

sièges

Espaces publics + privés + applications individuelles + collectives

Guide des applications.....	66	GC Sidero.....	126
Adeline.....	67	GC Sirena.....	136
Bishop.....	69	GC Sonic.....	138
Calidon.....	70	GC Vitrola.....	142
Coast.....	75	GC Wind.....	143
Collingwood.....	76	Heather.....	145
Desmond.....	77	Janna.....	146
Desmond HT.....	78	Nourish.....	147
Dreme.....	80	Oakville.....	150
Erin.....	83	Primacare.....	151
Frolick.....	85	River+.....	223
GC Beach.....	90	Senator.....	224
GC Belong.....	91	Sleep-Eez.....	225
GC Citi.....	118	Splash.....	88
GC Comet.....	121	Strand.....	226
GC Islands.....	124	Willow.....	232
GC Prairie.....	125	Wingback.....	245

Travail + fonction

Avantages ergonomiques.....	247	GC Tritek TS.....	258
Doctor Buddy.....	249	GC Vion.....	260
Gala II.....	252	Harmony.....	262
Gala II TS.....	254	Réglages des mécanismes...	248
GC Tritek.....	256	Tabourets à commande au pied.	251

GAMME	BOIS	MÉTAL	SIÈGES BARIATRIQUES	SALLES À MANGER ET COINS-REPAS	SIÈGES D'INVITÉ	HALLS	SALON ET SALLES D'ATTENTE	BUREAUX ET SALLES DE RÉUNION	CHAMBRES DE PATIENTS	CHAMBRES DE RÉSIDENTS	SIÈGES EMPILABLES	SIÈGES FONCTIONNELS	SALLES D'EXAMEN ET TRAITEMENT
ADELINE		•	•		•	•	•		•	•			•
BISHOP	•					•	•			•			
CALIDON	•		•		•	•	•		•	•			•
COAST	•						•		•	•			
COLLINGWOOD	•			•	•	•	•		•	•			
DESMOND	•			•	•	•	•	•	•	•			
DESMOND HT		•		•	•	•	•	•	•	•			
DOCTOR BUDDY		•		•				•	•	•		•	•
DREME									•	•			
ERIN	•	•		•	•	•	•		•	•			
FOOT ACTIVATED STOOLS													
FROLICK		•	•	•	•	•	•	•	•	•	•		•
GALA II		•						•				•	•
GALA II TS		•						•				•	•
GC BEACH	•			•	•	•	•	•	•	•			
GC BELONG		•	•		•	•	•		•	•			•
GC CITI		•			•	•	•			•			
GC COMET		•	•	•	•	•	•	•	•	•	•		•
GC ISLANDS	•			•	•	•	•	•	•	•			
GC PRAIRIE	•					•	•			•			
GC SIDERO		•	•	•	•	•	•	•	•	•	•		•
GC SIRENA	•			•	•	•	•	•	•	•			
GC SONIC		•		•	•	•	•	•	•	•	•		•
GC TRITEK		•						•				•	•
GC TRITEK TS		•						•				•	•
GC VION		•						•				•	•
GC WIND		•				•	•	•	•	•			
GC VITROLA	•				•	•	•		•	•			
HARMONY		•	•					•				•	•
HARMONY TS		•						•				•	•
HEATHER	•			•	•	•	•		•	•			
JANNA	•			•	•		•	•	•	•			•
NOURISH		•	•				•		•	•			•
OAKVILLE	•				•	•	•		•	•			
POUFS	•	•			•	•	•		•	•			•
PRIMACARE	•		•	•	•	•	•		•	•			•
PRIMACARE HT		•	•	•	•	•	•		•	•			•
PRIMACARE MODULAIRE	•		•	•	•	•	•						
PRIMACARE BERGÈRES	•	•	•		•	•	•		•	•			
RIVER+		•			•	•	•						
SENATOR	•	•				•	•		•	•			
SLEEP-EEZ		•				•	•	•	•	•			•
SPLASH		•		•	•	•	•	•	•	•	•		•
STRAND		•	•		•	•	•		•	•			•
COUSSINS						•	•			•			
WILLOW		•	•	•	•	•	•	•	•	•	•		•
WINGBACK	•				•	•	•		•	•			

MODÈLES HAUT RENDEMENT ET 24 H

Des modèles haut rendement et 24 h particuliers sont offerts pour les gammes suivantes :

GC Belong, Nourish, Primacare, Sleep-EEZ, Strand, GC Trittek, modèles bariatriques GC Comet, Frolick et Harmony, et modèles haut rendement 24 h (TS) Gala II, Harmony et GC Trittek.

ADELINE



modèle GC7680

CARACTÉRISTIQUES DE SÉRIE



- Le dossier flexible suit les mouvements de l'utilisateur, offrant soutien et confort.
- L'élégant bâti tubulaire ovale est offert dans un fini noir (TBL), kahlua (TKA), café au lait (TLA), moka (TMO), nevada (TNE), ombre (TSH), avoine grillée (TOA) ou tungstène (TTU), à préciser.
- Les accoudoirs à manchons en uréthane sont offerts dans un fini noir (BLK), café au lait (LAB), kahlua (KAL), moka (J52), ombre (SHW) ou avoine grillée (TOA), à préciser.
- La hauteur régulière de l'assise de tous les modèles est de 18 po.
- Pour le choix de textiles et de finis pour milieu des soins de santé, visiter le site globalfurnituregroup.com.
- Pour plus de confort, le coussin d'assise est fabriqué de série en mousse UltraCell haute densité.
- Le panneau latéral garni de textile du modèle bariatrique GC7694 est offert dans un textile enduit de vinyle dans un fini nuit d'encre (A16F), fumée (A08F), chocolatine (A23F), monolithe (A12F) ou illusion (A01F). À préciser.
- Le patin de série est un patin en plastique.
- Tous les modèles sont expédiés entièrement montés.



CARACTÉRISTIQUES EN OPTION

- Pour les planchers à revêtement dur, commander des patins opaques qui ne marquent pas. Préciser **(NM)**. Sans supplément.
- Pour intégrer des coutures thermocollées à un module, communiquer avec le service à la clientèle. Les suppléments peuvent varier.
- Pour ajouter une membrane étanche à une assise, préciser **(MB)**. Ajouter 81 \$. Pour les modèles bariatriques, ajouter 122 \$.
- Pour faciliter l'entretien et rehausser les pratiques de lutte contre les infections, préciser **(SU)**. La face inférieure de l'assise peut être finie en vinyle et scellée pour prévenir l'infiltration de liquides. Modèles réguliers : ajouter 39 \$. Modèles bariatriques : ajouter 59 \$.

APPLICATIONS SUGGÉRÉES

- Sièges bariatriques
- Sièges d'invité
- Halls
- Salons et salles d'attente
- Chambres de patients
- Chambres de résidents
- Salles d'examen et de traitement

DESCRIPTION	MODÈLE / CARACTÉRISTIQUES	GRADES DE TEXTILE DE SÉRIE											
		TFC	2	3	4	5	6	7	8	9	10	11	12
 <p>Fauteuil à dossier haut arrondi flexible TFC : 2 V. 1.83 M Poids unitaire : 35 LB 15.9 KG Poids - boîte : 40 LB 18.14 KG Volume - boîte : 20 P³ 0.56 M³</p>	GC7680	1012	1076	1130	1192	1294	1388	1482	1564	1666	1762	1892	2076
	Capacité de charge, 350 lb.	DIMENSIONS HORS TOUT			DIMENSIONS DE L'ASSISE			DIMENSIONS DU DOSSIER					
		L	P	H	L	P	H	L	H				
		PO 25,5 MM 648	28 711	45 1143	19,5 495	18 457	18 457	18 457	27 686				
	RTA 00	1 par boîte											
 <p>Fauteuil à dossier haut arrondi fixe TFC : 2 V. 1.83 M Poids unitaire : 40 LB 18.2 KG Poids - boîte : 46 LB 20.87 KG Volume - boîte : 20 P³ 0.56 M³</p>	GC7681	1064	1128	1182	1244	1346	1440	1534	1616	1718	1814	1944	2128
	Capacité de charge, 350 lb.	DIMENSIONS HORS TOUT			DIMENSIONS DE L'ASSISE			DIMENSIONS DU DOSSIER					
		L	P	H	L	P	H	L	H				
		PO 25,5 MM 648	28 711	45 1143	19,5 495	18 457	18 457	18 457	27 686				
	RTA 00	1 par boîte											
 <p>Fauteuil à dossier profilé haut fixe TFC : 2 V. 1.83 M Poids unitaire : 38 LB 17.3 KG Poids - boîte : 45 LB 20.41 KG Volume - boîte : 20 P³ 0.56 M³</p>	GC7692	1012	1076	1130	1192	1294	1388	1482	1564	1666	1762	1892	2076
	Capacité de charge, 350 lb.	DIMENSIONS HORS TOUT			DIMENSIONS DE L'ASSISE			DIMENSIONS DU DOSSIER					
		L	P	H	L	P	H	L	H				
		PO 25,5 MM 648	26,5 673	45 1143	19,5 495	18,5 470	18 457	20 508	27 686				
	RTA 00	1 par boîte											

DESCRIPTION	MODÈLE / CARACTÉRISTIQUES	GRADES DE TEXTILE DE SÉRIE												
		COM	2	3	4	5	6	7	8	9	10	11	12	
 Fauteuil bariatrique à dossier profilé bas TFC : 3.25 V 2.97 M Poids unitaire : 61 LB 27.7 KG Poids - boîte : 71 LB 32.21 KG Volume - boîte : 23 P ³ 0.65 M ³	GC7694 Capacité de charge, 750 lb.	1696	1800	1888	1989	2154	2307	2460	2593	2759	2915	3126	3425	
		DIMENSIONS HORS TOUT L P H			DIMENSIONS DE L'ASSISE L P H			DIMENSIONS DU DOSSIER L H						
		PO 32,5	26,5	40,5	28	18,5	18	27	23,5					
		MM 826	673	1029	711	470	457	686	597					
		RTA 00		1 par boîte										
 Fauteuil à dossier haut flexible, dessus droit TFC : 2 YD 1.83 M Poids unitaire : 36 LB 16.4 KG Poids - boîte : 43 LB 19.5 KG Volume - boîte : 20 P ³ 0.56 M ³	GC7696 Capacité de charge, 350 lb.	1012	1076	1130	1192	1294	1388	1482	1564	1666	1762	1892	2076	
		DIMENSIONS HORS TOUT L P H			DIMENSIONS DE L'ASSISE L P H			DIMENSIONS DU DOSSIER L H						
		PO 25,5	26,5	45	19,5	18,5	18	20	27					
		MM 648	673	1143	495	470	457	508	686					
		RTA 00		1 par boîte										
 Fauteuil à dossier haut fixe, dessus droit, piétement monobloc TFC : 2 V 1.83 M Poids unitaire : 40 LB 18.2 KG Poids - boîte : 47 LB 21.32 KG Volume - boîte : 20 P ³ 0.56 M ³	GC7693 Capacité de charge, 350 lb.	1077	1141	1195	1257	1359	1453	1547	1629	1731	1827	1957	2141	
		DIMENSIONS HORS TOUT L P H			DIMENSIONS DE L'ASSISE L P H			DIMENSIONS DU DOSSIER L H						
		PO 25,5	26,5	45	19,5	18,5	18	20	27					
		MM 648	673	1143	495	470	457	508	686					
		RTA 00		1 par boîte										

BISHOP



modèle **GC3751**

CARACTÉRISTIQUES DE SÉRIE

- Les sièges de la gamme Bishop présentent des accoudoirs arrondis d'un design classique et intemporel.
- Les coussins d'assise sont amovibles et remplaçables sur place.
- Les bâtis et les pieds carrés en érable sont offerts dans un choix de finis (uniquement dans les finis bois se terminant par la lettre « M »).
- Pour plus de confort, le coussin d'assise est fabriqué de série en mousse UltraCell haute densité.
- Des patins opaques qui ne marquent pas sont de série.
- Pour le choix de textiles et de finis pour milieu des soins de santé, visiter le site globalfurnituregroup.com.
- Ce produit peut être garni de tout textile de série de Global si le respect de normes en matière de soins de santé n'est pas exigé.
- Tous les modèles sont expédiés entièrement montés.

CARACTÉRISTIQUES EN OPTION

- Pour des patins antidérapants, préciser **(NS)**. Ajouter 22 \$.
- Pour intégrer des coutures thermocollées à un module, communiquer avec le service à la clientèle. Les suppléments peuvent varier.
- Pour ajouter une membrane étanche à une assise, préciser **(MB)**. Se reporter aux suppléments indiqués ci-dessous.

APPLICATIONS SUGGÉRÉES

- Halls
- Salons et salles d'attente
- Chambres de résidents

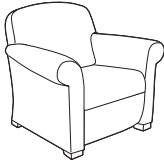
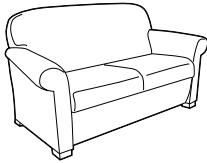
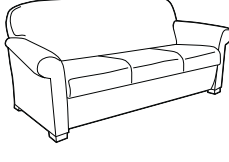
DESCRIPTION	MODÈLE / CARACTÉRISTIQUES	GRADES DE TEXTILE DE SÉRIE												
		TFC	2	3	4	5	6	7	8	9	10	11	12	
 <p>Fauteuil club TFC : 7.25 V. 6.63 M Poids unitaire : 69 LB 31.4 KG Poids - boîte : 75 LB 34.02 KG Volume - boîte : 30.25 P³ 0.85 M³</p>	<p>Capacité de charge, 300 lb.</p> <p>Coussin d'assise amovible.</p> <p>Ajouter 122 \$ pour (MB).</p>	GC3751	1977	2209	2405	2630	2999	3340	3681	3978	4348	4696	5167	5834
		<p>DIMENSIONS HORS TOUT</p> <p>L P H</p>			<p>DIMENSIONS DE L'ASSISE</p> <p>L P H</p>			<p>DIMENSIONS DU DOSSIER</p> <p>L H</p>						
		PO	37	32	34.5	21	18.5	17	28	17.5				
		MM	940	813	876	533	470	432	711	445				
				RTA 00	1 par boîte									
 <p>Causeuse TFC : 8.75 V. 8 M Poids unitaire : 107 LB 48.6 KG CPoids - boîte : 112 LB 50.8 KG Volume - boîte : 55.75 P³ 1.57 M³</p>	<p>Capacité de charge, 300 lb/place assise.</p> <p>Coussins d'assise amovibles.</p> <p>Ajouter 245 \$ pour (MB).</p>	GC3752	2793	3073	3309	3581	4027	4438	4849	5208	5654	6074	6643	7448
		<p>DIMENSIONS HORS TOUT</p> <p>L P H</p>			<p>DIMENSIONS DE L'ASSISE</p> <p>L P H</p>			<p>DIMENSIONS DU DOSSIER</p> <p>L H</p>						
		PO	63.5	32	34.5	47.5	18.5	17	55	17.5				
		MM	1613	813	876	1207	470	432	1397	445				
				RTA 00	1 par boîte									
 <p>Canapé trois places TFC : 12 V. 10.97 M Poids unitaire : 145 LB 65.9 KG Poids - boîte : 155 LB 70.31 KG Volume - boîte : 74.75 P³ 2.11 M³</p>	<p>Capacité de charge, 300 lb/place assise.</p> <p>Coussins d'assise amovibles.</p> <p>Ajouter 366 \$ pour (MB).</p>	GC3753	3554	3938	4262	4634	5246	5810	6374	6866	7478	8054	8834	9938
		<p>DIMENSIONS HORS TOUT</p> <p>L P H</p>			<p>DIMENSIONS DE L'ASSISE</p> <p>L P H</p>			<p>DIMENSIONS DU DOSSIER</p> <p>L H</p>						
		PO	90	32	34.5	74	18.5	17	82	17.5				
		MM	2286	813	876	1880	470	432	2083	445				
				RTA 00	1 par boîte									

CALIDON



modèle GC36301



Table d'appoint tandem, droite
modèle GC36319R

Tables autoportantes Calidon



Se reporter à la page 36 pour les tables autoportantes Calidon

EXEMPLE D'UN CODE POUR LA COMMANDE D'UN SIÈGE CALIDON :

GC36308	-NS	-PU75	-NS
---------	-----	-------	-----

modèle coutures thermocollées - dossier textile - dossier et accoudoirs coutures thermocollées - assise

-PU75	-AAM	-TPM-J-SLT	-NM	-NB
-------	------	------------	-----	-----

textile - assise fini - bâti alimentation patins membrane étanche

TEXTILES CONTRASTANTS

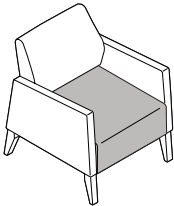

Un textile pour le dossier et les accoudoirs; un textile distinct pour l'assise.

ALIMENTATION – DIAGRAMME DES EMPLACEMENTS

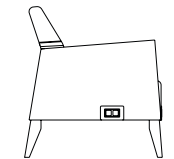

Alimentation à droite (SRT)
modèles GC36308, GC36309 et GC36310

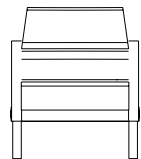

Alimentation à l'avant, au centre
non offert sur le modèle GC36308

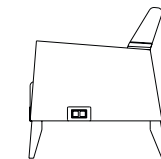

Alimentation à gauche (SLT)
modèles GC36308, GC36309 et GC36310

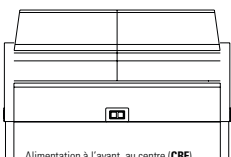

Alimentation à l'avant, au centre (CRF)
modèle GC36309 uniquement

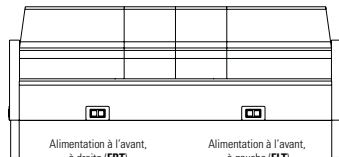

Alimentation à l'avant, à droite (FRT)
modèle GC36310 uniquement

Alimentation à l'avant, à gauche (FLT)
modèle GC36310 uniquement

CARACTÉRISTIQUES DE SÉRIE

- La gamme Calidon propose des sièges d'invité, de salon et bariatriques, des bancs à bâti en bois, de même que des sièges de salon entièrement rembourrés. Des tables autoportantes et des tables tandems ou de transition viennent compléter la gamme.
- La gamme Calidon est conçue pour résister aux contraintes de milieux soumis à un usage intensif. Les modèles de salon sont dotés d'une structure de support en métal.
- Les sièges présentent un bâti protégé-mur; les pieds touchent au mur avant le dossier, protégeant donc le mur et le siège.
- Tous les sièges d'invité et de salon présentent un dégagement entre les coussins d'assise et de dossier et sont dotés de pieds hauts pour faciliter l'entretien.
- Pour plus de confort, le coussin d'assise est fabriqué de série en mousse UltraCell haute densité.
- La capacité de charge active pour les sièges réguliers est de 400 lb; elle est de 600 lb pour les modèles bariatriques.
- Pour le choix de textiles et de finis pour milieu des soins de santé, visiter le site globalfurnituregroup.com.
- Pour respecter la protection de la garantie 24/7 de Global, des textiles offrant une résistance à l'abrasion d'au moins 100 000 doubles frottements doivent être précisés.
- Ce produit peut être garni de tout textile de série de Global si le respect de normes en matière d'applications 24/7 en soins de santé n'est pas exigé.
- Les tables tandem ou de transition (modèles GC36319 à GC36321) se raccordent à des sièges d'invité uniquement. Se reporter la page 36 pour plus de détails.
- Aucun des modèles de sièges ou de banc ne se jumelle.

CARACTÉRISTIQUES EN OPTION

- Tous les sièges d'invité et de salon peuvent être commandés dotés de manchons solidement fixés à l'aide de raccords métal sur métal, ce qui permet de les remplacer sur place au besoin. Des manchons en uréthane sont offerts pour les modèles dotés d'accoudoirs à joue ouverte (en bois). Des manchons en surface solide sont offerts pour les modèles dotés d'accoudoirs à joue ouverte (en bois) ou d'accoudoirs entièrement rembourrés. Il n'est pas possible d'ajouter rétroactivement des manchons sur place à un modèle sans manchons existant.
- Les sièges de salon entièrement rembourrés peuvent être commandés munis d'un module d'alimentation électricité/USB. Le module d'alimentation comprend une prise d'alimentation c.a., deux ports USB de 10 watts et un cordon d'alimentation de 10 pi avec fiche à trois broches. Module, plaque et cordon noir. Le module est installé en usine et doit être précisé au moment de la commande. Ajouter 160 \$. Les emplacements possibles varient selon le modèle. Se reporter au diagramme des emplacements ci-dessous.
- Lorsque des textiles contrastants sont précisés pour un module, un textile doit être précisé pour le dossier et les accoudoirs, et un second textile doit être précisé séparément pour l'assise. Pour établir le prix, utilisez l'outil Construire du site Web.globalfurnituregroup.com.

APPLICATIONS SUGGÉRÉES

- Sièges bariatriques
- Sièges d'invité
- Halls
- Salles d'examen ou de soin
- Chambres de patients
- Chambres de résidents
- Salons

Ajouter les codes d'options dans l'ordre suivant :

- Numéro de modèle**
GC36301 à GC36303 Sièges d'invité
GC36304 Siège bariatrique d'invité
GC36305 à GC36307 Sièges de salon
GC36308 à GC36310 Sièges de salon entièrement rembourrés
GC36311 à GC36313 Bancs
GC36319 à GC36320 Tables tandem ou de transition
- Coutures thermocollées - dossier**
(NS) Sans coutures thermocollées.
(SS) Coutures thermocollées. Le supplément varie, se reporter au modèle voulu.
- Textile – dossier et accoudoirs**
Préciser le code.
- Coutures thermocollées - assise**
(NS) Sans coutures thermocollées.
(SS) Coutures thermocollées. Le supplément varie, se reporter au modèle voulu.
- Textile – assise**
Préciser le code.
- Manchons en option**
(FNA) Sans manchons.
(FAC) Avec manchons.
- Fini – bâti**
(AAM) Absolu
(CJM) Noir fusain
(ACM) Cerisier
(EMM) Acajou Empire
(EOM) Chêne foncé
(ECM) Espresso
(TFM) Bois fruitier
(HGM) Gris
(HOM) Chêne moisson
(AHM) Miel
(JOM) Onyx noir
(LHM) Miel clair
(TMM) Acajou
(AVM) Érable
(MWM) Noyer moyen
(ASM) Nuit
(NBM) Noce Biondo
(NGM) Noce Grigio
(NEM) Noce Leggero
(NMM) Noce Medio
(SBM) Sablé
(SKM) Palissandre
(SOM) Chêne argenté
(TWM) Noyer
(WTM) Crème WC
(WHM) Blanc
(WCM) Cerisier d'hiver
- Fini – manchons**
(SSU) Manchons en uréthane (sièges d'invités et de salon avec accoudoirs en bois et manchons FAC précisés). Le supplément varie, se reporter au modèle voulu.
(BLK) Noir
(KAL) Kahlua
(LAB) Café au lait
(J52) Moka
(SHW) Ombre
(TOA) Avoine grillée
- (CO) Surface solide** (tous les modèles à accoudoirs en bois et entièrement rembourrés et manchons FAC précisés). Le supplément varie, se reporter au modèle voulu.
Grade 1:
(SWH) Blanc de blancs
Grade 2:
(SBT) Tempête beige
(SBX) Mirage onyx noir
(SMG) Spectre verre de lait
(SFW) Mirage blanc givré
(SHS) Pierre chaude
(SHS) Mélange nordique
- Emplacement – module d'alimentation** (modèles de salon entièrement rembourrés uniquement, comme il est précisé ci-dessous).
(NPM) Sans module d'alimentation.
(TPM) Module inviolable.
(J) Noir
(SRT) Côté droit. Ajouter 160 \$.
(SLT) Côté gauche. Ajouter 160 \$.
(FLT) Avant, à gauche (modules trois places uniquement). Ajouter 160 \$.
(FRT) Avant, à droite (modules trois places uniquement). Ajouter 160 \$.
(CRF) Avant, au centre (modules deux places uniquement). Ajouter 160 \$.
(SLR) Côtés gauche et droite. Ajouter 322 \$.
(FLR) Avant, à gauche et droite. Ajouter 322 \$.
- Patins**
(NM) Ne marquant pas.
(NS) Antidérapant. Fauteuil d'invité, sièges bariatriques et de salon, ajouter 22 \$.
Sièges deux places, ajouter 32 \$.
Sièges trois places, ajouter 43 \$.
- Membrane étanche** (assise uniquement)
(NB) Sans membrane étanche.
(MB) Membrane étanche. Le supplément varie, se reporter au modèle voulu.

DESCRIPTION	MODÈLE / CARACTÉRISTIQUES	GRADES DE TEXTILE DE SÉRIE											
		TFC	2	3	4	5	6	7	8	9	10	11	12
 <p>Fauteuil d'invité en bois TFC : 1.9 V. 1.74 M Poids unitaire : 26 LB 11.8 KG Poids - boîte : 38 LB 17.24 KG Volume - boîte : 16.5 PP 0.46 M³</p>	GC36301	1109	1170	1221	1280	1377	1466	1556	1633	1730	1822	1945	2120
	Capacité de charge, 400 lb	DIMENSIONS HORS TOUT			DIMENSIONS DE L'ASSISE			DIMENSIONS DU DOSSIER					
	Manchons :	L	P	H	L	P	H	L	H				
	- en surface solide gr.1, ajouter 290 \$												
	- en surface solide gr.2, ajouter 310 \$	PO 23.5	26.5	34.5	21.5	18	18	21.5	16.5				
	- en uréthane, ajouter 96 \$	MM 597	673	876	546	457	457	546	419				
	Membrane étanche (MB), ajouter 81 \$.												
	Coutures thermocollées (SS) :												
	- pour dossier, ajouter 27 \$.												
	- pour assise, ajouter 19 \$.	RTA 00	1 par boîte										

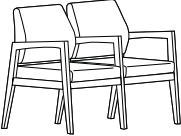
DESCRIPTION	MODÈLE / CARACTÉRISTIQUES	GRADES DE TEXTILE DE SÉRIE											
		TFC	2	3	4	5	6	7	8	9	10	11	12
 <p>Siège d'invité deux places en bois, acc. pleine hauteur TFC : 3.8 V. 3.47 M Poids unitaire : 50 LB 22.7 KG Poids - boîte : 68 LB 30.84 KG Volume - boîte : 31.75 PP 0.89 M³</p>	GC36302	2087	2209	2311	2429	2623	2801	2980	3136	3330	3512	3759	4109
	Capacité de charge, 400 lb par place assise.	DIMENSIONS HORS TOUT			DIMENSIONS DE L'ASSISE			DIMENSIONS DU DOSSIER					
	Manchons :	L	P	H	L	P	H	L	H				
	- en surface solide gr.1, ajouter 435 \$												
	- en surface solide gr.2, ajouter 465 \$	PO 46	26.5	34.5	21.5	18	18	21.5	16.5				
	- en uréthane, ajouter 144 \$	MM 1168	673	876	546	457	457	546	419				
	Membrane étanche (MB), ajouter 161 \$.												
	Coutures thermocollées (SS) :												
	- pour dossier, ajouter 55 \$.												
	- pour assise, ajouter 38 \$.	RTA 00	1 par boîte										

DESCRIPTION	MODÈLE / CARACTÉRISTIQUES	GRADES DE TEXTILE DE SÉRIE											
		TFC	2	3	4	5	6	7	8	9	10	11	12
 <p>Siège d'invité trois places en bois, acc. pleine hauteur TFC : 5.7 V. 5.21 M Poids unitaire : 75 LB 34.1 KG Poids - boîte : 101 LB 45.81 KG Volume - boîte : 47.5 PP 1.34 M³</p>	GC36303	3067	3249	3403	3580	3871	4139	4407	4640	4931	5205	5575	6099
	Capacité de charge, 400 lb par place assise.	DIMENSIONS HORS TOUT			DIMENSIONS DE L'ASSISE			DIMENSIONS DU DOSSIER					
	Manchons :	L	P	H	L	P	H	L	H				
	- en surface solide gr.1, ajouter 580 \$												
	- en surface solide gr.2, ajouter 620 \$	PO 68	26.5	34.5	21.5	18	18	21.5	16.5				
	- en uréthane, ajouter 192 \$	MM 1727	673	876	546	457	457	546	419				
	Membrane étanche (MB), ajouter 243 \$.												
	Coutures thermocollées (SS) :												
	- pour dossier, ajouter 82 \$.												
	- pour assise, ajouter 57 \$.	RTA 00	1 par boîte										

DESCRIPTION	MODÈLE / CARACTÉRISTIQUES	GRADES DE TEXTILE DE SÉRIE											
		TFC	2	3	4	5	6	7	8	9	10	11	12
 <p>Siège baratrique d'invité en bois TFC : 2.5 V. 2.29 M Poids unitaire : 41 LB 18.6 KG Poids - boîte : 55 LB 24.95 KG Volume - boîte : 22.25 PP 0.63 M³</p>	GC36304	1617	1697	1765	1843	1969	2087	2205	2307	2435	2555	2717	2947
	Capacité de charge, 600 lb	DIMENSIONS HORS TOUT			DIMENSIONS DE L'ASSISE			DIMENSIONS DU DOSSIER					
	Manchons :	L	P	H	L	P	H	L	H				
	- en surface solide gr.1, ajouter 290 \$												
	- en surface solide gr.2, ajouter 310 \$	PO 32.75	26.5	34.5	31	18	18	30.5	16.5				
	- en uréthane, ajouter 96 \$	MM 832	673	876	787	457	457	775	419				
	Membrane étanche (MB), ajouter 122 \$.												
	Coutures thermocollées (SS) :												
	- pour dossier, ajouter 30 \$.												
	- pour assise, ajouter 19 \$.	RTA 00	1 par boîte										

DESCRIPTION	MODÈLE / CARACTÉRISTIQUES	GRADES DE TEXTILE DE SÉRIE											
		TFC	2	3	4	5	6	7	8	9	10	11	12
 <p>Fauteuil de salon en bois TFC : 2.5 V. 2.29 M Poids unitaire : 37 LB 16.8 KG Poids - boîte : 49 LB 22.23 KG Volume - boîte : 18.25 PP 0.51 M³</p>	GC36305	1501	1581	1649	1727	1853	1971	2089	2191	2319	2439	2601	2831
	Capacité de charge, 400 lb	DIMENSIONS HORS TOUT			DIMENSIONS DE L'ASSISE			DIMENSIONS DU DOSSIER					
	Manchons :	L	P	H	L	P	H	L	H				
	- en surface solide gr.1, ajouter 305 \$												
	- en surface solide gr.2, ajouter 329 \$	PO 25.75	29.5	32.5	24	21	16	23.5	16.5				
	- en uréthane, ajouter 144 \$	MM 654	749	826	610	533	406	597	419				
	Membrane étanche (MB), ajouter 81 \$.												
	Coutures thermocollées (SS) :												
	- pour dossier, ajouter 31 \$.												
	- pour assise, ajouter 24 \$.	RTA 00	1 par boîte										

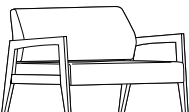
DESCRIPTION	MODÈLE / CARACTÉRISTIQUES				GRADES DE TEXTILE DE SÉRIE																					
	TFC	2	3	4	5	6	7	8	9	10	11	12														
 <p>Siège de salon deux places en bois TFC : 4 V. 3.66 M Poids unitaire : 60 LB 27.3 KG Poids - boîte : 77 LB 34.93 KG Volume - boîte : 32.75 P³ 0.92 M³</p>	GC36306				2086	2214	2322	2447	2650	2838	3026	3190	3394	3586	3846	4214										
	Capacité de charge, 400 lb par place assise																									
				DIMENSIONS HORS TOUT			DIMENSIONS DE L'ASSISE			DIMENSIONS DU DOSSIER																
				L	P	H	L	P	H	L	H															
Manchons : - en surface solide gr.1, ajouter 305 \$ - en surface solide gr.2, ajouter 329 \$ - en uréthane, ajouter 144 \$ Membrane étanche (MB), ajouter 161 \$. Coutures thermocollées (SS) : - pour dossier, ajouter 45 \$. - pour assise, ajouter 34 \$.																										
			PO 47,5			29,5			32,5			45			21			16			44,5			16,5		
			MM 1207			749			826			1143			533			406			1130			419		
			RTA 00																		1 par boîte					

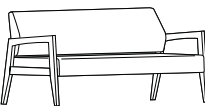
DESCRIPTION	MODÈLE / CARACTÉRISTIQUES				GRADES DE TEXTILE DE SÉRIE																					
	TFC	2	3	4	5	6	7	8	9	10	11	12														
 <p>Siège de salon trois places en bois TFC : 5.25 V. 4.8 M Poids unitaire : 86 LB 39.1 KG Poids - boîte : 109 LB 49.44 KG Volume - boîte : 50.75 P³ 1.43 M³</p>	GC36307				2608	2776	2918	3081	3349	3595	3842	4057	4325	4577	4918	5401										
	Capacité de charge, 400 lb par place assise																									
				DIMENSIONS HORS TOUT			DIMENSIONS DE L'ASSISE			DIMENSIONS DU DOSSIER																
				L	P	H	L	P	H	L	H															
Manchons : - en surface solide gr.1, ajouter 305 \$ - en surface solide gr.2, ajouter 329 \$ - en uréthane, ajouter 144 \$ Membrane étanche (MB), ajouter 243 \$. Coutures thermocollées (SS) : - pour dossier, ajouter 58 \$. - pour assise, ajouter 45 \$.																										
			PO 70,5			29,5			32,5			68			21			16			67,5			16,5		
			MM 1791			749			826			1727			533			406			1715			419		
			RTA 00																		1 par boîte					

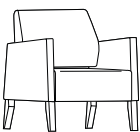
DESCRIPTION	MODÈLE / CARACTÉRISTIQUES				GRADES DE TEXTILE DE SÉRIE																					
	TFC	2	3	4	5	6	7	8	9	10	11	12														
 <p>Fauteuil de salon TFC : 4 V. 3.66 M Poids unitaire : 46 LB 20.9 KG Poids - boîte : 58 LB 26.31 KG Volume - boîte : 18.75 P³ 0.53 M³</p>	GC36308				1631	1759	1867	1992	2195	2383	2571	2735	2939	3131	3391	3759										
	Capacité de charge, 400 lb																									
				DIMENSIONS HORS TOUT			DIMENSIONS DE L'ASSISE			DIMENSIONS DU DOSSIER																
				L	P	H	L	P	H	L	H															
Manchons : - en surface solide gr.1, ajouter 335 \$ - en surface solide gr.2, ajouter 355 \$ Membrane étanche (MB), ajouter 81 \$. Coutures thermocollées (SS) : - pour dossier, ajouter 104 \$. - pour assise, ajouter 26 \$. Module d'alimentation offert.																										
			PO 27,5			29,5			33,5			24			21			16			23,5			17,5		
			MM 699			749			851			610			533			406			597			445		
			RTA 00																		1 par boîte					

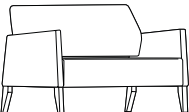
DESCRIPTION	MODÈLE / CARACTÉRISTIQUES				GRADES DE TEXTILE DE SÉRIE																					
	TFC	2	3	4	5	6	7	8	9	10	11	12														
 <p>Siège de salon deux places TFC : 5.75 V. 5.26 M Poids unitaire : 72 LB 32.7 KG Poids - boîte : 89 LB 40.37 KG Volume - boîte : 33.75 P³ 0.95 M³</p>	GC36309				2217	2401	2557	2735	3028	3298	3569	3804	4098	4374	4747	5276										
	Capacité de charge, 400 lb par place assise																									
				DIMENSIONS HORS TOUT			DIMENSIONS DE L'ASSISE			DIMENSIONS DU DOSSIER																
				L	P	H	L	P	H	L	H															
Manchons : - en surface solide gr.1, ajouter 335 \$ - en surface solide gr.2, ajouter 355 \$ Membrane étanche (MB), ajouter 161 \$. Coutures thermocollées (SS) : - pour dossier, ajouter 118 \$. - pour assise, ajouter 37 \$. Module d'alimentation offert.																										
			PO 49,5			29,5			33,5			44,5			18			16			45,5			17,5		
			MM 1257			749			851			1130			457			406			1156			445		
			RTA 00																		1 par boîte					

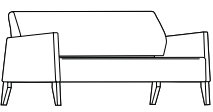
DESCRIPTION	MODÈLE / CARACTÉRISTIQUES				GRADES DE TEXTILE DE SÉRIE																					
	TFC	2	3	4	5	6	7	8	9	10	11	12														
 <p>Siège de salon trois places TFC : 7 V. 6.4 M Poids unitaire : 99 LB 45 KG Poids - boîte : 123 LB 55.79 KG Volume - boîte : 52 P³ 1.47 M³</p>	GC36310				2738	2962	3151	3369	3725	4054	4383	4670	5027	5363	5818	6462										
	Capacité de charge, 400 lb par place assise																									
				DIMENSIONS HORS TOUT			DIMENSIONS DE L'ASSISE			DIMENSIONS DU DOSSIER																
				L	P	H	L	P	H	L	H															
Manchons : - en surface solide gr.1, ajouter 335 \$ - en surface solide gr.2, ajouter 355 \$ Membrane étanche (MB), ajouter 243 \$. Coutures thermocollées (SS) : - pour dossier + accoudoirs, ajouter 132 \$. - pour assise, ajouter 47 \$. Module d'alimentation offert.																										
			PO 71,5			29,5			33,5			66,5			18			16			67,5			17,5		
			MM 1816			749			851			1689			457			406			1715			445		
			RTA 00																		1 par boîte					

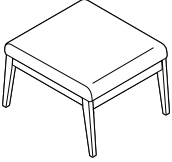
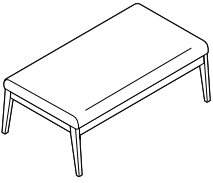
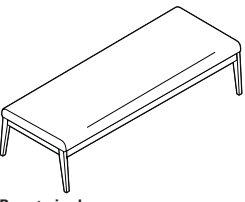
DESCRIPTION	MODÈLE / CARACTÉRISTIQUES	GRADES DE TEXTILE DE SÉRIE											
		TFC	2	3	4	5	6	7	8	9	10	11	12
 <p>Banc simple TFC : 1 V. 0.91 M Poids unitaire : 31 LB 14.1 KG Poids - boîte : 41 LB 18.6 KG Volume - boîte : 10 P³ 0.28 M³</p>	GC36311	1275	1307	1334	1365	1416	1463	1510	1551	1602	1650	1715	1807
	Capacité de charge, 400 lb	DIMENSIONS HORS TOUT			DIMENSIONS DE L'ASSISE			DIMENSIONS DU DOSSIER					
		L	P	H	L	P	H	L	H				
		PO 24 MM 610	28 711	18 457	24 610	26.75 679	18 457	-	-				
	Membrane étanche (MB), ajouter 81 \$												
	Coutures thermocollées - assise (SS), ajouter 22 \$	RTA 00	1 par boîte										
 <p>Banc deux places TFC : 2 V. 1.83 M Poids unitaire : 43 LB 19.5 KG Poids - boîte : 61 LB 27.67 KG Volume - boîte : 18.75 P³ 0.53 M³</p>	GC36312	1860	1924	1978	2040	2142	2236	2330	2412	2514	2610	2740	2924
	Capacité de charge, 400 lb par place assise	DIMENSIONS HORS TOUT			DIMENSIONS DE L'ASSISE			DIMENSIONS DU DOSSIER					
		L	P	H	L	P	H	L	H				
		PO 48 MM 1219	28 711	18 457	48 1219	26.75 679	18 457	-	-				
	Membrane étanche (MB), ajouter 161 \$												
	Coutures thermocollées - assise (SS), ajouter 44 \$	RTA 00	1 par boîte										
 <p>Banc trois places TFC : 3 V. 2.74 M Poids unitaire : 75 LB 34.1 KG Poids - boîte : 97 LB 44 KG Volume - boîte : 27.75 P³ 0.78 M³</p>	GC36313	2167	2263	2344	2437	2590	2731	2872	2995	3148	3292	3487	3763
	Capacité de charge, 400 lb par place assise	DIMENSIONS HORS TOUT			DIMENSIONS DE L'ASSISE			DIMENSIONS DU DOSSIER					
		L	P	H	L	P	H	L	H				
		PO 72 MM 1829	28 711	18 457	72 1829	26.75 679	18 457	-	-				
	Membrane étanche (MB), ajouter 243 \$												
	Coutures thermocollées - assise (SS), ajouter 65 \$	RTA 00	1 par boîte										

TABLES DE TRANSITION

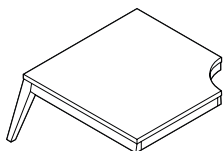

Table de coin, 90 degrés

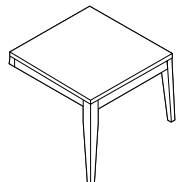

Table d'appoint tandem, gauche

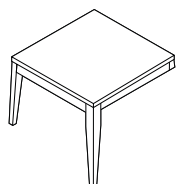

Table d'appoint tandem, droite

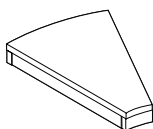

Table de coin, 30 degrés

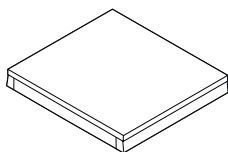
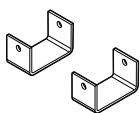

Table de transition carrée



Profilé en U (jeu de 2)

MODÈLE	DIMENSIONS ^{PO} _{MM} L x P x H	POIDS ^{LB} _{KG}	VOLUME ^{PI} _{M³}	PRIX COURANT
GC36318	31.25 x 31.25 x 15.75 794 x 794 x 400	34 15.5	14.5 0.41	\$677

- Pour un plateau en mélamine thermosoudée (**LP**), préciser GC36318-LP.
- Pour un plateau en stratifié haute pression (**HP**), préciser GC36318-HP. Ajouter 72 \$.
- Pour un plateau en Corian (**CO**), préciser GC36318-CO. Pour grade 1, ajouter 1970 \$. Pour grade 2, ajouter 2250 \$.

Chant agencé et châssis en bois massif. Le module doit être relié à un siège d'invité. Comprend un jeu de profilés en U et les ferrures nécessaires. 1 par boîte. Un module d'alimentation électricité et données peut être ajouté à la surface de la table (**LBT**) ou (**RBT**). Ajouter 232 \$. Se reporter à la page 36 pour le diagramme des emplacements de l'alimentation.

GC36319L	22.25 x 26.5 x 15.75 565 x 673 x 400	15 6.8	6.75 0.19	451\$
----------	---	-----------	--------------	--------------

- Pour un plateau en mélamine thermosoudée (**LP**), préciser GC36319L-LP.
- Pour un plateau en stratifié haute pression (**HP**), préciser GC36319L-HP. Ajouter 42 \$.
- Pour un plateau en Corian (**CO**), préciser GC36319L-CO. Pour grade 1, ajouter 869 \$. Pour grade 2, ajouter 1159 \$.

Chant agencé et châssis en bois massif. Le module doit être relié à un siège d'invité. Comprend un jeu de profilés en U et les ferrures nécessaires. 1 par boîte. Un module d'alimentation électricité et données peut être ajouté à la surface de la table (**CNT**). Ajouter 232 \$.

GC36319R	22.25 x 26.5 x 15.75 565 x 673 x 400	15 6.8	6.75 0.19	451\$
----------	---	-----------	--------------	--------------

- Pour un plateau en mélamine thermosoudée (**LP**), préciser GC36319R-LP.
- Pour un plateau en stratifié haute pression (**HP**), préciser GC36319R-HP. Ajouter 42 \$.
- Pour un plateau en Corian (**CO**), préciser GC36319R-CO. Pour grade 1, ajouter 869 \$. Pour grade 2, ajouter 1159 \$.

Chant agencé et châssis en bois massif. Le module doit être relié à un siège d'invité. Comprend un jeu de profilés en U et les ferrures nécessaires. 1 par boîte. Un module d'alimentation électricité et données peut être ajouté à la surface de la table (**CNT**). Ajouter 232 \$.

GC36320	15.75 x 22.5 x 3 400 x 572 x 76	16 7.25	1.5 0.04	340\$
---------	------------------------------------	------------	-------------	--------------

- Pour un plateau en mélamine thermosoudée (**LP**), préciser GC36320-LP.
- Pour un plateau en stratifié haute pression (**HP**), préciser GC36320-HP. Ajouter 42 \$.
- Pour un plateau en Corian (**CO**), préciser GC36320-CO. Pour grade 1, ajouter 690 \$. Pour grade 2, ajouter 840 \$.

Chant agencé et châssis en bois massif. Le module doit être installé entre deux sièges d'invité. Comprend deux jeux de profilés en U et les ferrures nécessaires. 1 par boîte. Un module d'alimentation électricité et données peut être ajouté à la surface de la table (**CNT**). Ajouter 232 \$.

GC36321	23.5 x 21 x 3 597 x 533 x 76	16 7.3	1.9 0.05	368\$
---------	---------------------------------	-----------	-------------	--------------

- Pour un plateau en mélamine thermosoudée (**LP**), préciser GC36321-LP.
- Pour un plateau en stratifié haute pression (**HP**), préciser GC36321-HP. Ajouter 42 \$.
- Pour un plateau en Corian (**CO**), préciser GC36321-CO. Pour grade 1, ajouter 822 \$. Pour grade 2, ajouter 1032 \$.

Chant agencé et châssis en bois massif. Le module doit être installé entre deux sièges d'invité. Comprend deux jeux de profilés en U et les ferrures nécessaires. 1 par boîte. Un module d'alimentation électricité et données peut être ajouté à la surface de la table (**CNT**). Ajouter 232 \$.

GC36322	1.5 x 2.87 x 1.62 38 x 73 x 41	0.5 0.2	0.1 -	40\$
---------	-----------------------------------	------------	----------	-------------

Ferrures comprises. 4 jeux par boîte.

COAST



modèle GC4172



Dégagement entre les coussins pour faciliter l'entretien

CARACTÉRISTIQUES DE SÉRIE

- Le glissement tout en douceur de ce siège d'un confort absolu ajoute un mouvement relaxant rehaussant vos moments de détente.
- Des patins réglables qui ne marquent pas sont de série.
- Pour plus de confort, le coussin d'assise est fabriqué de série en mousse UltraCell haute densité.
- Un dégagement est prévu entre les coussins d'assise et de dossier pour faciliter l'entretien.
- De pair avec un mécanisme à déplacement fluide de faible amplitude, les accoudoirs fixes prolongés offrent une bonne prise pour aider l'utilisateur à s'asseoir et se relever aisément, éliminant le besoin d'un mécanisme de blocage.
- Les accoudoirs sont dotés de série de manchons en uréthane noir.
- La gauche et la droite sont déterminées par renvoi à l'utilisateur en position assise.
- Le coussin d'assise est sans coutures à l'avant pour prévenir toute rupture possible et empêcher les liquides de tous genres de pénétrer jusqu'à la mousse.
- Ce produit peut être garni de tout textile de série de Global si le respect de normes en matière de soins de santé n'est pas exigé.
- Expédié entièrement monté.

CARACTÉRISTIQUES EN OPTION

- Pour ajouter une membrane étanche à une assise, préciser **(MB)**. Ajouter 81 \$
- Pour intégrer des coutures thermocollées à un module, préciser **(SS)**. Ajouter 153 \$.
- Pour des patins réglables antidérapants, préciser **(NS)**. Ajouter 22 \$.
- Une tablette-écrivain avec plateau collecteur sur le bord est offerte en résine phénolique noire. Elle peut être précisée du côté droit (déterminé lorsque l'utilisateur est assis) **(RT)** ou du côté gauche **(LT)**. Ajouter 572 \$. Pour une tablette écrivain à droite et à gauche, préciser **(TB)**. Ajouter 1143 \$

APPLICATIONS SUGGÉRÉES

- Chambres de patients
- Chambres de résidents
- Salons et salles d'attente

Ajouter les codes d'options dans l'ordre suivant :

- Numéro de modèle**
GC4172 Berceuse coulissante
- Textile**
Préciser le code.
- Fini des manchons**
(SS) Noir, manchons en uréthane
(LA) Latte, manchons en uréthane
(KL) Kahlua, manchons en uréthane
(MC) Moka, manchons en uréthane
(SH) Ombre, manchons en uréthane
(TO) Avoine grillée, manchons en uréthane
(AB) Absolu, manchons en bois
(CJ) Noir fusain, manchons en bois
(AC) Cerisier, manchons en bois
(EP) Acajou Empire, manchons en bois
(EM) Chêne foncé, manchons en bois
(EC) Espresso, manchons en bois
(HG) Gris, manchons en bois
(HA) Chêne moisson, manchons en bois
(AH) Miel, manchons en bois
(JO) Onyx noir, manchons en bois
(LH) Miel clair, manchons en bois
(AV) Érable, manchons en bois
(MW) Noyer moyen, manchons en bois
(NT) Noyer Naturel, manchons en bois
(AT) Nuit, manchons en bois
(BI) Noce Biondo, manchons en bois
(GI) Noce Grigio, manchons en bois
(EI) Noce Leggero, manchons en bois
(MI) Noce Medio, manchons en bois
(SB) Sablé, manchons en bois
(SK) Palissandre, manchons en bois
(SM) Chêne argenté, manchons en bois
(TF) Bois fruitier moiré, manchons en bois
(TM) Acajou moiré, manchons en bois
(TL) Noyer, manchons en bois
(WR) Crème WC, manchons en bois
(WH) Blanc, manchons en bois
(WC) Cerisier d'hiver, manchons en bois
- Patins**
(ST) Patins réglables qui ne marquent pas
(NS) Patins réglables antidérapants
- Membrane étanche**
(MB) Assise uniquement
- Coutures thermocollées**
(SS) Toutes les coutures thermocollées

EXEMPLE D'UN CODE POUR LA COMMANDE D'UNE BERCEUSE COAST :

GC4172	-LX21	-SS	-ST	-	-
modèle	textile	manchons	patins	membrane étanche	coutures thermocollées

DESCRIPTION



Berceuse coulissante

TFC : 5.5 V. | 5.03 M
Poids unitaire : 100 LB | 45.5 KG
Poids - boîte : 115 LB | 52.16 KG
Volume - boîte : 29.5 PP | 0.83 M³

MODÈLE / CARACTÉRISTIQUES

MODÈLE	GRADES DE TEXTILE DE SÉRIE											
	TFC	2	3	4	5	6	7	8	9	10	11	12
GC4172	2107	2283	2432	2602	2883	3141	3400	3625	3906	4170	4527	5033

Capacité de charge, 350 lb.

Manchons : préciser bois ou uréthane.

PO	DIMENSIONS HORS TOUT			DIMENSIONS DE L'ASSISE			DIMENSIONS DU DOSSIER	
	L	P	H	L	P	H	L	H
MM	30	31.5	43.5	21.5	19.5	18	22	28
	762	800	1105	546	495	457	559	711

RTA 00

1 par boîte

COLLINGWOOD



modèle GC3611



CARACTÉRISTIQUES DE SÉRIE

- D'un design épuré rehaussé par des courbes classiques, la gamme Collingwood propose un confort sans pareil.
- Un dégagement est prévu autour du coussin d'assise pour faciliter le nettoyage.
- La face inférieure de l'assise est scellée avec un matériau non poreux pour faciliter l'entretien et la lutte contre les infections.
- Le coussin d'assise est mécaniquement amovible au besoin.
- Les pieds sont offerts en bois ou en uréthane dans un choix de couleurs.
- Pour plus de confort, le coussin d'assise est fabriqué de série en mousse UltraCell haute densité.
- Des patins opaques qui ne marquent pas sont de série.
- Pour le choix de textiles et de finis Globalcare, visiter le site globalfurnituregroup.com.
- Ce produit peut être garni de tout textile de série de Global si le respect de normes en matière de soins de santé n'est pas exigé.
- Tous les modèles sont expédiés entièrement montés.

APPLICATIONS SUGGÉRÉES

- Salles à manger et coins-repas
- Sièges d'invité
- Halls
- Salons et salles d'attente
- Chambres de patients
- Chambres de résidents

CARACTÉRISTIQUES EN OPTION

Ajouter les codes d'options dans l'ordre suivant :

- **Numéro de modèle**
GC36510 Fauteuil club à dossier bas
GC36511 Fauteuil club à dossier haut
- **Coutures thermocollées - dossier et accoudoirs (NS)** Sans coutures thermocollées.
(SS) Coutures thermocollées. Le supplément varie, se reporter au modèle voulu.
- **Textile - dossier et accoudoirs**
Préciser le code.
- **Coutures thermocollées - assise (NS)** Sans coutures thermocollées.
(SS) Coutures thermocollées. Le supplément varie, se reporter au modèle voulu. Ajouter 27 \$.
- **Textile - assise**
Préciser le code.
- **Fini bois - pieds**
(AAM) Absolu
(BKM) Noir
(CJM) Noir fusain
(ACM) Cerisier
(EMM) Acajou Empire
(EOM) Chêne foncé
(ECM) Espresso
(TFM) Bois fruitier
(HGM) Gris
(HOM) Chêne moisson
(AHM) Miel
(JOM) Onyx noir
(LHM) Miel clair
(TMM) Acajou
(AVM) Érable
(MWM) Noyer moyen
(NLW) Noyer naturel
(ASM) Nuit
(NBM) Noce Biondo
(NGM) Noce Grigio
(NEM) Noce Leggero
(NMM) Noce Medio
(SBM) Sablé
(SKM) Palissandre
(SOM) Chêne argenté
(TWM) Noyer
(WTM) Crème WC
(WHM) Blanc
(WCM) Cerisier d'hiver
- **Fini uréthane - pieds**
Ajouter 150 \$
(BLK) Noir
(KAL) Kahlua
(LAB) Café au lait
(J52) Moka
(SHW) Ombre
(TOA) Avoine grillée
- **Patins**
(NM) Ne marquant pas. Sans supplément.
(RG) Patins antidérapants en caoutchouc. Ajouter 21 \$.
(SG) Patins en acier. Ajouter 17 \$.
(FG) Patins en feutre. Ajouter 21 \$.
- **Membrane étanche** (assise uniquement)
(NB) Sans membrane étanche. Sans supplément.
(MB) Membrane étanche. Ajouter 77 \$.

EXEMPLE D'UN CODE POUR LA COMMANDE D'UN SIÈGE COLLINGWOOD :

GC36510	NS	CE90	NS	CE90	AAM	NM	NB
modèle	coutures thermocollées - dossier et accoudoirs	textile - dossier et accoudoirs	coutures thermocollées - assise	textile - assise	fini - pieds	patins	membrane étanche

DESCRIPTION	MODÈLE / CARACTÉRISTIQUES	GRADES DE TEXTILE DE SÉRIE											
		TFC	2	3	4	5	6	7	8	9	10	11	12
 Fauteuil club à dossier bas TFC : 4.5 V. 4.11 M Poids unitaire : 42 LB 19.1 KG Poids - boîte : 55 LB 24.95 KG Volume - boîte : 19.25 P³ 0.54 M³	GC36510	1591	1735	1857	1997	2225	2437	2649	2833	3063	3279	3571	3985
		DIMENSIONS HORS TOUT			DIMENSIONS DE L'ASSISE			DIMENSIONS DU DOSSIER					
		L	P	H	L	P	H	L	H				
		PO 28	27.25	31	21	19	18	21.5	12.5				
	MM 711	692	787	533	483	457	546	318					
	RTA 00	1 par boîte											
 Fauteuil club à dossier haut TFC : 5 V. 4.57 M Poids unitaire : 43 LB 19.5 KG Poids - boîte : 56 LB 25.4 KG Volume - boîte : 22.5 P³ 0.63 M³	GC36511	1632	1792	1927	2083	2337	2572	2807	3012	3267	3507	3832	4292
		DIMENSIONS HORS TOUT			DIMENSIONS DE L'ASSISE			DIMENSIONS DU DOSSIER					
		L	P	H	L	P	H	L	H				
		PO 28	28.5	35.5	21	19	18	21.5	17				
	MM 711	724	902	533	483	457	546	432					
	RTA 00	1 par boîte											

DESMOND



modèle GC4162

CARACTÉRISTIQUES DE SÉRIE





- Les lignes épurées de la gamme Desmond et le design à l'italienne de son dossier rehausseront tout décor.
- Les accoudoirs délicatement incurvés et prolongés offrent une bonne prise pour aider l'utilisateur à s'asseoir et à se relever.
- Une traverse renforce les pieds de chaque côté du siège.
- Pour plus de confort, le coussin d'assise est fabriqué de série en mousse UltraCell haute densité.
- Des patins opaques qui ne marquent pas sont de série.
- Pour le choix de textiles et de finis pour milieu des soins de santé, visiter le site globalfurnituregroup.com. Les parties en bois sont offertes en hêtre blanc (offerts uniquement dans les finis bois se terminant par la lettre « M »).
- Les pieds avant des modèles dont le code se termine par FC sont dotés de roulettes.
- Tous les modèles sont expédiés entièrement montés.

CARACTÉRISTIQUES EN OPTION

- Pour des patins antidérapants, préciser **(NS)**. Ajouter 22 \$. Pour les modèles dotés de roulettes à l'avant, ajouter 9 \$.
- Pour ajouter une membrane étanche à une assise, préciser **(MB)**. Ajouter 81 \$.

APPLICATIONS SUGGÉRÉES

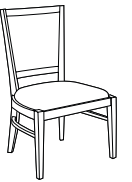
- Salles à manger et coins-repas
- Sièges d'invité
- Halls
- Salons et salles d'attente
- Bureaux et salles de réunion
- Chambres de patients
- Chambres de résidents

DESCRIPTION	MODÈLE / CARACTÉRISTIQUES	GRADES DE TEXTILE DE SÉRIE											
		TFC	2	3	4	5	6	7	8	9	10	11	12
 <p>Fauteuil TFC : 1.25 V. 1.14 M Poids unitaire : 19 LB 8.6 KG Poids - boîte : 24 LB 10.89 KG Volume - boîte : 14.5 PP 0.41 M³</p>	GC4162	1137	1177	1211	1250	1313	1372	1431	1482	1546	1606	1687	1802
		DIMENSIONS HORS TOUT			DIMENSIONS DE L'ASSISE			DIMENSIONS DU DOSSIER					
		L	P	H	L	P	H	L	H				
	Capacité de charge, 300 lb.	PO MM	24 610	22.5 572	36 914	22.5 572	18 457	17.5 445	17.5 445	18.5 470			
	RTA 00	1 par boîte											
 <p>Fauteuil, roulettes à l'avant TFC : 1.25 V. 1.14 M Poids unitaire : 19 LB 8.6 KG Poids - boîte : 24 LB 10.89 KG Volume - boîte : 14.5 PP 0.41 M³</p>	GC4162FC	1218	1258	1292	1331	1394	1453	1512	1563	1627	1687	1768	1883
		DIMENSIONS HORS TOUT			DIMENSIONS DE L'ASSISE			DIMENSIONS DU DOSSIER					
		L	P	H	L	P	H	L	H				
	Capacité de charge, 300 lb.	PO MM	24 610	22.5 572	36 914	22.5 572	18 457	17.5 445	17.5 445	18.5 470			
	RTA 00	1 par boîte											
 <p>Chaise d'appoint TFC : 1.25 V. 1.14 M Poids unitaire : 17 LB 7.7 KG Poids - boîte : 22 LB 9.98 KG Volume - boîte : 14.5 PP 0.41 M³</p>	GC4165	1070	1110	1144	1183	1246	1305	1364	1415	1479	1539	1620	1735
		DIMENSIONS HORS TOUT			DIMENSIONS DE L'ASSISE			DIMENSIONS DU DOSSIER					
		L	P	H	L	P	H	L	H				
	Capacité de charge, 300 lb.	PO MM	22.5 572	22.5 572	36 914	22.5 572	18 457	17.5 445	17.5 445	18.5 470			
	RTA 00	1 par boîte											
 <p>Chaise d'appoint, roulettes à l'avant TFC : 1.25 V. 1.14 M Poids unitaire : 17 LB 7.7 KG Poids - boîte : 22 LB 9.98 KG Volume - boîte : 14.5 PP 0.41 M³</p>	GC4165FC	1149	1189	1223	1262	1325	1384	1443	1494	1558	1618	1699	1814
		DIMENSIONS HORS TOUT			DIMENSIONS DE L'ASSISE			DIMENSIONS DU DOSSIER					
		L	P	H	L	P	H	L	H				
	Capacité de charge, 300 lb.	PO MM	22.5 572	22.5 572	36 914	22.5 572	18 457	17.5 445	17.5 445	18.5 470			
	RTA 00	1 par boîte											

DESMOND HT



modèle GC4290

CARACTÉRISTIQUES DE SÉRIE

- Doté d'un bâti en métal conçu pour assurer robustesse et durabilité dans les milieux les plus exigeants, le Desmond HT évoque un décor résidentiel grâce à ses lignes familières.
- Des modèles dotés d'un bâti à quatre pieds en métal soudé avec ou sans accoudoirs sont offerts. Un modèle doté de roulettes arrière est offert pour permettre à la personne soignante de basculer et de déplacer le siège sans le soulever. Un modèle doté de roulettes arrière et d'un mécanisme de soulèvement est offert pour aider la personne soignante à tourner le siège et déplacer l'utilisateur entre siège et table. Un modèle bariatrique vient compléter la gamme.
- Les modèles munis de roulettes arrière permettent aussi à la personne soignante de tourner le siège alors que l'utilisateur est assis pour faciliter l'accès à un fauteuil roulant ou à un déambulateur.
- Le bâti en métal soudé, les traverses soudées renforçant les pieds, les fixations métal à métal du plateau d'assise, l'applique du dossier et des manchons en uréthane rehaussent la durabilité du siège, assurant une performance optimale dans les milieux les plus exigeants.
- Confortables, durables et remplaçables, les manchons en uréthane se nettoient facilement. Les accoudoirs sont conçus pour bien soutenir l'utilisateur assis et offrent une bonne prise pour l'aider à s'asseoir et à se relever en toute confiance.
- Pour plus de confort et pour une performance à long terme, le coussin d'assise est fabriqué de série en mousse UltraCell haute densité.
- La face inférieure du plateau d'assise est résistante à l'humidité; les coussins ne présentent aucune couture exposée de façon à faciliter l'entretien et à respecter les pratiques efficaces de prévention des infections.
- Pour le choix de textiles et de finis pour milieu des soins de santé, visiter le site globalfurnituregroup.com.
- Ce produit peut être garni de tout textile de série de Global si le respect de normes en matière de soins de santé n'est pas exigé.
- Tous les modèles sont expédiés entièrement montés.

CARACTÉRISTIQUES EN OPTION

- Pour intégrer des coutures thermocollées uniquement au dossier d'un module, communiquer avec le service à la clientèle. Les suppléments peuvent varier.
- Pour ajouter une membrane étanche à une assise, préciser **(MB)**. Ajouter 81 \$. Pour le modèle bariatrique, ajouter 122 \$.

Ajouter les codes d'options dans l'ordre suivant :

- Numéro de modèle**
GC429 Fauteuil en métal, roulettes arrière pivotantes.
GC429 Fauteuil en métal, roulettes arrière pivotantes, mécanisme de soulèvement.
GC4293 Fauteuil bariatrique en métal.
GC4294 Chaise d'appoint en métal.
- Textile**
Préciser le code.
- Fin du bâti**
(TBL) Noir
(TIV) Stratus
(TDW) Blanc de blancs
(TFO) Brume
(TFR) Givre
(TKA) Kahlua
(TLA) Café au lait
(TMO) Moka
(TNE) Nevada
(TSN) Sable
(TSH) Ombre
(TOA) Avoine grillée
(TTU) Tungstène
- Fin des manchons**
(SS) Noir
(LA) Café au lait
(KL) Kahlua
(MC) Moka
(SH) Ombre
(TO) Avoine grillée
- Patins**
(BK) Patins en plastique noir
- Membrane étanche**
(MB) Assise uniquement

APPLICATIONS SUGGÉRÉES

- Sièges bariatriques (modèle GC4293)
- Salles à manger et coins-repas
- Sièges d'invité
- Halls
- Salons et salles d'attente
- Bureaux et salles de réunion
- Chambres de patients
- Chambres de résidents

EXEMPLE D'UN CODE POUR LA COMMANDE D'UN SIÈGE DESMOND HT :

GC4290	-LX21	-TBL	-PT	-BK	-MB
modèle	textile	bâti	manchons	patins	membrane étanche

DESCRIPTION

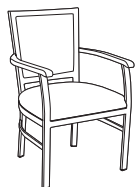

Fauteuil en métal
 TFC : 1.25 V. | 1.14 M
 Poids unitaire : 34 LB | 15.5 KG
 Poids - boîte : 41 LB | 18.6 KG
 Volume - boîte : 13.75 P³ | 0.38 M³

MODÈLE / CARACTÉRISTIQUES

GC4290

Capacité de charge, 500 lb.

TFC	2	3	4	5	6	7	8	9	10	11	12
1262	1302	1336	1375	1438	1497	1556	1607	1671	1731	1812	1927

DIMENSIONS HORS TOUT			DIMENSIONS DE L'ASSISE			DIMENSIONS DU DOSSIER	
L	P	H	L	P	H	L	H
PO 24,5	23,5	35,75	23	19	18,5	18	17,5
MM 622	597	908	584	483	470	457	445

RTA 00 1 par boîte

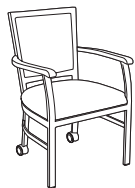

Fauteuil en métal, roulettes arrière pivotantes
 TFC : 1.25 V. | 1.14 M
 Poids unitaire : 34 LB | 15.5 KG
 Poids - boîte : 41 LB | 18.6 KG
 Volume - boîte : 13.75 P³ | 0.38 M³



GC4291

Capacité de charge, 500 lb.

TFC	2	3	4	5	6	7	8	9	10	11	12
1349	1389	1423	1462	1525	1584	1643	1694	1758	1818	1899	2014

DIMENSIONS HORS TOUT			DIMENSIONS DE L'ASSISE			DIMENSIONS DU DOSSIER	
L	P	H	L	P	H	L	H
PO 24,5	23,5	35,75	23	19	18,5	18	17,5
MM 622	597	908	584	483	470	457	445

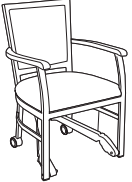
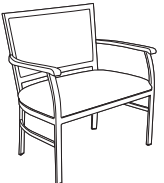
RTA 00 1 par boîte

DESCRIPTION	MODÈLE / CARACTÉRISTIQUES	GRADES DE TEXTILE DE SÉRIE											
		TFC	2	3	4	5	6	7	8	9	10	11	12
 <p>Fauteuil en métal, roulettes arrière pivotantes, méc. de soulèvement Capacité de charge, 500 lb. TFC : 1.25 V. 1.14 M Poids unitaire : 37 LB 16.8 KG Poids - boîte : 44 LB 19.96 KG Volume - boîte : 13.75 P³ 0.38 M³</p>	GC4292	1739	1779	1813	1852	1915	1974	2033	2084	2148	2208	2289	2404
		DIMENSIONS HORS TOUT			DIMENSIONS DE L'ASSISE			DIMENSIONS DU DOSSIER					
		L	P	H	L	P	H	L	H				
		PO 24.5 MM 622	23.5 597	35.75 908	23 584	19 483	18.5 470	18 457	17.5 445				
	RTA 00	1 par boîte											
 <p>Fauteuil bariatrique en métal Capacité de charge, 750 lb. TFC : 2.25 V. 2.06 M Poids unitaire : 40 LB 18.2 KG Poids - boîte : 48 LB 21.77 KG Volume - boîte : 20 P³ 0.56 M³</p>	GC4293	1686	1758	1819	1889	2003	2109	2215	2307	2422	2530	2676	2883
		DIMENSIONS HORS TOUT			DIMENSIONS DE L'ASSISE			DIMENSIONS DU DOSSIER					
		L	P	H	L	P	H	L	H				
		PO 35.5 MM 902	23.5 597	35.75 908	34 864	19 483	18.5 470	29 737	17.5 445				
	RTA 00	1 par boîte											
 <p>Chaise d'appoint en métal Capacité de charge, 500 lb. TFC : 1.25 V. 1.14 M Poids unitaire : 29 LB 13.2 KG Poids - boîte : 36 LB 16.33 KG Volume - boîte : 13.75 P³ 0.38 M³</p>	GC4294	1158	1198	1232	1271	1334	1393	1452	1503	1567	1627	1708	1823
		DIMENSIONS HORS TOUT			DIMENSIONS DE L'ASSISE			DIMENSIONS DU DOSSIER					
		L	P	H	L	P	H	L	H				
		PO 23 MM 584	23.5 597	35.75 908	23 584	19 483	18.5 470	18 457	17.5 445				
	RTA 00	1 par boîte											

DREME



model GC35042



Surface du rangement

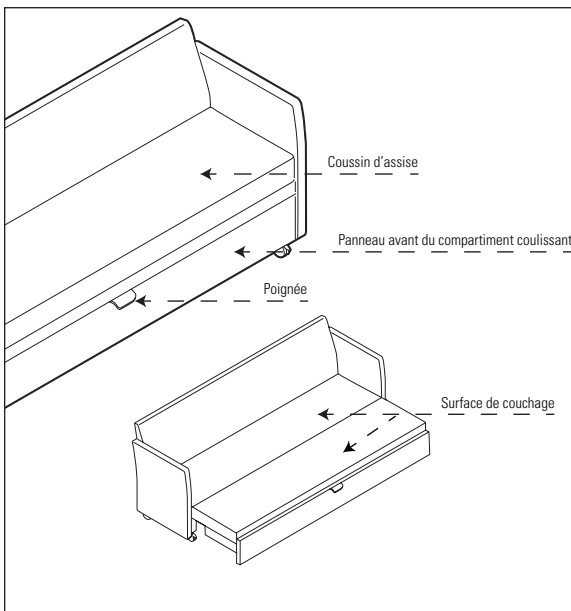

CARACTÉRISTIQUES DE SÉRIE

- Expressément conçu pour les espaces étroits, le canapé-lit Dreme offre amplement d'espace pour s'asseoir et se convertit en une surface de couchage confortable. Les diverses configurations comprennent une banquette avec ou sans dossier et avec ou sans accoudoirs. Tous les modèles sont présentés
- La base de l'assise est une plateforme à claire-voie en métal pour une robustesse supérieure.
- Le coussin d'assise servant de surface de couchage est fixé au moyen de sangles retenues en place à l'aide de fixations métal sur métal pour une robustesse et une durabilité à toute épreuve. La surface de couchage peut ainsi recevoir des draps.
- Un dégagement ouvert jusqu'au sol est prévu à l'arrière du coussin d'assise pour faciliter l'entretien et la lutte contre les infections.
- Le coussin d'assise se déplie pour créer la surface de couchage de 36 po de profondeur. Pour plus de confort et une performance à long terme supérieure, le coussin est fabriqué de série en mousse UltraCell haute densité.
- Un compartiment à tiroir fermé sous l'assise coulisse, augmentant la surface de couchage.
- La surface de couchage et le compartiment à tiroir sont garnis d'un vinyle Bantam servant comme barrière contre l'humidité. Ces surfaces se nettoient à l'aide d'un javellisant dilué (9 parties d'eau pour 1 partie de javellisant). Préciser une teinte (**BM**). Consulter la carte d'échantillons Bantam de Morben pour voir les teintes.
- Toutes les autres surfaces peuvent être garnies du textile de votre choix.
- Le compartiment à tiroir est muni d'une poignée chromée qui facilite la transformation du canapé en une surface de couchage.
- De série sans rangement, la partie inférieure du module repose sur quatre roulettes haut rendement non bloquantes lorsque le lit est déplié.
- Les sangles peuvent être détachées pour remplacer le coussin sur place, au besoin.
- La surface de couchage et le compartiment tiroir ne sont pas visibles lorsque le canapé-lit est fermé et sont garnis de série d'un polyuréthane en fusain (**PU37**).
- Aucun dégagement par rapport au mur n'est nécessaire pour transformer le module en lit.
- La configuration de série pour tous les modèles est la suivante, soit deux pieds en métal à l'avant, deux roulettes pivotantes non bloquantes à l'arrière (pour faciliter le déplacement du module). Des roulettes pivotantes bloquantes (**BC**) à l'avant sont offertes en option. Ajouter 51 \$.
- Une tablette est offerte pour les modules dotés d'accoudoirs uniquement. Les tablettes s'installent sur la face extérieure des accoudoirs (chaque tablette ajoute 4 po à la longueur hors tout du module). Elle se rabat vers le haut, peut coulisser sur l'accoudoir et peut pivoter vers l'utilisateur. De forme oblongue, la tablette en résine phénolique présente une surface robuste, non poreuse et très durable. Dotée d'un rebord anti-déversement, elle est offerte de série dans un fini noir doux. Elle est installée à gauche ou à droite (déterminé alors que l'utilisateur est assis). Se reporter aux modèles dotés d'une tablette en option pour la commande.
- Surface de couchage intérieure : 79 po x 37 po
- Tous les textiles sont posés à contresens sur tous les composants des modules Dreme.
- Pour le choix de textiles et de finis pour milieu des soins de santé, visiter le site globalfurnituregroup.com.
- Ce produit peut être garni de tout textile de série de Global si le respect de normes en matière de soins de santé n'est pas exigé.

CARACTÉRISTIQUES EN OPTION

- Un compartiment coulissant sous la surface de couchage est offert en option. Le rangement est divisé en deux parties et est offert dans un fini mélaminé en orage (**SOG**). Le compartiment de rangement doit être précisé au moment de la commande et ne peut être installé rétroactivement. Préciser (**SR**). Ajouter 327 \$.
- Un dispositif pneumatique maintient le dessus du compartiment à tiroir soulevé pour un accès facile au rangement.
- Une doublure de tiroir sans joints d'un fini blanc est offerte en option (jeu de deux). La doublure peut être retirée pour l'entretien. Préciser (**SL**). Ajouter 655 \$.
- Le panneau avant du compartiment coulissant peut garni d'un textile ou en mélamine, et doté ou non d'un module d'alimentation.
Préciser :
(FU) pour un panneau garni d'un textile sans alimentation
(UP) pour un panneau garni d'un textile avec alimentation. Ajouter 160 \$
(FL) pour un panneau en mélamine sans alimentation
(LP) pour un panneau en mélamine avec alimentation. Ajouter 160 \$
Choisir parmi tous les finis mélaminés de série.
- Un module d'alimentation est offert, installé au centre à l'avant du compartiment à tiroir au bas du module. Le module d'alimentation comporte une prise électrique, deux ports USB et un cordon d'alimentation de 8 pi. Lorsque le tiroir est ouvert, la longueur du cordon d'alimentation est de 6 pi. Le module d'alimentation est offert dans un fini noir avec une plaque noire et doit être précisé au moment de la commande.
- **Finis des pieds et choix de roulettes :**
(TBL) Noir
(TLA) Café au lait
(TKA) Kahlua
(TMO) Moka
(TSH) Ombre
(TOA) Avoine grillée
(TTU) Tungstène
(BC) Roulettes avant pivotantes et bloquantes. Ajouter 54 \$
Les roulettes sont noires et présentent une partie centrale taupe)
- **Finis de la surface de couchage :**
(B21) BM21 Pomme verte
(B25) BM25 Cosmos
(B23) BM23 Tourterelle
(B26) BM26 Lueur
(B22) BM22 Spectre
(B27) BM27 Gingembre
(B24) BM24 Fer
(B20) BM20 Garenne
(B28) BM28 Sapotille
- Pour ajouter une membrane étanche à l'assise et surface de couchage, préciser (**MB**). Les suppléments varient selon le modèle.
- Pour intégrer des coutures thermocollées à un module, préciser (**SS**). Les suppléments varient selon le modèle.

APPLICATIONS SUGGÉRÉES

- Salons
- Chambres de patients
- Chambres de résidents
- Salles d'examen ou de traitement

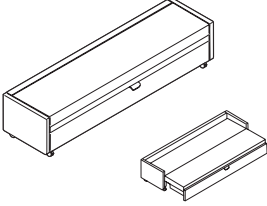
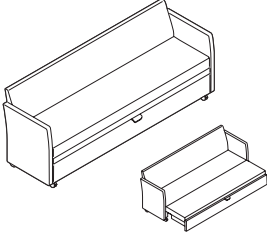
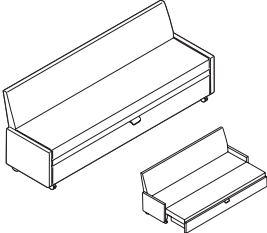
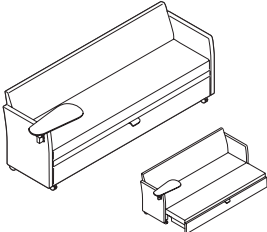
DESCRIPTION	MODÈLE / CARACTÉRISTIQUES	GRADES DE TEXTILE DE SÉRIE											
		TFC	2	3	4	5	6	7	8	9	10	11	12
 <p>Canapé-lit sans accoudoirs TFC: 9.5 V 8.69 M Poids unitaire: 143 LB 65 KG Poids - boîte: 158 LB 71.67 KG Volume - boîte: 22.75 FT³ 0.64 M³</p>	GC35041NA Capacité de charge, 450 lb. Ajouter 310 \$ pour (MB) Ajouter 299 \$ pour (SS)	4185	4489	4746	5040	5525	5971	6418	6807	7292	7748	8365	9239
		DIMENSIONS HORS TOUT L P H			DIMENSIONS DE L'ASSISE L P H			DIMENSIONS DU DOSSIER L H					
		IN 82 MM 2083	23 584	18.5 470	78 1981	- -	18.5 470	- -	- -	- -	- -	- -	- -
			RTA 00				1 par boîten						
 <p>Canapé-lit avec accoudoirs et dossier TFC: 11.75 V 10.74 M Poids unitaire: 195 LB 88.6 KG Poids - boîte: 210 LB 95.25 KG Volume - boîte: 46.25 FT³ 1.3 M³</p>	GC35042 Capacité de charge, 450 lb. Ajouter 310 \$ pour (MB) Ajouter 371 \$ pour (SS)	4732	5108	5426	5790	6389	6941	7494	7975	8575	9139	9902	10983
		DIMENSIONS HORS TOUT L P H			DIMENSIONS DE L'ASSISE L P H			DIMENSIONS DU DOSSIER L H					
		IN 82 MM 2083	25 635	32.5 826	78 1981	18 457	18.5 470	78 1981	14 356				
			RTA 00				1 par boîte						
 <p>Canapé-lit sans accoudoirs, avec dossier TFC: 10.5 V 9.6 M Poids unitaire: 175 LB 79.5 KG Poids - boîte: 190 LB 86.18 KG Volume - boîte: 46.25 FT³ 1.3 M³</p>	GC35042NA Capacité de charge, 450 lb. Ajouter 310 \$ pour (MB) Ajouter 299 \$ pour (SS)	4628	4964	5248	5573	6109	6602	7096	7526	8062	8566	9248	10214
		DIMENSIONS HORS TOUT L P H			DIMENSIONS DE L'ASSISE L P H			DIMENSIONS DU DOSSIER L H					
		IN 82 MM 2083	25 635	32.5 826	78 1981	18 457	18.5 470	78 1981	14 356				
			RTA 00				1 par boîten						
 <p>Canapé-lit avec accoudoirs, dossier et tablette de droite TFC: 11.75 V 10.74 M Poids unitaire: 200 LB 90.9 KG Poids - boîte: 215 LB 97.52 KG Volume - boîte: 48.5 FT³ 1.37 M³</p>	GC35042T Capacité de charge, 450 lb. Préciser (LT) pour une tablette de gauche. Préciser (TB) pour une tablette sur chaque accoudoir. Ajouter 238 \$. Ajouter 310 \$ pour (MB) Ajouter 371 \$ pour (SS)	4981	5357	5675	6039	6638	7190	7743	8224	8824	9388	10151	11232
		DIMENSIONS HORS TOUT L P H			DIMENSIONS DE L'ASSISE L P H			DIMENSIONS DU DOSSIER L H					
		IN 86 MM 2184	25 635	32.5 826	78 1981	18 457	18.5 470	78 1981	14 356				
			RTA 00				1 par boîte						

DESCRIPTION MODÈLE / CARACTÉRISTIQUES GRADES DE TEXTILE DE SÉRIE

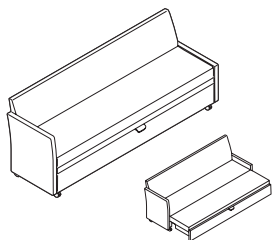

Canapé-lit avec accoudoir de droite et dossier
 TFC: 11.25 V | 10.29 M
 Poids unitaire: 185 LB | 84.1 KG
 Poids - boîte: 200 LB | 90.72 KG
 Volume - boîte: 46.25 FT³ | 1.3 M³

MODÈLE / CARACTÉRISTIQUES	TFC	2	3	4	5	6	7	8	9	10	11	12
GC35043	4748	5108	5412	5761	6335	6863	7392	7853	8427	8967	9698	10733

	DIMENSIONS HORS TOUT			DIMENSIONS DE L'ASSISE			DIMENSIONS DU DOSSIER	
	L	P	H	L	P	H	L	H

Capacité de charge, 450 lb.

IN	82	25	32.5	78	18	18.5	78	14
MM	2083	635	826	1981	457	470	1981	356

Ajouter 310 \$ pour (MB).
 Ajouter 335 \$ pour (SS).

RTA 00 1 par boîte

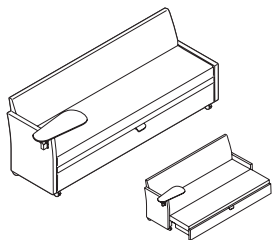

Canapé-lit avec accoudoir de droite, tablette de droite et dossier
 TFC: 11.25 V | 10.29 M
 Poids unitaire: 190 LB | 86.4 KG
 Poids - boîte: 205 LB | 92.99 KG
 Volume - boîte: 47.5 FT³ | 1.34 M³

MODÈLE / CARACTÉRISTIQUES	TFC	2	3	4	5	6	7	8	9	10	11	12
GC35043T	4997	5357	5661	6010	6584	7112	7641	8102	8676	9216	9947	10982

Préciser (LT) pour un accoudoir et une tablette de gauche.

	DIMENSIONS HORS TOUT			DIMENSIONS DE L'ASSISE			DIMENSIONS DU DOSSIER	
	L	P	H	L	P	H	L	H

Capacité de charge, 450 lb.

IN	86	25	32.5	78	18	18.5	78	14
MM	2184	635	826	1981	457	470	1981	356

Ajouter 310 \$ pour (MB).
 Ajouter 335 \$ pour (SS).

RTA 00 1 par boîte

ERIN



modèle GC36530



modèle GC36533



textile du dossier

textile de l'assise

CARACTÉRISTIQUES DE SÉRIE

- Erin présente une silhouette épurée inspirée du style moderne du milieu du siècle dernier.
- Le profil arrondi du dossier s'incurve doucement jusque sous le siège pour offrir plus de soutien latéral et à la partie supérieure du dos, tout en créant un dégagement pour le nettoyage à l'arrière du coussin.
- Les pieds effilés rehaussent le style et l'élégance.
- Les pieds sont offerts en bois ou en métal peint ou plaqué (indiqué).
- La face inférieure de l'assise est scellée avec un matériau non poreux pour faciliter l'entretien et la lutte contre les infections.
- Des coutures thermocollées (dossier ou assise) et une membrane étanche (assise) sont offertes en option pour faciliter le nettoyage. Un supplément s'applique.
- Des fixations inviolables assurent une plus grande sécurité.
- Pour plus de confort, le coussin d'assise est fabriqué de série en mousse UltraCell haute densité.
- Des patins de mise à niveau qui ne marquent pas sont de série. Des patins antidérapants à coussinet en caoutchouc ou des patins à coussinet en feutre sont également offerts. Un supplément s'applique.
- Pour le choix de textiles et de finis Globalcare, visiter le site globalfurnituregroup.com.
- Ce produit peut être garni de tout textile de série de Global si le respect de normes en matière d'applications 24/7 en soins de santé n'est pas exigé.
- Tous les modèles sont expédiés entièrement montés.

APPLICATIONS SUGGÉRÉES

- Salles à manger et coins-repas
- Sièges d'invité
- Halls
- Salons et salles d'attente
- Chambres de patients
- Chambres de résidents

CARACTÉRISTIQUES EN OPTION

Ajouter les codes d'options dans l'ordre suivant :

- Numéro de modèle**
GC36530 Chaise d'invité, pieds en bois
GC36531 Chaise d'invité, pieds en métal
GC3632 Fauteuil d'invité, pieds en bois
GC3632 Fauteuil d'invité, pieds en métal
- Coutures thermocollées - dossier**
(NS) Sans coutures thermocollées.
(SS) Coutures thermocollées. Le supplément varie, se reporter au modèle voulu. Ajouter 43 \$.
- Textile - dossier**
Préciser le code.
- Coutures thermocollées - assise**
(NS) Sans coutures thermocollées.
(SS) Coutures thermocollées. Le supplément varie, se reporter au modèle voulu. Ajouter 17 \$.
- Textile - assise**
Préciser le code.
- Fini bois - pieds** (modèles GC36530 et GC36532)
(AAM) Absolu
(BKM) Noir
(CJM) Noir fusain
(ACM) Cerisier
(EMM) Acajou Empire
(EOM) Chêne foncé
(ECM) Espresso
(TFM) Bois fruitier
(HGM) Gris
(HOM) Chêne moisson
(AHM) Miel
(JOM) Onyx noir
(LHM) Miel clair
(TMM) Acajou
(AVM) Érable
(MWM) Noyer moyen
(NLW) Noyer naturel
(ASM) Nuit
(NBM) Noce Biondo
(NGM) Noce Grigio
(NEM) Noce Leggero
(NMM) Noce Medio
(SBM) Sablé
(SKM) Palissandre
(SDM) Chêne argenté
(TWM) Noyer
(WTM) Crème WC
(WHM) Blanc
(WCM) Cerisier d'hiver
- Fini métal - pieds** (modèles GC36531 et GC36533)
(CHM) Chromé
(TBL) Noir
(TLA) Café au lait
(TSH) Ombre
(TTU) Tungstène
(TKA) Kahlua
(TMO) Moka
(TOA) Avoine grillée
- Patins**
(NM) Ne marquant pas. Sans supplément.
(RG) Patins antidérapants en caoutchouc. Ajouter 43 \$.
(FG) Patins en feutre. Ajouter 43 \$.
- Membrane étanche**
(NB) Sans membrane étanche. Sans supplément.
(MB) Membrane étanche (assise uniquement). Ajouter 81 \$.

EXEMPLE D'UN CODE POUR LA COMMANDE D'UN SIÈGE ERIN :

GC36530	NS	CE90	NS	CE90	AAM	NM	NB
modèle	coutures thermocollées - dossier	textile - dossier	coutures thermocollées - assise	textile - assise	fini - pieds	patins	membrane étanche

DESCRIPTION



Chaise d'invité, pieds en bois
 TFC : 2.75 V. | 2.51 M
 Poids unitaire : 23.5 LB | 10.7 KG
 Poids - boîte : 32.5 LB | 14.74 KG
 Volume - boîte : 13.25 P³ | 0.37 M³

MODÈLE / CARACTÉRISTIQUES

	TGC	2	3	4	5	6	7	8	9	10	11	12
GC36530	1410	1498	1572	1658	1798	1927	2056	2169	2309	2441	2620	2873



GRADES DE TEXTILE DE SÉRIE

	DIMENSIONS HORS TOUT			DIMENSIONS DE L'ASSISE			DIMENSIONS DU DOSSIER	
	L	P	H	L	P	H	L	H
PO	24	22.25	34	19	18	19	15	15.5
MM	610	565	864	483	457	483	381	394

Capacité de charge, 350 lb.

RTA 00

1 par boîte

DESCRIPTION	MODÈLE / CARACTÉRISTIQUES	GRADES DE TEXTILE DE SÉRIE											
		TFC	2	3	4	5	6	7	8	9	10	11	12
 <p>Chaise d'invité, pieds en métal TFC : 2.75 V. 2.51 M Poids unitaire : 25.5 LB 11.6 KG Poids - boîte : 34.5 LB 15.65 KG Volume - boîte : 13.25 P³ 0.37 M³</p>	GC36531 Capacité de charge, 350 lb.	1335	1423	1497	1583	1723	1852	1981	2094	2234	2366	2545	2798
		DIMENSIONS HORS TOUT			DIMENSIONS DE L'ASSISE			DIMENSIONS DU DOSSIER					
		L	P	H	L	P	H	L	H				
		PO 24	22.25	34	19	18	19	15	15.5				
		MM 610	565	864	483	457	483	381	394				
	RTA 00	1 par boîte											
 <p>Fauteuil d'invité, pieds en bois TFC : 2.75 V. 2.51 M Poids unitaire : 24 LB 10.9 KG Poids - boîte : 33 LB 14.97 KG Volume - boîte : 13.25 P³ 0.37 M³</p>	GC36532 Capacité de charge, 350 lb.	1410	1498	1572	1658	1798	1927	2056	2169	2309	2441	2620	2873
		DIMENSIONS HORS TOUT			DIMENSIONS DE L'ASSISE			DIMENSIONS DU DOSSIER					
		L	P	H	L	P	H	L	H				
		PO 24	22	34.25	19	18.5	18.5	17	15.75				
		MM 610	559	870	483	470	470	432	400				
	RTA 00	1 par boîte											
 <p>Fauteuil d'invité, pieds en métal TFC : 2.75 V. 2.51 M Poids unitaire : 26 LB 11.8 KG Poids - boîte : 35 LB 15.88 KG Volume - boîte : 13.25 P³ 0.37 M³</p>	GC36533 Capacité de charge, 350 lb.	1335	1423	1497	1583	1723	1852	1981	2094	2234	2366	2545	2798
		DIMENSIONS HORS TOUT			DIMENSIONS DE L'ASSISE			DIMENSIONS DU DOSSIER					
		L	P	H	L	P	H	L	H				
		PO 24	22	34.25	19	18.5	18.5	17	15.75				
		MM 610	559	870	483	470	470	432	400				
	RTA 00	1 par boîte											

FROLICK ET SPLASH



modèle GC3001

modèle GC3011

Trois dossiers différents



Certains modèles **Frolick** sont dotés d'un dossier présentant une **partie inférieure distincte** qui dissimule les fixations.

Certains modèles de la gamme **Frolick** sont dotés d'un **dossier d'une seule pièce** garni d'une housse et maintenu en place au moyen de fixations apparentes à l'arrière.

Le dossier en éventail des modèles **Splash** se distingue par un rembourrage **deux pièces** permettant de dissimuler les fixations.

CARACTÉRISTIQUES DE SÉRIE

- Les gammes Frolick et Splash proposent des sièges empilables tout à fait polyvalents. À la fois robustes et légères, les trois gammes présentent une ample place assise et un bâti haut rendement renforcé pour une solution solide et durable. Chaque gamme présente un style de dossier différent et des caractéristiques distinctives pour répondre à des exigences en matière de contrôle des infections selon l'application envisagée.
- On peut empiler jusqu'à cinq sièges réguliers à quatre pieds au sol, et jusqu'à huit sièges sur un chariot GC3010.
- On peut empiler uniquement deux sièges bariatriques à quatre pieds au sol. Aucun chariot offert.
- Les modèles à piétement monobloc ne s'empilent pas.
- Les modèles réguliers sont dotés d'une assise de 19 po P offrant un dégagement de 21,5 po entre les accoudoirs. Les modèles bariatriques (Frolick) sont dotés d'une assise de 31,5 po P offrant un dégagement de 33,5 po entre les accoudoirs.
- Pour des sièges bariatriques plus petits, se reporter au modèle GC Comet GC2180, lequel est doté d'une assise de 18,5 po P offrant un dégagement de 28 po entre les accoudoirs.
- Les bâtis en acier tubulaire rond plié sont offerts. Le fini doit être précisé.
- La capacité de charge active est de 300 lb pour les sièges réguliers; 500 lb pour les sièges bariatriques.
- Une coquille protectrice dans un fini Ombre sous l'assise est de série sur tous les modèles (sauf les modèles bariatriques GC3003 et GC3023).
- Pour répondre à des exigences plus rigoureuses en matière d'entretien et de contrôle des infections, sélectionner un modèle à dossier monopièce. La description du dossier accompagne chaque modèle.
- Chaque siège est doté de pieds arrière protégés-mur qui empêchent le dossier du siège d'abîmer les murs.
- Les accoudoirs, fabriqués en nylon renforcé à la fibre de verre, présentent un profil plat et se prolongent jusqu'à l'avant de l'assise permettant à l'utilisateur de s'asseoir et de se relever plus facilement.
- Les accoudoirs sont offerts de série dans un fini noir.
- Pour plus de confort, le coussin d'assise est fabriqué de série en mousse UltraCell haute densité.
- Des ferrures de jumelage sont offertes. Se reporter au modèle 2180 à la page 123.
- Lorsque le bâti est fini noir, les patins et les embouts des pieds avant des modèles sans accoudoirs présentent un fini noir. Tous les autres bâtis présentent de série des patins et embouts dans un fini Ombre.
- Pour le choix de textiles et de finis pour milieu des soins de santé, visiter le site globalfurnituregroup.com.
- Ce produit peut être garni de tout textile de série de Global si le respect de normes en matière de soins de santé n'est pas exigé.

CARACTÉRISTIQUES EN OPTION

- Un choix de patins est offert. Les patins doivent être choisis en fonction du revêtement de sol et l'état des lieux. Pour plus d'informations, se reporter à la rubrique des patins (page 274).
- Pour les planchers à revêtement dur, commander des patins opaques qui ne marquent pas. Préciser **(NM)**. Sans supplément.
- Des patins à coussinet en feutre **(FG)** sont offerts pour les planchers à revêtement en vinyle, en liège ou stratifiés. À préciser. Ajouter 43 \$.
- Des patins à coussinet en caoutchouc **(RG)** sont offerts pour les planchers de bois, de pierre, de céramique ou à revêtement en vinyle ou stratifié. À préciser. Ajouter 43 \$.
- Les accoudoirs sont offerts dans un fini ombre **(SHW)** ou avoine grillée **(TOA)**, à préciser. Ajouter 25 \$.
- Pour intégrer des coutures thermocollées à un module, communiquer avec le service à la clientèle. Le prix est établi en fonction du numéro de modèle, accessible au moyen de l'outil Construire du site Web.
- Pour ajouter une membrane étanche à une assise, préciser **(MB)**. Ajouter 81 \$ par place assise. Pour les modèles bariatriques, ajouter 122 \$ par place assise.
- Pour faciliter l'entretien et relever les pratiques de lutte contre les infections, le scellement des faces inférieures **(SU)** peut être offert; la face inférieure de l'assise est alors finie avec un vinyle et scellée pour prévenir l'infiltration de liquides. La couture au bas du dossier sera également scellée.
- Finis du bâti**
Finis peints. Sans supplément.
(TBL) Noir **(TIN)** Encre
(TBZ) Récif **(TKA)** Kahlua
(TTC) Cactus **(TLA)** Café au lait
(TCR) Carotte **(TMO)** Moka
(TIV) Stratus **(TNE)** Nevada
(TDW) Blanc de blancs **(TSN)** Sable
(TDJ) Dijon **(TSR)** Écarlate
(TEG) Aubergine **(TSH)** Ombre
(TFO) Brume **(TOA)** Avoine grillée
(TFR) Givre **(TTU)** Tungstène
Finis plaqués. Se reporter au modèle voulu pour le supplément.
(CHM) Chromé

APPLICATIONS SUGGÉRÉES

- Sièges bariatriques (Frolick)
- Salles à manger et coins-repas
- Sièges d'invité
- Halls
- Salons et salles d'attente
- Bureaux et salles de réunion
- Chambres de patients
- Chambres de résidents
- Sièges empilables
- Salles d'examen et de traitement

DESCRIPTION



Fauteuil empilable Frolick, quatre pieds

TFC : 1.25 V. | 1.14 M

Poids unitaire : 22 LB | 10 KG

Poids - boîte : 25.67 LB | 11.64 KG

Volume - boîte : 24 P3 | 0.67 M³

MODÈLE / CARACTÉRISTIQUES

MODÈLE / CARACTÉRISTIQUES	GRADES DE TEXTILE DE SÉRIE											
	TFC	2	3	4	5	6	7	8	9	10	11	12
GC3001 Dossier rectangulaire 2 pièces	491	531	565	604	668	726	785	836	900	960	1041	1156

Capacité de charge, 300 lb.

On peut empiler 5 sièges au sol.

Finis du bâti chromé (CHM), ajouter 147 \$

	DIMENSIONS HORS TOUT			DIMENSIONS DE L'ASSISE			DIMENSIONS DU DOSSIER	
	L	P	H	L	P	H	L	H

PO	25	24.5	36	19	18	18.5	19.5	17
MM	635	622	914	483	457	470	495	432

RTA 00

3 par boîte (prix et caractéristiques pour un siège uniquement)

DESCRIPTION MODÈLE / CARACTÉRISTIQUES GRADES DE TEXTILE DE SÉRIE



Chaise empilable Frolick, quatre pieds

TFC : 1.25 V. | 1.14 M
 Poids unitaire : 20 LB | 9.1 KG
 Poids - boîte : 23.67 LB | 10.74 KG
 Volume - boîte : 24 P³ | 0.67 M³

	TFC	2	3	4	5	6	7	8	9	10	11	12
GC3002	452	492	526	565	629	687	746	797	861	921	1002	1117

Dossier rectangulaire 2 pièces

DIMENSIONS HORS TOUT			DIMENSIONS DE L'ASSISE			DIMENSIONS DU DOSSIER	
L	P	H	L	P	H	L	H

Capacité de charge, 300 lb.

On peut empiler 5 sièges au sol.

Fini du bâti chromé (CHM),
 ajouter 132 \$

PO	21	24.5	36	19	18	18.5	19.5	17
MM	533	622	914	483	457	470	495	432

RTA 00

3 par boîte (prix et caractéristiques pour un siège uniquement)

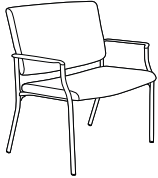

Fauteuil bariatrique Frolick, quatre pieds

TFC : 2.25 V. | 2.06 M
 Poids unitaire : 35 LB | 15.9 KG
 Poids - boîte : 46 LB | 20.87 KG
 Volume - boîte : 28.25 P³ | 0.79 M³

Capacité de charge, 500 lb.

On peut empiler 2 sièges.

Fini du bâti chromé (CHM),
 ajouter 206 \$

	TFC	2	3	4	5	6	7	8	9	10	11	12
GC3003	1133	1205	1266	1336	1450	1556	1662	1754	1869	1977	2123	2330

Dossier rectangulaire 2 pièces

DIMENSIONS HORS TOUT			DIMENSIONS DE L'ASSISE			DIMENSIONS DU DOSSIER	
L	P	H	L	P	H	L	H

PO	37	24.5	36.5	31.5	18	18.5	32	18.5
MM	940	622	927	800	457	470	813	470

RTA 00

1 par boîte



Fauteuil Frolick, piètement monobloc

TFC : 1.25 V. | 1.14 M
 Poids unitaire : 26 LB | 11.8 KG
 Poids - boîte : 36 LB | 16.33 KG
 Volume - boîte : 15.5 P³ | 0.43 M³

Capacité de charge, 300 lb.

Ce modèle ne s'empile pas.

Fini du bâti chromé (CHM),
 ajouter 176 \$

	TFC	2	3	4	5	6	7	8	9	10	11	12
GC3021	554	594	628	667	731	789	848	899	963	1023	1104	1219

Dossier rectangulaire 2 pièces

DIMENSIONS HORS TOUT			DIMENSIONS DE L'ASSISE			DIMENSIONS DU DOSSIER	
L	P	H	L	P	H	L	H

PO	25	24.5	36	18	17	18.5	18.75	18
MM	635	622	914	457	432	470	476	457

RTA 00

1 par boîte

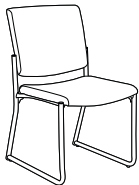

Chaise Frolick, piètement monobloc

TFC : 1.25 V. | 1.14 M
 Poids unitaire : 25 LB | 11.4 KG
 Poids - boîte : 35 LB | 15.88 KG
 Volume - boîte : 15.5 P³ | 0.43 M³

Capacité de charge, 300 lb.

Ce modèle ne s'empile pas.

Fini du bâti chromé (CHM),
 ajouter 158 \$

	TFC	2	3	4	5	6	7	8	9	10	11	12
GC3022	511	551	585	624	688	746	805	856	920	980	1061	1176

Dossier rectangulaire 2 pièces

DIMENSIONS HORS TOUT			DIMENSIONS DE L'ASSISE			DIMENSIONS DU DOSSIER	
L	P	H	L	P	H	L	H

PO	21	24.5	36	19	18	18.5	19.5	17
MM	533	622	914	483	457	470	495	432

RTA 00

1 par boîte

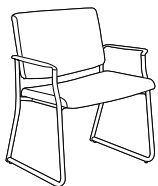

Fauteuil bariatrique Frolick, piètement monobloc

TFC : 2.25 V. | 2.06 M
 Poids unitaire : 40 LB | 18.2 KG
 Poids - boîte : 51 LB | 23.13 KG
 Volume - boîte : 28.25 P³ | 0.79 M³

Capacité de charge, 500 lb.

Ce modèle ne s'empile pas.

Fini du bâti chromé (CHM),
 ajouter 247 \$

	TFC	2	3	4	5	6	7	8	9	10	11	12
GC3023	1190	1262	1323	1393	1507	1613	1719	1811	1926	2034	2180	2387



Dossier rectangulaire 2 pièces





DIMENSIONS HORS TOUT			DIMENSIONS DE L'ASSISE			DIMENSIONS DU DOSSIER	
L	P	H	L	P	H	L	H

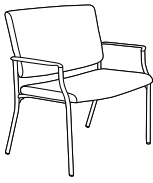
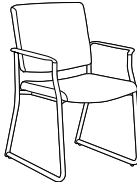
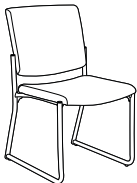

PO	37	24.5	36.5	31.5	18	18.5	32	18.5
MM	940	622	927	800	457	470	813	470

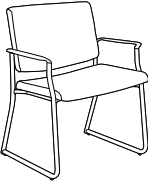
RTA 00

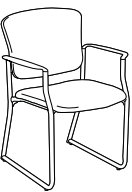
1 par boîte

DESCRIPTION	MODÈLE / CARACTÉRISTIQUES	GRADES DE TEXTILE DE SÉRIE													
		TFC	2	3	4	5	6	7	8	9	10	11	12		
 <p>Fauteuil Frolick, quatre pieds TFC : 1.25 V. 1.14 M Poids unitaire : 22 LB 10 KG Poids - boîte : 25.67 LB 11.64 KG Volume - boîte : 24 P³ 0.67 M³</p>	<p>GC3031 Dossier rectangulaire monopièce</p>	491	531	565	604	668	726	785	836	900	960	1041	1156		
	<p>Capacité de charge, 300 lb.</p>	<p>PO 25 24.5 36 19 18 18.5 19.5 17 MM 635 622 914 483 457 470 495 432</p>	<p>On peut empiler 5 sièges au sol. Fini du bâti chromé (CHM), ajouter 147 \$</p>												
	<p>DIMENSIONS HORS TOUT L P H</p>	<p>DIMENSIONS DE L'ASSISE L P H</p>	<p>DIMENSIONS DU DOSSIER L H</p>	<p>RTA 00 3 par boîte (prix et caractéristiques pour un siège uniquement)</p>											
 <p>Chaise empilable Frolick, quatre pieds TFC : 1.25 V. 1.14 M Poids unitaire : 19 LB 8.6 KG Poids - boîte : 22.67 LB 10.28 KG Volume - boîte : 24 P³ 0.67 M³</p>	<p>GC3032 Dossier rectangulaire monopièce</p>	452	492	526	565	629	687	746	797	861	921	1002	1117		
	<p>Capacité de charge, 300 lb.</p>	<p>PO 21 24.5 36 19 18 18.5 19.5 17 MM 533 622 914 483 457 470 495 432</p>	<p>On peut empiler 5 sièges au sol. Fini du bâti chromé (CHM), ajouter 132 \$</p>												
	<p>DIMENSIONS HORS TOUT L P H</p>	<p>DIMENSIONS DE L'ASSISE L P H</p>	<p>DIMENSIONS DU DOSSIER L H</p>	<p>RTA 00 3 par boîte (prix et caractéristiques pour un siège uniquement)</p>											
 <p>Fauteuil baratrique Frolick, quatre pieds TFC : 2.25 V. 2.06 M Poids unitaire : 35 LB 15.9 KG Poids - boîte : 46 LB 20.87 KG Volume - boîte : 28.25 P³ 0.79 M³</p>	<p>GC3033 Dossier rectangulaire monopièce</p>	1133	1205	1266	1336	1450	1556	1662	1754	1869	1977	2123	2330		
	<p>Capacité de charge, 500 lb.</p>	<p>PO 37 24.5 36.5 31.5 18 18.5 32 18.5 MM 940 622 927 800 457 470 813 470</p>	<p>On peut empiler 2 sièges. Fini du bâti chromé (CHM), ajouter 206 \$</p>												
	<p>DIMENSIONS HORS TOUT L P H</p>	<p>DIMENSIONS DE L'ASSISE L P H</p>	<p>DIMENSIONS DU DOSSIER L H</p>	<p>RTA 00 1 par boîte</p>											
 <p>Fauteuil Frolick, piétement monobloc TFC : 1.25 V. 1.14 M Poids unitaire : 26 LB 11.8 KG Poids - boîte : 36 LB 16.33 KG Volume - boîte : 15.5 P³ 0.43 M³</p>	<p>GC3034 Dossier rectangulaire monopièce</p>	554	594	628	667	731	789	848	899	963	1023	1104	1219		
	<p>Capacité de charge, 300 lb.</p>	<p>PO 25 24.5 36 18 17 18.5 18.75 18 MM 635 622 914 457 432 470 476 457</p>	<p>Ce modèle ne s'empile pas. Fini du bâti chromé (CHM), ajouter 176 \$</p>												
	<p>DIMENSIONS HORS TOUT L P H</p>	<p>DIMENSIONS DE L'ASSISE L P H</p>	<p>DIMENSIONS DU DOSSIER L H</p>	<p>RTA 00 1 par boîte</p>											
 <p>Chaise Frolick, piétement monobloc TFC : 1.25 V. 1.14 M Poids unitaire : 25 LB 11.4 KG Poids - boîte : 35 LB 15.88 KG Volume - boîte : 15.5 P³ 0.43 M³</p>	<p>GC3035 Dossier rectangulaire monopièce</p>	511	551	585	624	688	746	805	856	920	980	1061	1176		
	<p>Capacité de charge, 300 lb.</p>	<p>PO 21 24.5 36 19 18 18.5 19.5 17 MM 533 622 914 483 457 470 495 432</p>	<p>Ce modèle ne s'empile pas. Fini du bâti chromé (CHM), ajouter 158 \$</p>												
	<p>DIMENSIONS HORS TOUT L P H</p>	<p>DIMENSIONS DE L'ASSISE L P H</p>	<p>DIMENSIONS DU DOSSIER L H</p>	<p>RTA 00 1 par boîte</p>											

DESCRIPTION	MODÈLE / CARACTÉRISTIQUES	GRADES DE TEXTILE DE SÉRIE											
		TFC	2	3	4	5	6	7	8	9	10	11	12
 <p>Fauteuil bariatrique Frolick, piétement monobloc TFC : 2.25 V. 2.06 M Poids unitaire : 40 LB 18.2 KG Poids - boîte : 51 LB 23.13 KG Volume - boîte : 28.25 P³ 0.79 M³</p>	<p>GC3036 Dossier rectangulaire monopièce</p>	1190	1262	1323	1393	1507	1613	1719	1811	1926	2034	2180	2387
	<p>Capacité de charge, 500 lb.</p> <p>Ce modèle ne s'empile pas. Fini du bâti chromé (CHM), ajouter 247 \$</p>	<p>DIMENSIONS HORS TOUT</p> <p>L P H</p>			<p>DIMENSIONS DE L'ASSISE</p> <p>L P H</p>			<p>DIMENSIONS DU DOSSIER</p> <p>L H</p>					
	<p>PO 37 24.5 36.5 31.5 18 18.5 32 18.5</p> <p>MM 940 622 927 800 457 470 813 470</p>	<p>RTA 00 1 par boîte</p>											
 <p>Fauteuil empilable Splash, quatre pieds TFC : 1.25 V. 1.14 M Poids unitaire : 23 LB 10.5 KG Poids - boîte : 26.67 LB 12.1 KG Volume - boîte : 24 P³ 0.67 M³</p>	<p>GC3011 Dossier en éventail 2 pièces</p>	491	531	565	604	668	726	785	836	900	960	1041	1156
	<p>Capacité de charge, 300 lb.</p> <p>On peut empiler 5 sièges au sol. Fini du bâti chromé (CHM), ajouter 147 \$</p>	<p>DIMENSIONS HORS TOUT</p> <p>L P H</p>			<p>DIMENSIONS DE L'ASSISE</p> <p>L P H</p>			<p>DIMENSIONS DU DOSSIER</p> <p>L H</p>					
	<p>PO 25 24.25 35.5 19.5 18.5 18.5 20 17.5</p> <p>MM 635 616 902 495 470 470 508 445</p>	<p>RTA 00 3 par boîte (prix et caractéristiques pour un siège uniquement)</p>											
 <p>Chaise empilable Splash, quatre pieds TFC : 1.25 V. 1.14 M Poids unitaire : 21 LB 9.5 KG Poids - boîte : 24.67 LB 11.19 KG Volume - boîte : 24 P³ 0.67 M³</p>	<p>GC3012 Dossier en éventail 2 pièces</p>	452	492	526	565	629	687	746	797	861	921	1002	1117
	<p>Capacité de charge, 300 lb.</p> <p>On peut empiler 5 sièges au sol. Fini du bâti chromé (CHM), ajouter 132 \$</p>	<p>DIMENSIONS HORS TOUT</p> <p>L P H</p>			<p>DIMENSIONS DE L'ASSISE</p> <p>L P H</p>			<p>DIMENSIONS DU DOSSIER</p> <p>L H</p>					
	<p>PO 21 24.25 35.5 19.5 18.5 18.5 20 17.5</p> <p>MM 533 616 902 495 470 470 508 445</p>	<p>RTA 00 3 par boîte (prix et caractéristiques pour un siège uniquement)</p>											
 <p>Fauteuil Splash, piétement monobloc TFC : 1.25 V. 1.14 M Poids unitaire : 28 LB 12.7 KG Poids - boîte : 36.5 LB 16.56 KG Volume - boîte : 15.5 P³ 0.43 M³</p>	<p>GC3013 Dossier en éventail 2 pièces</p>	554	594	628	667	731	789	848	899	963	1023	1104	1219
	<p>Capacité de charge, 300 lb.</p> <p>Ce modèle ne s'empile pas. Fini du bâti chromé (CHM), ajouter 176 \$</p>	<p>DIMENSIONS HORS TOUT</p> <p>L P H</p>			<p>DIMENSIONS DE L'ASSISE</p> <p>L P H</p>			<p>DIMENSIONS DU DOSSIER</p> <p>L H</p>					
	<p>PO 25 24.25 35.5 19.5 18.5 18.5 20 17.5</p> <p>MM 635 616 902 495 470 470 508 445</p>	<p>RTA 00 1 par boîte</p>											
 <p>Chaise Splash, piétement monobloc TFC : 1.25 V. 1.14 M Poids unitaire : 26 LB 11.8 KG Poids - boîte : 36 LB 16.33 KG Volume - boîte : 15.5 P³ 0.43 M³</p>	<p>GC3014 Dossier en éventail 2 pièces</p>	511	551	585	624	688	746	805	856	920	980	1061	1176
	<p>Capacité de charge, 300 lb.</p> <p>Ce modèle ne s'empile pas. Fini du bâti chromé (CHM), ajouter 158 \$</p>	<p>DIMENSIONS HORS TOUT</p> <p>L P H</p>			<p>DIMENSIONS DE L'ASSISE</p> <p>L P H</p>			<p>DIMENSIONS DU DOSSIER</p> <p>L H</p>					
	<p>PO 21 24.25 35.5 19.5 18.5 18.5 20 17.5</p> <p>MM 533 616 902 495 470 470 508 445</p>	<p>RTA 00 1 par boîte</p>											

DESCRIPTION	MODÈLE / CARACTÉRISTIQUES			GRADES DE TEXTILE DE SÉRIE							
	Prix courant										
	GC3010	293									
				DIMENSIONS HORS TOUT			DIMENSIONS DE L'ASSISE			DIMENSIONS DU DOSSIER	
		L	P	H	L	P	H	L	H		
Chariot pour les gammes Frolick et Splash TFC : - V. - M Poids unitaire : 13 LB 5.9 KG Poids - boîte : 16 LB 7.26 KG Volume - boîte : 3.8 P ³ 0.1 M ³	Permet d'empiler 8 sièges réguliers à 4 pieds (uniquement).	PO MM	23.25 591	24.75 629	12.25 311	-	-	-	-	-	-
		RTA 1		1 par boîte							

GC BEACH



modèle GC4077



modèle GC4078

CARACTÉRISTIQUES DE SÉRIE



- D'élégants sièges en bois dotés d'un dossier rembourré ou à lattes en bois.
- Le bâti est fabriqué en hêtre.
- Les pieds sont munis de patins en polypropylène blanc qui ne marquent pas et qui conviennent à la fois pour les planchers recouverts d'une moquette ou les planchers à revêtement dur.
- Les coussins d'assise sont fixes et non amovibles.
- Les coussins sont fabriqués de mousse à haute élasticité; les sièges sont dotés d'une suspension à sangles synthétiques caoutchoutées pour plus de confort.
- La face inférieure de l'assise est en polyuréthane noir.
- Ces sièges ne s'empilent pas.
- Ce produit peut être garni de tout textile de série de Global si le respect de normes en matière de soins de santé n'est pas exigé.

CARACTÉRISTIQUES EN OPTION

- Les finis bois offerts sont absolu (AAM), nuit (ASM), noir (BKM), cerisier (ACM), chêne foncé (EOM), espresso (ECM), bois fruitier (TFM), gris (HGM), miel (AHM), acajou (TMM), érable (AVM), noyer naturel (NLW), noyer moyen (MWM), Noce Biondo (NBM), Noce Grigio (NGM), Noce Leggero (NEM), Noce Medio (NMM), sablé (SBM), palissandre (SKM), chêne argenté (SOM), noyer (TWM), crème WC (WTM), blanc (WHM) et cerisier d'hiver (WCM). À préciser.
- Pour ajouter une membrane étanche à une assise, préciser **(MB)**. Ajouter 81 \$ par place assise.

APPLICATIONS SUGGÉRÉES

- Salles à manger et coins-repas
- Sièges d'invité
- Halls
- Salons et salles d'attente
- Bureaux et salles de réunion
- Chambres de patients
- Chambres de résidents

DESCRIPTION	MODÈLE / CARACTÉRISTIQUES	GRADES DE TEXTILE DE SÉRIE											
		TFC	2	3	4	5	6	7	8	9	10	11	12
 <p>Fauteuil d'invité à dossier rembourré TFC : 1 YD 0.91 M Poids unitaire : 15 LB 6.8 KG Poids - boîte : 20 LB 9.07 KG Volume - boîte : 13.25 P³ 0.37 M³</p>	GC4077	781	813	840	871	922	969	1016	1057	1108	1156	1221	1313
	Capacité de charge, 300 lb.	IN 22	22.25	33.5		19.5	18.5	18.75		19.5	15.5		
	Ce modèle ne s'empile pas.	MM 559	565	851		495	470	476		495	394		
		RTA 00			1 par boîte								
 <p>Fauteuil d'invité à dossier à lattes TFC : 1 YD 0.91 M Poids unitaire : 15 LB 6.8 KG Poids - boîte : 20 LB 9.07 KG Volume - boîte : 13.25 P³ 0.37 M³</p>	GC4078	781	813	840	871	922	969	1016	1057	1108	1156	1221	1313
	Capacité de charge, 300 lb.	IN 22	22.25	33.5		19.5	19	18.75		19.5	15.5		
	Ce modèle ne s'empile pas.	MM 559	565	851		495	483	476		495	394		
		RTA 00			1 par boîte								

GC BELONG



modèle GC4231



modèle GC4231HB

CARACTÉRISTIQUES DE SÉRIE

- La gamme Belong été conçue pour les milieux de soins actifs et les établissements de transition les plus exigeants.
- Tous les modèles présentent un bâti en métal tubulaire elliptique offert de série dans un fini noir (TBL), stratus (TIV), blanc de blancs (TDW), brume (TFO), givre (TFR), kahlua (TKA), café au lait (TLA), moka (TMO), nevada (TNE), sable (TSN), ombre (TSH), avoine grillée (TOA) ou tungstène (TTU), à préciser.
- Les accoudoirs à manchons en uréthane sont offerts dans un fini noir (BLK), café au lait (LAB), kahlua (KAL), moka (J52), ombre (SHW) ou avoine grillée (TOA), à préciser. Des manchons en bois sont également offerts en option dans tous les finis bois pour milieu des soins de santé, à préciser. *Se reporter au modèle en particulier pour le supplément.*
- Le bâti peut être lesté; des fixations inviolables peuvent être intégrées pour accroître la sécurité du module dans des milieux plus exigeants comme les établissements correctionnels ou de santé mentale. Demandez une proposition de prix spéciale.
- L'assise et le dossier peuvent être retirés et remplacés sur place.
- Pour plus de confort, le coussin d'assise est légèrement incliné et fabriqué de série en mousse UltraCell haute densité.
- Tous les sièges présentent un bâti protège-mur qui laisse un dégagement entre le dossier et le mur. **Nota** : Prévoir un dégagement de 10,5 po entre le siège et le mur pour les modèles GC4242, GC4242HB, GC4243 et GC4243HB pour permettre le plein mouvement de fléchissement du dossier.
- Le bâti protège-mur n'est pas offert pour les poufs et les bancs.
- La hauteur de l'assise de tous les modèles réguliers et de tous les poufs est de 18 po.
- La hauteur de l'assise pour les modèles GC4231-24 et GC4241-24 est de 24 po.
- Le patin de série est un patin noir.
- Certains modèles choisis sont offerts dotés de **roulettes sur les pieds arrière**. Pour activer les roulettes, basculer le siège vers l'arrière jusqu'à ce que les roulettes entrent en contact avec le sol. Ces roulettes permettent de déplacer les sièges inoccupés facilement.

- Un dégagement est prévu entre les coussins d'assise et de dossier pour faciliter l'entretien.
- La gauche et la droite sont déterminées par renvoi à l'utilisateur en position assise.
- Les modèles à dossier flexible se distinguent par un mécanisme de contrôle de torsion qui confère un mouvement de bercement sur 14° au dossier.
- Pour le choix de textiles et de finis pour milieu des soins de santé, visiter le site globalfurnituregroup.com.
- Ce produit peut être garni de tout textile de série de Global si le respect de normes en matière de soins de santé n'est pas exigé.

CARACTÉRISTIQUES EN OPTION

- Pour les planchers à revêtement dur, commander des patins opaques qui ne marquent pas. Préciser **(NM)**. Sans supplément.
- Pour ajouter une membrane étanche à une assise, préciser **(MB)**. Ajouter 81 \$ par place assise. Pour les modèles bariatriques, ajouter 122 \$ par place assise.
- Pour répondre à des exigences plus rigoureuses en matière d'entretien et de contrôle des infections, ajouter **(SU)** au numéro de modèle. La face inférieure de l'assise sera finie au moyen d'un vinyle scellé pour empêcher la pénétration des liquides. Modèles réguliers : ajouter 35 \$. Modèles bariatriques : ajouter 47 \$. Les suppléments peuvent varier.

APPLICATIONS SUGGÉRÉES

- Sièges bariatriques
- Sièges d'invité
- Halls
- Salons et salles d'attente
- Chambres de patients
- Chambres de résidents
- Salles d'examen et de traitement

Se reporter à la page 42 pour les tables autoportantes GC Belong.

BANCS ET MODULES DE TRANSITION GC BELONG

- Les modules dotés de brides de jumelage ne peuvent être jumelés qu'avec un module de transition. Ils ne peuvent se jumeler ensemble (ces modules étant munis de ferrures sur les côtés).
- Des modèles à une, deux ou trois places sont offerts.
- Un module de transition se suspend entre deux autres modules, supporté par leurs brides de jumelage. Les modules de transition ne sont pas autoportants (ils ne sont pas dotés de pieds).
- L'avant et l'arrière des bancs étant identiques, les modules dotés de brides de jumelage sont réversibles et peuvent être jumelés de la gauche ou de la droite.
- Tous les modules de transition peuvent être jumelés à des modules sièges dotés de brides de jumelage.

TABLES MODULAIRES GC BELONG

- La hauteur des tables est de 16 po.
- Les dessus de 1 po d'épaisseur sont offerts en mélamine thermosoudée (LP) ou en stratifié haute pression (HP). Choisir le numéro de modèle en fonction du fini voulu.
- Tous les dessus présentent de série un chant coordonné de 2 mm. Le fini du dessus doit être précisé au moment de la commande.
- Se reporter aux choix suivants pour choisir le fini voulu. Le fini du dessus et le fini des pieds doivent être précisés au moment de la commande.

Mélamine thermosoudée (LP)

Acajou absolu (ACJ)
Nuit d'Orient (ASN)
Cerisier Avant (AWC)
Miel Avant (AWH)
Cobalt brossé (BCR)
Érable clair (CMB)
Espresso profond (DES)
Blanc de blancs (DWT)
Fashionista (FAS)
Première classe (FCL)
Acajou sur quartier (QTM)
Noce Biondo (NBL)
Noce Grigio (NGL)
Noce Leggero (NEL)
Noce Medio (NML)
Beauté naturelle (SBY)
Brou (WHE)
Chocolat blanc (WHC)
Cerisier d'hiver (WCR)

Stratifié haute pression (HP)

Acajou absolu (ACJ)
Nuit d'Orient (ASN)
Cerisier Avant (W357)
Miel Avant (W356)
Cobalt brossé (BRC)
Érable clair (CMB)
Espresso profond (W142)
Blanc de blancs (DWT)
Fashionista (FAS)
Première classe (FCL)
Acajou sur quartier (QTM)
Noce Biondo (NBL)
Noce Grigio (NGL)
Noce Leggero (NEL)
Noce Medio (NML)
Beauté naturelle (SBY)
Brou (WHE)
Chocolat blanc (WHC)
Cerisier d'hiver (WCR)

siège simple,
sans accoudoirs

siège simple,
2 accoudoirs

siège 2 places,
2 accoudoirs

siège 2 places,
3 accoudoirs

siège 3 places,
2 accoudoirs

siège 3 places,
4 accoudoirs

2 sièges, 1 table,
2 accoudoirs

DOSSIER BAS

Modules autoportants



Modules jumelables
du côté gauche



Modules jumelables
du côté droit



Modules jumelables
des deux côtés



DOSSIER HAUT

Modules autoportants



Modules jumelables
du côté gauche



Modules jumelables
du côté droit



Modules jumelables
des deux côtés



SPÉCIALISÉ

Modules autoportants
sur roulettes



Modules bariatriques
jumelables du côté gauche



Modules bariatriques
autoportants



Modules bariatriques
jumelables du côté droit



Modules autoportants
à dossier deux pièces



Modules autoportants
à dossier flexible



Modules bariatriques
jumelables des deux côtés



Modules autoportants
à dossier deux pièces
sur roulettes



Modules autoportants
à dossier flexible
sur roulettes



Siège rehaussé,
assise à 24 po,
cousin compensé



GC4241-24 (bariatrique)



BANCS ET MODULES DE TRANSITION

	GC4251	GC4252	GC4253	GC4256				
Modules autoportants								
	GC4251L	GC4252L	GC4253L	GC4256L				
Modules jumelables d'un côté (réversibles)								
	GC4251B	GC4252B	GC4253B	GC4256B				
Modules jumelables des deux côtés								
	GC4259							
Pouf								
	GC4261HB	GC4262HB	GC4264HB	GC4263HB	GC4265HB	GC4266HB	GC4269HB (bariatrique)	
Modules sièges de transition, dossier haut, sans pieds								
	GC4261	GC4262	GC4264	GC4263	GC4265	GC4266	GC4269 (bariatric)	
Modules sièges de transition, dossier bas, sans pieds								
	GC4271	GC4272	GC4273	GC4276				
Modules bancs de transition, sans pieds								

TABLES

	GC4281-LP GC4281-HP	GC4282-LP GC4282-HP	GC4283-LP GC4283-HP	GC4284-LP GC4284-HP	GC4288-LP GC4288-HP
Tables autoportantes					
	GC4285-LP GC4285-HP	GC4286-LP GC4286-HP	GC4287-LP GC4287-HP		
	GC4274-LP GC4274-HP	GC4275-LP GC4275-HP	GC4277-LP GC4277-HP	GC4278-LP GC4278-HP	
Tables de transition					

- Un module de transition se suspend entre deux autres modules dotés de pieds, supporté par leurs brides de jumelage.
- Les modules de transition ne sont **pas** autoportants et ne peuvent pas être convertis en modules autoportants.
- Les modules dotés de pieds et intégrant des brides de jumelage peuvent être jumelés à un module de transition uniquement. Il n'est **pas** possible de les jumeler directement à un autre module doté de pieds et intégrant des brides de jumelage.
- Il n'est **pas** possible de jumeler un module de transition directement à un autre module de transition.

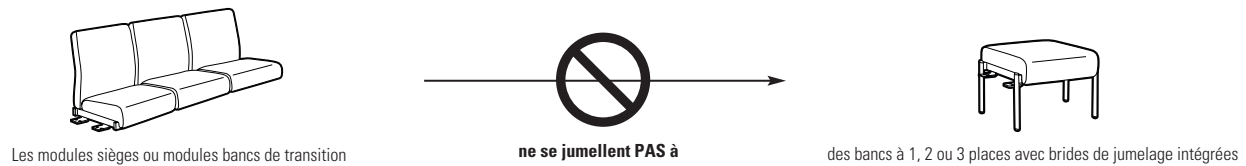
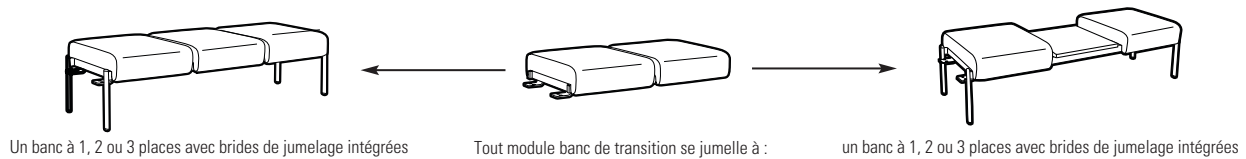
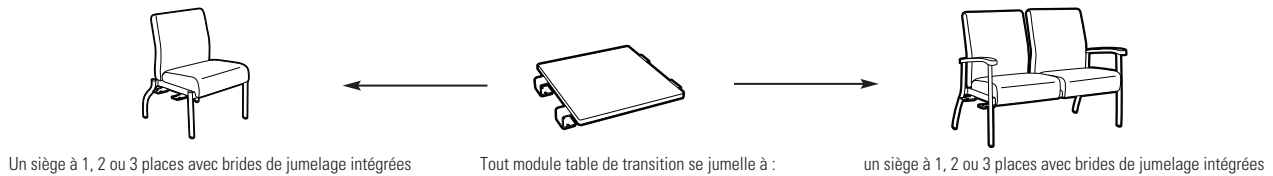
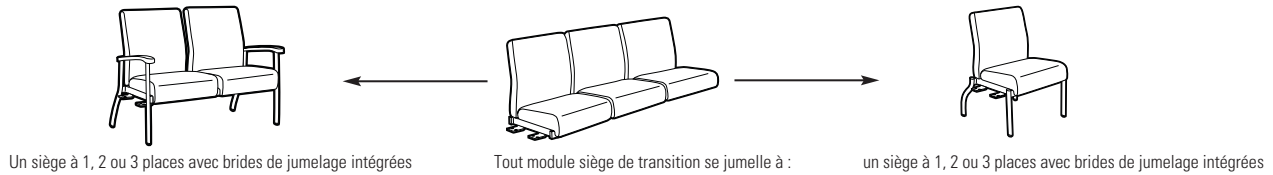

ENSEMBLE 1

Description	Qté	Modèle	L x P x H	Verges	Poids unit.	Vol. boîte	Prix courant
Siège trois places à dossier bas	4	GC4235	74.5 x 26 x 37.5	5	130	65.25	3265\$

ENSEMBLE 2

Description	Qté	Modèle	L x P x H	Verges	Poids unit.	Vol. boîte
Siège trois places à dossier bas	1	GC4233B	72.75 x 26 x 37.5	5	122	65.25
Fauteuil à dossier bas, gauche	1	GC4231L	26.5 x 28 x 37.5	1.75	41	20.25
Fauteuil à dossier bas, droite	1	GC4231R	26.5 x 28 x 37.5	1.75	41	20.25
Table en coin de bout de transition	2	GC4277-HP	35 x 35 x 16	-	40	6

ENSEMBLE 3

Description	Qté	Modèle	L x P x H	Verges	Poids unit.	Vol. boîte
Chaise à dossier bas	2	GC4230B	26.75 x 28 x 37.5	1.75	33	20.25
Chaise à dossier bas, droite	1	GC4230R	25.75 x 28 x 37.5	1.75	33	20.25
Chaise à dossier bas, gauche	1	GC4230L	25.75 x 28 x 37.5	1.75	33	20.25
Table en coin de bout de transition	3	GC4277-HP	35 x 35 x 16	-	40	6

ENSEMBLE 4

Description	Qté	Modèle	L x P x H	Verges	Poids unit.	Vol. boîte
Siège trois places dossier bas, droite	1	GC4235R	74.5 x 26 x 37.5	5	131	65.25
Fauteuil bariatrique dossier bas, gauche	1	GC4241L	37.5 x 28 x 37.5	3	57	30.5
Fauteuil à dossier bas, gauche	1	GC4231L	26.5 x 28 x 37.5	1.75	41	20.25
Fauteuil à dossier bas, droite	1	GC4231R	26.5 x 28 x 37.5	1.75	41	20.25
Table en coin de bout de transition	1	GC4277-HP	35 x 35 x 16	-	40	6
Table de salon rectangulaire	1	GC4283-HP	22 x 54 x 16	-	30	6
Table carrée de transition	1	GC4275-HP	23 x 23 x 1	-	14	3.4



DESCRIPTION MODÈLE / CARACTÉRISTIQUES GRADES DE TEXTILE DE SÉRIE



	TFC	2	3	4	5	6	7	8	9	10	11	12
GC4230	877	933	980	1035	1124	1206	1288	1360	1449	1533	1647	1808

Chaise simple à DB
 TFC : 1.75 V. | 1.6 M
 Poids unitaire : 33 LB | 15 KG
 Poids - boîte : 45.5 LB | 20.64 KG
 Volume - boîte : 20.25 P³ | 0.57 M³

Capacité de charge, 500 lb.

DIMENSIONS HORS TOUT			DIMENSIONS DE L'ASSISE			DIMENSIONS DU DOSSIER	
L	P	H	L	P	H	L	H
PO 24.75	28	37.5	22	18	18	21.5	19.5
MM 629	711	953	559	457	457	546	495

RTA 00 1 par boîte



	TFC	2	3	4	5	6	7	8	9	10	11	12
GC4230L	908	964	1011	1066	1155	1237	1319	1391	1480	1564	1678	1839

Chaise simple à DB - gauche
 TFC : 1.75 V. | 1.6 M
 Poids unitaire : 33 LB | 15 KG
 Poids - boîte : 45.5 LB | 20.64 KG
 Volume - boîte : 20.25 P³ | 0.57 M³

Capacité de charge, 500 lb.

DIMENSIONS HORS TOUT			DIMENSIONS DE L'ASSISE			DIMENSIONS DU DOSSIER	
L	P	H	L	P	H	L	H
PO 25.75	28	37.5	22	18	18	21.5	19.5
MM 533	711	953	559	457	457	546	495

RTA 00 1 par boîte



	TFC	2	3	4	5	6	7	8	9	10	11	12
GC4230R	908	964	1011	1066	1155	1237	1319	1391	1480	1564	1678	1839

Chaise simple à DB - droite
 TFC : 1.75 V. | 1.6 M
 Poids unitaire : 33 LB | 15 KG
 Poids - boîte : 45.5 LB | 20.64 KG
 Volume - boîte : 20.25 P³ | 0.57 M³

Capacité de charge, 500 lb.

DIMENSIONS HORS TOUT			DIMENSIONS DE L'ASSISE			DIMENSIONS DU DOSSIER	
L	P	H	L	P	H	L	H
PO 25.75	28	37.5	22	18	18	21.5	19.5
MM 654	711	953	559	457	457	546	495

RTA 00 1 par boîte



	TFC	2	3	4	5	6	7	8	9	10	11	12
GC4230B	938	994	1041	1096	1185	1267	1349	1421	1510	1594	1708	1869

Chaise simple à DB - gauche et droite
 TFC : 1.75 V. | 1.6 M
 Poids unitaire : 33 LB | 15 KG
 Poids - boîte : 45.5 LB | 20.64 KG
 Volume - boîte : 20.25 P³ | 0.57 M³

Capacité de charge, 500 lb.

DIMENSIONS HORS TOUT			DIMENSIONS DE L'ASSISE			DIMENSIONS DU DOSSIER	
L	P	H	L	P	H	L	H
PO 26.75	28	37.5	22	18	18	21.5	19.5
MM 679	711	953	559	457	457	546	495

RTA 00 1 par boîte







	TFC	2	3	4	5	6	7	8	9	10	11	12
GC4230HB	923	987	1041	1103	1205	1299	1393	1475	1577	1673	1803	1987

Chaise simple à DH
 TFC : 2 V. | 1.83 M
 Poids unitaire : 37 LB | 16.8 KG
 Poids - boîte : 49.5 LB | 22.45 KG
 Volume - boîte : 20.25 P³ | 0.57 M³

Capacité de charge, 500 lb.

DIMENSIONS HORS TOUT			DIMENSIONS DE L'ASSISE			DIMENSIONS DU DOSSIER	
L	P	H	L	P	H	L	H
PO 24.75	28	42.5	22	18	18	21.5	24.5
MM 629	711	1080	559	457	457	546	622

RTA 00 1 par boîte

DESCRIPTION	MODÈLE / CARACTÉRISTIQUES	GRADES DE TEXTILE DE SÉRIE											
 <p>Chaise simple à DH - gauche TFC : 2 V. 1.83 M Poids unitaire : 37 LB 16.8 KG Poids - boîte : 49.5 LB 22.45 KG Volume - boîte : 20.25 P³ 0.57 M³</p>	GC4230HBL	TFC	2	3	4	5	6	7	8	9	10	11	12
	Jumelable.	952	1016	1070	1132	1234	1328	1422	1504	1606	1702	1832	2016
	Capacité de charge, 500 lb.	DIMENSIONS HORS TOUT			DIMENSIONS DE L'ASSISE			DIMENSIONS DU DOSSIER					
		PO 25.75 MM 654	28 711	42.5 1080	22 559	18 457	18 457	21.5 546	24.5 622				
	RTA 00	1 par boîte											
 <p>Chaise simple à DH - droite TFC : 2 V. 1.83 M Poids unitaire : 37 LB 16.8 KG Poids - boîte : 49.5 LB 22.45 KG Volume - boîte : 20.25 P³ 0.57 M³</p>	GC4230HBR	TFC	2	3	4	5	6	7	8	9	10	11	12
	Jumelable.	952	1016	1070	1132	1234	1328	1422	1504	1606	1702	1832	2016
	Capacité de charge, 500 lb.	DIMENSIONS HORS TOUT			DIMENSIONS DE L'ASSISE			DIMENSIONS DU DOSSIER					
		PO 25.75 MM 654	28 711	42.5 1080	22 559	18 457	18 457	21.5 546	24.5 622				
	RTA 00	1 par boîte											
 <p>Chaise simple à DH - gauche et droite TFC : 2 V. 1.83 M Poids unitaire : 39 LB 17.7 KG Poids - boîte : 51.5 LB 23.36 KG Volume - boîte : 20.25 P³ 0.57 M³</p>	GC4230HBB	TFC	2	3	4	5	6	7	8	9	10	11	12
	Jumelable.	982	1046	1100	1162	1264	1358	1452	1534	1636	1732	1862	2046
	Capacité de charge, 500 lb.	DIMENSIONS HORS TOUT			DIMENSIONS DE L'ASSISE			DIMENSIONS DU DOSSIER					
		PO 26.75 MM 679	28 711	42.5 1080	22 559	18 457	18 457	21.5 546	24.5 622				
	RTA 00	1 par boîte											
 <p>Fauteuil à DB TFC : 1.75 V. 1.6 M Poids unitaire : 41 LB 18.6 KG Poids - boîte : 53.5 LB 24.27 KG Volume - boîte : 20.25 P³ 0.57 M³</p>	GC4231	TFC	2	3	4	5	6	7	8	9	10	11	12
	Jumelable.	1146	1202	1249	1304	1393	1475	1557	1629	1718	1802	1916	2077
	Capacité de charge, 500 lb.	DIMENSIONS HORS TOUT			DIMENSIONS DE L'ASSISE			DIMENSIONS DU DOSSIER					
	Manchons en bois : ajouter 49 \$.	PO 26.5 MM 673	28 711	37.5 953	22 559	18 457	18 457	21.5 546	19.5 495				
	RTA 00	1 par boîte											
 <p>Fauteuil à DB - gauche TFC : 1.75 V. 1.6 M Poids unitaire : 41 LB 18.6 KG Poids - boîte : 53.5 LB 24.27 KG Volume - boîte : 20.25 P³ 0.57 M³</p>	GC4231L	TFC	2	3	4	5	6	7	8	9	10	11	12
	Jumelable.	1175	1231	1278	1333	1422	1504	1586	1658	1747	1831	1945	2106
	Capacité de charge, 500 lb.	DIMENSIONS HORS TOUT			DIMENSIONS DE L'ASSISE			DIMENSIONS DU DOSSIER					
	Manchons en bois : ajouter 49 \$.	PO 26.5 MM 673	28 711	37.5 953	22 559	18 457	18 457	21.5 546	19.5 495				
	RTA 00	1 par boîte											

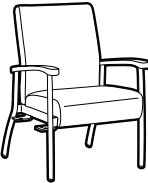

DESCRIPTION	MODÈLE / CARACTÉRISTIQUES	GRADES DE TEXTILE DE SÉRIE											
		TFC	2	3	4	5	6	7	8	9	10	11	12
 <p>Fauteuil à DB - droite TFC : 1.75 V. 1.6 M Poids unitaire : 41 LB 18.6 KG Poids - boîte : 53.5 LB 24.27 KG Volume - boîte : 20.25 P³ 0.57 M³</p>	GC4231R	1175	1231	1278	1333	1422	1504	1586	1658	1747	1831	1945	2106
	Jumelable.	DIMENSIONS HORS TOUT			DIMENSIONS DE L'ASSISE			DIMENSIONS DU DOSSIER					
	Capacité de charge, 500 lb.	PO 26.5	28	37.5		22	18	18		21.5	19.5		
	Manchons en bois : ajouter 49 \$.	MM 673	711	953		559	457	457		546	495		
		RTA 00		1 par boîte									

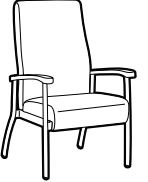
DESCRIPTION	MODÈLE / CARACTÉRISTIQUES	GRADES DE TEXTILE DE SÉRIE											
		TFC	2	3	4	5	6	7	8	9	10	11	12
 <p>Fauteuil à DB - gauche et droite TFC : 1.75 V. 1.6 M Poids unitaire : 41 LB 18.6 KG Poids - boîte : 53.5 LB 24.27 KG Volume - boîte : 20.25 P³ 0.57 M³</p>	GC4231B	1205	1261	1308	1363	1452	1534	1616	1688	1777	1861	1975	2136
	Jumelable.	DIMENSIONS HORS TOUT			DIMENSIONS DE L'ASSISE			DIMENSIONS DU DOSSIER					
	Capacité de charge, 500 lb.	PO 26.5	28	37.5		22	18	18		21.5	19.5		
	Manchons en bois : ajouter 49 \$.	MM 673	711	953		559	457	457		546	495		
		RTA 00		1 par boîte									

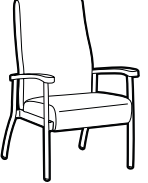
DESCRIPTION	MODÈLE / CARACTÉRISTIQUES	GRADES DE TEXTILE DE SÉRIE											
		TFC	2	3	4	5	6	7	8	9	10	11	12
 <p>Fauteuil à DH TFC : 2 V. 1.83 M Poids unitaire : 46 LB 20.9 KG Poids - boîte : 58.5 LB 26.54 KG Volume - boîte : 20.25 P³ 0.57 M³</p>	GC4231HB	1189	1253	1307	1369	1471	1565	1659	1741	1843	1939	2069	2253
	Jumelable.	DIMENSIONS HORS TOUT			DIMENSIONS DE L'ASSISE			DIMENSIONS DU DOSSIER					
	Capacité de charge, 500 lb.	PO 26.5	28	42.5		22	18	18		21.5	24.5		
	Manchons en bois : ajouter 49 \$.	MM 673	711	1080		559	457	457		546	622		
		RTA 00		1 par boîte									

DESCRIPTION	MODÈLE / CARACTÉRISTIQUES	GRADES DE TEXTILE DE SÉRIE											
		TFC	2	3	4	5	6	7	8	9	10	11	12
 <p>Fauteuil à DH - gauche TFC : 2 V. 1.83 M Poids unitaire : 46 LB 20.9 KG Poids - boîte : 58.5 LB 26.54 KG Volume - boîte : 20.25 P³ 0.57 M³</p>	GC4231HBL	1222	1286	1340	1402	1504	1598	1692	1774	1876	1972	2102	2286
	Jumelable.	DIMENSIONS HORS TOUT			DIMENSIONS DE L'ASSISE			DIMENSIONS DU DOSSIER					
	Capacité de charge, 500 lb.	PO 26.5	28	42.5		22	18	18		21.5	24.5		
	Manchons en bois : ajouter 49 \$.	MM 673	711	1080		559	457	457		546	622		
		RTA 00		1 par boîte									

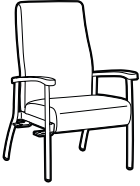
DESCRIPTION	MODÈLE / CARACTÉRISTIQUES	GRADES DE TEXTILE DE SÉRIE											
		TFC	2	3	4	5	6	7	8	9	10	11	12
 <p>Fauteuil à DH - droite TFC : 2 V. 1.83 M Poids unitaire : 46 LB 20.9 KG Poids - boîte : 58.5 LB 26.54 KG Volume - boîte : 20.25 P³ 0.57 M³</p>	GC4231HBR	1222	1286	1340	1402	1504	1598	1692	1774	1876	1972	2102	2286
	Jumelable.	DIMENSIONS HORS TOUT			DIMENSIONS DE L'ASSISE			DIMENSIONS DU DOSSIER					
	Capacité de charge, 500 lb.	PO 26.5	28	42.5		22	18	18		21.5	24.5		
	Manchons en bois : ajouter 49 \$.	MM 673	711	1080		559	457	457		546	622		
		RTA 00		1 par boîte									

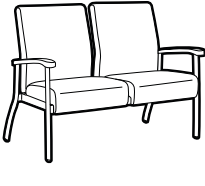
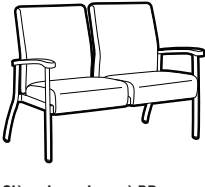
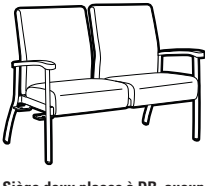
DESCRIPTION	MODÈLE / CARACTÉRISTIQUES	GRADES DE TEXTILE DE SÉRIE														
 <p>Fauteuil à DH - gauche et droite TFC : 2 V. 1.83 M Poids unitaire : 48 LB 21.8 KG Poids - boîte : 60.5 LB 27.44 KG Volume - boîte : 20.25 P³ 0.57 M³</p>	GC4231HBB	TFC	2	3	4	5	6	7	8	9	10	11	12			
	Jumelable.	1254	1318	1372	1434	1536	1630	1724	1806	1908	2004	2134	2318			
	Capacité de charge, 500 lb.	DIMENSIONS HORS TOUT			DIMENSIONS DE L'ASSISE			DIMENSIONS DU DOSSIER								
	Manchons en bois : ajouter 49 \$.	PO 26.5	28	42.5	22	18	18	21.5	24.5	MM 673	711	1080	559	457	457	546
		RTA 00	1 par boîte													
 <p>Fauteuil post-chirurgical à DB TFC : 1.75 V. 1.6 M Poids unitaire : 45 LB 20.5 KG Poids - boîte : 57.5 LB 26.08 KG Volume - boîte : 24.25 P³ 0.68 M³</p> <p>Conçu pour immobiliser le bassin et les articulations de la hanche après une chirurgie.</p>	GC4231-24	TFC	2	3	4	5	6	7	8	9	10	11	12			
	Assise, 24 po H	1267	1323	1370	1425	1514	1596	1678	1750	1839	1923	2037	2198			
	Capacité de charge, 500 lb.	DIMENSIONS HORS TOUT			DIMENSIONS DE L'ASSISE			DIMENSIONS DU DOSSIER								
	Manchons en bois : ajouter 49 \$.	PO 26.5	28.75	43.5	22	18	24	21.5	19.5	MM 673	730	1105	559	457	610	546
		RTA 00	1 par boîte													
 <p>Siège deux places à DB, aucun accoudoir central TFC : 3.5 V. 3.2 M Poids unitaire : 82 LB 37.3 KG Poids - boîte : 94 LB 42.64 KG Volume - boîte : 43 P³ 1.21 M³</p>	GC4232	TFC	2	3	4	5	6	7	8	9	10	11	12			
		1946	2058	2153	2261	2440	2604	2769	2912	3091	3259	3486	3808			
	Capacité de charge, 500 lb/place assise.	DIMENSIONS HORS TOUT			DIMENSIONS DE L'ASSISE			DIMENSIONS DU DOSSIER								
	Manchons en bois : ajouter 49 \$.	PO 49.75	26	37.5	44	18	18	44	19.5	MM 1264	660	953	1118	457	457	1118
		RTA 00	1 par boîte													
 <p>Siège deux places à DB, aucun accoudoir central - gauche TFC : 3.5 V. 3.2 M Poids unitaire : 83 LB 37.7 KG Poids - boîte : 95 LB 43.09 KG Volume - boîte : 43 P³ 1.21 M³</p>	GC4232L	TFC	2	3	4	5	6	7	8	9	10	11	12			
	Jumelable.	1977	2089	2184	2292	2471	2635	2800	2943	3122	3290	3517	3839			
	Capacité de charge, 500 lb/place assise.	DIMENSIONS HORS TOUT			DIMENSIONS DE L'ASSISE			DIMENSIONS DU DOSSIER								
	Manchons en bois : ajouter 49 \$.	PO 49.75	26	37.5	44	18	18	44	19.5	MM 1264	660	953	1118	457	457	1118
		RTA 00	1 par boîte													
 <p>Siège deux places à DB, aucun accoudoir central - droite TFC : 3.5 V. 3.2 M Poids unitaire : 83 LB 37.7 KG Poids - boîte : 95 LB 43.09 KG Volume - boîte : 43 P³ 1.21 M³</p>	GC4232R	TFC	2	3	4	5	6	7	8	9	10	11	12			
	Jumelable.	1977	2089	2184	2292	2471	2635	2800	2943	3122	3290	3517	3839			
	Capacité de charge, 500 lb/place assise.	DIMENSIONS HORS TOUT			DIMENSIONS DE L'ASSISE			DIMENSIONS DU DOSSIER								
	Manchons en bois : ajouter 49 \$.	PO 49.75	26	37.5	44	18	18	44	19.5	MM 1264	660	953	1118	457	457	1118
		RTA 00	1 par boîte													

DESCRIPTION MODÈLE / CARACTÉRISTIQUES GRADES DE TEXTILE DE SÉRIE

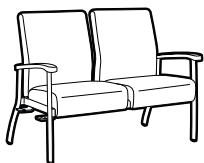

MODÈLE / CARACTÉRISTIQUES	GRADES DE TEXTILE DE SÉRIE											
	TFC	2	3	4	5	6	7	8	9	10	11	12
GC4232B	2007	2119	2214	2322	2501	2665	2830	2973	3152	3320	3547	3869
Jumelable.	DIMENSIONS HORS TOUT			DIMENSIONS DE L'ASSISE			DIMENSIONS DU DOSSIER					
	L	P	H	L	P	H	L	H				
Capacité de charge, 500 lb. Manchons en bois : ajouter 49 \$.	PO 49.75 MM 1264	26 660	37.5 953	44 1118	18 457	18 457	44 1118	19.5 495				
	RTA 00									1 par boîte		

Siège deux places à DB, aucun accoudoir central - gauche et droite
 TFC : 3.5 V. | 3.2 M
 Poids unitaire : 84 LB | 38.2 KG
 Poids - boîte : 96 LB | 43.54 KG
 Volume - boîte : 43 P³ | 1.21 M³

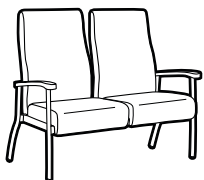

MODÈLE / CARACTÉRISTIQUES	GRADES DE TEXTILE DE SÉRIE											
	TFC	2	3	4	5	6	7	8	9	10	11	12
GC4232HB	2036	2164	2272	2396	2600	2788	2976	3140	3344	3536	3796	4164
Jumelable.	DIMENSIONS HORS TOUT			DIMENSIONS DE L'ASSISE			DIMENSIONS DU DOSSIER					
	L	P	H	L	P	H	L	H				
Capacité de charge, 500 lb. Manchons en bois : ajouter 49 \$.	PO 49.75 MM 1264	26 660	42.5 1080	44 1118	18 457	18 457	44 1118	24.5 622				
	RTA 00									1 par boîte		

Siège deux places à DH, aucun accoudoir central
 TFC : 4 V. | 3.66 M
 Poids unitaire : 83 LB | 37.7 KG
 Poids - boîte : 95 LB | 43.09 KG
 Volume - boîte : 56.5 P³ | 1.59 M³

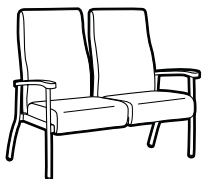

MODÈLE / CARACTÉRISTIQUES	GRADES DE TEXTILE DE SÉRIE											
	TFC	2	3	4	5	6	7	8	9	10	11	12
GC4232HBL	2068	2196	2304	2428	2632	2820	3008	3172	3376	3568	3828	4196
Jumelable.	DIMENSIONS HORS TOUT			DIMENSIONS DE L'ASSISE			DIMENSIONS DU DOSSIER					
	L	P	H	L	P	H	L	H				
Capacité de charge, 500 lb/place assise. Manchons en bois : ajouter 49 \$.	PO 49.75 MM 1264	26 660	42.5 1080	44 1118	18 457	18 457	44 1118	24.5 622				
	RTA 00									1 par boîte		

Siège deux places à DH, aucun accoudoir central - gauche
 TFC : 4 V. | 3.66 M
 Poids unitaire : 84 LB | 38.2 KG
 Poids - boîte : 96 LB | 43.54 KG
 Volume - boîte : 56.5 P³ | 1.59 M³

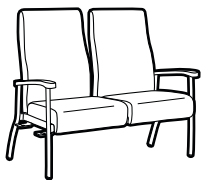

MODÈLE / CARACTÉRISTIQUES	GRADES DE TEXTILE DE SÉRIE											
	TFC	2	3	4	5	6	7	8	9	10	11	12
GC4232HBR	2068	2196	2304	2428	2632	2820	3008	3172	3376	3568	3828	4196
Jumelable.	DIMENSIONS HORS TOUT			DIMENSIONS DE L'ASSISE			DIMENSIONS DU DOSSIER					
	L	P	H	L	P	H	L	H				
Capacité de charge, 500 lb/place assise. Manchons en bois : ajouter 49 \$.	PO 49.75 MM 1264	26 660	42.5 1080	44 1118	18 457	18 457	44 1118	24.5 622				
	RTA 00									1 par boîte		

Siège deux places à DH, aucun accoudoir central - droite
 TFC : 4 V. | 3.66 M
 Poids unitaire : 84 LB | 38.2 KG
 Poids - boîte : 96 LB | 43.54 KG
 Volume - boîte : 56.5 P³ | 1.59 M³

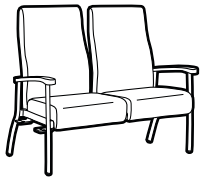

MODÈLE / CARACTÉRISTIQUES	GRADES DE TEXTILE DE SÉRIE											
	TFC	2	3	4	5	6	7	8	9	10	11	12
GC4232HBB	2096	2224	2332	2456	2660	2848	3036	3200	3404	3596	3856	4224
Jumelable.	DIMENSIONS HORS TOUT			DIMENSIONS DE L'ASSISE			DIMENSIONS DU DOSSIER					
	L	P	H	L	P	H	L	H				
Capacité de charge, 500 lb/place assise. Manchons en bois : ajouter 49 \$.	PO 49.75 MM 1264	26 660	42.5 1080	44 1118	18 457	18 457	44 1118	24.5 622				
	RTA 00									1 par boîte		

Siège deux places à DH, aucun accoudoir central - gauche et droite
 TFC : 4 V. | 3.66 M
 Poids unitaire : 86 LB | 39.1 KG
 Poids - boîte : 98 LB | 44.45 KG
 Volume - boîte : 56.5 P³ | 1.59 M³

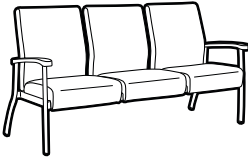
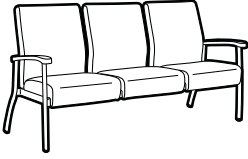
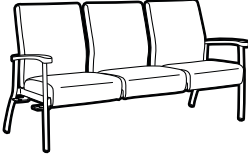
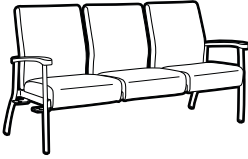
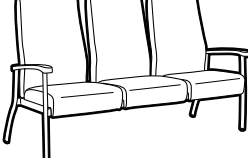
DESCRIPTION	MODÈLE / CARACTÉRISTIQUES	GRADES DE TEXTILE DE SÉRIE											
		TFC	2	3	4	5	6	7	8	9	10	11	12
 <p>Siège trois places à DB, aucun accoudoir central TFC : 5 V. 4.57 M Poids unitaire : 120 LB 54.5 KG Poids - boîte : 132 LB 59.87 KG Volume - boîte : 65.25 P³ 1.84 M³</p>	GC4233 Capacité de charge, 500 lb/place assise. Manchons en bois : ajouter 49 \$.	2753	2913	3048	3203	3458	3693	3928	4133	4388	4628	4953	5413
		DIMENSIONS HORS TOUT			DIMENSIONS DE L'ASSISE			DIMENSIONS DU DOSSIER					
		L	P	H	L	P	H	L	H				
		PO 72.75 MM 1848	26 660	37.5 953	70 1778	18 457	18 457	70 1778	19.5 495				
		RTA 00	1 par boîte										
 <p>Siège trois places à DB, aucun accoudoir central - gauche TFC : 5 V. 4.57 M Poids unitaire : 122 LB 55.5 KG Poids - boîte : 134 LB 60.78 KG Volume - boîte : 65.25 P³ 1.84 M³</p>	GC4233L Jumelable. Capacité de charge, 500 lb/place assise. Manchons en bois : ajouter 49 \$.	2785	2945	3080	3235	3490	3725	3960	4165	4420	4660	4985	5445
		DIMENSIONS HORS TOUT			DIMENSIONS DE L'ASSISE			DIMENSIONS DU DOSSIER					
		L	P	H	L	P	H	L	H				
		PO 72.75 MM 1848	26 660	37.5 953	70 1778	18 457	18 457	70 1778	19.5 495				
		RTA 00	1 par boîte										
 <p>Siège trois places à DB, aucun accoudoir central - droite TFC : 5 V. 4.57 M Poids unitaire : 122 LB 55.5 KG Poids - boîte : 134 LB 60.78 KG Volume - boîte : 65.25 P³ 1.84 M³</p>	GC4233R Jumelable. Capacité de charge, 500 lb/place assise. Manchons en bois : ajouter 49 \$.	2785	2945	3080	3235	3490	3725	3960	4165	4420	4660	4985	5445
		DIMENSIONS HORS TOUT			DIMENSIONS DE L'ASSISE			DIMENSIONS DU DOSSIER					
		L	P	H	L	P	H	L	H				
		PO 72.75 MM 1848	26 660	37.5 953	70 1778	18 457	18 457	70 1778	19.5 495				
		RTA 00	1 par boîte										
 <p>Siège trois places à DB, aucun accoudoir central - gauche et droite TFC : 5 V. 4.57 M Poids unitaire : 122 LB 55.5 KG Poids - boîte : 134 LB 60.78 KG Volume - boîte : 65.25 P³ 1.84 M³</p>	GC4233B Jumelable. Capacité de charge, 500 lb/place assise. Manchons en bois : ajouter 49 \$.	2816	2976	3111	3266	3521	3756	3991	4196	4451	4691	5016	5476
		DIMENSIONS HORS TOUT			DIMENSIONS DE L'ASSISE			DIMENSIONS DU DOSSIER					
		L	P	H	L	P	H	L	H				
		PO 72.75 MM 1848	26 660	37.5 953	70 1778	18 457	18 457	70 1778	19.5 495				
		RTA 00	1 par boîte										
 <p>Siège trois places à DH, aucun accoudoir central TFC : 5 V. 5.26 M Poids unitaire : 126 LB 57.3 KG Poids - boîte : 138 LB 62.6 KG Volume - boîte : 80.75 P³ 2.28 M³</p>	GC4233HB Capacité de charge, 500 lb/place assise. Manchons en bois : ajouter 49 \$.	2888	3072	3227	3406	3699	3969	4239	4475	4768	5044	5418	5947
		DIMENSIONS HORS TOUT			DIMENSIONS DE L'ASSISE			DIMENSIONS DU DOSSIER					
		L	P	H	L	P	H	L	H				
		PO 72.75 MM 1848	26 660	42.5 1080	70 1778	18 457	18 457	70 1778	24.5 622				
		RTA 00	1 par boîte										

DESCRIPTION MODÈLE / CARACTÉRISTIQUES GRADES DE TEXTILE DE SÉRIE

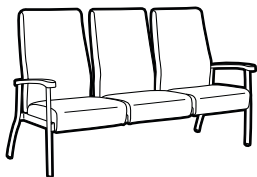

Siège trois places à DH, aucun accoudoir central - gauche

TFC : 5.75 V. | 5.26 M
 Poids unitaire : 128 LB | 58.2 KG
 Poids - boîte : 140 LB | 63.5 KG
 Volume - boîte : 80.75 P³ | 2.28 M³

MODÈLE / CARACTÉRISTIQUES	GRADES DE TEXTILE DE SÉRIE											
	TFC	2	3	4	5	6	7	8	9	10	11	12
GC4233HBL	2920	3104	3259	3438	3731	4001	4271	4507	4800	5076	5450	5979
Jumelable.	DIMENSIONS HORS TOUT			DIMENSIONS DE L'ASSISE			DIMENSIONS DU DOSSIER					
	L	P	H	L	P	H	L	H				
Capacité de charge, 500 lb/place assise.	PO 72.75 MM 1848	26 660	42.5 1080	70 1778	18 457	18 457	70 1778	24.5 622				
Manchons en bois : ajouter 49 \$.	RTA 00		1 par boîte									

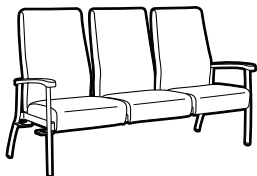

Siège trois places à DH, aucun accoudoir central - droite

TFC : 5.75 V. | 5.26 M
 Poids unitaire : 128 LB | 58.2 KG
 Poids - boîte : 140 LB | 63.5 KG
 Volume - boîte : 80.75 P³ | 2.28 M³

MODÈLE / CARACTÉRISTIQUES	GRADES DE TEXTILE DE SÉRIE											
	TFC	2	3	4	5	6	7	8	9	10	11	12
GC4233HBR	2920	3104	3259	3438	3731	4001	4271	4507	4800	5076	5450	5979
Jumelable.	DIMENSIONS HORS TOUT			DIMENSIONS DE L'ASSISE			DIMENSIONS DU DOSSIER					
	L	P	H	L	P	H	L	H				
Capacité de charge, 500 lb/place assise.	PO 72.75 MM 1848	26 660	42.5 1080	70 1778	18 457	18 457	70 1778	24.5 622				
Manchons en bois : ajouter 49 \$.	RTA 00		1 par boîte									

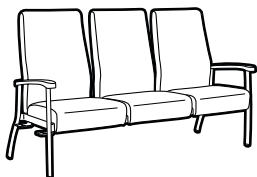

Siège trois places à DH, aucun accoudoir central - gauche et droite

TFC : 5.75 V. | 5.26 M
 Poids unitaire : 128 LB | 58.2 KG
 Poids - boîte : 140 LB | 63.5 KG
 Volume - boîte : 80.75 P³ | 2.28 M³

MODÈLE / CARACTÉRISTIQUES	GRADES DE TEXTILE DE SÉRIE											
	TFC	2	3	4	5	6	7	8	9	10	11	12
GC4233HBB	2951	3135	3290	3469	3762	4032	4302	4538	4831	5107	5481	6010
Jumelable.	DIMENSIONS HORS TOUT			DIMENSIONS DE L'ASSISE			DIMENSIONS DU DOSSIER					
	L	P	H	L	P	H	L	H				
Capacité de charge, 500 lb/place assise.	PO 72.75 MM 1848	26 660	42.5 1080	70 1778	18 457	18 457	70 1778	24.5 622				
Manchons en bois : ajouter 49 \$.	RTA 00		1 par boîte									

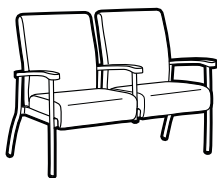

Siège deux places à DB, accoudoir central mi-hauteur

TFC : 3.5 V. | 3.2 M
 Poids unitaire : 89 LB | 40.5 KG
 Poids - boîte : 100 LB | 45.36 KG
 Volume - boîte : 43 P³ | 1.21 M³

MODÈLE / CARACTÉRISTIQUES	GRADES DE TEXTILE DE SÉRIE											
	TFC	2	3	4	5	6	7	8	9	10	11	12
GC4234	2121	2233	2328	2436	2615	2779	2944	3087	3266	3434	3661	3983
Jumelable.	DIMENSIONS HORS TOUT			DIMENSIONS DE L'ASSISE			DIMENSIONS DU DOSSIER					
	L	P	H	L	P	H	L	H				
Capacité de charge, 500 lb/place assise.	PO 50.75 MM 1289	26 660	37.5 953	22 559	18 457	18 457	21.5 546	19.5 495				
Manchons en bois : ajouter 74 \$.	RTA 00		1 par boîte									

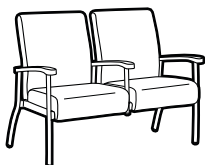

Siège deux places à DB, accoudoir central mi-hauteur - gauche

TFC : 3.5 V. | 3.2 M
 Poids unitaire : 89 LB | 40.5 KG
 Poids - boîte : 101 LB | 45.81 KG
 Volume - boîte : 43 P³ | 1.21 M³

MODÈLE / CARACTÉRISTIQUES	GRADES DE TEXTILE DE SÉRIE											
	TFC	2	3	4	5	6	7	8	9	10	11	12
GC4234L	2151	2263	2358	2466	2645	2809	2974	3117	3296	3464	3691	4013
Jumelable.	DIMENSIONS HORS TOUT			DIMENSIONS DE L'ASSISE			DIMENSIONS DU DOSSIER					
	L	P	H	L	P	H	L	H				
Capacité de charge, 500 lb/place assise.	PO 50.75 MM 1289	26 660	37.5 953	22 559	18 457	18 457	21.5 546	19.5 495				
Manchons en bois : ajouter 74 \$.	RTA 00		1 par boîte									

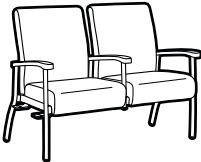
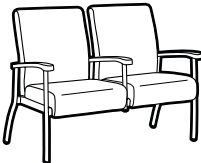
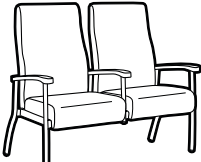
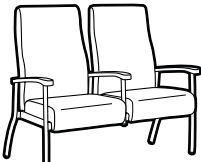
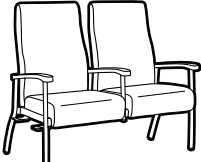
DESCRIPTION	MODÈLE / CARACTÉRISTIQUES	GRADES DE TEXTILE DE SÉRIE											
 <p>Siège deux places à DB, accoudoir central mi-hauteur - droite TFC : 3.5 V. 3.2 M Poids unitaire : 89 LB 40.5 KG Poids - boîte : 101 LB 45.81 KG Volume - boîte : 43 P³ 1.21 M³</p>	GC4234R	TFC	2	3	4	5	6	7	8	9	10	11	12
	Jumelable.	2151	2263	2358	2466	2645	2809	2974	3117	3296	3464	3691	4013
	Capacité de charge, 500 lb/place assise.	PO 50.75 MM 1289	26 660	37.5 953	22 559	18 457	18 457	21.5 546	19.5 495				
Manchons en bois : ajouter 74 \$.	RTA 00	1 par boîte											
 <p>Siège deux places à DB, accoudoir central mi-hauteur - gauche et droite TFC : 3.5 V. 3.2 M Poids unitaire : 90 LB 40.9 KG Poids - boîte : 102 LB 46.27 KG Volume - boîte : 43 P³ 1.21 M³</p>	GC4234B	TFC	2	3	4	5	6	7	8	9	10	11	12
	Jumelable.	2182	2294	2389	2497	2676	2840	3005	3148	3327	3495	3722	4044
	Capacité de charge, 500 lb/place assise.	PO 50.75 MM 1289	26 660	37.5 953	22 559	18 457	18 457	21 533	19.5 495				
Manchons en bois : ajouter 74 \$.	RTA 00	1 par boîte											
 <p>Siège deux places à DH, accoudoir central mi-hauteur TFC : 4 V. 3.66 M Poids unitaire : 92 LB 41.8 KG Poids - boîte : 104 LB 47.17 KG Volume - boîte : 56.5 P³ 1.59 M³</p>	GC4234HB	TFC	2	3	4	5	6	7	8	9	10	11	12
	Jumelable.	2214	2342	2450	2574	2778	2966	3154	3318	3522	3714	3974	4342
	Capacité de charge, 500 lb/place assise.	PO 50.75 MM 1289	26 660	42.5 1080	22 559	18 457	18 457	21.5 546	24.5 622				
Manchons en bois : ajouter 74 \$.	RTA 00	1 par boîte											
 <p>Siège deux places à DH, accoudoir central mi-hauteur - gauche TFC : 4 V. 3.66 M Poids unitaire : 93 LB 42.3 KG Poids - boîte : 104 LB 47.17 KG Volume - boîte : 56.5 P³ 1.59 M³</p>	GC4234HBL	TFC	2	3	4	5	6	7	8	9	10	11	12
	Jumelable.	2244	2372	2480	2604	2808	2996	3184	3348	3552	3744	4004	4372
	Capacité de charge, 500 lb/place assise.	PO 50.75 MM 1289	26 660	42.5 1080	22 559	18 457	18 457	21.5 546	24.5 622				
Manchons en bois : ajouter 74 \$.	RTA 00	1 par boîte											
 <p>Siège deux places à DH, accoudoir central mi-hauteur - droite TFC : 4 V. 3.66 M Poids unitaire : 93 LB 42.3 KG Poids - boîte : 104 LB 47.17 KG Volume - boîte : 56.5 P³ 1.59 M³</p>	GC4234HBR	TFC	2	3	4	5	6	7	8	9	10	11	12
	Jumelable.	2244	2372	2480	2604	2808	2996	3184	3348	3552	3744	4004	4372
	Capacité de charge, 500 lb/place assise.	PO 50.75 MM 1289	26 660	42.5 1080	22 559	18 457	18 457	21.5 546	24.5 622				
Manchons en bois : ajouter 74 \$.	RTA 00	1 par boîte											

DESCRIPTION MODÈLE / CARACTÉRISTIQUES GRADES DE TEXTILE DE SÉRIE

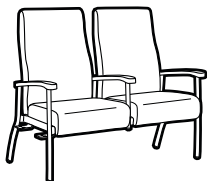

Siège deux places à DH, accoudoir central mi-hauteur - gauche et droite
 TFC : 1.25 V. | 3.66 M
 Poids unitaire : 96 LB | 43.6 KG
 Poids - boîte : 108 LB | 48.99 KG
 Volume - boîte : 56.5 P³ | 1.59 M³

MODÈLE / CARACTÉRISTIQUES	TFC	2	3	4	5	6	7	8	9	10	11	12
GC4234HBB	2273	2401	2509	2633	2837	3025	3213	3377	3581	3773	4033	4401

Jumelable.

DIMENSIONS HORS TOUT			DIMENSIONS DE L'ASSISE			DIMENSIONS DU DOSSIER		
L	P	H	L	P	H	L	H	

Capacité de charge, 500 lb/place assise.

PO 50.75	26	42.5	22	18	18	21	24.5	
MM 1289	660	1080	559	457	457	533	622	

Manchons en bois : ajouter 74 \$.

RTA 00 1 par boîte

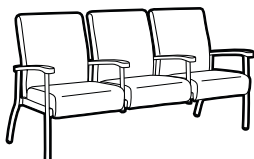

Siège trois places à DB, accoudoirs centraux mi-hauteur
 TFC : 5 V. | 4.57 M
 Poids unitaire : 130 LB | 59.1 KG
 Poids - boîte : 142 LB | 64.41 KG
 Volume - boîte : 65.25 P³ | 1.84 M³

Capacité de charge, 500 lb/place assise.

PO 74.5	26	37.5	22	18	18	21.5	19.5	
MM 1892	660	953	559	457	457	546	495	

Manchons en bois : ajouter 99 \$.

RTA 00 1 par boîte

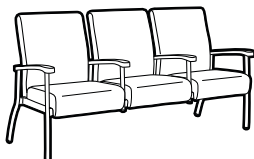

Siège trois places à DB, accoudoirs centraux mi-hauteur - gauche
 TFC : 5 V. | 4.57 M
 Poids unitaire : 131 LB | 59.5 KG
 Poids - boîte : 143 LB | 64.86 KG
 Volume - boîte : 65.25 P³ | 1.84 M³

Capacité de charge, 500 lb/place assise.

PO 74.5	26	37.5	22	18	18	21.5	19.5	
MM 1892	660	953	559	457	457	546	495	

Manchons en bois : ajouter 99 \$.

RTA 00 1 par boîte

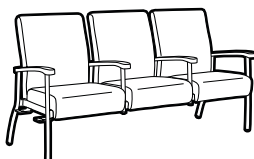

Siège trois places à DB, accoudoirs centraux mi-hauteur - droite
 TFC : 5 V. | 4.57 M
 Poids unitaire : 131 LB | 59.5 KG
 Poids - boîte : 143 LB | 64.86 KG
 Volume - boîte : 65.25 P³ | 1.84 M³

Capacité de charge, 500 lb/place assise.

PO 74.5	26	37.5	22	18	18	21.5	19.5	
MM 1892	660	953	559	457	457	546	495	

Manchons en bois : ajouter 99 \$.

RTA 00 1 par boîte

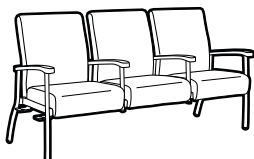

Siège trois places à DB, accoudoirs centraux mi-hauteur - gauche et droite
 TFC : 5 V. | 4.57 M
 Poids unitaire : 132 LB | 60 KG
 Poids - boîte : 144 LB | 65.32 KG
 Volume - boîte : 65.25 P³ | 1.84 M³

Capacité de charge, 500 lb/place assise.

PO 74.5	26	37.5	22	18	18	21.5	19.5	
MM 1892	660	953	559	457	457	546	495	

Manchons en bois : ajouter 99 \$.

RTA 00 1 par boîte

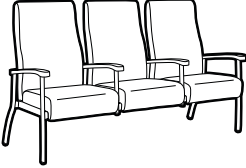
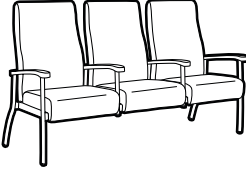
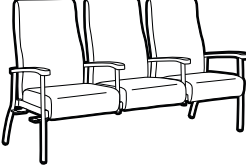
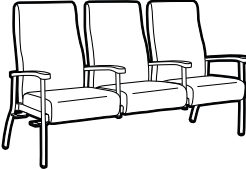
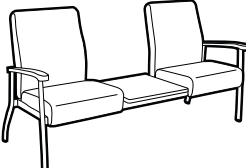
DESCRIPTION	MODÈLE / CARACTÉRISTIQUES	GRADES DE TEXTILE DE SÉRIE												
		TFC	2	3	4	5	6	7	8	9	10	11	12	
 <p>Siège trois places à DH, accoudoirs centraux mi-hauteur TFC : 5.75 V. 5.26 M Poids unitaire : 136 LB 61.8 KG Poids - boîte : 148 LB 67.13 KG Volume - boîte : 80.75 P³ 2.28 M³</p>	GC4235HB Capacité de charge, 500 lb/place assise. Manchons en bois : ajouter 99 \$. RTA 00	3241	3425	3580	3759	4052	4322	4592	4828	5121	5397	5771	6300	
		DIMENSIONS HORS TOUT			DIMENSIONS DE L'ASSISE			DIMENSIONS DU DOSSIER						
		L	P	H	L	P	H	L	H					
		PO 74.5 MM 1892	26 660	42.5 1080	22 559	18 457	18 457	21.5 546	24.5 622					
 <p>Siège trois places à DH, accoudoirs centraux mi-hauteur - gauche TFC : 5.75 V. 5.26 M Poids unitaire : 137 LB 62.3 KG Poids - boîte : 149 LB 67.59 KG Volume - boîte : 80.75 P³ 2.28 M³</p>	GC4235HBL Jumelable. Capacité de charge, 500 lb/place assise. Manchons en bois : ajouter 99 \$. RTA 00	3272	3456	3611	3790	4083	4353	4623	4859	5152	5428	5802	6331	
		DIMENSIONS HORS TOUT			DIMENSIONS DE L'ASSISE			DIMENSIONS DU DOSSIER						
		L	P	H	L	P	H	L	H					
		PO 74.5 MM 1892	26 660	42.5 1080	22 559	18 457	18 457	21.5 546	24.5 622					
 <p>Siège trois places à DH, accoudoirs centraux mi-hauteur - droite TFC : 5.75 V. 5.26 M Poids unitaire : 137 LB 62.3 KG Poids - boîte : 159 LB 72.12 KG Volume - boîte : 80.75 P³ 2.28 M³</p>	GC4235HBR Jumelable. Capacité de charge, 500 lb/place assise. Manchons en bois : ajouter 99 \$. RTA 00	3272	3456	3611	3790	4083	4353	4623	4859	5152	5428	5802	6331	
		DIMENSIONS HORS TOUT			DIMENSIONS DE L'ASSISE			DIMENSIONS DU DOSSIER						
		L	P	H	L	P	H	L	H					
		PO 74.5 MM 1892	26 660	42.5 1080	22 559	18 457	18 457	21.5 546	24.5 622					
 <p>Siège trois places à DH, accoudoirs centraux mi-hauteur - gauche et droite TFC : 5.75 V. 5.26 M Poids unitaire : 138 LB 62.7 KG Poids - boîte : 160 LB 72.57 KG Volume - boîte : 80.75 P³ 2.28 M³</p>	GC4235HBB Jumelable. Capacité de charge, 500 lb/place assise. Manchons en bois : ajouter 99 \$. RTA 00	3303	3487	3642	3821	4114	4384	4654	4890	5183	5459	5833	6362	
		DIMENSIONS HORS TOUT			DIMENSIONS DE L'ASSISE			DIMENSIONS DU DOSSIER						
		L	P	H	L	P	H	L	H					
		PO 74.5 MM 1892	26 660	42.5 1080	22 559	18 457	18 457	21.5 546	24.5 622					
 <p>Siège deux places à DB, table centrale TFC : 3.5 V. 3.2 M Poids unitaire : 94 LB 42.7 KG Poids - boîte : 106 LB 48.08 KG Volume - boîte : 65.25 P³ 1.84 M³</p>	GC4236 Capacité de charge, 500 lb/place assise. Manchons en bois : ajouter 49 \$. Dessus de table offert en stratifié HP uniquement. RTA 00	2527	2639	2734	2842	3021	3185	3350	3493	3672	3840	4067	4389	
		DIMENSIONS HORS TOUT			DIMENSIONS DE L'ASSISE			DIMENSIONS DU DOSSIER						
		L	P	H	L	P	H	L	H					
		PO 72.75 MM 1848	26 660	37.5 953	44 1118	18 457	18 457	44 1118	19.5 495					

DESCRIPTION MODÈLE / CARACTÉRISTIQUES GRADES DE TEXTILE DE SÉRIE

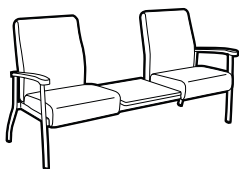

Siège deux places à DB, table centrale - gauche

TFC : 3.5 V. | 3.2 M
 Poids unitaire : 95 LB | 43.2 KG
 Poids - boîte : 107 LB | 48.53 KG
 Volume - boîte : 65.25 P³ | 1.84 M³

GC4236L	TFC	2	3	4	5	6	7	8	9	10	11	12
	2556	2668	2763	2871	3050	3214	3379	3522	3701	3869	4096	4418

Jumelable.

Capacité de charge, 500 lb/place assise.

DIMENSIONS HORS TOUT	DIMENSIONS DE L'ASSISE			DIMENSIONS DU DOSSIER			
	L	P	H	L	H		
PO 72.75 MM 1848	26 660	37.5 953	44 1118	18 457	18 457	44 1118	19.5 495

Manchons en bois : ajouter 49 \$.

Dessus de table offert en stratifié HP uniquement.

RTA 00 1 par boîte

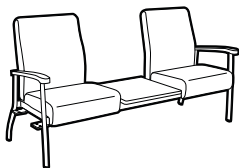

Siège deux places à DB, table centrale - droite

TFC : 3.5 V. | 3.2 M
 Poids unitaire : 95 LB | 43.2 KG
 Poids - boîte : 107 LB | 48.53 KG
 Volume - boîte : 65.25 P³ | 1.84 M³

GC4236R	TFC	2	3	4	5	6	7	8	9	10	11	12
	2556	2668	2763	2871	3050	3214	3379	3522	3701	3869	4096	4418

Jumelable.

Capacité de charge, 500 lb/place assise.

DIMENSIONS HORS TOUT	DIMENSIONS DE L'ASSISE			DIMENSIONS DU DOSSIER			
	L	P	H	L	H		
PO 72.75 MM 1848	26 660	37.5 953	44 1118	18 457	18 457	44 1118	19.5 495

Manchons en bois : ajouter 49 \$.

Dessus de table offert en stratifié HP uniquement.

RTA 00 1 par boîte

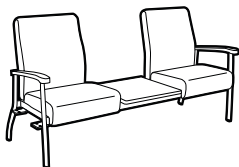

Siège deux places à DB, table centrale - gauche et droite

TFC : 3.5 V. | 3.2 M
 Poids unitaire : 96 LB | 43.6 KG
 Poids - boîte : 108 LB | 48.99 KG
 Volume - boîte : 65.25 P³ | 1.84 M³

GC4236B	TFC	2	3	4	5	6	7	8	9	10	11	12
	2589	2701	2796	2904	3083	3247	3412	3555	3734	3902	4129	4451

Jumelable.

Capacité de charge, 500 lb/place assise.

DIMENSIONS HORS TOUT	DIMENSIONS DE L'ASSISE			DIMENSIONS DU DOSSIER			
	L	P	H	L	H		
PO 72.75 MM 1848	26 660	37.5 953	44 1118	18 457	18 457	44 1118	19.5 495

Manchons en bois : ajouter 49 \$.

Dessus de table offert en stratifié HP uniquement.

RTA 00 1 par boîte

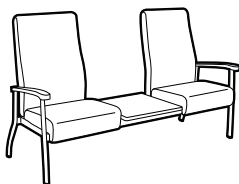

Siège deux places à DH, table centrale

TFC : 4 V. | 3.66 M
 Poids unitaire : 98 LB | 44.5 KG
 Poids - boîte : 110 LB | 49.9 KG
 Volume - boîte : 80.75 P³ | 2.28 M³

GC4236HB	TFC	2	3	4	5	6	7	8	9	10	11	12
	2617	2745	2853	2977	3181	3369	3557	3721	3925	4117	4377	4745

Capacité de charge, 500 lb/place assise.

DIMENSIONS HORS TOUT	DIMENSIONS DE L'ASSISE			DIMENSIONS DU DOSSIER			
	L	P	H	L	H		
PO 72.75 MM 1848	26 660	42.5 1080	44 1118	18 457	18 457	44 1118	24.5 622

Manchons en bois : ajouter 49 \$.

Dessus de table offert en stratifié HP uniquement.

RTA 00 1 par boîte

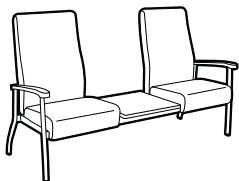

Siège deux places à DH, table centrale - gauche

TFC : 4 V. | 3.66 M
 Poids unitaire : 99 LB | 45 KG
 Poids - boîte : 111 LB | 50.35 KG
 Volume - boîte : 80.75 P³ | 2.28 M³

GC4236HBL	TFC	2	3	4	5	6	7	8	9	10	11	12
	2647	2775	2883	3007	3211	3399	3587	3751	3955	4147	4407	4775

Jumelable.

Capacité de charge, 500 lb/place assise.





DIMENSIONS HORS TOUT	DIMENSIONS DE L'ASSISE			DIMENSIONS DU DOSSIER			
	L	P	H	L	H		
PO 72.75 MM 1848	26 660	42.5 1080	44 1118	18 457	18 457	44 1118	24.5 622



Manchons en bois : ajouter 49 \$.



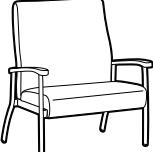

Dessus de table offert en stratifié HP uniquement.

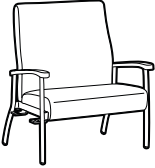
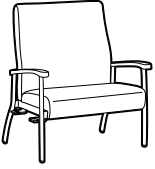
RTA 00 1 par boîte

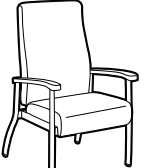
DESCRIPTION	MODÈLE / CARACTÉRISTIQUES	GRADES DE TEXTILE DE SÉRIE											
		TFC	2	3	4	5	6	7	8	9	10	11	12
 <p>Siège deux places à DH, table centrale - droite TFC : 4 V. 3.66 M Poids unitaire : 99 LB 45 KG Poids - boîte : 111 LB 50.35 KG Volume - boîte : 80.75 P³ 2.28 M³</p>	GC4236HBR	2647	2775	2883	3007	3211	3399	805	3751	3955	4147	4407	4775
	Jumelable.	DIMENSIONS HORS TOUT			DIMENSIONS DE L'ASSISE			DIMENSIONS DU DOSSIER					
	Capacité de charge, 500 lb/place assise.	L	P	H	L	P	H	L	H				
	Manchons en bois : ajouter 49 \$.	PO 72.75 MM 1848	26 660	42.5 1080	44 1118	18 457	18 457	44 1118	24.5 622				
Dessus de table offert en stratifié HP uniquement.	RTA 00	1 par boîte											
 <p>Siège deux places à DH, table centrale - gauche et droite TFC : 4 V. 3.66 M Poids unitaire : 102 LB 46.4 KG Poids - boîte : 114 LB 51.71 KG Volume - boîte : 80.75 P³ 2.28 M³</p>	GC4236HBB	2679	2807	2915	3039	3243	3431	3619	3783	3987	4179	4439	4807
	Jumelable.	DIMENSIONS HORS TOUT			DIMENSIONS DE L'ASSISE			DIMENSIONS DU DOSSIER					
	Capacité de charge, 500 lb/place assise.	L	P	H	L	P	H	L	H				
	Manchons en bois : ajouter 49 \$.	PO 72.75 MM 1848	26 660	42.5 1080	44 1118	18 457	18 457	44 1118	24.5 622				
Dessus de table offert en stratifié HP uniquement.	RTA 00	1 par boîte											
 <p>Fauteuil à DB, roulettes arrière TFC : 1.75 V. 1.6 M Poids unitaire : 41 LB 18.6 KG Poids - boîte : 49 LB 22.23 KG Volume - boîte : 20.25 P³ 0.57 M³</p>	GC4240	1237	1293	1340	1395	1484	1566	1648	1720	1809	1893	2007	2168
	Capacité de charge, 500 lb.	DIMENSIONS HORS TOUT			DIMENSIONS DE L'ASSISE			DIMENSIONS DU DOSSIER					
	Manchons en bois : ajouter 49 \$.	PO 26.75 MM 679	27.5 699	37.5 953	22 559	18 457	18 457	21.5 546	19.5 495				
		RTA 00	1 par boîte										
 <p>Fauteuil à DH, roulettes arrière TFC : 2 V. 1.83 M Poids unitaire : 46 LB 20.9 KG Poids - boîte : 54 LB 24.49 KG Volume - boîte : 22.25 P³ 0.63 M³</p>	GC4240HB	1282	1346	1400	1462	1564	1658	1752	1834	1936	2032	2162	2346
	Capacité de charge, 500 lb.	DIMENSIONS HORS TOUT			DIMENSIONS DE L'ASSISE			DIMENSIONS DU DOSSIER					
	Manchons en bois : ajouter 49 \$.	PO 26.75 MM 679	27.5 699	42.5 1080	22 559	18 457	18 457	21.5 546	24.5 622				
		RTA 00	1 par boîte										
 <p>Fauteuil bariatrique à DB TFC : 3 V. 2.74 M Poids unitaire : 56 LB 25.5 KG Poids - boîte : 70 LB 31.75 KG Volume - boîte : 30.5 P³ 0.86 M³</p>	GC4241	1524	1620	1701	1794	1947	2088	2229	2352	2505	2649	2844	3120
	Capacité de charge, 750 lb.	DIMENSIONS HORS TOUT			DIMENSIONS DE L'ASSISE			DIMENSIONS DU DOSSIER					
	Manchons en bois : ajouter 49 \$.	PO 37.5 MM 953	28 711	37.5 953	32.5 826	18 457	18 457	32.5 826	19.5 495				
	Aucun modèle sans accoudoirs n'est offert.	RTA 00	1 par boîte										

DESCRIPTION	MODÈLE / CARACTÉRISTIQUES	GRADES DE TEXTILE DE SÉRIE											
		TFC	2	3	4	5	6	7	8	9	10	11	12
 <p>Fauteuil bariatrique à DB - gauche TFC : 3 V. 2.74 M Poids unitaire : 57 LB 25.9 KG Poids - boîte : 71 LB 32.21 KG Volume - boîte : 30.5 PP³ 0.86 M³</p>	GC4241L	1555	1651	1732	1825	1978	2119	2260	2383	2536	2680	2875	3151
	Jumelable.												
	Capacité de charge, 750 lb.	DIMENSIONS HORS TOUT			DIMENSIONS DE L'ASSISE			DIMENSIONS DU DOSSIER					
			L	P	H	L	P	H	L	H			
	Manchons en bois : ajouter 49 \$.	PO 37.5 MM 953	28 711	37.5 953	32.5 826	18 457	18 457	32.5 826	19.5 495				
Aucun modèle sans accoudoirs n'est offert.	RTA 00	1 par boîte											
 <p>Fauteuil bariatrique à DB - droite TFC : 3 V. 2.74 M Poids unitaire : 57 LB 25.9 KG Poids - boîte : 71 LB 32.21 KG Volume - boîte : 30.5 PP³ 0.86 M³</p>	GC4241R	1555	1651	1732	1825	1978	2119	2260	2383	2536	2680	2875	3151
	Jumelable.												
	Capacité de charge, 750 lb.	DIMENSIONS HORS TOUT			DIMENSIONS DE L'ASSISE			DIMENSIONS DU DOSSIER					
			L	P	H	L	P	H	L	H			
	Manchons en bois : ajouter 49 \$.	PO 37.5 MM 953	28 711	37.5 953	32.5 826	18 457	18 457	32.5 826	19.5 495				
Aucun modèle sans accoudoirs n'est offert.	RTA 00	1 par boîte											
 <p>Fauteuil bariatrique à DB - gauche et droite TFC : 3 V. 2.74 M Poids unitaire : 57 LB 25.9 KG Poids - boîte : 71 LB 32.21 KG Volume - boîte : 30.5 PP³ 0.86 M³</p>	GC4241B	1588	1684	1765	1858	2011	2152	2293	2416	2569	2713	2908	3184
	Jumelable.												
	Capacité de charge, 750 lb.	DIMENSIONS HORS TOUT			DIMENSIONS DE L'ASSISE			DIMENSIONS DU DOSSIER					
			L	P	H	L	P	H	L	H			
	Manchons en bois : ajouter 49 \$.	PO 37.5 MM 953	28 711	37.5 953	32.5 826	18 457	18 457	32.5 826	19.5 495				
Aucun modèle sans accoudoirs n'est offert.	RTA 00	1 par boîte											
 <p>Fauteuil bariatrique à DH TFC : 3.25 V. 2.97 M Poids unitaire : 59 LB 26.8 KG Poids - boîte : 73 LB 33.11 KG Volume - boîte : 30.5 PP³ 0.86 M³</p>	GC4241HB	1600	1704	1792	1893	2058	2211	2364	2497	2663	2819	3030	3329
	Capacité de charge, 750 lb.	DIMENSIONS HORS TOUT			DIMENSIONS DE L'ASSISE			DIMENSIONS DU DOSSIER					
			L	P	H	L	P	H	L	H			
	Manchons en bois : ajouter 49 \$.	PO 37.5 MM 953	28 711	43 1092	32.5 826	18 457	18 457	32.5 826	24.5 622				
	Aucun modèle sans accoudoirs n'est offert.	RTA 00	1 par boîte										
 <p>Fauteuil bariatrique à DH - gauche TFC : 3.25 V. 2.97 M Poids unitaire : 60 LB 27.3 KG Poids - boîte : 73 LB 33.11 KG Volume - boîte : 15.5 PP³ 0.86 M³</p>	GC4241HBL	1632	1736	1824	1925	2090	2243	2396	2529	2695	2851	3062	3361
	Capacité de charge, 750 lb.	DIMENSIONS HORS TOUT			DIMENSIONS DE L'ASSISE			DIMENSIONS DU DOSSIER					
			L	P	H	L	P	H	L	H			
	Manchons en bois : ajouter 49 \$.	PO 37.5 MM 953	28 711	43 1092	32.5 826	18 457	18 457	32.5 826	24.5 622				
	Aucun modèle sans accoudoirs n'est offert.	RTA 00	1 par boîte										

DESCRIPTION	MODÈLE / CARACTÉRISTIQUES	GRADES DE TEXTILE DE SÉRIE											
		TFC	2	3	4	5	6	7	8	9	10	11	12
 <p>Fauteuil bariatrique à DH - droite TFC : 3.25 V. 2.97 M Poids unitaire : 60 LB 27.3 KG Poids - boîte : 74 LB 33.57 KG Volume - boîte : 30.5 PP³ 0.86 M³</p>	GC4241HBR	1632	1736	1824	1925	2090	2243	2396	2529	2695	2851	3062	3361
	Jumelable.												
	Capacité de charge, 750 lb.	DIMENSIONS HORS TOUT			DIMENSIONS DE L'ASSISE			DIMENSIONS DU DOSSIER					
			L	P	H	L	P	H	L	H			
Manchons en bois : ajouter 49 \$.	PO 37.5 MM 953	28 711	43 1092	32.5 826	18 457	18 457	32.5 826	24.5 622					
Aucun modèle sans accoudoirs n'est offert.	RTA 00	1 par boîte											
 <p>Fauteuil bariatrique à DH - gauche et droite TFC : 3.25 V. 2.97 M Poids unitaire : 60 LB 27.3 KG Poids - boîte : 74 LB 33.57 KG Volume - boîte : 30.5 PP³ 0.86 M³</p>	GC4241HBB	1664	1768	1856	1957	2122	2275	2428	2561	2727	2883	3094	3393
	Jumelable.												
	Capacité de charge, 750 lb.	DIMENSIONS HORS TOUT			DIMENSIONS DE L'ASSISE			DIMENSIONS DU DOSSIER					
			L	P	H	L	P	H	L	H			
Manchons en bois : ajouter 49 \$.	PO 37.5 MM 953	28 711	43 1092	32.5 826	18 457	18 457	32.5 826	24.5 622					
Aucun modèle sans accoudoirs n'est offert.	RTA 00	1 par boîte											
 <p>Conçu pour immobiliser le bassin et les articulations de la hanche après une chirurgie.</p> <p>Fauteuil bariatrique post-chirurgical à DB TFC : 3 V. 2.74 M Poids unitaire : 64 LB 29.1 KG Poids - boîte : 76 LB 34.47 KG Volume - boîte : 33.5 PP³ 0.94 M³</p>	GC4241-24	1672	1768	1849	1942	2095	2236	2377	2500	2653	2797	2992	3268
	Assise, 24 po H												
	Capacité de charge, 750 lb.	DIMENSIONS HORS TOUT			DIMENSIONS DE L'ASSISE			DIMENSIONS DU DOSSIER					
			L	P	H	L	P	H	L	H			
Manchons en bois : ajouter 49 \$.	PO 37.5 MM 953	28.75 730	43.5 1105	32.5 826	18 457	24 610	32.5 826	19.5 495					
Aucun modèle sans accoudoirs n'est offert.	RTA 00	1 par boîte											
 <p>Fauteuil à DB flexible TFC : 1.75 V. 1.6 M Poids unitaire : 41 LB 18.6 KG Poids - boîte : 53 LB 24.04 KG Volume - boîte : 20.25 PP³ 0.57 M³</p>	GC4242	1482	1538	1585	1640	1729	1811	1893	1965	2054	2138	2252	2413
	Capacité de charge, 500 lb.	DIMENSIONS HORS TOUT			DIMENSIONS DE L'ASSISE			DIMENSIONS DU DOSSIER					
			L	P	H	L	P	H	L	H			
	Manchons en bois : ajouter 49 \$.	PO 26.5 MM 673	28 711	37.5 953	22 559	18 457	18 457	21.5 546	19.5 495				
	RTA 00	1 par boîte											
 <p>Fauteuil à DH flexible TFC : 2 V. 1.83 M Poids unitaire : 48 LB 21.8 KG Poids - boîte : 61 LB 27.67 KG Volume - boîte : 22.25 PP³ 0.63 M³</p>	GC4242HB	1527	1591	1645	1707	1809	1903	1997	2079	2181	2277	2407	2591
	Capacité de charge, 500 lb.	DIMENSIONS HORS TOUT			DIMENSIONS DE L'ASSISE			DIMENSIONS DU DOSSIER					
			L	P	H	L	P	H	L	H			
	Manchons en bois : ajouter 49 \$.	PO 26.5 MM 673	28 711	43 1092	22 559	18 457	18 457	21.5 546	24.5 622				
	RTA 00	1 par boîte											

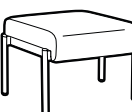
DESCRIPTION	MODÈLE / CARACTÉRISTIQUES	GRADES DE TEXTILE DE SÉRIE											
		TFC	2	3	4	5	6	7	8	9	10	11	12
 <p>Fauteuil à DB flexible, roulettes arrière TFC : 1.75 V. 1.6 M Poids unitaire : 41 LB 18.6 KG Poids - boîte : 49 LB 22.23 KG Volume - boîte : 20.25 P³ 0.57 M³</p>	GC4243 Capacité de charge, 500 lb. Manchons en bois : ajouter 49 \$.	1571	1627	1674	1729	1818	1900	1982	2054	2143	2227	2341	2502
		DIMENSIONS HORS TOUT			DIMENSIONS DE L'ASSISE			DIMENSIONS DU DOSSIER					
		L	P	H	L	P	H	L	H				
		PO 26.75 MM 679	27.5 699	37.5 953	22 559	18 457	18 457	21.5 546	19.5 495				
 <p>Fauteuil à DH flexible, roulettes arrière TFC : 2 V. 1.83 M Poids unitaire : 43 LB 19.5 KG Poids - boîte : 51 LB 23.13 KG Volume - boîte : 22.25 P³ 0.63 M³</p>	GC4243HB Capacité de charge, 500 lb. Manchons en bois : ajouter 49 \$.	1620	1684	1738	1800	1902	1996	2090	2172	2274	2370	2500	2684
		DIMENSIONS HORS TOUT			DIMENSIONS DE L'ASSISE			DIMENSIONS DU DOSSIER					
		L	P	H	L	P	H	L	H				
		PO 26.75 MM 679	27.5 699	42.5 1080	22 559	18 457	18 457	21.5 546	24.5 622				
 <p>Fauteuil à DH deux pièces TFC : 2.25 V. 2.06 M Poids unitaire : 46 LB 20.9 KG Poids - boîte : 54 LB 24.49 KG Volume - boîte : 20.25 P³ 0.57 M³</p>	GC4244HB Capacité de charge, 500 lb. L'appui-tête rabattable permet un accès plus facile pour le soignant. Manchons en bois : ajouter 49 \$.	1412	1484	1545	1615	1729	1835	1941	2033	2148	2256	2402	2609
		DIMENSIONS HORS TOUT			DIMENSIONS DE L'ASSISE			DIMENSIONS DU DOSSIER					
		L	P	H	L	P	H	L	H				
		PO 26.75 MM 679	26 660	42.5 1080	22 559	18 457	18 457	21.5 546	24.5 622				
 <p>Fauteuil à DH deux pièces, roulettes arrière TFC : 2.25 V. 2.06 M Poids unitaire : 46 LB 20.9 KG Poids - boîte : 54 LB 24.49 KG Volume - boîte : 20.25 P³ 0.57 M³</p>	GC4245HB Capacité de charge, 500 lb. L'appui-tête rabattable permet un accès plus facile pour le soignant. Manchons en bois : ajouter 49 \$.	1503	1575	1636	1706	1820	1926	2032	2124	2239	2347	2493	2700
		DIMENSIONS HORS TOUT			DIMENSIONS DE L'ASSISE			DIMENSIONS DU DOSSIER					
		L	P	H	L	P	H	L	H				
		PO 26.75 MM 679	26 660	42.5 1080	22 559	18 457	18 457	21.5 546	24.5 622				
 <p>Banc simple TFC : 1.5 V. 1.37 M Poids unitaire : 25 LB 11.4 KG Poids - boîte : 30 LB 13.61 KG Volume - boîte : 13 P³ 0.36 M³</p>	GC4251 Capacité de charge, 500 lb. Manchons en bois : ajouter 49 \$.	740	788	829	875	952	1022	1093	1154	1231	1303	1400	1538
		DIMENSIONS HORS TOUT			DIMENSIONS DE L'ASSISE			DIMENSIONS DU DOSSIER					
		L	P	H	L	P	H	L	H				
		PO 24.75 MM 629	26.5 673	18 457	-	-	-	-	-				

DESCRIPTION	MODÈLE / CARACTÉRISTIQUES	GRADES DE TEXTILE DE SÉRIE												
		TFC	2	3	4	5	6	7	8	9	10	11	12	
 <p>Banc simple, réversible (un côté) TFC : 1.5 V. 1.37 M Poids unitaire : 26 LB 11.8 KG Poids - boîte : 31 LB 14.06 KG Volume - boîte : 13 P³ 0.36 M³</p>	GC4251L	769	817	858	904	981	1051	1122	1183	1260	1332	1429	1567	
	Jumelable.	DIMENSIONS HORS TOUT			DIMENSIONS DE L'ASSISE			DIMENSIONS DU DOSSIER						
	Capacité de charge, 500 lb.	PO 25.75 MM 654	26.5 673	18 457	-	-	-	-	-	-	-	-	-	-
		RTA 00		1 par boîte										
 <p>Banc simple - gauche et droite TFC : 1.5 V. 1.37 M Poids unitaire : 27 LB 12.3 KG Poids - boîte : 32 LB 14.51 KG Volume - boîte : 13 P³ 0.36 M³</p>	GC4251B	801	849	890	936	1013	1083	1154	1215	1292	1364	1461	1599	
	Jumelable.	DIMENSIONS HORS TOUT			DIMENSIONS DE L'ASSISE			DIMENSIONS DU DOSSIER						
	Capacité de charge, 500 lb.	PO 26.75 MM 679	26.5 673	18 457	-	-	-	-	-	-	-	-	-	-
		RTA 00		1 par boîte										
 <p>Banc deux places TFC : 2.25 V. 2.06 M Poids unitaire : 45 LB 20.5 KG Poids - boîte : 53 LB 24.04 KG Volume - boîte : 23 P³ 0.65 M³</p>	GC4252	1328	1400	1461	1531	1645	1751	1857	1949	2064	2172	2318	2525	
	Jumelable.	DIMENSIONS HORS TOUT			DIMENSIONS DE L'ASSISE			DIMENSIONS DU DOSSIER						
	Capacité de charge, 500 lb/place assise.	PO 47.75 MM 1213	26.5 673	18 457	-	-	-	-	-	-	-	-	-	-
		RTA 00		1 par boîte										
 <p>Banc deux places, réversible (un côté) TFC : 2.25 V. 2.06 M Poids unitaire : 46 LB 20.9 KG Poids - boîte : 54 LB 24.49 KG Volume - boîte : 23 P³ 0.65 M³</p>	GC4252L	1358	1430	1491	1561	1675	1781	1887	1979	2094	2202	2348	2555	
	Jumelable.	DIMENSIONS HORS TOUT			DIMENSIONS DE L'ASSISE			DIMENSIONS DU DOSSIER						
	Capacité de charge, 500 lb/place assise.	PO 48.75 MM 1238	26.5 673	18 457	-	-	-	-	-	-	-	-	-	-
		RTA 00		1 par boîte										
 <p>Banc deux places - gauche et droite TFC : 2.25 V. 2.06 M Poids unitaire : 47 LB 21.4 KG Poids - boîte : 55 LB 24.95 KG Volume - boîte : 23 P³ 0.65 M³</p>	GC4252B	1388	1460	1521	1591	1705	1811	1917	2009	2124	2232	2378	2585	
	Jumelable.	DIMENSIONS HORS TOUT			DIMENSIONS DE L'ASSISE			DIMENSIONS DU DOSSIER						
	Capacité de charge, 500 lb/place assise.	PO 49.75 MM 1264	26.5 673	18 457	-	-	-	-	-	-	-	-	-	-
		RTA 00		1 par boîte										

DESCRIPTION MODÈLE / CARACTÉRISTIQUES GRADES DE TEXTILE DE SÉRIE

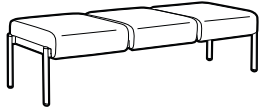

Banc trois places

TFC : 3 V. | 2.74 M
 Poids unitaire : 65 LB | 29.5 KG
 Poids - boîte : 73 LB | 33.11 KG
 Volume - boîte : 33.25 P³ | 0.94 M³

MODÈLE / CARACTÉRISTIQUES	TFC	2	3	4	5	6	7	8	9	10	11	12
GC4253	1954	2050	2131	2224	2377	2518	2659	2782	2935	3079	3274	3550

DIMENSIONS HORS TOUT			DIMENSIONS DE L'ASSISE			DIMENSIONS DU DOSSIER	
L	P	H	L	P	H	L	H

Capacité de charge,
500 lb/place assise.

PO 70.75	26.5	18	-	-	-	-	-
MM 1797	673	457	-	-	-	-	-

RTA 00 1 par boîte

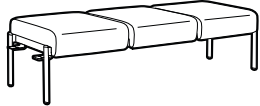

Banc trois places, réversible (un côté)

TFC : 3 V. | 2.74 M
 Poids unitaire : 66 LB | 30 KG
 Poids - boîte : 74 LB | 33.57 KG
 Volume - boîte : 33.25 P³ | 0.94 M³

MODÈLE / CARACTÉRISTIQUES	TFC	2	3	4	5	6	7	8	9	10	11	12
GC4253L	1983	2079	2160	2253	2406	2547	2688	2811	2964	3108	3303	3579

DIMENSIONS HORS TOUT			DIMENSIONS DE L'ASSISE			DIMENSIONS DU DOSSIER	
L	P	H	L	P	H	L	H

Jumelable.

Capacité de charge,
500 lb/place assise.

PO 71.75	26.5	18	-	-	-	-	-
MM 1822	673	457	-	-	-	-	-

RTA 00 1 par boîte

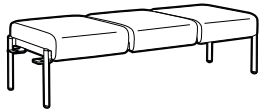

Banc trois places - gauche et droite

TFC : 3 V. | 2.74 M
 Poids unitaire : 67 LB | 30.5 KG
 Poids - boîte : 75 LB | 34.02 KG
 Volume - boîte : 33.25 P³ | 0.94 M³

MODÈLE / CARACTÉRISTIQUES	TFC	2	3	4	5	6	7	8	9	10	11	12
GC4253B	2013	2109	2190	2283	2436	2577	2718	2841	2994	3138	3333	3609

DIMENSIONS HORS TOUT			DIMENSIONS DE L'ASSISE			DIMENSIONS DU DOSSIER	
L	P	H	L	P	H	L	H

Jumelable.

Capacité de charge,
500 lb/place assise.

PO 72.75	26.5	18	-	-	-	-	-
MM 1848	673	457	-	-	-	-	-

RTA 00 1 par boîte

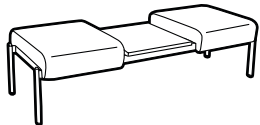

Banc deux places, table centrale

TFC : 2.25 V. | 2.06 M
 Poids unitaire : 60 LB | 27.3 KG
 Poids - boîte : 68 LB | 30.84 KG
 Volume - boîte : 33.25 P³ | 0.94 M³

MODÈLE / CARACTÉRISTIQUES	TFC	2	3	4	5	6	7	8	9	10	11	12
GC4256	1908	1980	2041	2111	2225	2331	2437	2529	2644	2752	2898	3105

DIMENSIONS HORS TOUT			DIMENSIONS DE L'ASSISE			DIMENSIONS DU DOSSIER	
L	P	H	L	P	H	L	H

Capacité de charge,
500 lb/place assise.

PO 70.75	26.5	18	-	-	-	-	-
MM 1797	673	457	-	-	-	-	-

Dessus de table offert en stratifié HP uniquement.

RTA 00  1 par boîte

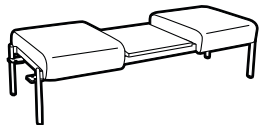

Banc deux places, table centrale, réversible (un côté)

TFC : 2.25 V. | 2.06 M
 Poids unitaire : 64 LB | 29.1 KG
 Poids - boîte : 72 LB | 32.66 KG
 Volume - boîte : 33.25 P³ | 0.94 M³

MODÈLE / CARACTÉRISTIQUES	TFC	2	3	4	5	6	7	8	9	10	11	12
GC4256L	1941	2013	2074	2144	2258	2364	2470	2562	2677	2785	2931	3138

DIMENSIONS HORS TOUT			DIMENSIONS DE L'ASSISE			DIMENSIONS DU DOSSIER	
L	P	H	L	P	H	L	H

Jumelable.

Capacité de charge,
500 lb/place assise.

PO 71.75	26.5	18	-	-	-	-	-
MM 1822	673	457	-	-	-	-	-

Dessus de table offert en stratifié HP uniquement.

RTA 00  1 par boîte

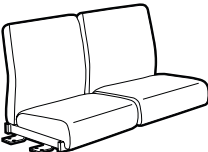
DESCRIPTION	MODÈLE / CARACTÉRISTIQUES	GRADES DE TEXTILE DE SÉRIE											
		TFC	2	3	4	5	6	7	8	9	10	11	12
 <p>Banc deux places, table centrale - gauche et droite TFC : 2.25 V. 2.06 M Poids unitaire : 62 LB 28.2 KG Poids - boîte : 70 LB 31.75 KG Volume - boîte : 33.25 P³ 0.94 M³</p>	GC4256B	1969	2041	2102	2172	2286	2392	2498	2590	2705	2813	2959	3166
	Jumelable.	DIMENSIONS HORS TOUT L P H			DIMENSIONS DE L'ASSISE L P H			DIMENSIONS DU DOSSIER L H					
	Capacité de charge, 500 lb/place assise.	PO 72.75 MM 1848	26.5 673	18 457	-	-	-	-	-	-	-	-	-
	Dessus de table offert en stratifié HP uniquement.	RTA 00		1 par boîte									
 <p>Pouf, dessus incliné avec coussin TFC : 1 V. 0.91 M Poids unitaire : 14 LB 6.4 KG Poids - boîte : 16 LB 7.26 KG Volume - boîte : 3.6 P³ 0.1 M³</p>	GC4259	426	458	485	516	567	614	661	702	753	801	866	958
	Jumelable.	DIMENSIONS HORS TOUT L P H			DIMENSIONS DE L'ASSISE L P H			DIMENSIONS DU DOSSIER L H					
	Capacité de charge, 500 lb.	PO 17.75 MM 451	19 483	10.5 267	-	-	-	-	-	-	-	-	-
		RTA 00		1 par boîte									
 <p>Siège de transition simple à DB, sans accoudoirs - gauche et droite TFC : 1.75 V. 1.6 M Poids unitaire : 31 LB 14.1 KG Poids - boîte : 36 LB 16.33 KG Volume - boîte : 13 P³ 0.36 M³</p>	GC4261	855	911	958	1013	1102	1184	1266	1338	1427	1511	1625	1786
	Jumelable.	DIMENSIONS HORS TOUT L P H			DIMENSIONS DE L'ASSISE L P H			DIMENSIONS DU DOSSIER L H					
	Capacité de charge, 500 lb.	PO 26.75 MM 679	24 610	25.5 648	22 559	18 457	-	-	-	21.5 546	19.5 495		
	Non autoportant. Se suspend entre 2 modules au moyen des brides de jumelage.	RTA 00		1 par boîte									
 <p>Siège de transition simple à DH, sans accoudoirs - gauche et droite TFC : 2 V. 1.83 M Poids unitaire : 36 LB 16.4 KG Poids - boîte : 41 LB 18.6 KG Volume - boîte : 14.5 P³ 0.41 M³</p>	GC4261HB	900	964	1018	1080	1182	1276	1370	1452	1554	1650	1780	1964
	Jumelable.	DIMENSIONS HORS TOUT L P H			DIMENSIONS DE L'ASSISE L P H			DIMENSIONS DU DOSSIER L H					
	Capacité de charge, 500 lb.	PO 26.75 MM 679	24 610	30.5 775	22 559	18 457	-	-	-	21.5 546	24.5 622		
	Non autoportant. Se suspend entre 2 modules au moyen des brides de jumelage.	RTA 00		1 par boîte									
 <p>Siège de transition deux places à DB, sans accoudoirs - gauche et droite TFC : 3.5 V. 3.2 M Poids unitaire : 60 LB 27.3 KG Poids - boîte : 66 LB 29.94 KG Volume - boîte : 23 P³ 0.65 M³</p>	GC4262	1656	1768	1863	1971	2150	2314	2479	2622	2801	2969	3196	3518
	Jumelable.	DIMENSIONS HORS TOUT L P H			DIMENSIONS DE L'ASSISE L P H			DIMENSIONS DU DOSSIER L H					
	Capacité de charge, 500 lb/place assise.	PO 49.75 MM 1264	24 610	25.5 648	44 1118	18 457	-	-	-	44 1118	19.5 495		
	Non autoportant. Se suspend entre 2 modules au moyen des brides de jumelage.	RTA 00		1 par boîte									

DESCRIPTION MODÈLE / CARACTÉRISTIQUES GRADES DE TEXTILE DE SÉRIE

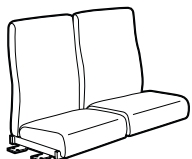

Siège de transition deux places à DH, sans accoudoirs - gauche et droite

TFC : 4 V. | 3.66 M
Poids unitaire : 64 LB | 29.1 KG
Poids - boîte : 72 LB | 32.66 KG
Volume - boîte : 24 P³ | 0.67 M³

GC4262HB	GRADES DE TEXTILE DE SÉRIE																																															
	TFC	2	3	4	5	6	7	8	9	10	11	12																																				
1745	1873	1981	2105	2309	2497	2685	2849	3053	3245	3505	3873																																					
Jumelable.																																																
Capacité de charge, 500 lb/place assise.																																																
<table border="1"> <thead> <tr> <th colspan="3">DIMENSIONS HORS TOUT</th> <th colspan="3">DIMENSIONS DE L'ASSISE</th> <th colspan="3">DIMENSIONS DU DOSSIER</th> </tr> <tr> <th>L</th> <th>P</th> <th>H</th> <th>L</th> <th>P</th> <th>H</th> <th>L</th> <th colspan="2">H</th> </tr> </thead> <tbody> <tr> <td>PO 49.75</td> <td>24</td> <td>30.5</td> <td>44</td> <td>18</td> <td>-</td> <td>44</td> <td colspan="2">24.5</td> </tr> <tr> <td>MM 1264</td> <td>610</td> <td>775</td> <td>1118</td> <td>457</td> <td>-</td> <td>1118</td> <td colspan="2">622</td> </tr> </tbody> </table>													DIMENSIONS HORS TOUT			DIMENSIONS DE L'ASSISE			DIMENSIONS DU DOSSIER			L	P	H	L	P	H	L	H		PO 49.75	24	30.5	44	18	-	44	24.5		MM 1264	610	775	1118	457	-	1118	622	
DIMENSIONS HORS TOUT			DIMENSIONS DE L'ASSISE			DIMENSIONS DU DOSSIER																																										
L	P	H	L	P	H	L	H																																									
PO 49.75	24	30.5	44	18	-	44	24.5																																									
MM 1264	610	775	1118	457	-	1118	622																																									
Non autoportant.																																																
Se suspend entre 2 modules au moyen des brides de jumelage.																																																
1 par boîte																																																

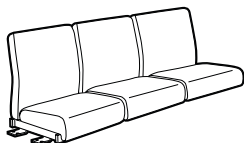

Siège de transition trois places à DB, sans accoudoirs - gauche et droite

TFC : 5 V. | 4.57 M
Poids unitaire : 68 LB | 30.9 KG
Poids - boîte : 74 LB | 33.57 KG
Volume - boîte : 38.75 P³ | 1.09 M³

GC4263	GRADES DE TEXTILE DE SÉRIE																																															
	TFC	2	3	4	5	6	7	8	9	10	11	12																																				
2464	2624	2759	2914	3169	3404	3639	3844	4099	4339	4664	5124																																					
Jumelable.																																																
Capacité de charge, 500 lb/place assise.																																																
<table border="1"> <thead> <tr> <th colspan="3">DIMENSIONS HORS TOUT</th> <th colspan="3">DIMENSIONS DE L'ASSISE</th> <th colspan="3">DIMENSIONS DU DOSSIER</th> </tr> <tr> <th>L</th> <th>P</th> <th>H</th> <th>L</th> <th>P</th> <th>H</th> <th>L</th> <th colspan="2">H</th> </tr> </thead> <tbody> <tr> <td>PO 72.75</td> <td>24</td> <td>25.5</td> <td>70</td> <td>18</td> <td>-</td> <td>70</td> <td colspan="2">19.5</td> </tr> <tr> <td>MM 1848</td> <td>610</td> <td>648</td> <td>1778</td> <td>457</td> <td>-</td> <td>1778</td> <td colspan="2">495</td> </tr> </tbody> </table>													DIMENSIONS HORS TOUT			DIMENSIONS DE L'ASSISE			DIMENSIONS DU DOSSIER			L	P	H	L	P	H	L	H		PO 72.75	24	25.5	70	18	-	70	19.5		MM 1848	610	648	1778	457	-	1778	495	
DIMENSIONS HORS TOUT			DIMENSIONS DE L'ASSISE			DIMENSIONS DU DOSSIER																																										
L	P	H	L	P	H	L	H																																									
PO 72.75	24	25.5	70	18	-	70	19.5																																									
MM 1848	610	648	1778	457	-	1778	495																																									
Non autoportant.																																																
Se suspend entre 2 modules au moyen des brides de jumelage.																																																
1 par boîte																																																

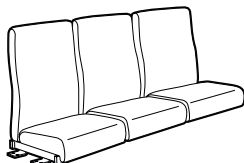

Siège de transition trois places à DB, sans accoudoirs - gauche et droite

TFC : 5.75 V. | 5.26 M
Poids unitaire : 74 LB | 33.6 KG
Poids - boîte : 80 LB | 36.29 KG
Volume - boîte : 38.75 P³ | 1.09 M³

GC4263HB	GRADES DE TEXTILE DE SÉRIE																																															
	TFC	2	3	4	5	6	7	8	9	10	11	12																																				
2601	2785	2940	3119	3412	3682	3952	4188	4481	4757	5131	5660																																					
Jumelable.																																																
Capacité de charge, 500 lb/place assise.																																																
<table border="1"> <thead> <tr> <th colspan="3">DIMENSIONS HORS TOUT</th> <th colspan="3">DIMENSIONS DE L'ASSISE</th> <th colspan="3">DIMENSIONS DU DOSSIER</th> </tr> <tr> <th>L</th> <th>P</th> <th>H</th> <th>L</th> <th>P</th> <th>H</th> <th>L</th> <th colspan="2">H</th> </tr> </thead> <tbody> <tr> <td>PO 72.75</td> <td>24</td> <td>30.5</td> <td>70</td> <td>18</td> <td>-</td> <td>70</td> <td colspan="2">24.5</td> </tr> <tr> <td>MM 1848</td> <td>610</td> <td>775</td> <td>1778</td> <td>457</td> <td>-</td> <td>1778</td> <td colspan="2">622</td> </tr> </tbody> </table>													DIMENSIONS HORS TOUT			DIMENSIONS DE L'ASSISE			DIMENSIONS DU DOSSIER			L	P	H	L	P	H	L	H		PO 72.75	24	30.5	70	18	-	70	24.5		MM 1848	610	775	1778	457	-	1778	622	
DIMENSIONS HORS TOUT			DIMENSIONS DE L'ASSISE			DIMENSIONS DU DOSSIER																																										
L	P	H	L	P	H	L	H																																									
PO 72.75	24	30.5	70	18	-	70	24.5																																									
MM 1848	610	775	1778	457	-	1778	622																																									
Non autoportant.																																																
Se suspend entre 2 modules au moyen des brides de jumelage.																																																
1 par boîte																																																

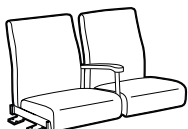

Siège de transition deux places à DB, accoudoir central mi-hauteur - gauche et droite

TFC : 3.5 V. | 3.2 M
Poids unitaire : 52 LB | 23.6 KG
Poids - boîte : 58 LB | 26.31 KG
Volume - boîte : 27.25 P³ | 0.77 M³



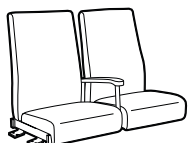





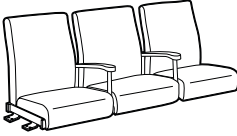

GC4264	GRADES DE TEXTILE DE SÉRIE																																															
	TFC	2	3	4	5	6	7	8	9	10	11	12																																				
1831	1943	2038	2146	2325	2489	2654	2797	2976	3144	3371	3693																																					
Jumelable.																																																
Capacité de charge, 500 lb/place assise.																																																
<table border="1"> <thead> <tr> <th colspan="3">DIMENSIONS HORS TOUT</th> <th colspan="3">DIMENSIONS DE L'ASSISE</th> <th colspan="3">DIMENSIONS DU DOSSIER</th> </tr> <tr> <th>L</th> <th>P</th> <th>H</th> <th>L</th> <th>P</th> <th>H</th> <th>L</th> <th colspan="2">H</th> </tr> </thead> <tbody> <tr> <td>PO 50.75</td> <td>24</td> <td>25.5</td> <td>22</td> <td>18</td> <td>-</td> <td>21.5</td> <td colspan="2">19.5</td> </tr> <tr> <td>MM 1289</td> <td>610</td> <td>648</td> <td>559</td> <td>457</td> <td>-</td> <td>546</td> <td colspan="2">4951</td> </tr> </tbody> </table>													DIMENSIONS HORS TOUT			DIMENSIONS DE L'ASSISE			DIMENSIONS DU DOSSIER			L	P	H	L	P	H	L	H		PO 50.75	24	25.5	22	18	-	21.5	19.5		MM 1289	610	648	559	457	-	546	4951	
DIMENSIONS HORS TOUT			DIMENSIONS DE L'ASSISE			DIMENSIONS DU DOSSIER																																										
L	P	H	L	P	H	L	H																																									
PO 50.75	24	25.5	22	18	-	21.5	19.5																																									
MM 1289	610	648	559	457	-	546	4951																																									
Non autoportant.																																																
Se suspend entre 2 modules au moyen des brides de jumelage.																																																
Manchons en bois : ajouter 25 \$.																																																
1 par boîte																																																



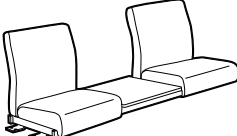

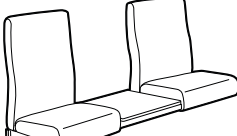

Siège de transition deux places à DH, accoudoir central mi-hauteur - gauche et droite



TFC : 4 V. | 3.66 M
Poids unitaire : 62 LB | 28.2 KG
Poids - boîte : 68 LB | 30.84 KG
Volume - boîte : 27.25 P³ | 0.77 M³

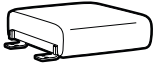

GC4264HB	GRADES DE TEXTILE DE SÉRIE																																															
	TFC	2	3	4	5	6	7	8	9	10	11	12																																				
1922	2050	2158	2282	2486	2674	2862	3026	3230	3422	3682	4050																																					
Jumelable.																																																
Capacité de charge, 500 lb/place assise.																																																
<table border="1"> <thead> <tr> <th colspan="3">DIMENSIONS HORS TOUT</th> <th colspan="3">DIMENSIONS DE L'ASSISE</th> <th colspan="3">DIMENSIONS DU DOSSIER</th> </tr> <tr> <th>L</th> <th>P</th> <th>H</th> <th>L</th> <th>P</th> <th>H</th> <th>L</th> <th colspan="2">H</th> </tr> </thead> <tbody> <tr> <td>PO 50.75</td> <td>24</td> <td>30.5</td> <td>22</td> <td>18</td> <td>-</td> <td>21.5</td> <td colspan="2">24.5</td> </tr> <tr> <td>MM 1289</td> <td>610</td> <td>775</td> <td>559</td> <td>457</td> <td>-</td> <td>546</td> <td colspan="2">622</td> </tr> </tbody> </table>													DIMENSIONS HORS TOUT			DIMENSIONS DE L'ASSISE			DIMENSIONS DU DOSSIER			L	P	H	L	P	H	L	H		PO 50.75	24	30.5	22	18	-	21.5	24.5		MM 1289	610	775	559	457	-	546	622	
DIMENSIONS HORS TOUT			DIMENSIONS DE L'ASSISE			DIMENSIONS DU DOSSIER																																										
L	P	H	L	P	H	L	H																																									
PO 50.75	24	30.5	22	18	-	21.5	24.5																																									
MM 1289	610	775	559	457	-	546	622																																									
Non autoportant.																																																
Se suspend entre 2 modules au moyen des brides de jumelage.																																																
Manchons en bois : ajouter 25 \$.																																																
1 par boîte																																																



DESCRIPTION	MODÈLE / CARACTÉRISTIQUES	GRADES DE TEXTILE DE SÉRIE												
		TFC	2	3	4	5	6	7	8	9	10	11	12	
 <p>Siège de transition trois places à DB, accoudoirs centraux mi-hauteur - gauche et droite TFC : 5 V. 4.57 M Poids unitaire : 72 LB 32.7 KG Poids - boîte : 78 LB 35.38 KG Volume - boîte : 38.75 P³ 1.09 M³</p>	GC4265	2816	2976	3111	3266	3521	3756	3991	4196	4451	4691	5016	5476	
	Jumelable.													
	Capacité de charge, 500 lb/place assise.	DIMENSIONS HORS TOUT			DIMENSIONS DE L'ASSISE			DIMENSIONS DU DOSSIER						
		L	P	H	L	P	H	L	H					
	Non autoportant. Se suspend entre 2 modules au moyen des brides de jumelage.	PO 74.25 MM 1886	24 610	25.5 648	22 559	18 457	- -	21.5 546	19.5 495					
Manchons en bois : ajouter 49 \$.	RTA 00		1 par boîte											
 <p>Siège de transition trois places à DH, accoudoirs centraux mi-hauteur - gauche et droite TFC : 5.75 V. 5.26 M Poids unitaire : 80 LB 36.4 KG Poids - boîte : 96 LB 39.01 KG Volume - boîte : 38.75 P³ 1.09 M³</p>	GC4265HB	2951	3135	3290	3469	3762	4032	4302	4538	4831	5107	5481	6010	
	Jumelable.													
	Capacité de charge, 500 lb/place assise.	DIMENSIONS HORS TOUT			DIMENSIONS DE L'ASSISE			DIMENSIONS DU DOSSIER						
		L	P	H	L	P	H	L	H					
	Non autoportant. Se suspend entre 2 modules au moyen des brides de jumelage.	PO 74.25 MM 1886	24 610	30.5 775	22 559	18 457	- -	21.5 546	24.5 622					
Manchons en bois : ajouter 49 \$.	RTA 00		1 par boîte											
 <p>Siège de transition deux places à DB, sans accoudoirs, table centrale - gauche et droite TFC : 3.5 V. 3.2 M Poids unitaire : 54 LB 24.5 KG Poids - boîte : 60 LB 27.22 KG Volume - boîte : 38.75 P³ 1.09 M³</p>	GC4266	2235	2347	2442	2550	2729	2893	3058	3201	3380	3548	3775	4097	
	Jumelable.													
	Capacité de charge, 500 lb/place assise.	DIMENSIONS HORS TOUT			DIMENSIONS DE L'ASSISE			DIMENSIONS DU DOSSIER						
		L	P	H	L	P	H	L	H					
	Non autoportant. Se suspend entre 2 modules au moyen des brides de jumelage.	PO 72.75 MM 1848	24 610	25.5 648	22 559	18 457	- -	21.5 546	19.5 495					
Dessus de table offert en stratifié HP uniquement.	RTA 00		1 par boîte											
 <p>Siège de transition deux places à DH, sans accoudoirs, table centrale - gauche et droite TFC : 4 V. 3.66 M Poids unitaire : 60 LB 27.3 KG Poids - boîte : 66 LB 29.94 KG Volume - boîte : 38.75 P³ 1.09 M³</p>	GC4266HB	2327	2455	2563	2687	2891	3079	3267	3431	3635	3827	4087	4455	
	Jumelable.													
	Capacité de charge, 500 lb/place assise.	DIMENSIONS HORS TOUT			DIMENSIONS DE L'ASSISE			DIMENSIONS DU DOSSIER						
		L	P	H	L	P	H	L	H					
	Non autoportant. Se suspend entre 2 modules au moyen des brides de jumelage.	PO 72.75 MM 1848	24 610	30.5 775	22 559	18 457	- -	21.5 546	24.5 622					
Dessus de table offert en stratifié HP uniquement.	RTA 00		1 par boîte											
 <p>Siège baratrique de transition à DB, sans accoudoirs - gauche et droite TFC : 3 V. 2.74 M Poids unitaire : 38 LB 17.3 KG Poids - boîte : 44 LB 19.96 KG Volume - boîte : 26.5 P³ 0.75 M³</p>	GC4269	1235	1331	1412	1505	1658	1799	1940	2063	2216	2360	2555	2831	
	Jumelable.													
	Capacité de charge, 750 lb.	DIMENSIONS HORS TOUT			DIMENSIONS DE L'ASSISE			DIMENSIONS DU DOSSIER						
		L	P	H	L	P	H	L	H					
	Non autoportant. Se suspend entre 2 modules au moyen des brides de jumelage.	PO 37.5 MM 953	24 610	25.5 648	32.5 826	18 457	- -	32.5 826	19.5 495					
	RTA 00		1 par boîte											

DESCRIPTION	MODÈLE / CARACTÉRISTIQUES	GRADES DE TEXTILE DE SÉRIE											
		TFC	2	3	4	5	6	7	8	9	10	11	12
 <p>Siège bariatric de transition à DH, sans accoudoirs - gauche et droite TFC : 3.25 V. 2.97 M Poids unitaire : 44 LB 20 KG Poids - boîte : 50 LB 22.68 KG Volume - boîte : 26.5 P³ 0.75 M³</p>	GC4269HB	1310	1414	1502	1603	1768	1921	2074	2207	2373	2529	2740	3039
	Jumelable.	DIMENSIONS HORS TOUT			DIMENSIONS DE L'ASSISE			DIMENSIONS DU DOSSIER					
		L	P	H	L	P	H	L	H				
	Capacité de charge, 750 lb.	PO 37.5 MM 953	24 610	30.5 775	32.5 826	18 457	- -	32.5 826	24.5 622				
<p>Non autoportant. Se suspend entre 2 modules au moyen des brides de jumelage.</p>   1 par boîte													

DESCRIPTION	MODÈLE / CARACTÉRISTIQUES	GRADES DE TEXTILE DE SÉRIE											
		TFC	2	3	4	5	6	7	8	9	10	11	12
 <p>Banc simple de transition - gauche et droite TFC : 1.5 V. 1.37 M Poids unitaire : 20 LB 9.1 KG Poids - boîte : 24 LB 10.89 KG Volume - boîte : 2.9 P³ 0.08 M³</p>	GC4271	718	766	807	853	930	1000	1071	1132	1209	1281	1378	1516
	Jumelable.	DIMENSIONS HORS TOUT			DIMENSIONS DE L'ASSISE			DIMENSIONS DU DOSSIER					
		L	P	H	L	P	H	L	H				
	Capacité de charge, 500 lb.	PO 24.75 MM 629	26.5 673	6 152	- -	- -	- -	- -	- -				
<p>Non autoportant. Se suspend entre 2 modules au moyen des brides de jumelage.</p>   1 par boîte													

DESCRIPTION	MODÈLE / CARACTÉRISTIQUES	GRADES DE TEXTILE DE SÉRIE											
		TFC	2	3	4	5	6	7	8	9	10	11	12
 <p>Banc deux places de transition - gauche et droite TFC : 2.25 V. 2.06 M Poids unitaire : 58 LB 26.4 KG Poids - boîte : 64 LB 29.03 KG Volume - boîte : 9.25 P³ 0.26 M³</p>	GC4272	1304	1376	1437	1507	1621	1727	1833	1925	2040	2148	2294	2501
	Jumelable.	DIMENSIONS HORS TOUT			DIMENSIONS DE L'ASSISE			DIMENSIONS DU DOSSIER					
		L	P	H	L	P	H	L	H				
	Capacité de charge, 500 lb/place assise.	PO 49.75 MM 1264	26.5 673	6 152	- -	- -	- -	- -	- -				
<p>Non autoportant. Se suspend entre 2 modules au moyen des brides de jumelage.</p>   1 par boîte													

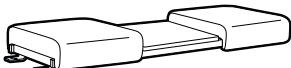
DESCRIPTION	MODÈLE / CARACTÉRISTIQUES	GRADES DE TEXTILE DE SÉRIE											
		TFC	2	3	4	5	6	7	8	9	10	11	12
 <p>Banc trois places de transition - gauche et droite TFC : 3 V. 2.74 M Poids unitaire : 62 LB 28.2 KG Poids - boîte : 68 LB 30.84 KG Volume - boîte : 9.25 P³ 0.26 M³</p>	GC4273	1929	2025	2106	2199	2352	2493	2634	2757	2910	3054	3249	3525
	Jumelable.	DIMENSIONS HORS TOUT			DIMENSIONS DE L'ASSISE			DIMENSIONS DU DOSSIER					
		L	P	H	L	P	H	L	H				
	Capacité de charge, 500 lb/place assise.	PO 72.75 MM 1848	26.5 673	6 152	- -	- -	- -	- -	- -				
<p>Non autoportant. Se suspend entre 2 modules au moyen des brides de jumelage.</p>   1 par boîte													

DESCRIPTION	MODÈLE / CARACTÉRISTIQUES	GRADES DE TEXTILE DE SÉRIE											
		TFC	2	3	4	5	6	7	8	9	10	11	12
 <p>Banc deux places de transition, table centrale - gauche et droite TFC : 2.25 V. 2.06 M Poids unitaire : 28 LB 12.7 KG Poids - boîte : 32 LB 14.51 KG Volume - boîte : 9.25 P³ 0.26 M³</p>	GC4276	1886	1958	2019	2089	2203	2309	2415	2507	2622	2730	2876	3083
	Jumelable.	DIMENSIONS HORS TOUT			DIMENSIONS DE L'ASSISE			DIMENSIONS DU DOSSIER					
		L	P	H	L	P	H	L	H				
	Capacité de charge, 500 lb/place assise.	PO 72.75 MM 1848	26 660	6 152	- -	- -	- -	- -	- -				
<p>Non autoportant. Se suspend entre 2 modules au moyen des brides de jumelage.</p> <p>Dessus de table offert en stratifié HP uniquement.</p>   1 par boîte													

TABLES DE TRANSITION

MODÈLE DIMENSIONS ^{IN}/_{MM} POIDS ^{LB}/_{KG} VOLUME ^{FT³}/_{MT³} PRIX COURANT

L x P x H

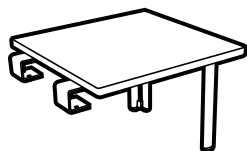

Table en coin de transition, module non autoportant

GC4274-LP	23 x 23 x 16 584 x 584 x 406	20 9.1	3.4 0.09	523\$
GC4274-HP	23 x 23 x 16 584 x 584 x 406	20 9.1	3.4 0.09	553\$

- Pour un dessus en mélamine thermosoudée (LP), préciser GC4274-LP.
- Pour un dessus en stratifié haute pression (HP), préciser GC4274-HP.

Se suspend d'un côté à un module siège au moyen des brides de jumelage. Chant coordonné de 2 mm. Pieds en acier tubulaire ovale. Réversible. 1 par boîte.

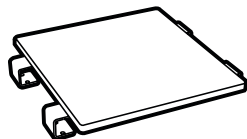

Table centrale carrée de transition, module non autoportant

GC4275-LP	23 x 23 x 1 584 x 584 x 25	14 6.4	3.4 0.09	347\$
GC4275-HP	23 x 23 x 1 584 x 584 x 25	14 6.4	3.4 0.09	375\$

- Pour un dessus en mélamine thermosoudée (LP), préciser GC4275-LP.
- Pour un dessus en stratifié haute pression (HP), préciser GC4275-HP.

Se suspend entre deux modules sièges au moyen de brides de jumelage. Chant coordonné de 2 mm. Sans pieds. Réversible. 1 par boîte.



Table en coin de bout de transition, module non autoportant

GC4277-LP	35 x 35 x 16 889 x 889 x 406	40 18.2	6 0.16	543\$
GC4277-HP	35 x 35 x 16 889 x 889 x 406	40 18.2	6 0.16	611\$

- Pour un dessus en mélamine thermosoudée (LP), préciser GC4277-LP.
- Pour un dessus en stratifié haute pression (HP), préciser GC4277-HP.

Se suspend entre deux modules sièges au moyen de brides de jumelage. Chant coordonné de 2 mm. Pieds en acier tubulaire ovale. Peut être utilisé à droite ou à gauche. 1 par boîte.



Table en coin de bout courbe de transition, module non autoportant

GC4278-LP	35 x 35 x 16 889 x 889 x 406	40 18.2	6 0.16	543\$
GC4278-HP	35 x 35 x 16 889 x 889 x 406	40 18.2	6 0.16	611\$

- Pour un dessus en mélamine thermosoudée (LP), préciser GC4278-LP.
- Pour un dessus en stratifié haute pression (HP), préciser GC4278-HP.

Se suspend entre deux modules sièges au moyen de brides de jumelage. Chant coordonné de 2 mm. Pieds en acier tubulaire ovale. Peut être utilisé à droite ou à gauche. 1 par boîte.

GC CITI



modèle GC7875LTL (TBL)

Choix de pieds



Pied en métal tubulaire de 5 po H (illustré dans le fini tungstène)



Pied effilé en bois, bord doux (illustré dans le fini érable)

CARACTÉRISTIQUES DE SÉRIE

- D'un design minimaliste avec des lignes épurées et racées, la gamme GC Citi incarne le confort contemporain. Avec ses proportions compactes – 31 po P – la gamme s'adapte particulièrement bien aux espaces publics.
- Le pied en acier ajoute une note de légèreté tout en facilitant l'accès pour l'entretien.
- Les pieds en acier de 5 po de hauteur des sièges et des tables sont offerts de série dans un fini tungstène.
- L'assise est fixée en place sur le bâti ouvert, éliminant tout obstacle sous la surface.
- Une housse munie d'une glissière en nylon facilite le remplacement. Lorsqu'elle est confectionnée en vinyle ou en textile Crypton, la housse empêche les liquides de tous genres de pénétrer jusqu'à l'intérieur, ce qui pourrait altérer le rendement du produit.
- Tous les modèles présentent des coussins d'assise amovibles, recouverts d'une housse amovible.
- Le bâti interne en bois présente une construction à emboîtement d'une robustesse supérieure et procurant une durabilité à long terme.
- La hauteur des accoudoirs de tous les modèles est de 25 po.
- Des roulettes ne sont pas offertes pour cette gamme.
- Les tables Citi peuvent être dotées d'un dessus en mélamine ou en verre trempé. Se reporter à la liste de prix Sièges de Global pour plus de détails.
- Les tablettes-écrivain sont fabriquées en mélamine thermosoudée.
- Les tablettes-écrivain mesurent 12 po P sur 16,5 po L. Elles peuvent être précisées du côté droit (déterminé lorsque l'utilisateur est assis) (RT), du côté gauche (LT) ou des deux côtés (LRT).
- Pour plus de confort, le coussin d'assise est fabriqué de série en mousse UltraCell haute densité.
- Les tables et tablettes en mélamine sont offertes dans les finis suivants, à préciser : acajou absolu (ACJ), nuit d'Orient (ASN), cerisier Avant (AWC), miel Avant (AWH), noir (BLK), blizzard (BZD), cobalt brosse (BCR), érable clair (CMB), gris hors série (CGY), espresso profond (DES), blanc de blancs (DWT), fashionista (FAS), première classe (FCL), acajou sur quartier (QTM), Noce Biondo (NBL), Noce Grigio (NGL), Noce Leggero (NEL), Noce Medio (NML), beauté naturelle (SBY), concassé (SDT), brou (WHE), chocolat blanc (WHC) et cerisier d'hiver (WCR).
- Pour le choix de textiles et de finis pour milieu des soins de santé, visiter le site globalfurnituregroup.com.
- Ce produit peut être garni de tout textile de série de Global si le respect de normes en matière de soins de santé n'est pas exigé.
- Tous les modèles sont expédiés entièrement montés.

CARACTÉRISTIQUES EN OPTION

- Pour les modules à deux ou trois places munis de tablettes-écrivain, après le numéro de modèle de six chiffres :
 - préciser (LTL) pour une tablette en mélamine à gauche ou (RTL) pour une tablette en mélamine à droite. Ajouter 412 \$
 - Pour intégrer des coutures thermocollées à un module, communiquer avec le service à la clientèle. Les suppléments peuvent varier.
- Pour ajouter une membrane étanche à une assise, préciser (MB). Ajouter 122 \$ par place assise.
- **Choix de pieds :**
 - (MTL) Pieds cylindriques en métal Finis finis. Sans supplément.
 - (TBL) Noir
 - (TTU) Tungstène Fini plaqué. Ajouter 68 \$.
 - (CHM) Chromé
 - (WDL) Pieds non cylindriques en bois Finis bois. Ajouter 300 \$.
 - (AAM) Absolu
 - (BKM) Noir
 - (CJM) Noir fusain
 - (ACM) Cerisier
 - (EMM) Acajou empire
 - (EOM) Chêne foncé
 - (ECM) Espresso
 - (TFM) Bois fruitier
 - (HGM) Gris
 - (HOM) Chêne moisson
 - (AHM) Miel
 - (JOM) Onyx noir
 - (LHM) Miel clair
 - (TMM) Acajou
 - (AVM) Érable
 - (MWM) Noyer moyen
 - (NLW) Noyer naturel
 - (ASM) Nuit
 - (NBM) Noce Biondo
 - (NGM) Noce Grigio
 - (NEM) Noce Leggero
 - (NMM) Noce Medio
 - (SBM) Sablé
 - (SKM) Palissandre
 - (SOM) Chêne argenté
 - (TWM) Noyer
 - (WTM) Crème WC
 - (WHM) Blanc
 - (WCM) Cerisier d'hiver

APPLICATIONS SUGGÉRÉES

- Sièges d'invité
- Halls
- Salons et salles d'attente
- Chambres de résidents

Se reporter à la gamme Citi de la liste de prix Sièges de Global pour le choix de tables complémentaires.

DESCRIPTION

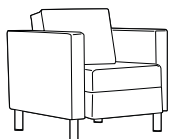

Fauteuil club

TFC : 4.75 V. | 4.34 M
 Poids unitaire : 57 LB | 25.9 KG
 Poids - boîte : 67 LB | 30.39 KG
 Volume - boîte : 21 P³ | 0.59 M³

MODÈLE / CARACTÉRISTIQUES

MODÈLE	TFC	2	3	4	5	6	7	8	9	10	11	12
GC7875	1303	1455	1583	1731	1973	2196	2419	2614	2856	3084	3393	3830

GRADES DE TEXTILE DE SÉRIE

	DIMENSIONS HORS TOUT			DIMENSIONS DE L'ASSISE			DIMENSIONS DU DOSSIER	
	L	P	H	L	P	H	L	H
PO	30	31	30	22	19.5	17.5	22	12.5
MM	762	787	762	559	495	445	559	318

Capacité de charge, 300 lb.

RTA 00 1 par boîte

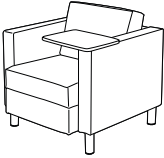
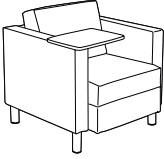
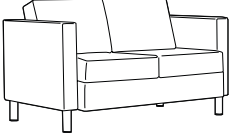
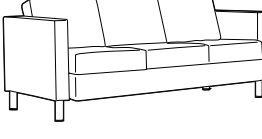
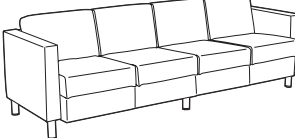
DESCRIPTION	MODÈLE / CARACTÉRISTIQUES	GRADES DE TEXTILE DE SÉRIE											
		TFC	2	3	4	5	6	7	8	9	10	11	12
 <p>Fauteuil club, tablette en mélamine - gauche TFC : 4.75 V. 4.34 M Poids unitaire : 65 LB 29.5 KG Poids - boîte : 78 LB 35.38 KG Volume - boîte : 22.5 P³ 0.63 M³</p>	<p>Capacité de charge, 300 lb.</p>	<p>GC7875LTL</p>											
		<p>DIMENSIONS HORS TOUT</p> <p>L P H</p>			<p>DIMENSIONS DE L'ASSISE</p> <p>L P H</p>			<p>DIMENSIONS DU DOSSIER</p> <p>L H</p>					
		PO	31.5	33.5	30	22	19.5	17.5	22	12.5			
		MM	800	851	762	559	495	445	559	318			
		<p>RTA 2</p>		1 par boîte									
 <p>Fauteuil club, tablette en mélamine - droite TFC : 4.75 V. 4.34 M Poids unitaire : 65 LB 29.5 KG Poids - boîte : 75 LB 34.02 KG Volume - boîte : 22.5 P³ 0.63 M³</p>	<p>Capacité de charge, 300 lb.</p>	<p>GC7875RTL</p>											
		<p>DIMENSIONS HORS TOUT</p> <p>L P H</p>			<p>DIMENSIONS DE L'ASSISE</p> <p>L P H</p>			<p>DIMENSIONS DU DOSSIER</p> <p>L H</p>					
		PO	31.5	33.5	30	22	19.5	17.5	22	12.5			
		MM	800	851	762	559	495	445	559	318			
		<p>RTA 00</p>		1 par boîte									
 <p>Canapé 2 places TFC : 7 V. 6.4 M Poids unitaire : 113 LB 51.4 KG Poids - boîte : 125 LB 56.7 KG Volume - boîte : 36 P³ 1.01 M³</p>	<p>Capacité de charge, 300 lb/place assise.</p>	<p>GC7876</p>											
		<p>DIMENSIONS HORS TOUT</p> <p>L P H</p>			<p>DIMENSIONS DE L'ASSISE</p> <p>L P H</p>			<p>DIMENSIONS DU DOSSIER</p> <p>L H</p>					
		PO	51.25	31	30	43.25	19.5	17.5	43.25	12.5			
		MM	1302	787	762	1099	495	445	1099	318			
		<p>RTA 00</p>		1 par boîte									
 <p>Canapé trois places TFC : 9 V. 8.23 M Poids unitaire : 149 LB 67.7 KG Poids - boîte : 163 LB 73.94 KG Volume - boîte : 50.25 P³ 1.42 M³</p>	<p>Capacité de charge, 300 lb/place assise.</p>	<p>GC7877</p>											
		<p>DIMENSIONS HORS TOUT</p> <p>L P H</p>			<p>DIMENSIONS DE L'ASSISE</p> <p>L P H</p>			<p>DIMENSIONS DU DOSSIER</p> <p>L H</p>					
		PO	72.5	31	30	64.5	19.5	17.5	64.5	12.5			
		MM	1842	787	762	1638	495	445	1638	318			
		<p>RTA 00</p>		1 par boîte									
 <p>Canapé quatre places TFC : 11.5 V. 10.52 M Poids unitaire : 188 LB 85.7 KG Poids - boîte : 204 LB 92.53 KG Volume - boîte : 69 P³ 1.95 M³</p>	<p>Capacité de charge, 300 lb/place assise.</p>	<p>GC7878</p>											
		<p>DIMENSIONS HORS TOUT</p> <p>L P H</p>			<p>DIMENSIONS DE L'ASSISE</p> <p>L P H</p>			<p>DIMENSIONS DU DOSSIER</p> <p>L H</p>					
		PO	93.5	31	30	85.5	19.5	17.5	85.5	12.5			
		MM	2375	787	762	2172	495	445	2172	318			
		<p>RTA 00</p>		1 par boîte									

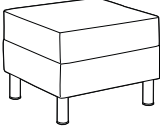
DESCRIPTION	MODÈLE / CARACTÉRISTIQUES	GRADES DE TEXTILE DE SÉRIE																																		
		TFC	2	3	4	5	6	7	8	9	10	11	12																							
 <p>Pouf TFC : 1.75 V. 1.6 M Poids unitaire : 23 LB 10.5 KG Poids - boîte : 27 LB 12.25 KG Volume - boîte : 7.5 P³ 0.21 M³</p>	GC7879	677	733	780	835	924	1006	1088	1160	1249	1333	1447	1608																							
	Capacité de charge, 300 lb.	<table border="1"> <thead> <tr> <th colspan="3">DIMENSIONS HORS TOUT</th> <th colspan="3">DIMENSIONS DE L'ASSISE</th> <th colspan="2">DIMENSIONS DU DOSSIER</th> </tr> <tr> <th>L</th> <th>P</th> <th>H</th> <th>L</th> <th>P</th> <th>H</th> <th>L</th> <th>H</th> </tr> </thead> <tbody> <tr> <td>PO</td> <td>22</td> <td>22</td> <td>17</td> <td>-</td> <td>-</td> <td>17</td> <td>-</td> <td>-</td> </tr> <tr> <td>MM</td> <td>559</td> <td>559</td> <td>432</td> <td>-</td> <td>-</td> <td>432</td> <td>-</td> <td>-</td> </tr> </tbody> </table>	DIMENSIONS HORS TOUT			DIMENSIONS DE L'ASSISE			DIMENSIONS DU DOSSIER		L	P	H	L	P	H	L	H	PO	22	22	17	-	-	17	-	-	MM	559	559	432	-	-	432	-	-
DIMENSIONS HORS TOUT			DIMENSIONS DE L'ASSISE			DIMENSIONS DU DOSSIER																														
L	P	H	L	P	H	L	H																													
PO	22	22	17	-	-	17	-	-																												
MM	559	559	432	-	-	432	-	-																												

GC COMET

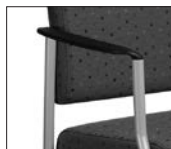

Accoudoirs en plastique noir



Pieds protège-mur

modèle GC2180 (TUN)

CARACTÉRISTIQUES DE SÉRIE



- Le bâti en acier arrondi et le coussin d'assise durable permettront des années d'utilisation.
- Des accoudoirs en plastique noir sont de série.
- Le bâti en acier tubulaire rond.
- Pour plus de confort, le coussin d'assise est légèrement incliné et fabriqué de série en mousse UltraCell haute densité.
- La capacité de charge active est de 300 lb pour les sièges réguliers; 500 lb pour les sièges bariatriques.
- Le patin de série est un patin noir en forme d'ogive sur les pieds arrière. Les pieds avant sont munis de patins plats.
- La hauteur régulière de l'assise de tous les modèles est de 18 po.
- Des ferrures de jumelage sont offertes pour les modèles réguliers.
- On peut empiler jusqu'à cinq sièges réguliers au sol, jusqu'à huit sur le chariot.
- On ne peut empiler que deux sièges bariatriques au sol. Aucun chariot offert.
- Pour le choix de textiles et de finis pour milieu des soins de santé, visiter le site globalfurnituregroup.com.
- Ce produit peut être garni de tout textile de série de Global si le respect de normes en matière de soins de santé n'est pas exigé.
- Tous les modèles sont expédiés entièrement montés.

APPLICATIONS SUGGÉRÉES

- Sièges bariatriques
- Salles à manger et coins-repas
- Sièges d'invité
- Halls
- Salons et salles d'attente
- Bureaux et salles de réunion
- Chambres de patients
- Chambres de résidents
- Sièges empilables
- Salles d'examen et de traitement

CARACTÉRISTIQUES EN OPTION

- Des accoudoirs en plastique sont offerts dans un fini ombre (SHW) ou avoine grillée (TOA), à préciser. Ajouter 25 \$.
- Le bâti tubulaire rond est offert dans un fini chromé (CHM), à préciser. Ajouter 26 \$.
- Pour les planchers revêtus d'une moquette épaisse, préciser quatre patins en ogive (arrondis) pour faciliter le déplacement. Sans supplément.
- Un choix de patins est offert. Les patins doivent être choisis en fonction du revêtement de sol et l'état des lieux. Pour plus d'informations, se reporter à la rubrique des patins (page 274).
- Des patins coussinés en acier (B) sont offerts pour les modèles à quatre pieds. Ajouter 17 \$.
- Des patins à coussinet en feutre (FG) sont offerts pour les planchers à revêtement en vinyle, en liège ou stratifiés. À préciser. Ajouter 43 \$.
- Des patins à coussinet en caoutchouc (RG) sont offerts pour les planchers de bois, de pierre, de céramique ou à revêtement en vinyle ou stratifié. À préciser. Ajouter 43 \$.
- Pour répondre à des exigences plus rigoureuses en matière d'entretien et de contrôle des infections, ajouter (SU) au numéro de modèle. La face inférieure de l'assise sera finie au moyen d'un vinyle scellé pour empêcher la pénétration des liquides.
Modèles réguliers : ajouter 41 \$.
Modèles bariatriques : ajouter 59 \$.
- Pour ajouter une membrane étanche à une assise, préciser (MB). Ajouter 81 \$ par place assise. Pour les modèles bariatriques, ajouter 122 \$ par place assise.
- Finis du bâti**
Finis peints. Sans supplément.
(TBL) Noir (TIN) Encre
(TBZ) Récif (TKA) Kahlua
(TTC) Cactus (TLA) Café au lait
(TCR) Carotte (TMO) Moka
(TIV) Stratus (TNE) Nevada
(TDW) Blanc de blancs (TSN) Sable
(TDJ) Dijon (TSR) Écarlate
(TEG) Aubergine (TSH) Ombre
(TFO) Brume (TOA) Avoine grillée
(TFR) Givre (TTU) Tungstène
Finis plaqués. Ajouter 26 \$.
(CHM) Chromé

DESCRIPTION	MODÈLE / CARACTÉRISTIQUES	GRADES DE TEXTILE DE SÉRIE											
		TFC	2	3	4	5	6	7	8	9	10	11	12
 <p>Fauteuil empilable à dossier moyen TFC : 1 V. 0,91 M Poids unitaire : 14 LB 6,4 KG Poids - boîte : 16,67 LB 7,56 KG Volume - boîte : 13,75 P³ 0,38 M³</p>	GC2173	377	409	436	467	518	565	612	653	704	752	817	909
		DIMENSIONS HORS TOUT			DIMENSIONS DE L'ASSISE			DIMENSIONS DU DOSSIER					
		L	P	H	L	P	H	L	H				
		PO 23 MM 584	24,5 622	32 813	18 457	17 432	18,5 470	17,5 445	13,5 343				
		RTA 00 3 par boîte (prix et caractéristiques pour un siège uniquement)											
 <p>Fauteuil empilable à dossier haut TFC : 1,25 V. 1,14 M Poids unitaire : 15 LB 6,8 KG Poids - boîte : 18 LB 8,16 KG Volume - boîte : 17,75 P³ 0,5 M³</p>	GC2173HB	430	470	504	543	606	665	724	775	839	899	980	1095
		DIMENSIONS HORS TOUT			DIMENSIONS DE L'ASSISE			DIMENSIONS DU DOSSIER					
		L	P	H	L	P	H	L	H				
		PO 23 MM 584	24,5 622	36,5 927	18 457	17,5 445	18 457	17,5 445	18 457				
		RTA 00 3 par boîte (prix et caractéristiques pour un siège uniquement)											

DESCRIPTION MODÈLE / CARACTÉRISTIQUES GRADES DE TEXTILE DE SÉRIE



Chaise empilable à dossier moyen

TFC : 1 V. | 0.91 M
 Poids unitaire : 13 LB | 5.9 KG
 Poids - boîte : 15.67 LB | 7.11 KG
 Volume - boîte : 14.25 P³ | 0.4 M³

MODÈLE / CARACTÉRISTIQUES	TFC	2	3	4	5	6	7	8	9	10	11	12
GC2174	301	333	360	391	442	489	536	577	628	676	741	833

DIMENSIONS HORS TOUT			DIMENSIONS DE L'ASSISE			DIMENSIONS DU DOSSIER	
L	P	H	L	P	H	L	H

Capacité de charge, 300 lb.	PO 20	24.5	32	18	17	18.5	17.5	13.5
	MM 508	622	813	457	432	470	445	343
On peut empiler 5 sièges au sol. On peut empiler 8 sièges sur le chariot.	RTA 00 3 par boîte (prix et caractéristiques pour un siège uniquement)							



Chaise empilable à dossier haut

TFC : 1.25 V. | 1.14 M
 Poids unitaire : 14 LB | 6.4 KG
 Poids - boîte : 17 LB | 7.71 KG
 Volume - boîte : 17.75 P³ | 0.5 M³

MODÈLE / CARACTÉRISTIQUES	TFC	2	3	4	5	6	7	8	9	10	11	12
GC2174HB	396	436	470	509	572	631	690	741	805	865	946	1061

DIMENSIONS HORS TOUT			DIMENSIONS DE L'ASSISE			DIMENSIONS DU DOSSIER	
L	P	H	L	P	H	L	H

Capacité de charge, 300 lb.	PO 20	24.5	36.5	18	17.5	18	17.5	18
	MM 508	622	927	457	445	457	445	457
On peut empiler 2 sièges au sol. On peut empiler 8 sièges sur le chariot.	RTA 00 3 par boîte (prix et caractéristiques pour un siège uniquement)							



Fauteuil bariatrique empilable

TFC : 1.75 V. | 1.6 M
 Poids unitaire : 35 LB | 15.9 KG
 Poids - boîte : 46 LB | 20.87 KG
 Volume - boîte : 26.75 P³ | 0.75 M³

MODÈLE / CARACTÉRISTIQUES	TFC	2	3	4	5	6	7	8	9	10	11	12
GC2180	1135	1191	1238	1293	1382	1464	1546	1618	1707	1791	1905	2066

DIMENSIONS HORS TOUT			DIMENSIONS DE L'ASSISE			DIMENSIONS DU DOSSIER	
L	P	H	L	P	H	L	H

Capacité de charge, 500 lb.	PO 31.5	27	38	26.5	18.5	18	26.5	20
	MM 800	686	965	673	470	457	673	508
On peut empiler 2 sièges au sol. (aucun chariot offert)	RTA 00 1 par boîte							



Fauteuil empilable à dossier moyen carré

TFC : 1 V. | 0.91 M
 Poids unitaire : 14 LB | 6.4 KG
 Poids - boîte : 17.33 LB | 7.86 KG
 Volume - boîte : 15.5 P³ | 0.43 M³

MODÈLE / CARACTÉRISTIQUES	TFC	2	3	4	5	6	7	8	9	10	11	12
GC2183	377	409	436	467	518	565	612	653	704	752	817	909

DIMENSIONS HORS TOUT			DIMENSIONS DE L'ASSISE			DIMENSIONS DU DOSSIER	
L	P	H	L	P	H	L	H

Capacité de charge, 300 lb.	PO 23	22.5	32	18	17.5	18	17.5	13.5
	MM 584	572	813	457	445	457	445	343
On peut empiler 5 sièges au sol. On peut empiler 8 sièges sur le chariot.	RTA 00 3 par boîte (prix et caractéristiques pour un siège uniquement)							









Fauteuil empilable à dossier haut carré

TFC : 1 V. | 0.91 M
 Poids unitaire : 15 LB | 6.8 KG
 Poids - boîte : 18.33 LB | 8.31 KG
 Volume - boîte : 15.5 P³ | 0.43 M³

MODÈLE / CARACTÉRISTIQUES	TFC	2	3	4	5	6	7	8	9	10	11	12
GC2183HB	438	470	497	528	579	626	673	714	765	813	878	970

DIMENSIONS HORS TOUT			DIMENSIONS DE L'ASSISE			DIMENSIONS DU DOSSIER	
L	P	H	L	P	H	L	H

Capacité de charge, 300 lb.	PO 23	22.5	35.5	18	17.5	18	17.5	17
	MM 584	572	902	457	445	457	445	432
On peut empiler 5 sièges au sol. On peut empiler 8 sièges sur le chariot.	RTA 00 3 par boîte (prix et caractéristiques pour un siège uniquement)							

DESCRIPTION	MODÈLE / CARACTÉRISTIQUES	GRADES DE TEXTILE DE SÉRIE												
		TFC	2	3	4	5	6	7	8	9	10	11	12	
 <p>Chaise empilable à dossier moyen carré TFC : 1 V. 0.91 M Poids unitaire : 13 LB 5.9 KG Poids - boîte : 16.33 LB 7.41 KG Volume - boîte : 15.5 P³ 0.43 M³</p>	GC2184 Capacité de charge, 300 lb. On peut empiler 5 sièges au sol. On peut empiler 8 sièges sur le chariot. RTA 00	301	333	360	391	442	489	536	577	628	676	741	833	
		DIMENSIONS HORS TOUT			DIMENSIONS DE L'ASSISE			DIMENSIONS DU DOSSIER						
		L	P	H	L	P	H	L	H					
		PO 20 MM 508	22.5 572	32 813	18 457	17.5 445	18 457	17.5 445	13.5 343					
 <p>Fauteuil empilable à dossier en éventail TFC : 1.25 V. 1.14 M Poids unitaire : 19 LB 8.6 KG Poids - boîte : 24 LB 10.89 KG Volume - boîte : 15.5 P³ 0.43 M³</p>	GC2194 Capacité de charge, 300 lb. On peut empiler 5 sièges au sol. On peut empiler 8 sièges sur le chariot. RTA 00	516	556	590	629	692	751	810	861	925	985	1066	1181	
		DIMENSIONS HORS TOUT			DIMENSIONS DE L'ASSISE			DIMENSIONS DU DOSSIER						
		L	P	H	L	P	H	L	H					
		PO 23 MM 584	24.5 622	35 889	18 457	16 406	18 457	18.5 470	16 406					
 <p>Chaise empilable à dossier en éventail TFC : 1.25 V. 1.14 M Poids unitaire : 16 LB 7.3 KG Poids - boîte : 21 LB 9.53 KG Volume - boîte : 15.5 P³ 0.43 M³</p>	GC2195 Capacité de charge, 300 lb. On peut empiler 5 sièges au sol. On peut empiler 8 sièges sur le chariot. RTA 00	445	485	519	558	621	680	739	790	854	914	995	1110	
		DIMENSIONS HORS TOUT			DIMENSIONS DE L'ASSISE			DIMENSIONS DU DOSSIER						
		L	P	H	L	P	H	L	H					
		PO 20 MM 508	24.5 622	35 889	18 457	16 406	18 457	18.5 470	16 406					
 <p>Chariot TFC : s.o. Poids unitaire : 13 LB 5.9 KG Poids - boîte : 16 LB 7.26 KG Volume - boîte : 3.8 P³ 0.1 M³</p>	Prix courant 2125WS 290 RTA 00  1 par boîte	DIMENSIONS HORS TOUT			DIMENSIONS DE L'ASSISE			DIMENSIONS DU DOSSIER						
		L	P	H	L	P	H	L	H					
		PO 23.25 MM 591	24.75 629	12.25 311	-	-	-	-	-					
		 <p>Brides de jumelage encliquetables - jeu de 2 TFC : s.o. Poids unitaire : 0.09 LB 0.04 KG Poids - boîte : 0.2 LB 0.09 KG Volume - boîte : 1 P³ 0.02 M³</p>	Prix courant 2180 15 RTA 00  1 par boîte (le prix est pour le jeu, caractéristiques pour une bride uniquement)	DIMENSIONS HORS TOUT			DIMENSIONS DE L'ASSISE			DIMENSIONS DU DOSSIER				
L	P			H	L	P	H	L	H					
PO 0.87 MM 22	7.75 197			1.5 38	-	-	-	-	-					

GC ISLANDS



modèle GC4075



modèle GC4076

CARACTÉRISTIQUES DE SÉRIE



- La gamme Islands propose des sièges d'invités en bois d'un style contemporain.
- Deux styles de dossiers sont offerts, soit un dossier à coussin rembourré et un dossier à lattes horizontales en bois.
- Les pieds sont munis de patins en polypropylène blanc qui ne marquent pas et qui conviennent à la fois pour les planchers recouverts d'une moquette ou les planchers à revêtement dur.
- Les coussins d'assise sont fixes et non amovibles.
- Les coussins sont fabriqués de mousse à haute élasticité; les sièges sont dotés d'une suspension à sangles synthétiques caoutchoutées pour plus de confort.
- La face inférieure de l'assise est garnie d'un matériel imperméable noir.
- Ces sièges ne s'empilent pas.
- Ce produit peut être garni de tout textile de série de Global si le respect de normes en matière de soins de santé n'est pas exigé.

CARACTÉRISTIQUES EN OPTION

- Les finis bois offerts sont absolu (AAM), nuit (ASM), noir (BKM), cerisier (ACM), chêne foncé (EOM), espresso (ECM), bois fruitier (TFM), gris (HGM), miel (AHM), acajou (TMM), érable (AVM), noyer moyen (MWM), Noce Biondo (NBM), Noce Grigio (NGM), Noce Leggero (NEM), Noce Medio (NMM), sablé (SBM), palissandre (SKM), chêne argenté (SOM), noyer (TVM), crème WC (WTM), blanc (WHM) et cerisier d'hiver (WCM). À préciser.
- Pour ajouter une membrane étanche à une assise, préciser (MB). Ajouter 81 \$ par place assise.
- Les coutures thermocollées sont possibles pour le dossier, préciser (S2). Ajouter 27 \$.

APPLICATIONS SUGGÉRÉES

- Salles à manger et coins-repas
- Sièges d'invité
- Halls
- Salons et salles d'attente
- Bureaux et salles de réunion
- Chambres de patients
- Chambres de résidents

DESCRIPTION	MODÈLE / CARACTÉRISTIQUES	GRADES DE TEXTILE DE SÉRIE											
		TFC	2	3	4	5	6	7	8	9	10	11	12
 <p>Fauteuil, dossier rembourré TFC : 1.5 YD 1.37 M Poids unitaire : 19 LB 8.6 KG Poids - boîte : 25 LB 11.34 KG Volume - boîte : 13.25 P³ 0.37 M³</p>	GC4075	856	904	945	991	1068	1138	1209	1270	1347	1419	1516	1654
	Capacité de charge, 300 lb.												
	Ce modèle ne s'empile pas.												
			DIMENSIONS HORS TOUT L P H			DIMENSIONS DE L'ASSISE L P H			DIMENSIONS DU DOSSIER L H				
		IN 24.5	23.5	32	20.5	18	18.5	19	13				
		MM 622	597	813	521	457	470	483	330				
		RTA 00			1 par boîte								
 <p>Fauteuil, dossier à lattes TFC : 1 YD 0.91 M Poids unitaire : 19 LB 8.6 KG Poids - boîte : 25 LB 11.34 KG Volume - boîte : 13.25 P³ 0.37 M³</p>	GC4076	923	955	982	1013	1064	1111	1158	1199	1250	1298	1363	1455
	Capacité de charge, 300 lb.												
	Ce modèle ne s'empile pas.												
			DIMENSIONS HORS TOUT L P H			DIMENSIONS DE L'ASSISE L P H			DIMENSIONS DU DOSSIER L H				
		IN 24.5	23.5	32	20.5	18	18.5	19	13				
		MM 622	597	813	521	457	470	483	330				
		RTA 00			1 par boîte								

GC PRAIRIE



modèle GC3481



modèle GC3482

CARACTÉRISTIQUES DE SÉRIE







- La gamme présente des accoudoirs elliptiques pour un look inédit et un confort exceptionnel.
- La gamme est entièrement rembourrée.
- Les sièges sont rehaussés d'une jupe arquée et de pieds en bois.
- Les coussins d'assise sont amovibles et recouverts d'une housse amovible.
- L'assise intègre une suspension élastique pour plus de confort.
- Sans coutures à l'avant pour prévenir toute rupture possible, la housse empêche les liquides de tous genres de pénétrer à l'intérieur.
- Pour plus de confort, le coussin d'assise est fabriqué de série en mousse UltraCell haute densité.
- Pour le choix de textiles et de finis pour milieu des soins de santé, visiter le site globalfurnituregroup.com. Les sièges sont fabriqués en érable et offerts dans les finis bois se terminant par la lettre « M ».
- Ce produit peut être garni de tout textile de série de Global si le respect de normes en matière de soins de santé n'est pas exigé.
- Tous les modèles sont expédiés entièrement montés.

CARACTÉRISTIQUES EN OPTION

- Pour des patins antidérapants, préciser **(NS)**. Ajouter 22 \$.
- Les pieds effilés en bois sont offerts dans les finis suivants : absolu (AAM), noir fusain (CJM), cerisier (ACM), acajou Empire (EMM), chêne foncé (EOM), espresso (ECM), bois fruitier (TFM), gris (HGM), chêne moisson (HOM), miel (AHM), onyx noir (JOM), miel clair (LHM), acajou (TMM), érable (AVM), noyer moyen (MWM), noyer naturel (NLW), nuit (ASM), Noce Biondo (NBM), Noce Grigio (NGM), Noce Leggero (NEM), Noce Medio (NMM), sablé (SBM), chêne argenté (SOM), noyer (TWM), crème WC (WTM), blanc (WHM) et cerisier d'hiver (WCM), à préciser. Des placages d'érable et du bois plein sont utilisés.
- Pour intégrer des coutures thermocollées à un module, communiquer avec le service à la clientèle. Les suppléments peuvent varier.
- Pour ajouter une membrane étanche à une assise, préciser **(MB)**. Se reporter aux suppléments indiqués ci-dessous.

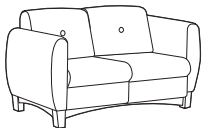
APPLICATIONS SUGGÉRÉES

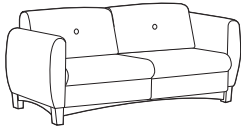
- Halls
- Salons et salles d'attente
- Chambres de résidents

DESCRIPTION	MODÈLE / CARACTÉRISTIQUES	GRADES DE TEXTILE DE SÉRIE													
		TFC	2	3	4	5	6	7	8	9	10	11	12		
 <p>Fauteuil club TFC : 4.5 V. 4.11 M Poids unitaire : 70 LB 31.8 KG Poids - boîte : 80 LB 36.29 KG Volume - boîte : 19.25 P³ 0.54 M³</p>	<p>Capacité de charge, 300 lb.</p> <p>Ajouter 122 \$ pour (MB).</p>	GC3481	1516	1660	1782	1921	2151	2362	2574	2758	2988	3204	3496	3910	
					DIMENSIONS HORS TOUT L P H			DIMENSIONS DE L'ASSISE L P H			DIMENSIONS DU DOSSIER L H				
					PO 32	29	30.5	21	19	16	21	14.5			
					MM 813	737	775	533	483	406	533	368			
			RTA 00		1 par boîte										
 <p>Causeuse TFC : 6.75 V. 6.17 M Poids unitaire : 96 LB 43.6 KG Poids - boîte : 106 LB 48.08 KG Volume - boîte : 41.25 P³ 1.16 M³</p>	<p>Capacité de charge, 300 lb/place assise.</p> <p>Ajouter 245 \$ pour (MB).</p>	GC3482	2068	2284	2466	2676	3020	3337	3654	3931	4275	4599	5038	5659	
					DIMENSIONS HORS TOUT L P H			DIMENSIONS DE L'ASSISE L P H			DIMENSIONS DU DOSSIER L H				
					PO 52.5	29	30.5	42	19	16	42	14.5			
					MM 1334	737	775	1067	483	406	1067	368			
			RTA 00		1 par boîte										
 <p>Canapé trois places TFC : 10.75 V. 9.83 M Poids unitaire : 135 LB 61.4 KG Poids - boîte : 150 LB 68.04 KG Volume - boîte : 55.5 P³ 1.57 M³</p>	<p>Capacité de charge, 300 lb/place assise.</p> <p>Ajouter 366 \$ pour (MB).</p>	GC3483	2610	2954	3244	3578	4126	4631	5136	5577	6125	6641	7340	8329	
					DIMENSIONS HORS TOUT L P H			DIMENSIONS DE L'ASSISE L P H			DIMENSIONS DU DOSSIER L H				
					PO 73.5	29	30.5	63.5	19	16	63.5	14.5			
					MM 1867	737	775	1613	483	406	1613	368			
			RTA 00		1 par boîte										

GC SIDERO



modèle GC6900



modèle GC6900HB



modèle GC6924



modèle GC6926

CARACTÉRISTIQUES DE SÉRIE

- La gamme GC Sidero est une gamme de sièges empilables polyvalents d'un attrait contemporain et aux lignes profilées qui se distinguent par de larges accoudoirs courbés et un bâti protège-mur en acier tubulaire rond.
- La gamme se décline en modèles avec et sans accoudoirs (sauf les modèles bariatriques) et propose des assises en trois largeurs, deux hauteurs pour les dossiers et des modèles à quatre pieds et à piétement monobloc.
- La gamme offre des options qui permettent aux sièges de respecter des exigences rigoureuses en matière de contrôle des infections.
- Le dossier à courbes composées assure confort et soutien dans diverses positions assises.
- Le bâti robuste est fabriqué en acier tubulaire rond soudé de 7/8 po de diamètre et est offert dans un fini noir (BLK), café au lait (LAB), kahlua (KAL), moka (J52), ombre (SHW), avoine grillée (TOA) ou tungstène (TUN), à préciser.
- Le bâti protège-mur est conçu de telle sorte que les pieds arrière sont évasés vers l'arrière, empêchant le dossier de s'abîmer les murs.
- Le patin de série est un patin en polypropylène noir durable.
- Pour plus de confort, le coussin d'assise est fabriqué de série en mousse UltraCell haute densité.
- L'assise est offerte en trois largeurs, soit 19,5 po (assise régulière), 24 po (assise moyenne) et 30 po (assise bariatrique).
- Deux types de dossiers sont offerts, soit :
1) Dossier en deux pièces à fixations dissimulées, c'est-à-dire l'avant et l'arrière du dossier recouvrent les fixations du dossier lorsqu'ils sont assujettis en place.
2) Dossier d'une seule pièce doté d'une housse et maintenu en place au moyen de fixations à l'arrière.
- Les modèles dotés d'un dossier bas ou haut:
1) Le dossier bas est offert pour les trois largeurs d'assise et mesure 15,5 po H (394 mm).
2) Le dossier haut sur les modèles dotés d'une assise de 19 po L ou 24 po L mesure 21 po H (533 mm).
3) Le dossier haut sur les modèles bariatriques dotés d'une assise de 30 po L mesure 21,75 po H (552 mm).
- Les accoudoirs pleine longueur offrent une bonne prise pour aider l'utilisateur à s'asseoir ou à se relever plus aisément. Légèrement incurvés et fabriqués de nylon renforcé à la fibre de verre, ils sont offerts en noir uniquement.
- La face inférieure de l'assise de certains sièges GC Sidero est munie d'une coquille protectrice en polypropylène qui ne laisse pas d'empreinte dans la mousse du siège inférieur lorsque ces sièges sont empilés. La coquille protectrice est de série sur les modèles dotés d'une assise de 19,5 po L.
- Les modèles bariatriques à assise de 30 po L et les modèles à assise de 24 po L ne sont pas dotés de la coquille; la face inférieure de ces assises est garnie de vinyle de série.
- Pour le choix de textiles et de finis pour milieu des soins de santé, visiter le site globalfurnituregroup.com.
- Ce produit peut être garni de tout textile de série de Global si le respect de normes en matière de soins de santé n'est pas exigé.

CARACTÉRISTIQUES EN OPTION





- Un choix de patins est offert. Les patins doivent être choisis en fonction du revêtement de sol et l'état des lieux. Pour plus d'informations, se reporter à la rubrique des patins (page 273).
- Pour répondre à des exigences plus rigoureuses en matière d'entretien et de contrôle des infections, la face inférieure du dossier monopiece et celle du plateau d'assise pourraient être intégralement scellées et la coquille protectrice d'assise (s'il s'agit d'un modèle sur lequel la coquille est de série) serait retirée.
 - Pour les modèles réguliers dotés d'un dossier monopiece, préciser (BSS). Ajouter 51 \$.
 - Pour les modèles réguliers dotés d'un dossier à fixations dissimulées, préciser (SU). Ajouter 32 \$.
 - Pour les modèles à assise de 24 po L dotés d'un dossier monopiece, préciser (BSS). Ajouter 58 \$.
 - Pour les modèles à assise de 24 po L dotés d'un dossier à fixations dissimulées, préciser (SU). Ajouter 41 \$.
 - Pour les modèles bariatriques dotés d'un dossier monopiece, préciser (BSS). Ajouter 73 \$.
 - Pour les modèles bariatriques dotés d'un dossier à fixations dissimulées, préciser (SU). Ajouter 59 \$.
- Pour les planchers à revêtement dur, commander des patins opaques qui ne marquent pas. Préciser (NM). Sans supplément.
- Des patins coussinés en acier (B) sont offerts pour les modèles à quatre pieds. Ajouter 17 \$.
- Des patins à coussinet en feutre (FG) sont offerts pour les planchers à revêtement en vinyle, en liège ou stratifiés. À préciser. Ajouter 43 \$.
- Des patins à coussinet en caoutchouc (RG) sont offerts pour les planchers de bois, de pierre, de céramique ou à revêtement en vinyle ou stratifié. À préciser. Ajouter 43 \$.
- Pour ajouter une membrane étanche à une assise, préciser (MB). Se reporter aux suppléments indiqués ci-dessous :
Assises de 19,5 po, ajouter 81 \$.
Assises de 24 po, ajouter 81 \$.
Assises de 30 po, ajouter 122 \$.
- **Finis du bâti**
Finis peints. Sans supplément.
(TBL) Noir (TMO) Moka
(TIV) Stratus (TNE) Nevada
(TDW) Blanc de blancs (TSN) Sable
(TFO) Brume (TSH) Ombre
(TFR) Givre (TOA) Avoine grillée
(TKA) Kahlua (TTU) Tungstène
(TLA) Café au lait
Finis plaqués. Ajouter 26 \$.
(CHM) Chromé

ASSISE	CAPACITÉ D'EMPLIAGE
19,5 po L	On peut empiler jusqu'à cinq sièges à quatre pieds au sol ou jusqu'à huit sièges sur le chariot 2125WS. Les sièges à piétement monobloc ne s'empilent pas.
24 po L	On peut empiler jusqu'à cinq sièges à quatre pieds au sol. Aucun chariot n'est offert. Les sièges à piétement monobloc ne s'empilent pas.
30 po L (bariatrique)	On peut empiler jusqu'à deux sièges à quatre pieds au sol. Aucun chariot n'est offert. Les sièges à piétement monobloc ne s'empilent pas.

APPLICATIONS SUGGÉRÉES

- Sièges bariatriques (certains modèles)
- Salles à manger et coins-repas
- Sièges d'invité
- Halls
- Salons et salles d'attente
- Bureaux et salles de réunion
- Chambres de patients
- Chambres de résidents
- Sièges empilables
- Salles d'examen et de traitement

DESCRIPTION	MODÈLE / CARACTÉRISTIQUES	GRADES DE TEXTILE DE SÉRIE												
		TFC	2	3	4	5	6	7	8	9	10	11	12	
<p>Fauteuil à DB, fixations dissimulées, quatre pieds TFC : 1.25 V. 1.14 M Poids unitaire : 23 LB 10.5 KG Poids - boîte : 31.5 LB 14.29 KG Volume - boîte : 15,5 P³ 0.43 M³</p>	<p>Capacité de charge, 300 lb.</p>	GC6900	491	531	565	604	667	726	785	836	900	960	1041	1156
		DIMENSIONS HORS TOUT			DIMENSIONS DE L'ASSISE			DIMENSIONS DU DOSSIER						
			L	P	H	L	P	H	L	H				
			PO 25,5 MM 648	24 610	33 838	19,5 495	18 457	17,5 445	19 483	15,5 394				
			RTA 00		1 par boîte									

DESCRIPTION	MODÈLE / CARACTÉRISTIQUES	GRADES DE TEXTILE DE SÉRIE											
 <p>Fauteuil à DH, fixations dissimulées, quatre pieds TFC : 1.75 V. 1.6 M Poids unitaire : 25 LB 11.4 KG Poids - boîte : 34 LB 15.42 KG Volume - boîte : 17.75 P³ 0.5 M³</p>	GC6900HB Capacité de charge, 300 lb.	TFC	2	3	4	5	6	7	8	9	10	11	12
		596	652	699	754	843	925	1007	1079	1168	1252	1366	1527
		DIMENSIONS HORS TOUT			DIMENSIONS DE L'ASSISE			DIMENSIONS DU DOSSIER					
		L	P	H	L	P	H	L	H				
PO 25.5 MM 648	24 610	38.5 978	19.5 495	18 457	17.5 445	19 483	21 533						
		RTA 00	1 par boîte										
 <p>Chaise à DB, fixations dissimulées, quatre pieds TFC : 1.25 V. 1.14 M Poids unitaire : 20 LB 9.1 KG Poids - boîte : 28 LB 12.7 KG Volume - boîte : 13.75 P³ 0.38 M³</p>	GC6901 Capacité de charge, 300 lb.	TFC	2	3	4	5	6	7	8	9	10	11	12
		462	502	536	575	638	697	756	807	871	931	1012	1127
		DIMENSIONS HORS TOUT			DIMENSIONS DE L'ASSISE			DIMENSIONS DU DOSSIER					
		L	P	H	L	P	H	L	H				
PO 21 MM 533	24 610	33 838	19.5 495	18 457	17.5 445	19 483	15.5 394						
		RTA 00	1 par boîte										
 <p>Chaise à DH, fixations dissimulées, quatre pieds TFC : 1.75 V. 1.6 M Poids unitaire : 22 LB 10 KG Poids - boîte : 31 LB 14.06 KG Volume - boîte : 17.75 P³ 0.5 M³</p>	GC6901HB Capacité de charge, 300 lb.	TFC	2	3	4	5	6	7	8	9	10	11	12
		566	622	669	724	813	895	977	1049	1138	1222	1336	1497
		DIMENSIONS HORS TOUT			DIMENSIONS DE L'ASSISE			DIMENSIONS DU DOSSIER					
		L	P	H	L	P	H	L	H				
PO 21 MM 533	24 610	38.5 978	19.5 495	18 457	17.5 445	19 483	21 533						
		RTA 00	1 par boîte										
 <p>Fauteuil à DB, fixations dissimulées, piétement monobloc TFC : 1.25 V. 1.14 M Poids unitaire : 26 LB 11.8 KG Poids - boîte : 34.5 LB 15.65 KG Volume - boîte : 15.5 P³ 0.43 M³</p>	GC6902 Capacité de charge, 300 lb.	TFC	2	3	4	5	6	7	8	9	10	11	12
		593	633	667	706	769	828	887	938	1002	1062	1143	1258
		DIMENSIONS HORS TOUT			DIMENSIONS DE L'ASSISE			DIMENSIONS DU DOSSIER					
		L	P	H	L	P	H	L	H				
PO 25.5 MM 648	24 610	33 838	19.5 495	18 457	17.5 445	19 483	15.5 394						
		RTA 00	1 par boîte										
 <p>Fauteuil à DH, fixations dissimulées, piétement monobloc TFC : 1.75 V. 1.6 M Poids unitaire : 28 LB 12.7 KG Poids - boîte : 37 LB 16.78 KG Volume - boîte : 17.75 P³ 0.5 M³</p>	GC6902HB Capacité de charge, 300 lb.	TFC	2	3	4	5	6	7	8	9	10	11	12
		695	751	798	853	942	1024	1106	1178	1267	1351	1465	1626
		DIMENSIONS HORS TOUT			DIMENSIONS DE L'ASSISE			DIMENSIONS DU DOSSIER					
		L	P	H	L	P	H	L	H				
PO 25.5 MM 648	24 610	38.5 978	19.5 495	18 457	17.5 445	19 483	21 533						
		RTA 00	1 par boîte										

DESCRIPTION MODÈLE / CARACTÉRISTIQUES GRADES DE TEXTILE DE SÉRIE



MODÈLE / CARACTÉRISTIQUES	TFC	2	3	4	5	6	7	8	9	10	11	12
GC6903	561	601	635	674	737	796	855	906	970	1030	1111	1226

DIMENSIONS HORS TOUT			DIMENSIONS DE L'ASSISE			DIMENSIONS DU DOSSIER	
L	P	H	L	P	H	L	H

Chaise à DB, fixations dissimulées, piétement monobloc
 TFC : 1.25 V. | 1.14 M
 Poids unitaire : 24 LB | 10.9 KG
 Poids - boîte : 32 LB | 14.51 KG
 Volume - boîte : 13.75 P³ | 0.38 M³

Capacité de charge, 300 lb.

PO	21	24	33	19.5	18	17.5	19	15.5
MM	533	610	838	495	457	445	483	394

RTA 00 1 par boîte



MODÈLE / CARACTÉRISTIQUES	TFC	2	3	4	5	6	7	8	9	10	11	12
GC6903HB	663	719	766	821	910	992	1074	1146	1235	1319	1433	1594

DIMENSIONS HORS TOUT			DIMENSIONS DE L'ASSISE			DIMENSIONS DU DOSSIER	
L	P	H	L	P	H	L	H

Chaise à DH, fixations dissimulées, piétement monobloc
 TFC : 1.75 V. | 1.6 M
 Poids unitaire : 26 LB | 11.8 KG
 Poids - boîte : 35 LB | 15.88 KG
 Volume - boîte : 17.75 P³ | 0.5 M³

Capacité de charge, 300 lb.

PO	21	24	38.5	19.5	18	17.5	19	21
MM	533	610	978	495	457	445	483	533

RTA 00 1 par boîte



MODÈLE / CARACTÉRISTIQUES	TFC	2	3	4	5	6	7	8	9	10	11	12
GC6912	462	502	536	575	638	697	756	807	871	931	1012	1127

DIMENSIONS HORS TOUT			DIMENSIONS DE L'ASSISE			DIMENSIONS DU DOSSIER	
L	P	H	L	P	H	L	H

Chaise à DB monopièce, quatre pieds
 TFC : 1.25 V. | 1.14 M
 Poids unitaire : 20 LB | 9.1 KG
 Poids - boîte : 28 LB | 12.7 KG
 Volume - boîte : 13.75 P³ | 0.38 M³

Capacité de charge, 300 lb.

PO	21	24	33	19.5	18	17.5	19	15.5
MM	533	610	838	495	457	445	483	394

RTA 00 1 par boîte



MODÈLE / CARACTÉRISTIQUES	TFC	2	3	4	5	6	7	8	9	10	11	12
GC6912HB	566	622	669	724	813	895	977	1049	1138	1222	1336	1497

DIMENSIONS HORS TOUT			DIMENSIONS DE L'ASSISE			DIMENSIONS DU DOSSIER	
L	P	H	L	P	H	L	H

Chaise à DH monopièce, quatre pieds
 TFC : 1.75 V. | 1.6 M
 Poids unitaire : 22 LB | 10 KG
 Poids - boîte : 31 LB | 14.06 KG
 Volume - boîte : 17.75 P³ | 0.5 M³

Capacité de charge, 300 lb.

PO	21	24	38.5	19.5	18	17.5	19	21
MM	533	610	978	495	457	445	483	533

RTA 00 1 par boîte



MODÈLE / CARACTÉRISTIQUES	TFC	2	3	4	5	6	7	8	9	10	11	12
GC6913	491	531	565	604	667	726	785	836	900	960	1041	1156





DIMENSIONS HORS TOUT			DIMENSIONS DE L'ASSISE			DIMENSIONS DU DOSSIER	
L	P	H	L	P	H	L	H





Fauteuil à DB monopièce, quatre pieds
 TFC : 1.25 V. | 1.14 M
 Poids unitaire : 23 LB | 10.5 KG
 Poids - boîte : 31.5 LB | 14.29 KG
 Volume - boîte : 15.5 P³ | 0.43 M³





Capacité de charge, 300 lb.





PO	25.5	24	33	19.5	18	17.5	19	15.5
MM	648	610	838	495	457	445	483	394

RTA 00 1 par boîte

DESCRIPTION	MODÈLE / CARACTÉRISTIQUES	GRADES DE TEXTILE DE SÉRIE											
 Fauteuil à DH monopieùe, quatre pieds TFC : 1.75 V. 1.6 M Poids unitaire : 25 LB 11.4 KG Poids - boîte : 34 LB 15.42 KG Volume - boîte : 17.75 PP ³ 0.5 M ³	GC6913HB Capacité de charge, 300 lb.	TFC	2	3	4	5	6	7	8	9	10	11	12
		596	652	699	754	843	925	1007	1079	1168	1252	1366	1527
		DIMENSIONS HORS TOUT			DIMENSIONS DE L'ASSISE			DIMENSIONS DU DOSSIER					
		L	P	H	L	P	H	L	H				
PO 25.5	24	38.5	19.5	18	17.5	19	21						
MM 648	610	978	495	457	445	483	533						
		RTA 00		1 par boîte									
 Fauteuil à DB monopieùe, piétement monobloc TFC : 1.25 V. 1.14 M Poids unitaire : 26 LB 11.8 KG Poids - boîte : 34.5 LB 15.65 KG Volume - boîte : 15.5 PP ³ 0.43 M ³	GC6914 Capacité de charge, 300 lb.	TFC	2	3	4	5	6	7	8	9	10	11	12
		593	633	667	706	769	828	887	938	1002	1062	1143	1258
		DIMENSIONS HORS TOUT			DIMENSIONS DE L'ASSISE			DIMENSIONS DU DOSSIER					
		L	P	H	L	P	H	L	H				
PO 25.5	24	33	19.5	18	17.5	19	15.5						
MM 648	610	838	495	457	445	483	394						
		RTA 00		1 par boîte									
 Fauteuil à DH monopieùe, piétement monobloc TFC : 1.75 V. 1.6 M Poids unitaire : 28 LB 12.7 KG Poids - boîte : 37 LB 16.78 KG Volume - boîte : 17.75 PP ³ 0.5 M ³	GC6914HB Capacité de charge, 300 lb.	TFC	2	3	4	5	6	7	8	9	10	11	12
		695	751	798	853	942	1024	1106	1178	1267	1351	1465	1626
		DIMENSIONS HORS TOUT			DIMENSIONS DE L'ASSISE			DIMENSIONS DU DOSSIER					
		L	P	H	L	P	H	L	H				
PO 25.5	24	38.5	19.5	18	17.5	19	21						
MM 648	610	978	495	457	445	483	533						
		RTA 00		1 par boîte									
 Chaise à DB monopieùe, piétement monobloc TFC : 1.25 V. 1.14 M Poids unitaire : 24 LB 10.9 KG Poids - boîte : 32 LB 14.51 KG Volume - boîte : 13.75 PP ³ 0.38 M ³	GC6915 Capacité de charge, 300 lb.	TFC	2	3	4	5	6	7	8	9	10	11	12
		561	601	635	674	737	796	855	906	970	1030	1111	1226
		DIMENSIONS HORS TOUT			DIMENSIONS DE L'ASSISE			DIMENSIONS DU DOSSIER					
		L	P	H	L	P	H	L	H				
PO 21	24	33	19.5	18	17.5	19	15.5						
MM 533	610	838	495	457	445	483	394						
		RTA 00		1 par boîte									
 Chaise à DH monopieùe, piétement monobloc TFC : 1.75 V. 1.6 M Poids unitaire : 26 LB 11.8 KG Poids - boîte : 34 LB 15.42 KG Volume - boîte : 14.5 PP ³ 0.41 M ³	GC6915HB Capacité de charge, 300 lb.	TFC	2	3	4	5	6	7	8	9	10	11	12
		663	719	766	821	910	992	1074	1146	1235	1319	1433	1594
		DIMENSIONS HORS TOUT			DIMENSIONS DE L'ASSISE			DIMENSIONS DU DOSSIER					
		L	P	H	L	P	H	L	H				
PO 21	24	38.5	19.5	18	17.5	19	21						
MM 533	610	978	495	457	445	483	533						
		RTA 00		1 par boîte									

DESCRIPTION	MODÈLE / CARACTÉRISTIQUES	GRADES DE TEXTILE DE SÉRIE																																												
		TFC	2	3	4	5	6	7	8	9	10	11	12																																	
 <p>Fauteuil moyen à DH monopieuce, piétement monobloc TFC : 2 V. 1.83 M Poids unitaire : 31 LB 14.1 KG Poids - boîte : 39 LB 17.69 KG Volume - boîte : 18.25 P³ 0.51 M³</p>	<p>Capacité de charge, 500 lb.</p>	<table border="1"> <thead> <tr> <th colspan="3">DIMENSIONS HORS TOUT</th> <th colspan="3">DIMENSIONS DE L'ASSISE</th> <th colspan="3">DIMENSIONS DU DOSSIER</th> </tr> <tr> <th>L</th> <th>P</th> <th>H</th> <th>L</th> <th>P</th> <th>H</th> <th>L</th> <th>H</th> </tr> </thead> <tbody> <tr> <td>PO 30.5</td> <td>24</td> <td>38.5</td> <td>24</td> <td>18</td> <td>17.5</td> <td>24</td> <td>21</td> </tr> <tr> <td>MM 775</td> <td>610</td> <td>978</td> <td>610</td> <td>457</td> <td>445</td> <td>610</td> <td>533</td> </tr> </tbody> </table>												DIMENSIONS HORS TOUT			DIMENSIONS DE L'ASSISE			DIMENSIONS DU DOSSIER			L	P	H	L	P	H	L	H	PO 30.5	24	38.5	24	18	17.5	24	21	MM 775	610	978	610	457	445	610	533
		DIMENSIONS HORS TOUT			DIMENSIONS DE L'ASSISE			DIMENSIONS DU DOSSIER																																						
		L	P	H	L	P	H	L	H																																					
		PO 30.5	24	38.5	24	18	17.5	24	21																																					
MM 775	610	978	610	457	445	610	533																																							
<p>RTA 00 1 par boîte</p>																																														
 <p>Chaise moyenne à DB monopieuce, piétement monobloc TFC : 1.75 V. 1.6 M Poids unitaire : 26 LB 11.8 KG Poids - boîte : 34 LB 15.42 KG Volume - boîte : 14.5 P³ 0.41 M³</p>	<p>Capacité de charge, 500 lb.</p>	<table border="1"> <thead> <tr> <th colspan="3">DIMENSIONS HORS TOUT</th> <th colspan="3">DIMENSIONS DE L'ASSISE</th> <th colspan="3">DIMENSIONS DU DOSSIER</th> </tr> <tr> <th>L</th> <th>P</th> <th>H</th> <th>L</th> <th>P</th> <th>H</th> <th>L</th> <th>H</th> </tr> </thead> <tbody> <tr> <td>PO 26</td> <td>24</td> <td>33</td> <td>24</td> <td>18</td> <td>17.5</td> <td>24</td> <td>15.5</td> </tr> <tr> <td>MM 660</td> <td>610</td> <td>838</td> <td>610</td> <td>457</td> <td>445</td> <td>610</td> <td>394</td> </tr> </tbody> </table>												DIMENSIONS HORS TOUT			DIMENSIONS DE L'ASSISE			DIMENSIONS DU DOSSIER			L	P	H	L	P	H	L	H	PO 26	24	33	24	18	17.5	24	15.5	MM 660	610	838	610	457	445	610	394
		DIMENSIONS HORS TOUT			DIMENSIONS DE L'ASSISE			DIMENSIONS DU DOSSIER																																						
		L	P	H	L	P	H	L	H																																					
		PO 26	24	33	24	18	17.5	24	15.5																																					
MM 660	610	838	610	457	445	610	394																																							
<p>RTA 00 1 par boîte</p>																																														
 <p>Chaise moyenne à DH monopieuce, piétement monobloc TFC : 2 V. 1.83 M Poids unitaire : 28 LB 12.7 KG Poids - boîte : 37 LB 16.78 KG Volume - boîte : 17.75 P³ 0.5 M³</p>	<p>Capacité de charge, 500 lb.</p>	<table border="1"> <thead> <tr> <th colspan="3">DIMENSIONS HORS TOUT</th> <th colspan="3">DIMENSIONS DE L'ASSISE</th> <th colspan="3">DIMENSIONS DU DOSSIER</th> </tr> <tr> <th>L</th> <th>P</th> <th>H</th> <th>L</th> <th>P</th> <th>H</th> <th>L</th> <th>H</th> </tr> </thead> <tbody> <tr> <td>PO 26</td> <td>24</td> <td>38.5</td> <td>24</td> <td>18</td> <td>17.5</td> <td>24</td> <td>21</td> </tr> <tr> <td>MM 660</td> <td>610</td> <td>978</td> <td>610</td> <td>457</td> <td>445</td> <td>610</td> <td>533</td> </tr> </tbody> </table>												DIMENSIONS HORS TOUT			DIMENSIONS DE L'ASSISE			DIMENSIONS DU DOSSIER			L	P	H	L	P	H	L	H	PO 26	24	38.5	24	18	17.5	24	21	MM 660	610	978	610	457	445	610	533
		DIMENSIONS HORS TOUT			DIMENSIONS DE L'ASSISE			DIMENSIONS DU DOSSIER																																						
		L	P	H	L	P	H	L	H																																					
		PO 26	24	38.5	24	18	17.5	24	21																																					
MM 660	610	978	610	457	445	610	533																																							
<p>RTA 00 1 par boîte</p>																																														
 <p>Fauteuil bariatrique à DB monopieuce, quatre pieds TFC : 2.5 V. 2.29 M Poids unitaire : 36 LB 16.4 KG Poids - boîte : 46 LB 20.87 KG Volume - boîte : 20.5 P³ 0.58 M³</p>	<p>Capacité de charge, 500 lb.</p>	<table border="1"> <thead> <tr> <th colspan="3">DIMENSIONS HORS TOUT</th> <th colspan="3">DIMENSIONS DE L'ASSISE</th> <th colspan="3">DIMENSIONS DU DOSSIER</th> </tr> <tr> <th>L</th> <th>P</th> <th>H</th> <th>L</th> <th>P</th> <th>H</th> <th>L</th> <th>H</th> </tr> </thead> <tbody> <tr> <td>PO 36.5</td> <td>26</td> <td>33</td> <td>30</td> <td>18</td> <td>17.5</td> <td>30</td> <td>15.5</td> </tr> <tr> <td>MM 927</td> <td>660</td> <td>838</td> <td>762</td> <td>457</td> <td>445</td> <td>762</td> <td>394</td> </tr> </tbody> </table>												DIMENSIONS HORS TOUT			DIMENSIONS DE L'ASSISE			DIMENSIONS DU DOSSIER			L	P	H	L	P	H	L	H	PO 36.5	26	33	30	18	17.5	30	15.5	MM 927	660	838	762	457	445	762	394
		DIMENSIONS HORS TOUT			DIMENSIONS DE L'ASSISE			DIMENSIONS DU DOSSIER																																						
		L	P	H	L	P	H	L	H																																					
		PO 36.5	26	33	30	18	17.5	30	15.5																																					
MM 927	660	838	762	457	445	762	394																																							
<p>RTA 00 1 par boîte</p>																																														
 <p>Fauteuil bariatrique à DH monopieuce, quatre pieds TFC : 2.75 V. 2.51 M Poids unitaire : 37 LB 16.8 KG Poids - boîte : 48 LB 21.77 KG Volume - boîte : 28.25 P³ 0.79 M³</p>	<p>Capacité de charge, 500 lb.</p>	<table border="1"> <thead> <tr> <th colspan="3">DIMENSIONS HORS TOUT</th> <th colspan="3">DIMENSIONS DE L'ASSISE</th> <th colspan="3">DIMENSIONS DU DOSSIER</th> </tr> <tr> <th>L</th> <th>P</th> <th>H</th> <th>L</th> <th>P</th> <th>H</th> <th>L</th> <th>H</th> </tr> </thead> <tbody> <tr> <td>PO 36.5</td> <td>26</td> <td>38.5</td> <td>30</td> <td>18</td> <td>17.5</td> <td>30</td> <td>21</td> </tr> <tr> <td>MM 927</td> <td>660</td> <td>978</td> <td>762</td> <td>457</td> <td>445</td> <td>762</td> <td>533</td> </tr> </tbody> </table>												DIMENSIONS HORS TOUT			DIMENSIONS DE L'ASSISE			DIMENSIONS DU DOSSIER			L	P	H	L	P	H	L	H	PO 36.5	26	38.5	30	18	17.5	30	21	MM 927	660	978	762	457	445	762	533
		DIMENSIONS HORS TOUT			DIMENSIONS DE L'ASSISE			DIMENSIONS DU DOSSIER																																						
		L	P	H	L	P	H	L	H																																					
		PO 36.5	26	38.5	30	18	17.5	30	21																																					
MM 927	660	978	762	457	445	762	533																																							
<p>RTA 00 1 par boîte</p>																																														

DESCRIPTION	MODÈLE / CARACTÉRISTIQUES	GRADES DE TEXTILE DE SÉRIE											
		TFC	2	3	4	5	6	7	8	9	10	11	12
 Fauteuil bariatrique à DB monopieùe, piétement monobloc TFC : 2.5 V. 2.29 M Poids unitaire : 38 LB 17.3 KG Poids - boîte : 48 LB 21.77 KG Volume - boîte : 20.5 P ³ 0.58 M ³	Capacité de charge, 500 lb. PO 36.5 MM 927 RTA 00	1188	1268	1336	1413	1541	1658	1776	1878	2006	2126	2288	2518
		DIMENSIONS HORS TOUT			DIMENSIONS DE L'ASSISE			DIMENSIONS DU DOSSIER					
		L	P	H	L	P	H	L	H				
		30	26	33	30	18	17.5	30	15.5				
						762	457	445	762	394			
 Fauteuil bariatrique à DH monopieùe, piétement monobloc TFC : 2.75 V. 2.51 M Poids unitaire : 39 LB 17.7 KG Poids - boîte : 50 LB 22.68 KG Volume - boîte : 28.25 P ³ 0.79 M ³	Capacité de charge, 500 lb. PO 36.5 MM 927 RTA 00	1218	1306	1380	1466	1606	1735	1864	1977	2117	2249	2428	2681
		DIMENSIONS HORS TOUT			DIMENSIONS DE L'ASSISE			DIMENSIONS DU DOSSIER					
		L	P	H	L	P	H	L	H				
		30	26	38.5	30	18	17.5	30	21				
						762	457	445	762	533			
 Fauteuil bariatrique à DB, fixations dissimulées, piétement monobloc TFC : 2.5 V. 2.29 M Poids unitaire : 38 LB 17.3 KG Poids - boîte : 48 LB 21.77 KG Volume - boîte : 20.5 P ³ 0.58 M ³	Capacité de charge, 500 lb. PO 36.5 MM 927 RTA 00	1188	1268	1336	1413	1541	1658	1776	1878	2006	2126	2288	2518
		DIMENSIONS HORS TOUT			DIMENSIONS DE L'ASSISE			DIMENSIONS DU DOSSIER					
		L	P	H	L	P	H	L	H				
		30	26	33	30	18	17.5	30	15.5				
						762	457	445	762	394			
 Fauteuil bariatrique à DH, fixations dissimulées, piétement monobloc TFC : 3 V. 2.74 M Poids unitaire : 39 LB 17.7 KG Poids - boîte : 50 LB 22.68 KG Volume - boîte : 28.25 P ³ 0.79 M ³	Capacité de charge, 500 lb. PO 36.5 MM 927 RTA 00	1210	1306	1387	1480	1633	1774	1915	2038	2191	2335	2530	2806
		DIMENSIONS HORS TOUT			DIMENSIONS DE L'ASSISE			DIMENSIONS DU DOSSIER					
		L	P	H	L	P	H	L	H				
		30	26	38.5	30	18	17.5	30	21				
						762	457	445	762	533			
 Fauteuil bariatrique à DB, fixations dissimulées, quatre pieds TFC : 2.5 V. 2.29 M Poids unitaire : 36 LB 16.4 KG Poids - boîte : 46 LB 20.87 KG Volume - boîte : 20.5 P ³ 0.58 M ³	Capacité de charge, 500 lb. PO 36.5 MM 927 RTA 00	1127	1207	1275	1352	1480	1597	1715	1817	1945	2065	2227	2457
		DIMENSIONS HORS TOUT			DIMENSIONS DE L'ASSISE			DIMENSIONS DU DOSSIER					
		L	P	H	L	P	H	L	H				
		30	26	33	30	18	17.5	30	15.5				
						762	457	445	762	394			

DESCRIPTION	MODÈLE / CARACTÉRISTIQUES	GRADES DE TEXTILE DE SÉRIE												
		TFC	2	3	4	5	6	7	8	9	10	11	12	
 <p>Fauteuil baratrique à DH, fixations dissimulées, quatre pieds Capacité de charge, 500 lb. TFC : 3 V. 2.74 M Poids unitaire : 37 LB 16.8 KG Poids - boîte : 48 LB 21.77 KG Volume - boîte : 28.25 P³ 0.79 M³</p>	GC6923HB	1148	1244	1325	1418	1571	1712	1853	1976	2129	2273	2468	2744	
		DIMENSIONS HORS TOUT			DIMENSIONS DE L'ASSISE			DIMENSIONS DU DOSSIER						
		L	P	H	L	P	H	L	H					
		PO 36.5 MM 927	26 660	38.5 978	30 762	18 457	17.5 445	30 762	21 394					
		RTA 00		1 par boîte										
 <p>Fauteuil moyen à DB, fixations dissimulées, quatre pieds Capacité de charge, 500 lb. TFC : 2.5 V. 2.29 M Poids unitaire : 26 LB 11.8 KG Poids - boîte : 36 LB 16.33 KG Volume - boîte : 23 P³ 0.65 M³</p>	GC6924	765	845	913	990	1118	1235	1353	1455	1583	1703	1865	2095	
		DIMENSIONS HORS TOUT			DIMENSIONS DE L'ASSISE			DIMENSIONS DU DOSSIER						
		L	P	H	L	P	H	L	H					
		PO 30.5 MM 775	24 610	33 838	24 610	18 457	17.5 445	24 610	15.5 394					
		RTA 00		1 par boîte										
 <p>Fauteuil moyen à DH, fixations dissimulées, quatre pieds Capacité de charge, 500 lb. TFC : 2.75 V. 2.51 M Poids unitaire : 29 LB 13.2 KG Poids - boîte : 41 LB 18.6 KG Volume - boîte : 26.75 P³ 0.75 M³</p>	GC6924HB	854	942	1016	1102	1242	1371	1500	1613	1753	1885	2064	2317	
		DIMENSIONS HORS TOUT			DIMENSIONS DE L'ASSISE			DIMENSIONS DU DOSSIER						
		L	P	H	L	P	H	L	H					
		PO 30.5 MM 775	24 610	38.5 978	24 610	18 457	17.5 445	24 610	21 533					
		RTA 00		1 par boîte										
 <p>Chaise moyenne à DB, fixations dissimulées, quatre pieds Capacité de charge, 500 lb. TFC : 2.5 V. 2.29 M Poids unitaire : 22 LB 10 KG Poids - boîte : 30 LB 13.61 KG Volume - boîte : 14.5 P³ 0.41 M³</p>	GC6925	733	813	881	958	1086	1203	1321	1423	1551	1671	1833	2063	
		DIMENSIONS HORS TOUT			DIMENSIONS DE L'ASSISE			DIMENSIONS DU DOSSIER						
		L	P	H	L	P	H	L	H					
		PO 26 MM 660	24 610	33 838	24 610	18 457	17.5 445	24 610	15.5 394					
		RTA 00		1 par boîte										
 <p>Chaise moyenne à DH, fixations dissimulées, quatre pieds Capacité de charge, 500 lb. TFC : 2.75 V. 2.51 M Poids unitaire : 25 LB 11.4 KG Poids - boîte : 35.5 LB 16.1 KG Volume - boîte : 24 P³ 0.67 M³</p>	GC6925HB	824	912	986	1072	1212	1341	1470	1583	1723	1855	2034	2287	
		DIMENSIONS HORS TOUT			DIMENSIONS DE L'ASSISE			DIMENSIONS DU DOSSIER						
		L	P	H	L	P	H	L	H					
		PO 26 MM 660	24 610	38.5 978	24 610	18 457	17.5 445	24 610	21 533					
		RTA 00		1 par boîte										

DESCRIPTION MODÈLE / CARACTÉRISTIQUES GRADES DE TEXTILE DE SÉRIE



GC6926	TFC	2	3	4	5	6	7	8	9	10	11	12
---------------	-----	---	---	---	---	---	---	---	---	----	----	----

DIMENSIONS HORS TOUT			DIMENSIONS DE L'ASSISE			DIMENSIONS DU DOSSIER		
L	P	H	L	P	H	L	H	

Fauteuil moyen à DB, fixations dissimulées, piétement monobloc Capacité de charge, 500 lb.
 TFC : 2.5 V. | 2.29 M
 Poids unitaire : 28 LB | 12.7 KG
 Poids - boîte : 36 LB | 16.33 KG
 Volume - boîte : 16 P³ | 0.45 M³

PO	30.5	24	33	24	18	17.5	24	15.5
MM	775	610	838	610	457	445	610	394
	RTA 00		1 par boîte					



GC6926HB	TFC	2	3	4	5	6	7	8	9	10	11	12
-----------------	-----	---	---	---	---	---	---	---	---	----	----	----

DIMENSIONS HORS TOUT			DIMENSIONS DE L'ASSISE			DIMENSIONS DU DOSSIER		
L	P	H	L	P	H	L	H	

Fauteuil moyen à DH, fixations dissimulées, piétement monobloc Capacité de charge, 500 lb.
 TFC : 2.75 V. | 2.51 M
 Poids unitaire : 31 LB | 14.1 KG
 Poids - boîte : 42 LB | 19.05 KG
 Volume - boîte : 26.75 P³ | 0.75 M³

PO	30.5	24	38.5	24	18	17.5	24	21
MM	775	610	978	610	457	445	610	533
	RTA 00		1 par boîte					



GC6927	TFC	2	3	4	5	6	7	8	9	10	11	12
---------------	-----	---	---	---	---	---	---	---	---	----	----	----

DIMENSIONS HORS TOUT			DIMENSIONS DE L'ASSISE			DIMENSIONS DU DOSSIER		
L	P	H	L	P	H	L	H	

Chaise moyenne à DB, fixations dissimulées, piétement monobloc Capacité de charge, 500 lb.
 TFC : 2.5 V. | 2.29 M
 Poids unitaire : 26 LB | 11.8 KG
 Poids - boîte : 34 LB | 15.42 KG
 Volume - boîte : 14.5 P³ | 0.41 M³

PO	26	24	33	24	18	17.5	24	15.5
MM	660	610	838	610	457	445	610	394
	RTA 00		1 par boîte					







GC6927HB	TFC	2	3	4	5	6	7	8	9	10	11	12
-----------------	-----	---	---	---	---	---	---	---	---	----	----	----

DIMENSIONS HORS TOUT			DIMENSIONS DE L'ASSISE			DIMENSIONS DU DOSSIER		
L	P	H	L	P	H	L	H	

Chaise moyenne à DH, fixations dissimulées, piétement monobloc Capacité de charge, 500 lb.
 TFC : 2.75 V. | 2.51 M
 Poids unitaire : 28 LB | 12.7 KG
 Poids - boîte : 37 LB | 16.78 KG
 Volume - boîte : 17.75 P³ | 0.5 M³

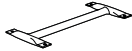
PO	26	24	38.5	24	18	17.5	24	21
MM	660	610	978	610	457	445	610	533
	RTA 00		1 par boîte					

DESCRIPTION	MODÈLE / CARACTÉRISTIQUES		GRADES DE TEXTILE DE SÉRIE							
	Prix courant									
	GC6928	84								
			DIMENSIONS HORS TOUT			DIMENSIONS DE L'ASSISE			DIMENSIONS DU DOSSIER	
			L	P	H	L	P	H	L	H
Bride de jumelage en métal pour fauteuils			PO 12	13.75	1	-	-	-	-	-
TFC : s.o.			MM 305	349	25	-	-	-	-	-
Poids unitaire : 2 LB 0.9 KG										
Poids - boîte : 4 LB 1.81 KG										
Volume - boîte : 0.4 PP ³ 0.01 M ³										
			RTA 00							
	Prix courant									
	GC6929	84								
			DIMENSIONS HORS TOUT			DIMENSIONS DE L'ASSISE			DIMENSIONS DU DOSSIER	
			L	P	H	L	P	H	L	H
Bride de jumelage en métal pour chaises			PO 7.87	13.75	1	-	-	-	-	-
TFC : s.o.			MM 200	349	25	-	-	-	-	-
Poids unitaire : 1.5 LB 0.7 KG										
Poids - boîte : 3.5 LB 1.59 KG										
Volume - boîte : 0.4 PP ³ 0.01 M ³										
			RTA 00							

GC SIRENA



modèle GC3380



modèle GC3380CTRL

CARACTÉRISTIQUES DE SÉRIE

- La version moderne d'un design classique, le GC Sirena en conserve le charme en y ajoutant un côté pratique. Avec ses lignes simples et pures, il s'intègre à merveille dans tout décor, créant une impression chaleureuse. Ses douces courbes et son grand confort permettent de créer des espaces pour la détente ou les réunions.
- Les modèles sont offerts dotés de pieds en forme d'oignon ou de roulettes pivotantes dans un fini noir uniquement.
- Lors de la commande de modèles avec tablette-écrivain, préciser à gauche ou à droite (position déterminée lorsque l'utilisateur est assis). Se reporter aux modèles ci-dessous.
- Les tablettes pivotent et ne sont pas amovibles. Leurs dimensions hors tout sont de 17 po L sur 14 po P.
- Les surfaces de la tablette en mélamine mesurent 1,5 po d'épaisseur.
- Des roulettes (**C1M**) à doubles galets pour planchers à moquette sont de série pour certains modèles choisis.
- Le bâti interne en bois présente une construction à emboîtement d'une robustesse supérieure et procurant une durabilité à long terme.
- Un dégagement est prévu autour du plateau d'assise pour faciliter l'entretien et la prévention des infections.
- Le coussin d'assise est amovible pour faciliter le remplacement.
- Pour plus de confort, le coussin d'assise est fabriqué de série en mousse UltraCell haute densité.
- Pour le choix de textiles, veuillez consulter le groupe Soins de santé du site globalfurnituregroup.com.
- Ce produit peut être garni de tout textile de série de Global si le respect de normes en matière de soins de santé n'est pas exigé.

CARACTÉRISTIQUES EN OPTION

- Les tablettes-écrivain en mélamine sont offertes dans les finis suivants, à préciser : acajou absolu (ACJ), nuit d'Orient (ASN), cerisier Avant (AWC), miel Avant (AWH), noir (BLK), blizzard (BZD), cobalt brosse (BCR), érable clair (CMB), gris hors série (CGY), espresso profond (DES), blanc de blancs (DWT), fashionista (FAS), première classe (FCL), Noce Biondo (NBL), Noce Grigio (NGL), Noce Leggero (NEL), Noce Medio (NML), acajou sur quartier (QTM), beauté naturelle (SBY), concassé (SDT), brou (WHE), chocolat blanc (WHC) et cerisier d'hiver (WCR).
- Pour les milieux moins exigeants, des pieds fuselés cylindriques en bois de 3 3/4 po de hauteur sont offerts pour les modèles GC3380 et GC3380-CW, plaçant l'assise à une hauteur de 19 po. Ajouter 366 \$.
- Pour intégrer des coutures thermocollées à un module, communiquer avec le service à la clientèle. Les suppléments peuvent varier.
- Pour ajouter une membrane étanche à une assise, préciser (**MB**). Ajouter 122 \$.

APPLICATIONS SUGGÉRÉES

- Salles à manger et coins-repas
- Sièges d'invité
- Halls
- Salons et salles d'attente
- Bureaux et salles de réunion
- Chambres de patients
- Chambres de résidents

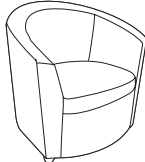
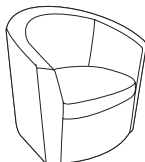
DESCRIPTION	MODÈLE / CARACTÉRISTIQUES	GRADES DE TEXTILE DE SÉRIE											
		TFC	2	3	4	5	6	7	8	9	10	11	12
 <p>Fauteuil club, dégagement pour nettoyage TFC : 4.25 V. 3.89 M Poids unitaire : 45 LB 20.5 KG Poids - boîte : 52 LB 23.59 KG Volume - boîte : 19.25 P³ 0.54 M³</p>	GC3380 Capacité de charge, 300 lb.	1152	1288	1403	1535	1751	1951	2151	2325	2542	2746	3022	3413
		DIMENSIONS HORS TOUT			DIMENSIONS DE L'ASSISE			DIMENSIONS DU DOSSIER					
		L	P	H	L	P	H	L	H				
		PO 30,5 MM 775	29,5 749	28,5 724	20 508	20 508	17,5 445	19 483	11,5 292				
		RTA 00	1 par boîte										
 <p>Fauteuil club sur roulettes, dégagement pour nettoyage TFC : 4.25 V. 3.89 M Poids unitaire : 47 LB 21.4 KG Poids - boîte : 52 LB 23.59 KG Volume - boîte : 19.25 P³ 0.54 M³</p>	GC3380C Capacité de charge, 300 lb.	1242	1378	1493	1625	1841	2041	2241	2415	2632	2836	3112	3503
		DIMENSIONS HORS TOUT			DIMENSIONS DE L'ASSISE			DIMENSIONS DU DOSSIER					
		L	P	H	L	P	H	L	H				
		PO 30,5 MM 775	29,5 749	29,5 749	20 508	20 508	18 457	19 483	12,5 318				
		RTA 00	1 par boîte										

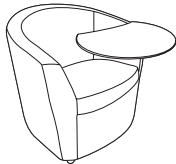
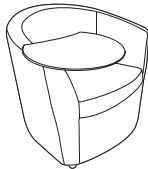
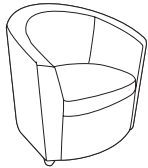
DESCRIPTION	MODÈLE / CARACTÉRISTIQUES	GRADES DE TEXTILE DE SÉRIE											
		TFC	2	3	4	5	6	7	8	9	10	11	12
 <p>Fauteuil club sur roulettes, tablette en mélamine à gauche dégagement pour nettoyage TFC : 4.25 V. 3.89 M Poids unitaire : 57 LB 25.9 KG Poids - boîte : 62 LB 28.12 KG Volume - boîte : 19.25 P³ 0.54 M³</p>	GC3380CLTL	1652	1788	1903	2035	2251	2451	2651	2825	3042	3246	3522	3913
	Capacité de charge, 300 lb	DIMENSIONS HORS TOUT L P H			DIMENSIONS DE L'ASSISE L P H			DIMENSIONS DU DOSSIER L H					
	PO	32	29.5	29.5	20	20	18	19	12.5				
	MM	813	749	749	508	508	457	483	318				
	RTA 00	1 par boîte											
 <p>Fauteuil club sur roulettes, tablette en mélamine à droite dégagement pour nettoyage TFC : 4.25 V. 3.89 M Poids unitaire : 57 LB 25.9 KG Poids - boîte : 62 LB 28.12 KG Volume - boîte : 19.25 P³ 0.54 M³</p>	GC3380CRTL	1652	1788	1903	2035	2251	2451	2651	2825	3042	3246	3522	3913
	Capacité de charge, 300 lb.	DIMENSIONS HORS TOUT L P H			DIMENSIONS DE L'ASSISE L P H			DIMENSIONS DU DOSSIER L H					
	PO	32	29.5	29.5	20	20	18	19	12.5				
	MM	813	749	749	508	508	457	483	318				
	RTA 00	1 par boîte											
 <p>Fauteuil club lesté, dégagement pour nettoyage TFC : 4.25 V. 3.89 M Poids unitaire : 98 LB 44.5 KG Poids - boîte : 108 LB 48.99 KG Volume - boîte : 19.25 P³ 0.54 M³</p>	GC3380-CW	1419	1555	1670	1802	2018	2218	2418	2592	2809	3013	3289	3680
	Capacité de charge, 300 lb.	DIMENSIONS HORS TOUT L P H			DIMENSIONS DE L'ASSISE L P H			DIMENSIONS DU DOSSIER L H					
	PO	30.5	29.5	28.5	20	20	17.5	19	11.5				
	MM	775	749	724	508	508	445	483	292				
	RTA 00	1 par boîte											

GC SONIC



modèle GC6508WS



modèle GC6525WS

CARACTÉRISTIQUES DE SÉRIE

- La gamme GC Sonic propose un vaste choix de solutions autoportantes ou sur poutres pour meubler la chambre de patient, les aires publiques, l'accueil ou la salle d'activité.
- Pour encore plus de polyvalence, la gamme offre un choix d'assises et de dossiers en plastique ou rembourrés. Pour faciliter le rangement, les modèles à quatre pieds s'empilent.
- Les sièges à quatre pieds autoportants sont offerts de série avec des pieds droits ou un bâti protège-mur « WS » dans un fini chromé et patins en polypropylène durables.
- Les modèles désignés par le code « WS » présentent un bâti protège-mur. Les pieds touchent au mur avant le dossier, protégeant ainsi le mur et le siège.
- On peut empiler jusqu'à cinq sièges à quatre pieds autoportants au sol ou jusqu'à dix sièges sur le chariot 6517WS.
- La face inférieure de l'assise des modèles rembourrés est munie d'une coquille protectrice en polypropylène qui ne laisse pas d'empreinte sur le siège inférieur lorsque ces sièges sont empilés.
- Les modules sont offerts sans accoudoirs, ou dotés d'accoudoirs offerts dans un fini noir.
- Pour le choix de textiles et de finis pour milieu des soins de santé, visiter le site globalfurnituregroup.com.
- Ce produit peut être garni de tout textile de série de Global si le respect de normes en matière de soins de santé n'est pas exigé.
- Tous les modèles sont expédiés entièrement montés.

APPLICATIONS SUGGÉRÉES

- Salles à manger et coins-repas
- Sièges d'invité
- Halls
- Salons et salles d'attente
- Bureaux et salles de réunion
- Chambres de patients
- Chambres de résidents
- Sièges empilables
- Salles d'examen et de traitement

CARACTÉRISTIQUES EN OPTION

- Les assises et dossiers en polypropylène sont offerts dans un choix de 14 teintures, soit récif (BZB), cactus (CCT), carotte (CRO), stratus (IVC), dijon (DJN), aubergine (EGP), brume (FOG), givre (FRO), encre (INK), café au lait (LAB), nocturne (BLK), sable (SND), écarlate (SAR), ombre (SHW). À préciser.
- Seuls les modèles à assise et dossier en polypropylène respectent les exigences du Bulletin technique 133 (État de Californie).
- Un choix de patins est offert. Les patins doivent être choisis en fonction du revêtement de sol et l'état des lieux. Pour plus d'informations, se reporter à la rubrique des patins (page 274).
- Pour les planchers à revêtement dur, commander des patins opaques qui ne marquent pas. Préciser (NM). Sans supplément.
- Des patins coussinés en acier (B) sont offerts pour les modèles à quatre pieds. Ajouter 17 \$.
- Des patins à coussinet en feutre (FG) sont offerts pour les planchers à revêtement en vinyle, en liège ou stratifiés. À préciser. Ajouter 43 \$.
- Des patins à coussinet en caoutchouc (RG) sont offerts pour les planchers de bois, de pierre, de céramique ou à revêtement en vinyle ou stratifié. À préciser. Ajouter 43 \$.
- Pour une assise en mousse UltraCell haute densité, préciser (UC). Ajouter 15 \$.
- Pour ajouter une membrane étanche à une assise, préciser (MB). Ajouter 81 \$.
- **Finis du bâti**
Finis peints. Sans supplément.
(TBL) Noir (TIM) Encre
(TBZ) Récif (TKA) Kahlua
(TTC) Cactus (TLA) Café au lait
(TCR) Carotte (TMO) Moka
(TIV) Stratus (TNE) Nevada
(TDW) Blanc de blancs (TSN) Sable
(TDJ) Dijon (TSH) Écarlate
(TEG) Aubergine (TOA) Avoine grillée
(TFO) Brume (TFR) Givre
(TTU) Tungstène
Finis plaqués. Sans supplément.
(CHM) Chromé

DESCRIPTION MODÈLE / CARACTÉRISTIQUES GRADES DE TEXTILE DE SÉRIE



GC6508



GC6508WS

Chaise
TFC : s.o.
Poids unitaire : 7.5 LB | 3.4 KG
Poids - boîte : 11.5 LB | 5.22 KG
Volume - boîte : 13.75 P³ | 0.38 M³

Capacité de charge, 300 lb.
Assise et dossier en polypropylène.

		DIMENSIONS HORS TOUT			DIMENSIONS DE L'ASSISE			DIMENSIONS DU DOSSIER	
		L	P	H	L	P	H	L	H
PO	21.5	22	33	17	16	18	17	15	
MM	546	559	838	432	406	457	432	381	

RTA 00 2 par boîte (prix et caractéristiques pour un siège uniquement)



GC6509



GC6509WS







Chaise
TFC : 0.75 V. | 0.69 M
Poids unitaire : 10 LB | 4.5 KG
Poids - boîte : 12.5 LB | 5.67 KG
Volume - boîte : 11.75 P³ | 0.33 M³

Capacité de charge, 300 lb.
Assise rembourrée et dossier en polypropylène

TFC	2	3	4	5	6	7	8	9	10	11	12
272	296	316	340	378	413	448	479	517	553	602	671
301	325	345	369	407	442	477	508	546	582	631	700

		DIMENSIONS HORS TOUT			DIMENSIONS DE L'ASSISE			DIMENSIONS DU DOSSIER	
		L	P	H	L	P	H	L	H
PO	21.5	22	33	17	16	18.5	17	14.5	
MM	546	559	838	432	406	470	432	368	

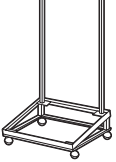
RTA 00 2 par boîte (prix et caractéristiques pour un siège uniquement)

DESCRIPTION	MODÈLE / CARACTÉRISTIQUES	GRADES DE TEXTILE DE SÉRIE																																																								
		TFC	2	3	4	5	6	7	8	9	10	11	12																																													
 <p>GC6511 GC6511WS</p> <p>Chaise TFC : 0.75 V. 0.69 M Poids unitaire : 11 LB 5 KG Poids - boîte : 13.5 LB 6.12 KG Volume - boîte : 11.75 P³ 0.33 M³</p>	<p>GC6511 GC6511WS Protège-mur</p> <p>Capacité de charge, 300 lb. Assise et dossier rembourrés.</p>	<table border="1"> <thead> <tr> <th colspan="3">DIMENSIONS HORS TOUT</th> <th colspan="3">DIMENSIONS DE L'ASSISE</th> <th colspan="3">DIMENSIONS DU DOSSIER</th> </tr> <tr> <th>L</th> <th>P</th> <th>H</th> <th>L</th> <th>P</th> <th>H</th> <th>L</th> <th>H</th> <th colspan="4"></th> </tr> </thead> <tbody> <tr> <td>PO 21.5</td> <td>22</td> <td>33.5</td> <td>17</td> <td>15.5</td> <td>18.5</td> <td>17</td> <td>15</td> <td colspan="4"></td> </tr> <tr> <td>MM 546</td> <td>559</td> <td>851</td> <td>432</td> <td>394</td> <td>470</td> <td>432</td> <td>381</td> <td colspan="4"></td> </tr> </tbody> </table>												DIMENSIONS HORS TOUT			DIMENSIONS DE L'ASSISE			DIMENSIONS DU DOSSIER			L	P	H	L	P	H	L	H					PO 21.5	22	33.5	17	15.5	18.5	17	15					MM 546	559	851	432	394	470	432	381				
		DIMENSIONS HORS TOUT			DIMENSIONS DE L'ASSISE			DIMENSIONS DU DOSSIER																																																		
L	P	H	L	P	H	L	H																																																			
PO 21.5	22	33.5	17	15.5	18.5	17	15																																																			
MM 546	559	851	432	394	470	432	381																																																			
		<p>RTA 00 2 par boîte (prix et caractéristiques pour un siège uniquement)</p>																																																								
 <p>GC6513 GC6513WS</p> <p>Fauteuil TFC : s.o. Poids unitaire : 9.5 LB 4.3 KG Poids - boîte : 12 LB 5.44 KG Volume - boîte : 11.75 P³ 0.33 M³</p>	<p>GC6513 GC6513WS Protège-mur</p> <p>Capacité de charge, 300 lb. Assise et dossier en polypropylène.</p>	<table border="1"> <thead> <tr> <th colspan="3">DIMENSIONS HORS TOUT</th> <th colspan="3">DIMENSIONS DE L'ASSISE</th> <th colspan="3">DIMENSIONS DU DOSSIER</th> </tr> <tr> <th>L</th> <th>P</th> <th>H</th> <th>L</th> <th>P</th> <th>H</th> <th>L</th> <th>H</th> <th colspan="4"></th> </tr> </thead> <tbody> <tr> <td>PO 23</td> <td>22</td> <td>33</td> <td>17</td> <td>16</td> <td>18</td> <td>17</td> <td>15</td> <td colspan="4"></td> </tr> <tr> <td>MM 584</td> <td>559</td> <td>838</td> <td>432</td> <td>406</td> <td>457</td> <td>432</td> <td>381</td> <td colspan="4"></td> </tr> </tbody> </table>												DIMENSIONS HORS TOUT			DIMENSIONS DE L'ASSISE			DIMENSIONS DU DOSSIER			L	P	H	L	P	H	L	H					PO 23	22	33	17	16	18	17	15					MM 584	559	838	432	406	457	432	381				
		DIMENSIONS HORS TOUT			DIMENSIONS DE L'ASSISE			DIMENSIONS DU DOSSIER																																																		
L	P	H	L	P	H	L	H																																																			
PO 23	22	33	17	16	18	17	15																																																			
MM 584	559	838	432	406	457	432	381																																																			
		<p>RTA 00 2 par boîte (prix et caractéristiques pour un siège uniquement)</p>																																																								
 <p>GC6514 GC6514WS</p> <p>Fauteuil TFC : 0.75 V. 0.69 M Poids unitaire : 12 LB 5.5 KG Poids - boîte : 14.5 LB 6.58 KG Volume - boîte : 11.75 P³ 0.33 M³</p>	<p>GC6514 GC6514WS Protège-mur</p> <p>Capacité de charge, 300 lb. Assise rembourrée et dossier en polypropylène.</p>	<table border="1"> <thead> <tr> <th colspan="3">DIMENSIONS HORS TOUT</th> <th colspan="3">DIMENSIONS DE L'ASSISE</th> <th colspan="3">DIMENSIONS DU DOSSIER</th> </tr> <tr> <th>L</th> <th>P</th> <th>H</th> <th>L</th> <th>P</th> <th>H</th> <th>L</th> <th>H</th> <th colspan="4"></th> </tr> </thead> <tbody> <tr> <td>PO 23</td> <td>22</td> <td>33</td> <td>17</td> <td>16</td> <td>18.5</td> <td>17</td> <td>14.5</td> <td colspan="4"></td> </tr> <tr> <td>MM 584</td> <td>559</td> <td>838</td> <td>432</td> <td>406</td> <td>470</td> <td>432</td> <td>368</td> <td colspan="4"></td> </tr> </tbody> </table>												DIMENSIONS HORS TOUT			DIMENSIONS DE L'ASSISE			DIMENSIONS DU DOSSIER			L	P	H	L	P	H	L	H					PO 23	22	33	17	16	18.5	17	14.5					MM 584	559	838	432	406	470	432	368				
		DIMENSIONS HORS TOUT			DIMENSIONS DE L'ASSISE			DIMENSIONS DU DOSSIER																																																		
L	P	H	L	P	H	L	H																																																			
PO 23	22	33	17	16	18.5	17	14.5																																																			
MM 584	559	838	432	406	470	432	368																																																			
		<p>RTA 00 2 par boîte (prix et caractéristiques pour un siège uniquement)</p>																																																								
 <p>GC6515 GC6515WS</p> <p>Fauteuil TFC : 0.75 V. 0.69 M Poids unitaire : 13 LB 5.9 KG Poids - boîte : 15.5 LB 7.03 KG Volume - boîte : 11.75 P³ 0.33 M³</p>	<p>GC6515 GC6515WS Protège-mur</p> <p>Capacité de charge, 300 lb. Assise et dossier rembourrés.</p>	<table border="1"> <thead> <tr> <th colspan="3">DIMENSIONS HORS TOUT</th> <th colspan="3">DIMENSIONS DE L'ASSISE</th> <th colspan="3">DIMENSIONS DU DOSSIER</th> </tr> <tr> <th>L</th> <th>P</th> <th>H</th> <th>L</th> <th>P</th> <th>H</th> <th>L</th> <th>H</th> <th colspan="4"></th> </tr> </thead> <tbody> <tr> <td>PO 23</td> <td>22</td> <td>33.5</td> <td>17</td> <td>15.5</td> <td>18.5</td> <td>17</td> <td>15</td> <td colspan="4"></td> </tr> <tr> <td>MM 584</td> <td>559</td> <td>851</td> <td>432</td> <td>394</td> <td>470</td> <td>432</td> <td>381</td> <td colspan="4"></td> </tr> </tbody> </table>												DIMENSIONS HORS TOUT			DIMENSIONS DE L'ASSISE			DIMENSIONS DU DOSSIER			L	P	H	L	P	H	L	H					PO 23	22	33.5	17	15.5	18.5	17	15					MM 584	559	851	432	394	470	432	381				
		DIMENSIONS HORS TOUT			DIMENSIONS DE L'ASSISE			DIMENSIONS DU DOSSIER																																																		
L	P	H	L	P	H	L	H																																																			
PO 23	22	33.5	17	15.5	18.5	17	15																																																			
MM 584	559	851	432	394	470	432	381																																																			
		<p>RTA 00 2 par boîte (prix et caractéristiques pour un siège uniquement)</p>																																																								
 <p>GC6517WS</p> <p>Chariot TFC : s.o. Poids unitaire : 17 LB 7.7 KG Poids - boîte : 20 LB 9.07 KG Volume - boîte : 4 P³ 0.11 M³</p>	<p>GC6517WS</p> <p>Prix courant</p> <p>383</p> <p>Peut recevoir 10 sièges.</p>	<table border="1"> <thead> <tr> <th colspan="3">DIMENSIONS HORS TOUT</th> <th colspan="3">DIMENSIONS DE L'ASSISE</th> <th colspan="3">DIMENSIONS DU DOSSIER</th> </tr> <tr> <th>L</th> <th>P</th> <th>H</th> <th>L</th> <th>P</th> <th>H</th> <th>L</th> <th>H</th> <th colspan="4"></th> </tr> </thead> <tbody> <tr> <td>PO 23.25</td> <td>24.75</td> <td>12.25</td> <td>-</td> <td>-</td> <td>-</td> <td>-</td> <td>-</td> <td colspan="4"></td> </tr> <tr> <td>MM 591</td> <td>629</td> <td>311</td> <td>-</td> <td>-</td> <td>-</td> <td>-</td> <td>-</td> <td colspan="4"></td> </tr> </tbody> </table>												DIMENSIONS HORS TOUT			DIMENSIONS DE L'ASSISE			DIMENSIONS DU DOSSIER			L	P	H	L	P	H	L	H					PO 23.25	24.75	12.25	-	-	-	-	-					MM 591	629	311	-	-	-	-	-				
		DIMENSIONS HORS TOUT			DIMENSIONS DE L'ASSISE			DIMENSIONS DU DOSSIER																																																		
L	P	H	L	P	H	L	H																																																			
PO 23.25	24.75	12.25	-	-	-	-	-																																																			
MM 591	629	311	-	-	-	-	-																																																			
		<p>RTA 1  2 boîtes</p>																																																								

DESCRIPTION MODÈLE / CARACTÉRISTIQUES GRADES DE TEXTILE DE SÉRIE

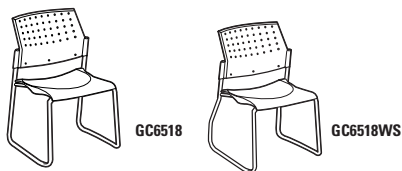

Chaise à piétement monobloc
TFC : s.o.
Poids unitaire : 9 LB | 4.1 KG
Poids - boîte : 11.5 LB | 5.22 KG
Volume - boîte : 11.75 P³ | 0.33 M³

		DIMENSIONS HORS TOUT			DIMENSIONS DE L'ASSISE			DIMENSIONS DU DOSSIER	
		L	P	H	L	P	H	L	H
Prix courant									
GC6518		271							
GC6518WS		297							
Protège-mur									
Capacité de charge, 300 lb.		PO 21.5	22	33	17	16	18	17	15
Assise et dossier en polypropylène.		MM 546	559	838	432	406	457	432	381
		RTA 00 2 par boîte (prix et caractéristiques pour un siège uniquement)							

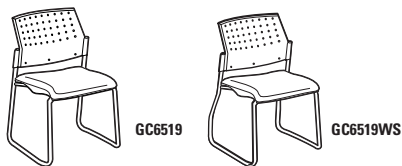

Chaise à piétement monobloc
TFC : 0.75 V. | 0.69 M
Poids unitaire : 11.5 LB | 5.2 KG
Poids - boîte : 14 LB | 6.35 KG
Volume - boîte : 11.75 P³ | 0.33 M³

		TFC	2	3	4	5	6	7	8	9	10	11	12
GC6519		331	355	375	399	437	472	507	538	576	612	661	730
GC6519WS		358	382	402	426	464	499	534	565	603	639	688	757
Protège-mur													
Capacité de charge, 300 lb.		PO 21.5	22	33		17	16	18.5		17	14.5		
Assise rembourrée et dossier en polypropylène.		MM 546	559	838		432	406	470		432	368		
		RTA 00 2 par boîte (prix et caractéristiques pour un siège uniquement)											



Chaise à piétement monobloc
TFC : 0.75 V. | 0.69 M
Poids unitaire : 12.5 LB | 5.7 KG
Poids - boîte : 15 LB | 6.8 KG
Volume - boîte : 11.75 P³ | 0.33 M³

		TFC	2	3	4	5	6	7	8	9	10	11	12
GC6521		368	392	412	436	474	509	544	575	613	649	698	767
GC6521WS		393	417	437	461	499	534	569	600	638	674	723	792
Protège-mur													
Capacité de charge, 300 lb.		PO 21.5	22	33.5		17	16	18.5		17	15		
Assise et dossier rembourrés.		MM 546	559	851		432	406	470		432	381		
		RTA 00 2 par boîte (prix et caractéristiques pour un siège uniquement)											

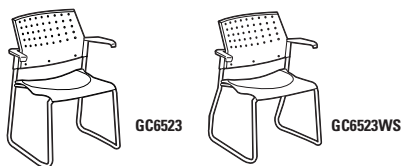





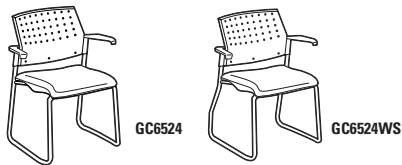

Fauteuil à piétement monobloc
TFC : s.o.
Poids unitaire : 11 LB | 5 KG
Poids - boîte : 15 LB | 6.8 KG
Volume - boîte : 13.75 P³ | 0.38 M³

		Prix courant											
GC6523		327											
GC6523WS		354											
Protège-mur													
Capacité de charge, 300 lb.		PO 23	22	33		17	16	18		17	15		
Assise et dossier en polypropylène.		MM 584	559	838		432	406	457		432	381		
		RTA 00 2 par boîte (prix et caractéristiques pour un siège uniquement)											

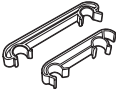

Fauteuil à piétement monobloc
TFC : 0.75 V. | 0.69 M
Poids unitaire : 13.5 LB | 6.1 KG
Poids - boîte : 16 LB | 7.26 KG
Volume - boîte : 11.75 P³ | 0.33 M³

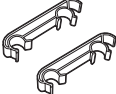
		Prix courant											
GC6524		386											
GC6524WS		413											
Protège-mur													
Capacité de charge, 300 lb.		PO 23	22	33		17	16	18.5		17	14.5		
Assise rembourrée et dossier en polypropylène.		MM 584	559	838		432	406	470		432	368		
		RTA 00  2 par boîte (prix et caractéristiques pour un siège uniquement)											

DESCRIPTION	MODÈLE / CARACTÉRISTIQUES	GRADES DE TEXTILE DE SÉRIE											
		TFC	2	3	4	5	6	7	8	9	10	11	12
 GC6525  GC6525WS	GC6525 GC6525WS Protège-mur	422	446	466	490	528	563	598	629	667	703	752	821
	449	473	493	517	555	590	625	656	694	730	779	848	
		DIMENSIONS HORS TOUT			DIMENSIONS DE L'ASSISE			DIMENSIONS DU DOSSIER					
		L	P	H	L	P	H	L	H				
Fauteuil à piétement monobloc TFC : 0.75 V. 0.69 M Poids unitaire : 14.5 LB 6.6 KG Poids - boîte : 17 LB 7.71 KG Volume - boîte : 11.75 P ³ 0.33 M ³	Capacité de charge, 300 lb.	PO 23	22	33.5	17	16	18.5	17	15				
	Assise et dossier rembourrés.	MM 584	559	851	432	406	470	432	381				
		RTA 00		2 par boîte (prix et caractéristiques pour un siège uniquement)									
Prix courant													
 GC6522	GC6522	15											
			DIMENSIONS HORS TOUT			DIMENSIONS DE L'ASSISE			DIMENSIONS DU DOSSIER				
		L	P	H	L	P	H	L	H				
Brides de jumelage - jeu de 2 TFC : s.o. Poids unitaire : 0.07 LB 0.03 KG Poids - boîte : 0.16 LB 0.07 KG Volume - boîte : 1 P ³ 0.02 M ³	Pour modèles à 4 pieds uniquement.	PO 0.87	7.75	1.5	-	-	-	-	-				
		MM 22	197	38	-	-	-	-	-				
		RTA 00		 Prix est pour le jeu, caractéristiques pour une bride uniquement									
Prix courant													
 GC6526	GC6526	15											
			DIMENSIONS HORS TOUT			DIMENSIONS DE L'ASSISE			DIMENSIONS DU DOSSIER				
		L	P	H	L	P	H	L	H				
Brides de jumelage - jeu de 2 TFC : s.o. Poids unitaire : 0.25 LB 0.1 KG Poids - boîte : 0.28 LB 0.13 KG Volume - boîte : 0.5 P ³ 0.01 M ³	Pour modèles à piétement monobloc uniquement.	PO 0.75	5.75	1.25	-	-	-	-	-				
		MM 19	146	32	-	-	-	-	-				
		RTA 00		 Prix est pour le jeu, caractéristiques pour une bride uniquement									

GC VITROLA



modèle GC8271LB

modèle GC8271HB



textile du dossier et accoudoirs

textile de l'assise

EXEMPLE D'UN CODE POUR LA COMMANDE D'UN FAUTEUIL GC VITROLA :

GC8271HB	-NS	-WA50	-NS	-WA50
modèle	coutures thermocollées – dossier + acc.	textile - dossier et accoudoirs	coutures thermocollées – assise	textile – assise
-WOD	-AAM	-RS	-NB	-NM
type de pieds	fini – pieds	type de fixations	membrane étanche	patins

CARACTÉRISTIQUES DE SÉRIE

- Les sièges de salon rembourrés d'un attrait classique sont dotés d'accoudoirs plongeants.
- Le dossier du fauteuil est offert en deux hauteurs.
- Un dégagement est prévu entre les coussins d'assise et de dossier pour faciliter l'entretien.
- La face inférieure de l'assise est scellée avec un matériau non poreux pour faciliter l'entretien et la lutte contre les infections.
- Le coussin d'assise est mécaniquement amovible au besoin.
- Pour plus de confort, le coussin d'assise est fabriqué de série en mousse UltraCell haute densité.
- Les pieds effilés en érable sont offerts dans un choix de finis.
- Les pieds sont munis de série de patins en nylon blanc qui ne marquent pas.
- Pour respecter la protection de la garantie 24/7 de Global, des textiles offrant une résistance à l'abrasion d'au moins 100 000 doubles frottements doivent être précisés.
- Pour le choix de textiles et de finis pour milieu des soins de santé, visiter le site globalfurnituregroup.com.
- Ce produit peut être garni de tout textile de série de Global si le respect de normes en matière d'applications 24/7 en soins de santé n'est pas exigé.
- Les sièges sont expédiés entièrement montés.
- La capacité de charge active pour ces sièges est de 350 lb.

CARACTÉRISTIQUES EN OPTION

- Un choix de patins est offert; se reporter à la rubrique des patins. Les patins doivent être choisis en fonction du revêtement de sol et l'état des lieux.
- Des coutures thermocollées sont possibles sur le dossier et les accoudoirs ou l'assise du siège (un supplément s'applique).
- Une membrane étanche peut être ajoutée aux coussins d'assise uniquement (un supplément s'applique).

APPLICATIONS SUGGÉRÉES

- Halls
- Salons et salles d'attente
- Chambres de patients
- Chambres de résidents

Ajouter les codes d'options dans l'ordre suivant :

- Numéro de modèle**
GC8271LB Fauteuil club
GC8271HB Fauteuil club à dossier haut
- Coutures thermocollées – dossier et accoudoirs (NS)** Sans coutures thermocollées.
(S2) Coutures thermocollées – dossier et accoudoirs. Ajouter 93 \$.
Pour le modèle à dossier haut, ajouter 109 \$.
- Textile – dossier et accoudoirs**
Préciser le code.
- Coutures thermocollées – assise (NS)** Sans coutures thermocollées.
(SE) Coutures thermocollées – assise. Ajouter 18 \$.
- Textile – assise**
Préciser le code.
- Type de pieds (WOD)** Bois
- Finis – pieds**
(AAM) Absolu
(BKM) Noir
(ACM) Cerisier
(CJM) Noir fusain
(EMM) Acajou Empire
(EOM) Chêne foncé
(ECM) Espresso
(TFM) Bois fruitier
(HGM) Gris
(HOM) Chêne moisson
(AHM) Miel
(JOM) Onyx noir
(LHM) Miel clair
(TMM) Acajou
(AVM) Érable
(MWM) Noyer moyen
(ASM) Nuit
(NBM) Noce Biondo
(NGM) Noce Grigio
(NEM) Noce Leggero
(NMM) Noce Medio
(SBM) Sablé
(SKM) Palissandre
(SOM) Chêne argenté
(TWM) Noyer
(WTM) Crème WC
(WHM) Blanc
(WCM) Cerisier d'hiver
- Type de fixations**
(RS) Fixations ordinaires.
(TP) Fixations inviolables. Ajouter 70 \$.
- Membrane étanche** (assise uniquement, non offerte avec coutures thermocollées)
(NB) Sans membrane étanche.
(MB) Avec membrane étanche. Ajouter 81 \$.
- Slides**
(NM) Patins en nylon blanc ne marquant pas pour la plupart des surfaces.
(SG) Patins à coussinet en acier pour surfaces à moquette. Ajouter 17 \$.
(RG) Patins antidérapants à coussinet en caoutchouc pour la plupart des surfaces à revêtement dur. Ajouter 22 \$.
(FG) Patins à coussinet en feutre pour la plupart des surfaces à revêtement dur. Ajouter 22 \$.

DESCRIPTION MODÈLE / CARACTÉRISTIQUES GRADES DE TEXTILE DE SÉRIE

DESCRIPTION	MODÈLE / CARACTÉRISTIQUES	GRADES DE TEXTILE DE SÉRIE										
		TFC	2	3	4	5	6	7	8	9	10	11



Fauteuil club
TFC : 5.75 V. | 5.26 M
Poids unitaire : 59.5 LB | 27 KG
Poids - boîte : 74.5 LB | 33.79 KG
Volume - boîte : 20.25 P³ | 0.57 M³

GC8271LB	1946	2130	2286	2464	2757	3027	3298	3533	3827	4103	4476	5005
----------	------	------	------	------	------	------	------	------	------	------	------	------

	DIMENSIONS HORS TOUT			DIMENSIONS DE L'ASSISE			DIMENSIONS DU DOSSIER	
	L	P	H	L	P	H	L	H
PO	28.25	32.25	34.25	21.5	19.25	18.5	22.5	15.75
MM	718	819	870	546	489	470	572	400

RTA 00 1 par boîte



Fauteuil club à dossier haut
TFC : 6.25 V. | 5.72 M
Poids unitaire : 67.5 LB | 30.7 KG
Poids - boîte : 83.5 LB | 37.87 KG
Volume - boîte : 28.25 P³ | 0.79 M³

DESCRIPTION	MODÈLE / CARACTÉRISTIQUES	GRADES DE TEXTILE DE SÉRIE										
		COM	2	3	4	5	6	7	8	9	10	11

GC8271HB	2099	2299	2468	2662	2980	3274	3568	3824	4143	4443	4849	5424
----------	------	------	------	------	------	------	------	------	------	------	------	------

	DIMENSIONS HORS TOUT			DIMENSIONS DE L'ASSISE			DIMENSIONS DU DOSSIER	
	L	P	H	L	P	H	L	H
PO	28.25	33.75	42	21.5	19.25	18.5	22.5	23.5
MM	718	857	1067	546	489	470	572	597

RTA 00 1 par boîte

GC WIND



Cousin d'assise amovible



Pied en acier tubulaire

modèle GC3361HB



modèle GC3363HB

CARACTÉRISTIQUES DE SÉRIE

- Interprétation contemporaine d'un classique, GC Wind propose des meubles de salon aux lignes épurées rehaussés par des pieds tubulaires.
- Les coussins d'assise se retirent facilement et le bâti ouvert laisse un bon dégagement sous l'assise, facilitant l'entretien. La housse des coussins d'assise est aussi amovible.
- Pour plus de confort, le coussin d'assise est fabriqué de série en mousse UltraCell haute densité.
- Le piétement est offert dans un fini noir (BLK), café au lait (LAB), fusain (CHR), chromé (CHM), kahlua (KAL), moka (J52), ombre (SHW), avoine grillée (TOA) ou tungstène (TUN), à préciser
- Le patin de série est un patin en plastique noir.
- Pour le choix de textiles et de finis pour milieu des soins de santé, visiter le site globalfurnituregroup.com.
- Ce produit peut être garni de tout textile de série de Global si le respect de normes en matière de soins de santé n'est pas exigé.
- Tous les modèles sont expédiés entièrement montés.

APPLICATIONS SUGGÉRÉES

- Halls
- Salons et salles d'attente
- Bureaux et salles de réunion
- Chambres de patients
- Chambres de résidents

CARACTÉRISTIQUES EN OPTION

- Pour les planchers à revêtement dur, commander des patins opaques qui ne marquent pas. Préciser **(NM)**. Sans supplément.
- Pour intégrer des coutures thermocollées à un module, communiquer avec le service à la clientèle. Les suppléments peuvent varier.
- Pour ajouter une membrane étanche à une assise, préciser **(MB)**. Se reporter aux suppléments indiqués ci-dessous :
Fauteuil club : ajouter 122 \$.
Causeuse : ajouter 245 \$.
Canapé trois places : ajouter 366 \$.
- Finis du bâti**
Finis peints. Sans supplément.

(TBL) Noir	(TIN) Encre
(TBZ) Récif	(TKA) Kahlua
(TTC) Cactus	(TLA) Café au lait
(TCR) Carotte	(TMO) Moka
(TIV) Stratus	(TNE) Nevada
(TDW) Blanc de blancs	(TSN) Sable
(TDJ) Dijon	(TSR) Écarlate
(TEG) Aubergine	(TSH) Ombre
(TFO) Brume	(TOA) Avoine grillée
(TFR) Givre	(TTU) Tungstène
- Finis plaqués. Voir ci-dessous pour les suppléments.

(CHM) Chromé	(SBR) Laiton satiné
(BCH) Chrome brossé	(ACO) Cuivre ancien
- Un supplément s'applique sur les finis plaqués :
(CHM) Chromé. Sans supplément.
(BCH) Chrome brossé. Ajouter 49 \$ pour le fauteuil club. Ajouter 84 \$ pour la causeuse. Ajouter 174 \$ pour le canapé.
(SBR) Laiton satiné. Ajouter 132 \$ pour le fauteuil club. Ajouter 204 \$ pour la causeuse. Ajouter 399 \$ pour le canapé.
(ACO) Cuivre ancien. Ajouter 132 \$ pour le fauteuil club. Ajouter 204 \$ pour la causeuse. Ajouter 399 \$ pour le canapé.

DESCRIPTION

MODÈLE / CARACTÉRISTIQUES

GRADES DE TEXTILE DE SÉRIE

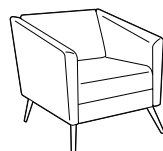

Fauteuil club

TFC : 4.25 V. | 3.89 M
Poids unitaire : 55 LB | 25 KG
Poids - boîte : 62 LB | 28.12 KG
Volume - boîte : 16.5 P³ | 0.46 M³

MODÈLE	GRADES DE TEXTILE DE SÉRIE											
	TFC	2	3	4	5	6	7	8	9	10	11	12
GC3361	1781	1917	2032	2164	2380	2580	2780	2954	3171	3375	3651	4042
Capacité de charge, 300 lb.												
Cousin d'assise amovible.												
			DIMENSIONS HORS TOUT			DIMENSIONS DE L'ASSISE			DIMENSIONS DU DOSSIER			
			L	P	H	L	P	H	L	H		
PO			27.5	29	28.5	19.5	19	17	19	12		
MM			699	737	724	495	483	432	483	305		
			RTA 00		1 par boîte							

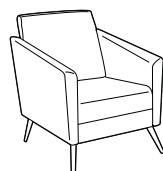

Fauteuil club à dossier haut

TFC : 4.75 V. | 4.34 M
Poids unitaire : 62 LB | 28.2 KG
Poids - boîte : 69 LB | 31.3 KG
Volume - boîte : 23 P³ | 0.65 M³

MODÈLE	GRADES DE TEXTILE DE SÉRIE											
	TFC	2	3	4	5	6	7	8	9	10	11	12
GC3361HB	2040	2192	2320	2468	2710	2933	3156	3351	3593	3821	4130	4567
Capacité de charge, 300 lb.												
Cousin d'assise amovible.												
			DIMENSIONS HORS TOUT			DIMENSIONS DE L'ASSISE			DIMENSIONS DU DOSSIER			
			L	P	H	L	P	H	L	H		
PO			27.5	29	36	19.5	19	17	19	19.5		
MM			699	737	914	495	483	432	483	495		
			RTA 00		1 par boîte							

DESCRIPTION MODÈLE / CARACTÉRISTIQUES GRADES DE TEXTILE DE SÉRIE

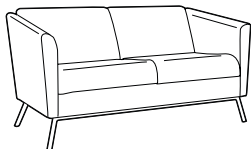

Causeuse

TFC : 7.25 V. | 6.63 M
 Poids unitaire : 95 LB | 43.2 KG
 Poids - boîte : 102 LB | 46.27 KG
 Volume - boîte : 30 P³ | 0.84 M³

GC3362	TFC	2	3	4	5	6	7	8	9	10	11	12
--------	-----	---	---	---	---	---	---	---	---	----	----	----

Capacité de charge,
300 lb/place assise.

Coussins d'assise amovibles.

	DIMENSIONS HORS TOUT			DIMENSIONS DE L'ASSISE			DIMENSIONS DU DOSSIER	
	L	P	H	L	P	H	L	H
PO	54,5	29	28,5	46,5	19	17	46,5	12
MM	1384	737	724	1181	483	432	1181	305

RTA 00 1 par boîte

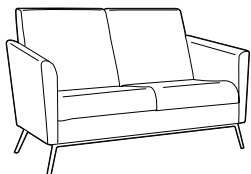

Causeuse à dossier haut

TFC : 8 V. | 7.32 M
 Poids unitaire : 100 LB | 45.5 KG
 Poids - boîte : 107 LB | 48.53 KG
 Volume - boîte : 44.75 P³ | 1.26 M³

GC3362HB	TFC	2	3	4	5	6	7	8	9	10	11	12
----------	-----	---	---	---	---	---	---	---	---	----	----	----

Capacité de charge,
300 lb/place assise.

Coussins d'assise amovibles.

	DIMENSIONS HORS TOUT			DIMENSIONS DE L'ASSISE			DIMENSIONS DU DOSSIER	
	L	P	H	L	P	H	L	H
PO	54,5	29	36	46,5	19	17	46,5	19,5
MM	1384	737	914	1181	483	432	1181	495

RTA 00 1 par boîte

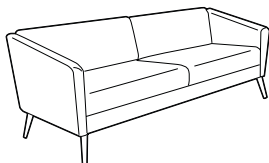

Canapé trois places

TFC : 10.5 V. | 9.6 M
 Poids unitaire : 125 LB | 56.8 KG
 Poids - boîte : 135 LB | 61.23 KG
 Volume - boîte : 42.5 P³ | 1.2 M³

GC3363	TFC	2	3	4	5	6	7	8	9	10	11	12
--------	-----	---	---	---	---	---	---	---	---	----	----	----

Capacité de charge,
300 lb/place assise.

Coussins d'assise amovibles.

	DIMENSIONS HORS TOUT			DIMENSIONS DE L'ASSISE			DIMENSIONS DU DOSSIER	
	L	P	H	L	P	H	L	H
PO	78	29	28,5	70,5	19	17	70,5	12
MM	1981	737	724	1791	483	432	1791	305

RTA 00 1 par boîte

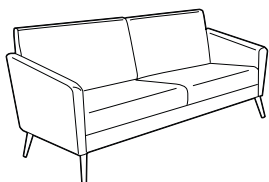

Canapé trois places à dossier haut

TFC : 12.25 V. | 11.2 M
 Poids unitaire : 130 LB | 59.1 KG
 Poids - boîte : 140 LB | 63.5 KG
 Volume - boîte : 62.25 P³ | 1.76 M³

GC3363HB	TFC	2	3	4	5	6	7	8	9	10	11	12
----------	-----	---	---	---	---	---	---	---	---	----	----	----

Capacité de charge,
300 lb/place assise.

Coussins d'assise amovibles.

	DIMENSIONS HORS TOUT			DIMENSIONS DE L'ASSISE			DIMENSIONS DU DOSSIER	
	L	P	H	L	P	H	L	H
PO	78	29	36	70,5	19	17	70,5	19,5
MM	1981	737	914	1791	483	432	1791	495

RTA 00 1 par boîte

HEATHER



modèle **GC3770**

CARACTÉRISTIQUES DE SÉRIE



- Lignes épurées contemporaines et taille compacte distinguent la gamme Heather qui saura trouver sa place dans une multitude de décors.
- Les coussins d'assise se retirent facilement et le bâti ouvert laisse un bon dégagement sous l'assise, facilitant l'entretien.
- Les pieds en érable sont offerts dans un choix de finis (uniquement dans les finis bois se terminant par la lettre « M »).
- Des tables agencées à pieds effilés sont aussi offertes. Se reporter à la rubrique des tables.
- Pour plus de confort, le coussin d'assise est fabriqué de série en mousse UltraCell haute densité.
- Des patins opaques qui ne marquent pas sont de série.
- Pour le choix de textiles et de finis pour milieu des soins de santé, visiter le site globalfurnituregroup.com.
- Ce produit peut être garni de tout textile de série de Global si le respect de normes en matière de soins de santé n'est pas exigé.
- Tous les modèles sont expédiés entièrement montés.

CARACTÉRISTIQUES EN OPTION

- Pour des patins antidérapants, préciser **(NS)**. Ajouter 22 \$.
- Pour des patins coussinés en acier, préciser **(GI)**. Ajouter 5 \$.
- Pour intégrer des coutures thermocollées à un module, communiquer avec le service à la clientèle. Les suppléments peuvent varier.
- Pour ajouter une membrane étanche à une assise, préciser **(MB)**. Ajouter 81 \$.

APPLICATIONS SUGGÉRÉES

- Salles à manger et coins-repas
- Sièges d'invité
- Halls
- Salons et salles d'attente
- Chambres de patients
- Chambres de résidents

DESCRIPTION	MODÈLE / CARACTÉRISTIQUES	GRADES DE TEXTILE DE SÉRIE											
		TFC	2	3	4	5	6	7	8	9	10	11	12
 <p>Fauteuil club à dossier haut TFC : 3.25 V. 2.97 M Poids unitaire : 35 LB 15.9 KG Poids - boîte : 40 LB 18.14 KG Volume - boîte : 17 P³ 0.48 M³</p>	GC3770	1327	1431	1519	1620	1785	1938	2091	2224	2390	2546	2757	3056
	Capacité de charge, 300 lb.	PO 24	24.5	36.5	18.5	17	18	19.5	18.5				
	Coussin d'assise amovible.	MM 610	622	927	470	432	457	495	470				
		RTA 00	1 par boîte										
 <p>Fauteuil club à dossier bas TFC : 3 V. 2.74 M Poids unitaire : 32 LB 14.5 KG Poids - boîte : 36 LB 16.33 KG Volume - boîte : 13.25 P³ 0.37 M³</p>	GC3771	1241	1337	1418	1511	1664	1805	1946	2069	2222	2366	2561	2837
	Capacité de charge, 300 lb.	PO 24	24.5	31.5	18.5	17	18	19.5	13.5				
	Coussin d'assise amovible.	MM 610	622	800	470	432	457	495	343				
		RTA 00	1 par boîte										

JANNA



modèle GC7609

CARACTÉRISTIQUES DE SÉRIE

- Les petites pièces représentent un défi de taille lorsqu'il faut y prévoir plus de sièges pour invités. Grâce à son bâti pliant exclusif, le Janna est idéal comme siège d'invité ou d'appoint, particulièrement dans les endroits où l'espace est limité.
- La gamme présente un bâti en placage de bois moulé.
- Le mécanisme dissimulé permettant de plier le siège emploie des raccords métal à métal et des ferrures de blocage.
- Pour plus de confort, le coussin d'assise est fabriqué de série en mousse UltraCell haute densité.
- Des patins en nylon qui ne marquent pas sont de série.
- Pour le choix de textiles et de finis bois pour milieu des soins de santé, visiter le site globalfurnituregroup.com. Les sièges sont fabriqués en érable.
- Ce produit peut être garni de tout textile de série de Global si le respect de normes en matière de soins de santé n'est pas exigé.
- Tous les modèles sont expédiés entièrement montés

CARACTÉRISTIQUES EN OPTION

- Des patins coussinés blancs (B) sont offerts. Ajouter 5 \$.
- Pour le jeu de ferrures de montage mural, préciser (WH). Ajouter 36 \$.
- Pour ajouter une membrane étanche à une assise, préciser (MB). Ajouter 77 \$.

APPLICATIONS SUGGÉRÉES

- Salles à manger et coins repas
- Sièges d'invité
- Salons et salles d'attente
- Bureaux et salles de réunion
- Chambres de patients
- Chambres de résidents
- Salles d'examen et de traitement

DESCRIPTION

MODÈLE / CARACTÉRISTIQUES

GRADES DE TEXTILE DE SÉRIE



Chaise pliante, assise et dossier rembourrés

TFC : 1 V. | 0.91 M
 Poids unitaire : 17 LB | 7.7 KG
 Poids - boîte : 19 LB | 8.62 KG
 Volume - boîte : 7 P³ | 0.19 M³

	TFC	2	3	4	5	6	7	8	9	10	11	12
GC7609	602	634	661	692	743	790	837	878	929	977	1042	1134

DIMENSIONS HORS TOUT			DIMENSIONS DE L'ASSISE			DIMENSIONS DU DOSSIER	
L	P	H	L	P	H	L	H

PO	19	22.5	32.5	16	17.5	18.5	16	13.5
MM	483	572	826	406	445	470	406	343

RTA 00  2 par boîte (prix et caractéristiques pour un siège uniquement)



Chaise pliante, assise rembourrée et dossier en bois

TFC : 1 V. | 0.91 M
 Poids unitaire : 17 LB | 7.7 KG
 Poids - boîte : 19 LB | 8.62 KG
 Volume - boîte : 7 P³ | 0.19 M³

	TFC	2	3	4	5	6	7	8	9	10	11	12
GC7611	568	600	627	658	709	756	803	844	895	943	1008	1100

DIMENSIONS HORS TOUT			DIMENSIONS DE L'ASSISE			DIMENSIONS DU DOSSIER	
L	P	H	L	P	H	L	H

PO	19	22.5	32.5	16	17.5	18.5	16	13.5
MM	483	572	826	406	445	470	406	343

RTA 00  2 par boîte (prix et caractéristiques pour un siège uniquement)

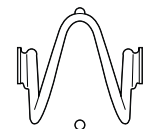

Ferrure de montage mural

TFC : s.o.
 Poids unitaire : 0.5 LB | 0.2 KG
 Poids - boîte : 1.5 LB | 0.68 KG
 Volume - boîte : 0.1 P³ | 0.003 M³

	Prix courant											
GC7607	48											

Pour la gamme Janna uniquement.

Permet de suspendre un siège au mur ou derrière une porte.

DIMENSIONS HORS TOUT			DIMENSIONS DE L'ASSISE			DIMENSIONS DU DOSSIER	
L	P	H	L	P	H	L	H

Pour commander les ferrures après la commande initiale, préciser GC7607.

PO	3	1.5	3.5	-	-	-	-	-
MM	76	38	89	-	-	-	-	-

RTA 00  1 par boîte

Deux ferrures (une paire) par emballage. Fini chromé. Une ferrure s'installe au mur ou sur une porte, l'autre s'assujettit à la face inférieure de l'assise du siège.

NOURISH



modèle GC3683

modèle GC3685



Lever de réglage de l'appui-tête



Roulettes « basculez-déplacez », pieds à hauteur réglable



Accoudoirs facilitant le transfert

CARACTÉRISTIQUES DE SÉRIE

- La gamme Nourish - le siège patient idéal - a été mise au point avec le concours de professionnels chevronnés du domaine des soins de santé. Les sièges épousent la forme du corps, offrant un confort inégalé durant les périodes de récupération.
- Tous les modèles sont dotés d'accoudoirs (gauche et droite) facilitant le transfert faciles à utiliser. Les accoudoirs aident l'utilisateur à s'asseoir et se relever aisément et permettent un accès plus facile pour le personnel soignant.
- Les modèles avec pieds à hauteur fixe sont dotés d'une assise de 18,5 po de hauteur.
- Les modèles avec pieds à hauteur réglable sont dotés de goupilles permettant d'adapter l'assise à une hauteur variant de 17 po à 20 po de hauteur. Les modèles à assise à 20 po de hauteur (-20) permettent de régler l'assise à une hauteur variant de 20 po à 23 po. Les pieds avant et arrière peuvent être réglés séparément pour créer une assise droite, inclinée vers l'avant ou inclinée vers l'arrière.
- Les modèles avec roulettes arrière « basculez-déplacez » permettent de déplacer les sièges inoccupés facilement. La poignée de poussée en option aide le personnel à déplacer le siège facilement (un supplément s'applique). Le fini de la poignée de poussée est agencée au fini du bâti.
- Certains modèles sont dotés d'un appui-tête à profondeur réglable exclusif intégré au haut du dossier à la hauteur de la région cervicale de l'utilisateur. La profondeur est réglée au moyen d'un levier au bas à l'arrière du dossier.
- Le support lombaire à profondeur réglable Schukra est de série sur certains modèles choisis et permet de personnaliser le confort.
- Pour plus de confort, le coussin d'assise est fabriqué de série en mousse UltraCell haute densité.
- Le bâti en métal est offert dans un choix de finis peints.
- Le bâti des accoudoirs est offert dans un fini tungstène avec des manchons en uréthane offerts dans un choix de cinq finis.
- La capacité de charge active est de 350 lb pour les sièges réguliers; 750 lb pour le siège bariatrique.
- Pour le choix de textiles et de finis pour milieu des soins de santé, visiter le site globalfurnituregroup.com.
- Ce produit peut être garni de tout textile de série de Global si le respect de normes en matière de soins de santé n'est pas exigé.

Ajouter les codes d'options dans l'ordre suivant :

- Numéro de modèle**
Préciser le numéro de modèle.
- Coutures thermocollées et textile - dossier (NS)** Sans coutures thermocollées.
(S2) Coutures thermocollées du dossier. Ajouter 55 \$.
Pour le modèle bariatrique, ajouter 89 \$.
- Textile - dossier**
Préciser le code.
- Coutures thermocollées et textile - assise (NS)** Sans coutures thermocollées.
(SE) Coutures thermocollées de l'assise. Ajouter 20 \$.
Pour le modèle bariatrique, ajouter 23 \$.
- Textile - assise**
Préciser le code.
- Scellement de la face inférieure - assise (ST)** Sans face inférieure scellée.
(SU) Face inférieure scellée. Ajouter 39 \$.
Pour le modèle bariatrique, ajouter 47 \$.
- Finis - bâti**
(TBL) Noir
(TIV) Stratus
(TDW) Blanc de blancs
(TFO) Brume
(TFR) Givre
(TKA) Kahlua
(TLA) Café au lait
(TMO) Moka
(TNE) Nevada
(TSN) Sable
(TSH) Ombre
(TOA) Avoine grillée
(TTU) Tungstène
- Poignée de poussée** (agencée au fini du bâti)
(NBR) Sans poignée de poussée.
(PBR) Poignée de poussée. Ajouter 81 \$.
- Armcap finish**
(BLK) Noir
(KAL) Kahlua
(LAB) Café au lait
(J52) Moka
(SHW) Ombre
(TOA) Avoine grillée
- Moisture barrier** (assise uniquement, non offert avec l'option de coutures thermocollées)
(NB) Sans membrane étanche.
(MB) Membrane étanche. Ajouter 81 \$.
Pour le modèle bariatrique, ajouter 124 \$.

APPLICATIONS SUGGÉRÉES

- Sièges bariatriques (modèle GC3685)
- Salons et salles d'attente
- Chambres de patients
- Chambres de résidents
- Salles d'examen et de traitement

EXEMPLE D'UN CODE POUR LA COMMANDE D'UN SIÈGE NOURISH :

GC3681	NS	FU75	NS	FU75	TMO	NBR	J52	ST	NB
modèle #	coutures thermocollées - dossier	textile - dossier	coutures thermocollées - assise	textile - assise	fini - bâti	poignée de poussée	fini - manchons	face inférieure - assise	membrane étanche

DESCRIPTION

MODÈLE / CARACTÉRISTIQUES

GRADES DE TEXTILE DE SÉRIE



Fauteuil de patient à dossier haut
TFC : 2 V. | 1.83 M
Poids unitaire : 42 LB | 19.1 KG
Poids - boîte : 52 LB | 23.59 KG
Volume - boîte : 33.5 P³ | 0.94 M³

	TFC	2	3	4	5	6	7	8	9	10	11	12
GC3681 Assise réglable, 17 à 20 po H	1916	1980	2034	2096	2198	2292	2386	2468	2570	2666	2796	2980
GC3681-20 Assise réglable, 20 à 23 po H	1962	2026	2080	2142	2244	2338	2432	2514	2616	2712	2842	3026
GC3681XH Assise fixe, 18,5 po H	1871	1935	1989	2052	2153	2247	2341	2423	2525	2621	2751	2935

	DIMENSIONS HORS TOUT			DIMENSIONS DE L'ASSISE			DIMENSIONS DU DOSSIER	
	L	P	H	L	P	H	L	H
Capacité de charge, 350 lb.	PO 28.5 MM 724	29	45.5 1156	20	18.5	17	20	29
Poignée de poussée, ajouter 81 \$.		737		508	470	432	508	737

RTA 00

1 par boîte (caractéristiques pour le modèle GC3681)

DESCRIPTION MODÈLE / CARACTÉRISTIQUES GRADES DE TEXTILE DE SÉRIE



Fauteuil de patient à DH, support lombaire Schukra
 TFC : 2 V. | 1.83 M
 Poids unitaire : 42 LB | 19.1 KG
 Poids - boîte : 52 LB | 23.59 KG
 Volume - boîte : 33.5 P³ | 0.94 M³

	TFC	2	3	4	5	6	7	8	9	10	11	12
GC3682 Assise réglable, 17 à 20 po H	2040	2104	2158	2220	2322	2416	2510	2592	2694	2790	2920	3104
GC3682-20 Assise réglable, 20 à 23 po H	2088	2152	2206	2268	2370	2464	2558	2640	2742	2838	2968	3152
GC3682XH Assise fixe, 18,5 po H	1995	2059	2113	2176	2277	2371	2465	2547	2649	2745	2875	3059
	DIMENSIONS HORS TOUT			DIMENSIONS DE L'ASSISE			DIMENSIONS DU DOSSIER					
	L	P	H	L	P	H	L	H				

Capacité de charge, 350 lb.

Poignée de poussée, ajouter 81 \$.

PO	28.5	29	45.5	20	18.5	17	20	29			
MM	724	737	1156	508	470	432	508	737			

RTA 00 1 par boîte (caractéristiques pour le modèle GC3682)



Fauteuil de patient à DH, appui-tête Schukra
 TFC : 2 V. | 1.83 M
 Poids unitaire : 42 LB | 19.1 KG
 Poids - boîte : 52 LB | 23.59 KG
 Volume - boîte : 33.5 P³ | 0.94 M³

	TFC	2	3	4	5	6	7	8	9	10	11	12
GC3683 Assise réglable, 17 à 20 po H	2040	2104	2158	2220	2322	2416	2510	2592	2694	2790	2920	3104
GC3683-20 Assise réglable, 20 à 23 po H	2088	2152	2206	2268	2370	2464	2558	2640	2742	2838	2968	3152
GC3683XH Assise fixe, 18,5 po H	1995	2059	2113	2176	2277	2371	2465	2547	2649	2745	2875	3059
	DIMENSIONS HORS TOUT			DIMENSIONS DE L'ASSISE			DIMENSIONS DU DOSSIER					
	L	P	H	L	P	H	L	H				

Capacité de charge, 350 lb.

Poignée de poussée, ajouter 81 \$.

PO	28.5	29	45.5	20	18.5	17	20	29			
MM	724	737	1156	508	470	432	508	737			

RTA 00 1 par boîte (caractéristiques pour le modèle GC3683)



Fauteuil de patient à DH, support lombaire et appui-tête Schukra
 TFC : 2 V. | 1.83 M
 Poids unitaire : 42 LB | 19.1 KG
 Poids - boîte : 52 LB | 23.59 KG
 Volume - boîte : 33.5 P³ | 0.94 M³

	TFC	2	3	4	5	6	7	8	9	10	11	12
GC3684 Assise réglable, 17 à 20 po H	2162	2226	2280	2342	2444	2538	2632	2714	2816	2912	3042	3226
GC3684-20 Assise réglable, 20 à 23 po H	2209	2273	2327	2389	2491	2585	2679	2761	2863	2959	3089	3273
GC3684XH Assise fixe, 18,5 po H	2117	2181	2235	2298	2399	2493	2587	2669	2771	2867	2997	3181
	DIMENSIONS HORS TOUT			DIMENSIONS DE L'ASSISE			DIMENSIONS DU DOSSIER					
	L	P	H	L	P	H	L	H				

Capacité de charge, 350 lb.

Poignée de poussée, ajouter 81 \$.

PO	28.5	29	45.5	20	18.5	17	20	29			
MM	724	737	1156	508	470	432	508	737			

RTA 00 1 par boîte (caractéristiques pour le modèle GC3684)



Fauteuil bariatrique de patient à DH (hauteur non réglable)
 TFC : 3.25 V. | 2.97 M
 Poids unitaire : 60 LB | 27.3 KG
 Poids - boîte : 70 LB | 31.75 KG
 Volume - boîte : 45 P³ | 1.27 M³



	TFC	2	3	4	5	6	7	8	9	10	11	12
GC3685 Assise fixe, 18,5 po H	2372	2476	2564	2665	2830	2983	3136	3269	3435	3591	3802	4101
	DIMENSIONS HORS TOUT			DIMENSIONS DE L'ASSISE			DIMENSIONS DU DOSSIER					
	L	P	H	L	P	H	L	H				

Capacité de charge, 750 lb.

Poignée de poussée, ajouter 81 \$.

PO	40	29	47	35	18.5	18.5	35	29			
MM	1016	737	1194	889	470	470	889	737			

RTA 00 1 par boîte

DESCRIPTION	MODÈLE / CARACTÉRISTIQUES	GRADES DE TEXTILE DE SÉRIE											
		TFC	2	3	4	5	6	7	8	9	10	11	12
 <p>Pouf TFC : 1 V. 0.91 M Poids unitaire : 15 LB 6.8 KG Poids - boîte : 18 LB 8.16 KG Volume - boîte : 3.6 P³ 0.1 M³</p>	GC3686	463	495	522	553	604	651	698	739	790	838	903	995
		DIMENSIONS HORS TOUT			DIMENSIONS DE L'ASSISE			DIMENSIONS DU DOSSIER					
		L	P	H	L	P	H	L	H				
	Capacité de charge, 350 lb. Se range sous tout siège de la gamme Nourish.	PO 17 MM 432	17.5 445	12.5 318	-	-	-	-	-				
	RTA 00		1 par boîte										
 <p>Fauteuil de patient à DH, quatre roulettes à blocage manuel (hauteur non réglable) TFC : 2 V. 1.83 M Poids unitaire : 42 LB 19.1 KG Poids - boîte : 52 LB 23.59 KG Volume - boîte : 33.5 P³ 0.94 M³</p>	GC3698	2447	2511	2565	2627	2729	2823	2917	2999	3101	3197	3327	3511
	Assise fixe, 17 po H	DIMENSIONS HORS TOUT			DIMENSIONS DE L'ASSISE			DIMENSIONS DU DOSSIER					
		L	P	H	L	P	H	L	H				
	Capacité de charge, 500 lb. Poignée de poussée, ajouter 81 \$.	PO 28.5 MM 724	29 737	45.5 1156	20 508	18.5 470	17 432	20 508	29 737				
	RTA 00	1 par boîte											



GC3616W Fauteuil de salle à manger avec accoudoirs à joue ouverte

Primacare^{MC} a défini une nouvelle référence en matière de sièges pour le milieu des soins de santé. Toutes les caractéristiques recherchées, des looks distinctifs mais harmonisés et sans doute le plus vaste choix de solutions pour les applications de soins de courte et de longue durée, voilà ce que vous propose Primacare.

Chaque siège Primacare cache sous sa surface un cœur en acier qui saura être à la hauteur et répondre aux besoins des milieux les plus rigoureux.

La collection Primacare se décline en plus de 40 modèles qui trouveront leur place de la chambre de patient à la salle d'attente en passant par la salle à dîner et la salle de soins. Des solutions bariatriques viennent compléter la collection.

CARACTÉRISTIQUES



Accoudoirs à joue ouverte



Accoudoirs à joue pleine - parois latérales entièrement garnies de tissu



Accoudoirs prolongés - offrant une bonne prise pour aider l'utilisateur à s'asseoir et se relever

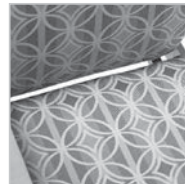

Dégagement entre l'assise et le dossier pour faciliter l'entretien



Appui-tête rabattable - permet un accès plus facile pour le soignant



Rembouillage amovible - pour faciliter le nettoyage et le remplacement



Bâti en bois massif - pour une longue durée de vie et une apparence chaleureuse



Raccords métal à métal - pour une robustesse et une durabilité à toute épreuve

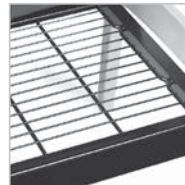

Plateau d'assise en treillis métallique - pour un confort supérieur et une meilleure hygiène des lieux



Bâti protège-mur - les pieds touchent le mur en premier, protégeant à la fois les murs et le dossier du siège

TEXTILES ET FINIS OFFERTS

Pour le choix de textiles et de finis bois pour milieu des soins de santé, visiter le site globalfurnituregroup.com.

APPLICATIONS SUGGÉRÉES

- Sièges bariatriques (certains modèles)
- Salles à manger et coins repas
- Sièges d'invité
- Halls
- Salons et salles d'attente
- Chambres de patients
- Chambres de résidents
- Salles d'examen et de traitement

SALLE À MANGER - bâti en bois ou en métal



SIÈGES D'INVITÉS - bâti en bois ou en métal



SIÈGES DE PATIENTS - bâti en bois ou en métal



SIÈGES REHAUSSÉS - bâti en bois ou en métal



SIÈGES DE SALON - bâti en bois ou en métal



SIÈGES DE SALON ENTièrement REMBOURRÉS - bâti en bois ou en uréthane



BERGÈRES - pieds et manchons en bois ou en uréthane



SIÈGES INCLINABLES - manchons en bois ou en uréthane



SIÈGES TRANSFORMABLES - manchons en bois ou en uréthane



BANCS - pieds en bois ou en métal

(pieds en uréthane ou en bois uniquement)



SIÈGES D'INVITÉ OU DE PATIENTS MODULAIRES - se reporter à la page 193.

SIÈGES DE SALON MODULAIRES - se reporter à la page 208.

PRIMACARE SALLE À MANGER

CARACTÉRISTIQUES DE SÉRIE

- La collection Primacare représente une référence en matière de sièges pour le milieu des soins de santé. Toutes les pièces pouvant se remplacer ou se réparer sur place, la collection offre un excellent rendement.
- Les **modèles haut rendement (HT)** présentent un bâti en métal et des raccords métal sur métal en zinc matricié; ils sont offerts dans les finis suivants : noir (TBL), stratus (TIV), Blanc de blancs (TDW), brume (TFO), givre (TFR), kahlua (TKA), café au lait (TLA), moka (TMO), nevada (TNE), sable (TSN), ombre (TSH), avoine grillée (TOA) ou tungstène (TTU).
- Les **modèles en bois** présentent un bâti en bois massif et des raccords métal sur métal en zinc matricié; ils sont offerts dans les finis suivants : absolu (AAM), noir fusain (CJM), cerisier (ACM), acajou Empire (EMM), chêne foncé (EOM), espresso (ECM), bois fruitier (TFM), gris (HGM), chêne moisson (HOM), miel (AHM), onyx noir (JOM), miel clair (LHM), acajou (TMM), érable (AVM), noyer moyen (MWM), noyer naturel (NLV), nuit (ASM), Noce Biondo (NBM), Noce Grigio (NGM), Noce Leggero (NEM), Noce Medio (NMM), sablé (SBM), palissandre (SKM), hène argenté (SOM), noyer (TWM), crème WC (WTM), blanc (WHM) et cerisier d'hiver (WCM).
- Les manchons sont assujettis au moyen de raccords métal sur métal; ils sont ainsi amovibles et remplaçables sur place, au besoin.
- Sur les modèles avec accoudoirs, les accoudoirs prolongés offrent une bonne prise pour aider l'utilisateur à s'asseoir et se relever.
- Les sièges présentent de série des housses remplaçables et des coussins d'assise remplaçables ou amovibles.



modèle GC3616CA (HT)



modèle GC3616W (bois)

CARACTÉRISTIQUES EN OPTION

- Les **modèles haut rendement (HT)** : peuvent être dotés de manchons en bois. Se reporter au point « Modèles en bois » de la colonne de gauche pour le choix de finis, à préciser. Sans supplément.
- Les **modèles haut rendement (HT) et en bois** peuvent être dotés de manchons en uréthane dans les finis suivants : noir (BLK), café au lait (LAB), kahlua (KAL), moka (J52), ombre (SHW) ou avoine grillée (TOA). À préciser. Sans supplément.
- Pour ajouter une membrane étanche à une assise, préciser **(MB)**. Ajouter 81 \$ par place assise.
- Pour intégrer des coutures thermocollées à un module, communiquer avec le service à la clientèle. Les suppléments peuvent varier.
- Se reporter à la page 59 pour les tables Primacare.

APPLICATIONS SUGGÉRÉES

- Salles à manger et coins repas
- Sièges d'invité
- Halls
- Salons et salles d'attente
- Chambres de patients
- Chambres de résidents

LES MODÈLES HAUT RENDEMENT (HT) SONT PRÉSENTÉS EN PREMIER, SUIVIS DES MODÈLES EN BOIS

DESCRIPTION MODÈLE / CARACTÉRISTIQUES GRADES DE TEXTILE DE SÉRIE



Fauteuil de salle à manger, acc. à joue ouverte (HT)
 TFC : 1.5 V. | 1.37 M
 Poids unitaire : 50 LB | 22.7 KG
 Poids - boîte : 58 LB | 26.31 KG
 Volume - boîte : 13.25 P³ | 0.37 M³

	TFC	2	3	4	5	6	7	8	9	10	11	12
GC3616 Métal	1433	1481	1522	1568	1645	1715	1786	1847	1924	1996	2093	2231

	DIMENSIONS HORS TOUT			DIMENSIONS DE L'ASSISE			DIMENSIONS DU DOSSIER	
	L	P	H	L	P	H	L	H

PO	23	23	34.5	19	17.5	18	19	16.5
MM	584	584	876	483	445	457	483	419

RTA 00 1 par boîte



Fauteuil de salle à manger, acc. à joue pleine (HT)
 TFC : 2 V. | 1.83 M
 Poids unitaire : 58 LB | 26.4 KG
 Poids - boîte : 66 LB | 29.94 KG
 Volume - boîte : 13.25 P³ | 0.37 M³

	TFC	2	3	4	5	6	7	8	9	10	11	12
GC3616CA Métal	1649	1713	1767	1829	1931	2025	2119	2201	2303	2399	2529	2713

	DIMENSIONS HORS TOUT			DIMENSIONS DE L'ASSISE			DIMENSIONS DU DOSSIER	
	L	P	H	L	P	H	L	H

PO	23	23	34.5	19	17.5	18	19	16.5
MM	584	584	876	483	445	457	483	419

RTA 00 1 par boîte

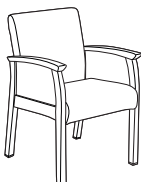



Fauteuil de salle à manger, acc. à joue pleine, insertion en mélamine (HT)
 TFC : 1.5 V. | 1.37 M
 Poids unitaire : 58 LB | 26.4 KG
 Poids - boîte : 66 LB | 29.94 KG
 Volume - boîte : 13.25 P³ | 0.37 M³

	TFC	2	3	4	5	6	7	8	9	10	11	12
GC3616CAL Métal	1950	1998	2039	2085	2162	2232	2303	2364	2441	2513	2610	2748

	DIMENSIONS HORS TOUT			DIMENSIONS DE L'ASSISE			DIMENSIONS DU DOSSIER	
	L	P	H	L	P	H	L	H

PO	23	23	34.5	19	17.5	18	19	16.5
MM	584	584	876	483	445	457	483	419

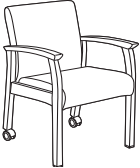
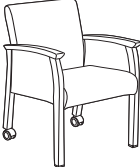
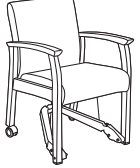
RTA 00 1 par boîte

DESCRIPTION	MODÈLE / CARACTÉRISTIQUES	GRADES DE TEXTILE DE SÉRIE											
 Fauteuil de salle à manger, acc. à joue ouverte, roulettes arrière pivotantes (HT) TFC : 1.5 V 1.37 M Poids unitaire : 50 LB 22.7 KG Poids - boîte : 58 LB 26.31 KG Volume - boîte : 13.25 P ³ 0.37 M ³	GC3616RC Métal Capacité de charge, 500 lb. Manchons en bois en option, à préciser. Sans supplément.	TFC	2	3	4	5	6	7	8	9	10	11	12
		1522	1570	1611	1657	1734	1804	1875	1936	2013	2085	2182	2320
		DIMENSIONS HORS TOUT			DIMENSIONS DE L'ASSISE			DIMENSIONS DU DOSSIER					
		L	P	H	L	P	H	L	H	L	H	L	H
PO 23	23	34.5	19	17.5	18	19	16.5						
MM 584	584	876	483	445	457	483	419						
	RTA 00		1 par boîte										
 Fauteuil de salle à manger, acc. à joue pleine, roulettes arrière pivotantes (HT) TFC : 2 V 1.83 M Poids unitaire : 58 LB 26.4 KG Poids - boîte : 66 LB 29.94 KG Volume - boîte : 13.25 P ³ 0.37 M ³	GC3616CARC Métal Capacité de charge, 500 lb. Manchons en bois en option, à préciser. Sans supplément.	TFC	2	3	4	5	6	7	8	9	10	11	12
		1737	1801	1855	1917	2019	2113	2207	2289	2391	2487	2617	2801
		DIMENSIONS HORS TOUT			DIMENSIONS DE L'ASSISE			DIMENSIONS DU DOSSIER					
		L	P	H	L	P	H	L	H	L	H	L	H
PO 23	23	34.5	19	17.5	18	19	16.5						
MM 584	584	876	483	445	457	483	419						
	RTA 00		1 par boîte										
 Permet au soignant de déplacer sans heurts une personne assise. Fauteuil de salle à manger, acc. à joue ouverte, roulettes arrière pivotantes, méc. de soulèv. (HT) TFC : 1.5 V 1.37 M Poids unitaire : 51 LB 23.2 KG Poids - boîte : 59 LB 26.76 KG Volume - boîte : 13.25 P ³ 0.37 M ³	GC3616RCEZ Métal Capacité de charge, 500 lb. Manchons en bois en option, à préciser. Sans supplément.	TFC	2	3	4	5	6	7	8	9	10	11	12
		1983	2031	2072	2118	2195	2265	2336	2397	2474	2546	2643	2781
		DIMENSIONS HORS TOUT			DIMENSIONS DE L'ASSISE			DIMENSIONS DU DOSSIER					
		L	P	H	L	P	H	L	H	L	H	L	H
PO 23	23	34.5	19	17.5	18	19	16.5						
MM 584	584	876	483	445	457	483	419						
	RTA 00		1 par boîte										
 Fauteuil de salle à manger, acc. à joue ouverte (bois) TFC : 1.5 V 1.37 M Poids unitaire : 40 LB 18.2 KG Poids - boîte : 50 LB 22.68 KG Volume - boîte : 13.25 P ³ 0.37 M ³	GC3616W Bois Capacité de charge, 350 lb. Manchons en uréthane en option, à préciser. Sans supplément.	TFC	2	3	4	5	6	7	8	9	10	11	12
		1122	1170	1211	1257	1334	1404	1475	1536	1613	1685	1782	1920
		DIMENSIONS HORS TOUT			DIMENSIONS DE L'ASSISE			DIMENSIONS DU DOSSIER					
		L	P	H	L	P	H	L	H	L	H	L	H
PO 23	23	34.5	19	17.5	18	19	16.5						
MM 584	584	876	483	445	457	483	419						
	RTA 00		1 par boîte										
 Fauteuil de salle à manger, acc. à joue pleine (bois) TFC : 2 V 1.83 M Poids unitaire : 48 LB 21.8 KG Poids - boîte : 58 LB 26.31 KG Volume - boîte : 13.25 P ³ 0.37 M ³	GC3616WCA Bois Capacité de charge, 350 lb. Manchons en uréthane en option, à préciser. Sans supplément.	TFC	2	3	4	5	6	7	8	9	10	11	12
		1289	1353	1407	1469	1571	1665	1759	1841	1943	2039	2169	2353
		DIMENSIONS HORS TOUT			DIMENSIONS DE L'ASSISE			DIMENSIONS DU DOSSIER					
		L	P	H	L	P	H	L	H	L	H	L	H
PO 23	23	34.5	19	17.5	18	19	16.5						
MM 584	584	876	483	445	457	483	419						
	RTA 00		1 par boîte										

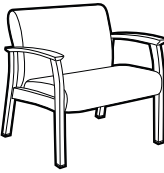
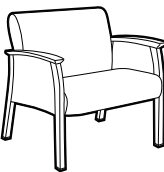
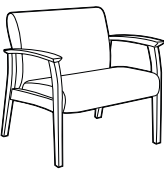
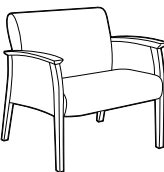
DESCRIPTION	MODÈLE / CARACTÉRISTIQUES	GRADES DE TEXTILE DE SÉRIE											
		TFC	2	3	4	5	6	7	8	9	10	11	12
 <p>GC3616WFC Bois</p> <p>Fauteuil de salle à manger, acc. à joue ouverte, roulettes avant (bois) TFC : 1.5 V. 1.37 M Poids unitaire : 40 LB 18.2 KG Poids - boîte : 50 LB 22.68 KG Volume - boîte : 13.25 P³ 0.37 M³</p>	<p>Capacité de charge, 350 lb.</p> <p>Manchons en uréthane en option, à préciser. Sans supplément.</p>	1203	1251	1292	1338	1415	1485	1556	1617	1694	1766	1863	2001
		DIMENSIONS HORS TOUT			DIMENSIONS DE L'ASSISE			DIMENSIONS DU DOSSIER					
		L	P	H	L	P	H	L	H				
		PO 23 MM 584	23 584	34.5 876	19 483	17.5 445	18 457	19 483	16.5 419				
		RTA 00		1 par boîte									
 <p>GC3637 Métal</p> <p>Fauteuil bariatrique à DB, accoudoirs à joue ouverte (HT) TFC : 2.5 V. 2.29 M Poids unitaire : 66 LB 30 KG Poids - boîte : 78 LB 35.38 KG Volume - boîte : 26.5 P³ 0.75 M³</p>	<p>Capacité de charge, 500 lb.</p> <p>Manchons en bois en option, à préciser. Sans supplément.</p>	2009	2089	2157	2234	2362	2479	2597	2699	2827	2947	3109	3339
		DIMENSIONS HORS TOUT			DIMENSIONS DE L'ASSISE			DIMENSIONS DU DOSSIER					
		L	P	H	L	P	H	L	H				
		PO 35 MM 889	27 686	33 838	30 762	17.5 445	18 457	30 762	15 381				
		RTA 00		1 par boîte									
 <p>GC3637CA Métal</p> <p>Fauteuil bariatrique à DB, accoudoirs à joue pleine (HT) TFC : 3.5 V. 3.2 M Poids unitaire : 76 LB 34.5 KG Poids - boîte : 88 LB 39.92 KG Volume - boîte : 26.5 P³ 0.75 M³</p>	<p>Capacité de charge, 500 lb.</p> <p>Manchons en bois en option, à préciser. Sans supplément.</p>	2257	2369	2464	2572	2751	2915	3080	3223	3402	3570	3797	4119
		DIMENSIONS HORS TOUT			DIMENSIONS DE L'ASSISE			DIMENSIONS DU DOSSIER					
		L	P	H	L	P	H	L	H				
		PO 35 MM 889	27 686	33 838	30 762	17.5 445	18 457	30 762	15 381				
		RTA 00		1 par boîte									
 <p>GC3637W Bois</p> <p>Fauteuil bariatrique à DB, accoudoirs à joue ouverte (bois) TFC : 2.5 V. 2.29 M Poids unitaire : 54 LB 24.5 KG Poids - boîte : 66 LB 29.94 KG Volume - boîte : 26.5 P³ 0.75 M³</p>	<p>Capacité de charge, 500 lb.</p> <p>Manchons en uréthane en option, à préciser. Sans supplément.</p>	1570	1650	1718	1795	1923	2040	2158	2260	2388	2508	2670	2900
		DIMENSIONS HORS TOUT			DIMENSIONS DE L'ASSISE			DIMENSIONS DU DOSSIER					
		L	P	H	L	P	H	L	H				
		PO 35 MM 889	27 686	33 838	30 762	17.5 445	18 457	30 762	15 381				
		RTA 00		1 par boîte									
 <p>GC3637WCA Bois</p> <p>Fauteuil bariatrique à DB, accoudoirs à joue pleine (bois) TFC : 3.5 V. 3.2 M Poids unitaire : 64 LB 29.1 KG Poids - boîte : 76 LB 34.47 KG Volume - boîte : 26.5 P³ 0.75 M³</p>	<p>Capacité de charge, 500 lb.</p> <p>Manchons en uréthane en option, à préciser. Sans supplément.</p>	1760	1872	1967	2075	2254	2418	2583	2726	2905	3073	3300	3622
		DIMENSIONS HORS TOUT			DIMENSIONS DE L'ASSISE			DIMENSIONS DU DOSSIER					
		L	P	H	L	P	H	L	H				
		PO 35 MM 889	27 686	33 838	30 762	17.5 445	18 457	30 762	15 381				
		RTA 00		1 par boîte									

PRIMACARE INVITÉS



modèle GC3620CA (HT)



modèle C3625W (bois)

CARACTÉRISTIQUES DE SÉRIE

- La collection Primacare représente une référence en matière de sièges pour le milieu des soins de santé. Toutes les pièces pouvant se remplacer ou se réparer sur place, la collection offre un excellent rendement.
- Les **modèles haut rendement (HT)** présentent un bâti en métal et des raccords métal sur métal en zinc matricié; ils sont offerts dans les finis suivants : noir (TBL), stratus (TIV), Blanc de blancs (TDW), brume (TFO), givre (TFR), kahlua (TKA), café au lait (TLA), moka (TMO), nevada (TNE), sable (TSN), ombre (TSH), avoine grillée (TOA) ou tungstène (TTU).
- Les **modèles en bois** présentent un bâti en bois massif et des raccords métal sur métal en zinc matricié; ils sont offerts dans les finis suivants : absolu (AAM), noir fusain (CJM), cerisier (ACM), acajou Empire (EMM), chêne foncé (EOM), espresso (ECM), bois fruitier (TFM), gris (HGM), chêne moisson (HOM), miel (AHM), onyx noir (JOM), miel clair (LHM), acajou (TMM), érable (AVM), noyer moyen (MWM), noyer naturel (NLW), nuit (ASM), Noce Biondo (NBM), Noce Grigio (NGM), Noce Leggero (NEM), Noce Medio (NMM), sablé (SBM), palissandre (SKM), chêne argenté (SOM), noyer (TWM), blanc (WHM), crème WC (WTM) et cerisier d'hiver (WCM).
- Les manchons sont assujettis au moyen de raccords métal sur métal; ils sont ainsi amovibles et remplaçables sur place, au besoin.
- Sur les modèles avec accoudoirs, les accoudoirs prolongés offrent une bonne prise pour aider l'utilisateur à s'asseoir et se relever.

- Les sièges présentent de série des housses remplaçables et des coussins d'assise remplaçables ou amovibles.
- Le coussin d'assise présente un bord avant arrondi sans couture; un dégagement est prévu entre l'assise et le dossier ainsi qu' autour du coussin d'assise pour faciliter le nettoyage.
- Les sièges présentent de série un plateau d'assise en treillis métallique. Pour les applications liées à la santé mentale, ce plateau peut être recouvert d'une barrière pleine résistant à l'humidité tenue en place par des fixations inviolables. Communiquer avec son représentant Global pour une proposition de prix spéciale.
- Tous les sièges présentent un bâti protège-mur.
- Les modèles **CA / ARC** présentent des accoudoirs à joue fermée rembourrée. Les panneaux sont de série amovibles et remplaçables. Pour les assujettir au moyen de fixations inviolables, communiquer avec son représentant Global pour une proposition de prix spéciale.
- Pour le choix de textiles pour milieu des soins de santé, visiter le site globalfurnituregroup.com.
- Ce produit peut être garni de tout textile de série de Global si le respect de normes en matière de soins de santé n'est pas exigé.
- Tous les modèles sont expédiés entièrement montés.

CARACTÉRISTIQUES EN OPTION

- Les **modèles haut rendement (HT)** : peuvent être dotés de manchons en bois. Se reporter au point « Modèles en bois » de la colonne de gauche pour le choix de finis, à préciser. Sans supplément.
- Les **modèles haut rendement (HT) et en bois** peuvent être dotés de manchons en uréthane dans les finis suivants : noir (BLK), café au lait (LAB), kahlua (KAL), moka (J52), ombre (SHW) ou avoine grillée (TOA). À préciser. Sans supplément.
- Pour ajouter une membrane étanche à une assise, préciser **(MB)**. Ajouter 81 \$ par place assise.
- Pour intégrer des coutures thermocollées à un module, communiquer avec le service à la clientèle. Les suppléments peuvent varier.
- Se reporter à la page 59 pour les tables Primacare.

APPLICATIONS SUGGÉRÉES

- Sièges bariatricques
- Sièges d'invité
- Halls
- Salons et salles d'attente
- Chambres de patients
- Chambres de résidents

LES MODÈLES HAUT RENDEMENT (HT) SONT PRÉSENTÉS EN PREMIER, SUIVIS DES MODÈLES EN BOIS.

DESCRIPTION



Fauteuil d'invité à DB, acc. à joue ouverte (HT)
 TFC : 1.75 V | 1.6 M
 Poids unitaire : 54 LB | 24.5 KG
 Poids - boîte : 62 LB | 28.12 KG
 Volume - boîte : 17.5 P³ | 0.49 M³

MODÈLE / CARACTÉRISTIQUES

	TFC	2	3	4	5	6	7	8	9	10	11	12
GC3620 Métal	1558	1614	1661	1716	1805	1887	1969	2041	2130	2214	2328	2489
GC3620F Dossier flexible, métal	1930	1986	2033	2088	2177	2259	2341	2413	2502	2586	2700	2861

	DIMENSIONS HORS TOUT			DIMENSIONS DE L'ASSISE			DIMENSIONS DU DOSSIER	
	L	P	H	L	P	H	L	H

PO	25	27	33	20.5	17.5	18	20.5	15
MM	635	686	838	521	445	457	521	381

RTA 00 1 par boîte



Fauteuil d'invité à DB, acc. à joue pleine (HT)
 TFC : 2.75 V | 2.51 M
 Poids unitaire : 64 LB | 29.1 KG
 Poids - boîte : 72 LB | 32.66 KG
 Volume - boîte : 17.5 P³ | 0.49 M³

	TFC	2	3	4	5	6	7	8	9	10	11	12
GC3620CA Métal	1810	1898	1972	2058	2198	2327	2456	2569	2709	2841	3020	3273
GC3620FCA Dossier flexible, métal	2178	2266	2340	2426	2566	2695	2824	2937	3077	3209	3388	3641

	DIMENSIONS HORS TOUT			DIMENSIONS DE L'ASSISE			DIMENSIONS DU DOSSIER	
	L	P	H	L	P	H	L	H

PO	25	27	33	20.5	17.5	18	20.5	15
MM	635	686	838	521	445	457	521	381

RTA 00 1 par boîte

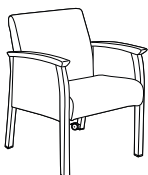

Fauteuil d'invité à DB, acc. à joue pleine, roulettes arrière basc-dépl. (HT)
 TFC : 2.75 V | 2.51 M
 Poids unitaire : 64 LB | 29.1 KG
 Poids - boîte : 72 LB | 32.66 KG
 Volume - boîte : 23 P³ | 0.65 M³

	TFC	2	3	4	5	6	7	8	9	10	11	12
GC3620CARC Métal	1909	1997	2071	2157	2297	2426	2555	2668	2808	2940	3119	3372

	DIMENSIONS HORS TOUT			DIMENSIONS DE L'ASSISE			DIMENSIONS DU DOSSIER	
	L	P	H	L	P	H	L	H

PO	25	29.5	33	20.5	17.5	18	20.5	15
MM	635	749	838	521	445	457	521	381

RTA 00 1 par boîte

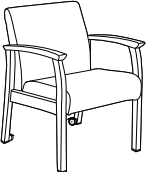
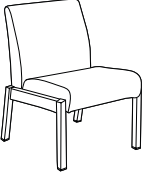
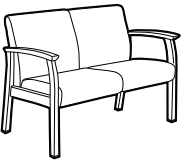
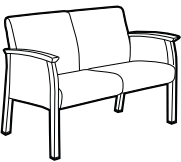
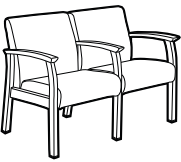
DESCRIPTION	MODÈLE / CARACTÉRISTIQUES	GRADES DE TEXTILE DE SÉRIE												
		TFC	2	3	4	5	6	7	8	9	10	11	12	
 <p>Fauteuil d'invité à DB, acc. à joue ouverte, roulettes arrière basc-dépl. (HT) TFC : 1.75 V. 1.6 M Poids unitaire : 54 LB 24.5 KG Poids - boîte : 62 LB 28.12 KG Volume - boîte : 23 P³ 0.65 M³</p>	GC3620RC Métal	1661	1717	1764	1819	1908	1990	2072	2144	2233	2317	2431	2592	
	Capacité de charge, 500 lb.													
	Manchons en bois en option, à préciser. Sans supplément.													
			DIMENSIONS HORS TOUT			DIMENSIONS DE L'ASSISE			DIMENSIONS DU DOSSIER					
			L	P	H	L	P	H	L	H				
		PO 25 MM 635	29.5 749	33 838	20.5 521	17.5 445	18 457	20.5 521	15 381					
		RTA 00	1 par boîte											
 <p>Chaise simple à dossier bas (HT) TFC : 1.75 V. 1.6 M Poids unitaire : 52 LB 23.6 KG Poids - boîte : 60 LB 27.22 KG Volume - boîte : 17.5 P³ 0.49 M³</p>	GC3620NA Métal	1270	1326	1373	1428	1517	1599	1681	1753	1842	1926	2040	2201	
	Capacité de charge, 500 lb.													
	Manchons en bois en option, à préciser. Sans supplément.													
			DIMENSIONS HORS TOUT			DIMENSIONS DE L'ASSISE			DIMENSIONS DU DOSSIER					
			L	P	H	L	P	H	L	H				
		PO 23.5 MM 597	27 686	33 838	20.5 521	17.5 445	18 457	20.5 521	15 381					
		RTA 00	1 par boîte											
 <p>Siège deux places à DB, deux acc. à joue ouverte, aucun acc. central (HT) TFC : 3.25 V. 2.97 M Poids unitaire : 80 LB 36.4 KG Poids - boîte : 92 LB 41.73 KG Volume - boîte : 43 P³ 1.21 M³</p>	GC3621 Métal	2373	2477	2565	2666	2831	2984	3137	3270	3436	3592	3803	4102	
	Capacité de charge, 500 lb/place assise.													
	Manchons en bois en option, à préciser. Sans supplément.													
			DIMENSIONS HORS TOUT			DIMENSIONS DE L'ASSISE			DIMENSIONS DU DOSSIER					
			L	P	H	L	P	H	L	H				
		PO 45 MM 1143	27 686	33 838	40 1016	17.5 445	18 457	40 1016	15 381					
		RTA 00	1 par boîte											
 <p>Siège deux places à DB, deux acc. à joue pleine, aucun acc. central (HT) TFC : 3.75 V. 3.43 M Poids unitaire : 88 LB 40 KG Poids - boîte : 100 LB 45.36 KG Volume - boîte : 43 P³ 1.21 M³</p>	GC3621CA Métal	2638	2758	2859	2976	3167	3343	3519	3673	3864	4044	4288	4633	
	Capacité de charge, 500 lb/place assise.													
	Manchons en bois en option, à préciser. Sans supplément.													
			DIMENSIONS HORS TOUT			DIMENSIONS DE L'ASSISE			DIMENSIONS DU DOSSIER					
			L	P	H	L	P	H	L	H				
		PO 45 MM 1143	27 686	33 838	40 1016	17.5 445	18 457	40 1016	15 381					
		RTA 00	1 par boîte											
 <p>Siège deux places à DB, trois acc. à joue ouverte (HT) TFC : 3.25 V. 2.97 M Poids unitaire : 86 LB 39.1 KG Poids - boîte : 98 LB 44.45 KG Volume - boîte : 43 P³ 1.21 M³</p>	GC3622 Métal	2867	2971	3059	3160	3325	3478	3631	3764	3930	4086	4297	4596	
	Capacité de charge, 500 lb/place assise.													
	Manchons en bois en option, à préciser. Sans supplément.													
			DIMENSIONS HORS TOUT			DIMENSIONS DE L'ASSISE			DIMENSIONS DU DOSSIER					
			L	P	H	L	P	H	L	H				
		PO 46 MM 1168	27 686	33 838	20.5 521	17.5 445	18 457	20.5 521	15 381					
		RTA 00	1 par boîte											

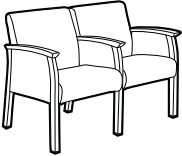
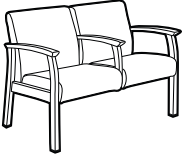
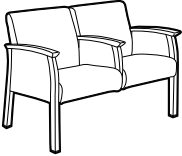
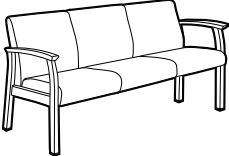
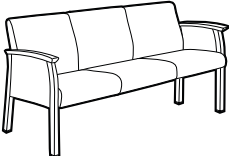
DESCRIPTION	MODÈLE / CARACTÉRISTIQUES	GRADES DE TEXTILE DE SÉRIE											
		TFC	2	3	4	5	6	7	8	9	10	11	12
 <p>Siège deux places à DB, trois acc. à joue pleine (HT) TFC : 4.5 V. 4.11 M Poids unitaire : 106 LB 48.2 KG Poids - boîte : 118 LB 53.52 KG Volume - boîte : 43 P³ 1.21 M³</p>	<p>GC3622CA Métal</p> <p>Capacité de charge, 500 lb/place assise.</p> <p>Manchons en bois en option, à préciser. Sans supplément.</p>	3248	3392	3514	3653	3883	4094	4306	4490	4720	4936	5228	5642
		DIMENSIONS HORS TOUT			DIMENSIONS DE L'ASSISE			DIMENSIONS DU DOSSIER					
		L	P	H	L	P	H	L	H				
		PO 46 MM 1168	27 686	33 838	20.5 521	17.5 445	18 457	20.5 521	15 381				
		RTA 00	1 par boîte										
 <p>Siège deux places à DB, acc. externes et demi-acc. central à joue ouverte (HT) TFC : 3.25 V. 2.97 M Poids unitaire : 82 LB 37.3 KG Poids - boîte : 94 LB 42.64 KG Volume - boîte : 43 P³ 1.21 M³</p>	<p>GC3623 Métal</p> <p>Capacité de charge, 500 lb/place assise.</p> <p>Manchons en bois en option, à préciser. Sans supplément.</p>	2731	2835	2923	3024	3189	3342	3495	3628	3794	3950	4161	4460
		DIMENSIONS HORS TOUT			DIMENSIONS DE L'ASSISE			DIMENSIONS DU DOSSIER					
		L	P	H	L	P	H	L	H				
		PO 46 MM 1168	27 686	33 838	20.5 521	17.5 445	18 457	20.5 521	15 381				
		RTA 00	1 par boîte										
 <p>Siège deux places à DB, acc. externes et demi-acc. central à joue pleine (HT) TFC : 4.5 V. 4.11 M Poids unitaire : 94 LB 42.7 KG Poids - boîte : 106 LB 48.08 KG Volume - boîte : 43 P³ 1.21 M³</p>	<p>GC3623CA Métal</p> <p>Capacité de charge, 500 lb/place assise.</p> <p>Manchons en bois en option, à préciser. Sans supplément.</p>	3193	3337	3459	3598	3828	4039	4251	4435	4665	4881	5173	5587
		DIMENSIONS HORS TOUT			DIMENSIONS DE L'ASSISE			DIMENSIONS DU DOSSIER					
		L	P	H	L	P	H	L	H				
		PO 46 MM 1168	27 686	33 838	20.5 521	17.5 445	18 457	20.5 483	15 381				
		RTA 00	1 par boîte										
 <p>Siège trois places à DB, deux acc. à joue ouverte, aucun acc. central (HT) TFC : 4.25 V. 3.89 M Poids unitaire : 114 LB 51.8 KG Poids - boîte : 137 LB 62.14 KG Volume - boîte : 65.25 P³ 1.84 M³</p>	<p>GC3624 Métal</p> <p>Capacité de charge, 500 lb/place assise.</p> <p>Manchons en bois en option, à préciser. Sans supplément.</p>	3230	3366	3481	3613	3829	4029	4229	4403	4620	4824	5100	5491
		DIMENSIONS HORS TOUT			DIMENSIONS DE L'ASSISE			DIMENSIONS DU DOSSIER					
		L	P	H	L	P	H	L	H				
		PO 65 MM 1651	27 686	33 838	60 1524	17.5 445	18 457	60 1524	15 381				
		RTA 00	1 par boîte										
 <p>Siège trois places à DB, deux acc. à joue pleine, aucun acc. central (HT) TFC : 5.25 V. 4.8 M Poids unitaire : 124 LB 56.4 KG Poids - boîte : 147 LB 66.68 KG Volume - boîte : 65.25 P³ 1.84 M³</p>	<p>GC3624CA Métal</p> <p>Capacité de charge, 500 lb/place assise.</p> <p>Manchons en bois en option, à préciser. Sans supplément.</p>	3477	3645	3787	3950	4217	4464	4711	4926	5194	5446	5787	6270
		DIMENSIONS HORS TOUT			DIMENSIONS DE L'ASSISE			DIMENSIONS DU DOSSIER					
		L	P	H	L	P	H	L	H				
		PO 65 MM 1651	27 686	33 838	60 1524	17.5 445	18 457	60 1524	15 381				
		RTA 00	1 par boîte										

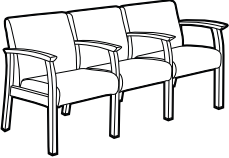
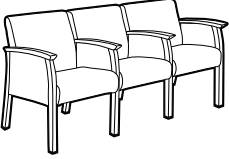
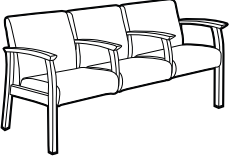
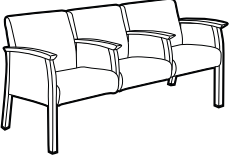
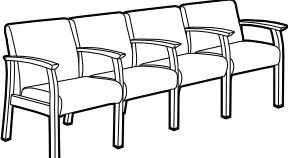
DESCRIPTION	MODÈLE / CARACTÉRISTIQUES	GRADES DE TEXTILE DE SÉRIE											
		TFC	2	3	4	5	6	7	8	9	10	11	12
 <p>Siège trois places à DB, quatre acc. à joue ouverte (HT) TFC : 4.75 V. 4.34 M Poids unitaire : 137 LB 62.3 KG Poids - boîte : 162 LB 73.48 KG Volume - boîte : 65.25 P³ 1.84 M³</p>	<p>GC3625 Métal</p> <p>Capacité de charge, 500 lb/place assise.</p> <p>Manchons en bois en option, à préciser. Sans supplément.</p>	4201	4353	4481	4629	4871	5094	5317	5512	5754	5982	6291	6728
		DIMENSIONS HORS TOUT			DIMENSIONS DE L'ASSISE			DIMENSIONS DU DOSSIER					
		L	P	H	L	P	H	L	H		L	H	
		PO 69 MM 1753	27 686	33 838	20.5 521	17.5 445	18 457	20.5 521	15 381				
 <p>Siège trois places à DB, quatre acc. à joue pleine (HT) TFC : 6.25 V. 5.72 M Poids unitaire : 147 LB 66.8 KG Poids - boîte : 172 LB 78.02 KG Volume - boîte : 65.25 P³ 1.84 M³</p>	<p>GC3625CA Métal</p> <p>Capacité de charge, 500 lb/place assise.</p> <p>Manchons en bois en option, à préciser. Sans supplément.</p>	4713	4913	5082	5276	5594	5888	6182	6438	6757	7057	7463	8038
		DIMENSIONS HORS TOUT			DIMENSIONS DE L'ASSISE			DIMENSIONS DU DOSSIER					
		L	P	H	L	P	H	L	H		L	H	
		PO 69 MM 1753	27 686	33 838	20.5 521	17.5 445	18 457	20.5 521	15 381				
 <p>Siège trois places à DB, acc. externes et demi-acc. centraux à joue ouverte (HT) TFC : 4.75 V. 4.34 M Poids unitaire : 124 LB 56.4 KG Poids - boîte : 147 LB 66.68 KG Volume - boîte : 65.25 P³ 1.84 M³</p>	<p>GC3626 Métal</p> <p>Capacité de charge, 500 lb/place assise.</p> <p>Manchons en bois en option, à préciser. Sans supplément.</p>	3872	4024	4152	4300	4542	4765	4988	5183	5425	5653	5962	6399
		DIMENSIONS HORS TOUT			DIMENSIONS DE L'ASSISE			DIMENSIONS DU DOSSIER					
		L	P	H	L	P	H	L	H		L	H	
		PO 69 MM 1753	27 686	33 838	20.5 521	17.5 445	18 457	20.5 521	15 381				
 <p>Siège trois places à DB, acc. externes et demi-acc. centraux à joue pleine (HT) TFC : 6.25 V. 5.72 M Poids unitaire : 134 LB 60.9 KG Poids - boîte : 157 LB 71.21 KG Volume - boîte : 65.25 P³ 1.84 M³</p>	<p>GC3626CA Métal</p> <p>Capacité de charge, 500 lb/place assise.</p> <p>Manchons en bois en option, à préciser. Sans supplément.</p>	4386	4586	4755	4949	5267	5561	5855	6111	6430	6730	7136	7711
		DIMENSIONS HORS TOUT			DIMENSIONS DE L'ASSISE			DIMENSIONS DU DOSSIER					
		L	P	H	L	P	H	L	H		L	H	
		PO 69 MM 1753	27 686	33 838	20.5 521	17.5 445	18 457	20.5 521	15 381				
 <p>Siège quatre places à DB, cinq acc. à joue ouverte (HT) TFC : 6 V. 5.49 M Poids unitaire : 172 LB 78.2 KG Poids - boîte : 197 LB 89.36 KG Volume - boîte : 43 P³ 1.21 M³</p>	<p>GC3628 Métal</p> <p>Capacité de charge, 500 lb/place assise.</p> <p>Manchons en bois en option, à préciser. Sans supplément.</p>	5546	5738	5900	6086	6392	6674	6956	7202	7508	7796	8186	8738
		DIMENSIONS HORS TOUT			DIMENSIONS DE L'ASSISE			DIMENSIONS DU DOSSIER					
		L	P	H	L	P	H	L	H		L	H	
		PO 93 MM 2362	27 686	33 838	20.5 521	17.5 445	18 457	20.5 521	15 381				

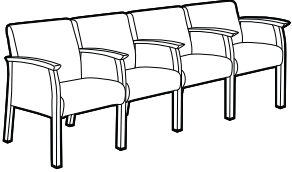
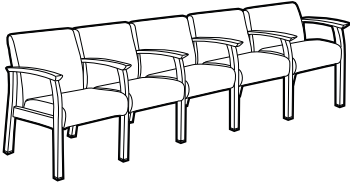
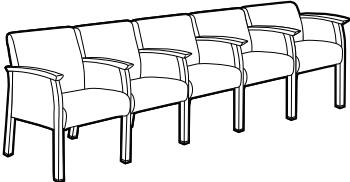
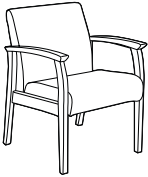
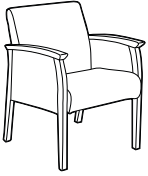
DESCRIPTION	MODÈLE / CARACTÉRISTIQUES	GRADES DE TEXTILE DE SÉRIE											
		TFC	2	3	4	5	6	7	8	9	10	11	12
 <p>Siège quatre places à DB, cinq acc. à joue pleine (HT) TFC : 8 V. 7.32 M Poids unitaire : 182 LB 82.7 KG Poids - boîte : 207 LB 93.89 KG Volume - boîte : 43 P³ 1.21 M³</p>	GC3628CA Métal	6182	6438	6654	6902	7310	7686	8062	8390	8798	9182	9702	10438
		DIMENSIONS HORS TOUT			DIMENSIONS DE L'ASSISE			DIMENSIONS DU DOSSIER					
		L	P	H	L	P	H	L	H				
		PO 93 MM 2362	27 686	33 838	20.5 521	17.5 445	18 457	20.5 521	15 381				
	Manchons en bois en option, à préciser. Sans supplément.	RTA 2	2 boîtes										
 <p>Siège cinq places à DB, six acc. à joue ouverte (HT) TFC : 7.5 V. 6.86 M Poids unitaire : 224 LB 101.8 KG Poids - boîte : 249 LB 112.94 KG Volume - boîte : 43 P³ 1.21 M³</p>	GC3630 Métal	6879	7119	7322	7554	7937	8289	8642	8949	9332	9692	10179	10869
		DIMENSIONS HORS TOUT			DIMENSIONS DE L'ASSISE			DIMENSIONS DU DOSSIER					
		L	P	H	L	P	H	L	H				
		PO 115 MM 2921	27 686	33 838	20.5 521	17.5 445	18 457	20.5 521	15 381				
	Manchons en bois en option, à préciser. Sans supplément.	RTA 2	2 boîtes										
 <p>Siège cinq places à DB, six acc. à joue pleine (HT) TFC : 10 V. 9.14 M Poids unitaire : 236 LB 107.3 KG Poids - boîte : 261 LB 118.39 KG Volume - boîte : 43 P³ 1.21 M³</p>	GC3630CA Métal	7640	7960	8230	8540	9050	9520	9990	10400	10910	11390	12040	12960
		DIMENSIONS HORS TOUT			DIMENSIONS DE L'ASSISE			DIMENSIONS DU DOSSIER					
		L	P	H	L	P	H	L	H				
		PO 115 MM 2921	27 686	33 838	20.5 521	17.5 445	18 457	20.5 521	15 381				
	Manchons en bois en option, à préciser. Sans supplément.	RTA 2	2 boîtes										
 <p>Fauteuil d'invité à DB, acc. à joue ouverte (bois) TFC : 1.75 V. 1.6 M Poids unitaire : 42 LB 19.1 KG Poids - boîte : 50 LB 22.68 KG Volume - boîte : 17.5 P³ 0.49 M³</p>	GC3620W Bois GC3620WF Dossier flexible, bois	1222	1278	1325	1380	1469	1551	1633	1705	1794	1878	1992	2153
		DIMENSIONS HORS TOUT			DIMENSIONS DE L'ASSISE			DIMENSIONS DU DOSSIER					
		L	P	H	L	P	H	L	H				
		PO 25 MM 635	27 686	33 838	20.5 521	17.5 445	18 457	20.5 521	15 381				
	Manchons en uréthane en option, à préciser. Sans supplément.	RTA 00	1 par boîte										
 <p>Fauteuil d'invité à DB, acc. à joue pleine (bois) TFC : 2.75 V. 2.51 M Poids unitaire : 52 LB 23.6 KG Poids - boîte : 60 LB 27.22 KG Volume - boîte : 17.5 P³ 0.49 M³</p>	GC3620WCA Bois GC3620WFCA Dossier flexible, bois	1411	1499	1573	1659	1799	1928	2057	2170	2310	2442	2621	2874
		DIMENSIONS HORS TOUT			DIMENSIONS DE L'ASSISE			DIMENSIONS DU DOSSIER					
		L	P	H	L	P	H	L	H				
		PO 25 MM 635	27 686	33 838	20.5 521	17.5 445	18 457	20.5 521	15 381				
	Manchons en uréthane en option, à préciser. Sans supplément.	RTA 00	1 par boîte										

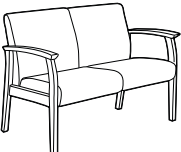
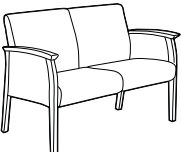
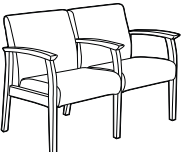
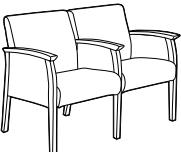
DESCRIPTION	MODÈLE / CARACTÉRISTIQUES	GRADES DE TEXTILE DE SÉRIE											
		TFC	2	3	4	5	6	7	8	9	10	11	12
 <p>Chaise simple à dossier bas (bois) TFC : 1.75 V. 1.6 M Poids unitaire : 40 LB 18.2 KG Poids - boîte : 48 LB 21.77 KG Volume - boîte : 17.5 P³ 0.49 M³</p>	GC3620WNA Bois	1094	1150	1197	1252	1341	1423	1505	1577	1666	1750	1864	2025
	Capacité de charge, 350 lb.	DIMENSIONS HORS TOUT			DIMENSIONS DE L'ASSISE			DIMENSIONS DU DOSSIER					
		L	P	H	L	P	H	L	H				
	PO 23.5 MM 597	27 686	33 838	20.5 521	17.5 445	18 457	20.5 521	15 381					
	RTA 00	1 par boîte											
 <p>Siège deux places à DB, deux acc. à joue ouverte, aucun acc. central (bois) TFC : 3.25 V. 2.97 M Poids unitaire : 68 LB 30.9 KG Poids - boîte : 80 LB 36.29 KG Volume - boîte : 43 P³ 1.21 M³</p>	GC3621W Bois	1854	1958	2046	2147	2312	2465	2618	2751	2917	3073	3284	3583
	Capacité de charge, 350 lb/place assise. Manchons en uréthane en option, à préciser. Sans supplément.	DIMENSIONS HORS TOUT			DIMENSIONS DE L'ASSISE			DIMENSIONS DU DOSSIER					
		L	P	H	L	P	H	L	H				
	PO 45 MM 1143	27 686	33 838	40 1016	17.5 445	18 457	40 1016	15 381					
	RTA 00	1 par boîte											
 <p>Siège deux places à DB, deux acc. à joue pleine, aucun acc. central (bois) TFC : 3.75 V. 3.43 M Poids unitaire : 78 LB 35.5 KG Poids - boîte : 90 LB 40.82 KG Volume - boîte : 43 P³ 1.21 M³</p>	GC3621WCA Bois	2060	2180	2281	2398	2589	2765	2941	3095	3286	3466	3710	4055
	Capacité de charge, 350 lb/place assise. Manchons en uréthane en option, à préciser. Sans supplément.	DIMENSIONS HORS TOUT			DIMENSIONS DE L'ASSISE			DIMENSIONS DU DOSSIER					
		L	P	H	L	P	H	L	LH				
	PO 45 MM 1143	27 686	33 838	40 1016	17.5 445	18 457	40 1016	15 381					
	RTA 00	1 par boîte											
 <p>Siège deux places à DB, trois acc. à joue ouverte (bois) TFC : 3.25 V. 2.97 M Poids unitaire : 74 LB 33.6 KG Poids - boîte : 86 LB 39.01 KG Volume - boîte : 43 P³ 1.21 M³</p>	GC3622W Bois	2243	2347	2435	2536	2701	2854	3007	3140	3306	3462	3673	3972
	Capacité de charge, 350 lb/place assise. Manchons en uréthane en option, à préciser. Sans supplément.	DIMENSIONS HORS TOUT			DIMENSIONS DE L'ASSISE			DIMENSIONS DU DOSSIER					
		L	P	H	L	P	H	L	H				
	PO 46 MM 1168	27 686	33 838	20.5 521	17.5 445	18 457	20.5 521	15 381					
	RTA 00	1 par boîte											
 <p>Siège deux places à DB, trois acc. à joue pleine (bois) TFC : 4.5 V. 4.11 M Poids unitaire : 94 LB 42.7 KG Poids - boîte : 106 LB 48.08 KG Volume - boîte : 43 P³ 1.21 M³</p>	GC3622WCA Bois	2538	2682	2804	2943	3173	3384	3596	3780	4010	4226	4518	4932
	Capacité de charge, 350 lb/place assise. Manchons en uréthane en option, à préciser. Sans supplément.	DIMENSIONS HORS TOUT			DIMENSIONS DE L'ASSISE			DIMENSIONS DU DOSSIER					
		L	P	H	L	P	H	L	H				
	PO 46 MM 1168	27 686	33 838	20.5 521	17.5 445	18 457	20.5 521	15 381					
	RTA 00	1 par boîte											

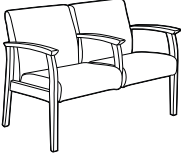
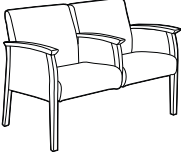
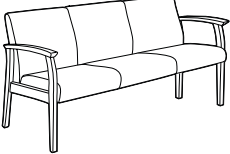
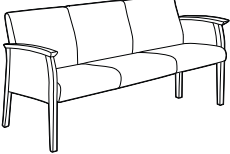
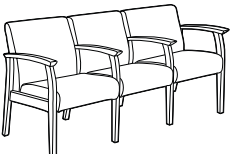
DESCRIPTION	MODÈLE / CARACTÉRISTIQUES	GRADES DE TEXTILE DE SÉRIE											
		TFC	2	3	4	5	6	7	8	9	10	11	12
 <p>Siège deux places à DB, acc. externes et demi-acc. central à joue ouverte (bois) TFC : 3.25 V. 2.97 M Poids unitaire : 70 LB 31.8 KG Poids - boîte : 82 LB 37.19 KG Volume - boîte : 43 P³ 1.21 M³</p>	<p>GC3623W Bois</p> <p>Capacité de charge, 350 lb/place assise.</p> <p>Manchons en uréthane en option, à préciser. Sans supplément.</p>	2137	2241	2329	2430	2595	2748	2901	3034	3200	3356	3567	3866
		DIMENSIONS HORS TOUT			DIMENSIONS DE L'ASSISE			DIMENSIONS DU DOSSIER					
		L	P	H	L	P	H	L	H				
		PO 46 MM 1168	27 686	33 838	20.5 521	17.5 445	18 457	20.5 521	15 381				
 <p>Siège deux places à DB, acc. externes et demi-acc. central à joue pleine (bois) TFC : 4.5 V. 4.11 M Poids unitaire : 80 LB 36.4 KG Poids - boîte : 92 LB 41.73 KG Volume - boîte : 43 P³ 1.21 M³</p>	<p>GC3623WCA Bois</p> <p>Capacité de charge, 350 lb/place assise.</p> <p>Manchons en uréthane en option, à préciser. Sans supplément.</p>	2430	2574	2696	2835	3065	3276	3488	3672	3902	4118	4410	4824
		DIMENSIONS HORS TOUT			DIMENSIONS DE L'ASSISE			DIMENSIONS DU DOSSIER					
		L	P	H	L	P	H	L	H				
		PO 46 MM 1168	27 686	36.5 927	20.5 521	17.5 445	18 457	20.5 521	18 457				
 <p>Siège trois places à DB, deux acc. à joue ouverte, aucun acc. central (bois) TFC : 4.25 V. 3.89 M Poids unitaire : 102 LB 46.4 KG Poids - boîte : 125 LB 56.7 KG Volume - boîte : 65.25 P³ 1.84 M³</p>	<p>GC3624W Bois</p> <p>Capacité de charge, 350 lb/place assise.</p> <p>Manchons en uréthane en option, à préciser. Sans supplément.</p>	2524	2660	2775	2907	3123	3323	3523	3697	3914	4118	4394	4785
		DIMENSIONS HORS TOUT			DIMENSIONS DE L'ASSISE			DIMENSIONS DU DOSSIER					
		L	P	H	L	P	H	L	H				
		PO 65 MM 1651	27 686	33 838	60 1524	17.5 445	18 457	60 1524	15 381				
 <p>Siège trois places à DB, deux acc. à joue pleine, aucun acc. central (bois) TFC : 5.25 V. 4.8 M Poids unitaire : 112 LB 50.9 KG Poids - boîte : 135 LB 61.23 KG Volume - boîte : 65.25 P³ 1.84 M³</p>	<p>GC3624WCA Bois</p> <p>Capacité de charge, 350 lb/place assise.</p> <p>Manchons en uréthane en option, à préciser. Sans supplément.</p>	2714	2882	3024	3187	3454	3701	3948	4163	4431	4683	5024	5507
		DIMENSIONS HORS TOUT			DIMENSIONS DE L'ASSISE			DIMENSIONS DU DOSSIER					
		L	P	H	L	P	H	L	H				
		PO 65 MM 1651	27 686	33 838	60 1524	17.5 445	18 457	60 1524	15 381				
 <p>Siège trois places à DB, quatre acc. à joue ouverte (bois) TFC : 4.75 V. 4.34 M Poids unitaire : 125 LB 56.8 KG Poids - boîte : 150 LB 68.04 KG Volume - boîte : 65.25 P³ 1.84 M³</p>	<p>GC3625W Bois</p> <p>Capacité de charge, 350 lb/place assise.</p> <p>Manchons en uréthane en option, à préciser. Sans supplément.</p>	3290	3442	3570	3718	3960	4183	4406	4601	4843	5071	5380	5817
		DIMENSIONS HORS TOUT			DIMENSIONS DE L'ASSISE			DIMENSIONS DU DOSSIER					
		L	P	H	L	P	H	L	H				
		PO 69 MM 1753	27 686	33 876	20.5 521	17.5 445	18 457	20.5 521	15 381				

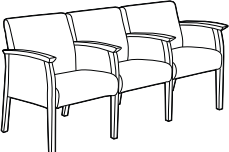
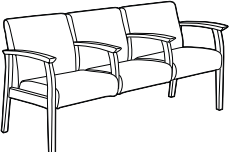
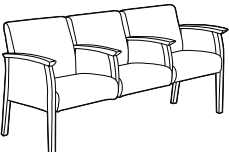
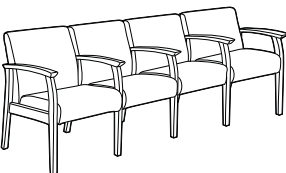
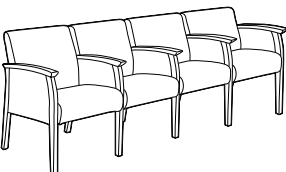
DESCRIPTION	MODÈLE / CARACTÉRISTIQUES	GRADES DE TEXTILE DE SÉRIE												
		TFC	2	3	4	5	6	7	8	9	10	11	12	
 <p>Siège trois places à DB, quatre acc. à joue pleine (bois) TFC : 6.25 V. 5.72 M Poids unitaire : 135 LB 61.4 KG Poids - boîte : 160 LB 72.57 KG Volume - boîte : 65.25 P³ 1.84 M³</p>	<p>GC3625WCA Bois</p> <p>Capacité de charge, 350 lb/place assise.</p> <p>Manchons en uréthane en option, à préciser. Sans supplément.</p>	3685	3885	4054	4248	4566	4860	5154	5410	5729	6029	6435	7010	
		DIMENSIONS HORS TOUT			DIMENSIONS DE L'ASSISE			DIMENSIONS DU DOSSIER						
		L	P	H	L	P	H	L	H					
		PO 69 MM 1753	27 686	33 838	20.5 521	17.5 445	18 457	20.5 521	15 381					
 <p>Siège trois places à DB, acc. externes et demi-acc. centraux à joue ouverte (bois) TFC : 4.75 V. 4.34 M Poids unitaire : 112 LB 50.9 KG Poids - boîte : 135 LB 61.23 KG Volume - boîte : 65.25 P³ 1.84 M³</p>	<p>GC3626W Bois</p> <p>Capacité de charge, 350 lb/place assise.</p> <p>Manchons en uréthane en option, à préciser. Sans supplément.</p>	3028	3180	3308	3456	3698	3921	4144	4339	4581	4809	5118	5555	
		DIMENSIONS HORS TOUT			DIMENSIONS DE L'ASSISE			DIMENSIONS DU DOSSIER						
		L	P	H	L	P	H	L	H					
		PO 69 MM 1753	27 686	33 838	20.5 521	17.5 445	18 457	20.5 521	15 381					
 <p>Siège trois places à DB, acc. externes et demi-acc. centraux à joue pleine (bois) TFC : 6.25 V. 5.72 M Poids unitaire : 122 LB 55.5 KG Poids - boîte : 145 LB 65.77 KG Volume - boîte : 65.25 P³ 1.84 M³</p>	<p>GC3626WCA Bois</p> <p>Capacité de charge, 350 lb/place assise.</p> <p>Manchons en uréthane en option, à préciser. Sans supplément.</p>	3423	3623	3792	3986	4304	4598	4892	5148	5467	5767	6173	6748	
		DIMENSIONS HORS TOUT			DIMENSIONS DE L'ASSISE			DIMENSIONS DU DOSSIER						
		L	P	H	L	P	H	L	H					
		PO 69 MM 1753	27 686	33 838	20.5 521	17.5 445	18 457	20.5 521	15 381					
 <p>Siège quatre places à DB, cinq acc. à joue ouverte (bois) TFC : 6 V. 5.49 M Poids unitaire : 160 LB 72.7 KG Poids - boîte : 185 LB 83.91 KG Volume - boîte : 43 P³ 1.21 M³</p>	<p>GC3628W Bois</p> <p>Capacité de charge, 350 lb/place assise.</p> <p>Manchons en uréthane en option, à préciser. Sans supplément.</p>	4342	4534	4696	4882	5188	5470	5752	5998	6304	6592	6982	7534	
		DIMENSIONS HORS TOUT			DIMENSIONS DE L'ASSISE			DIMENSIONS DU DOSSIER						
		L	P	H	L	P	H	L	H					
		PO 93 MM 2362	27 686	33 838	20.5 521	17.5 445	18 457	20.5 521	15 381					
 <p>Siège quatre places à DB, cinq acc. à joue pleine (bois) TFC : 8 V. 7.32 M Poids unitaire : 170 LB 77.3 KG Poids - boîte : 195 LB 88.45 KG Volume - boîte : 43 P³ 1.21 M³</p>	<p>GC3628WCA Bois</p> <p>Capacité de charge, 350 lb/place assise.</p> <p>Manchons en uréthane en option, à préciser. Sans supplément.</p>	4833	5089	5305	5553	5961	6337	6713	7041	7449	7833	8353	9089	
		DIMENSIONS HORS TOUT			DIMENSIONS DE L'ASSISE			DIMENSIONS DU DOSSIER						
		L	P	H	L	P	H	L	H					
		PO 93 MM 2362	27 686	33 838	20.5 521	17.5 445	18 457	20.5 521	15 381					

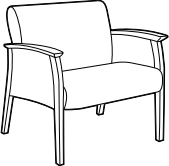
DESCRIPTION	MODÈLE / CARACTÉRISTIQUES	GRADES DE TEXTILE DE SÉRIE											
		TFC	2	3	4	5	6	7	8	9	10	11	12
 <p>GC3637WCA Bois</p>		1760	1872	1967	2075	2254	2418	2583	2726	2905	3073	3300	3622
			DIMENSIONS HORS TOUT			DIMENSIONS DE L'ASSISE			DIMENSIONS DU DOSSIER				
			L	P	H	L	P	H	L	H			
<p>Fauteuil baratrique à DB, accoudoirs à joue pleine (bois) TFC : 3.5 V. 3.2 M Poids unitaire : 64 LB 29.1 KG Poids - boîte : 76 LB 34.47 KG Volume - boîte : 26.5 P³ 0.75 M³</p>	Capacité de charge, 500 lb. Manchons en uréthane en option, à préciser. Sans supplément.	PO	35	27	33	30	17.5	18	30	15			
		MM	889	686	838	762	445	457	762	381			
			RTA 00		1 par boîte								

PRIMACARE PATIENTS



modèle GC3631 (HT)



modèle GC3632WCA (bois)

CARACTÉRISTIQUES DE SÉRIE

- La collection Primacare représente une référence en matière de sièges pour le milieu des soins de santé. Toutes les pièces pouvant se remplacer ou se réparer sur place, la collection offre un excellent rendement.
- Les **modèles haut rendement (HT)** présentent un bâti en métal et des raccords métal sur métal en zinc matricé; ils sont offerts dans les finis suivants : noir (TBL), stratus (TIV), Blanc de blancs (TDW), brume (TFO), givre (TFR), kahlua (TKA), café au lait (TLA), moka (TMO), nevada (TNE), sable (TSN), ombre (TSH), avoine grillée (TOA) ou tungstène (TTU).
- Les **modèles en bois** présentent un bâti en bois massif et des raccords métal sur métal en zinc matricé; ils sont offerts dans les finis suivants : absolu (AAM), noir fusain (CJM), cerisier (ACM), acajou Empire (EMM), chêne foncé (EOM), espresso (ECM), bois fruitier (TFM), gris (HGM), chêne moisson (HOM), miel (AHM), onyx noir (JOM), miel clair (LHM), acajou (TMM), érable (AVM), noyer moyen (MWM), noyer naturel (NLW), nuit (ASM), Noce Biondo (NBM), Noce Grigio (NGM), Noce Leggero (NEM), Noce Medio (NMM), sablé (SBM), palissandre (SKM), chêne argenté (SOM), noyer (TWM), blanc (WHM), crème WC (WTM) et cerisier d'hiver (WCM).
- Les manchons sont assujettis au moyen de raccords métal sur métal; ils sont ainsi amovibles et remplaçables sur place, au besoin.
- Sur les modèles avec accoudoirs, les accoudoirs prolongés offrent une bonne prise pour aider l'utilisateur à s'asseoir et se relever.
- Les sièges présentent de série des housses remplaçables et des coussins d'assise remplaçables ou amovibles.
- Le coussin d'assise présente un bord avant arrondi sans couture; un dégagement est prévu entre l'assise et le dossier ainsi qu'autour du coussin d'assise pour faciliter le nettoyage.
- Les sièges présentent de série un plateau d'assise en treillis métallique. Pour les applications liées à la santé mentale, ce plateau peut être recouvert d'une barrière pleine résistant à l'humidité tenue en place par des fixations inviolables. Communiquer avec son représentant Global pour une proposition de prix spéciale.
- Tous les sièges présentent un bâti protège-mur.
- Les modèles **CA / ARC** présentent des accoudoirs à joue fermée rembourrée. Les panneaux sont de série amovibles et remplaçables. Pour les assujettir au moyen de fixations inviolables, communiquer avec son représentant Global pour une proposition de prix spéciale.
- Pour le choix de textiles pour milieu des soins de santé, visiter le site globalfurnituregroup.com.
- Ce produit peut être garni de tout textile de série de Global si le respect de normes en matière de soins de santé n'est pas exigé.
- Tous les modèles sont expédiés entièrement montés.



CARACTÉRISTIQUES EN OPTION





- Les **modèles haut rendement (HT)** : peuvent être dotés de manchons en bois. Se reporter au point « Modèles en bois » de la colonne de gauche pour le choix de finis, à préciser. Sans supplément.
- Les **modèles haut rendement (HT) et en bois** peuvent être dotés de manchons en uréthane dans les finis suivants : noir (BLK), café au lait (LAB), kahlua (KAL), moka (J52), ombre (SHW) ou avoine grillée (TOA). À préciser. Sans supplément.
- Pour ajouter une membrane étanche à une assise, préciser **(MB)**. Ajouter 81 \$ par place assise. Pour les modèles bariatriques, ajouter 122 \$ par place assise.
- Pour intégrer des coutures thermocollées à un module, communiquer avec le service à la clientèle. Les suppléments peuvent varier.
- Se reporter à la page 59 pour les tables Primacare.





APPLICATIONS SUGGÉRÉES



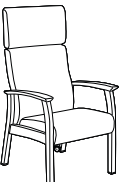



- Sièges bariatriques
- Sièges d'invité
- Halls
- Salons et salles d'attente
- Chambres de patients
- Chambres de résidents
- Salles d'examen et de traitement





LES MODÈLES HAUT RENDEMENT (HT) SONT PRÉSENTÉS EN PREMIER, SUIVIS DES MODÈLES EN BOIS.





DESCRIPTION	MODÈLE / CARACTÉRISTIQUES	GRADES DE TEXTILE DE SÉRIE											
		TFC	2	3	4	5	6	7	8	9	10	11	12
 <p>Fauteuil à dossier moyen, acc. à joue ouverte (HT) TFC : 1.75 V. 1.6 M Poids unitaire : 56 LB 25.5 KG Poids - boîte : 64 LB 29.03 KG Volume - boîte : 17.5 P³ 0.49 M³</p>	GC3631 Métal GC3631F Dossier flexible, métal	1597	1653	1700	1755	1844	1926	2008	2080	2169	2253	2367	2528
		1968	2024	2071	2126	2215	2297	2379	2451	2540	2624	2738	2899
		DIMENSIONS HORS TOUT			DIMENSIONS DE L'ASSISE			DIMENSIONS DU DOSSIER					
		L	P	H	L	P	H	L	H				
	PO	25	27	36.5	20.5	17.5	18	20.5	18				
	MM	635	686	927	521	445	457	521	457				
		RTA 00		1 par boîte									
 <p>Fauteuil à dossier moyen, acc. à joue pleine (HT) TFC : 2.75 V. 2.51 M Poids unitaire : 68 LB 30.9 KG Poids - boîte : 76 LB 34.47 KG Volume - boîte : 17.5 P³ 0.49 M³</p>	GC3631CA Métal GC3631FCA Dossier flexible, métal	1858	1946	2020	2106	2246	2375	2504	2617	2757	2889	3068	3321
		2226	2314	2388	2474	2614	2743	2872	2985	3125	3257	3436	3689
		DIMENSIONS HORS TOUT			DIMENSIONS DE L'ASSISE			DIMENSIONS DU DOSSIER					
		L	P	H	L	P	H	L	H				
	PO	25	27	36.5	20.5	17.5	18	20.5	18				
	MM	635	686	927	521	445	457	521	457				
		RTA 00		1 par boîte									
 <p>Fauteuil d'invité à DM, acc. à joue ouverte, roulettes arrière basc-dépl. (HT) TFC : 1.75 V. 1.6 M Poids unitaire : 56 LB 25.5 KG Poids - boîte : 64 LB 29.03 KG Volume - boîte : 23 P³ 0.65 M³</p>	GC3631RC Métal	1697	1753	1800	1855	1944	2026	2108	2180	2269	2353	2467	2628
		PO	25	29.5	36.5	20.5	17.5	18	20.5	18			
		MM	635	749	927	521	445	457	521	457			
			RTA 00		1 par boîte								





DESCRIPTION	MODÈLE / CARACTÉRISTIQUES	GRADES DE TEXTILE DE SÉRIE											
		TFC	2	3	4	5	6	7	8	9	10	11	12
 <p>Fauteuil d'invité à DM, acc. à joue pleine, roulettes arrière basc-dépl. (HT) TFC : 2.75 V. 2.57 M Poids unitaire : 68 LB 30.9 KG Poids - boîte : 76 LB 34.47 KG Volume - boîte : 23 P³ 0.65 M³</p>	GC3631CARC Métal	1956	2044	2118	2204	2344	2473	2602	2715	2855	2987	3166	3419
		DIMENSIONS HORS TOUT			DIMENSIONS DE L'ASSISE			DIMENSIONS DU DOSSIER					
		L	P	H	L	P	H	L	H				
		PO 25 MM 635	29.5 749	36.5 927	20.5 521	17.5 445	18 457	20.5 521	18 457				
		Capacité de charge, 500 lb.			Manchons en bois en option, à préciser. Sans supplément.			RTA 00			1 par boîte		
 <p>Chaise simple à dossier moyen (HT) TFC : 1.75 V. 1.6 M Poids unitaire : 46 LB 20.9 KG Poids - boîte : 54 LB 24.49 KG Volume - boîte : 20 P³ 0.56 M³</p>	GC3631NA Métal	1299	1355	1402	1457	1546	1628	1710	1782	1871	1955	2069	2230
		DIMENSIONS HORS TOUT			DIMENSIONS DE L'ASSISE			DIMENSIONS DU DOSSIER					
		L	P	H	L	P	H	L	H				
		PO 22.5 MM 572	27 686	36.5 927	20.5 521	17.5 445	18 457	20.5 521	18 457				
		Capacité de charge, 500 lb.			Manchons en bois en option, à préciser. Sans supplément.			RTA 00			1 par boîte		
 <p>Fauteuil à DH deux pièces, accodoirs à joue ouverte (HT) TFC : 2.25 V. 2.06 M Poids unitaire : 62 LB 28.2 KG Poids - boîte : 72 LB 32.66 KG Volume - boîte : 27.5 P³ 0.77 M³</p>	GC3632 Métal	1884	1956	2017	2087	2201	2307	2413	2505	2620	2728	2874	3081
	GC3632F Dossier flexible, métal	2253	2325	2386	2456	2570	2676	2782	2874	2989	3097	3243	3450
		DIMENSIONS HORS TOUT			DIMENSIONS DE L'ASSISE			DIMENSIONS DU DOSSIER					
		L	P	H	L	P	H	L	H				
		PO 25 MM 635	27 686	48.5 1232	20.5 521	17.5 445	18 457	20.5 521	30 762				
	Capacité de charge, 500 lb.			L'appui-tête rabattable permet un accès plus facile pour le soignant. Manchons en bois en option, à préciser. Sans supplément.			RTA 00			1 par boîte			
 <p>Fauteuil à DH deux pièces, accodoirs à joue pleine (HT) TFC : 3 V. 2.74 M Poids unitaire : 74 LB 33.6 KG Poids - boîte : 84 LB 38.1 KG Volume - boîte : 27.5 P³ 0.77 M³</p>	GC3632CA Métal	2149	2245	2326	2419	2572	2713	2854	2977	3130	3274	3469	3745
	GC3632FCA Dossier flexible, métal	2520	2616	2697	2790	2943	3084	3225	3348	3501	3645	3840	4116
		DIMENSIONS HORS TOUT			DIMENSIONS DE L'ASSISE			DIMENSIONS DU DOSSIER					
		L	P	H	L	P	H	L	H				
		PO 25 MM 635	27 686	48.5 1232	20.5 521	17.5 445	18 457	20.5 521	30 762				
	Capacité de charge, 500 lb.			L'appui-tête rabattable permet un accès plus facile pour le soignant. Manchons en bois en option, à préciser. Sans supplément.			RTA 00			1 par boîte			
 <p>Fauteuil à DH deux pièces, acc. à joue ouverte, roulettes arrière basc-dépl. (HT) TFC : 2.25 V. 2.06 M Poids unitaire : 62 LB 28.2 KG Poids - boîte : 72 LB 32.66 KG Volume - boîte : 27.5 P³ 0.77 M³</p>	GC3632RC Métal	1985	2057	2118	2188	2302	2408	2514	2606	2721	2829	2975	3182
		DIMENSIONS HORS TOUT			DIMENSIONS DE L'ASSISE			DIMENSIONS DU DOSSIER					
		L	P	H	L	P	H	L	H				
		PO 25 MM 635	29.5 749	48.5 1232	20.5 521	17.5 445	18 457	20.5 521	30 762				
		Capacité de charge, 500 lb.			L'appui-tête rabattable permet un accès plus facile pour le soignant. Manchons en bois en option, à préciser. Sans supplément.			RTA 00			1 par boîte		



DESCRIPTION	MODÈLE / CARACTÉRISTIQUES	GRADES DE TEXTILE DE SÉRIE											
 <p>Fauteuil à DH deux pièces, acc. à joue pleine, roulettes arrière basc-dépl. (HT) TFC : 3 V. 2.74 M Poids unitaire : 74 LB 33.6 KG Poids - boîte : 84 LB 38.1 KG Volume - boîte : 27.5 PP 0.77 M³</p>	GC3632CARC Métal Capacité de charge, 500 lb. L'appui-tête rabattable permet un accès plus facile pour le soignant. Manchons en bois en option, à préciser. Sans supplément.	TFC	2	3	4	5	6	7	8	9	10	11	12
		2251	2347	2428	2521	2674	2815	2956	3079	3232	3376	3571	3847
		DIMENSIONS HORS TOUT			DIMENSIONS DE L'ASSISE			DIMENSIONS DU DOSSIER					
		L	P	H	L	P	H	L	H				
PO 25 MM 635	29.5 749	48.5 1232	20.5 521	17.5 445	18 457	20.5 521	30 762						
RTA 00		1 par boîte											
 <p>Chaise simple à dossier haut deux pièces (HT) TFC : 2.25 V. 2.06 M Poids unitaire : 52 LB 23.6 KG Poids - boîte : 62 LB 28.12 KG Volume - boîte : 27.5 PP 0.77 M³</p>	GC3632NA Métal Capacité de charge, 500 lb. L'appui-tête rabattable permet un accès plus facile pour le soignant.	TFC	2	3	4	5	6	7	8	9	10	11	12
		1532	1604	1665	1735	1849	1955	2061	2153	2268	2376	2522	2729
		DIMENSIONS HORS TOUT			DIMENSIONS DE L'ASSISE			DIMENSIONS DU DOSSIER					
		L	P	H	L	P	H	L	H				
PO 22 MM 559	27 686	48.5 1232	20.5 521	17.5 445	18 457	20.5 521	30 762						
RTA 00		1 par boîte											
 <p>Conçu pour immobiliser le bassin et les articulations de la hanche après chirurgie.</p> <p>Fauteuil post-chirurgical à DB, acc. à joue ouverte (HT) TFC : 1.5 V. 1.37 M Poids unitaire : 57 LB 25.9 KG Poids - boîte : 67 LB 30.39 KG Volume - boîte : 20 PP 0.56 M³</p>	GC3636 Métal Capacité de charge, 500 lb/place assise. Manchons en bois en option, à préciser. Sans supplément.	TFC	2	3	4	5	6	7	8	9	10	11	12
		1840	1888	1929	1975	2052	2122	2193	2254	2331	2403	2500	2638
		DIMENSIONS HORS TOUT			DIMENSIONS DE L'ASSISE			DIMENSIONS DU DOSSIER					
		L	P	H	L	P	H	L	H				
PO 23 MM 584	26 660	40.5 1029	19 483	17.5 445	25.5 648	19 483	15.5 394						
RTA 00		1 par boîte											
 <p>Fauteuil bariatrique à DM, accoudoirs à joue ouverte (HT) TFC : 2.75 V. 2.51 M Poids unitaire : 82 LB 37.3 KG Poids - boîte : 94 LB 42.64 KG Volume - boîte : 30.5 PP 0.86 M³</p>	GC3638 Métal Capacité de charge, 500 lb. Manchons en bois en option, à préciser. Sans supplément.	TFC	2	3	4	5	6	7	8	9	10	11	12
		2064	2152	2226	2312	2452	2581	2710	2823	2963	3095	3274	3527
		DIMENSIONS HORS TOUT			DIMENSIONS DE L'ASSISE			DIMENSIONS DU DOSSIER					
		L	P	H	L	P	H	L	H				
PO 35 MM 889	27 686	36.5 927	30 762	17.5 445	18 457	30 762	18 457						
RTA 00		1 par boîte											
 <p>Fauteuil bariatrique à DM, accoudoirs à joue pleine (HT) TFC : 3.75 V. 3.43 M Poids unitaire : 92 LB 41.8 KG Poids - boîte : 104 LB 47.17 KG Volume - boîte : 30.5 PP 0.86 M³</p>	GC3638CA Métal Capacité de charge, 500 lb. Manchons en bois en option, à préciser. Sans supplément.	TFC	2	3	4	5	6	7	8	9	10	11	12
		2320	2440	2541	2658	2849	3025	3201	3355	3546	3726	3970	4315
		DIMENSIONS HORS TOUT			DIMENSIONS DE L'ASSISE			DIMENSIONS DU DOSSIER					
		L	P	H	L	P	H	L	H				
PO 35 MM 889	27 686	36.5 927	30 762	17.5 445	18 457	30 762	18 457						
RTA 00		1 par boîte											

DESCRIPTION	MODÈLE / CARACTÉRISTIQUES	GRADES DE TEXTILE DE SÉRIE											
		TFC	2	3	4	5	6	7	8	9	10	11	12
 <p>GC3639 Métal</p> <p>Capacité de charge, 500 lb.</p> <p>Fauteuil bariatrique à DH deux pièces, accoudoirs à joue ouverte (HT) TFC : 3.75 V. 3.43 M Poids unitaire : 67 LB 30.5 KG Poids - boîte : 77 LB 34.93 KG Volume - boîte : 33 P³ 0.93 M³</p>	<p>L'appui-tête rabattable permet un accès plus facile pour le soignant. Manchons en bois en option, à préciser. Sans supplément.</p>	2422	2542	2643	2760	2951	3127	3303	3457	3648	3828	4072	4417
		DIMENSIONS HORS TOUT			DIMENSIONS DE L'ASSISE			DIMENSIONS DU DOSSIER					
		L	P	H	L	P	H	L	H				
		PO 35 MM 889	27 686	48.5 1232	30 762	17.5 445	18 457	30 762	30 762				
													1 par boîte
 <p>GC3639CA Métal</p> <p>Capacité de charge, 500 lb.</p> <p>Fauteuil bariatrique à DH deux pièces, accoudoirs à joue pleine (HT) TFC : 4.75 V. 4.34 M Poids unitaire : 96 LB 43.6 KG Poids - boîte : 108 LB 48.99 KG Volume - boîte : 33 P³ 0.93 M³</p>	<p>L'appui-tête rabattable permet un accès plus facile pour le soignant. Manchons en bois en option, à préciser. Sans supplément.</p>	2681	2833	2961	3109	3351	3574	3797	3992	4234	4462	4771	5208
		DIMENSIONS HORS TOUT			DIMENSIONS DE L'ASSISE			DIMENSIONS DU DOSSIER					
		L	P	H	L	P	H	L	H				
		PO 35 MM 889	27 686	48.5 1232	30 762	17.5 445	18 457	30 762	30 762				
													1 par boîte
 <p>GC3655 Métal</p> <p>Capacité de charge, 500 lb.</p> <p>Fauteuil à DH, accoudoirs à joue ouverte (HT) TFC : 2.5 V. 2.29 M Poids unitaire : 62 LB 28.2 KG Poids - boîte : 72 LB 32.66 KG Volume - boîte : 27.5 P³ 0.77 M³</p>	<p>Manchons en bois en option, à préciser. Sans supplément.</p>	1651	1731	1799	1876	2004	2121	2239	2341	2469	2589	2751	2981
		DIMENSIONS HORS TOUT			DIMENSIONS DE L'ASSISE			DIMENSIONS DU DOSSIER					
		L	P	H	L	P	H	L	H				
		PO 25 MM 635	27 686	48.5 1232	20.5 521	17.5 445	18 457	20.5 521	30 762				
													1 par boîte
 <p>GC3655F Dossier flexible, métal</p> <p>Capacité de charge, 500 lb.</p> <p>Fauteuil à DH, accoudoirs à joue pleine (HT) TFC : 3.25 V. 2.97 M Poids unitaire : 74 LB 33.6 KG Poids - boîte : 84 LB 38.1 KG Volume - boîte : 27.5 P³ 0.77 M³</p>	<p>Manchons en bois en option, à préciser. Sans supplément.</p>	2021	2101	2169	2246	2374	2491	2609	2711	2839	2959	3121	3351
		DIMENSIONS HORS TOUT			DIMENSIONS DE L'ASSISE			DIMENSIONS DU DOSSIER					
		L	P	H	L	P	H	L	H				
		PO 25 MM 635	27 686	48.5 1232	20.5 521	17.5 445	18 457	20.5 521	30 762				
													1 par boîte
 <p>GC3655CA Métal</p> <p>Capacité de charge, 500 lb.</p> <p>Fauteuil à DH, accoudoirs à joue pleine (HT) TFC : 3.25 V. 2.97 M Poids unitaire : 74 LB 33.6 KG Poids - boîte : 84 LB 38.1 KG Volume - boîte : 27.5 P³ 0.77 M³</p>	<p>Manchons en bois en option, à préciser. Sans supplément.</p>	1919	2023	2111	2212	2377	2530	2683	2816	2982	3138	3349	3648
		DIMENSIONS HORS TOUT			DIMENSIONS DE L'ASSISE			DIMENSIONS DU DOSSIER					
		L	P	H	L	P	H	L	H				
		PO 25 MM 635	27 686	48.5 1232	20.5 521	17.5 445	18 457	20.5 521	30 762				
													1 par boîte
 <p>GC3655FCA Dossier flexible, métal</p> <p>Capacité de charge, 500 lb.</p> <p>Fauteuil à DH, acc. à joue pleine, roulettes arrière basc-dépl. (HT) TFC : 3.25 V. 2.97 M Poids unitaire : 74 LB 33.6 KG Poids - boîte : 84 LB 38.1 KG Volume - boîte : 27.5 P³ 0.77 M³</p>	<p>Manchons en bois en option, à préciser. Sans supplément.</p>	2287	2391	2479	2580	2745	2898	3051	3184	3350	3506	3717	4016
		DIMENSIONS HORS TOUT			DIMENSIONS DE L'ASSISE			DIMENSIONS DU DOSSIER					
		L	P	H	L	P	H	L	H				
		PO 25 MM 635	29.5 749	48.5 1232	20.5 521	17.5 445	18 457	20.5 521	30 762				
													1 par boîte

DESCRIPTION	MODÈLE / CARACTÉRISTIQUES	GRADES DE TEXTILE DE SÉRIE											
 <p>Fauteuil à DH, acc. à joue ouverte, roulettes arrière basc-dépl. (HT) TFC : 2.5 V. 2.29 M Poids unitaire : 62 LB 28.2 KG Poids - boîte : 72 LB 32.66 KG Volume - boîte : 27.5 P³ 0.77 M³</p>	GC3655RC Métal	TFC	2	3	4	5	6	7	8	9	10	11	12
		1750	1830	1898	1975	2103	2220	2338	2440	2568	2688	2850	3080
		DIMENSIONS HORS TOUT			DIMENSIONS DE L'ASSISE			DIMENSIONS DU DOSSIER					
		L	P	H	L	P	H	L	H				
PO 25	29.5	48.5	20.5	17.5	18	20.5	30						
MM 635	749	1232	521	445	457	521	762						
Capacité de charge, 500 lb.	Manchons en bois en option, à préciser. Sans supplément.	RTA 00		1 par boîte									
 <p>Chaise simple à dossier haut (HT) TFC : 2.5 V. 2.29 M Poids unitaire : 52 LB 23.6 KG Poids - boîte : 62 LB 28.12 KG Volume - boîte : 27.5 P³ 0.77 M³</p>	GC3655NA Métal	TFC	2	3	4	5	6	7	8	9	10	11	12
		1340	1420	1488	1565	1693	1810	1928	2030	2158	2278	2440	2670
		DIMENSIONS HORS TOUT			DIMENSIONS DE L'ASSISE			DIMENSIONS DU DOSSIER					
		L	P	H	L	P	H	L	H				
PO 22	27	48.5	20.5	17.5	18	20.5	30						
MM 559	686	1232	521	445	457	521	762						
Capacité de charge, 500 lb.		RTA 00		1 par boîte									
 <p>Fauteuil bariatrique à DH, accoudoirs à joue ouverte (HT) TFC : 3.5 V. 3.2 M Poids unitaire : 67 LB 30.5 KG Poids - boîte : 79 LB 35.83 KG Volume - boîte : 33 P³ 0.93 M³</p>	GC3656 Métal	TFC	2	3	4	5	6	7	8	9	10	11	12
		2155	2267	2362	2470	2649	2813	2978	3121	3300	3468	3695	4017
		DIMENSIONS HORS TOUT			DIMENSIONS DE L'ASSISE			DIMENSIONS DU DOSSIER					
		L	P	H	L	P	H	L	H				
PO 35	27	48.5	30	17.5	18	30	30						
MM 889	686	1232	762	445	457	762	762						
Capacité de charge, 500 lb.	Manchons en bois en option, à préciser. Sans supplément.	RTA 00		1 par boîte									
 <p>Fauteuil bariatrique à DH, accoudoirs à joue pleine (HT) TFC : 4.5 V. 4.11 M Poids unitaire : 96 LB 43.6 KG Poids - boîte : 108 LB 48.99 KG Volume - boîte : 33 P³ 0.93 M³</p>	GC3656CA Métal	TFC	2	3	4	5	6	7	8	9	10	11	12
		2411	2555	2677	2816	3046	3257	3469	3653	3883	4099	4391	4805
		DIMENSIONS HORS TOUT			DIMENSIONS DE L'ASSISE			DIMENSIONS DU DOSSIER					
		L	P	H	L	P	H	L	H				
PO 35	27	48.5	30	17.5	18	30	30						
MM 889	686	1232	762	445	457	762	762						
Capacité de charge, 500 lb.	Manchons en bois en option, à préciser. Sans supplément.	RTA 00		1 par boîte									
 <p>Conçu pour immobiliser le bassin et les articulations de la hanche après chirurgie.</p> <p>Fauteuil post-chirurgical large à DH, acc. à joue ouverte (HT) TFC : 1.5 V. 1.37 M Poids unitaire : 68 LB 30.9 KG Poids - boîte : 78 LB 35.38 KG Volume - boîte : 20 P³ 0.56 M³</p>	GC3657 Métal	TFC	2	3	4	5	6	7	8	9	10	11	12
		2239	2287	2328	2374	2451	2521	2592	2653	2730	2802	2899	3037
		DIMENSIONS HORS TOUT			DIMENSIONS DE L'ASSISE			DIMENSIONS DU DOSSIER					
		L	P	H	L	P	H	L	H				
PO 28	25	41	24	17.5	26	24	15.5						
MM 711	635	1041	610	445	660	610	394						
Capacité de charge, 500 lb.	Manchons en bois en option, à préciser. Sans supplément.	RTA 00		1 par boîte									

DESCRIPTION	MODÈLE / CARACTÉRISTIQUES	GRADES DE TEXTILE DE SÉRIE											
		TFC	2	3	4	5	6	7	8	9	10	11	12
 <p>Fauteuil à dossier moyen, acc. à joue ouverte (bois) TFC : 1.75 V. 1.6 M Poids unitaire : 44 LB 20 KG Poids - boîte : 52 LB 23.59 KG Volume - boîte : 20 P³ 0.56 M³</p>	<p>GC3631W Bois</p> <p>GC3631WF Dossier flexible, bois</p>	1250	1306	1353	1408	1497	1579	1661	1733	1822	1906	2020	2181
	<p>Capacité de charge, 350 lb.</p> <p>Manchons en uréthane en option, à préciser. Sans supplément.</p>	<p>PO 25 27 36.5 20.5 17.5 18 20.5 18</p> <p>MM 635 686 927 521 445 457 521 457</p>	<p>DIMENSIONS HORS TOUT L P H</p>		<p>DIMENSIONS DE L'ASSISE L P H</p>			<p>DIMENSIONS DU DOSSIER L H</p>					
	<p>RTA 00</p>	1 par boîte											
 <p>Fauteuil à dossier moyen, acc. à joue pleine (bois) TFC : 2.75 V. 2.51 M Poids unitaire : 54 LB 24.5 KG Poids - boîte : 62 LB 28.12 KG Volume - boîte : 17.5 P³ 0.49 M³</p>	<p>GC3631WCA Bois</p> <p>GC3631WFCA Dossier flexible, bois</p>	1450	1538	1612	1698	1838	1967	2096	2209	2349	2481	2660	2913
	<p>Capacité de charge, 350 lb.</p> <p>Manchons en uréthane en option, à préciser. Sans supplément.</p>	<p>PO 25 27 36.5 20.5 17.5 18 20.5 18</p> <p>MM 635 686 927 521 445 457 521 457</p>	<p>DIMENSIONS HORS TOUT L P H</p>		<p>DIMENSIONS DE L'ASSISE L P H</p>			<p>DIMENSIONS DU DOSSIER L H</p>					
	<p>RTA 00</p>	1 par boîte											
 <p>Chaise simple à dossier moyen (bois) TFC : 1.75 V. 1.6 M Poids unitaire : 34 LB 15.5 KG Poids - boîte : 42 LB 19.05 KG Volume - boîte : 20 P³ 0.56 M³</p>	<p>GC3631WNA Bois</p>	1120	1176	1223	1278	1367	1449	1531	1603	1692	1776	1890	2051
	<p>Capacité de charge, 350 lb.</p>	<p>PO 22.5 27 36.5 20.5 17.5 18 20.5 18</p> <p>MM 572 686 927 521 445 457 521 457</p>	<p>DIMENSIONS HORS TOUT L P H</p>		<p>DIMENSIONS DE L'ASSISE L P H</p>			<p>DIMENSIONS DU DOSSIER L H</p>					
	<p>RTA 00</p>	1 par boîte											
 <p>Fauteuil à DH deux pièces, accoudoirs à joue ouverte (bois) TFC : 2.25 V. 2.06 M Poids unitaire : 50 LB 22.7 KG Poids - boîte : 60 LB 27.22 KG Volume - boîte : 27.5 P³ 0.77 M³</p>	<p>GC3632W Bois</p> <p>GC3632WF Dossier flexible, bois</p>	1472	1544	1605	1675	1789	1895	2001	2093	2208	2316	2462	2669
	<p>Capacité de charge, 350 lb.</p> <p>L'appui-tête rabattable permet un accès plus facile pour le soignant. Manchons en uréthane en option, à préciser. Sans supplément.</p>	<p>PO 25 27 48.5 20.5 17.5 18 20.5 30</p> <p>MM 635 686 1232 521 445 457 521 762</p>	<p>DIMENSIONS HORS TOUT L P H</p>		<p>DIMENSIONS DE L'ASSISE L P H</p>			<p>DIMENSIONS DU DOSSIER L H</p>					
	<p>RTA 00</p>	1 par boîte											
 <p>Fauteuil à DH deux pièces, accoudoirs à joue pleine (bois) TFC : 3 V. 2.74 M Poids unitaire : 58 LB 26.4 KG Poids - boîte : 68 LB 30.84 KG Volume - boîte : 27.5 P³ 0.77 M³</p>	<p>GC3632WCA Bois</p> <p>GC3632WFCA Dossier flexible, bois</p>	1679	1775	1856	1949	2102	2243	2384	2507	2660	2804	2999	3275
	<p>Capacité de charge, 350 lb.</p> <p>L'appui-tête rabattable permet un accès plus facile pour le soignant. Manchons en uréthane en option, à préciser. Sans supplément.</p>	<p>PO 25 27 48.5 20.5 17.5 18 20.5 30</p> <p>MM 635 686 1232 521 445 457 521 762</p>	<p>DIMENSIONS HORS TOUT L P H</p>		<p>DIMENSIONS DE L'ASSISE L P H</p>			<p>DIMENSIONS DU DOSSIER L H</p>					
	<p>RTA 00</p>	1 par boîte											

DESCRIPTION	MODÈLE / CARACTÉRISTIQUES	GRADES DE TEXTILE DE SÉRIE																																																	
		TFC	2	3	4	5	6	7	8	9	10	11	12																																						
 <p>Chaise simple à dossier haut deux pièces (bois) TFC : 2.25 V. 2.06 M Poids unitaire : 40 LB 18.2 KG Poids - boîte : 50 LB 22.68 KG Volume - boîte : 27.5 P³ 0.77 M³</p>	GC3632WNA Bois	1318	1390	1451	1521	1635	1741	1847	1939	2054	2162	2308	2515																																						
	Capacité de charge, 350 lb. L'appui-tête rabattable permet un accès plus facile pour le soignant.	PO 22 27 48.5 20.5 17.5 18 20.5 30 MM 559 686 1232 521 445 457 521 762	<table border="1"> <thead> <tr> <th colspan="3">DIMENSIONS HORS TOUT</th> <th colspan="3">DIMENSIONS DE L'ASSISE</th> <th colspan="3">DIMENSIONS DU DOSSIER</th> </tr> <tr> <th>L</th> <th>P</th> <th>H</th> <th>L</th> <th>P</th> <th>H</th> <th>L</th> <th>H</th> <th colspan="5"></th> </tr> </thead> <tbody> <tr> <td></td> <td></td> <td></td> <td></td> <td></td> <td></td> <td></td> <td></td> <td></td> <td></td> <td></td> <td></td> <td></td> <td></td> </tr> </tbody> </table>												DIMENSIONS HORS TOUT			DIMENSIONS DE L'ASSISE			DIMENSIONS DU DOSSIER			L	P	H	L	P	H	L	H																				
	DIMENSIONS HORS TOUT			DIMENSIONS DE L'ASSISE			DIMENSIONS DU DOSSIER																																												
	L	P	H	L	P	H	L	H																																											
RTA 00	1 par boîte																																																		
 <p>Fauteuil post-chirurgical à DB, acc. à joue ouverte (bois) TFC : 1.5 V. 1.37 M Poids unitaire : 47 LB 21.4 KG Poids - boîte : 57 LB 25.85 KG Volume - boîte : 20 P³ 0.56 M³</p>	GC3636W Bois	1441	1489	1530	1576	1653	1723	1794	1855	1932	2004	2101	2239																																						
	Conçu pour immobiliser le bassin et les articulations de la hanche après chirurgie.	Capacité de charge, 350 lb. Manchons en uréthane en option, à préciser. Sans supplément.	PO 23 26 40.5 19 17.5 25.5 19 15.5 MM 584 660 1029 483 445 648 483 394	<table border="1"> <thead> <tr> <th colspan="3">DIMENSIONS HORS TOUT</th> <th colspan="3">DIMENSIONS DE L'ASSISE</th> <th colspan="3">DIMENSIONS DU DOSSIER</th> </tr> <tr> <th>L</th> <th>P</th> <th>H</th> <th>L</th> <th>P</th> <th>H</th> <th>L</th> <th>H</th> <th colspan="5"></th> </tr> </thead> <tbody> <tr> <td></td> <td></td> <td></td> <td></td> <td></td> <td></td> <td></td> <td></td> <td></td> <td></td> <td></td> <td></td> <td></td> <td></td> </tr> </tbody> </table>												DIMENSIONS HORS TOUT			DIMENSIONS DE L'ASSISE			DIMENSIONS DU DOSSIER			L	P	H	L	P	H	L	H																			
	DIMENSIONS HORS TOUT			DIMENSIONS DE L'ASSISE			DIMENSIONS DU DOSSIER																																												
	L	P	H	L	P	H	L	H																																											
RTA 00	1 par boîte																																																		
 <p>Fauteuil post-chirurgical à DB, acc. à joue pleine (bois) TFC : 2 V. 1.83 M Poids unitaire : 52 LB 23.6 KG Poids - boîte : 62 LB 28.12 KG Volume - boîte : 20 P³ 0.56 M³</p>	GC3636WCA Bois	1648	1712	1766	1828	1930	2024	2118	2200	2302	2398	2528	2712																																						
	Conçu pour immobiliser le bassin et les articulations de la hanche après chirurgie.	Capacité de charge, 350 lb. Manchons en uréthane en option, à préciser. Sans supplément.	PO 23 26 40.5 19 17.5 25.5 19 15.5 MM 584 660 1029 483 445 648 483 394	<table border="1"> <thead> <tr> <th colspan="3">DIMENSIONS HORS TOUT</th> <th colspan="3">DIMENSIONS DE L'ASSISE</th> <th colspan="3">DIMENSIONS DU DOSSIER</th> </tr> <tr> <th>L</th> <th>P</th> <th>H</th> <th>L</th> <th>P</th> <th>H</th> <th>L</th> <th>H</th> <th colspan="5"></th> </tr> </thead> <tbody> <tr> <td></td> <td></td> <td></td> <td></td> <td></td> <td></td> <td></td> <td></td> <td></td> <td></td> <td></td> <td></td> <td></td> <td></td> </tr> </tbody> </table>												DIMENSIONS HORS TOUT			DIMENSIONS DE L'ASSISE			DIMENSIONS DU DOSSIER			L	P	H	L	P	H	L	H																			
	DIMENSIONS HORS TOUT			DIMENSIONS DE L'ASSISE			DIMENSIONS DU DOSSIER																																												
	L	P	H	L	P	H	L	H																																											
RTA 00	1 par boîte																																																		
 <p>Fauteuil bariatrique à DM, accoudoirs à joue ouverte (bois) TFC : 2.75 V. 2.51 M Poids unitaire : 70 LB 31.8 KG Poids - boîte : 82 LB 37.19 KG Volume - boîte : 30.5 P³ 0.86 M³</p>	GC3638W Bois	1612	1700	1774	1860	2000	2129	2258	2371	2511	2643	2822	3075																																						
	Capacité de charge, 500 lb. Manchons en uréthane en option, à préciser. Sans supplément.	PO 35 27 36.5 30 17.5 18 30 18 MM 889 686 927 762 445 457 762 457	<table border="1"> <thead> <tr> <th colspan="3">DIMENSIONS HORS TOUT</th> <th colspan="3">DIMENSIONS DE L'ASSISE</th> <th colspan="3">DIMENSIONS DU DOSSIER</th> </tr> <tr> <th>L</th> <th>P</th> <th>H</th> <th>L</th> <th>P</th> <th>H</th> <th>L</th> <th>H</th> <th colspan="5"></th> </tr> </thead> <tbody> <tr> <td></td> <td></td> <td></td> <td></td> <td></td> <td></td> <td></td> <td></td> <td></td> <td></td> <td></td> <td></td> <td></td> <td></td> </tr> </tbody> </table>												DIMENSIONS HORS TOUT			DIMENSIONS DE L'ASSISE			DIMENSIONS DU DOSSIER			L	P	H	L	P	H	L	H																				
	DIMENSIONS HORS TOUT			DIMENSIONS DE L'ASSISE			DIMENSIONS DU DOSSIER																																												
	L	P	H	L	P	H	L	H																																											
RTA 00	1 par boîte																																																		
 <p>Fauteuil bariatrique à DM, accoudoirs à joue pleine (bois) TFC : 3.75 V. 3.43 M Poids unitaire : 80 LB 36.4 KG Poids - boîte : 92 LB 41.73 KG Volume - boîte : 30.5 P³ 0.86 M³</p>	GC3638WCA Bois	1811	1931	2032	2149	2340	2516	2692	2846	3037	3217	3461	3806																																						
	Capacité de charge, 500 lb. Manchons en uréthane en option, à préciser. Sans supplément.	PO 35 27 36.5 30 17.5 18 30 18 MM 889 686 927 762 445 457 762 457	<table border="1"> <thead> <tr> <th colspan="3">DIMENSIONS HORS TOUT</th> <th colspan="3">DIMENSIONS DE L'ASSISE</th> <th colspan="3">DIMENSIONS DU DOSSIER</th> </tr> <tr> <th>L</th> <th>P</th> <th>H</th> <th>L</th> <th>P</th> <th>H</th> <th>L</th> <th>H</th> <th colspan="5"></th> </tr> </thead> <tbody> <tr> <td></td> <td></td> <td></td> <td></td> <td></td> <td></td> <td></td> <td></td> <td></td> <td></td> <td></td> <td></td> <td></td> <td></td> </tr> </tbody> </table>												DIMENSIONS HORS TOUT			DIMENSIONS DE L'ASSISE			DIMENSIONS DU DOSSIER			L	P	H	L	P	H	L	H																				
	DIMENSIONS HORS TOUT			DIMENSIONS DE L'ASSISE			DIMENSIONS DU DOSSIER																																												
	L	P	H	L	P	H	L	H																																											
RTA 00	1 par boîte																																																		

DESCRIPTION	MODÈLE / CARACTÉRISTIQUES	GRADES DE TEXTILE DE SÉRIE											
		TFC	2	3	4	5	6	7	8	9	10	11	12
 <p>Fauteuil bariatrique à DH, accoudoirs à joue ouverte (bois) TFC : 3.5 V. 3.2 M Poids unitaire : 55 LB 25 KG Poids - boîte : 65 LB 29.48 KG Volume - boîte : 30.75 P³ 0.87 M³</p>	<p>GC3656W Bois</p>	1682	1794	1889	1997	2176	2340	2505	2648	2827	2995	3222	3544
	<p>Capacité de charge, 500 lb.</p> <p>Manchons en uréthane en option, à préciser. Sans supplément.</p>	<p>DIMENSIONS HORS TOUT</p> <p>L P H</p>			<p>DIMENSIONS DE L'ASSISE</p> <p>L P H</p>			<p>DIMENSIONS DU DOSSIER</p> <p>L H</p>					
	<p>PO 35 MM 889</p>	27 686	48.5 1232	30 762	17.5 445	18 457	30 762	30 762					
	<p>RTA 00</p>	1 par boîte											
 <p>Fauteuil bariatrique à DH, accoudoirs à joue pleine (bois) TFC : 4.5 V. 4.11 M Poids unitaire : 65 LB 29.5 KG Poids - boîte : 75 LB 34.02 KG Volume - boîte : 33 P³ 0.93 M³</p>	<p>GC3656WCA Bois</p>	1878	2022	2144	2283	2513	2724	2936	3120	3350	3566	3858	4272
	<p>Capacité de charge, 500 lb.</p> <p>Manchons en uréthane en option, à préciser. Sans supplément.</p>	<p>DIMENSIONS HORS TOUT</p> <p>L P H</p>			<p>DIMENSIONS DE L'ASSISE</p> <p>L P H</p>			<p>DIMENSIONS DU DOSSIER</p> <p>L H</p>					
	<p>PO 35 MM 889</p>	27 686	48.5 1232	30 762	17.5 445	18 457	30 762	30 762					
	<p>RTA 00</p>	1 par boîte											
 <p>Conçu pour immobiliser le bassin et les articulations de la hanche après chirurgie.</p> <p>Fauteuil post-chirurgical large à DH, acc. à joue ouverte (bois) TFC : 1.5 V. 1.37 M Poids unitaire : 58 LB 26.4 KG Poids - boîte : 64 LB 29.03 KG Volume - boîte : 20 P³ 0.56 M³</p>	<p>GC3657W Bois</p>	1784	1832	1873	1919	1996	2066	2137	2198	2275	2347	2444	2582
	<p>Capacité de charge, 350 lb.</p> <p>Manchons en uréthane en option, à préciser. Sans supplément.</p>	<p>DIMENSIONS HORS TOUT</p> <p>L P H</p>			<p>DIMENSIONS DE L'ASSISE</p> <p>L P H</p>			<p>DIMENSIONS DU DOSSIER</p> <p>L H</p>					
	<p>PO 28 MM 711</p>	25 635	41 1041	24 610	17.5 445	26 660	24 610	15.5 394					
	<p>RTA 00</p>	1 par boîte											

PRIMACARE SALON



modèle GC3641 (HT)



modèle GC3641W (bois)

CARACTÉRISTIQUES DE SÉRIE

- La collection Primacare représente une référence en matière de sièges pour le milieu des soins de santé. Toutes les pièces pouvant se remplacer ou se réparer sur place, la collection offre un excellent rendement.
- Les **modèles haut rendement (HT)** présentent un bâti en métal et des raccords métal sur métal en zinc matricié; ils sont offerts dans les finis suivants : noir (TBL), stratus (TIV), Blanc de blancs (TDVV), brume (TFO), givre (TFR), kahlua (TKA), café au lait (TLA), moka (TMO), nevada (TNE), sable (TSN), ombre (TSH), avoine grillée (TOA) ou tungstène (TTU).
- Les **modèles en bois** présentent un bâti en bois massif et des raccords métal sur métal en zinc matricié; ils sont offerts dans les finis suivants : absolu (AAM), noir fusain (CJM), cerisier (ACM), acajou Empire (EMM), chêne foncé (EOM), espresso (ECM), bois fruitier (TFM), gris (HGM), chêne moisson (HOM), miel (AHM), onyx noir (JOM), miel clair (LHM), acajou (TMM), érable (AVM), noyer moyen (MWM), noyer naturel (NLW), nuit (ASM), Noce Biondo (NBM), Noce Grigio (NGM), Noce Leggero (NEM), Noce Medio (NMM), sablé (SBM), palissandre (SKM), chêne argenté (SOM), noyer (TWM), crème WC (WTM), blanc (WHM) et cerisier d'hiver (WCM).
- Les manchons sont assujettis au moyen de raccords métal sur métal; ils sont ainsi amovibles et remplaçables sur place, au besoin.
- Sur les modèles avec accoudoirs, les accoudoirs prolongés offrent une bonne prise pour aider l'utilisateur à s'asseoir et se relever.
- Les sièges présentent de série des housses remplaçables et des coussins d'assise remplaçables ou amovibles.

- Le coussin d'assise présente un bord avant arrondi sans couture; un dégagement est prévu entre l'assise et le dossier ainsi qu'autour du coussin d'assise pour faciliter le nettoyage.
- Les sièges présentent de série un plateau d'assise en treillis métallique. Pour les applications liées à la santé mentale, ce plateau peut être recouvert d'une barrière pleine résistant à l'humidité tenue en place par des fixations inviolables. Communiquer avec son représentant Global pour une proposition de prix spéciale.
- Tous les sièges présentent un bâti protège-mur.
- Les modèles **CA** présentent des accoudoirs à joue fermée rembourrée. Les panneaux sont de série amovibles et remplaçables. Pour les assujettir au moyen de fixations inviolables, communiquer avec son représentant Global pour une proposition de prix spéciale.
- Pour le choix de textiles pour milieu des soins de santé, visiter le site globalfurnituregroup.com.
- Ce produit peut être garni de tout textile de série de Global si le respect de normes en matière de soins de santé n'est pas exigé.
- Tous les modèles sont expédiés entièrement montés.

LES MODÈLES HAUT RENDEMENT (HT) SONT PRÉSENTÉS EN PREMIER, SUIVIS DES MODÈLES EN BOIS.

CARACTÉRISTIQUES EN OPTION

- Les **modèles haut rendement (HT)** : peuvent être dotés de manchons en bois. Se reporter au point « Modèles en bois » de la colonne de gauche pour le choix de finis, à préciser. Sans supplément.
- Les **modèles haut rendement (HT) et en bois** peuvent être dotés de manchons en uréthane dans les finis suivants : noir (BLK), café au lait (LAB), kahlua (KAL), moka (J52), ombre (SHV) ou avoine grillée (TOA). À préciser. Sans supplément.
- Pour ajouter une membrane étanche à une assise, préciser **(MB)**. Ajouter 122 \$ par place assise.
- Pour intégrer des coutures thermocollées à un module, communiquer avec le service à la clientèle. Les suppléments peuvent varier.
- Se reporter à la page 59 pour les tables Primacare.

APPLICATIONS SUGGÉRÉES

- Sièges bariatriques
- Sièges d'invité
- Halls
- Salons et salles d'attente
- Chambres de patients
- Chambres de résidents

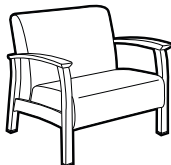
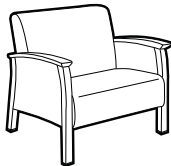
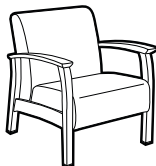
DESCRIPTION	MODÈLE / CARACTÉRISTIQUES	GRADES DE TEXTILE DE SÉRIE											
		TFC	2	3	4	5	6	7	8	9	10	11	12
 <p>Fauteuil club bariatrique, accoudoirs à joue ouverte (HT) TFC : 3.25 V. 2.97 M Poids unitaire : 97 LB 44.1 KG Poids - boîte : 109 LB 49.44 KG Volume - boîte : 49.5 P³ 1.4 M³</p>	GC3640 Métal	2865	2969	3057	3158	3223	3476	3629	3762	3928	4084	4295	4594
		DIMENSIONS HORS TOUT			DIMENSIONS DE L'ASSISE			DIMENSIONS DU DOSSIER					
		L	P	H	L	P	H	L	H				
		PO 40 MM 1016	32 813	33 838	36 914	20 508	17.25 438	36 914	16 406				
		RTA 00			1 par boîte								
 <p>Fauteuil club bariatrique, accoudoirs à joue pleine (HT) TFC : 5.75 V. 5.26 M Poids unitaire : 107 LB 48.6 KG Poids - boîte : 119 LB 53.98 KG Volume - boîte : 49.5 P³ 1.4 M³</p>	GC3640CA Métal	3162	3346	3501	3680	3973	4243	4513	4749	5042	5318	5692	6221
		DIMENSIONS HORS TOUT			DIMENSIONS DE L'ASSISE			DIMENSIONS DU DOSSIER					
		L	P	H	L	P	H	L	H				
		PO 40 MM 1016	32 813	33 838	36 914	20 508	17.25 438	36 914	16 406				
		RTA 00			1 par boîte								
 <p>Fauteuil club, accoudoirs à joue ouverte (HT) TFC : 2.5 V. 2.29 M Poids unitaire : 66 LB 30 KG Poids - boîte : 78 LB 35.38 KG Volume - boîte : 29.5 P³ 0.83 M³</p>	GC3641 Métal	2204	2284	2352	2429	2557	2674	2792	2894	3022	3142	3304	3534
		DIMENSIONS HORS TOUT			DIMENSIONS DE L'ASSISE			DIMENSIONS DU DOSSIER					
		L	P	H	L	P	H	L	H				
		PO 29 MM 737	32 813	33 838	23 584	20 508	17.25 438	22.5 572	16 406				
		RTA 00			1 par boîte								

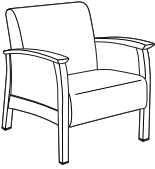
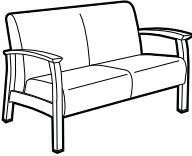
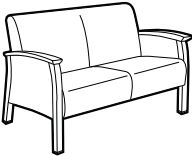
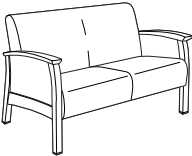
DESCRIPTION	MODÈLE / CARACTÉRISTIQUES	GRADES DE TEXTILE DE SÉRIE												
		TFC	2	3	4	5	6	7	8	9	10	11	12	
 <p>Fauteuil club, accoudoirs à joue pleine (HT) TFC : 3.75 V. 3.43 M Poids unitaire : 79 LB 35.9 KG Poids - boîte : 91 LB 41.28 KG Volume - boîte : 29.5 P³ 0.83 M³</p>	<p>GC3641CA Métal</p> <p>Capacité de charge, 500 lb.</p> <p>Manchons en bois en option, à préciser. Sans supplément.</p>	2541	2661	2762	2879	3070	3246	3422	3576	3767	3947	4191	4536	
		DIMENSIONS HORS TOUT			DIMENSIONS DE L'ASSISE			DIMENSIONS DU DOSSIER						
		L	P	H	L	P	H	L	H					
		PO MM	29 737	32 813	33 838	23 584	20 508	17.25 438	22.5 572	16 406				
													RTA 00	1 par boîte
 <p>Fauteuil club, accoudoirs à joue pleine, insertion en mélamine (HT) TFC : 2.5 V. 2.29 M Poids unitaire : 79 LB 35.9 KG Poids - boîte : 91 LB 41.28 KG Volume - boîte : 29.5 P³ 0.83 M³</p>	<p>GC3641CAL Métal</p> <p>Capacité de charge, 500 lb.</p> <p>Manchons en bois en option, à préciser. Sans supplément.</p>	2867	2947	3015	3092	3220	3337	3455	3557	3685	3805	3967	4197	
		DIMENSIONS HORS TOUT			DIMENSIONS DE L'ASSISE			DIMENSIONS DU DOSSIER						
		L	P	H	L	P	H	L	H					
		PO MM	29 737	32 813	33 838	23 584	20 508	17.25 438	22.5 572	16 406				
													RTA 00	1 par boîte
 <p>Causeuse, accoudoirs à joue ouverte (HT) TFC : 4 V. 3.66 M Poids unitaire : 107 LB 48.6 KG Poids - boîte : 122 LB 55.34 KG Volume - boîte : 49.5 P³ 1.4 M³</p>	<p>GC3642 Métal</p> <p>Capacité de charge, 500 lb/place assise.</p> <p>Manchons en bois en option, à préciser. Sans supplément.</p>	3172	3300	3408	3532	3736	3924	4112	4276	4480	4672	4932	5300	
		DIMENSIONS HORS TOUT			DIMENSIONS DE L'ASSISE			DIMENSIONS DU DOSSIER						
		L	P	H	L	P	H	L	H					
		PO MM	52 1321	32 813	33 838	48 1219	20 508	17.25 438	48 1219	16 406				
													RTA 00	1 par boîte
 <p>Causeuse, accoudoirs à joue pleine (HT) TFC : 5.5 V. 5.03 M Poids unitaire : 117 LB 53.2 KG Poids - boîte : 132 LB 59.87 KG Volume - boîte : 49.5 P³ 1.4 M³</p>	<p>GC3642CA Métal</p> <p>Capacité de charge, 500 lb/place assise.</p> <p>Manchons en bois en option, à préciser. Sans supplément.</p>	3500	3676	3825	3995	4276	4534	4793	5018	5299	5563	5920	6426	
		DIMENSIONS HORS TOUT			DIMENSIONS DE L'ASSISE			DIMENSIONS DU DOSSIER						
		L	P	H	L	P	H	L	H					
		PO MM	52 1321	32 813	33 838	48 1219	20 508	17.25 438	48 1219	16 406				
													RTA 00	1 par boîte
 <p>Causeuse, accoudoirs à joue pleine, insertion en mélamine (HT) TFC : 4 V. 3.66 M Poids unitaire : 117 LB 53.2 KG Poids - boîte : 132 LB 59.87 KG Volume - boîte : 49.5 P³ 1.4 M³</p>	<p>GC3642CAL Métal</p> <p>Capacité de charge, 500 lb/place assise.</p> <p>Manchons en bois en option, à préciser. Sans supplément.</p>	3836	3964	4072	4196	4400	4588	4776	4940	5144	5336	5596	5964	
		DIMENSIONS HORS TOUT			DIMENSIONS DE L'ASSISE			DIMENSIONS DU DOSSIER						
		L	P	H	L	P	H	L	H					
		PO MM	52 1321	32 813	33 838	48 1219	20 508	17.25 438	48 1219	16 406				
													RTA 00	1 par boîte

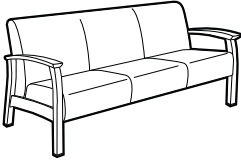
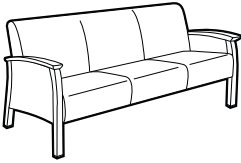
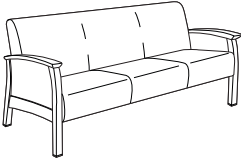
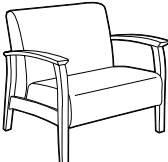
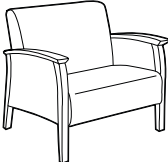
DESCRIPTION	MODÈLE / CARACTÉRISTIQUES	GRADES DE TEXTILE DE SÉRIE											
		TFC	2	3	4	5	6	7	8	9	10	11	12
 <p>GC3643 Métal</p> <p>Canapé trois places, accoudoirs à joue ouverte (HT) TFC : 6.25 V. 5.72 M Poids unitaire : 148 LB 67.3 KG Poids - boîte : 173 LB 78.47 KG Volume - boîte : 69.5 P³ 1.96 M³</p>	Capacité de charge, 500 lb/place assise.	4112	4312	4481	4675	4993	5287	5581	5837	6156	6456	6862	7437
		DIMENSIONS HORS TOUT			DIMENSIONS DE L'ASSISE			DIMENSIONS DU DOSSIER					
		L	P	H	L	P	H	L	H				
	PO 75 MM 1905	32 813	33 838	71 1803	20 508	17.25 438	71 1803	16 406					
Manchons en bois en option, à préciser. Sans supplément.	RTA 00	1 par boîte											
 <p>GC3643CA Métal</p> <p>Canapé trois places, accoudoirs à joue pleine (HT) TFC : 7.5 V. 6.96 M Poids unitaire : 158 LB 71.8 KG Poids - boîte : 183 LB 83.01 KG Volume - boîte : 69.5 P³ 1.96 M³</p>	Capacité de charge, 500 lb/place assise.	4453	4693	4896	5128	5511	5863	6216	6523	6906	7266	7753	8443
		DIMENSIONS HORS TOUT			DIMENSIONS DE L'ASSISE			DIMENSIONS DU DOSSIER					
		L	P	H	L	P	H	L	H				
	PO 75 MM 1905	32 813	33 838	71 1803	20 508	17.25 438	71 1803	16 406					
Manchons en bois en option, à préciser. Sans supplément.	RTA 00	1 par boîte											
 <p>GC3643CAL Métal</p> <p>Canapé trois places, accoudoirs à joue pleine, insertion en mélamine (HT) TFC : 6.25 V. 5.72 M Poids unitaire : 158 LB 71.8 KG Poids - boîte : 183 LB 83.01 KG Volume - boîte : 69.5 P³ 1.96 M³</p>	Capacité de charge, 500 lb/place assise.	4778	4978	5147	5341	5659	5953	6247	6503	6822	7122	7528	8103
		DIMENSIONS HORS TOUT			DIMENSIONS DE L'ASSISE			DIMENSIONS DU DOSSIER					
		L	P	H	L	P	H	L	H				
	PO 75 MM 1905	32 813	33 838	71 1803	20 508	17.25 438	71 1803	16 406					
Manchons en bois en option, À préciser. Sans supplément.	RTA 00	1 par boîte											
 <p>GC3640W Bois</p> <p>Fauteuil club bariatrique, accoudoirs à joue ouverte (bois) TFC : 3.25 V. 2.97 M Poids unitaire : 85 LB 38.6 KG Poids - boîte : 97 LB 44 KG Volume - boîte : 49.5 P³ 1.4 M³</p>	Capacité de charge, 500 lb.	2242	2346	2434	2535	2700	2853	3006	3139	3305	3461	3672	3971
		DIMENSIONS HORS TOUT			DIMENSIONS DE L'ASSISE			DIMENSIONS DU DOSSIER					
		L	P	H	L	P	H	L	H				
	PO 40 MM 1016	32 813	33 838	36 914	20 508	17.25 438	36 914	16 406					
Manchons en uréthane en option, à préciser. Sans supplément.	RTA 00	1 par boîte											
 <p>GC3640WCA Bois</p> <p>Fauteuil club bariatrique, accoudoirs à joue pleine (bois) TFC : 3.25 V. 2.97 M Poids unitaire : 95 LB 43.2 KG Poids - boîte : 107 LB 48.53 KG Volume - boîte : 49.5 P³ 1.4 M³</p>	Capacité de charge, 500 lb.	2460	2644	2799	2978	3271	3541	3811	4047	4340	4616	4990	5519
		DIMENSIONS HORS TOUT			DIMENSIONS DE L'ASSISE			DIMENSIONS DU DOSSIER					
		L	P	H	L	P	H	L	H				
	PO 40 MM 1016	32 813	33 838	36 914	20 508	17.25 438	36 914	16 406					
Manchons en uréthane en option, à préciser. Sans supplément.	RTA 00	1 par boîte											

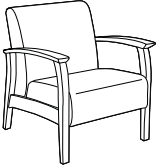
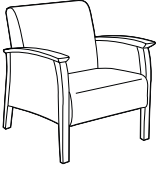
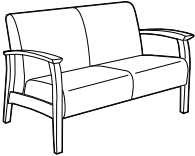
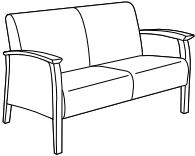
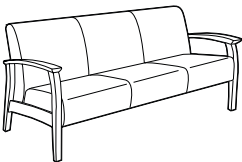
DESCRIPTION	MODÈLE / CARACTÉRISTIQUES	GRADES DE TEXTILE DE SÉRIE											
		TFC	2	3	4	5	6	7	8	9	10	11	12
 <p>Fauteuil club, accoudoirs à joue ouverte (bois) TFC : 2.5 V. 2.29 M Poids unitaire : 54 LB 24.5 KG Poids - boîte : 66 LB 29.94 KG Volume - boîte : 29.5 PP³ 0.83 M³</p>	<p>GC3641W Bois</p> <p>Capacité de charge, 350 lb.</p> <p>Manchons en uréthane en option, à préciser. Sans supplément.</p>	1725	1805	1873	1950	2078	2195	2313	2415	2543	2663	2825	3055
		DIMENSIONS HORS TOUT			DIMENSIONS DE L'ASSISE			DIMENSIONS DU DOSSIER					
		L	P	H	L	P	H	L	H				
		PO MM	29 737	32 813	33 838	23 584	20 508	17.25 438	22.5 572	16 406			
 <p>Fauteuil club, accoudoirs à joue pleine (bois) TFC : 3.75 V. 3.43 M Poids unitaire : 67 LB 30.5 KG Poids - boîte : 79 LB 35.83 KG Volume - boîte : 29.5 PP³ 0.83 M³</p>	<p>GC3641WCA Bois</p> <p>Capacité de charge, 350 lb.</p> <p>Manchons en uréthane en option, à préciser. Sans supplément.</p>	1983	2103	2204	2321	2512	2688	2864	3018	3209	3389	3633	3978
		DIMENSIONS HORS TOUT			DIMENSIONS DE L'ASSISE			DIMENSIONS DU DOSSIER					
		L	P	H	L	P	H	L	H				
		PO MM	29 737	32 813	33 838	23 584	20 508	17.25 438	22.5 572	16 406			
 <p>Causeuse, accoudoirs à joue ouverte (bois) TFC : 4 V. 3.66 M Poids unitaire : 95 LB 43.2 KG Poids - boîte : 110 LB 49.9 KG Volume - boîte : 49.5 PP³ 1.4 M³</p>	<p>GC3642W Bois</p> <p>Capacité de charge, 350 lb/place assise.</p> <p>Manchons en uréthane en option, à préciser. Sans supplément.</p>	2480	2608	2716	2840	3044	3232	3420	3584	3788	3980	4240	4608
		DIMENSIONS HORS TOUT			DIMENSIONS DE L'ASSISE			DIMENSIONS DU DOSSIER					
		L	P	H	L	P	H	L	H				
		PO MM	52 1321	32 813	33 838	48 1219	20 508	17.25 438	48 1219	16 406			
 <p>Causeuse, accoudoirs à joue pleine (bois) TFC : 5.5 V. 5.03 M Poids unitaire : 105 LB 47.7 KG Poids - boîte : 120 LB 54.43 KG Volume - boîte : 49.5 PP³ 1.4 M³</p>	<p>GC3642WCA Bois</p> <p>Capacité de charge, 350 lb/place assise.</p> <p>Manchons en uréthane en option, à préciser. Sans supplément.</p>	2729	2905	3054	3224	3505	3763	4022	4247	4528	4792	5149	5655
		DIMENSIONS HORS TOUT			DIMENSIONS DE L'ASSISE			DIMENSIONS DU DOSSIER					
		L	P	H	L	P	H	L	H				
		PO MM	52 1321	32 813	33 838	48 1219	20 508	17.25 438	48 1219	16 406			
 <p>Canapé trois places, accoudoirs à joue ouverte (bois) TFC : 6.25 V. 5.72 M Poids unitaire : 136 LB 61.8 KG Poids - boîte : 161 LB 73.03 KG Volume - boîte : 69.5 PP³ 1.96 M³</p>	<p>GC3643W Bois</p> <p>Capacité de charge, 350 lb/place assise.</p> <p>Manchons en uréthane en option, à préciser. Sans supplément.</p>	3212	3412	3581	3775	4093	4387	4681	4937	5256	5556	5962	6537
		DIMENSIONS HORS TOUT			DIMENSIONS DE L'ASSISE			DIMENSIONS DU DOSSIER					
		L	P	H	L	P	H	L	H				
		PO MM	75 1905	32 813	33 838	71 1803	20 508	17.25 438	71 1803	16 406			

PRIMACARE SALON ENTIÈREMENT REMBOURRÉ



modèle GC3676HB



modèle GC3677

CARACTÉRISTIQUES DE SÉRIE

- La collection Primacare représente une référence en matière de sièges pour le milieu des soins de santé. Toutes les pièces pouvant se remplacer ou se réparer sur place, la collection offre un excellent rendement.
- Les modèles présentent de série des accoudoirs entièrement rembourrés.
- Avec son attrayant dossier incliné, le bâti du siège est conçu de façon telle qu'il empêche le dossier d'abîmer les murs.
- Le cadre structurel est fabriqué en bois massif et est doté d'un plateau d'assise en métal, de raccords en zinc coulé et de fixations métal à métal pour une durabilité et une robustesse exceptionnelles.
- Les parois des accoudoirs, les pieds, l'assise, le dossier et les housses se remplacent tous sur place.
- Le coussin d'assise présente un bord avant arrondi sans couture; un dégagement est prévu entre l'assise et le dossier ainsi qu'autour du coussin d'assise pour faciliter le nettoyage.
- Pour les applications liées à la santé mentale, le plateau d'assise en treillis métallique peut être recouvert d'une barrière pleine résistant à l'humidité tenue en place par des fixations inviolables. Communiquer avec son représentant Global pour une proposition de prix spéciale.
- Pour le choix de textiles pour milieu des soins de santé, visiter le site globalfurnituregroup.com.
- Ce produit peut être garni de tout textile de série de Global si le respect de normes en matière de soins de santé n'est pas exigé.
- La gauche et la droite sont déterminées par renvoi à l'utilisateur en position assise.
- Tous les modèles sont expédiés entièrement montés.

CARACTÉRISTIQUES EN OPTION

- Les pieds et manchons en uréthane sont offerts en option dans les finis suivants : noir (BLK), café au lait (LAB), kahlua (KAL), moka (J52), ombre (SHW) ou avoine grillée (TOA), à préciser. Se reporter à la colonne des caractéristiques pour le supplément.
- Les pieds et manchons en bois sont offerts en option dans les finis suivants : absolu (AAM), noir fusain (CJM), cerisier (ACM), acajou Empire (EMM), chêne foncé (EOM), espresso (ECM), bois fruitier (TFM), gris (HGM), chêne moisson (HOM), miel (AHM), onyx noir (JOM), miel clair (LHM), acajou (TMM), érable (AVM), noyer moyen (MWM), noyer naturel (NLW), nuit (ASM), Noce Brondo (NBM), Noce Grigio (NGM), Noce Leggero (NEM), Noce Medio (NMM), sablé (SBM), chêne argenté (SOM), noyer (TWM), blanc (WHM), crème WC (WTM) et cerisier d'hiver (WCM), à préciser. Se reporter à la colonne des caractéristiques pour le supplément.
- Les manchons sont assujettis au moyen de raccords métal sur métal; ils sont ainsi remplaçables sur place, au besoin. *L'installation rétroactive sur place de manchons sur des sièges n'étant pas déjà dotés de manchons n'est pas possible.*
- Pour ajouter une membrane étanche à une assise, préciser (MB). Ajouter 122 \$ par place assise.
- Pour intégrer des coutures thermocollées à un module, communiquer avec le service à la clientèle. Les suppléments peuvent varier.
- Se reporter à la page 59 pour les tables Primacare.

APPLICATIONS SUGGÉRÉES

- Sièges bariatriques
- Sièges d'invité
- Halls
- Salons et salles d'attente

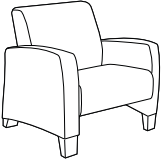
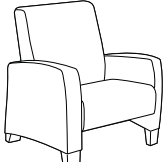
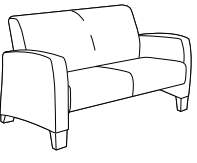
DESCRIPTION	MODÈLE / CARACTÉRISTIQUES	GRADES DE TEXTILE DE SÉRIE											
		TFC	2	3	4	5	6	7	8	9	10	11	12
 <p>Fauteuil club, acc. entièrement rembourrés, pieds en uréthane TFC : 6.25 V. 5.72 M Poids unitaire : 83 LB 37.7 KG Poids - boîte : 95 LB 43.09 KG Volume - boîte : 29.5 PP³ 0.83 M³</p>	GC3676	1966	2166	2335	2529	2847	3141	3435	3691	4010	4310	4716	5291
	Capacité de charge, 350 lb.	DIMENSIONS HORS TOUT			DIMENSIONS DE L'ASSISE			DIMENSIONS DU DOSSIER					
	Piètement en bois en option. Sans supplément.	L	P	H	L	P	H	L	H				
	Manchons en bois ou uréthane en option. Ajouter 284 \$.	PO 32,5 MM 826	29 737	33 838	23 584	20 508	17,25 438	23 584	16 406				
		RTA 00		1 par boîte									
 <p>Fauteuil club à DH, acc. entièrement rembourrés, pieds en uréthane TFC : 6.5 V. 5.94 M Poids unitaire : 102 LB 46.4 KG Poids - boîte : 114 LB 51.71 KG Volume - boîte : 29.5 PP³ 0.83 M³</p>	GC3676HB	2111	2319	2495	2696	3028	3333	3639	3905	4237	4549	4971	5569
	Capacité de charge, 350 lb.	DIMENSIONS HORS TOUT			DIMENSIONS DE L'ASSISE			DIMENSIONS DU DOSSIER					
	Piètement en bois en option. Sans supplément.	L	P	H	L	P	H	L	H				
	Manchons en bois ou uréthane en option. Ajouter 284 \$.	PO 32,5 MM 826	29 737	36 914	23 584	20 508	17,25 438	23 584	19 483				
		RTA 00		1 par boîte									
 <p>Causeuse, acc. entièrement rembourrés, pieds en uréthane TFC : 7.5 V. 6.86 M Poids unitaire : 120 LB 54.5 KG Poids - boîte : 135 LB 61.23 KG Volume - boîte : 56.25 PP³ 1.59 M³</p>	GC3677	2733	2973	3176	3408	3791	4143	4496	4803	5186	5546	6033	6723
	Capacité de charge, 350 lb par place assise.	DIMENSIONS HORS TOUT			DIMENSIONS DE L'ASSISE			DIMENSIONS DU DOSSIER					
	Piètement en bois en option. Sans supplément.	L	P	H	L	P	H	L	H				
	Manchons en bois ou uréthane en option. Ajouter 284 \$.	PO 55,5 MM 1410	29 737	33 838	45,5 1156	20 508	17,25 438	45,5 1156	16 406				
		RTA 00		1 par boîte									

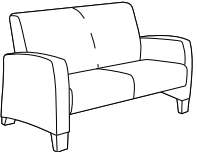
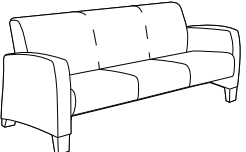
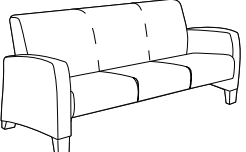
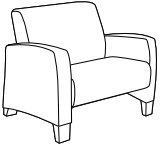
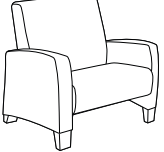
DESCRIPTION	MODÈLE / CARACTÉRISTIQUES	GRADES DE TEXTILE DE SÉRIE											
		TFC	2	3	4	5	6	7	8	9	10	11	12
 Causeuse à DH, acc. entièrement rembourrés, pieds en uréthane TFC : 7.75 V. 7.09 M Poids unitaire : 127 LB 57.7 KG Poids - boîte : 142 LB 64.41 KG Volume - boîte : 56.25 P ³ 1.59 M ³	GC3677HB	3032	3280	3489	3730	4125	4489	4853	5171	5566	5938	6442	7155
	Capacité de charge, 350 lb par place assise.	DIMENSIONS HORS TOUT			DIMENSIONS DE L'ASSISE			DIMENSIONS DU DOSSIER					
		L	P	H	L	P	H	L	H				
	Piètement en bois en option. Sans supplément.	PO 55.5 MM 1410	29 737	36 914	45.5 1156	20 508	17.25 438	45.5 1156	19 483				
Manchons en bois ou uréthane en option. Ajouter 284 \$.	RTA 00	1 par boîte											
 Canapé trois places, acc. entièrement rembourrés, pieds en uréthane TFC : 9 V. 8.23 M Poids unitaire : 156 LB 70.9 KG Poids - boîte : 181 LB 82.1 KG Volume - boîte : 69.5 P ³ 1.96 M ³	GC3678	3645	3933	4176	4455	4914	5337	5760	6129	6588	7020	7605	8433
	Capacité de charge, 350 lb par place assise.	DIMENSIONS HORS TOUT			DIMENSIONS DE L'ASSISE			DIMENSIONS DU DOSSIER					
		L	P	H	L	P	H	L	H				
	Piètement en bois en option. Sans supplément.	PO 78.5 MM 1994	29 737	33 838	68.5 1740	20 508	17.25 438	68.5 1740	16 406				
Manchons en bois ou uréthane en option. Ajouter 284 \$.	RTA 00	1 par boîte											
 Canapé trois places à DH, acc. entièrement rembourrés, pieds en uréthane TFC : 9.25 V. 8.46 M Poids unitaire : 163 LB 74.1 KG Poids - boîte : 188 LB 85.28 KG Volume - boîte : 69.5 P ³ 1.96 M ³	GC3678HB	4097	4393	4643	4930	5401	5836	6271	6650	7122	7566	8167	9018
	Capacité de charge, 350 lb par place assise.	DIMENSIONS HORS TOUT			DIMENSIONS DE L'ASSISE			DIMENSIONS DU DOSSIER					
		L	P	H	L	P	H	L	H				
	Piètement en bois en option. Sans supplément.	PO 78.5 MM 1994	29 737	36 914	68.5 1740	20 508	17.25 438	68.5 1740	19 483				
Manchons en bois ou uréthane en option. Ajouter 284 \$.	RTA 00	1 par boîte											
 Fauteuil club bariatrique, acc. entièrement remb., pieds en uréthane TFC : 6.5 V. 5.94 M Poids unitaire : 95 LB 43.2 KG Poids - boîte : 107 LB 48.53 KG Volume - boîte : 37.75 P ³ 1.06 M ³	GC3679	2303	2511	2687	2888	3220	3525	3831	4097	4429	4741	5163	5761
	Capacité de charge, 500 lb.	DIMENSIONS HORS TOUT			DIMENSIONS DE L'ASSISE			DIMENSIONS DU DOSSIER					
		L	P	H	L	P	H	L	H				
	Piètement en bois en option. Sans supplément.	PO 42 MM 1067	29 737	33 838	32 813	20 508	17.25 438	32 813	16 406				
Manchons en bois ou uréthane en option. Ajouter 284 \$.	RTA 00	1 par boîte											
 Fauteuil club bariatrique à DH, acc. entièrement remb., pieds en uréthane TFC : 6.75 V. 6.17 M Poids unitaire : 109 LB 49.5 KG Poids - boîte : 121 LB 54.88 KG Volume - boîte : 37.75 P ³ 1.06 M ³	GC3679HB	2497	2713	2895	3105	3449	3766	4083	4360	4704	5028	5467	6088
	Capacité de charge, 500 lb.	DIMENSIONS HORS TOUT			DIMENSIONS DE L'ASSISE			DIMENSIONS DU DOSSIER					
		L	P	H	L	P	H	L	H				
	Piètement en bois en option. Sans supplément.	PO 42 MM 1067	29 737	36 914	32 813	20 508	17.25 438	32 813	19 483				
Manchons en bois ou uréthane en option. Ajouter 284 \$.	RTA 00	1 par boîte											

PRIMACARE BERGÈRES



modèle GC3691HB



modèle GC3692HB

CARACTÉRISTIQUES DE SÉRIE



- La collection Primacare représente une référence en matière de sièges pour le milieu des soins de santé. Toutes les pièces pouvant se remplacer ou se réparer sur place, la collection offre un excellent rendement.
- Les modèles présentent de série des pieds et manchons en uréthane noir.
- Les manchons sont assujettis au moyen de raccords métal sur métal; ils sont ainsi amovibles et remplaçables sur place, au besoin.
- Sur les modèles avec accoudoirs, les accoudoirs prolongés offrent une bonne prise pour aider l'utilisateur à s'asseoir et se relever.
- Pour plus de confort, les coussins d'assise et de dossier sont fabriqués de série en mousse UltraCell haute densité.
- Les sièges présentent de série des housses remplaçables et des coussins d'assise remplaçables ou amovibles.
- Le coussin d'assise présente un bord avant arrondi sans couture; un dégagement est prévu entre l'assise et le dossier ainsi qu'autour du coussin d'assise pour faciliter le nettoyage.
- Les sièges présentent de série un plateau d'assise en treillis métallique. Pour les applications liées à la santé mentale, ce plateau peut être recouvert d'une barrière pleine résistante à l'humidité tenue en place par des fixations inviolables. Communiquer avec son représentant Global pour une proposition de prix spéciale.
- Ce produit peut être garni de tout textile de série de Global si le respect de normes en matière de soins de santé n'est pas exigé.
- Pour le choix de textiles pour milieu des soins de santé, visiter le site globalfurnituregroup.com.

CARACTÉRISTIQUES EN OPTION

- Les pieds et manchons en uréthane sont offerts en option dans les finis suivants : café au lait (LAB), kahlua (KAL), moka (J52), ombre (SHW) et avoine grillée (TOA), à préciser. Sans supplément.
- Les pieds et manchons en bois sont offerts en option. Se reporter à la rubrique Textiles et finis de la liste de prix Sièges pour le choix de finis bois. Manchons en bois: ajouter 65 \$. Pieds en bois: ajouter 155 \$.
- Pour intégrer des coutures thermocollées à un module, communiquer avec le service à la clientèle. Les suppléments peuvent varier.
- Pour ajouter une membrane étanche à une assise, préciser (MB).
Modèles à une place : ajouter 122 \$.
Modèles à deux places : ajouter 242 \$.
Modèles bariatriques : ajouter 162 \$.
- Pour intégrer des coutures thermocollées à un module, communiquer avec le service à la clientèle. Les suppléments peuvent varier.
- Se reporter à la page 59 pour les tables Primacare.

APPLICATIONS SUGGÉRÉES

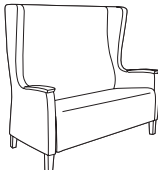
- Sièges bariatriques
- Halls
- Salons et salles d'attente
- Sièges d'invité
- Chambres de patients
- Chambres de résidents

DESCRIPTION	MODÈLE / CARACTÉRISTIQUES	GRADES DE TEXTILE DE SÉRIE												
		TFC	2	3	4	5	6	7	8	9	10	11	12	
 <p>Bergère simple TFC : 6.25 V. 5.72 M Poids unitaire : 77 LB 35 KG Poids - boîte : 94 LB 42.64 KG Volume - boîte : 29 P³ 0.82 M³</p>	GC3691HB	2727	2927	3096	3290	3609	3902	4196	4452	4771	5071	5477	6052	
	Capacité de charge, 350 lb.	DIMENSIONS HORS TOUT			DIMENSIONS DE L'ASSISE			DIMENSIONS DU DOSSIER						
		PO	30.5	28.5	45.5	22.5	18	19	19	19	26	26	26	26
		MM	775	724	1156	572	457	483	483	483	660	660	660	660
	RTA 00	1 par boîte												
 <p>Bergère double TFC : 9.5 V. 8.69 M Poids unitaire : 133 LB 60.5 KG Poids - boîte : 163 LB 73.94 KG Volume - boîte : 52.5 P³ 1.48 M³</p>	GC3692HB	3742	4046	4303	4597	5082	5528	5975	6364	6849	7305	7922	8796	
	Capacité de charge, 350 lb par place assise.	DIMENSIONS HORS TOUT			DIMENSIONS DE L'ASSISE			DIMENSIONS DU DOSSIER						
		PO	57.5	28.5	45.5	50	18	19	45	26	26	26	26	
		MM	1461	724	1156	1270	457	483	1143	660	660	660	660	
	RTA 00	1 par boîte												
 <p>Bergère bariatrique simple TFC : 8.25 V. 7.54 M Poids unitaire : 109 LB 49.5 KG Poids - boîte : 130 LB 58.97 KG Volume - boîte : 35.5 P³ 1 M³</p>	GC3694HB	3054	3318	3541	3797	4218	4605	4993	5331	5752	6148	6684	7443	
	Capacité de charge, 600 lb.	DIMENSIONS HORS TOUT			DIMENSIONS DE L'ASSISE			DIMENSIONS DU DOSSIER						
		PO	38	28.5	45.5	31	18	19	26.5	26	26	26	26	
		MM	965	724	1156	787	457	483	673	660	660	660	660	
	RTA 00	1 par boîte												

DESCRIPTION MODÈLE / CARACTÉRISTIQUES GRADES DE TEXTILE DE SÉRIE

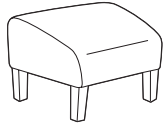

Pouf régulier
 TFC : 1.25 V. | 1.14 M
 Poids unitaire : 12 LB | 5.5 KG
 Poids - boîte : 17 LB | 7.71 KG
 Volume - boîte : 4.7 P³ | 0.13 M³

MODÈLE / CARACTÉRISTIQUES	TFC	2	3	4	5	6	7	8	9	10	11	12
GC3695	675	715	749	788	851	910	969	1020	1084	1144	1225	1340

	DIMENSIONS HORS TOUT			DIMENSIONS DE L'ASSISE			DIMENSIONS DU DOSSIER	
	L	P	H	L	P	H	L	H

Capacité de charge, 350 lb.
 Ajouter 81 \$ pour (MB).

PO	23	18	15.75	-	-	-	-	-
MM	584	457	400	-	-	-	-	-

RTA 00 1 par boîte

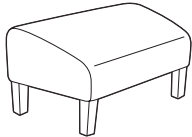

Pouf bariatrique
 TFC : 1.75 V. | 1.6 M
 Poids unitaire : 15 LB | 6.8 KG
 Poids - boîte : 20 LB | 9.07 KG
 Volume - boîte : 9 P³ | 0.25 M³

MODÈLE / CARACTÉRISTIQUES	TFC	2	3	4	5	6	7	8	9	10	11	12
GC3696	848	904	951	1006	1095	1177	1259	1331	1420	1504	1618	1779

	DIMENSIONS HORS TOUT			DIMENSIONS DE L'ASSISE			DIMENSIONS DU DOSSIER	
	L	P	H	L	P	H	L	H

Capacité de charge, 500 lb.
 Ajouter 122 \$ pour (MB).

PO	31.25	18	15.75	-	-	-	-	-
MM	794	457	400	-	-	-	-	-

RTA 00 1 par boîte

PRIMACARE SIÈGES INCLINABLES



modèle GC3608



modèle GC3609

CARACTÉRISTIQUES DE SÉRIE

- La collection Primacare représente une référence en matière de sièges pour le milieu des soins de santé. Toutes les pièces pouvant se remplacer ou se réparer sur place, la collection offre un excellent rendement.
- Les modèles présentent un bâti en bois massif et des raccords métal sur métal en zinc matricié; ils sont offerts dans les finis suivants : absolu (AAM), noir fusain (CJM), cerisier (ACM), acajou Empire (EMM), chêne foncé (EOM), espresso (ECM), bois fruitier (TFM), gris (HGM), chêne moisson (HOM), miel (AHM), onyx noir (JOM), miel clair (LHM), acajou (TMM), érable (AVM), noyer moyen (MWVM), noyer naturel (NLW), nuit (ASM), Noce Biondo (NBM), Noce Grigio (NGM), Noce Leggero (NEM), Noce Medio (NMM), sablé (SBM), palissandre (SKM), chêne argenté (SOM), noyer (TWM), crème WC (WTM), blanc (WHM) et cerisier d'hiver (WCM).
- Les manchons sont assujettis au moyen de raccords métal sur métal; ils sont ainsi amovibles et remplaçables sur place, au besoin.
- Sur les modèles avec accoudoirs, les accoudoirs prolongés offrent une bonne prise pour aider l'utilisateur à s'asseoir et se relever.
- Pour le choix de textiles pour milieu des soins de santé, visiter le site globalfurnituregroup.com.
- Ce produit peut être garni de tout textile de série de Global si le respect de normes en matière de soins de santé n'est pas exigé.
- Tous les modèles sont expédiés facile à monter.

CARACTÉRISTIQUES EN OPTION



- Des manchons en uréthane sont offerts en option dans les finis suivants : noir (BLK), café au lait (LAB), kahlua (KAL), moka (J52), ombre (SHW) et avoine grillée (TOA), à préciser. Sans supplément.
- Les manchons en uréthane ne sont pas offerts pour les modèles GC3606 et GC3609.
- Pour ajouter une membrane étanche à une assise, préciser (MB). Ajouter 122 \$.
- Pour intégrer des coutures thermocollées à un module, communiquer avec le service à la clientèle. Les suppléments peuvent varier.
- Se reporter à la page 59 pour les tables Primacare.

MODÈLES GC3608 ET GC3609 UNIQUEMENT

- Pour ajouter un mécanisme d'inclinaison inversée, préciser (RR). Sans supplément.
- Une tablette-écrivain avec plateau collecteur sur le bord est offerte en résine phénolique noire. Elle peut être précisée du côté droit (déterminé lorsque l'utilisateur est assis) (RT) ou du côté gauche (LT). Ajouter 572 \$. Pour une tablette écrivain à droite et à gauche, préciser (TB). Ajouter 1143 \$.
- Un crochet pour sac de sonde de Foley peut être installé à gauche (LT) ou à droite (RT). Ajouter 23 \$. Pour des crochets à gauche et à droite, préciser (LR). Ajouter 45 \$.
- Une potence pour intraveineuse pouvant être installée à gauche ou à droite est offerte. Préciser (IV). Ajouter 247 \$.
- Un support pour bouteilles d'oxygène est offert. Préciser (OX). Ajouter 142 \$.
- Un repose-pieds en mélamine thermosoudée grise avec chant noir est offert. Préciser (FT). Ajouter 199 \$.

APPLICATIONS SUGGÉRÉES

- Sièges d'invité
- Halls
- Salons et salles d'attente
- Chambres de patients
- Chambres de résidents
- Salles d'examen et de traitement

DESCRIPTION	MODÈLE / CARACTÉRISTIQUES	GRADES DE TEXTILE DE SÉRIE											
		TFC	2	3	4	5	6	7	8	9	10	11	12
 <p>Fauteuil inclinable, manchons en bois pleine longueur TFC : 6.5 V. 5.94 M Poids unitaire : 98 LB 44.5 KG Poids - boîte : 110 LB 49.9 KG Volume - boîte : 22.75 P³ 0.64 M³</p>	GC3605	2394	2602	2778	2979	3311	3616	3922	4188	4520	4832	5254	5852
	Capacité de charge, 350 lb.												
	Tête et coussin d'assise remplaçable.												
	Manchons en uréthane en option, à préciser. Sans supplément.												
		DIMENSIONS HORS TOUT			DIMENSIONS DE L'ASSISE			DIMENSIONS DU DOSSIER					
		L	P	H	L	P	H	L	H				
		PO 29.5	34.5	45.5	21.5	20	17	21.5	28				
		MM 749	876	1156	546	508	432	546	711				
		RTA 2		1 par boîte									
 <p>Fauteuil inclinable, manchons partiels (avant seul.) en bois TFC : 6.5 V. 5.94 M Poids unitaire : 98 LB 44.5 KG Poids - boîte : 110 LB 49.9 KG Volume - boîte : 22.75 P³ 0.64 M³</p>	GC3606	2237	2445	2621	2822	3154	3459	3765	4031	4363	4675	5097	5695
	Capacité de charge, 350 lb.												
	Tête et coussin d'assise remplaçable.												
	Non offert avec roulettes.												
		DIMENSIONS HORS TOUT			DIMENSIONS DE L'ASSISE			DIMENSIONS DU DOSSIER					
		L	P	H	L	P	H	L	H				
		PO 29.5	34.5	45.5	21.5	20	17	21.5	28				
		MM 749	876	1156	546	508	432	546	711				
		RTA 2		1 par boîte									

PRIMACARE SIÈGES TRANSFORMABLES



modèle GC3611



modèle GC3611 (ouvert)

CARACTÉRISTIQUES DE SÉRIE

- La collection Primacare représente une référence en matière de sièges pour le milieu des soins de santé. Toutes les pièces pouvant se remplacer ou se réparer sur place, la collection offre un excellent rendement.
- Les modèles présentent un bâti en bois massif et des raccords métal sur métal en zinc matricé; ils sont offerts dans les finis suivants : absolu (AAM), noir fusain (CJM), cerisier (ACM), acajou Empire (EMM), chêne foncé (EOM), espresso (ECM), bois fruitier (TFM), gris (HGM), chêne moisson (HOM), miel (AHM), onyx noir (JOM), miel clair (LHM), acajou (TMM), érable (AVM), noyer moyen (MWM), noyer naturel (NLW), nuit (ASM), Noce Biondo (NBM), Noce Grigio (NGM), Noce Leggero (NEM), Noce Medio (NMM), sablé (SBM), palissandre (SKM), chêne argenté (SOM), noyer (TWM), crème WC (WTM), blanc (WHM) et cerisier d'hiver (WCM).
- Les manchons sont assujettis au moyen de raccords métal sur métal; ils sont ainsi amovibles et remplaçables sur place, au besoin.
- Sur les modèles avec accoudoirs, les accoudoirs prolongés offrent une bonne prise pour aider l'utilisateur à s'asseoir et se relever.
- Pour le choix de textiles pour milieu des soins de santé, visiter le site globalfurnituregroup.com.
- Ce produit peut être garni de tout textile de série de Global si le respect de normes en matière de soins de santé n'est pas exigé.
- Tous les modèles sont expédiés entièrement montés.

CARACTÉRISTIQUES EN OPTION

- Des manchons en uréthane sont offerts en option dans les finis suivants : noir (BLK), café au lait (LAB), kahlua (KAL), moka (J52), ombre (SHW) et avoine grillée (TOA), à préciser. Sans supplément.
- Une tablette-écrivain avec plateau collecteur sur le bord est offerte en résine phénolique noire. Elle peut être précisée du côté droit (déterminé lorsque l'utilisateur est assis) (RT) ou du côté gauche (LT). Ajouter 572 \$. Pour une tablette écrivain à droite et à gauche, préciser (TB). Ajouter 1143 \$.
- Pour ajouter une membrane étanche à une assise, préciser (MB).
Fauteuil-lit simple : ajouter 122 \$.
Fauteuil-lit double : ajouter 245 \$.
- Pour intégrer des coutures thermocollées à un module, communiquer avec le service à la clientèle. Les suppléments peuvent varier.
- Se reporter à la page 59 pour les tables Primacare.

APPLICATIONS SUGGÉRÉES

- Sièges d'invité
- Salons et salles d'attente
- Chambres de patients
- Chambres de résidents
- Salles d'examen et de traitement

DESCRIPTION

MODÈLE / CARACTÉRISTIQUES

GRADES DE TEXTILE DE SÉRIE

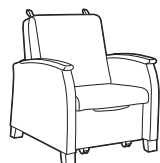

Fauteuil-lit simple, pieds en bois
TFC : 7.5 V. | 6.86 M
Poids unitaire : 108 LB | 49.1 KG
Poids - boîte : 116 LB | 52.62 KG
Volume - boîte : 32.25 P³ | 0.91 M³

MODÈLE	GRADES DE TEXTILE DE SÉRIE											
	TFC	2	3	4	5	6	7	8	9	10	11	12
GC3610	3696	3936	4139	4371	4754	5106	5459	5766	6149	6509	6996	7686

DIMENSIONS	HORS TOUT			DE L'ASSISE			DU DOSSIER	
	L	P	H	L	P	H	L	H
PO	31.5	37.5	38	24	20	18	24	21
MM	800	953	965	610	508	457	610	533

DIMENSIONS	HORS TOUT			DE L'ASSISE			DU DOSSIER	
	L	P	H	L	P	H	L	H
PO	31.5	37.5	38	24	20	18	24	21
MM	800	953	965	610	508	457	610	533

MODÈLE	GRADES DE TEXTILE DE SÉRIE											
	TFC	2	3	4	5	6	7	8	9	10	11	12
GC3610C	3696	3936	4139	4371	4754	5106	5459	5766	6149	6509	6996	7686

DIMENSIONS	HORS TOUT			DE L'ASSISE			DU DOSSIER	
	L	P	H	L	P	H	L	H
PO	31.5	37.5	38	24	20	18	24	21
MM	800	953	965	610	508	457	610	533

DIMENSIONS	HORS TOUT			DE L'ASSISE			DU DOSSIER	
	L	P	H	L	P	H	L	H
PO	31.5	37.5	38	24	20	18	24	21
MM	800	953	965	610	508	457	610	533



Fauteuil-lit simple, roulettes
TFC : 7.5 V. | 6.86 M
Poids unitaire : 108 LB | 49.1 KG
Poids - boîte : 116 LB | 52.62 KG
Volume - boîte : 32.25 P³ | 0.91 M³

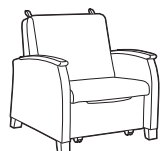

Fauteuil-lit simple large, pieds en bois
TFC : 9 V. | 8.23 M
Poids unitaire : 128 LB | 58.2 KG
Poids - boîte : 140 LB | 63.5 KG
Volume - boîte : 36.75 P³ | 1.04 M³

MODÈLE	GRADES DE TEXTILE DE SÉRIE											
	TFC	2	3	4	5	6	7	8	9	10	11	12
GC3611	3960	4248	4491	4770	5229	5652	6075	6444	6903	7335	7920	8748

DIMENSIONS	HORS TOUT			DE L'ASSISE			DU DOSSIER	
	L	P	H	L	P	H	L	H
PO	37	37.5	38	30	20	18	30	21
MM	940	953	965	762	508	457	762	533

DIMENSIONS	HORS TOUT			DE L'ASSISE			DU DOSSIER	
	L	P	H	L	P	H	L	H
PO	37	37.5	38	30	20	18	30	21
MM	940	953	965	762	508	457	762	533

DESCRIPTION MODÈLE / CARACTÉRISTIQUES GRADES DE TEXTILE DE SÉRIE



Fauteuil-lit simple large, roulettes

TFC : 9 V. | 8.23 M
 Poids unitaire : 128 LB | 58.2 KG
 Poids - boîte : 140 LB | 63.5 KG
 Volume - boîte : 36.75 P³ | 1.04 M³

GC3611C	TFC	2	3	4	5	6	7	8	9	10	11	12
	3960	4248	4491	4770	5229	5652	6075	6444	6903	7335	7920	8748

Capacité de charge, 350 lb.

Surface de couchage
 30 po x 77 po.

Manchons en uréthane
 en option, à préciser.
 Sans supplément.

	DIMENSIONS HORS TOUT			DIMENSIONS DE L'ASSISE			DIMENSIONS DU DOSSIER		
	L	P	H	L	P	H	L	H	
PO	37	37.5	38	30	20	18	30	21	
MM	940	953	965	762	508	457	762	533	
	RTA 00		1 par boîte						

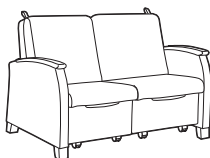

Fauteuil-lit double, pieds en bois

TFC : 11.75 V. | 10.74 M
 Poids unitaire : 205 LB | 93.2 KG
 Poids - boîte : 215 LB | 97.52 KG
 Volume - boîte : 60 P³ | 1.69 M³

GC3612	TFC	2	3	4	5	6	7	8	9	10	11	12
	5526	5902	6219	6584	7183	7735	8287	8769	9368	9932	10696	11777

Capacité de charge,
 350 lb/place assise.

Chaque surface de couchage
 est de 24,5 po x 77 po.

Manchons en uréthane
 en option, à préciser.
 Sans supplément.

	DIMENSIONS HORS TOUT			DIMENSIONS DE L'ASSISE			DIMENSIONS DU DOSSIER		
	L	P	H	L	P	H	L	H	
PO	56	36	38	48	19.5	18	48	21	
MM	1422	914	965	1219	495	457	1219	533	
	RTA 00		1 par boîte						

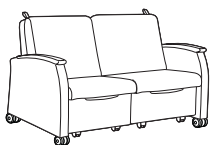

Fauteuil-lit double, roulettes

TFC : 11.75 V. | 10.74 M
 Poids unitaire : 205 LB | 93.2 KG
 Poids - boîte : 215 LB | 97.52 KG
 Volume - boîte : 60 P³ | 1.69 M³





GC3612C	TFC	2	3	4	5	6	7	8	9	10	11	12
	5526	5902	6219	6584	7183	7735	8287	8769	9368	9932	10696	11777

Capacité de charge,
 350 lb/place assise.

Chaque surface de couchage
 est de 24,5 po x 77 po.

Manchons en uréthane
 en option, à préciser.
 Sans supplément.

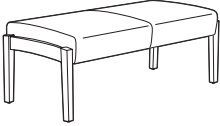
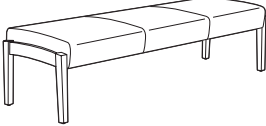
	DIMENSIONS HORS TOUT			DIMENSIONS DE L'ASSISE			DIMENSIONS DU DOSSIER		
	L	P	H	L	P	H	L	H	
PO	56	36	38	48	19.5	18	48	21	
MM	1422	914	965	1219	495	457	1219	533	
	RTA 00		1 par boîte						

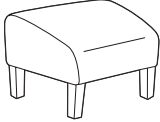
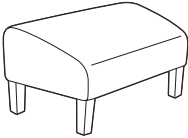
DESCRIPTION	MODÈLE / CARACTÉRISTIQUES	GRADES DE TEXTILE DE SÉRIE												
		TFC	2	3	4	5	6	7	8	9	10	11	12	
 <p>Banc simple (bois) TFC : 1.25 V. 1.14 M Poids unitaire : 20 LB 9.1 KG Poids - boîte : 26 LB 11.79 KG Volume - boîte : 9.75 P³ 0.27 M³</p>	GC3651W Bois	1130	1170	1204	1243	1306	1365	1424	1475	1539	1599	1680	1795	
	Capacité de charge, 350 lb.	PO 26.5 MM 673	22.5 572	19 483	-	-	19 483	-	-	-	-	-	-	
		RTA 00		1 par boîte										
 <p>Banc deux places (bois) TFC : 2 V. 1.83 M Poids unitaire : 36 LB 16.4 KG Poids - boîte : 41 LB 18.6 KG Volume - boîte : 20.25 P³ 0.57 M³</p>	GC3652W Bois	1790	1854	1908	1970	2072	2166	2260	2342	2444	2540	2670	2854	
	Capacité de charge, 350 lb/place assise.	PO 49.5 MM 1257	22.5 572	19 483	-	-	19 483	-	-	-	-	-	-	
		RTA 00		1 par boîte										
 <p>Banc trois places (bois) TFC : 2.75 V. 2.51 M Poids unitaire : 55 LB 25 KG Poids - boîte : 61 LB 27.67 KG Volume - boîte : 28.75 P³ 0.81 M³</p>	GC3653W Bois	2449	2537	2611	2697	2837	2966	3095	3208	3348	3480	3659	3912	
	Capacité de charge, 350 lb/place assise.	PO 72.5 MM 1842	22.5 572	19 483	-	-	19 483	-	-	-	-	-	-	
		RTA 00		1 par boîte										
 <p>Pouf régulier TFC : 1.25 V. 1.14 M Poids unitaire : 12 LB 5.5 KG Poids - boîte : 17 LB 7.71 KG Volume - boîte : 4.7 P³ 0.13 M³</p>	GC3695 Uréthane	675	715	749	788	851	910	969	1020	1084	1144	1225	1340	
	Capacité de charge, 350 lb.													
	Pieds de série en uréthane noir.	PO 23 MM 584	18 457	15.75 400	-	-	-	-	-	-	-	-	-	
	Pieds en uréthane d'autres teintes ou en bois. Sans supplément.	RTA 00		1 par boîte										
 <p>Pouf bariatrique TFC : 1.75 V. 1.6 M Poids unitaire : 15 LB 6.8 KG Poids - boîte : 20 LB 9.07 KG Volume - boîte : 9 P³ 0.25 M³</p>	GC3696 Uréthane	848	904	951	1006	1095	1177	1259	1331	1420	1504	1618	1779	
	Capacité de charge, 500 lb.													
	Pieds de série en uréthane noir.	PO 31.25 MM 794	18 457	15.75 400	-	-	-	-	-	-	-	-	-	
	Pieds en uréthane d'autres teintes ou en bois. Sans supplément.	RTA 00		1 par boîte										

PRIMACARE MODULAIRE



CARACTÉRISTIQUES DE SÉRIE

- Modules sièges : Les sièges de patients à dossier haut et à dossier moyen, sièges d'invité à dossier bas et sièges de salon sont offerts pour les applications de jumelage.
- Tous les modules sièges comprennent un bâti et des coussins. Les bâtis pied-accoudeur sont commandés séparément, selon les besoins.
- Le bâti du siège est conçu de façon telle qu'il empêche le dossier d'abîmer les murs et présente des raccords métal sur métal.
- Les bâtis pied-accoudeur et tables modulaires peuvent être dotés d'un module alimentation-USB. Se reporter aux modèles se terminant par la lettre « M ». Le module alimentation-USB comprend deux prises de courant et quatre ports de recharge USB avec un cordon de 6 pieds de long. Offert dans un fini noir ou blanc, à préciser au moment de la commande.
- Les sièges présentent de série des housses remplaçables, et des coussins d'assise et de dossier remplaçables ou amovibles.
- Le coussin d'assise présente un bord avant arrondi sans couture; un dégagement est prévu entre l'assise et le dossier ainsi qu'autour du coussin d'assise pour faciliter le nettoyage.
- Les modèles **(CA)** présentent des accoudeurs à joue fermée rembourée.
- Pour plus de confort, le coussin d'assise est fabriqué de série en mousse UltraCell haute densité.
- Les modèles à bâti en métal, à bâti entièrement rembouré et les modèles bariatriques ont une capacité de charge de 500 lb par place assise; les modèles à bâti en bois ont une capacité de charge de 350 lb par place assise.
- Pour le choix de textiles pour milieu des soins de santé, visiter le site globalfurnituregroup.com.
- Ce produit peut être gami de tout textile de série de Global si le respect de normes en matière de soins de santé n'est pas exigé.
- La gauche et la droite sont déterminées par renvoi à l'utilisateur en position assise.

CARACTÉRISTIQUES EN OPTION

- Les manchons en uréthane sont offerts dans les finis suivants : noir (BLK), café au lait (LAB), kahlua (KAL), moka (J52), ombre (SHW) ou avoine grillée (TOA), à préciser.
- Les bâtis pied-accoudeur en métal sont offerts dans les finis suivants : noir (TBL), stratus (TIV), Blanc de blancs (TDW), brume (TFO), givre (TFR), kahlua (TKA), café au lait (TLA), moka (TMO), nevada (TNE), sable (TSN), ombre (TSH), avoine grillée (TOA) ou tungstène (TTU), à préciser.
- Les bâtis pied-accoudeur et manchons en bois sont offerts dans les finis suivants : absolu (AAM), noir fusain (CJM), cerisier (ACM), acajou Empire (EMM), chêne foncé (EOM), espresso (ECM), bois fruitier (TFM), gris (HGM), chêne moisson (HOM), miel (AHM), onyx noir (JOM), miel clair (LHM), acajou (TMM), érable (AVM), noyer moyen (MWM), noyer naturel (NLW), nuit (ASM), Noce Biondo (NBM), Noce Grigio (NGM), Noce Leggero (NEM), Noce Medio (NMM), sablé (SBM), palissandre (SKM), chêne argenté (SOM), noyer (TWM), blanc (WHM), crème WC (WTM) et cerisier d'hiver (WCM), à préciser. Se reporter à la colonne des caractéristiques pour le supplément.
- Les manchons sont assujettis au moyen de raccords métal sur métal; ils sont ainsi remplaçables sur place, au besoin. *L'installation rétroactive sur place de manchons sur des sièges n'étant pas déjà dotés de manchons n'est pas possible.*
- Pour ajouter une membrane étanche à une assise, préciser **(MB)**. Ajouter 81 \$ par place assise. Pour les modèles bariatriques, ajouter 122 \$ par place assise.
- Pour intégrer des coutures thermocollées à un module, communiquer avec le service à la clientèle. Les suppléments peuvent varier.

APPLICATIONS SUGGÉRÉES

- Sièges bariatriques
- Halls
- Sièges d'invité
- Salons et salles d'attente

Se reporter à la page 59 pour les tables autoportantes Primacare.

Se reporter à la page 203 pour les tables modulaires Primacare.

Se reporter à la page 217 pour les tables modulaires de salon Primacare.

TABLES MODULAIRES

Les tables modulaires peuvent être dotées de pieds en bois ou en métal. Les dessus de 1 po d'épaisseur sont offerts en mélamine thermosoudée (LP) ou en stratifié haute pression (HP). Choisir le numéro de modèle en fonction du fini voulu.

Nota : Les tables modulaires sont expédiées démontées. Se reporter aux données sur le poids et le volume. Se reporter à la page 59 pour les tables autoportantes Primacare.

Mélamine thermosoudée (LP) :

Acajou absolu (ACJ)	Première classe (FCL)
Nuit d'Orient (ASN)	Noce Biondo (NBL)
Cerisier Avant (AWC)	Noce Grigio (NGL)
Miel Avant (AWH)	Noce Leggero (NEL)
Black (BLK)	Noce Medio (NML)
Blizzard (BZD)	Acajou sur quartier (QTM)
Cobalt brossé (BCR)	Beauté naturelle (SBY)
Érable clair (CMB)	Concassé (SDT)
Gris hors série (CGY)	Orange (SOG)
Espresso profond (DES)	Brou (WHE)
Blanc de blancs (DWT)	Chocolat blanc (WHC)
Fashionista (FAS)	Cerisier d'hiver (WCR)

Stratifié haute pression (HP) :

Acajou absolu (ACJ)	Première classe (FCL)
Nuit d'Orient (ASN)	Noce Biondo (NBL)
Cerisier Avant (W357)	Noce Grigio (NGL)
Miel Avant (W356)	Noce Leggero (NEL)
Noir (BLK)	Noce Medio (NML)
Blizzard (BZD)	Acajou sur quartier (QTM)
Cobalt brossé (BRC)	Beauté naturelle (SBY)
Érable clair (CMB)	Concassé (SDT)
Gris hors série (CGY)	Orange (SOG)
Espresso profond (W142)	Brou (WHE)
Blanc de blancs (DWT)	Chocolat blanc (WHC)
Fashionista (FAS)	Cerisier d'hiver (WCR)

Finis - Pieds et bâtis en métal

Noir (TBL), stratus (TIV), Blanc de blancs (TDW), brume (TFO), givre (TFR), kahlua (TKA), café au lait (TLA), moka (TMO), nevada (TNE), sable (TSN), ombre (TSH), avoine grillée (TOA) ou tungstène (TTU), à préciser.

EXPÉDITION :

Le produit sera expédié démonté. Le poids et le volume sont indiqués pour chaque pièce démontée. Les pièces ne seront pas montées.

Assemblage selon le dessin :

Cette gamme offre des possibilités de configuration quasi illimitées, dont certaines nécessiteront à la fois des modules autoportants et des éléments jumelables.

Un dessin CAD doivent être fourni avec la commande lorsque l'acheteur demande que les modules soient expédiés montés.

Global fournira un service « assemblé selon le dessin » pour les commandes visant des modules autoportants et des éléments jumelables, sous réserve des conditions suivantes :

1. Un dessin détaillé indiquant clairement les éléments suivants :
 - La disposition et l'emplacement de chaque numéro de modèle commandé (se reporter à l'exemple à la page suivante).
 - Si de multiples textiles sont utilisés, le code de couleur de chaque textile voulu doit être clairement indiqué sur le dessin.
2. Global emballera à concurrence de trois (3) sièges réguliers par boîte (le plus grand format disponible) dans le cas de commandes de produits.
3. Global réserve le droit d'établir la meilleure méthode de montage en fonction des renseignements fournis au moment de la commande.

ENSEMBLE 1 - Primacare HT

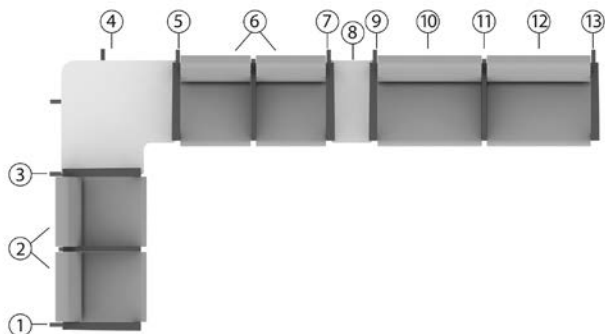

Toujours désigner les modules par renvoi à l'utilisateur en position assise.

Article	Description	Qté	Modèle	L x P x H	Verges	Poids unit.	Vol. boîte
1	Bâti de droite, accouder à joue ouverte	1	GC3620RA	2.5 x 27 x 26.5	-	6	1.4
2, 6	Module-siège d'invité deux places à DB, acc. central	2	GC3623TOP	42 x 25 x 19	3.25	58	43
3, 7	Bâti central, accouder à joue ouverte – siège-table (gauche)	2	GC3622TLA	2.5 x 27 x 26.5	-	6	1.4
4	Table de coin de droite	1	GC3671R-HP	33 x 33 x 17	-	40	6
5, 9	Bâti central, accouder à joue ouverte – siège-table (droite)	2	GC3622TRA	2.5 x 27 x 26.5	-	6	1.4
8	Table centrale étroite	1	GC3673-HP	12 x 23.87 x 5.5	-	14	2.1
10, 12	Module-siège bariatrique d'invité simple à DB	2	GC3637TOP	30 x 25 x 19	2.5	43	26.5
11	Bâti central, manchon étroit – siège-siège	1	GC3622LA	2.5 x 27 x 26.5	-	6	1.4
13	Bâti de gauche, accouder à joue ouverte	1	GC3620LA	2.5 x 27 x 26.5	-	6	1.4

ENSEMBLE 2 - Primacare HT

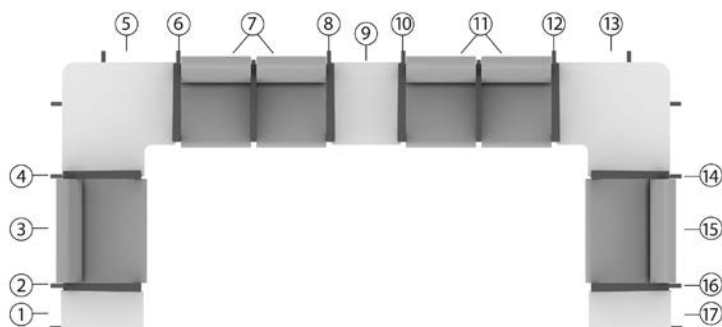

Toujours désigner les modules par renvoi à l'utilisateur en position assise.

Article	Description	Qté	Modèle	L x P x H	Verges	Poids unit.	Vol. boîte
1	Table de bout étroite de droite	1	GC3675R-HP	12 x 23.87 x 17	-	14	2.1
2, 6, 10, 14	Bâti central, accouder à joue ouverte – siège-table (droite)	4	GC3622TRA	2.5 x 27 x 26.5	-	6	1.4
3, 15	Module-siège bariatrique d'invité simple à DB	2	GC3637TOP	30 x 25 x 19	2.5	43	26.5
4, 8, 12, 16	Bâti central, accouder à joue ouverte – siège-table (gauche)	4	GC3622TLA	2.5 x 27 x 26.5	-	6	1.4
5	Table centrale régulière	1	GC3671R-HP	33 x 33 x 17	-	40	6
7, 11	Module-siège d'invité deux places à DB, acc. central	2	GC3623TOP	42 x 25 x 19	3.25	58	43
9	Table centrale régulière	1	GC3672-HP	20.25 x 23.87 x 5.5	-	15	3.4
13	Table de coin gauche	1	GC3671L-HP	33 x 33 x 17	-	46	6
17	Table de bout étroite de gauche	1	GC3675L-HP	12 x 23.87 x 17	-	14	2.1

ENSEMBLE 3 - Primacare bois

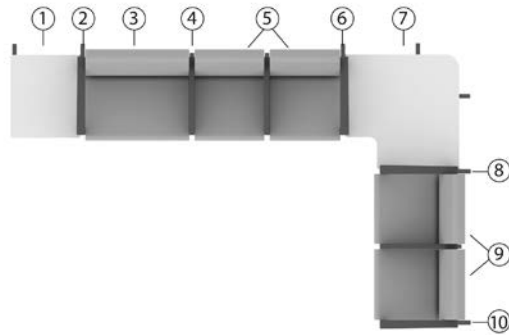

Toujours désigner les modules par renvoi à l'utilisateur en position assise.

Article	Description	Qté	Modèle	L x P x H	Verges	Poids unit.	Vol. boîte
1	Table de bout de droite	1	GC3674WR-HP	20.25 x 23.87 x 17	-	15	3.4
2, 8	Bâti central, accoudoir à joue ouverte – siège-table (droite)	2	GC3622WTRA	2.5 x 27 x 26.5	-	4	1.4
3	Module-siège baratrique d'invité simple à DB	1	GC3637TOP	30 x 25 x 19	2.5	43	26.5
4	Bâti central, manchon étroit – siège-siège	1	GC3622WLA	2.5 x 27 x 26.5	-	4	1.4
5, 9	Module-siège d'invité deux places à DB, acc. central	2	GC3623WTOP	42 x 25 x 19	3.25	60	43
6	Bâti central, accoudoir à joue ouverte – siège-table (gauche)	1	GC3622WTLA	2.5 x 27 x 26.5	-	4	1.4
7	Table de coin gauche	1	GC3671WL-HP	33 x 33 x 17	-	46	6
10	Bâti de gauche, accoudoir à joue ouverte	1	GC3620WLA	2 x 23 x 26	-	5	1.4

UNE PLACE BARIATRIQUE UNE PLACE BARIATRIQUE DEUX PLACES, SANS ACCOUDOIR CENTRAL DEUX PLACES, ACCOUDOIR CENTRAL TROIS PLACES, SANS ACCOUDOIRS CENTRAUX TROIS PLACES, ACCOUDOIRS CENTRAUX

MODULES -SIÈGES

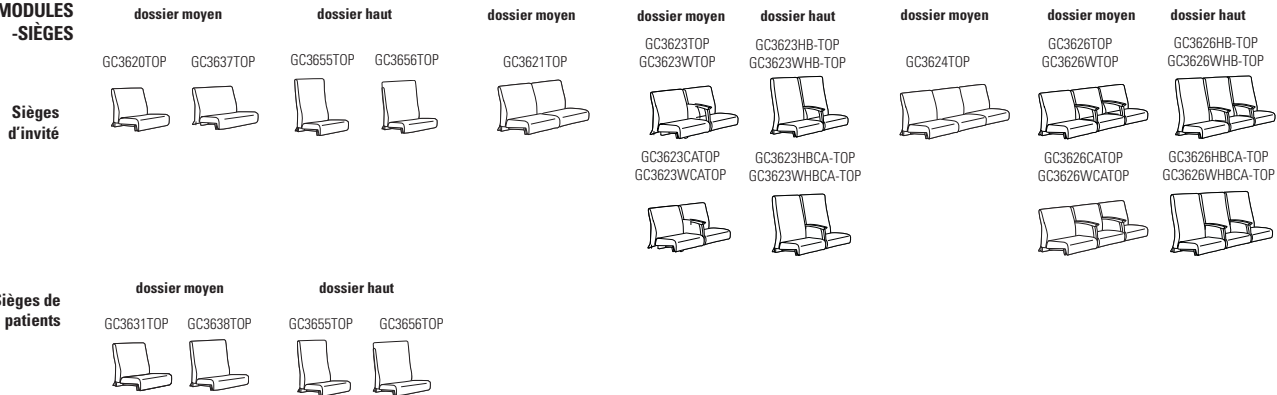

BÂTIS PIED-ACCOUDOIR

En bois : le manchon doit être choisi
En métal : manchon de série en uréthane noir (se reporter aux notes pour les choix de finis en bois et en uréthane)

DE GAUCHE, JOUE PLEINE EN MÉLAMINE DE DROITE, JOUE PLEINE EN MÉLAMINE

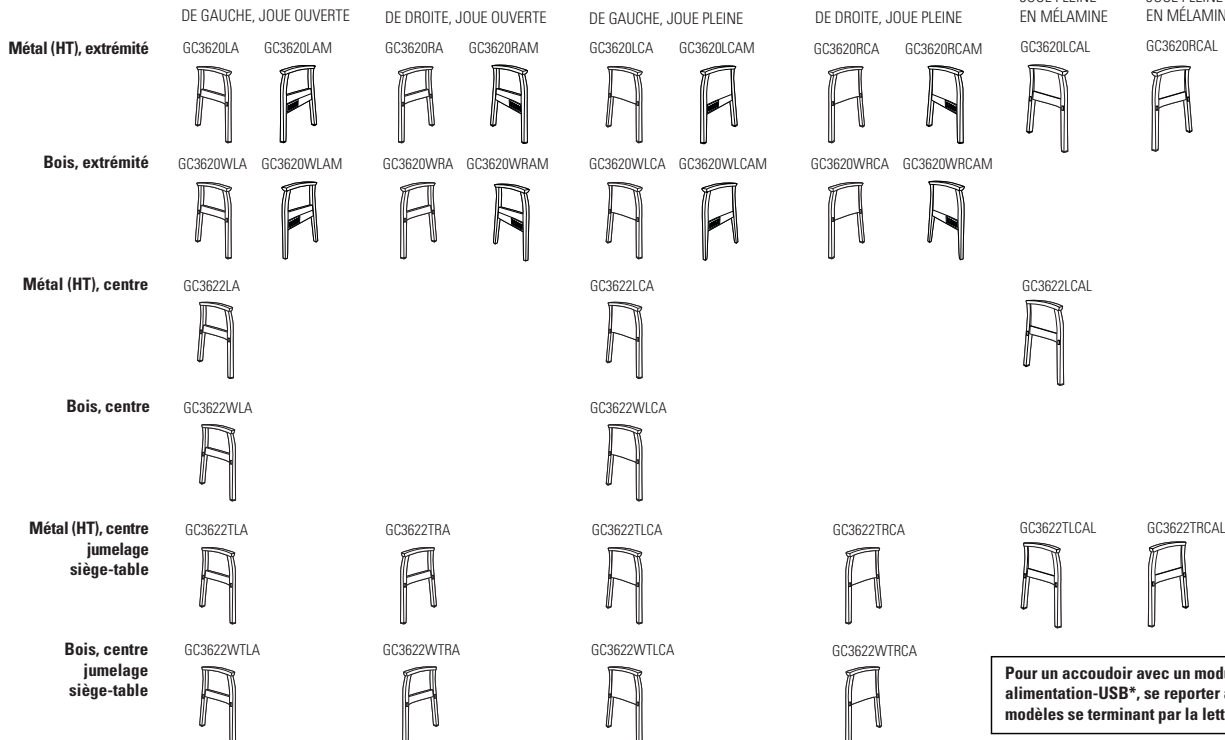

Pour un accoudoir avec un module alimentation-USB*, se reporter aux modèles se terminant par la lettre « M ».

Bâti de bout : sans accoudoirs

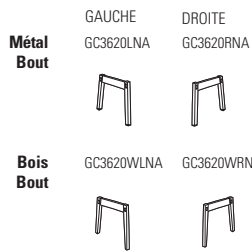

Bâti central de jumelage : sans accoudoirs

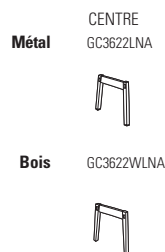

(Centre = doit être joint de part et d'autre)

* Le module alimentation-USB comprend deux prises de courant, quatre ports USB et un cordon de 6 pieds de long. Offert en fini noir ou blanc (doit être précisé au moment de la commande). Le module est installé sous la traverse du bâti.

TABLES MODULAIRES

Les tables comprennent des pieds pour soutenir le dessus de table (à l'exception des tables centrales).
Toutes les tables sont dotées d'un châssis en métal.

DE GAUCHE

DE DROITE

De coin
(dessus en mélamine avec
pieds en métal)

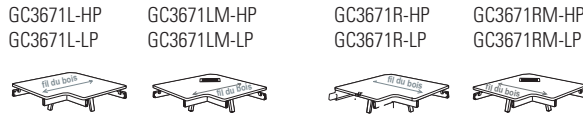

De coin
(dessus en mélamine avec
pieds en bois)



Centrales
(dessus en mélamine,
se joint à un bâti en
métal ou en bois)

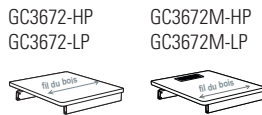

Centrales étroites
(dessus en mélamine,
se joint à un bâti en
métal ou en bois)

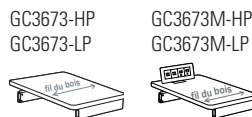

Pour une table avec un module
alimentation-USB*, se reporter aux
modèles se terminant par la lettre « M ».

De bout
(dessus en mélamine avec
pieds en métal)

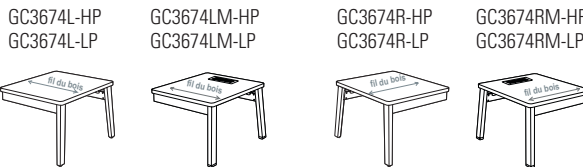

De bout
(dessus en mélamine avec
pieds en bois)

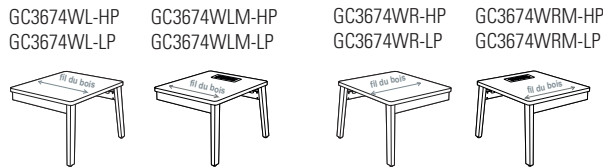

De bout, étroites
(dessus en mélamine avec
pieds en métal)

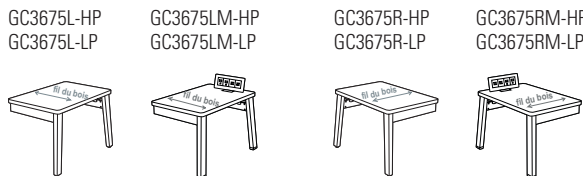

De bout, étroites
(dessus en mélamine avec
pieds en bois)

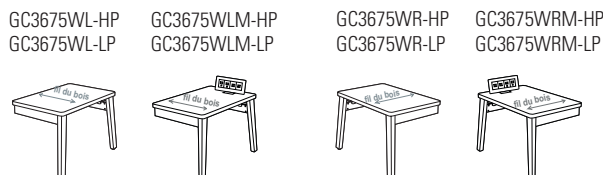

* Le module alimentation-USB comprend deux prises de courant, quatre ports USB et un cordon de 6 pieds de long. Offert en fini noir ou blanc (doit être précisé au moment de la commande). Le module est installé **en applique** sur les tables étroites; **en surface** sur les tables plus larges (comme illustré ci-dessus).

DESCRIPTION MODÈLE / CARACTÉRISTIQUES GRADES DE TEXTILE DE SÉRIE



Module-siège d'invité simple à DB

TFC : 1.75 V. | 1.6 M
 Poids unitaire : 30 LB | 13.6 KG
 Poids - boîte : 36 LB | 16.33 KG
 Volume - boîte : 10 P³ | 0.28 M³

	TFC	2	3	4	5	6	7	8	9	10	11	12
GC3620TOP	704	760	807	862	951	1033	1115	1187	1276	1360	1474	1635

Capacité de charge : voir les notes.

Module-siège d'invité simple un coussin de dossier bas, un coussin d'assise.

	DIMENSIONS HORS TOUT			DIMENSIONS DE L'ASSISE			DIMENSIONS DU DOSSIER	
	L	P	H	L	P	H	L	H
PO	20.5	25	19	20.5	17.5	-	20.5	15
MM	521	635	483	521	445	-	521	381

Doit être assujéti à un un bâti pied-accouider.

RTA 00 1 par boîte

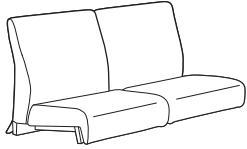

Module-siège d'invité deux places à DB, sans accouider central

TFC : 3.25 V. | 2.97 M
 Poids unitaire : 62 LB | 28.2 KG
 Poids - boîte : 72 LB | 32.66 KG
 Volume - boîte : 43 P³ | 1.21 M³

	TFC	2	3	4	5	6	7	8	9	10	11	12
GC3621TOP	1490	1594	1682	1783	1948	2101	2254	2387	2553	2709	2920	3219

Capacité de charge : voir les notes.

Module-siège d'invité deux places, 2 coussins de dossier bas, 2 coussins d'assise.

	DIMENSIONS HORS TOUT			DIMENSIONS DE L'ASSISE			DIMENSIONS DU DOSSIER	
	L	P	H	L	P	H	L	H
PO	40	25	19	40	17.5	-	40	15
MM	1016	635	483	1016	445	-	1016	381

Doit être assujéti à un un bâti pied-accouider.

RTA 00 1 par boîte

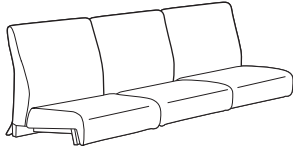

Module-siège d'invité trois places à DB, sans accouider centraux

TFC : 4.25 V. | 3.89 M
 Poids unitaire : 72 LB | 32.7 KG
 Poids - boîte : 82 LB | 37.19 KG
 Volume - boîte : 65.25 P³ | 1.84 M³

	TFC	2	3	4	5	6	7	8	9	10	11	12
GC3624TOP	2325	2461	2576	2708	2924	3124	3324	3498	3715	3919	4195	4586

Capacité de charge : voir les notes.

Module-siège d'invité trois places, 3 coussins de dossier bas, 3 coussins d'assise.

	DIMENSIONS HORS TOUT			DIMENSIONS DE L'ASSISE			DIMENSIONS DU DOSSIER	
	L	P	H	L	P	H	L	H
PO	60	25	19	60	17.5	-	60	15
MM	1524	635	483	1524	445	-	1524	381

Doit être assujéti à un un bâti pied-accouider.

RTA 00 1 par boîte

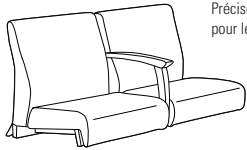

Préciser bois ou métal pour le manchon.

Module-siège d'invité deux places à DB, acc. central à joue ouverte

TFC : 3.25 V. | 2.97 M
 Poids unitaire : métal : 58 LB | 26.4 KG | bois : 60 LB | 27.3 KG
 Poids - boîte : métal : 68 LB | 30.84 KG | bois : 68 LB | 30.84 KG
 Volume - boîte : 43 P³ | 1.21 M³

	TFC	2	3	4	5	6	7	8	9	10	11	12
GC3623TOP (métal)	2034	2138	2226	2327	2492	2645	2798	2931	3097	3253	3464	3763

GC3623WTOP (bois)

	1687	1791	1879	1980	2145	2298	2451	2584	2750	2906	3117	3416
--	------	------	------	------	------	------	------	------	------	------	------	------

Capacité de charge : voir les notes.

Module-siège d'invité deux places, 2 coussins de dossier bas, 2 coussins d'assise.

	DIMENSIONS HORS TOUT			DIMENSIONS DE L'ASSISE			DIMENSIONS DU DOSSIER	
	L	P	H	L	P	H	L	H
PO	42	25	19	20.5	17.5	-	20.5	15
MM	1067	635	483	521	445	-	521	381

Doit être assujéti à un un bâti pied-accouider.

RTA 00 1 par boîte

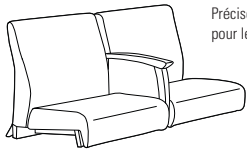

Préciser bois ou métal pour le manchon.

Module-siège d'invité deux places à DB, acc. central à joue pleine

TFC : 3.5 V. | 3.2 M
 Poids unitaire : métal : 66 LB | 30 KG | bois : 66 LB | 30 KG
 Poids - boîte : métal : 74 LB | 33.57 KG | bois : 74 LB | 33.57 KG
 Volume - boîte : 43 P³ | 1.21 M³

	TFC	2	3	4	5	6	7	8	9	10	11	12
GC3623CATOP (métal)	2263	2375	2470	2578	2757	2921	3086	3229	3408	3576	3803	4125

GC3623WCATOP (bois)

	1795	1907	2002	2110	2289	2453	2618	2761	2940	3108	3335	3657
--	------	------	------	------	------	------	------	------	------	------	------	------



Capacité de charge : voir les notes.

Module-siège d'invité deux places, 2 coussins de dossier bas, 2 coussins d'assise.

	DIMENSIONS HORS TOUT			DIMENSIONS DE L'ASSISE			DIMENSIONS DU DOSSIER	
	L	P	H	L	P	H	L	H
PO	42	25	19	20.5	17.5	-	20.5	15
MM	1067	635	483	521	445	-	521	381

Doit être assujéti à un un bâti pied-accouider.

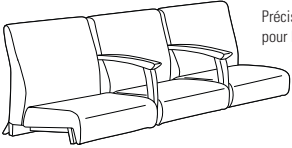
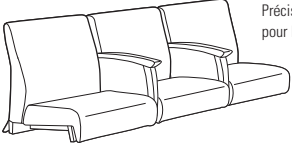
RTA 00 1 par boîte

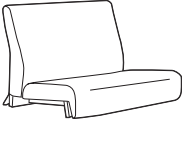
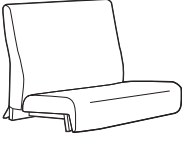
DESCRIPTION	MODÈLE / CARACTÉRISTIQUES	GRADES DE TEXTILE DE SÉRIE											
		TFC	2	3	4	5	6	7	8	9	10	11	12
 <p>Préciser bois ou métal pour le manchon.</p> <p>Module-siège d'invité trois places à DB, acc. centraux à joue ouverte TFC : 4.75 V. 4.34 M Poids unitaire : métal : 67 LB 30.5 KG bois : 67 LB 30.5 KG Poids - boîte : métal : 77 LB 34.93 KG bois : 77 LB 34.93 KG Volume - boîte : 65.25 P³ 1.84 M³</p>	GC3626TOP (métal)	3259	3411	3539	3687	3929	4152	4375	4570	4812	5040	5349	5786
	GC3626WTOP (bois)	2641	2793	2921	3069	3311	3534	3757	3952	4194	4422	4731	5168
	En raison du poids et de la taille de ce module, au moins 3 installateurs sont nécessaires.												
	Capacité de charge, voir les notes.	DIMENSIONS HORS TOUT			DIMENSIONS DE L'ASSISE			DIMENSIONS DU DOSSIER					
		L	P	H	L	P	H	L	H				
Module-siège d'invité trois places, 3 coussins de dossier bas, 3 coussins d'assise.	PO	64	25	19	20.5	17.5	-	20.5	15				
	MM	1626	635	483	521	445	-	521	381				
Doit être assujéti à un un bâti pied-accoudoir.	RTA 00	1 par boîte											
 <p>Préciser bois ou métal pour le manchon.</p> <p>Module-siège d'invité trois places à DB, acc. centraux à joue pleine TFC : 5.5 V. 5.03 M Poids unitaire : métal : 73 LB 33.2 KG bois : 77 LB 35 KG Poids - boîte : métal : 83 LB 37.65 KG bois : 87 LB 39.46 KG Volume - boîte : 65.25 P³ 1.84 M³</p>	GC3626CATOP (métal)	3535	3711	3860	4030	4311	4569	4828	5053	5334	5598	5955	6461
	GC3626WCATOP (bois)	2853	3029	3178	3348	3629	3887	4146	4371	4652	4916	5273	5779
	En raison du poids et de la taille de ce module, au moins 3 installateurs sont nécessaires.												
	Capacité de charge, voir les notes.	DIMENSIONS HORS TOUT			DIMENSIONS DE L'ASSISE			DIMENSIONS DU DOSSIER					
		L	P	H	L	P	H	L	H				
Module-siège d'invité trois places, 3 coussins de dossier bas, 3 coussins d'assise.	PO	64	25	19	20.5	17.5	-	20.5	15				
	MM	1626	635	483	521	445	-	521	381				
Doit être assujéti à un un bâti pied-accoudoir.	RTA 00	1 par boîte											
 <p>Module-siège de patient simple à DM TFC : 1.75 V. 1.6 M Poids unitaire : 36 LB 16.4 KG Poids - boîte : 42 LB 19.05 KG Volume - boîte : 10 P³ 0.28 M³</p>	GC3631TOP	740	796	843	898	987	1069	1151	1223	1312	1396	1510	1671
	Capacité de charge, voir les notes.	DIMENSIONS HORS TOUT			DIMENSIONS DE L'ASSISE			DIMENSIONS DU DOSSIER					
			L	P	H	L	P	H	L	H			
	Module-siège de patient simple, un coussin de dossier moyen, un coussin d'assise.	PO	20.5	25	22	20.5	17.5	-	20.5	18			
	MM	521	635	559	521	445	-	521	457				
Doit être assujéti à un un bâti pied-accoudoir.	RTA 00	1 par boîte											
 <p>Module-siège bariatrique d'invité simple à DB TFC : 2.5 V. 2.29 M Poids unitaire : 43 LB 19.5 KG Poids - boîte : 53 LB 24.04 KG Volume - boîte : 26.5 P³ 0.75 M³</p>	GC3637TOP	1137	1217	1285	1362	1490	1607	1725	1827	1955	2075	2237	2467
	Capacité de charge, voir les notes.	DIMENSIONS HORS TOUT			DIMENSIONS DE L'ASSISE			DIMENSIONS DU DOSSIER					
			L	P	H	L	P	H	L	H			
	Module-siège bariatrique d'invité simple, un coussin de dossier bas, un coussin d'assise.	PO	30	25	19	30	17.5	-	30	15			
	MM	762	635	483	762	445	-	762	381				
Doit être assujéti à un un bâti pied-accoudoir.	RTA 00	1 par boîte											
 <p>Module-siège bariatrique de patient simple à DM TFC : 2.75 V. 2.51 M Poids unitaire : 52 LB 23.6 KG Poids - boîte : 62 LB 28.12 KG Volume - boîte : 30.5 P³ 0.86 M³</p>	GC3638TOP	1192	1280	1354	1440	1580	1709	1838	1951	2091	2223	2402	2655
	Capacité de charge, voir les notes.	DIMENSIONS HORS TOUT			DIMENSIONS DE L'ASSISE			DIMENSIONS DU DOSSIER					
			L	P	H	L	P	H	L	H			
	Module-siège bariatrique de patient simple, un coussin de dossier moyen, un coussin d'assise.	PO	30	25	22	30	17.5	-	30	18			
	MM	762	635	559	762	445	-	762	457				
Doit être assujéti à un un bâti pied-accoudoir.	RTA 00	1 par boîte											

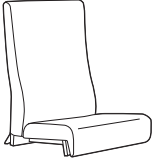
DESCRIPTION	MODÈLE / CARACTÉRISTIQUES	GRADES DE TEXTILE DE SÉRIE																																		
		TFC	2	3	4	5	6	7	8	9	10	11	12																							
 <p>Module-siège de patient simple à DH TFC : 2.5 V. 2.29 M Poids unitaire : métal : 42 LB 19.1 KG Poids - boîte : métal : 52 LB 23.59 KG Volume - boîte : 13.25 P³ 0.37 M³</p>	GC3655TOP	879	959	1027	1104	1232	1349	1467	1569	1697	1817	1979	2209																							
	<p>Capacité de charge, voir les notes.</p> <p>Module-siège de patient simple, un coussin de dossier haut, un coussin d'assise.</p> <p>Doit être assujéti à un un bâti pied-accoudeur.</p>	<table border="1"> <thead> <tr> <th rowspan="2"></th> <th colspan="3">DIMENSIONS HORS TOUT</th> <th colspan="3">DIMENSIONS DE L'ASSISE</th> <th colspan="2">DIMENSIONS DU DOSSIER</th> </tr> <tr> <th>L</th> <th>P</th> <th>H</th> <th>L</th> <th>P</th> <th>H</th> <th>L</th> <th>H</th> </tr> </thead> <tbody> <tr> <td>PO</td> <td>20.5</td> <td>25</td> <td>34</td> <td>20.5</td> <td>17.5</td> <td>-</td> <td>20.5</td> <td>30</td> </tr> <tr> <td>MM</td> <td>521</td> <td>635</td> <td>864</td> <td>521</td> <td>445</td> <td>-</td> <td>521</td> <td>762</td> </tr> </tbody> </table> <p>RTA 00 1 par boîte</p>		DIMENSIONS HORS TOUT			DIMENSIONS DE L'ASSISE			DIMENSIONS DU DOSSIER		L	P	H	L	P	H	L	H	PO	20.5	25	34	20.5	17.5	-	20.5	30	MM	521	635	864	521	445	-	521
	DIMENSIONS HORS TOUT			DIMENSIONS DE L'ASSISE			DIMENSIONS DU DOSSIER																													
	L	P	H	L	P	H	L	H																												
PO	20.5	25	34	20.5	17.5	-	20.5	30																												
MM	521	635	864	521	445	-	521	762																												

DESCRIPTION	MODÈLE / CARACTÉRISTIQUES	GRADES DE TEXTILE DE SÉRIE																																		
		TFC	2	3	4	5	6	7	8	9	10	11	12																							
 <p>Module-siège bariatrique de patient simple à DH TFC : 3.5 V. 3.2 M Poids unitaire : 52 LB 23.6 KG Poids - boîte : 62 LB 28.12 KG Volume - boîte : 33 P³ 0.93 M³</p>	GC3656TOP	1419	1531	1626	1734	1913	2077	2242	2385	2564	2732	2959	3281																							
	<p>Capacité de charge, voir les notes.</p> <p>Module-siège bariatrique de patient simple, un coussin de dossier haut, un coussin d'assise.</p> <p>Doit être assujéti à un un bâti pied-accoudeur.</p>	<table border="1"> <thead> <tr> <th rowspan="2"></th> <th colspan="3">DIMENSIONS HORS TOUT</th> <th colspan="3">DIMENSIONS DE L'ASSISE</th> <th colspan="2">DIMENSIONS DU DOSSIER</th> </tr> <tr> <th>L</th> <th>P</th> <th>H</th> <th>L</th> <th>P</th> <th>H</th> <th>L</th> <th>H</th> </tr> </thead> <tbody> <tr> <td>PO</td> <td>30</td> <td>25</td> <td>34</td> <td>30</td> <td>17.5</td> <td>-</td> <td>30</td> <td>30</td> </tr> <tr> <td>MM</td> <td>762</td> <td>635</td> <td>864</td> <td>762</td> <td>445</td> <td>-</td> <td>762</td> <td>762</td> </tr> </tbody> </table> <p>RTA 00 1 par boîte</p>		DIMENSIONS HORS TOUT			DIMENSIONS DE L'ASSISE			DIMENSIONS DU DOSSIER		L	P	H	L	P	H	L	H	PO	30	25	34	30	17.5	-	30	30	MM	762	635	864	762	445	-	762
	DIMENSIONS HORS TOUT			DIMENSIONS DE L'ASSISE			DIMENSIONS DU DOSSIER																													
	L	P	H	L	P	H	L	H																												
PO	30	25	34	30	17.5	-	30	30																												
MM	762	635	864	762	445	-	762	762																												

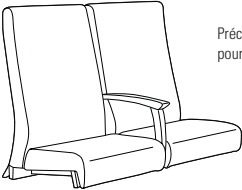
DESCRIPTION	MODÈLE / CARACTÉRISTIQUES	GRADES DE TEXTILE DE SÉRIE																																		
		TFC	2	3	4	5	6	7	8	9	10	11	12																							
 <p>Préciser bois ou métal pour le manchon.</p> <p>Module-siège d'invité deux places à DH, acc. central à joue ouverte TFC : 4.5 V. 4.11 M Poids unitaire : métal : 70 LB 31.8 KG bois : 70 LB 31.8 KG Poids - boîte : métal : 80 LB 36.29 KG bois : 80 LB 36.29 KG Volume - boîte : 43 P³ 1.21 M³</p>	GC3623HB-TOP (métal)	2151	2295	2417	2556	2786	2997	3209	3393	3623	3839	4131	4545																							
	GC3623WHB-TOP (bois)	1788	1932	2054	2193	2423	2634	2846	3030	3260	3476	3768	4182																							
<p>Capacité de charge : voir les notes.</p> <p>Module-siège d'invité deux places, 2 coussins de dossier moyen, 2 coussins d'assise.</p> <p>Doit être assujéti à un un bâti pied-accoudeur.</p>	<table border="1"> <thead> <tr> <th rowspan="2"></th> <th colspan="3">DIMENSIONS HORS TOUT</th> <th colspan="3">DIMENSIONS DE L'ASSISE</th> <th colspan="2">DIMENSIONS DU DOSSIER</th> </tr> <tr> <th>L</th> <th>P</th> <th>H</th> <th>L</th> <th>P</th> <th>H</th> <th>L</th> <th>H</th> </tr> </thead> <tbody> <tr> <td>PO</td> <td>42</td> <td>27</td> <td>32</td> <td>20.5</td> <td>17.5</td> <td>-</td> <td>20.5</td> <td>28</td> </tr> <tr> <td>MM</td> <td>1067</td> <td>686</td> <td>813</td> <td>521</td> <td>445</td> <td>-</td> <td>521</td> <td>711</td> </tr> </tbody> </table> <p>RTA 00 1 par boîte</p>		DIMENSIONS HORS TOUT			DIMENSIONS DE L'ASSISE			DIMENSIONS DU DOSSIER		L	P	H	L	P	H	L	H	PO	42	27	32	20.5	17.5	-	20.5	28	MM	1067	686	813	521	445	-	521	711
	DIMENSIONS HORS TOUT			DIMENSIONS DE L'ASSISE			DIMENSIONS DU DOSSIER																													
	L	P	H	L	P	H	L	H																												
PO	42	27	32	20.5	17.5	-	20.5	28																												
MM	1067	686	813	521	445	-	521	711																												

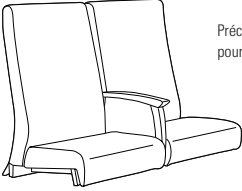
DESCRIPTION	MODÈLE / CARACTÉRISTIQUES	GRADES DE TEXTILE DE SÉRIE																																		
		TFC	2	3	4	5	6	7	8	9	10	11	12																							
 <p>Préciser bois ou métal pour le manchon.</p> <p>Module-siège d'invité deux places à DH, acc. central à joue pleine TFC : 4.5 V. 4.11 M Poids unitaire : métal : 138 LB 62.7 KG bois : 138 LB 62.7 KG Poids - boîte : métal : 150 LB 68.04 KG bois : 150 LB 68.04 KG Volume - boîte : 43 P³ 1.21 M³</p>	GC3623HBCA-TOP (métal)	2387	2531	2653	2792	3022	3233	3445	3629	3859	4075	4367	4781																							
	GC3623WHBCA-TOP (bois)	1905	2049	2171	2310	2540	2751	2963	3147	3377	3593	3885	4299																							
<p>Capacité de charge : voir les notes.</p> <p>Module-siège d'invité deux places, 2 coussins de dossier moyen, 2 coussins d'assise.</p> <p>Doit être assujéti à un un bâti pied-accoudeur.</p>	<table border="1"> <thead> <tr> <th rowspan="2"></th> <th colspan="3">DIMENSIONS HORS TOUT</th> <th colspan="3">DIMENSIONS DE L'ASSISE</th> <th colspan="2">DIMENSIONS DU DOSSIER</th> </tr> <tr> <th>L</th> <th>P</th> <th>H</th> <th>L</th> <th>P</th> <th>H</th> <th>L</th> <th>H</th> </tr> </thead> <tbody> <tr> <td>PO</td> <td>42</td> <td>27</td> <td>32</td> <td>20.5</td> <td>17.5</td> <td>-</td> <td>20.5</td> <td>28</td> </tr> <tr> <td>MM</td> <td>1067</td> <td>686</td> <td>813</td> <td>521</td> <td>445</td> <td>-</td> <td>521</td> <td>711</td> </tr> </tbody> </table> <p>RTA 00 1 par boîte</p>		DIMENSIONS HORS TOUT			DIMENSIONS DE L'ASSISE			DIMENSIONS DU DOSSIER		L	P	H	L	P	H	L	H	PO	42	27	32	20.5	17.5	-	20.5	28	MM	1067	686	813	521	445	-	521	711
	DIMENSIONS HORS TOUT			DIMENSIONS DE L'ASSISE			DIMENSIONS DU DOSSIER																													
	L	P	H	L	P	H	L	H																												
PO	42	27	32	20.5	17.5	-	20.5	28																												
MM	1067	686	813	521	445	-	521	711																												

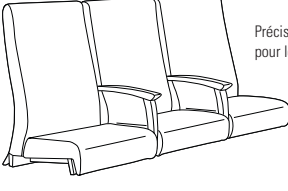
DESCRIPTION	MODÈLE / CARACTÉRISTIQUES	GRADES DE TEXTILE DE SÉRIE																																		
		TFC	2	3	4	5	6	7	8	9	10	11	12																							
 <p>Préciser bois ou métal pour le manchon.</p> <p>Module-siège d'invité trois places à DH, acc. centraux à joue ouverte TFC : 6.25 V. 5.72 M Poids unitaire : métal : 77 LB 35 KG bois : 77 LB 35 KG Poids - boîte : métal : 92 LB 41.73 KG bois : 92 LB 41.73 KG Volume - boîte : 65.25 P³ 1.84 M³</p>	GC3626HB-TOP (métal)	3444	3644	3813	4007	4325	4619	4913	5169	5488	5788	6194	6769																							
	GC3626WHB-TOP (bois)	2805	3005	3174	3368	3686	3980	4274	4530	4849	5149	5555	6130																							
<p>En raison du poids et de la taille de ce module, au moins 3 installateurs sont nécessaires.</p> <p>Capacité de charge, voir les notes.</p> <p>Module-siège d'invité trois places, 3 coussins de dossier moyen, 3 coussins d'assise.</p> <p>Doit être assujéti à un un bâti pied-accoudeur.</p>	<table border="1"> <thead> <tr> <th rowspan="2"></th> <th colspan="3">DIMENSIONS HORS TOUT</th> <th colspan="3">DIMENSIONS DE L'ASSISE</th> <th colspan="2">DIMENSIONS DU DOSSIER</th> </tr> <tr> <th>L</th> <th>P</th> <th>H</th> <th>L</th> <th>P</th> <th>H</th> <th>L</th> <th>H</th> </tr> </thead> <tbody> <tr> <td>PO</td> <td>64</td> <td>27</td> <td>32</td> <td>20.5</td> <td>17.5</td> <td>-</td> <td>20.5</td> <td>28</td> </tr> <tr> <td>MM</td> <td>1626</td> <td>686</td> <td>813</td> <td>521</td> <td>445</td> <td>-</td> <td>521</td> <td>711</td> </tr> </tbody> </table> <p>RTA 00 1 par boîte</p>		DIMENSIONS HORS TOUT			DIMENSIONS DE L'ASSISE			DIMENSIONS DU DOSSIER		L	P	H	L	P	H	L	H	PO	64	27	32	20.5	17.5	-	20.5	28	MM	1626	686	813	521	445	-	521	711
	DIMENSIONS HORS TOUT			DIMENSIONS DE L'ASSISE			DIMENSIONS DU DOSSIER																													
	L	P	H	L	P	H	L	H																												
PO	64	27	32	20.5	17.5	-	20.5	28																												
MM	1626	686	813	521	445	-	521	711																												

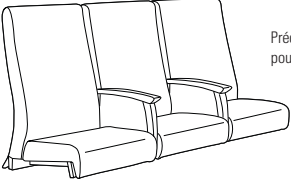
DESCRIPTION	MODÈLE / CARACTÉRISTIQUES	GRADES DE TEXTILE DE SÉRIE											
		TFC	2	3	4	5	6	7	8	9	10	11	12
 <p>Préciser bois ou métal pour le manchon.</p> <p>Module-siège d'invité trois places à DH, acc. centraux à joue pleine TFC : 7 V. 6.4 M Poids unitaire : métal : 160 LB 72.7 KG bois : 160 LB 72.7 KG Poids - boîte : métal : 175 LB 79.38 KG bois : 175 LB 79.38 KG Volume - boîte : 80.75 P³ 2.28 M³</p>	GC3626HBCA-TOP (métal)	3724	3948	4137	4354	4711	5040	5369	5656	6013	6349	6804	7448
	GC3626WHBCA-TOP (bois)	3017	3241	3430	3647	4004	4333	4662	4949	5306	5642	6097	6741
En raison du poids et de la taille de ce module, au moins 3 installateurs sont nécessaires.													
Capacité de charge, voir les notes.	DIMENSIONS HORS TOUT	L	P	H	DIMENSIONS DE L'ASSISE			DIMENSIONS DU DOSSIER					
					L	P	H	L	H				
Module-siège d'invité trois places, 3 coussins de dossier moyen, 3 coussins d'assise.	PO	64	27	32	20.5	17.5	-	20.5	28				
	MM	1626	686	813	521	445	-	521	711				
Doit être assujéti à un un bâti pied-accodoir.	RTA 00	1 par boîte											

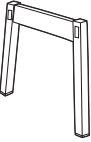
DESCRIPTION	MODÈLE / CARACTÉRISTIQUES	DIMENSIONS HORS TOUT / DIMENSIONS DE L'ASSISE / DIMENSIONS DU DOSSIER											
		L	P	H	L	P	H	L	H				
 <p>Bâti de gauche, Sans Accodoirs TFC : s.o. Poids unitaire : métal : 4 LB 1.8 KG bois : 3 LB 1.4 KG Poids - boîte : métal : 5 LB 2.27 KG bois : 4 LB 1.81 KG Volume - boîte : 1.2 P³ 0.03 M³</p>	Prix courant												
	GC3620LNA (métal)	353											
GC3620WLNA (bois)	223												
S'utilise du côté gauche extérieur du module-siège d'invité ou de patient; Doit être assujéti à un un bâti pied-accodoir.	PO	1.25	24.25	16	-	-	-	-	-				
	MM	32	616	406	-	-	-	-	-				
Doit être assujéti à un un bâti pied-accodoir.	RTA 00	1 par boîte											

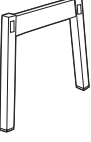
DESCRIPTION	MODÈLE / CARACTÉRISTIQUES	DIMENSIONS HORS TOUT / DIMENSIONS DE L'ASSISE / DIMENSIONS DU DOSSIER											
		L	P	H	L	P	H	L	H				
 <p>Bâti de droite, Sans Accodoirs TFC : s.o. Poids unitaire : métal : 4 LB 1.8 KG bois : 3 LB 1.4 KG Poids - boîte : métal : 5 LB 2.27 KG bois : 4 LB 1.81 KG Volume - boîte : 1.2 P³ 0.03 M³</p>	Prix courant												
	GC3620RNA (métal)	353											
GC3620WRNA (bois)	223												
S'utilise du côté droite extérieur du module-siège d'invité ou de patient; Doit être assujéti à un un bâti pied-accodoir.	PO	1.25	24.25	16	-	-	-	-	-				
	MM	32	616	406	-	-	-	-	-				
Doit être assujéti à un un bâti pied-accodoir.	RTA 00	1 par boîte											

DESCRIPTION	MODÈLE / CARACTÉRISTIQUES	DIMENSIONS HORS TOUT / DIMENSIONS DE L'ASSISE / DIMENSIONS DU DOSSIER											
		L	P	H	L	P	H	L	H				
 <p>Bâti de gauche, accodoir à joue ouverte TFC : s.o. Poids unitaire : métal : 6 LB 2.7 KG bois : 5 LB 2.3 KG Poids - boîte : métal : 10 LB 4.54 KG bois : 10 LB 4.54 KG Volume - boîte : 1.4 P³ 0.03 M³</p>	Prix courant												
	GC3620LA (métal)	448											
GC3620LAM (avec alim.)	1467												
GC3620WLA (bois)	306												
GC3620WLAM (avec alim.)	1232												
• Les modèles GC3620LAM et GC3620WLA sont dotés d'un module alimentation-USB (non illustré).													
Préciser bois ou uréthane pour le manchon.	DIMENSIONS HORS TOUT	L	P	H	DIMENSIONS DE L'ASSISE			DIMENSIONS DU DOSSIER					
					L	P	H	L	H				
S'utilise du côté gauche extérieur du module-siège d'invité ou de patient; ne permet pas de le jumeler à d'autres modules-sièges ou tables.	PO	2.5	27	26.5	-	-	-	-	-				
	MM	64	686	673	-	-	-	-	-				
Doit être assujéti à un un bâti pied-accodoir.	RTA 00	1 par boîte											

DESCRIPTION	MODÈLE / CARACTÉRISTIQUES	DIMENSIONS HORS TOUT / DIMENSIONS DE L'ASSISE / DIMENSIONS DU DOSSIER											
		L	P	H	L	P	H	L	H				
 <p>Bâti de droite, accodoir à joue ouverte TFC : s.o. Poids unitaire : métal : 6 LB 2.7 KG bois : 5 LB 2.3 KG Poids - boîte : métal : 10 LB 4.54 KG bois : 10 LB 4.54 KG Volume - boîte : 1.4 P³ 0.03 M³</p>	Prix courant												
	GC3620RA (métal)	448											
GC3620RAM (avec alim.)	1467												
GC3620WRA (bois)	306												
GC3620WRAM (avec alim.)	1232												
• Les modèles GC3620RAM et GC3620WRAM sont dotés d'un module alimentation-USB (non illustré).													
Préciser bois ou uréthane pour le manchon.	DIMENSIONS HORS TOUT	L	P	H	DIMENSIONS DE L'ASSISE			DIMENSIONS DU DOSSIER					
					L	P	H	L	H				
S'utilise du côté droit extérieur du module-siège d'invité ou de patient; ne permet pas de le jumeler à d'autres modules-sièges ou tables.	PO	2.5	27	26.5	-	-	-	-	-				
	MM	64	686	673	-	-	-	-	-				
Doit être assujéti à un un bâti pied-accodoir.	RTA 00	1 par boîte											

DESCRIPTION MODÈLE / CARACTÉRISTIQUES GRADES DE TEXTILE DE SÉRIE

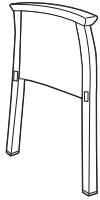

Bâti de gauche, accoudoir à joue pleine
 TFC : 0.65 V. | 0.59 M
 Poids unitaire : métal : 10 LB | 4.5 KG | bois : 10 LB | 4.5 KG
 Poids - boîte : métal : 15 LB | 6.8 KG | bois : 15 LB | 6.8 KG
 Volume - boîte : 1.4 P³ | 0.03 M³

	TFC	2	3	4	5	6	7	8	9	10	11	12
GC3620LCA (métal)	579	600	618	638	671	701	732	759	792	823	865	925
GC3620LCAM (avec alim.)	1597	1618	1636	1656	1689	1719	1750	1777	1810	1841	1883	1943
GC3620WLCA (bois)	399	420	438	458	491	521	552	579	612	643	685	745
GC3620WLCAM (avec alim.)	1329	1350	1368	1388	1421	1451	1482	1509	1542	1573	1615	1675

• Les modèles GC3620LCAM et GC3620WLCAM sont dotés d'un module **alimentation-USB** (non illustré).

Préciser bois ou uréthane pour le manchon.

S'utilise du côté **gauche** extérieur du module-siège d'invité ou de patient;

ne permet pas de le jumeler à d'autres modules-sièges ou tables.

	DIMENSIONS HORS TOUT			DIMENSIONS DE L'ASSISE			DIMENSIONS DU DOSSIER	
	L	P	H	L	P	H	L	H
PO	2.5	27	26.5	-	-	-	-	-
MM	64	686	673	-	-	-	-	-

RTA 00  1 par boîte

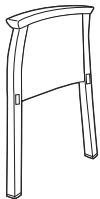

Bâti de droite, accoudoir à joue pleine
 TFC : 0.65 V. | 0.59 M
 Poids unitaire : métal : 10 LB | 4.5 KG | bois : 10 LB | 4.5 KG
 Poids - boîte : métal : 15 LB | 6.8 KG | bois : 15 LB | 6.8 KG
 Volume - boîte : 1.4 P³ | 0.03 M³

	TFC	2	3	4	5	6	7	8	9	10	11	12
GC3620RCA (métal)	579	600	618	638	671	701	732	759	792	823	865	925
GC3620RCAM (avec alim.)	1597	1618	1636	1656	1689	1719	1750	1777	1810	1841	1883	1943
GC3620WRCA (bois)	399	420	438	458	491	521	552	579	612	643	685	745
GC3620WRCAM (avec alim.)	1329	1350	1368	1388	1421	1451	1482	1509	1542	1573	1615	1675

• Les modèles GC3620RCAM et GC3620WRCAM sont dotés d'un module **alimentation-USB** (non illustré).

Préciser bois ou uréthane pour le manchon.

S'utilise du côté **droit** extérieur du module-siège d'invité ou de patient;

ne permet pas de le jumeler à d'autres modules-sièges ou tables.

	DIMENSIONS HORS TOUT			DIMENSIONS DE L'ASSISE			DIMENSIONS DU DOSSIER	
	L	P	H	L	P	H	L	H
PO	2.5	27	26.5	-	-	-	-	-
MM	64	686	673	-	-	-	-	-

RTA 00  1 par boîte

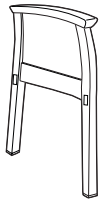

Bâti de gauche, accoudoir à joue pleine, insertion en mélamine
 TFC : S.o.
 Poids unitaire : 15 LB | 6.8 KG
 Poids - boîte : 18 LB | 8.16 KG
 Volume - boîte : 1.4 P³ | 0.03 M³

Prix courant

GC3620LCA (métal)	740
--------------------------	-----

Préciser bois ou uréthane pour le manchon.

S'utilise du côté **gauche** extérieur du module-siège d'invité ou de patient;

ne permet pas de le jumeler à d'autres modules-sièges ou tables.

	DIMENSIONS HORS TOUT			DIMENSIONS DE L'ASSISE			DIMENSIONS DU DOSSIER	
	L	P	H	L	P	H	L	H
PO	2.5	27	26.5	-	-	-	-	-
MM	64	686	673	-	-	-	-	-

RTA 00  1 par boîte

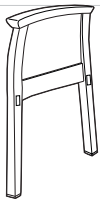

Bâti de droite, accoudoir à joue pleine, insertion en mélamine
 TFC : S.o.
 Poids unitaire : 15 LB | 6.8 KG
 Poids - boîte : 18 LB | 8.16 KG
 Volume - boîte : 1.4 P³ | 0.03 M³

Prix courant

GC3620RCA (métal)	740
--------------------------	-----

Préciser bois ou uréthane pour le manchon.

S'utilise du côté **droite** extérieur du module-siège d'invité ou de patient;

ne permet pas de le jumeler à d'autres modules-sièges ou tables.

	DIMENSIONS HORS TOUT			DIMENSIONS DE L'ASSISE			DIMENSIONS DU DOSSIER	
	L	P	H	L	P	H	L	H
PO	2.5	27	26.5	-	-	-	-	-
MM	64	686	673	-	-	-	-	-

RTA 00  1 par boîte

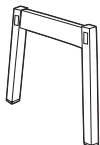

Bâti central de jumelage siège-siège, Sans Accoudoirs
 TFC : s.o.
 Poids unitaire : métal : 4 LB | 1.8 KG | bois : 3 LB | 1.4 KG
 Poids - boîte : métal : 5 LB | 2.27 KG | bois : 4 LB | 1.81 KG
 Volume - boîte : 1.2 P³ | 0.03 M³



Prix courant







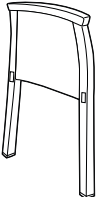
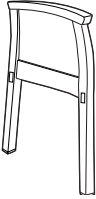

GC3622LNA (métal)	353
GC3622WLNA (bois)	223

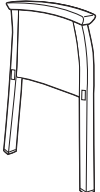
S'utilise pour **jumeler** des modules-sièges d'invité ou de patient. Pour modules sièges uniquement.

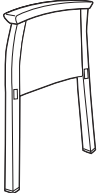
	DIMENSIONS HORS TOUT			DIMENSIONS DE L'ASSISE			DIMENSIONS DU DOSSIER	
	L	P	H	L	P	H	L	H
PO	1.25	24.25	16	-	-	-	-	-
MM	32	616	406	-	-	-	-	-

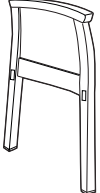
RTA 00  1 par boîte

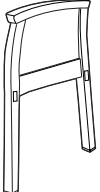
DESCRIPTION	MODÈLE / CARACTÉRISTIQUES	GRADES DE TEXTILE DE SÉRIE											
 <p>Bâti central, accoudoir à joue ouverte TFC : s.o. Poids unitaire : métal : 6 LB 2.7 KG bois : 4 LB 1.8 KG Poids - boîte : métal : 10 LB 4.54 KG bois : 8 LB 3.63 KG Volume - boîte : 1.4 PP 0.03 M³</p>	Prix courant												
	GC3622LA (métal)	448											
	GC3622WLA (bois)	306											
Préciser bois ou uréthanne pour le manchon.		DIMENSIONS HORS TOUT			DIMENSIONS DE L'ASSISE			DIMENSIONS DU DOSSIER					
		L	P	H	L	P	H	L	H				
		PO 2.5 MM 64	27 686	26.5 673	-	-	-	-	-				
		RTA 00		message		1 par boîte							
 <p>Bâti central, accoudoir à joue pleine TFC : 0.65 V. 0.59 M Poids unitaire : métal : 10 LB 4.5 KG bois : 6 LB 2.7 KG Poids - boîte : métal : 15 LB 6.8 KG bois : 10 LB 4.54 KG Volume - boîte : 1.4 PP 0.03 M³</p>	TFC	2	3	4	5	6	7	8	9	10	11	12	
	GC3622LCA (métal)	579	600	618	638	671	701	732	759	792	823	865	925
	GC3622WLCA (bois)	399	420	438	458	491	521	552	579	612	643	685	745
Préciser bois ou uréthanne pour le manchon.		DIMENSIONS HORS TOUT			DIMENSIONS DE L'ASSISE			DIMENSIONS DU DOSSIER					
		L	P	H	L	P	H	L	H				
		PO 2.5 MM 64	27 686	26.5 673	-	-	-	-	-				
		RTA 00		message		1 par boîte							
 <p>Bâti central, accoudoir à joue pleine, insertion en mélamine TFC : S.o. Poids unitaire : 15 LB 6.8 KG Poids - boîte : 18 LB 8.16 KG Volume - boîte : 1.4 PP 0.03 M³</p>	Prix courant												
	GC3622LCA (métal)	740											
Préciser bois ou uréthanne pour le manchon.		DIMENSIONS HORS TOUT			DIMENSIONS DE L'ASSISE			DIMENSIONS DU DOSSIER					
		L	P	H	L	P	H	L	H				
		PO 2.5 MM 64	27 686	26.5 673	-	-	-	-	-				
		RTA 00		message		1 par boîte							
 <p>Bâti central, accoudoir à joue ouverte TFC : s.o. Poids unitaire : métal : 6 LB 2.7 KG bois : 4 LB 1.8 KG Poids - boîte : métal : 10 LB 4.54 KG bois : 8 LB 3.63 KG Volume - boîte : 1.4 PP 0.03 M³</p>	Prix courant												
	GC3622TLA (métal)	481											
	GC3622WTLA (bois)	333											
Préciser bois ou uréthanne pour le manchon.		DIMENSIONS HORS TOUT			DIMENSIONS DE L'ASSISE			DIMENSIONS DU DOSSIER					
		L	P	H	L	P	H	L	H				
		PO 2.5 MM 64	27 686	26.5 673	-	-	-	-	-				
		RTA 00		message		1 par boîte							
 <p>Bâti central, accoudoir à joue ouverte TFC : s.o. Poids unitaire : métal : 6 LB 2.7 KG bois : 4 LB 1.8 KG Poids - boîte : métal : 10 LB 4.54 KG bois : 8 LB 3.63 KG Volume - boîte : 1.4 PP 0.03 M³</p>	Prix courant												
	GC3622TRA (métal)	481											
	GC3622WTRA (bois)	333											
Préciser bois ou uréthanne pour le manchon.		DIMENSIONS HORS TOUT			DIMENSIONS DE L'ASSISE			DIMENSIONS DU DOSSIER					
		L	P	H	L	P	H	L	H				
		PO 2.5 MM 64	27 686	26.5 673	-	-	-	-	-				
		RTA 00		message		1 par boîte							

DESCRIPTION	MODÈLE / CARACTÉRISTIQUES	GRADES DE TEXTILE DE SÉRIE																																						
		TFC	2	3	4	5	6	7	8	9	10	11	12																											
 <p>Bâti central, accoudoir à joue pleine TFC : 0.65 V 0.59 M Poids unitaire : métal : 10 LB 4.5 KG bois : 6 LB 2.7 KG Poids - boîte : métal : 15 LB 6.8 KG bois : 10 LB 4.54 KG Volume - boîte : 1.4 P³ 0.03 M³</p>	GC3622TLCA (métal)	610	631	649	669	702	732	763	790	823	854	896	956																											
	GC3622WTLC A (bois)	430	451	469	489	522	552	583	610	643	674	716	776																											
<p>Préciser bois ou uréthane pour le manchon.</p> <p>S'utilise pour jumeler une table modulaire à la gauche d'un module-siège d'invité ou de patient.</p> <p>RTA 00  1 par boîte</p>	<table border="1"> <thead> <tr> <th colspan="3">DIMENSIONS HORS TOUT</th> <th colspan="3">DIMENSIONS DE L'ASSISE</th> <th colspan="2">DIMENSIONS DU DOSSIER</th> </tr> <tr> <th>L</th> <th>P</th> <th>H</th> <th>L</th> <th>P</th> <th>H</th> <th>L</th> <th>H</th> </tr> </thead> <tbody> <tr> <td>PO 2.5</td> <td>27</td> <td>26.5</td> <td>-</td> <td>-</td> <td>-</td> <td>-</td> <td>-</td> </tr> <tr> <td>MM 64</td> <td>686</td> <td>673</td> <td>-</td> <td>-</td> <td>-</td> <td>-</td> <td>-</td> </tr> </tbody> </table>	DIMENSIONS HORS TOUT			DIMENSIONS DE L'ASSISE			DIMENSIONS DU DOSSIER		L	P	H	L	P	H	L	H	PO 2.5	27	26.5	-	-	-	-	-	MM 64	686	673	-	-	-	-	-							
	DIMENSIONS HORS TOUT			DIMENSIONS DE L'ASSISE			DIMENSIONS DU DOSSIER																																	
L	P	H	L	P	H	L	H																																	
PO 2.5	27	26.5	-	-	-	-	-																																	
MM 64	686	673	-	-	-	-	-																																	
 <p>Bâti central, accoudoir à joue pleine TFC : 0.65 V 0.59 M Poids unitaire : métal : 10 LB 4.5 KG bois : 6 LB 2.7 KG Poids - boîte : métal : 15 LB 6.8 KG bois : 10 LB 4.54 KG Volume - boîte : 1.4 P³ 0.03 M³</p>	GC3622TRCA (métal)	610	631	649	669	702	732	763	790	823	854	896	956																											
	GC3622WTRCA (bois)	430	451	469	489	522	552	583	610	643	674	716	776																											
<p>Préciser bois ou uréthane pour le manchon.</p> <p>S'utilise pour jumeler une table modulaire à la droite d'un module-siège d'invité ou de patient.</p> <p>RTA 00  1 par boîte</p>	<table border="1"> <thead> <tr> <th colspan="3">DIMENSIONS HORS TOUT</th> <th colspan="3">DIMENSIONS DE L'ASSISE</th> <th colspan="2">DIMENSIONS DU DOSSIER</th> </tr> <tr> <th>L</th> <th>P</th> <th>H</th> <th>L</th> <th>P</th> <th>H</th> <th>L</th> <th>H</th> </tr> </thead> <tbody> <tr> <td>PO 2.5</td> <td>27</td> <td>26.5</td> <td>-</td> <td>-</td> <td>-</td> <td>-</td> <td>-</td> </tr> <tr> <td>MM 64</td> <td>686</td> <td>673</td> <td>-</td> <td>-</td> <td>-</td> <td>-</td> <td>-</td> </tr> </tbody> </table>	DIMENSIONS HORS TOUT			DIMENSIONS DE L'ASSISE			DIMENSIONS DU DOSSIER		L	P	H	L	P	H	L	H	PO 2.5	27	26.5	-	-	-	-	-	MM 64	686	673	-	-	-	-	-							
	DIMENSIONS HORS TOUT			DIMENSIONS DE L'ASSISE			DIMENSIONS DU DOSSIER																																	
L	P	H	L	P	H	L	H																																	
PO 2.5	27	26.5	-	-	-	-	-																																	
MM 64	686	673	-	-	-	-	-																																	
 <p>Bâti central, accoudoir à joue pleine, insertion en mélamine TFC : S.o. Poids unitaire : 15 LB 6.8 KG Poids - boîte : 18 LB 8.16 KG Volume - boîte : 1.4 P³ 0.03 M³</p>	Prix courant																																							
	GC3622TLCAL (métal)	774																																						
<p>Préciser bois ou uréthane pour le manchon.</p> <p>S'utilise pour jumeler une table modulaire à la gauche d'un module-siège d'invité ou de patient.</p> <p>RTA 00  1 par boîte</p>	<table border="1"> <thead> <tr> <th colspan="3">DIMENSIONS HORS TOUT</th> <th colspan="3">DIMENSIONS DE L'ASSISE</th> <th colspan="2">DIMENSIONS DU DOSSIER</th> </tr> <tr> <th>L</th> <th>P</th> <th>H</th> <th>L</th> <th>P</th> <th>H</th> <th>L</th> <th>H</th> </tr> </thead> <tbody> <tr> <td>PO 2.5</td> <td>27</td> <td>26.5</td> <td>-</td> <td>-</td> <td>-</td> <td>-</td> <td>-</td> </tr> <tr> <td>MM 64</td> <td>686</td> <td>673</td> <td>-</td> <td>-</td> <td>-</td> <td>-</td> <td>-</td> </tr> </tbody> </table>	DIMENSIONS HORS TOUT			DIMENSIONS DE L'ASSISE			DIMENSIONS DU DOSSIER		L	P	H	L	P	H	L	H	PO 2.5	27	26.5	-	-	-	-	-	MM 64	686	673	-	-	-	-	-							
	DIMENSIONS HORS TOUT			DIMENSIONS DE L'ASSISE			DIMENSIONS DU DOSSIER																																	
L	P	H	L	P	H	L	H																																	
PO 2.5	27	26.5	-	-	-	-	-																																	
MM 64	686	673	-	-	-	-	-																																	
 <p>Bâti central, accoudoir à joue pleine, insertion en mélamine TFC : S.o. Poids unitaire : 15 LB 6.8 KG Poids - boîte : 18 LB 8.16 KG Volume - boîte : 1.4 P³ 0.03 M³</p>	Prix courant																																							
	GC3622TRCAL (métal)	774																																						
<p>Préciser bois ou uréthane pour le manchon.</p> <p>S'utilise pour jumeler une table modulaire à la droite d'un module-siège d'invité ou de patient.</p> <p>RTA 00  1 par boîte</p>	<table border="1"> <thead> <tr> <th colspan="3">DIMENSIONS HORS TOUT</th> <th colspan="3">DIMENSIONS DE L'ASSISE</th> <th colspan="2">DIMENSIONS DU DOSSIER</th> </tr> <tr> <th>L</th> <th>P</th> <th>H</th> <th>L</th> <th>P</th> <th>H</th> <th>L</th> <th>H</th> </tr> </thead> <tbody> <tr> <td>PO 2.5</td> <td>27</td> <td>26.5</td> <td>-</td> <td>-</td> <td>-</td> <td>-</td> <td>-</td> </tr> <tr> <td>MM 64</td> <td>686</td> <td>673</td> <td>-</td> <td>-</td> <td>-</td> <td>-</td> <td>-</td> </tr> </tbody> </table>	DIMENSIONS HORS TOUT			DIMENSIONS DE L'ASSISE			DIMENSIONS DU DOSSIER		L	P	H	L	P	H	L	H	PO 2.5	27	26.5	-	-	-	-	-	MM 64	686	673	-	-	-	-	-							
	DIMENSIONS HORS TOUT			DIMENSIONS DE L'ASSISE			DIMENSIONS DU DOSSIER																																	
L	P	H	L	P	H	L	H																																	
PO 2.5	27	26.5	-	-	-	-	-																																	
MM 64	686	673	-	-	-	-	-																																	

Tables modulaires :

Les dessus mesurent 1 po d'épaisseur.

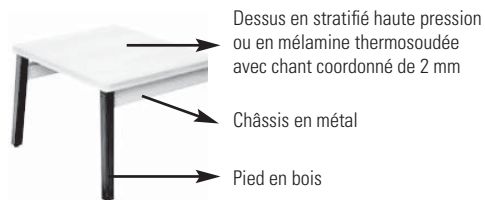
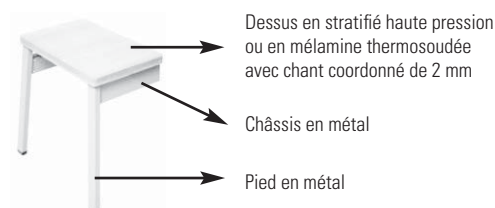
Tables avec pieds en bois :**Tables avec pieds en métal :****Finis – Dessus :****Mélamine thermosoudée (LP)**

Acajou absolu (ACJ)
Nuit d'Orient (ASN)
Cerisier Avant (AWC)
Miel Avant (AWH)
Noir (BLK)
Blizzard (BZD)
Cobalt brossé (BCR)
Érable clair (CMB)
Gris hors série (CGY)
Espresso profond (DES)
Blanc de blancs (DWT)
Fashionista (FAS)
Première classe (FCL)
Noce Biondo (NBL)
Noce Grigio (NGL)
Noce Leggero (NEL)
Noce Medio (NML)
Acajou sur quartier (QTM)
Beauté naturelle (SBY)
Concassé (SDT)
Orage (SOG)
Brou (WHE)
Chocolat blanc (WHC)
Cerisier d'hiver (WCR)

Stratifié haute pression (HP)

Acajou absolu (ACJ)
Nuit d'Orient (ASN)
Cerisier Avant (W357)
Miel Avant (W356)
Noir (BLK)
Blizzard (BZD)
Cobalt brossé (BRC)
Érable clair (CMB)
Gris hors série (CGY)
Espresso profond (W142)
Blanc de blancs (DWT)
Fashionista (FAS)
Première classe (FCL)
Noce Biondo (NBL)
Noce Grigio (NGL)
Noce Leggero (NEL)
Noce Medio (NML)
Acajou sur quartier (QTM)
Beauté naturelle (SBY)
Concassé (SDT)
Orage (SOG)
Brou (WHE)
Chocolat blanc (WHC)
Cerisier d'hiver (WCR)

Finis – Pieds en bois (dessus, pieds et ceinture) :

Absolu (AAM)
Noir fusain sur érable (CJM)
Cerisier sur érable (ACM)
Acajou Empire sur érable (EMM)
Chêne foncé sur érable (EOM)
Noyer moyen sur érable (MWM)
Espresso sur érable (ECM)
Bois fruitier sur érable (TFM)
Gris (HGM)
Chêne moisson sur érable (HOM)
Miel sur érable (AHM)
Onyx noir sur érable (JOM)
Miel clair sur érable (LHM)
Érable sur érable (AVM)
Noyer Natural (NLW)
Nuit (ASM)
Noce Biondo (NBM)
Noce Grigio (NGM)
Noce Leggero (NEM)
Noce Medio (NMM)
Palissandre sur érable (SKM)
Acajou moiré sur érable (TMM)
Noyer moiré sur érable (TWM)
Cerisier d'hiver sur érable (WCM)
Sablé sur érable (SBM)
Crème WC (WTM)
Chêne argenté sur érable (SOM)
Blanc sur érable (WHM)

Finis – Pieds en métal :

Noir (TBL), stratus (TIV), Blanc de blancs (TDW), brume (TFO), givre (TFR), kahlua (TKA), café au lait (TLA), moka (TMO), nevada (TNE), sable (TSN), ombre (TSH), avoine grillée (TOA) ou tungstène (TTU), à préciser.

Finis – Châssis en métal :

Noir (TBL), stratus (TIV), Blanc de blancs (TDW), brume (TFO), givre (TFR), kahlua (TKA), café au lait (TLA), moka (TMO), nevada (TNE), sable (TSN), ombre (TSH), avoine grillée (TOA) ou tungstène (TTU), à préciser.

Modules alimentation-USB :

Pour les tables avec un module alimentation-USB, se reporter aux modèles se terminant par la lettre « M ». Le module alimentation-USB comprend deux prises de courant et quatre ports USB avec un cordon de 6 pieds de long. Offert en fini noir ou blanc (doit être précisé au moment de la commande). Le module est installé **en applique** sur les tables étroites; **en surface** sur les tables plus larges.

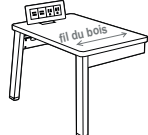

Module alimentation-USB installé en applique sur les tables étroites

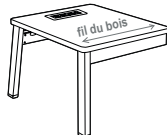

Module alimentation-USB installé en surface sur les tables plus larges

TABLES MODULAIRES MODÈLE DIMENSIONS ^{PO} MM POIDS ^{LB} KG VOLUME ^{PI} M³ PRIX COURANT

L x P x H

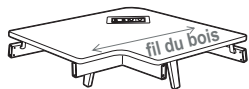
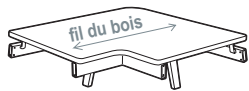

Table de coin de gauche pour bâti en bois

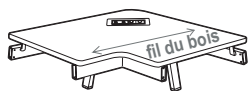
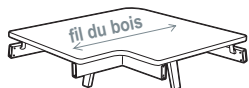

Table de coin de gauche pour bâti en métal

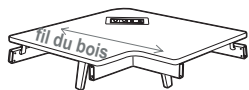
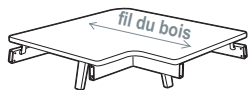

Table de coin de droite pour bâti en bois

GC3671WL-LP	33 x 33 x 17 838 x 838 x 432	46 20.9	6 0.16	969\$
GC3671WLM-LP avec module alimentation				1843\$
GC3671WL-HP	33 x 33 x 17 838 x 838 x 432	46 20.9	6 0.16	1040\$
GC3671WLM-HP avec module alimentation				1910\$

- Pour un dessus en mélamine (LP), préciser le modèle GC3671WL-LP.
- Pour un dessus en stratifié (HP), préciser le modèle GC3671WL-HP.

- Les modèles GC3671WLM-LP et GC3671WLM-HP sont dotés d'un module **alimentation-USB** monté en surface.

Chant coordonné de 2 mm. La table doit être jointe à des bâtis pied-accoudoir en **bois** (GC3622WTLA/WTRA, GC3622WTLCA/WTRCA). La table permet un dégagement pour les genoux avec des sièges configurés en angle. 1 par boîte.

- Comprend deux pieds arrière en bois.

GC3671L-LP	33 x 33 x 17 838 x 838 x 432	45 20.5	6 0.16	1142\$
GC3671LM-LP avec module alimentation				2098\$
GC3671L-HP	33 x 33 x 17 838 x 838 x 432	46 20.9	6 0.16	1213\$
GC3671LM-HP avec module alimentation				2175\$

- Pour un dessus en mélamine (LP), préciser le modèle GC3671L-LP.
- Pour un dessus en stratifié (HP), préciser le modèle GC3671L-HP.

- Les modèles GC3671LM-LP et GC3671LM-HP sont dotés d'un module **alimentation-USB** monté en surface.

Chant coordonné de 2 mm. La table doit être jointe à des bâtis pied-accoudoir en **métal** (GC3622TLA/TRCA, GC3622TLCA/TRCA). La table permet un dégagement pour les genoux avec des sièges configurés en angle. 1 par boîte.

- Comprend deux pieds arrière en métal.

GC3671WR-LP	33 x 33 x 17 838 x 838 x 432	46 20.9	6 0.16	969\$
GC3671WRM-LP avec module alimentation				1843\$
GC3671WR-HP	33 x 33 x 17 838 x 838 x 432	46 20.9	6 0.16	1040\$
GC3671WRM-HP avec module alimentation				1910\$

- Pour un dessus en mélamine (LP), préciser le modèle GC3671WR-LP.
- Pour un dessus en stratifié (HP), préciser le modèle GC3671WR-HP.

- Les modèles GC3671WRM-LP et GC3671WRM-HP sont dotés d'un module **alimentation-USB** monté en surface.)

Chant coordonné de 2 mm. La table doit être jointe à des bâtis pied-accoudoir en **bois** (GC3622WTLA/WTRA, GC3622WTLCA/WTRCA). La table permet un dégagement pour les genoux avec des sièges configurés en angle. 1 par boîte.

- Comprend deux pieds arrière en bois.

TABLES MODULAIRES	MODÈLE	DIMENSIONS ^{PO} MM	POIDS ^{LB} KG	VOLUME ^{PI} M ³	PRIX COURANT
-------------------	--------	--------------------------------	---------------------------	--	--------------

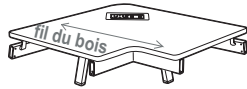
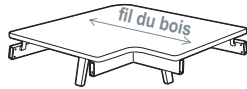

Table de coin de droite pour bâti en métal

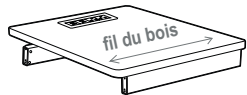
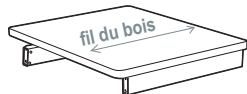

Table centrale régulière

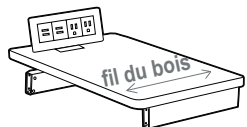
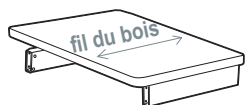

Table centrale étroite

	L x P x H			
GC3671R-LP	33 x 33 x 17 838 x 838 x 432	46 20.9	6 0.16	1142\$
GC3671RM-LP avec module alimentation				2098\$
GC3671R-HP	33 x 33 x 17 838 x 838 x 432	40 18.2	6 0.16	1213\$
GC3671RM-HP avec module alimentation				2175\$

- Pour un dessus en mélamine (LP), préciser le modèle GC3671R-LP.
- Pour un dessus en stratifié (HP), préciser le modèle GC3671R-HP.

- Les modèles GC3671RM-LP et GC3671RM-HP sont dotés d'un module **alimentation-USB** monté en surface.

Chant coordonné de 2 mm. La table doit être jointe à des bâtis pied-accouoir en **métal** (GC3622TLA/TRA, GC3622TLCA/TRCA). La table permet un dégagement pour les genoux avec des sièges configurés en angle. 1 par boîte.

- Comprend deux pieds arrière en métal.

GC3672-LP	20.25 x 23.87 x 5.5 514 x 606 x 140	15 6.8	3.4 0.09	651\$
GC3672M-LP avec module alimentation				1607\$
GC3672-HP	20.25 x 23.87 x 5.5 514 x 606 x 140	15 6.8	3.4 0.09	686\$
GC3672M-HP avec module alimentation				1645\$

- Pour un dessus en mélamine (LP), préciser le modèle GC3672-LP.
- Pour un dessus en stratifié (HP), préciser le modèle GC3672-HP.

- Les modèles GC3672M-LP et GC3672M-HP sont dotés d'un module **alimentation-USB** monté en surface.

Chant coordonné de 2 mm. La table doit être jointe à des bâtis pied-accouoir en **bois** ou en **métal** (GC3622TLA/TRA, GC3622TLCA/TRCA, GC3622WTLA/WTRA, GC3622WTLCA/WTRCA). 1 par boîte.

GC3673-LP	12 x 23.87 x 5.5 305 x 606 x 140	14 6.4	2.1 0.05	633\$
GC3673M-LP avec module alimentation				1592\$
GC3673-HP	12 x 23.87 x 5.5 305 x 606 x 140	14 6.4	2.1 0.05	667\$
GC3673M-HP avec module alimentation				1628\$

- Pour un dessus en mélamine (LP), préciser le modèle GC3673-LP.
- Pour un dessus en stratifié (HP), préciser le modèle GC3673-HP.

- Les modèles GC3673M-LP et GC3673M-HP sont dotés d'un module **alimentation-USB** monté en applique.

Chant coordonné de 2 mm. La table doit être jointe à des bâtis pied-accouoir en **bois** ou en **métal** (GC3622TLA/TRA, GC3622TLCA/TRCA, GC3622WTLA/WTRA, GC3622WTLCA/WTRCA). 1 par boîte.

TABLES MODULAIRES	MODÈLE	DIMENSIONS ^{PO} MM	POIDS ^{LB} KG	VOLUME ^{PI} M ³	PRIX COURANT
-------------------	--------	--------------------------------	---------------------------	--	--------------

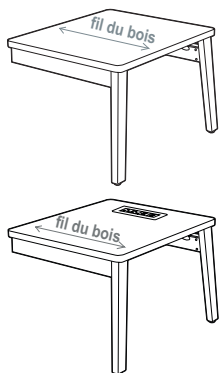

Table de bout de gauche pour bâti en bois

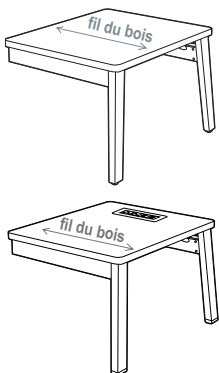

Table de coin de gauche pour bâti en métal

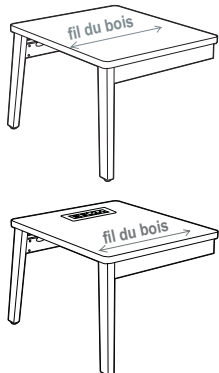

Table de bout de droite pour bâti en bois

	L x P x H			
GC3674WL-LP	20.25 x 23.87 x 17 514 x 606 x 432	14 6.4	3.4 0.09	817\$
GC3674WLM-LP avec module alimentation				1690\$
GC3674WL-HP	20.25 x 23.87 x 17 514 x 606 x 432	15 6.8	3.4 0.09	850\$
GC3674WLM-HP avec module alimentation				1722\$

- Pour un dessus en mélamine (LP), préciser le modèle GC3674WL-LP.
- Pour un dessus en stratifié (HP), préciser le modèle GC3674WL-HP.

• Les modèles GC3674WLM-LP et GC3674WLM-HP sont dotés d'un module **alimentation-USB** monté en surface.

Chant coordonné de 2 mm. La table doit être jointe à des bâtis pied-accoudoir en **bois** (GC3622WTLA ou GC3622WTLCA). 1 par boîte.

GC3674L-LP	20.25 x 23.87 x 17 514 x 606 x 432	14 6.4	3.4 0.09	972\$
GC3674LM-LP avec module alimentation				1931\$
GC3674L-HP	20.25 x 23.87 x 17 514 x 606 x 432	15 6.8	3.4 0.09	1009\$
GC3674LM-HP avec module alimentation				1967\$

- Pour un dessus en mélamine (LP), préciser le modèle GC3674L-LP.
- Pour un dessus en stratifié (HP), préciser le modèle GC3674L-HP.

• Les modèles GC3674LM-LP et GC3674LM-HP sont dotés d'un module **alimentation-USB** monté en surface.

Chant coordonné de 2 mm. La table doit être jointe à des bâtis pied-accoudoir en **métal** (GC3622TLA ou GC3622TLCA). 1 par boîte.

GC3674WR-LP	20.25 x 23.87 x 17 514 x 606 x 432	14 6.4	3.4 0.09	817\$
GC3674WRM-LP avec module alimentation				1690\$
GC3674WR-HP	20.25 x 23.87 x 17 514 x 606 x 432	15 6.8	3.4 0.09	850\$
GC3674WRM-HP avec module alimentation				1722\$

- Pour un dessus en mélamine (LP), préciser le modèle GC3674WR-LP.
- Pour un dessus en stratifié (HP), préciser le modèle GC3674WR-HP.

• Les modèles GC3674WRM-LP et GC3674WRM-HP sont dotés d'un module **alimentation-USB** monté en surface.

Chant coordonné de 2 mm. La table doit être jointe à des bâtis pied-accoudoir en **bois** (GC3622WTRA ou GC3622WTRCA). 1 par boîte.

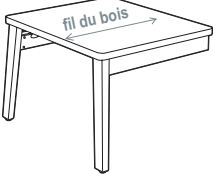
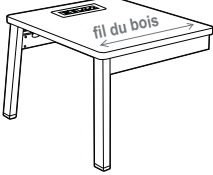
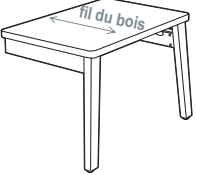
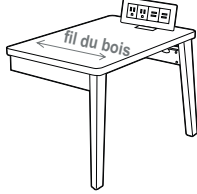
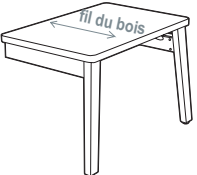
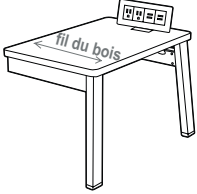
TABLES MODULAIRES	MODÈLE	DIMENSIONS ^{PO} MM	POIDS ^{LB} KG	VOLUME ^{PI³} M ³	PRIX COURANT
	GC3674R-LP	20.25 x 23.87 x 17 514 x 606 x 432	14 6.4	3.4 0.09	972\$
	GC3674RM-LP avec module alimentation				1931\$
	GC3674R-HP	20.25 x 23.87 x 17 514 x 606 x 432	15 6.8	3.4 0.09	1009\$
	GC3674RM-HP avec module alimentation				1967\$
<ul style="list-style-type: none"> • Pour un dessus en mélamine (LP), préciser le modèle GC3674R-LP. • Pour un dessus en stratifié (HP), préciser le modèle GC3674R-HP. 					
<ul style="list-style-type: none"> • Les modèles GC3674RM-LP et GC3674RM-HP sont dotés d'un module alimentation-USB monté en surface. 					
<p>Chant coordonné de 2 mm. La table doit être jointe à des bâtis pied-accouoir en métal (GC3622TRA ou GC3622TRCA). 1 par boîte.</p>					
	GC3675WL-LP	12 x 23.87 x 17 305 x 606 x 432	14 6.4	2.1 0.05	802\$
	GC3675WLM-LP avec module alimentation				1673\$
	GC3675WL-HP	12 x 23.87 x 17 305 x 606 x 432	14 6.4	2.1 0.05	835\$
	GC3675WLM-HP avec module alimentation				1705\$
<ul style="list-style-type: none"> • Pour un dessus en mélamine (LP), préciser le modèle GC3675WL-LP. • Pour un dessus en stratifié (HP), préciser le modèle GC3675WL-HP. 					
<ul style="list-style-type: none"> • Les modèles GC3675WLM-LP et GC3675WLM-HP sont dotés d'un module alimentation-USB monté en applique. 					
<p>Chant coordonné de 2 mm. La table doit être jointe à des bâtis pied-accouoir en bois (GC3622WTLA ou GC3622WTLCA). 1 par boîte.</p>					
	GC3675L-LP	12 x 23.87 x 17 305 x 606 x 432	14 6.4	2.1 0.05	954\$
	GC3675LM-LP avec module alimentation				1914\$
	GC3675L-HP	12 x 23.87 x 17 305 x 606 x 432	14 6.4	2.1 0.05	991\$
	GC3675LM-HP avec module alimentation				1948\$
<ul style="list-style-type: none"> • Pour un dessus en mélamine (LP), préciser le modèle GC3675L-LP. • Pour un dessus en stratifié (HP), préciser le modèle GC3675L-HP. 					
<ul style="list-style-type: none"> • Les modèles GC3675LM-LP et GC3675LM-HP sont dotés d'un module alimentation-USB monté en applique. 					
<p>Chant coordonné de 2 mm. La table doit être jointe à des bâtis pied-accouoir en métal (GC3622TLA ou GC3622TLCA). 1 par boîte.</p>					

TABLES MODULAIRES	MODÈLE	DIMENSIONS ^{PO} MM	POIDS ^{LB} KG	VOLUME ^{P1} M ³	PRIX COURANT
-------------------	--------	--------------------------------	---------------------------	--	--------------

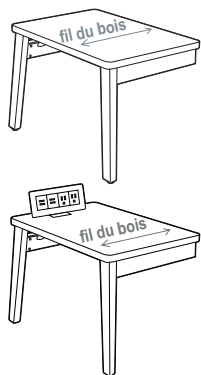

Table de bout étroite de droite pour bâti en bois

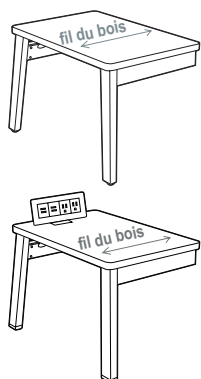
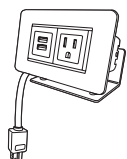

Table de bout étroite de droite pour bâti en métal



Module d'alimentation-USB à montage en applique

	L x P x H			
GC3675WR-LP	12 x 23.87 x 17 305 x 606 x 432	14 6.4	2.1 0.05	802\$
GC3675WRM-LP avec module alimentation				1673\$
GC3675WR-HP	12 x 23.87 x 17 305 x 606 x 432	14 6.4	2.1 0.05	835\$
GC3675WRM-HP avec module alimentation				1705\$

- Pour un dessus en mélamine (LP), préciser le modèle GC3675WR-LP.
- Pour un dessus en stratifié (HP), préciser le modèle GC3675WR-HP.

- Les modèles GC3675WRM-LP et GC3675WRM-HP sont dotés d'un module **alimentation-USB** monté en applique.

Chant coordonné de 2 mm. La table doit être jointe à des bâtis pied-accoudoir en **bois** (GC3622WTRA ou GC3622WTRCA). 1 par boîte.

GC3675R-LP	12 x 23.87 x 17 305 x 606 x 432	14 6.4	2.1 0.05	954\$
GC3675RM-LP avec module alimentation				1914\$
GC3675R-HP	12 x 23.87 x 17 305 x 606 x 432	14 6.4	2.1 0.05	991\$
GC3675RM-HP avec module alimentation				1948\$

- Pour un dessus en mélamine (LP), préciser le modèle GC3675R-LP.
- Pour un dessus en stratifié (HP), préciser le modèle GC3675R-HP.

- Les modèles GC3675RM-LP et GC3675RM-HP sont dotés d'un module **alimentation-USB** monté en applique.









Chant coordonné de 2 mm. La table doit être jointe à des bâtis pied-accoudoir en **métal** (GC3622TRA ou GC3622TRCA). 1 par boîte.

GC36410	- x - x - - x - x -	2 0.9	1 0.02	568\$
---------	------------------------	----------	-----------	--------------

Module d'alimentation (électricité + données) à monter en applique; une prise de courant et deux ports USB. Cordon de 6 pieds. Fini blanc. Peut être installé à la surface de toute table autoportante ou modulaire.

MODULES-SIÈGES

POUR SALON MODULAIRE ET SALON MODULAIRE ENTIÈREMENT REMBOURRÉ

































	UNE PLACE	BARIATRIQUE	DEUX PLACES	TROIS PLACES
Sièges de salon	GC3641TOP 	GC3640TOP 	GC3642TOP 	GC3643TOP 
Sièges de salon à dossier haut	GC3676HBTOP 	GC3679HBTOP 	GC3677HBTOP 	GC3678HBTOP 

BÂTIS
PIED-ACCOUDOIRS

POUR SALON MODULAIRE

En métal : Manchons de série en uréthane noir (se reporter aux notes pour d'autres finis en uréthane ou en bois).
En bois : Le manchon doit être choisi.

DE GAUCHE, JOUE PLEINE EN MÉLAMINE
DE DROITE, JOUE PLEINE EN MÉLAMINE



	DE GAUCHE, JOUE OUVERTE		DE DROITE, JOUE OUVERTE		DE GAUCHE, JOUE PLEINE		DE DROITE, JOUE PLEINE		DE GAUCHE, JOUE PLEINE EN MÉLAMINE	DE DROITE, JOUE PLEINE EN MÉLAMINE
Métal (HT), extrémité	GC3641LA 	GC3641LAM 	GC3641RA 	GC3641RAM 	GC3641LCA 	GC3641LCAM 	GC3641RCA 	GC3641RCAM 	GC3641LCAL 	GC3641RCAL 
Bois, extrémité	GC3641WLA 	GC3641WLAM 	GC3641WRA 	GC3641WRAM 	GC3641WLCA 	GC3641WLCAM 	GC3641WRCA 	GC3641WRCAM 		
Métal (HT), centre	GC36406LA 				GC36406LCA 				GC36406LCAL 	
Bois, centre	GC36406WLA 				GC36406WLCA 					
Métal (HT), centre jumelable siège-table	GC36406TLA 	GC3622TRA 	GC36406TLCA 	GC36406TRCA 	GC36406TLCAL 	GC36406TRCAL 				
Bois, centre jumelable siège-table	GC36406WTLA 	GC3622WTRA 	GC36406WTLCA 	GC36406WTRCA 						

Pour un accoudoir avec un module alimentation-USB*, se reporter aux modèles se terminant par la lettre « M »

BÂTIS
PIED-ACCOUDOIRS

POUR SALON MODULAIRE ENTIÈREMENT REMBOURRÉ

Pieds de série en uréthane noir (se reporter aux notes pour d'autres finis en uréthane ou en bois). Manchons en bois ou uréthane en option (l'installation rétroactive sur place de manchons sur des sièges n'étant pas déjà dotés de manchons n'est pas possible).

	GAUCHE	DROITE
Entièrement rembourré, extrémité	GC3676LA 	GC3676RA 
Entièrement rembourré, centre	GC3676CFA 	

(Centre = doit être joint de part et d'autre)

* Le module alimentation-USB comprend deux prises de courant, quatre ports USB et un cordon de 6 pieds de long. Offert en fini noir ou blanc (doit être précisé au moment de la commande). Le module est installé sous la traverse du bâti.

TABLES MODULAIRES

POUR SALON MODULAIRE ET SALON MODULAIRE ENTièrement REMBOURRÉ

Les tables comprennent des pieds pour soutenir le dessus de table (à l'exception des tables centrales).
Toutes les tables sont dotées d'un châssis en métal.

DE GAUCHE

DE DROITE

De coin
(dessus en mélamine avec
pieds en métal)

GC36403L-HP GC36403LM-HP
GC36403L-LP GC36403LM-LP

GC36403R-HP GC36403RM-HP
GC36403R-LP GC36403RM-LP



De coin
(dessus en mélamine avec
pieds en bois)

GC36403WL-HP GC36403WLM-HP
GC36403WL-LP GC36403WLM-LP

GC36403WR-HP GC36403WRM-HP
GC36403WR-LP GC36403WRM-LP



Centrales
(dessus en mélamine,
se joint à un bâti en
métal ou en bois)

GC36401-HP GC36401M-HP
GC36401-LP GC36401M-LP



Centrales étroites
(dessus en mélamine,
se joint à un bâti en
métal ou en bois)

GC36402-HP GC36402M-HP
GC36402-LP GC36402M-LP

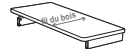

**Pour une table avec un module
alimentation-USB*, se reporter aux
modèles se terminant par la lettre « M »**

De bout
(dessus en mélamine avec
pieds en métal)

GC36404L-HP GC36404LM-HP
GC36404L-LP GC36404LM-LP

GC36404R-HP GC36404RM-HP
GC36404R-LP GC36404RM-LP

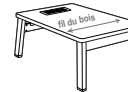
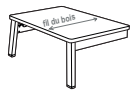
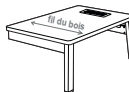

De bout
(dessus en mélamine avec
pieds en bois)

GC36404WL-HP GC36404WLM-HP
GC36404WL-LP GC36404WLM-LP

GC36404WR-HP GC36404WRM-HP
GC36404WR-LP GC36404WRM-LP

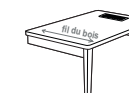
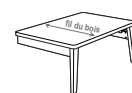

De bout, étroites
(dessus en mélamine avec
pieds en métal)

GC36405L-HP GC36405LM-HP
GC36405L-LP GC36405LM-LP

GC36405R-HP GC36405RM-HP
GC36405R-LP GC36405RM-LP

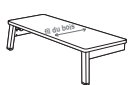
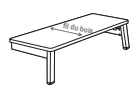

De bout, étroites
(dessus en mélamine avec
pieds en bois)

GC36405WL-HP GC36405WLM-HP
GC36405WL-LP GC36405WLM-LP

GC36405WR-HP GC36405WRM-HP
GC36405WR-LP GC36405WRM-LP

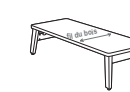
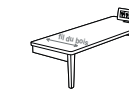
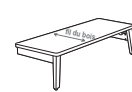

* Le module alimentation-USB comprend deux prises de courant, quatre ports USB et un cordon de 6 pieds de long. Offert en fini noir ou blanc (doit être précisé au moment de la commande). Le module est installé **en applique** sur les tables étroites; **en surface** sur les tables plus larges (comme illustré ci-dessus).

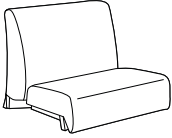
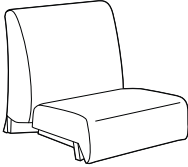
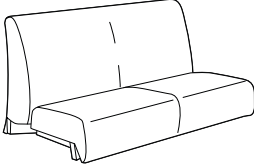
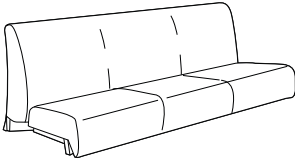
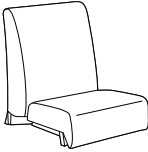
DESCRIPTION	MODÈLE / CARACTÉRISTIQUES	GRADES DE TEXTILE DE SÉRIE											
		TFC	2	3	4	5	6	7	8	9	10	11	12
 <p>Module-siège baratrique de salon TFC : 3.25 V. 2.97 M Poids unitaire : 85 LB 38.6 KG Poids - boîte : 97 LB 44 KG Volume - boîte : 49.5 PP 1.4 M³</p>	GC3640TOP	1654	1758	1846	1947	2112	2265	2418	2551	2717	2873	3084	3383
	Capacité de charge, 500 lb.	DIMENSIONS HORS TOUT			DIMENSIONS DE L'ASSISE			DIMENSIONS DU DOSSIER					
		L	P	H	L	P	H	L	H				
	Module-siège baratrique de salon, un coussin de dossier, un coussin d'assise.	PO 36 MM 914	32 813	25 635	36 914	20 508	- -	36 914	16 406				
Doit être assujéti à un un bâti pied-accodoir.	RTA 00	1 par boîte											
 <p>Module-siège de salon simple TFC : 2.5 V. 2.29 M Poids unitaire : 54 LB 24.5 KG Poids - boîte : 66 LB 29.94 KG Volume - boîte : 29.5 PP 0.83 M³</p>	GC3641TOP	1099	1179	1247	1324	1452	1569	1687	1789	1917	2037	2199	2429
	Capacité de charge, voir les notes.	DIMENSIONS HORS TOUT			DIMENSIONS DE L'ASSISE			DIMENSIONS DU DOSSIER					
		L	P	H	L	P	H	L	H				
	Module-siège de salon simple, un coussin de dossier, un coussin d'assise.	PO 25 MM 635	32 813	25 635	23 584	20 508	- -	22.5 572	16 406				
Doit être assujéti à un un bâti pied-accodoir.	RTA 00	1 par boîte											
 <p>Module-siège de salon deux places TFC : 4 V. 3.66 M Poids unitaire : 95 LB 43.2 KG Poids - boîte : 110 LB 49.9 KG Volume - boîte : 49.5 PP 1.4 M³</p>	GC3642TOP	1933	2061	2169	2293	2497	2685	2873	3037	3241	3433	3693	4061
	Capacité de charge, voir les notes.	DIMENSIONS HORS TOUT			DIMENSIONS DE L'ASSISE			DIMENSIONS DU DOSSIER					
		L	P	H	L	P	H	L	H				
	Module-siège de salon deux places, deux coussins de dossier, deux coussin d'assise.	PO 48 MM 1219	32 813	25 635	48 1219	20 508	- -	48 1219	16 406				
Doit être assujéti à un un bâti pied-accodoir.	RTA 00	1 par boîte											
 <p>Module-siège de salon trois places TFC : 6.25 V. 5.72 M Poids unitaire : 136 LB 61.8 KG Poids - boîte : 161 LB 73.03 KG Volume - boîte : 69.5 PP 1.96 M³</p>	GC3643TOP	2785	2985	3154	3348	3666	3960	4254	4510	4829	5129	5535	6110
	Capacité de charge, voir les notes.	DIMENSIONS HORS TOUT			DIMENSIONS DE L'ASSISE			DIMENSIONS DU DOSSIER					
		L	P	H	L	P	H	L	H				
	Module-siège de salon trois places, trois coussins de dossier, trois coussin d'assise.	PO 71 MM 1803	32 813	25 635	71 1803	20 508	- -	71 1803	16 406				
Doit être assujéti à un un bâti pied-accodoir.	RTA 00	1 par boîte											
 <p>Module-siège de salon simple à dossier haut TFC : 6.5 V. 5.94 M Poids unitaire : métal : 72 LB 32.7 KG Poids - boîte : métal : 92 LB 41.73 KG Volume - boîte : 29.5 PP 0.83 M³</p>	GC3676HB-TOP	1244	1452	1628	1829	2161	2466	2772	3038	3370	3682	4104	4702
	Capacité de charge, voir les notes.	DIMENSIONS HORS TOUT			DIMENSIONS DE L'ASSISE			DIMENSIONS DU DOSSIER					
		L	P	H	L	P	H	L	H				
	Module-siège de salon à dossier haut, un coussin de dossier et un coussin d'assise.	PO 23 MM 584	29 737	36 914	23 584	20 508	- -	23 584	19 483				
Doit être assujéti à un un bâti pied-accodoir.	RTA 00	1 par boîte											

DESCRIPTION MODÈLE / CARACTÉRISTIQUES GRADES DE TEXTILE DE SÉRIE

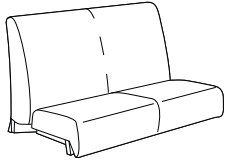

Module-siège de salon deux places à dossier haut

TFC : 7.75 V. | 7.09 M
 Poids unitaire : 97 LB | 44.1 KG
 Poids - boîte : 117 LB | 53.07 KG
 Volume - boîte : 56.25 P³ | 1.59 M³

GC3677HB-TOP

TFC	2	3	4	5	6	7	8	9	10	11	12
2329	2577	2786	3027	3422	3786	4150	4468	4863	5235	5739	6452

Capacité de charge, voir les notes.

Module-siège de salon deux places à dossier haut, deux coussins de dossier et deux coussins d'assise.

Doit être assujéti à un un bâti pied-accouider.

DIMENSIONS HORS TOUT			DIMENSIONS DE L'ASSISE			DIMENSIONS DU DOSSIER	
L	P	H	L	P	H	L	H

PO	45,5	29	36	45,5	20	-	45,5	19
MM	1156	737	914	1156	508	-	1156	483

RTA 00 1 par boîte

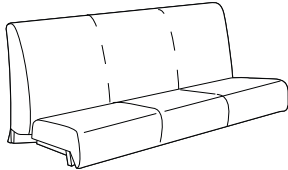

Module-siège de salon trois places à dossier haut

TFC : 9.25 V. | 8.46 M
 Poids unitaire : 133 LB | 60.5 KG
 Poids - boîte : 158 LB | 71.67 KG
 Volume - boîte : 69.5 P³ | 1.96 M³

GC3678HB-TOP

TFC	2	3	4	5	6	7	8	9	10	11	12
3450	3746	3996	4283	4754	5189	5624	6003	6475	6919	7520	8371

Capacité de charge, voir les notes.

Module-siège de salon trois places à dossier haut, trois coussins de dossier et trois coussins d'assise.

Doit être assujéti à un un bâti pied-accouider.

DIMENSIONS HORS TOUT			DIMENSIONS DE L'ASSISE			DIMENSIONS DU DOSSIER	
L	P	H	L	P	H	L	H

PO	68,5	29	36	68,5	20	-	71	19
MM	1740	737	914	1740	508	-	1803	483

RTA 00 1 par boîte

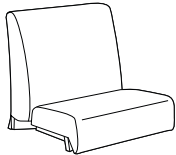

Module-siège bariatrique de salon à dossier haut

TFC : 6.75 V. | 6.17 M
 Poids unitaire : 80 LB | 36.4 KG
 Poids - boîte : 96 LB | 43.54 KG
 Volume - boîte : 37.75 P³ | 1.06 M³

GC3679HB-TOP

TFC	2	3	4	5	6	7	8	9	10	11	12
1922	2138	2320	2530	2874	3191	3508	3785	4129	4453	4892	5513

Capacité de charge, voir les notes.





Module-siège bariatrique à dossier haut, un coussin de dossier et un coussin d'assise.



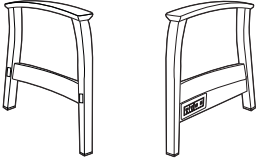

Doit être assujéti à un un bâti pied-accouider.



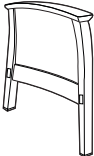

DIMENSIONS HORS TOUT			DIMENSIONS DE L'ASSISE			DIMENSIONS DU DOSSIER	
L	P	H	L	P	H	L	H

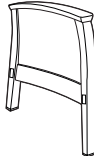

PO	32	29	36	32	20	-	32	19
MM	813	737	914	813	508	-	813	483

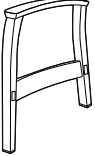
RTA 00 1 par boîte

DESCRIPTION	MODÈLE / CARACTÉRISTIQUES	GRADES DE TEXTILE DE SÉRIE																																																																
 <p>Bâti de gauche, accoudoir à joue ouverte TFC : s.o. Poids unitaire : métal : 7 LB 3.2 KG bois : 7 LB 3.2 KG Poids - boîte : métal : 9.67 LB 4.39 KG bois : 11 LB 4.99 KG Volume - boîte : 2.1 P³ 0.05 M³</p>	<p>Prix courant</p> <p>GC3641LA (métal) 545 GC3641LAM (avec alim.) 1568 GC3641WLA (bois) 375 GC3641WLAM (avec alim.) 1304</p> <p>• Les modèles GC3641LAM et GC3641WLAM sont dotés d'un module alimentation-USB.</p> <p>Préciser bois ou métal pour le manchon.</p>	<table border="1"> <thead> <tr> <th colspan="3">DIMENSIONS HORS TOUT</th> <th colspan="3">DIMENSIONS DE L'ASSISE</th> <th colspan="2">DIMENSIONS DU DOSSIER</th> </tr> <tr> <th>L</th> <th>P</th> <th>H</th> <th>L</th> <th>P</th> <th>H</th> <th>L</th> <th>H</th> </tr> </thead> <tbody> <tr> <td>PO 3.5</td> <td>29</td> <td>25.25</td> <td>-</td> <td>-</td> <td>-</td> <td>-</td> <td>-</td> </tr> <tr> <td>MM 89</td> <td>737</td> <td>641</td> <td>-</td> <td>-</td> <td>-</td> <td>-</td> <td>-</td> </tr> </tbody> </table> <p>S'utilise du côté gauche extérieur du module-siège de salon; ne permet pas de le jumeler à d'autres modules-sièges ou tables.</p> <p>RTA 1  1 par boîte</p>	DIMENSIONS HORS TOUT			DIMENSIONS DE L'ASSISE			DIMENSIONS DU DOSSIER		L	P	H	L	P	H	L	H	PO 3.5	29	25.25	-	-	-	-	-	MM 89	737	641	-	-	-	-	-																																
	DIMENSIONS HORS TOUT			DIMENSIONS DE L'ASSISE			DIMENSIONS DU DOSSIER																																																											
L	P	H	L	P	H	L	H																																																											
PO 3.5	29	25.25	-	-	-	-	-																																																											
MM 89	737	641	-	-	-	-	-																																																											
 <p>Bâti de droite, accoudoir à joue ouverte TFC : s.o. Poids unitaire : métal : 7 LB 3.2 KG bois : 7 LB 3.2 KG Poids - boîte : métal : 9.67 LB 4.39 KG bois : 11 LB 4.99 KG Volume - boîte : 2.1 P³ 0.05 M³</p>	<p>Prix courant</p> <p>GC3641RA (métal) 545 GC3641RAM (avec alim.) 1568 GC3641WRA (bois) 375 GC3641WRAM (avec alim.) 1304</p> <p>• Les modèles GC3641RAM et GC3641WRAM sont dotés d'un module alimentation-USB.</p> <p>Préciser bois ou métal pour le manchon.</p>	<table border="1"> <thead> <tr> <th colspan="3">DIMENSIONS HORS TOUT</th> <th colspan="3">DIMENSIONS DE L'ASSISE</th> <th colspan="2">DIMENSIONS DU DOSSIER</th> </tr> <tr> <th>L</th> <th>P</th> <th>H</th> <th>L</th> <th>P</th> <th>H</th> <th>L</th> <th>H</th> </tr> </thead> <tbody> <tr> <td>PO 3.5</td> <td>29</td> <td>25.25</td> <td>-</td> <td>-</td> <td>-</td> <td>-</td> <td>-</td> </tr> <tr> <td>MM 89</td> <td>737</td> <td>641</td> <td>-</td> <td>-</td> <td>-</td> <td>-</td> <td>-</td> </tr> </tbody> </table> <p>S'utilise du côté droit extérieur du module-siège de salon; ne permet pas de le jumeler à d'autres modules-sièges ou tables.</p> <p>RTA 1  1 par boîte</p>	DIMENSIONS HORS TOUT			DIMENSIONS DE L'ASSISE			DIMENSIONS DU DOSSIER		L	P	H	L	P	H	L	H	PO 3.5	29	25.25	-	-	-	-	-	MM 89	737	641	-	-	-	-	-																																
	DIMENSIONS HORS TOUT			DIMENSIONS DE L'ASSISE			DIMENSIONS DU DOSSIER																																																											
L	P	H	L	P	H	L	H																																																											
PO 3.5	29	25.25	-	-	-	-	-																																																											
MM 89	737	641	-	-	-	-	-																																																											
 <p>Bâti de gauche, accoudoir à joue pleine TFC : 0.75 V. 0.69 M Poids unitaire : métal : 7 LB 3.2 KG bois : 7 LB 3.2 KG Poids - boîte : métal : 16.3 LB 7.39 KG bois : 11 LB 4.99 KG Volume - boîte : 2.1 P³ 0.05 M³</p>	<p>Prix courant</p> <p>GC3641LCA (métal) 722 GC3641LCAM (avec alim.) 1742 GC3641WLCA (bois) 504 GC3641WLCAM (avec alim.) 1430</p> <p>• Les modèles GC3641LCAM et GC3641WLCAM sont dotés d'un module alimentation-USB.</p> <p>Préciser bois ou métal pour le manchon.</p>	<table border="1"> <thead> <tr> <th>TFC</th> <th>2</th> <th>3</th> <th>4</th> <th>5</th> <th>6</th> <th>7</th> <th>8</th> <th>9</th> <th>10</th> <th>11</th> <th>12</th> </tr> </thead> <tbody> <tr> <td>GC3641LCA (métal)</td> <td>722</td> <td>746</td> <td>766</td> <td>790</td> <td>828</td> <td>863</td> <td>898</td> <td>929</td> <td>967</td> <td>1003</td> <td>1052</td> <td>1121</td> </tr> <tr> <td>GC3641LCAM (avec alim.)</td> <td>1742</td> <td>1766</td> <td>1786</td> <td>1810</td> <td>1848</td> <td>1883</td> <td>1918</td> <td>1949</td> <td>1987</td> <td>2023</td> <td>2072</td> <td>2141</td> </tr> <tr> <td>GC3641WLCA (bois)</td> <td>504</td> <td>536</td> <td>563</td> <td>594</td> <td>645</td> <td>692</td> <td>739</td> <td>780</td> <td>831</td> <td>879</td> <td>944</td> <td>1036</td> </tr> <tr> <td>GC3641WLCAM (avec alim.)</td> <td>1430</td> <td>1462</td> <td>1489</td> <td>1520</td> <td>1571</td> <td>1618</td> <td>1665</td> <td>1706</td> <td>1757</td> <td>1805</td> <td>1870</td> <td>1962</td> </tr> </tbody> </table> <p>S'utilise du côté gauche extérieur du module-siège de salon; ne permet pas de le jumeler à d'autres modules-sièges ou tables.</p> <p>RTA 1  1 par boîte</p>	TFC	2	3	4	5	6	7	8	9	10	11	12	GC3641LCA (métal)	722	746	766	790	828	863	898	929	967	1003	1052	1121	GC3641LCAM (avec alim.)	1742	1766	1786	1810	1848	1883	1918	1949	1987	2023	2072	2141	GC3641WLCA (bois)	504	536	563	594	645	692	739	780	831	879	944	1036	GC3641WLCAM (avec alim.)	1430	1462	1489	1520	1571	1618	1665	1706	1757	1805	1870	1962
	TFC	2	3	4	5	6	7	8	9	10	11	12																																																						
GC3641LCA (métal)	722	746	766	790	828	863	898	929	967	1003	1052	1121																																																						
GC3641LCAM (avec alim.)	1742	1766	1786	1810	1848	1883	1918	1949	1987	2023	2072	2141																																																						
GC3641WLCA (bois)	504	536	563	594	645	692	739	780	831	879	944	1036																																																						
GC3641WLCAM (avec alim.)	1430	1462	1489	1520	1571	1618	1665	1706	1757	1805	1870	1962																																																						
 <p>Bâti de droite, accoudoir à joue pleine TFC : 0.75 V. 0.69 M Poids unitaire : métal : 7 LB 3.2 KG bois : 7 LB 3.2 KG Poids - boîte : métal : 16.3 LB 7.39 KG bois : 11 LB 4.99 KG Volume - boîte : 2.1 P³ 0.05 M³</p>	<p>Prix courant</p> <p>GC3641RCA (métal) 722 GC3641RCAM (avec alim.) 1742 GC3641WRCA (bois) 504 GC3641WRCAM (avec alim.) 1430</p> <p>• Les modèles GC3641RCAM et GC3641WRCAM sont dotés d'un module alimentation-USB.</p> <p>Préciser bois ou métal pour le manchon.</p>	<table border="1"> <thead> <tr> <th>TFC</th> <th>2</th> <th>3</th> <th>4</th> <th>5</th> <th>6</th> <th>7</th> <th>8</th> <th>9</th> <th>10</th> <th>11</th> <th>12</th> </tr> </thead> <tbody> <tr> <td>GC3641RCA (métal)</td> <td>722</td> <td>746</td> <td>766</td> <td>790</td> <td>828</td> <td>863</td> <td>898</td> <td>929</td> <td>967</td> <td>1003</td> <td>1052</td> <td>1121</td> </tr> <tr> <td>GC3641RCAM (avec alim.)</td> <td>1742</td> <td>1766</td> <td>1786</td> <td>1810</td> <td>1848</td> <td>1883</td> <td>1918</td> <td>1949</td> <td>1987</td> <td>2023</td> <td>2072</td> <td>2141</td> </tr> <tr> <td>GC3641WRCA (bois)</td> <td>504</td> <td>536</td> <td>563</td> <td>594</td> <td>645</td> <td>692</td> <td>739</td> <td>780</td> <td>831</td> <td>879</td> <td>944</td> <td>1036</td> </tr> <tr> <td>GC3641WRCAM (avec alim.)</td> <td>1430</td> <td>1462</td> <td>1489</td> <td>1520</td> <td>1571</td> <td>1618</td> <td>1665</td> <td>1706</td> <td>1757</td> <td>1805</td> <td>1870</td> <td>1962</td> </tr> </tbody> </table> <p>S'utilise du côté droit extérieur du module-siège de salon; ne permet pas de le jumeler à d'autres modules-sièges ou tables.</p> <p>RTA 1  1 par boîte</p>	TFC	2	3	4	5	6	7	8	9	10	11	12	GC3641RCA (métal)	722	746	766	790	828	863	898	929	967	1003	1052	1121	GC3641RCAM (avec alim.)	1742	1766	1786	1810	1848	1883	1918	1949	1987	2023	2072	2141	GC3641WRCA (bois)	504	536	563	594	645	692	739	780	831	879	944	1036	GC3641WRCAM (avec alim.)	1430	1462	1489	1520	1571	1618	1665	1706	1757	1805	1870	1962
	TFC	2	3	4	5	6	7	8	9	10	11	12																																																						
GC3641RCA (métal)	722	746	766	790	828	863	898	929	967	1003	1052	1121																																																						
GC3641RCAM (avec alim.)	1742	1766	1786	1810	1848	1883	1918	1949	1987	2023	2072	2141																																																						
GC3641WRCA (bois)	504	536	563	594	645	692	739	780	831	879	944	1036																																																						
GC3641WRCAM (avec alim.)	1430	1462	1489	1520	1571	1618	1665	1706	1757	1805	1870	1962																																																						

DESCRIPTION	MODÈLE / CARACTÉRISTIQUES	GRADES DE TEXTILE DE SÉRIE										
 <p>Bâti de gauche, accouider à joue pleine, insertion en mélamine TFC : s.o. Poids unitaire : 15 LB 6.8 KG Poids - boîte : 18 LB 8.16 KG Volume - boîte : 2.1 P³ 0.05 M³</p>	<p>Prix courant</p> <p>GC3641LCAL (Métal) 886</p>											
	<p>Préciser bois ou métal pour le manchon.</p>	<p>DIMENSIONS HORS TOUT</p> <p>L P H</p>			<p>DIMENSIONS DE L'ASSISE</p> <p>L P H</p>			<p>DIMENSIONS DU DOSSIER</p> <p>L H</p>				
	<p>S'utilise du côté gauche extérieur du module-siège de salon; ne permet pas de le jumeler à d'autres modules-sièges ou tables.</p>	PO 3.5	29	25.25	-	-	-	-	-	-	-	-
	<p>MM 89</p> <p>737</p> <p>641</p> <p>-</p> <p>-</p> <p>-</p> <p>-</p> <p>-</p> <p>-</p> <p>-</p> <p>-</p>	<p>RTA 1</p>		<p>1 par boîte</p>								
 <p>Bâti de droite, accouider à joue pleine, insertion en mélamine TFC : s.o. Poids unitaire : 15 LB 6.8 KG Poids - boîte : 18 LB 8.16 KG Volume - boîte : 2.1 P³ 0.05 M³</p>	<p>Prix courant</p> <p>GC3641RCAL (Métal) 886</p>											
	<p>Préciser bois ou métal pour le manchon.</p>	<p>DIMENSIONS HORS TOUT</p> <p>L P H</p>			<p>DIMENSIONS DE L'ASSISE</p> <p>L P H</p>			<p>DIMENSIONS DU DOSSIER</p> <p>L H</p>				
	<p>S'utilise du côté droite extérieur du module-siège de salon; ne permet pas de le jumeler à d'autres modules-sièges ou tables.</p>	PO 3.5	29	25.25	-	-	-	-	-	-	-	-
	<p>MM 89</p> <p>737</p> <p>641</p> <p>-</p> <p>-</p> <p>-</p> <p>-</p> <p>-</p> <p>-</p> <p>-</p>	<p>RTA 1</p>		<p>1 par boîte</p>								
 <p>Bâti central, accouider à joue ouverte TFC : s.o. Poids unitaire : métal : 7 LB 3.2 KG bois : 7 LB 3.2 KG Poids - boîte : métal : 11 LB 4.99 KG bois : 11 LB 4.99 KG Volume - boîte : 2.1 P³ 0.05 M³</p>	<p>Prix courant</p> <p>GC36406LA (métal) 545 GC36406WLA (bois) 375</p>											
	<p>Préciser bois ou métal pour le manchon.</p>	<p>DIMENSIONS HORS TOUT</p> <p>L P H</p>			<p>DIMENSIONS DE L'ASSISE</p> <p>L P H</p>			<p>DIMENSIONS DU DOSSIER</p> <p>L H</p>				
	<p>S'utilise pour jumeler des modules-sièges de salon uniquement.</p>	PO 3.5	29	25.25	-	-	-	-	-	-	-	-
	<p>MM 89</p> <p>737</p> <p>641</p> <p>-</p> <p>-</p> <p>-</p> <p>-</p> <p>-</p> <p>-</p>	<p>RTA 1</p>		<p>1 par boîte</p>								
 <p>Bâti central, accouider à joue pleine TFC : 0.75 V. 0.69 M Poids unitaire : métal : 7 LB 3.2 KG bois : 7 LB 3.2 KG Poids - boîte : métal : 8.87 LB 4.02 KG bois : 11 LB 4.99 KG Volume - boîte : 2.1 P³ 0.05 M³</p>	<p>TFC 2 3 4 5 6 7 8 9 10 11 12</p> <p>GC36406LCA (métal) 722 746 766 790 828 863 898 929 967 1003 1052 1121 GC36406WLCA (bois) 504 536 563 594 645 692 739 780 831 879 944 1036</p>											
	<p>Préciser bois ou métal pour le manchon.</p>	<p>DIMENSIONS HORS TOUT</p> <p>L P H</p>			<p>DIMENSIONS DE L'ASSISE</p> <p>L P H</p>			<p>DIMENSIONS DU DOSSIER</p> <p>L H</p>				
	<p>S'utilise pour jumeler des modules-sièges de salon uniquement.</p>	PO 3.5	29	25.25	-	-	-	-	-	-	-	-
	<p>MM 89</p> <p>737</p> <p>641</p> <p>-</p> <p>-</p> <p>-</p> <p>-</p> <p>-</p> <p>-</p>	<p>RTA 1</p>		<p>1 par boîte</p>								
 <p>Bâti central, accouider à joue pleine, insertion en mélamine TFC : s.o. Poids unitaire : 15 LB 6.8 KG Poids - boîte : 18 LB 8.16 KG Volume - boîte : 2.1 P³ 0.05 M³</p>	<p>Prix courant</p> <p>GC36406LCAL (Métal) 886</p>											
	<p>Préciser bois ou métal pour le manchon.</p>	<p>DIMENSIONS HORS TOUT</p> <p>L P H</p>			<p>DIMENSIONS DE L'ASSISE</p> <p>L P H</p>			<p>DIMENSIONS DU DOSSIER</p> <p>L H</p>				
	<p>S'utilise pour jumeler des modules-sièges de salon uniquement.</p>	PO 3.5	29	25.25	-	-	-	-	-	-	-	-
	<p>MM 89</p> <p>737</p> <p>641</p> <p>-</p> <p>-</p> <p>-</p> <p>-</p> <p>-</p> <p>-</p>	<p>RTA 1</p>		<p>1 par boîte</p>								

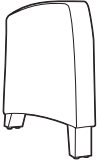
DESCRIPTION	MODÈLE / CARACTÉRISTIQUES	GRADES DE TEXTILE DE SÉRIE																																															
 <p>Bâti central, accoudoir à joue ouverte TFC : s.o. Poids unitaire : métal 7 LB 3.2 KG bois : 7 LB 3.2 KG Poids - boîte : métal : 11 LB 4.99 KG bois : 11 LB 4.99 KG Volume - boîte : 2.1 P³ 0.05 M³</p>	<p>Prix courant</p> <p>GC36406TLA (métal) 545 GC36406WTLA (bois) 375</p> <p>Préciser bois ou métal pour le manchon.</p>																																																
	<p>S'utilise pour jumeler une table modulaire à la gauche d'un module-siège de salon.</p>	<table border="1"> <thead> <tr> <th rowspan="2"></th> <th colspan="3">DIMENSIONS HORS TOUT</th> <th colspan="3">DIMENSIONS DE L'ASSISE</th> <th colspan="2">DIMENSIONS DU DOSSIER</th> </tr> <tr> <th>L</th> <th>P</th> <th>H</th> <th>L</th> <th>P</th> <th>H</th> <th>L</th> <th>H</th> </tr> </thead> <tbody> <tr> <td>PO</td> <td>3.5</td> <td>29</td> <td>25.25</td> <td>-</td> <td>-</td> <td>-</td> <td>-</td> <td>-</td> </tr> <tr> <td>MM</td> <td>89</td> <td>737</td> <td>641</td> <td>-</td> <td>-</td> <td>-</td> <td>-</td> <td>-</td> </tr> </tbody> </table>		DIMENSIONS HORS TOUT			DIMENSIONS DE L'ASSISE			DIMENSIONS DU DOSSIER		L	P	H	L	P	H	L	H	PO	3.5	29	25.25	-	-	-	-	-	MM	89	737	641	-	-	-	-	-	<p>RTA 1  1 par boîte</p>											
		DIMENSIONS HORS TOUT			DIMENSIONS DE L'ASSISE			DIMENSIONS DU DOSSIER																																									
L		P	H	L	P	H	L	H																																									
PO	3.5	29	25.25	-	-	-	-	-																																									
MM	89	737	641	-	-	-	-	-																																									
 <p>Bâti central, accoudoir à joue ouverte TFC : s.o. Poids unitaire : métal 7 LB 3.2 KG bois : 7 LB 3.2 KG Poids - boîte : métal : 2.24 LB 1.02 KG bois : 11 LB 4.99 KG Volume - boîte : 2.1 P³ 0.05 M³</p>	<p>Prix courant</p> <p>GC36406TRA (métal) 545 GC36406WTRA (bois) 375</p> <p>Préciser bois ou métal pour le manchon.</p>																																																
	<p>S'utilise pour jumeler une table modulaire à la droite d'un module-siège de salon.</p>	<table border="1"> <thead> <tr> <th rowspan="2"></th> <th colspan="3">DIMENSIONS HORS TOUT</th> <th colspan="3">DIMENSIONS DE L'ASSISE</th> <th colspan="2">DIMENSIONS DU DOSSIER</th> </tr> <tr> <th>L</th> <th>P</th> <th>H</th> <th>L</th> <th>P</th> <th>H</th> <th>L</th> <th>H</th> </tr> </thead> <tbody> <tr> <td>PO</td> <td>3.5</td> <td>29</td> <td>25.25</td> <td>-</td> <td>-</td> <td>-</td> <td>-</td> <td>-</td> </tr> <tr> <td>MM</td> <td>89</td> <td>737</td> <td>641</td> <td>-</td> <td>-</td> <td>-</td> <td>-</td> <td>-</td> </tr> </tbody> </table>		DIMENSIONS HORS TOUT			DIMENSIONS DE L'ASSISE			DIMENSIONS DU DOSSIER		L	P	H	L	P	H	L	H	PO	3.5	29	25.25	-	-	-	-	-	MM	89	737	641	-	-	-	-	-	<p>RTA 1  1 par boîte</p>											
		DIMENSIONS HORS TOUT			DIMENSIONS DE L'ASSISE			DIMENSIONS DU DOSSIER																																									
L		P	H	L	P	H	L	H																																									
PO	3.5	29	25.25	-	-	-	-	-																																									
MM	89	737	641	-	-	-	-	-																																									
 <p>Bâti central, accoudoir à joue pleine TFC : 0.75 V. 0.69 M Poids unitaire : métal 7 LB 3.2 KG bois : 7 LB 3.2 KG Poids - boîte : métal : 8.87 LB 4.02 KG bois : 11 LB 4.99 KG Volume - boîte : 2.1 P³ 0.05 M³</p>	<table border="1"> <thead> <tr> <th>TFC</th> <th>2</th> <th>3</th> <th>4</th> <th>5</th> <th>6</th> <th>7</th> <th>8</th> <th>9</th> <th>10</th> <th>11</th> <th>12</th> </tr> </thead> <tbody> <tr> <td>GC36406TLCA (métal)</td> <td>722</td> <td>746</td> <td>766</td> <td>790</td> <td>828</td> <td>863</td> <td>898</td> <td>929</td> <td>967</td> <td>1003</td> <td>1052</td> <td>1121</td> </tr> <tr> <td>GC36406WTLCA (bois)</td> <td>504</td> <td>536</td> <td>563</td> <td>594</td> <td>645</td> <td>692</td> <td>739</td> <td>780</td> <td>831</td> <td>879</td> <td>944</td> <td>1036</td> </tr> </tbody> </table> <p>Préciser bois ou métal pour le manchon.</p>	TFC	2	3	4	5	6	7	8	9	10	11	12	GC36406TLCA (métal)	722	746	766	790	828	863	898	929	967	1003	1052	1121	GC36406WTLCA (bois)	504	536	563	594	645	692	739	780	831	879	944	1036										
	TFC	2	3	4	5	6	7	8	9	10	11	12																																					
	GC36406TLCA (métal)	722	746	766	790	828	863	898	929	967	1003	1052	1121																																				
GC36406WTLCA (bois)	504	536	563	594	645	692	739	780	831	879	944	1036																																					
<p>S'utilise pour jumeler une table modulaire à la gauche d'un module-siège de salon.</p>	<table border="1"> <thead> <tr> <th rowspan="2"></th> <th colspan="3">DIMENSIONS HORS TOUT</th> <th colspan="3">DIMENSIONS DE L'ASSISE</th> <th colspan="2">DIMENSIONS DU DOSSIER</th> </tr> <tr> <th>L</th> <th>P</th> <th>H</th> <th>L</th> <th>P</th> <th>H</th> <th>L</th> <th>H</th> </tr> </thead> <tbody> <tr> <td>PO</td> <td>3.5</td> <td>29</td> <td>25.25</td> <td>-</td> <td>-</td> <td>-</td> <td>-</td> <td>-</td> </tr> <tr> <td>MM</td> <td>89</td> <td>737</td> <td>641</td> <td>-</td> <td>-</td> <td>-</td> <td>-</td> <td>-</td> </tr> </tbody> </table>		DIMENSIONS HORS TOUT			DIMENSIONS DE L'ASSISE			DIMENSIONS DU DOSSIER		L	P	H	L	P	H	L	H	PO	3.5	29	25.25	-	-	-	-	-	MM	89	737	641	-	-	-	-	-	<p>RTA 1  1 par boîte</p>												
	DIMENSIONS HORS TOUT			DIMENSIONS DE L'ASSISE			DIMENSIONS DU DOSSIER																																										
	L	P	H	L	P	H	L	H																																									
PO	3.5	29	25.25	-	-	-	-	-																																									
MM	89	737	641	-	-	-	-	-																																									
 <p>Bâti central, accoudoir à joue pleine TFC : 0.75 V. 0.69 M Poids unitaire : métal 7 LB 3.2 KG bois : 7 LB 3.2 KG Poids - boîte : métal : 11 LB 4.99 KG bois : 11 LB 4.99 KG Volume - boîte : 2.1 P³ 0.05 M³</p>	<table border="1"> <thead> <tr> <th>TFC</th> <th>2</th> <th>3</th> <th>4</th> <th>5</th> <th>6</th> <th>7</th> <th>8</th> <th>9</th> <th>10</th> <th>11</th> <th>12</th> </tr> </thead> <tbody> <tr> <td>GC36406TRCA (métal)</td> <td>722</td> <td>746</td> <td>766</td> <td>790</td> <td>828</td> <td>863</td> <td>898</td> <td>929</td> <td>967</td> <td>1003</td> <td>1052</td> <td>1121</td> </tr> <tr> <td>GC36406WTRCA (bois)</td> <td>504</td> <td>536</td> <td>563</td> <td>594</td> <td>645</td> <td>692</td> <td>739</td> <td>780</td> <td>831</td> <td>879</td> <td>944</td> <td>1036</td> </tr> </tbody> </table> <p>Préciser bois ou métal pour le manchon.</p>	TFC	2	3	4	5	6	7	8	9	10	11	12	GC36406TRCA (métal)	722	746	766	790	828	863	898	929	967	1003	1052	1121	GC36406WTRCA (bois)	504	536	563	594	645	692	739	780	831	879	944	1036										
	TFC	2	3	4	5	6	7	8	9	10	11	12																																					
	GC36406TRCA (métal)	722	746	766	790	828	863	898	929	967	1003	1052	1121																																				
GC36406WTRCA (bois)	504	536	563	594	645	692	739	780	831	879	944	1036																																					
<p>S'utilise pour jumeler une table modulaire à la droite d'un module-siège de salon.</p>	<table border="1"> <thead> <tr> <th rowspan="2"></th> <th colspan="3">DIMENSIONS HORS TOUT</th> <th colspan="3">DIMENSIONS DE L'ASSISE</th> <th colspan="2">DIMENSIONS DU DOSSIER</th> </tr> <tr> <th>L</th> <th>P</th> <th>H</th> <th>L</th> <th>P</th> <th>H</th> <th>L</th> <th>H</th> </tr> </thead> <tbody> <tr> <td>PO</td> <td>3.5</td> <td>29</td> <td>25.25</td> <td>-</td> <td>-</td> <td>-</td> <td>-</td> <td>-</td> </tr> <tr> <td>MM</td> <td>89</td> <td>737</td> <td>641</td> <td>-</td> <td>-</td> <td>-</td> <td>-</td> <td>-</td> </tr> </tbody> </table>		DIMENSIONS HORS TOUT			DIMENSIONS DE L'ASSISE			DIMENSIONS DU DOSSIER		L	P	H	L	P	H	L	H	PO	3.5	29	25.25	-	-	-	-	-	MM	89	737	641	-	-	-	-	-	<p>RTA 1  1 par boîte</p>												
	DIMENSIONS HORS TOUT			DIMENSIONS DE L'ASSISE			DIMENSIONS DU DOSSIER																																										
	L	P	H	L	P	H	L	H																																									
PO	3.5	29	25.25	-	-	-	-	-																																									
MM	89	737	641	-	-	-	-	-																																									
 <p>Bâti central, accoudoir à joue pleine, insertion en mélamine TFC : s.o. Poids unitaire : 15 LB 6.8 KG Poids - boîte : 18 LB 8.16 KG Volume - boîte : 2.1 P³ 0.05 M³</p>	<p>Prix courant</p> <p>GC36406TLCAL (Métal) 886</p> <p>Préciser bois ou métal pour le manchon.</p>																																																
	<p>S'utilise pour jumeler une table modulaire à la gauche d'un module-siège de salon.</p>	<table border="1"> <thead> <tr> <th rowspan="2"></th> <th colspan="3">DIMENSIONS HORS TOUT</th> <th colspan="3">DIMENSIONS DE L'ASSISE</th> <th colspan="2">DIMENSIONS DU DOSSIER</th> </tr> <tr> <th>L</th> <th>P</th> <th>H</th> <th>L</th> <th>P</th> <th>H</th> <th>L</th> <th>H</th> </tr> </thead> <tbody> <tr> <td>PO</td> <td>3.5</td> <td>29</td> <td>25.25</td> <td>-</td> <td>-</td> <td>-</td> <td>-</td> <td>-</td> </tr> <tr> <td>MM</td> <td>89</td> <td>737</td> <td>641</td> <td>-</td> <td>-</td> <td>-</td> <td>-</td> <td>-</td> </tr> </tbody> </table>		DIMENSIONS HORS TOUT			DIMENSIONS DE L'ASSISE			DIMENSIONS DU DOSSIER		L	P	H	L	P	H	L	H	PO	3.5	29	25.25	-	-	-	-	-	MM	89	737	641	-	-	-	-	-	<p>RTA 1  1 par boîte</p>											
		DIMENSIONS HORS TOUT			DIMENSIONS DE L'ASSISE			DIMENSIONS DU DOSSIER																																									
L		P	H	L	P	H	L	H																																									
PO	3.5	29	25.25	-	-	-	-	-																																									
MM	89	737	641	-	-	-	-	-																																									
 <p>Bâti central, accoudoir à joue pleine, insertion en mélamine TFC : s.o. Poids unitaire : 15 LB 6.8 KG Poids - boîte : 18 LB 8.16 KG Volume - boîte : 2.1 P³ 0.05 M³</p>	<p>Prix courant</p> <p>GC36406TRCAL (Métal) 886</p> <p>Préciser bois ou métal pour le manchon.</p>																																																
	<p>S'utilise pour jumeler une table modulaire à la droite d'un module-siège de salon.</p>	<table border="1"> <thead> <tr> <th rowspan="2"></th> <th colspan="3">DIMENSIONS HORS TOUT</th> <th colspan="3">DIMENSIONS DE L'ASSISE</th> <th colspan="2">DIMENSIONS DU DOSSIER</th> </tr> <tr> <th>L</th> <th>P</th> <th>H</th> <th>L</th> <th>P</th> <th>H</th> <th>L</th> <th>H</th> </tr> </thead> <tbody> <tr> <td>PO</td> <td>3.5</td> <td>29</td> <td>25.25</td> <td>-</td> <td>-</td> <td>-</td> <td>-</td> <td>-</td> </tr> <tr> <td>MM</td> <td>89</td> <td>737</td> <td>641</td> <td>-</td> <td>-</td> <td>-</td> <td>-</td> <td>-</td> </tr> </tbody> </table>		DIMENSIONS HORS TOUT			DIMENSIONS DE L'ASSISE			DIMENSIONS DU DOSSIER		L	P	H	L	P	H	L	H	PO	3.5	29	25.25	-	-	-	-	-	MM	89	737	641	-	-	-	-	-	<p>RTA 1  1 par boîte</p>											
		DIMENSIONS HORS TOUT			DIMENSIONS DE L'ASSISE			DIMENSIONS DU DOSSIER																																									
L		P	H	L	P	H	L	H																																									
PO	3.5	29	25.25	-	-	-	-	-																																									
MM	89	737	641	-	-	-	-	-																																									

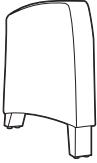
DESCRIPTION	MODÈLE / CARACTÉRISTIQUES	GRADES DE TEXTILE DE SÉRIE											
		TFC	2	3	4	5	6	7	8	9	10	11	12
 <p>Bâti central, accoudoir entièrement rembourré TFC : 1.75 V. 1.6 M Poids unitaire : métal : 15 LB 6.8 KG Poids - boîte : métal : 35 LB 15.88 KG Volume - boîte : 6 P³ 0.16 M³</p>	GC3676CFA	440	496	543	598	687	769	851	923	1012	1096	1210	1371
	Préciser bois ou uréthane pour les pieds.												
	Manchons bois ou uréthane en option. Ajouter 142 \$.	DIMENSIONS HORS TOUT			DIMENSIONS DE L'ASSISE			DIMENSIONS DU DOSSIER					
			L	P	H	L	P	H	L	H			
	S'utilise pour jumeler des module-sièges de salon ou table modulaire.	PO 5 MM 127	29 737	25.25 641	-	-	-	-	-	-			
	RTA 00	1 par boîte											
 <p>Bâti de gauche, accoudoir entièrement rembourré TFC : 1.75 V. 1.6 M Poids unitaire : métal : 15 LB 6.8 KG Poids - boîte : métal : 20 LB 9.07 KG Volume - boîte : 6 P³ 0.16 M³</p>	GC3676LA	440	496	543	598	687	769	851	923	1012	1096	1210	1371
	Préciser bois ou uréthane pour les pieds.												
	Manchons bois ou uréthane en option. Ajouter 142 \$.	DIMENSIONS HORS TOUT			DIMENSIONS DE L'ASSISE			DIMENSIONS DU DOSSIER					
			L	P	H	L	P	H	L	H			
	S'utilise du côté gauche extérieur du module-siège de salon; ne permet pas de le jumeler à d'autres module-sièges ou tables.	PO 5 MM 127	29 737	25.25 641	-	-	-	-	-	-			
	RTA 00	1 par boîte											
 <p>Bâti de droite, accoudoir entièrement rembourré TFC : 1.75 V. 1.6 M Poids unitaire : métal : 15 LB 6.8 KG Poids - boîte : métal : 20 LB 9.07 KG Volume - boîte : 6 P³ 0.16 M³</p>	GC3676RA	440	496	543	598	687	769	851	923	1012	1096	1210	1371
	Préciser bois ou uréthane pour les pieds.												
	Manchons bois ou uréthane en option. Ajouter 142 \$.	DIMENSIONS HORS TOUT			DIMENSIONS DE L'ASSISE			DIMENSIONS DU DOSSIER					
			L	P	H	L	P	H	L	H			
	S'utilise du côté droite extérieur du module-siège de salon; ne permet pas de le jumeler à d'autres module-sièges ou tables.	PO 5 MM 127	29 737	25.25 641	-	-	-	-	-	-			
	RTA 00	1 par boîte											

Tables modulaires :

Les dessus mesurent 1 po d'épaisseur.

Tables avec pieds en bois :

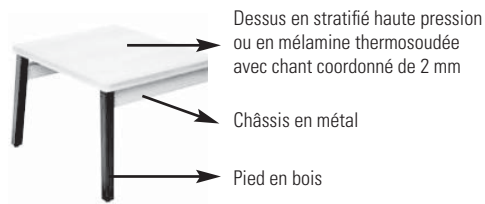

Tables avec pieds en métal :

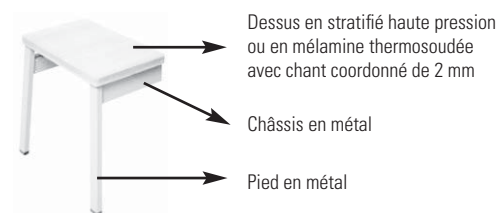

Finis – Dessus :

Mélamine thermosoudée (LP)

Acajou absolu (ACJ)
Nuit d'Orient (ASN)
Cerisier Avant (AWC)
Miel Avant (AWH)
Noir (BLK)
Blizzard (BZD)
Cobalt brossé (BCR)
Érable clair (CMB)
Gris hors série (CGY)
Espresso profond (DES)
Blanc de blancs (DWT)
Fashionista (FAS)
Première classe (FCL)
Noce Biondo (NBL)
Noce Grigio (NGL)
Noce Leggero (NEL)
Noce Medio (NML)
Acajou sur quartier (QTM)
Beauté naturelle (SBY)
Concassé (SDT)
Orage (SOG)
Brou (WHE)
Chocolat blanc (WHC)
Cerisier d'hiver (WCR)

Stratifié haute pression (HP)

Acajou absolu (ACJ)
Nuit d'Orient (ASN)
Cerisier Avant (W357)
Miel Avant (W356)
Noir (BLK)
Blizzard (BZD)
Cobalt brossé (BRC)
Érable clair (CMB)
Gris hors série (CGY)
Espresso profond (W142)
Blanc de blancs (DWT)
Fashionista (FAS)
Première classe (FCL)
Noce Biondo (NBL)
Noce Grigio (NGL)
Noce Leggero (NEL)
Noce Medio (NML)
Acajou sur quartier (QTM)
Beauté naturelle (SBY)
Concassé (SDT)
Orage (SOG)
Brou (WHE)
Chocolat blanc (WHC)
Cerisier d'hiver (WCR)

Finis – Pieds en bois (dessus, pieds et ceinture) :

Absolu (AAM)
Noir fusain sur érable (CJM)
Cerisier sur érable (ACM)
Acajou Empire sur érable (EMM)
Chêne foncé sur érable (EOM)
Noyer moyen sur érable (MWM)
Espresso sur érable (ECM)
Bois fruitier sur érable (TFM)
Gris (HGM)
Chêne moisson sur érable (HOM)
Miel sur érable (AHM)
Onyx noir sur érable (JOM)
Miel clair sur érable (LHM)
Érable sur érable (AVM)
Noyer Naturel (NLW)
Nuit (ASM)
Noce Biondo (NBM)
Noce Grigio (NGM)
Noce Leggero (NEM)
Noce Medio (NMM)
Palissandre sur érable (SKM)
Acajou moiré sur érable (TMM)
Noyer moiré sur érable (TWM)
Cerisier d'hiver sur érable (WCM)
Sablé sur érable (SBM)
Crème WC (WTM)
Chêne argenté sur érable (SOM)
Blanc sur érable (WHM)

Finis – Pieds en métal :

Noir (TBL), stratus (TIV), Blanc de blancs (TDW), brume (TFO), givre (TFR), kahlua (TKA), café au lait (TLA), moka (TMO), nevada (TNE), sable (TSN), ombre (TSH), avoine grillée (TOA) ou tungstène (TTU), à préciser.

Finis – Châssis en métal :

Noir (TBL), stratus (TIV), Blanc de blancs (TDW), brume (TFO), givre (TFR), kahlua (TKA), café au lait (TLA), moka (TMO), nevada (TNE), sable (TSN), ombre (TSH), avoine grillée (TOA) ou tungstène (TTU), à préciser.

Modules alimentation-USB :

Pour les tables avec un module alimentation-USB, se reporter aux modèles se terminant par la lettre « M ». Le module alimentation-USB comprend deux prises de courant et quatre ports USB avec un cordon de 6 pieds de long. Offert en fini noir ou blanc (doit être précisé au moment de la commande). Le module est installé **en applique** sur les tables étroites; **en surface** sur les tables plus larges.

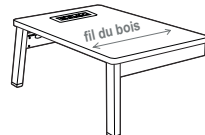
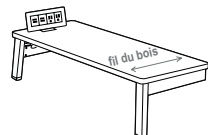

TABLES MODULAIRES	MODÈLE	DIMENSIONS ^{PO} MM	POIDS ^{LB} KG	VOLUME ^{PI³} M ³	PRIX COURANT
-------------------	--------	--------------------------------	---------------------------	--	--------------

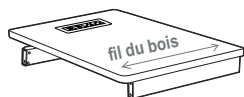

Table centrale régulière

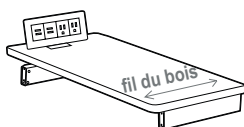
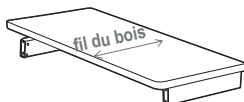

Table centrale étroite

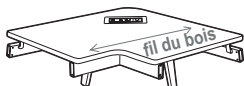

Table de coin de gauche pour bâti en bois

	L x P x H			
GC36401-LP	20.25 x 28 x 13 514 x 711 x 330	18	3.5	785\$
GC36401M-LP avec module alimentation		8.2	0.09	1744\$
GC36401-HP	20.25 x 28 x 13 514 x 711 x 330	18	3.5	821\$
GC36401M-HP avec module alimentation		8.2	0.09	1780\$

- Pour un dessus en mélamine (LP), préciser le modèle GC36401-LP.
- Pour un dessus en stratifié (HP), préciser le modèle GC36401-HP.
- Les modèles GC36401M-LP et GC36401M-HP sont dotés d'un module **alimentation-USB** monté en surface. (Non illustré; se reporter à la page Primacare^{MC} modulaire salon – Caractéristiques des tables pour plus de détails.)

Chant coordonné de 2 mm. La table doit être jointe à des bâtis pied-accouoir de **salon en bois ou en métal** (GC36406TLA/TRA, GC36406TLCA/TRCA, GC36406WTLA/TRA, GC36406WTLCA/TRCA). 1 par boîte.

GC36402-LP	12 x 28 x 13 305 x 711 x 330	15	2.1	757\$
GC36402M-LP avec module alimentation		6.8	0.05	1717\$
GC36402-HP	12 x 28 x 13 305 x 711 x 330	15	2.1	791\$
GC36402M-HP avec module alimentation		6.8	0.05	1750\$

- Pour un dessus en mélamine (LP), préciser le modèle GC36402-LP.
- Pour un dessus en stratifié (HP), préciser le modèle GC36402-HP.
- Les modèles GC36402M-LP et GC36402M-HP sont dotés d'un module **alimentation-USB** monté en surface. (Non illustré; se reporter à la page Primacare^{MC} modulaire salon – Caractéristiques des tables pour plus de détails.)



Chant coordonné de 2 mm. La table doit être jointe à des bâtis pied-accouoir de **salon en bois ou en métal** (GC36406TLA/TRA, GC36406TLCA/TRCA, GC36406WTLA/TRA, GC36406WTLCA/TRCA). 1 par boîte.

GC36403WL-LP	37.12 x 37.12 x 13 943 x 943 x 330	41	6	1220\$
GC36403WLM-LP avec module alimentation		18.6	0.16	2091\$
GC36403WL-HP	37.12 x 37.12 x 13 943 x 943 x 330	41	6	1294\$
GC36403WLM-HP avec module alimentation		18.6	0.16	2164\$

- Pour un dessus en mélamine (LP), préciser le modèle GC36403WL-LP.
- Pour un dessus en stratifié (HP), préciser le modèle GC36403WL-HP.
- Les modèles GC36403WLM-LP et GC36403WLM-HP sont dotés d'un module **alimentation-USB** monté en surface. (Non illustré; se reporter à la page Primacare^{MC} modulaire salon – Caractéristiques des tables pour plus de détails.)

Chant coordonné de 2 mm. La table doit être jointe à des bâtis pied-accouoir de **salon en bois** (GC36406WTLA/TRA, GC36406WTLCA/TRCA). La table permet un dégagement pour les genoux avec des sièges configurés en angle. 1 par boîte.

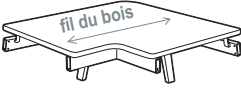
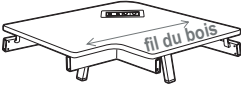
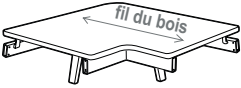
- Comprend deux pieds arrière en bois (non illustrés).

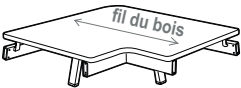
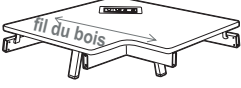
TABLES MODULAIRES	MODÈLE	DIMENSIONS ^{PO} MM L x P x H	POIDS ^{LB} KG	VOLUME ^{PI³} M ³	PRIX COURANT
	GC36403L-LP	37.12 x 37.12 x 13 943 x 943 x 330	41 18.6	6 0.16	1405\$
	GC36403LM-LP avec module alimentation				2362\$
	GC36403L-HP	37.12 x 37.12 x 13 943 x 943 x 330	41 18.6	6 0.16	1485\$
	GC36403LM-HP avec module alimentation				2444\$
<p>Table de coin de gauche pour bâti en métal</p>					<ul style="list-style-type: none"> • Pour un dessus en mélamine (LP), préciser le modèle GC36403L-LP. • Pour un dessus en stratifié (HP), préciser le modèle GC36403L-HP. <p>• Les modèles GC36403LM-LP et GC36403LM-HP sont dotés d'un module alimentation-USB monté en surface. (Non illustré; se reporter à la page Primacare^{MC} modulaire salon – Caractéristiques des tables pour plus de détails.)</p> <p>Chant coordonné de 2 mm. La table doit être jointe à des bâtis pied-accoudoir de salon en métal (GC36406TLA/TRA, GC36406TLCA/TRCA). La table permet un dégagement pour les genoux avec des sièges configurés en angle. 1 par boîte.</p> <ul style="list-style-type: none"> • Comprend deux pieds arrière en métal (non illustrés).
	GC36403WR-LP	37.12 x 37.12 x 13 943 x 943 x 330	41 18.6	6 0.16	1220\$
	GC36403WRM-LP avec module alimentation				2091\$
	GC36403WR-HP	37.12 x 37.12 x 13 943 x 943 x 330	41 18.6	6 0.16	1294\$
	GC36403WRM-HP avec module alimentation				2164\$
<p>Table de coin de droite pour bâti en bois</p>					<ul style="list-style-type: none"> • Pour un dessus en mélamine (LP), préciser le modèle GC36403WR-LP. • Pour un dessus en stratifié (HP), préciser le modèle GC36403WR-HP. <p>• Les modèles GC36403WRM-LP et GC36403WRM-HP sont dotés d'un module alimentation-USB monté en surface. (Non illustré; se reporter à la page Primacare^{MC} modulaire salon – Caractéristiques des tables pour plus de détails.)</p> <p>Chant coordonné de 2 mm. La table doit être jointe à des bâtis pied-accoudoir de salon en bois (GC36406WTLA/TRA, GC36406WTLCA/TRCA). La table permet un dégagement pour les genoux avec des sièges configurés en angle. 1 par boîte.</p> <ul style="list-style-type: none"> • Comprend deux pieds arrière en bois (non illustrés).
	GC36403R-LP	37.12 x 37.12 x 13 943 x 943 x 330	41 18.6	6 0.16	1405\$
	GC36403RM-LP avec module alimentation				2362\$
	GC36403R-HP	37.12 x 37.12 x 13 943 x 943 x 330	41 18.6	6 0.16	1485\$
	GC36403RM-HP avec module alimentation				2444\$
<p>Table de coin de droite pour bâti en métal</p>					<ul style="list-style-type: none"> • Pour un dessus en mélamine (LP), préciser le modèle GC36403R-LP. • Pour un dessus en stratifié (HP), préciser le modèle GC36403R-HP. <p>• Les modèles GC36403RM-LP et GC36403RM-HP sont dotés d'un module alimentation-USB monté en surface. (Non illustré; se reporter à la page Primacare^{MC} modulaire salon – Caractéristiques des tables pour plus de détails.)</p> <p>Chant coordonné de 2 mm. La table doit être jointe à des bâtis pied-accoudoir de salon en métal (GC36406TLA/TRA, GC36406TLCA/TRCA). La table permet un dégagement pour les genoux avec des sièges configurés en angle. 1 par boîte.</p> <ul style="list-style-type: none"> • Comprend deux pieds arrière en métal (non illustrés).

TABLES MODULAIRES	MODÈLE	DIMENSIONS ^{PO} MM	POIDS ^{LB} KG	VOLUME ^{PI³} M ³	PRIX COURANT
-------------------	--------	--------------------------------	---------------------------	--	--------------

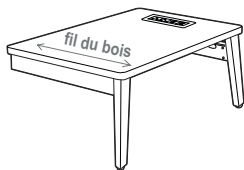
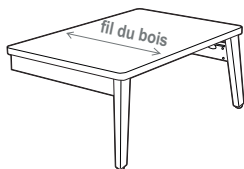

Table de bout de gauche pour bâti en bois

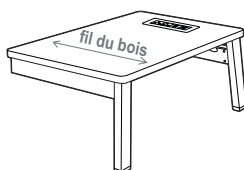
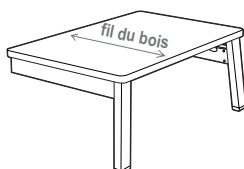

Table de bout de gauche pour bâti en métal

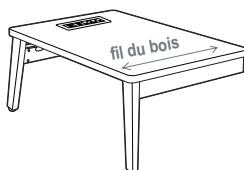
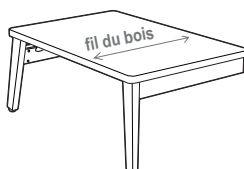

Table de bout de droite pour bâti en bois

	L x P x H			
GC36404WL-LP	20.25 x 28 x 13 514 x 711 x 330	18 8.2	3.5 0.09	933\$
GC36404WLM-LP avec module alimentation				1803\$
GC36404WL-HP	20.25 x 28 x 13 514 x 711 x 330	18 8.2	3.5 0.09	966\$
GC36404WLM-HP avec module alimentation				1837\$

- Pour un dessus en mélamine (LP), préciser le modèle GC36404WL-LP.
- Pour un dessus en stratifié (HP), préciser le modèle GC36404WL-HP.

• Les modèles GC36404WLM-LP et GC36404WLM-HP sont dotés d'un module **alimentation-USB** monté en surface. (Non illustré; se reporter à la page Primacare^{MC} modulaire salon – Caractéristiques des tables pour plus de détails.)

Chant coordonné de 2 mm. La table doit être jointe à des bâtis pied-accoudeur de **salon en bois** (GC36406WTLA ou GC36406WTLCA). 1 par boîte.

GC36404L-LP	20.25 x 28 x 13 514 x 711 x 330	18 8.2	3.5 0.09	1088\$
GC36404LM-LP avec module alimentation				2045\$
GC36404L-HP	20.25 x 28 x 13 514 x 711 x 330	18 8.2	3.5 0.09	1124\$
GC36404LM-HP avec module alimentation				2085\$

- Pour un dessus en mélamine (LP), préciser le modèle GC36404L-LP.
- Pour un dessus en stratifié (HP), préciser le modèle GC36404L-HP.

• Les modèles GC36404LM-LP et GC36404LM-HP sont dotés d'un module **alimentation-USB** monté en surface. (Non illustré; se reporter à la page Primacare^{MC} modulaire salon – Caractéristiques des tables pour plus de détails.)

Chant coordonné de 2 mm. La table doit être jointe à des bâtis pied-accoudeur de **salon en métal** (GC36406TLA ou GC36406TLCA). 1 par boîte.

GC36404WR-LP	20.25 x 28 x 13 514 x 711 x 330	18 8.2	3.5 0.09	933\$
GC36404WRM-LP avec module alimentation				1803\$
GC36404WR-HP	20.25 x 28 x 13 514 x 711 x 330	18 8.2	3.5 0.09	966\$
GC36404WRM-HP avec module alimentation				1837\$

- Pour un dessus en mélamine (LP), préciser le modèle GC36404WR-LP.
- Pour un dessus en stratifié (HP), préciser le modèle GC36404WR-HP.

• Les modèles GC36404WRM-LP et GC36404WRM-HP sont dotés d'un module **alimentation-USB** monté en surface. (Non illustré; se reporter à la page Primacare^{MC} modulaire salon – Caractéristiques des tables pour plus de détails.)

Chant coordonné de 2 mm. La table doit être jointe à des bâtis pied-accoudeur de **salon en bois** (GC36406WTRA ou GC36406WTRCA). 1 par boîte.

TABLES MODULAIRES	MODÈLE	DIMENSIONS L x P x H	PO MM	POIDS	LB KG	VOLUME M ³	PRIX COURANT
-------------------	--------	-------------------------	----------	-------	----------	--------------------------	--------------

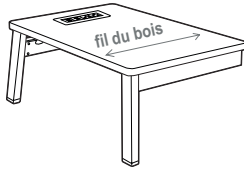
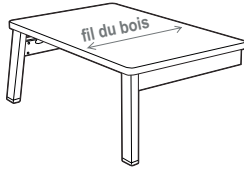

Table de bout de droite pour bâti en métal

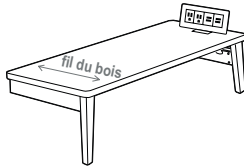
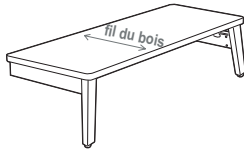

Table de bout étroite de gauche pour bâti en bois

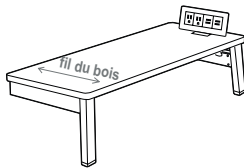
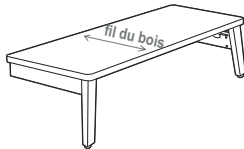

Table de bout étroite de gauche pour bâti en métal

GC36404R-LP	20.25 x 28 x 13 514 x 711 x 330	18	8.2	3.5	0.09	1088\$
GC36404RM-LP avec module alimentation						2045\$
GC36404R-HP	20.25 x 28 x 13 514 x 711 x 330	18	8.2	3.5	0.09	1124\$
GC36404RM-HP avec module alimentation						2085\$

- Pour un dessus en mélamine (LP), préciser le modèle GC36404R-LP.
- Pour un dessus en stratifié (HP), préciser le modèle GC36404R-HP.

- Les modèles GC36404RM-LP et GC36404RM-HP sont dotés d'un module **alimentation-USB** monté en surface. (Non illustré; se reporter à la page Primacare^{MC} modulaire salon – Caractéristiques des tables pour plus de détails.)

Chant coordonné de 2 mm. La table doit être jointe à des bâtis pied-accoudoir de **salon en métal** (GC36406TRA ou GC36406TRCA). 1 par boîte.

GC36405WL-LP	12 x 28 x 13 305 x 711 x 330	15	6.8	2.1	0.05	911\$
GC36405WLM-LP avec module alimentation						1783\$
GC36405WL-HP	12 x 28 x 13 305 x 711 x 330	15	6.8	2.1	0.05	938\$
GC36405WLM-HP avec module alimentation						1811\$

- Pour un dessus en mélamine (LP), préciser le modèle GC36405WL-LP.
- Pour un dessus en stratifié (HP), préciser le modèle GC36405WL-HP.

- Les modèles GC36405WLM-LP et GC36405WLM-HP sont dotés d'un module **alimentation-USB** monté en applique. (Non illustré; se reporter à la page Primacare^{MC} modulaire salon – Caractéristiques des tables pour plus de détails.)

Chant coordonné de 2 mm. La table doit être jointe à des bâtis pied-accoudoir de **salon en bois** (GC36406WTLA ou GC36406WTLCA). 1 par boîte.

GC36405L-LP	12 x 28 x 13 305 x 711 x 330	15	6.8	2.1	0.05	1064\$
GC36405LM-LP avec module alimentation						2024\$
GC36405L-HP	12 x 28 x 13 305 x 711 x 330	15	6.8	2.1	0.05	1096\$
GC36405LM-HP avec module alimentation						2056\$

- Pour un dessus en mélamine (LP), préciser le modèle GC36405L-LP.
- Pour un dessus en stratifié (HP), préciser le modèle GC36405L-HP.

- Les modèles GC36405LM-LP et GC36405LM-HP sont dotés d'un module **alimentation-USB** monté en applique. (Non illustré; se reporter à la page Primacare^{MC} modulaire salon – Caractéristiques des tables pour plus de détails.)

Chant coordonné de 2 mm. La table doit être jointe à des bâtis pied-accoudoir de **salon en métal** (GC36406TLA ou GC36406TLCA). 1 par boîte.

TABLES MODULAIRES MODÈLE DIMENSIONS ^{PO} / ^{MM} POIDS ^{LB} / ^{KG} VOLUME ^{Pi} / ^{M³} PRIX COURANT

L x P x H

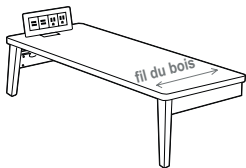
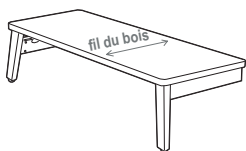

Table de bout étroite de droite pour bâti en bois

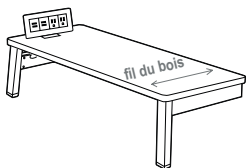
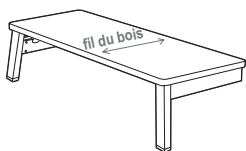
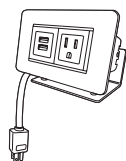

Table de bout étroite de droite pour bâti en métal



Module d'alimentation-USB à montage en applique

GC36405WR-LP	12 x 28 x 13 305 x 711 x 330	15 6.8	2.1 0.05	911\$
GC36405WRM-LP avec module alimentation				1783\$
GC36405WR-HP	12 x 28 x 13 305 x 711 x 330	15 6.8	2.1 0.05	938\$
GC36405WRM-HP avec module alimentation				1811\$

- Pour un dessus en mélamine (LP), préciser le modèle GC36405WR-LP.
- Pour un dessus en stratifié (HP), préciser le modèle GC36405WR-HP.

• Les modèles GC36405WRM-LP et GC36405WRM-HP sont dotés d'un module **alimentation-USB** monté en applique. (Non illustré; se reporter à la page Primacare^{MC} modulaire salon – Caractéristiques des tables pour plus de détails.)

Chant coordonné de 2 mm. La table doit être jointe à des bâtis pied-accoudeur de **salon en bois** (GC36406WTRA ou GC36406WTRCA). 1 par boîte.

GC36405R-LP	12 x 28 x 13 305 x 711 x 330	15 6.8	2.1 0.05	1064\$
GC36405RM-LP avec module alimentation				2024\$
GC36405R-HP	12 x 28 x 13 305 x 711 x 330	15 6.8	2.1 0.05	1096\$
GC36405RM-HP avec module alimentation				2056\$

- Pour un dessus en mélamine (LP), préciser le modèle GC36405R-LP.
- Pour un dessus en stratifié (HP), préciser le modèle GC36405R-HP.

• Les modèles GC36405RM-LP et GC36405RM-HP sont dotés d'un module **alimentation-USB** monté en applique. (Non illustré; se reporter à la page Primacare^{MC} modulaire salon – Caractéristiques des tables pour plus de détails.)

Chant coordonné de 2 mm. La table doit être jointe à des bâtis pied-accoudeur de **salon en métal** (GC36406TRA ou GC36406TRCA). 1 par boîte.

GC36410	- x - x - - x - x -	2 0.9	1 0.02	568\$
---------	------------------------	----------	-----------	--------------

Module d'alimentation (électricité + données) à monter en applique; une prise de courant et deux ports USB. Cordon de 6 pieds. Fini blanc. Peut être installé à la surface de toute table autoportante ou modulaire.



Voici River+ ^{MC}, la nouvelle génération de notre très populaire gamme de meubles de salon. Répondant désormais aux exigences des milieux du travail, de l'éducation et des soins de santé, et expressément conçue pour des applications en continu, 24 heures sur 24, 7 jours sur 7, la gamme River+ est trois fois plus performante que ce qu'exige la norme BIFMA. Tous les modèles ont une capacité nominale active de 600 lb en application bariatrique. Parmi les nombreuses possibilités qui vous permettront de la personnaliser selon vos préférences et vos exigences, la gamme propose entre autres des dossiers et des assises en différentes hauteurs, des configurations à 120 degrés et des accoudoirs modulaires en aluminium.

Pour découvrir toute la collection River+, consultez la liste de prix Sièges, que vous trouverez sur le site Web à globalfurnituregroup.com/fr-ca/resources/price-lists.

Caractéristiques et avantages

- Gamme modulaire, River+ se décline en modules droits, courbes et de coin.
- Les modules peuvent se jumeler ensemble pour créer un vaste choix d'aménagements. Les brides de jumelage sont de série et installées en usine. Elles pivotent pour se ranger lorsqu'elles ne sont pas utilisées.
- Les pieds fuselés inédits sont faits d'acier soudé. Chaque pied est solidement boulonné au bâti. Le pied de série mesure 6,5 po H, facilitant l'entretien sous les meubles.
- Les éléments du connecteur assise-dossier joignent l'assise et le dossier, préservant un dégagement pour le nettoyage.
- Tous les modèles de sièges River+ respectent ou surpassent les normes ANSI/BIFMA applicables et sont protégés par la garantie des modèles haut rendement de Global.
- Une tablette-console est offerte pour les modules de coin, les causeuses et les canapés, dans un grand choix de finis mélaminés. Supports en aluminium avec accroche-sac offert dans trois finis.
- Choix de rembourrage : textile ou vinyle ou cuir (le cuir n'est en général recommandé que pour l'assise).
- Pour faciliter l'entretien et rehausser les pratiques de lutte contre les infections, la face inférieure de l'assise peut être finie en PVC (vinyle) et scellée pour prévenir l'infiltration de liquides.
- Le thermoscellage des coutures de même qu'un fond en acier inviolable sont également offerts en option.
- Pour les certifications environnementales, visitez globalfurnituregroup.com

SENATOR



Pied en métal en option

modèle GC3392 (pieds effilés en bois)

CARACTÉRISTIQUES DE SÉRIE

- La gamme Senator confère une touche de modernité à la classique bergère grâce à ses courbes fluides et rehaussera le décor de toute pièce où le confort est de mise.
- Les coussins d'assise sont sans coutures à l'avant et se retirent facilement, facilitant l'entretien et la désinfection.
- Pour plus de confort, les coussins d'assise sont fabriqués de série en mousse UltraCell haute densité.
- Les pieds de série sont en bois.
- Pour le choix de textiles et de finis bois pour milieu des soins de santé, visiter le site globalfurnituregroup.com. Les sièges sont fabriqués en hêtre blanc (offerts uniquement dans les finis bois se terminant par la lettre « M »).
- Ce produit peut être garni de tout textile de série de Global si le respect de normes en matière de soins de santé n'est pas exigé.
- Tous les modèles sont expédiés entièrement montés.

CARACTÉRISTIQUES EN OPTION

- Des pieds en métal en option sont offerts dans les finis suivants : noir (TBL), kahlua (TKA), café au lait (TLA), moka (TMO), ombre (TSH), avoine grillée (TOA) ou tungstène (TTU), à préciser. Sans supplément.
- Pour les planchers à revêtement dur, commander des patins opaques qui ne marquent pas. Préciser (GL). Sans supplément.
- Pour des patins coussinés en acier, préciser (GI). Ajouter 5 \$.
- Pour des patins antidérapants, préciser (NS). Ajouter 22 \$.
- Pour intégrer des coutures thermocollées à un module, communiquer avec le service à la clientèle. Les suppléments peuvent varier.
- Pour ajouter une membrane étanche à une assise, préciser (MB). Se reporter aux suppléments indiqués ci-dessous.

APPLICATIONS SUGGÉRÉES

- Halls
- Salons et salles d'attente
- Chambres de patients
- Chambres de résidents

DESCRIPTION

MODÈLE / CARACTÉRISTIQUES

GRADES DE TEXTILE DE SÉRIE

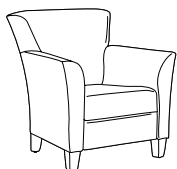

Fauteuil
TFC : 5.25 V. | 4.8 M
Poids unitaire : 56 LB | 25.5 KG
Poids - boîte : 72 LB | 32.66 KG
Volume - boîte : 29.25 P³ | 0.82 M³

MODÈLE	TFC	2	3	4	5	6	7	8	9	10	11	12
GC3391	2065	2233	2375	2538	2805	3052	3299	3514	3782	4034	4375	4858

DIMENSIONS HORS TOUT			DIMENSIONS DE L'ASSISE			DIMENSIONS DU DOSSIER	
L	P	H	L	P	H	L	H

Capacité de charge, 300 lb.

PO	34	32.25	36	19.5	19	17.5	28	18.5
MM	864	819	914	495	483	445	711	470

Coussin d'assise amovible.

Ajouter 122 \$ pour (MB).

RTA 00 1 par boîte

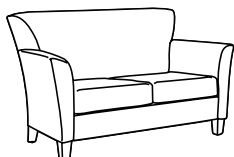

Causeuse
TFC : 8.25 V. | 7.54 M
Poids unitaire : 90 LB | 40.9 KG
Poids - boîte : 116 LB | 52.62 KG
Volume - boîte : 55.5 P³ | 1.57 M³

MODÈLE	TFC	2	3	4	5	6	7	8	9	10	11	12
GC3392	2845	3109	3332	3588	4008	4396	4784	5122	5543	5939	6475	7234

DIMENSIONS HORS TOUT			DIMENSIONS DE L'ASSISE			DIMENSIONS DU DOSSIER	
L	P	H	L	P	H	L	H

Capacité de charge, 300 lb/place assise.

PO	61	32.25	36	46	19	17.5	56	18.5
MM	1549	819	914	1168	483	445	1422	470

Coussins d'assise amovibles.

Ajouter 245 \$ pour (MB).

RTA 00 1 par boîte

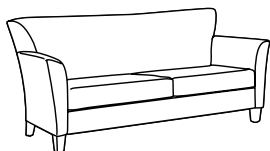

Canapé trois places
TFC : 9.5 V. | 8.69 M
Poids unitaire : 110 LB | 50 KG
Poids - boîte : 141 LB | 63.96 KG
Volume - boîte : 67 P³ | 1.89 M³

MODÈLE	TFC	2	3	4	5	6	7	8	9	10	11	12
GC3393	3681	3985	4242	4536	5021	5467	5914	6303	6788	7244	7861	8735

DIMENSIONS HORS TOUT			DIMENSIONS DE L'ASSISE			DIMENSIONS DU DOSSIER	
L	P	H	L	P	H	L	H

Capacité de charge, 300 lb/place assise.

PO	76	32.25	36	61	19	17.5	71	18.5
MM	1930	819	914	1549	483	445	1803	470

Coussins d'assise amovibles.

Ajouter 366 \$ pour (MB).

RTA 00 1 par boîte

SLEEP-EEZ



model GC3614

Dimensions de la surface de couchage :

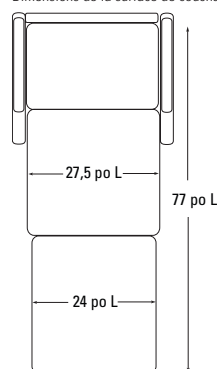

CARACTÉRISTIQUES DE SÉRIE

- La gamme Sleep-Eez offre un confort incroyable, ne nécessite aucun dégagement au mur; une personne seule peut facilement l'ouvrir et le refermer.
- Le fauteuil lit peut se régler pour s'utiliser dans une de trois positions fonctionnelles : comme fauteuil, comme méridienne ou comme surface de couchage.
- Le mécanisme haut rendement en acier garantit une performance de longue durée.
- Des roulettes de qualité commerciale sont de série. Les roulettes avant sont des roulettes à blocage manuel (ne pivotent pas). Les roulettes arrière sont des roulettes pivotantes (ne se bloquent pas) pour facilement diriger lors du déplacement.
- Un dégagement est prévu entre les coussins d'assise et de dossier pour faciliter l'entretien et le contrôle des infections.
- La gamme Sleep-Eez est construite de façon à permettre de remplacer sur place toutes les pièces, éliminant les temps d'indisponibilité et prolongeant le durée de vie du produit.
- Les accoudoirs prolongés offrent une bonne prise pour aider l'utilisateur à s'asseoir et se relever et sont dotés de série de manchons en uréthane noir.
- Pour le choix de textiles pour milieu des soins de santé, visiter le site globalfurnituregroup.com.
- Ce produit peut être garni de tout textile de série de Global si le respect de normes en matière de soins de santé n'est pas exigé.
- Expédié entièrement monté.
- Dimensions :
Méridienne : 35 po L x 64 po P x 35 po H
Surface de couchage : 24 po L x 77 po P

CARACTÉRISTIQUES EN OPTION

- Pour ajouter une membrane étanche à une assise, préciser **(MB)**. Ajouter 122 \$.
- Pour intégrer des coutures thermocollées à un module, préciser **(SS)**. Ajouter 189 \$.

APPLICATIONS SUGGÉRÉES

- Halls
- Salons et salles d'attente
- Bureaux et salles de réunion
- Chambres de patients
- Chambres de résidents
- Salles d'examen et traitement

- **Numéro de modèle GC3614** Berceuse coulissante
- **Textile**
Préciser le code
- **Fini des manchons**
(SS) Noir, manchons en uréthane
(LA) Café au lait, manchons en uréthane
(KL) Kahlua, manchons en uréthane
(MC) Moka, manchons en uréthane
(SH) Ombre, manchons en uréthane
(TO) Avoine grillée, manchons en uréthane
(AB) Absolu, manchons en bois
(CJ) Noir fusain, manchons en bois
(AC) Cerisier, manchons en bois
(EP) Acajou Empire, manchons en bois
(EM) Chêne foncé, manchons en bois
(EC) Espresso, manchons en bois
(HG) Gris, manchons en bois
(HA) Chêne moisson, manchons en bois
(AH) Miel, manchons en bois
(JO) Onyx noir, manchons en bois
(BL) Miel clair, manchons en bois
(AV) Érable, manchons en bois
(MW) Noyer moyen, manchons en bois
(NW) Noyer naturel, manchons en bois
(AT) Nuit, manchons en bois
(BI) Noce Biondo, manchons en bois
(GI) Noce Grigio, manchons en bois
(EI) Noce Leggero, manchons en bois
(MI) Noce Medio, manchons en bois
(SB) Sablé, manchons en bois
(SK) Palissandre, manchons en bois
(SM) Chêne argenté, manchons en bois
(TF) Bois fruitier moiré, manchons en bois
(TM) Acajou moiré, manchons en bois
(TL) Noyer, manchons en bois
(WR) Crème WC, manchons en bois
(WH) Blanc, manchons en bois
(WC) Cerisier d'hiver, manchons en bois

- **Membrane étanche**
(MB) Assise uniquement
- **Coutures thermocollées**
(SS) Toutes les coutures thermocollées

EXEMPLE D'UN CODE POUR LA COMMANDE D'UN FAUTEUIL SLEEP-EEZ:

GC3614	-LX21	-PT	-	-SS
modèle	textile	manchons	membrane étanche	coutures thermocollées

Ajouter les codes d'options dans l'ordre suivant :

DESCRIPTION	MODÈLE / CARACTÉRISTIQUES	GRADES DE TEXTILE DE SÉRIE											
		TFC	2	3	4	5	6	7	8	9	10	11	12
 Fauteuil-lit simple TFC : 8.5 V. 7.77 M Poids unitaire : 146 LB 66.4 KG Poids - boîte : 160 LB 72.57 KG Volume - boîte : 38 P ³ 1.07 M ³	GC3614	3171	3443	3673	3936	4370	4769	5169	5517	5951	6359	6911	7693
	Capacité de charge, 350 lb.	DIMENSIONS HORS TOUT L P H		DIMENSIONS DE L'ASSISE L P H			DIMENSIONS DU DOSSIER L H						
		PO 35	37	35	27.5	21	17.5	27.5	18.5				
		MM 889	940	889	699	533	445	699	470				
		RTA 00		1 par boîte									

STRAND



modèle GC3707HB



modèle GC3702

CARACTÉRISTIQUES DE SÉRIE

- Solution d'une plus-value incontestable alliant durabilité, performance et polyvalence, la gamme Strand propose des sièges attrayants, parfaitement adaptés à une foule d'applications, de la chambre de patient à la salle d'attente en passant par d'autres espaces publics.
- Tous les modèles présentent de série un bâti en métal tubulaire ovale.
- Le bâti est offert dans un fini noir (TBL), stratus (TIV), Blanc de blancs (TDW), brume (TFO), givre (TFR), kahlua (TKA), café au lait (TLA), moka (TMO), nevada (TNE), sable (TSN), ombre (TSH), avoine grillée (TOA) ou tungstène (TTU), à préciser.
- Le bâti peut être lesté; des fixations inviolables peuvent être intégrées pour accroître la sécurité du module dans des milieux plus exigeants comme les établissements correctionnels ou de santé mentale. Demandez une proposition de prix spéciale.
- Les manchons en uréthane noir sont de série.
- La gauche et la droite sont déterminées par renvoi à l'utilisateur en position assise.
- Les coussins d'assise et de dossier sont amovibles et remplaçables sur place.
- Pour plus de confort, les coussins d'assise sont fabriqués de série en mousse UltraCell haute densité.
- Le bâti protège-mur de série pour tous les sièges laisse un dégagement entre le dossier et le mur. Les poufs et les bancs ne sont pas dotés d'un bâti protège-mur.
- La hauteur régulière de l'assise de tous les modèles est de 18 po.
- Un dégagement est prévu entre les coussins d'assise et de dossier pour faciliter l'entretien.
- Le patin de série est un patin noir.
- Certains modèles choisis sont offerts dotés de roulettes « basculez-déplacez » sur les pieds arrière. Pour activer les roulettes, basculer le siège vers l'arrière jusqu'à ce que les roulettes entrent en contact avec le sol. Ces roulettes permettent de déplacer les sièges inoccupés facilement.
- Le dossier flexible de certains modèles confère un mouvement de bercement apaisant.
- La capacité de charge active est de 350 lb pour les sièges réguliers; 750 lb pour les sièges bariatriques.
- Pour le choix de textiles et de finis bois pour milieu des soins de santé, visiter le site globalfurnituregroup.com.
- Ce produit peut être garni de tout textile de série de Global si le respect de normes en matière de soins de santé n'est pas exigé.

CARACTÉRISTIQUES EN OPTION

- Pour plus de confort, le coussin d'assise est légèrement incliné. Un coussin plat est offert en option. Préciser (FS).
Siège simple : ajouter 33 \$.
Siège deux places : ajouter 70 \$.
Siège trois places : ajouter 102 \$.
Modèles bariatriques : ajouter 55 \$.
- Des manchons en bois sont offerts en option dans tous les finis bois pour milieu des soins de santé, à préciser. Se reporter à la colonne des caractéristiques pour le supplément.
- Des patins blancs qui ne marquent pas sont offerts. Préciser (WH). Sans supplément.
- Pour ajouter une membrane étanche à une assise, préciser (MB).
Siège simple : ajouter 81 \$.
Siège deux places : ajouter 165 \$.
Siège trois places : ajouter 245 \$.
Modèles bariatriques : ajouter 122 \$.
- Pour répondre à des exigences plus rigoureuses en matière d'entretien et de contrôle des infections, ajouter (SU) au numéro de modèle. La face inférieure de l'assise sera finie au moyen d'un vinyle scellé pour empêcher la pénétration des liquides.
Siège simple : ajouter 39 \$.
Siège deux places : ajouter 79 \$.
Siège trois places : ajouter 117 \$.
Modèles bariatriques : ajouter 59 \$.

APPLICATIONS SUGGÉRÉES

- Sièges bariatriques (certains modèles)
- Sièges d'invité
- Halls
- Salons et salles d'attente
- Chambres de patients
- Chambres de résidents
- Salles d'examen et de traitement

Se reporter à la page 42 pour des tables complémentaires GC Belong (à l'exception des tables de transition GC Belong).

DESCRIPTION

MODÈLE / CARACTÉRISTIQUES

GRADES DE TEXTILE DE SÉRIE



Chaise simple à dossier bas
TFC : 1.75 V. | 1.6 M
Poids unitaire : 35 LB | 15.9 KG
Poids - boîte : 43 LB | 19.5 KG
Volume - boîte : 17.5 P³ | 0.49 M³

	TFC	2	3	4	5	6	7	8	9	10	11	12
GC3700	800	856	903	958	1047	1129	1211	1283	1372	1456	1570	1731

	DIMENSIONS HORS TOUT			DIMENSIONS DE L'ASSISE			DIMENSIONS DU DOSSIER	
	L	P	H	L	P	H	L	H
Capacité de charge, 350 lb.	PO 24,5	27,5	34,5	22	18,5	18	21,5	17
	MM 622	699	876	559	470	457	546	432

RTA 00 1 par boîte



Fauteuil simple à dossier bas
TFC : 1.75 V. | 1.6 M
Poids unitaire : 40 LB | 18.2 KG
Poids - boîte : 48 LB | 21.77 KG
Volume - boîte : 17.5 P³ | 0.49 M³



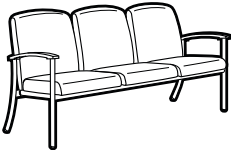

	TFC	2	3	4	5	6	7	8	9	10	11	12
GC3701	954	1010	1057	1112	1201	1283	1365	1437	1526	1610	1724	1885

	DIMENSIONS HORS TOUT			DIMENSIONS DE L'ASSISE			DIMENSIONS DU DOSSIER	
	L	P	H	L	P	H	L	H
Capacité de charge, 350 lb.	PO 25,5	27,5	34,5	22	18,5	18	21,5	17
Manchons en bois en option : ajouter 85 \$.	MM 648	699	876	559	470	457	546	432

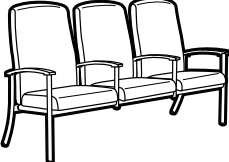

RTA 00 1 par boîte

DESCRIPTION	MODÈLE / CARACTÉRISTIQUES	GRADES DE TEXTILE DE SÉRIE											
		TFC	2	3	4	5	6	7	8	9	10	11	12
 <p>Conçu pour immobiliser le bassin et les articulations de la hanche après chirurgie.</p> <p>Fauteuil post-chirurgical à dossier bas TFC : 1.75 V. 1.6 M Poids unitaire : 45 LB 20.5 KG Poids - boîte : 53 LB 24.04 KG Volume - boîte : 17.5 P³ 0.49 M³</p>	<p>GC3701-24 Assise, 24 po H</p>	1145	1201	1248	1303	1392	1474	1556	1628	1717	1801	1915	2076
		DIMENSIONS HORS TOUT			DIMENSIONS DE L'ASSISE			DIMENSIONS DU DOSSIER					
		L	P	H	L	P	H	L	H				
		PO 25.5 MM 648	27.5 699	40.5 1029	22 559	18.5 470	24 610	21.5 546	17 432				
Capacité de charge, 350 lb.		<p>Manchons en bois en option : ajouter 85 \$.</p> <p>RTA 00 1 par boîte</p>											
 <p>Fauteuil simple à dossier haut TFC : 2 V. 1.83 M Poids unitaire : 45 LB 20.5 KG Poids - boîte : 53 LB 24.04 KG Volume - boîte : 20 P³ 0.56 M³</p>	<p>GC3701HB</p>	1004	1068	1122	1184	1286	1380	1474	1556	1658	1754	1884	2068
		DIMENSIONS HORS TOUT			DIMENSIONS DE L'ASSISE			DIMENSIONS DU DOSSIER					
		L	P	H	L	P	H	L	H				
		PO 25.5 MM 648	27.5 699	42.5 1080	22 559	18 457	18 457	21.5 546	25 635				
Capacité de charge, 350 lb.		<p>Manchons en bois en option : ajouter 85 \$.</p> <p>RTA 00 1 par boîte</p>											
 <p>Siège deux places à dossier bas, sans accoudoir central TFC : 3.25 V. 2.97 M Poids unitaire : 60 LB 27.3 KG Poids - boîte : 68 LB 30.84 KG Volume - boîte : 43 P³ 1.21 M³</p>	<p>GC3702</p>	1515	1619	1707	1808	1973	2126	2279	2412	2578	2734	2945	3244
		DIMENSIONS HORS TOUT			DIMENSIONS DE L'ASSISE			DIMENSIONS DU DOSSIER					
		L	P	H	L	P	H	L	H				
		PO 49.75 MM 1264	27.5 699	34.5 876	44 1118	18.5 470	18 457	43 1092	17 432				
Capacité de charge, 350 lb/place assise.		<p>Manchons en bois en option : ajouter 85 \$.</p> <p>RTA 00 1 par boîte</p>											
 <p>Siège deux places à dossier haut, sans accoudoir central TFC : 3.75 V. 3.43 M Poids unitaire : 67 LB 30.5 KG Poids - boîte : 75 LB 34.02 KG Volume - boîte : 56.5 P³ 1.59 M³</p>	<p>GC3702HB</p>	1616	1736	1837	1954	2145	2321	2497	2651	2842	3022	3266	3611
		DIMENSIONS HORS TOUT			DIMENSIONS DE L'ASSISE			DIMENSIONS DU DOSSIER					
		L	P	H	L	P	H	L	H				
		PO 49.75 MM 1264	27.5 699	42.5 1080	44 1118	18.5 470	18 457	43 1092	25 635				
Capacité de charge, 350 lb/place assise.		<p>Manchons en bois en option : ajouter 85 \$.</p> <p>RTA 00 1 par boîte</p>											
 <p>Siège trois places à dossier bas, sans accoudoirs centraux TFC : 4.5 V. 4.11 M Poids unitaire : 80 LB 36.4 KG Poids - boîte : 90 LB 40.82 KG Volume - boîte : 65.25 P³ 1.84 M³</p>	<p>GC3703</p>	2086	2230	2352	2491	2721	2932	3144	3328	3558	3774	4066	4480
		DIMENSIONS HORS TOUT			DIMENSIONS DE L'ASSISE			DIMENSIONS DU DOSSIER					
		L	P	H	L	P	H	L	H				
		PO 71.25 MM 1810	27.5 699	34.5 876	66 1676	18.5 470	18 457	64.5 1638	17 432				
Capacité de charge, 350 lb/place assise.		<p>Manchons en bois en option : ajouter 85 \$.</p> <p>RTA 00 1 par boîte</p>											

DESCRIPTION	MODÈLE / CARACTÉRISTIQUES	GRADES DE TEXTILE DE SÉRIE											
		TFC	2	3	4	5	6	7	8	9	10	11	12
 <p>Siège trois places à dossier haut, sans accoudoirs centraux TFC : 5.25 V. 4.8 M Poids unitaire : 86 LB 39.1 KG Poids - boîte : 96 LB 43.54 KG Volume - boîte : 80.75 P³ 2.28 M³</p>	Capacité de charge, 350 lb/place assise. Manchons en bois en option : ajouter 85 \$.	PO 71.25	27.5	42.5	66	18.5	18	64.5	25				
		MM 1810	699	1080	1676	470	457	1638	635				
		RTA 00	1 par boîte										
		DIMENSIONS HORS TOUT			DIMENSIONS DE L'ASSISE			DIMENSIONS DU DOSSIER					
		L	P	H	L	P	H	L	H				
 <p>Siège deux places à dossier bas, demi-accoudoir central TFC : 3.25 V. 2.97 M Poids unitaire : 65 LB 29.5 KG Poids - boîte : 73 LB 33.11 KG Volume - boîte : 43 P³ 1.21 M³</p>	Capacité de charge, 350 lb/place assise. Manchons en bois en option : ajouter 130 \$.	PO 49.75	27.5	34.5	22	18.5	18	21.5	17				
		MM 1264	699	876	559	470	457	546	432				
		RTA 00	1 par boîte										
		DIMENSIONS HORS TOUT			DIMENSIONS DE L'ASSISE			DIMENSIONS DU DOSSIER					
		L	P	H	L	P	H	L	H				
 <p>Siège deux places à dossier haut, demi-accoudoir central TFC : 4.75 V. 3.43 M Poids unitaire : 71 LB 32.3 KG Poids - boîte : 79 LB 35.83 KG Volume - boîte : 56.5 P³ 1.59 M³</p>	Capacité de charge, 350 lb/place assise. Manchons en bois en option : ajouter 130 \$.	PO 49.75	27.5	42.5	44	18.5	18	43	25				
		MM 1264	699	1080	1118	470	457	1092	635				
		RTA 00	1 par boîte										
		DIMENSIONS HORS TOUT			DIMENSIONS DE L'ASSISE			DIMENSIONS DU DOSSIER					
		L	P	H	L	P	H	L	H				
 <p>Siège trois places à dossier bas, demi-accoudoirs centraux TFC : 4.5 V. 4.11 M Poids unitaire : 90 LB 40.9 KG Poids - boîte : 100 LB 45.36 KG Volume - boîte : 65.25 P³ 1.84 M³</p>	Capacité de charge, 350 lb/place assise. Manchons en bois en option : ajouter 174 \$.	PO 71.25	27.5	34.5	22	18.5	18	21.5	17				
		MM 1810	699	876	559	470	457	546	432				
		RTA 00	1 par boîte										
		DIMENSIONS HORS TOUT			DIMENSIONS DE L'ASSISE			DIMENSIONS DU DOSSIER					
		L	P	H	L	P	H	L	H				
 <p>Siège trois places à dossier haut, demi-accoudoirs centraux TFC : 5.25 V. 4.8 M Poids unitaire : 90 LB 40.9 KG Poids - boîte : 100 LB 45.36 KG Volume - boîte : 80.75 P³ 2.28 M³</p>	Capacité de charge, 350 lb/place assise. Manchons en bois en option : ajouter 174 \$.	PO 71.25	27.5	42.5	66	18.5	18	64.5	25				
		MM 1810	699	1080	1676	470	457	1638	635				
		RTA 00	1 par boîte										
		DIMENSIONS HORS TOUT			DIMENSIONS DE L'ASSISE			DIMENSIONS DU DOSSIER					
		L	P	H	L	P	H	L	H				

DESCRIPTION	MODÈLE / CARACTÉRISTIQUES	GRADES DE TEXTILE DE SÉRIE											
		TFC	2	3	4	5	6	7	8	9	10	11	12
 <p>Fauteuil à dossier bas, roulettes arrière basc-dépl. TFC : 1.75 V. 1.6 M Poids unitaire : 40 LB 18.2 KG Poids - boîte : 48 LB 21.77 KG Volume - boîte : 17.5 PP³ 0.49 M³</p>	GC3707	1044	1100	1147	1202	1291	1373	1455	1527	1616	1700	1814	1975
		DIMENSIONS HORS TOUT			DIMENSIONS DE L'ASSISE			DIMENSIONS DU DOSSIER					
		L	P	H	L	P	H	L	H				
	Capacité de charge, 350 lb. Manchons en bois en option : ajouter 85 \$.	PO 25.5 MM 648	27.5 699	34.5 876	22 559	18.5 470	18 457	21.5 546	17 432				
	RTA 00	1 par boîte											
 <p>Fauteuil à dossier haut, roulettes arrière basc-dépl. TFC : 2 V. 1.83 M Poids unitaire : 43 LB 19.5 KG Poids - boîte : 50 LB 22.68 KG Volume - boîte : 20 PP³ 0.56 M³</p>	GC3707HB	1094	1158	1212	1274	1376	1470	1564	1646	1748	1844	1974	2158
		DIMENSIONS HORS TOUT			DIMENSIONS DE L'ASSISE			DIMENSIONS DU DOSSIER					
		L	P	H	L	P	H	L	H				
	Capacité de charge, 350 lb. Manchons en bois en option : ajouter 85 \$.	PO 25.5 MM 648	27.5 699	42.5 1080	22 559	18 457	18 457	21 533	25 635				
	RTA 00	1 par boîte											
 <p>Fauteuil bariatrique à dossier bas TFC : 2.75 V. 2.51 M Poids unitaire : 49 LB 22.3 KG Poids - boîte : 60 LB 27.22 KG Volume - boîte : 26.5 PP³ 0.75 M³</p>	GC3711	1224	1312	1386	1472	1612	1741	1870	1983	2123	2255	2434	2687
		DIMENSIONS HORS TOUT			DIMENSIONS DE L'ASSISE			DIMENSIONS DU DOSSIER					
		L	P	H	L	P	H	L	H				
	Capacité de charge, 750 lb. Manchons en bois en option : ajouter 85 \$.	PO 36 MM 914	27.5 699	34.5 876	32.5 826	18 457	18 457	31 787	17 432				
	RTA 00	1 par boîte											
 <p>Fauteuil post-chirurgical bariatrique à dossier bas TFC : 2.75 V. 2.51 M Poids unitaire : 52 LB 23.6 KG Poids - boîte : 63 LB 28.58 KG Volume - boîte : 30.5 PP³ 0.86 M³</p>	GC3711-24	1439	1527	1601	1687	1827	1956	2085	2198	2338	2470	2649	2902
	Assise, 24 po H	DIMENSIONS HORS TOUT			DIMENSIONS DE L'ASSISE			DIMENSIONS DU DOSSIER					
		L	P	H	L	P	H	L	H				
	Capacité de charge, 750 lb. Manchons en bois en option : ajouter 85 \$.	PO 36 MM 914	27.5 699	40.5 1029	32.5 826	18 457	24 610	31 787	17 432				
	RTA 00	1 par boîte											
 <p>Fauteuil bariatrique à dossier haut TFC : 3.25 V. 2.97 M Poids unitaire : 55 LB 25 KG Poids - boîte : 66 LB 29.94 KG Volume - boîte : 30.5 PP³ 0.86 M³</p>	GC3711HB	1294	1398	1486	1587	1752	1905	2058	2191	2357	2513	2724	3023
		DIMENSIONS HORS TOUT			DIMENSIONS DE L'ASSISE			DIMENSIONS DU DOSSIER					
		L	P	H	L	P	H	L	H				
	Capacité de charge, 750 lb. Manchons en bois en option : ajouter 85 \$.	PO 36 MM 914	27.5 699	42.5 1080	32.5 826	18 457	18 457	31 787	25 635				
	RTA 00	1 par boîte											

Conçu pour immobiliser le bassin et les articulations de la hanche après chirurgie.

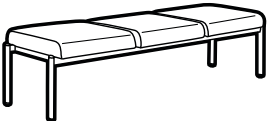
DESCRIPTION	MODÈLE / CARACTÉRISTIQUES	GRADES DE TEXTILE DE SÉRIE												
		TFC	2	3	4	5	6	7	8	9	10	11	12	
 <p>Fauteuil à dossier haut deux pièces TFC : 2 V. 1.83 M Poids unitaire : 45 LB 20.5 KG Poids - boîte : 53 LB 24.04 KG Volume - boîte : 20 P³ 0.56 M³</p>	GC3717HB	1232	1296	1350	1412	1514	1608	1702	1784	1886	1982	2112	2296	
	Capacité de charge, 350 lb.	DIMENSIONS HORS TOUT			DIMENSIONS DE L'ASSISE			DIMENSIONS DU DOSSIER						
	Appui-tête rabattable.	L	P	H	L	P	H	L	H					
	Manchons en bois en option : ajouter 85 \$.	PO 25.5 MM 648	27.5 699	42.5 1080	22 559	18 457	18 457	21.5 546	25 635					
		RTA 00		1 par boîte										
 <p>Pouf à surface inclinée TFC : 1 V. 0.91 M Poids unitaire : 13 LB 5.9 KG Poids - boîte : 16 LB 7.26 KG Volume - boîte : 3.5 P³ 0.09 M³</p>	GC3708	601	633	660	691	742	789	836	877	928	976	1041	1133	
	Capacité de charge, 350 lb.	DIMENSIONS HORS TOUT			DIMENSIONS DE L'ASSISE			DIMENSIONS DU DOSSIER						
	Se range sous tout siège régulier.	L	P	H	L	P	H	L	H					
	Ajouter 81 \$ pour (MB).	PO 16.5 MM 419	18.5 470	10.5 267	-	-	-	-	-					
		RTA 00		messageur		1 par boîte								
 <p>Banc deux places TFC : 1.75 V. 1.6 M Poids unitaire : 40 LB 18.2 KG Poids - boîte : 48 LB 21.77 KG Volume - boîte : 23 P³ 0.65 M³</p>	GC3722	1028	1084	1131	1186	1275	1357	1439	1511	1600	1684	1798	1959	
	Capacité de charge, 350 lb/place assise.	DIMENSIONS HORS TOUT			DIMENSIONS DE L'ASSISE			DIMENSIONS DU DOSSIER						
	Ajouter 165 \$ pour (MB). Ajouter 70 \$ pour (FS).	L	P	H	L	P	H	L	H					
		PO 47.5 MM 1207	23.5 597	18 457	-	-	-	-	-					
		RTA 00		messageur		1 par boîte								
 <p>Banc trois places TFC : 2 V. 1.83 M Poids unitaire : 60 LB 27.3 KG Poids - boîte : 68 LB 30.84 KG Volume - boîte : 33.25 P³ 0.94 M³</p>	GC3723	1383	1447	1501	1563	1665	1759	1853	1935	2037	2133	2263	2447	
	Capacité de charge, 350 lb/place assise.	DIMENSIONS HORS TOUT			DIMENSIONS DE L'ASSISE			DIMENSIONS DU DOSSIER						
	Ajouter 245 \$ pour (MB). Ajouter 102 \$ pour (FS).	L	P	H	L	P	H	L	H					
		PO 70 MM 1778	23.5 597	18 457	-	-	-	-	-					
		RTA 00		messageur		1 par boîte								

WILLOW



modèle W5AUUG



Le bord de la coquille s'essuie facilement et n'accumule pas les débris



Pas de supports visibles ni d'agrafes de rembourrage



Accoudoirs semi-arrondis (WFA)



Accoudoirs avec prise (GAA)

Capacité d'empilage des sièges Willow

		Capacité d'empilage des sièges Willow	
		au sol	sur le chariot
Sièges à quatre pieds sur patins uniquement, avec et sans accoudoirs	Assise et dossier en poly	jusqu'à 6	jusqu'à 10
	Modèles rembourrés	jusqu'à 4	jusqu'à 8
	Modèles bariatriques	jusqu'à 4	jusqu'à 8
Tabourets de bar et de comptoir	Tabourets avec accoudoirs	ne s'empilent pas	s.o.
	Tabourets sans accoudoirs	jusqu'à 4	s.o.

Tableau d'agencement des finis des éléments en plastique

Type de siège	Coquille d'assise	Accoudoirs + coquille de dossier
Assise et dossier en poly	Agencée à l'assise et au dossier	Agencés à l'assise et au dossier
Assise et dossier rembourrés	À préciser	À préciser
Assise rembourrée et dossier en poly	À préciser	À préciser
Assise en poly et dossier rembourré	Agencée à l'assise et au dossier	À préciser

EXEMPLE D'UN CODE POUR LA COMMANDE D'UN SIÈGE WILLOW:

W5AUU	NS	PU75	NS	PU75	WFA	BLK
modèle #	coutures - dossier	textile - dossier	coutures - assise	textile - assise	style d'accoudoir	fini - accoudoirs + coquille de dossier

BLK	CHM	ST	BLK	NB
-----	-----	----	-----	----

coquille d'assise fini - bâti type de patin fini - patins fini - membrane étanche

Tables jumelables Willow



Se reporter à la page 242 pour le choix de tables jumelables.

CARACTÉRISTIQUES DE SÉRIE

- D'un design ouvert et accueillant, les sièges Willow sont conçus pour durer, assurant des années d'utilisation. Les sièges autoportants, de largeur régulière ou bariatrique, peuvent être munis d'un piétement à quatre pieds ou d'un piétement monobloc. La gamme compte aussi des sièges à assise élevée et des tabourets de comptoir et de bar. Des tables de coin, intermédiaires et de bout viennent compléter la collection.
- Les sièges peuvent être jumelés entre eux ou avec des tables de coin ou intermédiaires à l'aide de brides de jumelage.
- Les assises et dossiers en plastique, les accoudoirs en nylon renforcé, les coquilles d'assise et les coquilles de dossier sont offerts dans un choix de 17 couleurs. Se reporter au tableau d'agencement des finis des éléments en plastique.
- Les brides de jumelage sont offertes dans un choix de 13 finis peints (page 241).
- Le bâti en acier tubulaire est offert dans un choix de 20 finis peints; quatre finis plaquées sont également offerts moyennant un supplément.
- Un bâti protège-mur prévient le contact entre le siège et le mur.
- Capacité de charge active:
 - sièges à quatre pieds sur roulettes : 300 lb
 - sièges sur patins : 400 lb
 - sièges bariatriques de 30 po L : 600 lb
- Une coquille d'assise en plastique est de série sur tous les modèles.
- Les modèles bariatriques sont offerts uniquement avec une assise et un dossier rembourrés.
- Tous les modèles sont dotés de série de patins en nylon de couleur (ST) offerts dans un choix de deux finis (noir ou sable).
- Les assises rembourrées ne présentent aucune couture pour faciliter le nettoyage.
- Les modèles sur patins sont empilables (se reporter au tableau). L'empilage des modèles sur roulettes n'est pas recommandé car il est possible d'endommager le plastique et le rembourrage.
- Les tabourets sans accoudoirs sont empilables (se reporter au tableau).
- Un choix de patins est offert pour les modèles à quatre pieds et les tabourets. Les patins doivent être choisis en fonction du type de revêtement de sol et des conditions sur place). Pour plus de renseignements, consulter le tableau de choix de patins (page 274).
- Les tables utilisées avec les fauteuils Willow nécessitent un dégagement de 28 po sous la surface; un dégagement de 34,25 po avec des tabourets de comptoir; un dégagement de 40,25 po avec des tabourets de bar.
- Les modèles à piétement monobloc peuvent être munis de patins en nylon de couleur ou de patins ne marquant pas de couleur naturelle pouvant s'utiliser sur la plupart des revêtements de sol, ou sans patins, pour une utilisation sur des planchers à moquette.
- Pour les choix de textiles appropriés pour le milieu des soins de santé, consulter globalfurnituregroup.com.
- Ce produit peut être garni de tout textile de série de Global si le respect de normes en matière de soins de santé n'est pas exigé.
- Tous les modèles sont expédiés entièrement montés.









CARACTÉRISTIQUES EN OPTION



- Un poids supplémentaire (CW) de 24 lb peut être ajouté aux sièges. Les sièges à quatre pieds et tabourets sans accoudoirs avec un poids ajouté ne peuvent pas être empilés. Non offert sur les sièges sur roulettes.
- Des modules d'alimentation électrique + données sont offerts pour les tables intermédiaires, de coin et de bout. Les tables sont prépercées pour permettre l'installation sur place d'un module d'alimentation sous la surface. Des modules d'alimentation à montage par pince sont également offerts. Commander les modules d'alimentation séparément, pour une installation sur place.
- Des coutures scellées peuvent être précisées pour les modèles à dossier rembourré. Les assises ne présentent aucune couture.
- Une membrane étanche peut être précisée pour l'assise.
- Les modèles à piétement monobloc peuvent être munis d'un dispositif de fixation au sol (FM) en option. Se reporter aux suppléments. Les ferrures de montage ne sont pas comprises.

Ajouter les codes d'options dans l'ordre suivant:

- Numéro de modèle**
- Fin - dossier, assise, coquille d'assise** (pour les modèles à assise et à dossier en plastique)
 - Fin - dossier** (pour les modèles à assise rembourrée et à dossier en plastique)
 - (BZB) Récif
 - (CCT) Cactus
 - (CRO) Carotte
 - (IVC) Stratus
 - (DJN) Dijon
 - (EGP) Aubergine
 - (FOG) Brume
 - (FRO) Givre
 - (INK) Encre
 - (KAL) Kahlua
 - (LAB) Café au Lait
 - (J52) Moka
 - (BLK) Nocturne
 - (SND) Sable
 - (SAR) Écarlate
 - (SHW) Ombre
 - (TOA) Avoine grillée
- Coutures + textile - dossier** (modèles à dossier rembourré)
 - (NS) Sans coutures scellées.
 - (S2) Coutures scellées. Ajouter 14 \$.
 Pour les modèles bariatriques, ajouter 20 \$. Préciser le textile du dossier.
- Textile - assise** (modèles à assise rembourrée)
 - (NS) Sans coutures scellées
 Préciser le textile pour l'assise.
- Style d'accoudoirs** (modèles avec accoudoirs)
 - (WFA) Accoudoirs semi-arrondis.
 - (GAA) Accoudoirs avec prise. Ajouter 30 \$.
- Fin - accoudoirs et coquille arrière**
 - (BZB) Récif
 - (CCT) Cactus
 - (CRO) Carotte
 - (IVC) Stratus
 - (DJN) Dijon
 - (EGP) Aubergine
 - (FOG) Brume
 - (FRO) Givre
 - (INK) Encre
 - (KAL) Kahlua
 - (LAB) Café au Lait
 - (J52) Moka
 - (BLK) Nocturne
 - (SND) Sable
 - (SAR) Écarlate
 - (SHW) Ombre
 - (TOA) Avoine grillée
- Fin - assise et coquille d'assise** (modèles à assise en plastique et à dossier rembourré)
 - (BZB) Récif
 - (CCT) Cactus
 - (CRO) Carotte
 - (IVC) Stratus
 - (DJN) Dijon
 - (EGP) Aubergine
 - (FOG) Brume
 - (FRO) Givre
 - (INK) Encre
 - (KAL) Kahlua
 - (LAB) Café au Lait
 - (J52) Moka
 - (BLK) Nocturne
 - (SND) Sable
 - (SAR) Écarlate
 - (SHW) Ombre
 - (TOA) Avoine grillée
- Type de pieds** (modèles à piétement monobloc)
 - (NF) Sans fixation au sol.
 - (FM) Avec fixation au sol. Ajouter 10 \$.
- Fin - bâti**
 Finis peints. Sans supplément.
 - (TBL) Noir
 - (TBZ) Récif
 - (TCC) Cactus
 - (TCR) Carotte
 - (TIV) Stratus
 - (TDW) Blanc de blancs
 - (TDJ) Dijon
 - (TEG) Aubergine
 - (TFO) Brume
 - (TFR) Givre
 - (TIN) Encre
 - (TKA) Kahlua
 - (TLA) Café au Lait
 - (TMO) Moka
 - (TNE) Nevada
 - (TSN) Sable
 - (TSR) Écarlate
 - (TSH) Ombre
 - (TOA) Avoine grillée
 - (TTU) Tungstène
- Finis plaquées.** Se reporter aux modèles pour le supplément.
 - (CHM) Chromé
 - (BCH) Chrome Brossé
 - (SBR) Laiton Satiné
 - (ACO) Cuivre Ancien
- Type de patins** (pour les modèles à quatre pieds sur patins)
 - (ST) Patins en nylon de couleur pour la plupart des surfaces.
 - (NM) Patins en nylon naturel ne marquant pas pour la plupart des surfaces.
 - (SG) Patins à coussinet en acier, pour planchers à moquette. Ajouter 19 \$.
 - (FG) Patins à coussinet en feutre pour la plupart des revêtements durs. Ajouter 19 \$.
 - (RG) Patins à coussinet en caoutchouc antidérapant, pour la plupart des revêtements durs. Ajouter 19 \$.
- Type de patins** (pour les modèles à piétement monobloc)
 - (ST) Patins en nylon de couleur pour la plupart des surfaces.
 - (NM) Patins en nylon naturel ne marquant pas pour la plupart des surfaces.
 - (XG) Sans patins, pour les planchers à moquette.
- Fin - patins** (pour tous les patins ST)
 - (BLK) Noir
 - (SND) Sable
- Type de roulettes** (modèles à quatre pieds sur roulettes)
 - (DC) Roulettes de 2 po pour planchers à moquette.
 - (RC) Roulettes de 2 po pour planchers à revêtement dur. Ajouter 17 \$.
- Membrane étanche (assise uniquement)**
 - (NB) Sans membrane étanche.
 - (MB) Avec membrane étanche. Ajouter 81 \$.
 Pour les modèles bariatriques, ajouter 122 \$.
- Poids supplémentaire**
 - (NC) Sans poids supplémentaire.
 - (CW) Poids supplémentaire de 24 lb. Ajouter 700 \$.

	PATINS							
	Patins de couleur de série (ST) et non marquants (NM) - hauteur standard		Patins à coussinet en acier (SG) - 0,313 po plus haut que l'hauteur standard		Patins à coussinet en feutre (FG) - 0,375 po plus haut que l'hauteur standard		Patins à coussinet en caoutchouc (RG) - 0,563 po plus haut que l'hauteur standard	
	HAUTEUR DE L'ASSISE (po)	HAUTEUR DES ACCOUDOIRS (po)	HAUTEUR DE L'ASSISE (po)	HAUTEUR DES ACCOUDOIRS (po)	HAUTEUR DE L'ASSISE (po)	HAUTEUR DES ACCOUDOIRS (po)	HAUTEUR DE L'ASSISE (po)	HAUTEUR DES ACCOUDOIRS (po)
FAUTEUILS								
Assise en plastique, accoudoirs de série	17	26,75	17,31	27,06	17,38	27,13	17,56	27,31
Assise en plastique, accoudoirs avec prise	17	27	17,31	27,31	17,38	27,38	17,56	27,56
Assise rembourrée, accoudoirs de série	18,25	26,75	18,56	27,06	18,63	27,13	18,81	27,31
Assise rembourrée, accoudoirs avec prise	18,25	27	18,56	27,31	18,63	27,38	18,81	27,56
TABOURETS DE COMPTOIR AVEC ACCOUDOIRS								
Assise en plastique, accoudoirs de série	23,25	33	23,56	33,31	23,63	33,38	23,81	33,56
Assise en plastique, accoudoirs avec prise	23,25	33,25	23,56	33,56	23,63	33,63	23,81	33,81
Assise rembourrée, accoudoirs de série	24,25	33	24,56	33,31	24,63	33,38	24,81	33,56
Assise rembourrée, accoudoirs avec prise	24,25	33,25	24,56	33,56	24,63	33,63	24,81	33,81
TABOURETS DE BAR AVEC ACCOUDOIRS								
Assise en plastique, accoudoirs de série	29,25	39	29,56	39,31	29,63	39,38	29,81	39,56
Assise en plastique, accoudoirs avec prise	29,25	39,25	29,56	39,56	29,63	39,63	29,81	39,81
Assise rembourrée, accoudoirs de série	30,25	39	30,56	39,31	30,63	39,38	30,81	39,56
Assise rembourrée, accoudoirs avec prise	30,25	39,25	30,56	39,56	30,63	39,63	30,81	39,81

DESCRIPTION	MODÈLE / CARACTÉRISTIQUES	GRADES DE TEXTILE DE SÉRIE											
 <p>Empilage – 6 sièges au sol</p>	W5APPG sur patins	Prix courant											
	486												
 <p>Les modèles sur roulettes ne s'empilent pas</p>	W5APPC sur roulettes	626											
	Accoudoirs avec prise (GAA) - ajouter 30 \$												
Fauteuil, assise et dossier en poly TFC : s.o. Poids unitaire : 17.5 LB 8 KG Poids - boîte : 20.88 LB 9.47 KG Volume - boîte : 22.25 PP 0.63 M ³	Finis plaqués pour bâti : PO 24.25 23.5 32 17.75 17.5 17 16 16 Chromé (CHM) - ajouter 33 \$ MM 616 597 813 451 445 432 406 406 Chrome brossé (BCH) - ajouter 119 \$ Cuivre ancien (ACO) - ajouter 176 \$ Laiton satiné (SBR) - ajouter 176 \$	RTA 00 4 par boîte (prix pour un siège uniquement, caractéristiques sont pour un siège sur patins)											
	 <p>Empilage – 4 sièges au sol</p>	W5AUPG sur patins	1	2	3	4	5	6	7	8	9	10	11
540 556 570 585 611 634 658 678 704 728 760 806													
 <p>Les modèles sur roulettes ne s'empilent pas</p>	W5AUPC sur roulettes	680	696	710	725	751	774	798	818	844	868	900	946
	Accoudoirs avec prise (GAA) - ajouter 30 \$												
Fauteuil, dossier rembourré, assise en poly TFC : 0.5 V. 0.46 M Poids unitaire : 18 LB 8.2 KG Poids - boîte : 21.38 LB 9.7 KG Volume - boîte : 22.25 PP 0.63 M ³	Finis plaqués pour bâti : PO 24.25 23.5 32 17.75 17.5 17 16 16 Chromé (CHM) - ajouter 33 \$ MM 616 597 819 451 425 432 419 406 Chrome brossé (BCH) - ajouter 119 \$ Cuivre ancien (ACO) - ajouter 176 \$ Laiton satiné (SBR) - ajouter 176 \$	RTA 00 4 par boîte (prix pour un siège uniquement, caractéristiques sont pour un siège sur patins)											
	 <p>Empilage – 4 sièges au sol</p>	W5APUG sur patins	1	2	3	4	5	6	7	8	9	10	11
545 569 589 613 651 686 721 752 790 826 875 944													
 <p>Les modèles sur roulettes ne s'empilent pas</p>	W5AUPC sur roulettes	685	709	729	753	791	826	861	892	930	966	1015	1084
	Accoudoirs avec prise (GAA) - ajouter 30 \$												
Fauteuil, dossier en poly, assise rembourrée TFC : 0.75 V. 0.69 M Poids unitaire : 18 LB 8.2 KG Poids - boîte : 21.38 LB 9.7 KG Volume - boîte : 22.25 PP 0.63 M ³	Finis plaqués pour bâti : PO 24.25 23.5 32 18.25 17.75 18.25 16 15.25 Chromé (CHM) - ajouter 33 \$ MM 616 597 813 464 451 464 406 387 Chrome brossé (BCH) - ajouter 119 \$ Cuivre ancien (ACO) - ajouter 176 \$ Laiton satiné (SBR) - ajouter 176 \$	RTA 00 4 par boîte (prix pour un siège uniquement, caractéristiques sont pour un siège sur patins)											
	 <p>Empilage – 4 sièges au sol</p>	W5AUUG sur patins	1	2	3	4	5	6	7	8	9	10	11
599 639 673 712 776 834 893 944 1008 1068 1149 1264													
 <p>Les modèles sur roulettes ne s'empilent pas</p>	W5AUUC sur roulettes	739	779	813	852	916	974	1033	1084	1148	1208	1289	1404
	Accoudoirs avec prise (GAA) - ajouter 30 \$												
Fauteuil, assise et dossier rembourrés TFC : 1.25 V. 1.14 M Poids unitaire : 18.5 LB 8.4 KG Poids - boîte : 21.88 LB 9.92 KG Volume - boîte : 22.25 PP 0.63 M ³	Finis plaqués pour bâti : PO 24.25 23.5 32.25 18.25 17 18.25 16.5 15.25 Chromé (CHM) - ajouter 33 \$ MM 616 597 819 464 432 464 419 387 Chrome brossé (BCH) - ajouter 119 \$ Cuivre ancien (ACO) - ajouter 176 \$ Laiton satiné (SBR) - ajouter 176 \$	RTA 00 4 par boîte ((prix pour un siège uniquement, caractéristiques sont pour un siège sur patins)											

DESCRIPTION	MODÈLE / CARACTÉRISTIQUES	GRADES DE TEXTILE DE SÉRIE											
 <p>On peut empiler 6 au sol</p>	W5NPPG sur patins	Prix courant											
	471												
 <p>Modèle sur roulettes ne s'empile pas</p>	W5NPPC sur roulettes	611											
	Finis plaqués pour bâti : PO 20.75 23.5 32 17.75 17.5 17 16 16 Chromé (CHM) - ajouter 33 \$ MM 527 597 813 451 445 432 406 406 Chrome brossé (BCH) - ajouter 119 \$ Cuivre ancien (ACO) - ajouter 176 \$ Laiton satiné (SBR) - ajouter 176 \$	DIMENSIONS HORS TOUT L P H DIMENSIONS DE L'ASSISE L P H DIMENSIONS DU DOSSIER L H	RTA 00 4 par boîte ((prix pour un siège uniquement, caractéristiques sont pour un siège sur patins))										
 <p>On peut empiler 4 au sol</p>	W5NUPG sur patins	1	2	3	4	5	6	7	8	9	10	11	12
	525 541 555 570 596 619 643 663 689 713 745 791												
 <p>Modèle sur roulettes ne s'empile pas</p>	W5NUPC sur roulettes	665 681 695 710 736 759 783 803 829 853 885 931											
	Finis plaqués pour bâti : PO 20.75 23.5 32.25 17.75 16.75 17 16.5 16 Chromé (CHM) - ajouter 33 \$ MM 527 597 819 451 425 432 419 406 Chrome brossé (BCH) - ajouter 119 \$ Cuivre ancien (ACO) - ajouter 176 \$ Laiton satiné (SBR) - ajouter 176 \$	DIMENSIONS HORS TOUT L P H DIMENSIONS DE L'ASSISE L P H DIMENSIONS DU DOSSIER L H	RTA 00 4 par boîte (prix pour un siège uniquement, caractéristiques sont pour un siège sur patins)										
 <p>On peut empiler 4 au sol</p>	W5NPUG sur patins	1	2	3	4	5	6	7	8	9	10	11	12
	530 554 574 598 636 671 706 737 775 811 860 929												
 <p>Modèle sur roulettes ne s'empile pas</p>	W5NPUC sur roulettes	670 694 714 738 776 811 846 877 915 951 1000 1069											
	Finis plaqués pour bâti : PO 20.75 23.5 32 18.25 17.75 18.25 16 15.25 Chromé (CHM) - ajouter 33 \$ MM 527 597 813 464 451 464 406 387 Chrome brossé (BCH) - ajouter 119 \$ Cuivre ancien (ACO) - ajouter 176 \$ Laiton satiné (SBR) - ajouter 176 \$	DIMENSIONS HORS TOUT L P H DIMENSIONS DE L'ASSISE L P H DIMENSIONS DU DOSSIER L H	RTA 00 4 par boîte ((prix pour un siège uniquement, caractéristiques sont pour un siège sur patins))										
 <p>On peut empiler 4 au sol</p>	W5NUUG sur patins	1	2	3	4	5	6	7	8	9	10	11	12
	584 624 658 697 761 819 878 929 993 1053 1134 1249												
 <p>Modèle sur roulettes ne s'empile pas</p>	W5NUUC sur roulettes	724 764 798 837 901 959 1018 1069 1133 1193 1274 1389											
	Finis plaqués pour bâti : PO 20.75 23.5 32.25 18.25 17 18.25 16.5 15.25 Chromé (CHM) - ajouter 33 \$ MM 527 597 819 464 432 464 419 387 Chrome brossé (BCH) - ajouter 119 \$ Cuivre ancien (ACO) - ajouter 176 \$ Laiton satiné (SBR) - ajouter 176 \$	DIMENSIONS HORS TOUT L P H DIMENSIONS DE L'ASSISE L P H DIMENSIONS DU DOSSIER L H	RTA 00 4 par boîte ((prix pour un siège uniquement, caractéristiques sont pour un siège sur patins))										

DESCRIPTION MODÈLE / CARACTÉRISTIQUES GRADES DE TEXTILE DE SÉRIE



Ne s'empile pas

Fauteuil, piétement monobloc, assise et dossier en poly
 TFC : s.o.
 Poids unitaire : 22 LB | 10 KG
 Poids - boîte : 29.5 LB | 13.38 KG
 Volume - boîte : 13.25 PP³ | 0.37 M³

Prix courant										
W6APP	575									
DIMENSIONS HORS TOUT			DIMENSIONS DE L'ASSISE			DIMENSIONS DU DOSSIER				
L	P	H	L	P	H	L	H			
Accoudoirs avec prise (GAA) - ajouter 30 \$										
Finis plaqués pour bâti : PO 24.25 23.75 32 17.75 17.75 17.75 16 16										
Chromé (CHM) - ajouter 42 \$ MM 616 603 813 451 451 451 406 406										
Chrome brossé (BCH) - ajouter 145 \$										
Cuivre ancien (ACO) - ajouter 213 \$										
Laiton satiné (SBR) - ajouter 213 \$ RTA 00 1 par boîte										



Ne s'empile pas

Fauteuil, piétement monobloc, dossier rembourré, assise en poly
 TFC : 0.5 V. | 0.46 M
 Poids unitaire : 22.5 LB | 10.2 KG
 Poids - boîte : 30 LB | 13.61 KG
 Volume - boîte : 13.25 PP³ | 0.37 M³

Prix courant												
W6AUP	629	645	659	674	700	723	747	767	793	817	849	895
DIMENSIONS HORS TOUT			DIMENSIONS DE L'ASSISE			DIMENSIONS DU DOSSIER						
L	P	H	L	P	H	L	H					
Accoudoirs avec prise (GAA) - ajouter 30 \$												
Finis plaqués pour bâti : PO 24.25 23.75 32.25 17.75 17.75 17.75 16.5 16												
Chromé (CHM) - ajouter 42 \$ MM 616 603 819 451 451 451 419 406												
Chrome brossé (BCH) - ajouter 145 \$												
Cuivre ancien (ACO) - ajouter 213 \$												
Laiton satiné (SBR) - ajouter 213 \$ RTA 00 1 par boîte												



Ne s'empile pas

Fauteuil, piétement monobloc, dossier en poly, assise rembourrée
 TFC : 0.75 V. | 0.69 M
 Poids unitaire : 22.5 LB | 10.2 KG
 Poids - boîte : 30 LB | 13.61 KG
 Volume - boîte : 13.25 PP³ | 0.37 M³

Prix courant												
W6APU	634	658	678	702	740	775	810	841	879	915	964	1033
DIMENSIONS HORS TOUT			DIMENSIONS DE L'ASSISE			DIMENSIONS DU DOSSIER						
L	P	H	L	P	H	L	H					
Accoudoirs avec prise (GAA) - ajouter 30 \$												
Finis plaqués pour bâti : PO 24.25 23.75 32 18.25 17.75 18.25 16 15.25												
Chromé (CHM) - ajouter 42 \$ MM 616 603 813 464 451 464 406 387												
Chrome brossé (BCH) - ajouter 145 \$												
Cuivre ancien (ACO) - ajouter 213 \$												
Laiton satiné (SBR) - ajouter 213 \$ RTA 00 1 par boîte												



Ne s'empile pas

Fauteuil, piétement monobloc, assise et dossier rembourrés
 TFC : 1.25 V. | 1.14 M
 Poids unitaire : 23 LB | 10.5 KG
 Poids - boîte : 30.5 LB | 13.83 KG
 Volume - boîte : 13.25 PP³ | 0.37 M³

Prix courant												
W6AAU	685	725	759	798	862	920	979	1030	1094	1154	1235	1350
DIMENSIONS HORS TOUT			DIMENSIONS DE L'ASSISE			DIMENSIONS DU DOSSIER						
L	P	H	L	P	H	L	H					
Accoudoirs avec prise (GAA) - ajouter 30 \$												
Finis plaqués pour bâti : PO 24.25 23.75 32.25 18.25 16.5 18.25 16.5 15.25												
Chromé (CHM) - ajouter 42 \$ MM 616 603 819 464 419 464 419 387												
Chrome brossé (BCH) - ajouter 145 \$												
Cuivre ancien (ACO) - ajouter 213 \$												
Laiton satiné (SBR) - ajouter 213 \$ RTA 00 1 par boîte												



Ne s'empile pas

Chaise, piétement monobloc, assise et dossier en poly
 TFC : s.o.
 Poids unitaire : 19.5 LB | 8.9 KG
 Poids - boîte : 26.5 LB | 12.02 KG
 Volume - boîte : 11.75 PP³ | 0.33 M³







Prix courant										
W6NPP	560									
DIMENSIONS HORS TOUT			DIMENSIONS DE L'ASSISE			DIMENSIONS DU DOSSIER				
L	P	H	L	P	H	L	H			
Finis plaqués pour bâti : PO 20.75 23.5 32 17.75 17.75 17.75 16 16										
Chromé (CHM) - ajouter 42 \$ MM 527 597 813 451 451 451 406 406										
Chrome brossé (BCH) - ajouter 145 \$										
Cuivre ancien (ACO) - ajouter 213 \$										
Laiton satiné (SBR) - ajouter 213 \$ RTA 00 1 par boîte										



Ne s'empile pas

Chaise, piétement monobloc, dossier rembourré, assise en poly
 TFC : 0.5 V. | 0.46 M
 Poids unitaire : 20 LB | 9.1 KG
 Poids - boîte : 27 LB | 12.25 KG
 Volume - boîte : 11.75 PP³ | 0.33 M³

Prix courant												
W6NUP	614	630	644	659	685	708	732	752	778	802	834	880
DIMENSIONS HORS TOUT			DIMENSIONS DE L'ASSISE			DIMENSIONS DU DOSSIER						
L	P	H	L	P	H	L	H					
Finis plaqués pour bâti : PO 20.75 23.5 32.25 17.75 17.75 17.75 16.5 16												
Chromé (CHM) - ajouter 42 \$ MM 527 597 819 451 451 451 419 406												
Chrome brossé (BCH) - ajouter 145 \$												
Cuivre ancien (ACO) - ajouter 213 \$												
Laiton satiné (SBR) - ajouter 213 \$ RTA 00 1 par boîte												

DESCRIPTION	MODÈLE / CARACTÉRISTIQUES	GRADES DE TEXTILE DE SÉRIE											
		1	2	3	4	5	6	7	8	9	10	11	12
 <p>Ne s'empile pas</p> <p>Chaise, piétement monobloc, dossier en poly, assise rembourrée TFC : 0.75 V. 0.69 M Poids unitaire : 20 LB 9.1 KG Poids - boîte : 27 LB 12.25 KG Volume - boîte : 11.75 PP³ 0.33 M³</p>	W6NPU	619	643	663	687	725	760	795	826	864	900	949	1018
		DIMENSIONS HORS TOUT			DIMENSIONS DE L'ASSISE			DIMENSIONS DU DOSSIER					
		L	P	H	L	P	H	L	H				
		PO 20.75 MM 527	23.5 597	32 813	18.25 464	17.75 451	18.25 464	16 406	15.25 387				
	Finis plaqués pour bâti : PO 20.75 Chromé (CHM) - ajouter 42 \$ MM 527 Chrome brossé (BCH) - ajouter 145 \$ Cuivre ancien (ACO) - ajouter 213 \$ Laiton satiné (SBR) - ajouter 213 \$ RTA 00 1 par boîte												
 <p>Ne s'empile pas</p> <p>Chaise, piétement monobloc, assise et dossier rembourrés TFC : 1.25 V. 1.14 M Poids unitaire : 20.5 LB 9.3 KG Poids - boîte : 27.5 LB 12.47 KG Volume - boîte : 11.75 PP³ 0.33 M³</p>	W6NUU	670	710	744	783	847	905	964	1015	1079	1139	1220	1335
		DIMENSIONS HORS TOUT			DIMENSIONS DE L'ASSISE			DIMENSIONS DU DOSSIER					
		L	P	H	L	P	H	L	H				
		PO 20.75 MM 527	23.5 597	32.25 819	18.25 464	16.5 419	18.25 464	16.5 419	15.25 387				
	Finis plaqués pour bâti : PO 20.75 Chromé (CHM) - ajouter 42 \$ MM 527 Chrome brossé (BCH) - ajouter 145 \$ Cuivre ancien (ACO) - ajouter 213 \$ Laiton satiné (SBR) - ajouter 213 \$ RTA 00 1 par boîte												
 <p>On peut empiler 4 au sol</p> <p>Fauteuil bariatrique, assise et dossier rembourrés TFC : 1.75 V. 1.6 M Poids unitaire : 30 LB 13.6 KG Poids - boîte : 41 LB 18.6 KG Volume - boîte : 20.5 PP³ 0.58 M³</p>	W530AU	889	945	992	1047	1136	1218	1300	1372	1461	1545	1659	1820
		DIMENSIONS HORS TOUT			DIMENSIONS DE L'ASSISE			DIMENSIONS DU DOSSIER					
		L	P	H	L	P	H	L	H				
		PO 35.25 MM 895	23.5 597	32.25 819	29 737	17 432	18.25 464	26.75 679	15.25 387				
	Finis plaqués pour bâti : PO 35.25 Chromé (CHM) - ajouter 57 \$ MM 895 Chrome brossé (BCH) - ajouter 145 \$ Cuivre ancien (ACO) - ajouter 271 \$ Laiton satiné (SBR) - ajouter 271 \$ RTA 00 1 par boîte												
 <p>On peut empiler 4 au sol</p> <p>Chaise bariatrique, assise et dossier rembourrés TFC : 1.75 V. 1.6 M Poids unitaire : 27.5 LB 12.5 KG Poids - boîte : 37.5 LB 17.01 KG Volume - boîte : 16.75 PP³ 0.47 M³</p>	W530NUU	874	930	977	1032	1121	1203	1285	1357	1446	1530	1644	1805
		DIMENSIONS HORS TOUT			DIMENSIONS DE L'ASSISE			DIMENSIONS DU DOSSIER					
		L	P	H	L	P	H	L	H				
		PO 31.75 MM 806	23.5 597	32.25 819	29 737	17 432	18.25 464	26.75 679	15.25 387				
	Finis plaqués pour bâti : PO 31.75 Chromé (CHM) - ajouter 57 \$ MM 806 Chrome brossé (BCH) - ajouter 145 \$ Cuivre ancien (ACO) - ajouter 271 \$ Laiton satiné (SBR) - ajouter 271 \$ RTA 00 1 par boîte												
 <p>Ne s'empile pas</p> <p>Fauteuil bariatrique, piétement monobloc, assise et dossier rembourrés TFC : 1.75 V. 1.6 M Poids unitaire : 34 LB 15.5 KG Poids - boîte : 45 LB 20.41 KG Volume - boîte : 20.5 PP³ 0.58 M³</p>	W630AUU	978	1034	1081	1136	1225	1307	1389	1461	1550	1634	1748	1909
		DIMENSIONS HORS TOUT			DIMENSIONS DE L'ASSISE			DIMENSIONS DU DOSSIER					
		L	P	H	L	P	H	L	H				
		PO 35.25 MM 895	23.5 597	32.25 819	29 737	17 432	18.25 464	26.75 679	15.25 387				
	Finis plaqués pour bâti : PO 35.25 Chromé (CHM) - ajouter 57 \$ MM 895 Chrome brossé (BCH) - ajouter 145 \$ Cuivre ancien (ACO) - ajouter 271 \$ Laiton satiné (SBR) - ajouter 271 \$ RTA 00 1 par boîte												
 <p>Ne s'empile pas</p> <p>Chaise bariatrique, piétement monobloc, assise et dossier rembourrés TFC : 1.75 V. 1.6 M Poids unitaire : 31.5 LB 14.3 KG Poids - boîte : 41.5 LB 18.82 KG Volume - boîte : 16.75 PP³ 0.47 M³</p>	W630NUU	960	1016	1063	1118	1207	1289	1371	1443	1532	1616	1730	1891
		DIMENSIONS HORS TOUT			DIMENSIONS DE L'ASSISE			DIMENSIONS DU DOSSIER					
		L	P	H	L	P	H	L	H				
		PO 31.75 MM 806	23.5 597	32.25 819	29 737	17 432	18.25 464	26.75 679	15.25 387				
	Finis plaqués pour bâti : PO 31.75 Chromé (CHM) - ajouter 57 \$ MM 806 Chrome brossé (BCH) - ajouter 145 \$ Cuivre ancien (ACO) - ajouter 271 \$ Laiton satiné (SBR) - ajouter 271 \$ RTA 00 1 par boîte												

DESCRIPTION MODÈLE / CARACTÉRISTIQUES GRADES DE TEXTILE DE SÉRIE



Ne s'empile pas

Tabouret de comptoir avec acc., assise et dossier en poly
 TFC : s.o.
 Poids unitaire : 23 LB | 10.5 KG
 Poids - boîte : 32.5 LB | 14.74 KG
 Volume - boîte : 15 P³ | 0.42 M³

Prix courant													
W5CSAPP		631											
Accoudoirs avec prise (GAA) - ajouter 30 \$		DIMENSIONS HORS TOUT			DIMENSIONS DE L'ASSISE			DIMENSIONS DU DOSSIER					
		L	P	H	L	P	H	L	H				
Finis plaqués pour bâti :	PO 24.25	23.5	38.25	17.75	17.15	23.25	16	16					
Chromé (CHM) - ajouter 60 \$	MM 616	597	972	451	436	591	406	406					
Chrome brossé (BCH) - ajouter 197 \$													
Cuivre ancien (ACO) - ajouter 288 \$													
Laiton satiné (SBR) - ajouter 288 \$	RTA 00								1 par boîte				



Ne s'empile pas

Tabouret de comptoir avec acc., dossier rembourré, assise en poly
 TFC : 0.5 V. | 0.46 M
 Poids unitaire : 23.5 LB | 10.7 KG
 Poids - boîte : 33 LB | 14.97 KG
 Volume - boîte : 15 P³ | 0.42 M³

1 2 3 4 5 6 7 8 9 10 11 12													
W5CSAUP													
685 701 715 730 756 779 803 823 849 873 905 951													
Accoudoirs avec prise (GAA) - ajouter 30 \$		DIMENSIONS HORS TOUT			DIMENSIONS DE L'ASSISE			DIMENSIONS DU DOSSIER					
		L	P	H	L	P	H	L	H				
Finis plaqués pour bâti :	PO 24.25	23.5	38.25	17.75	16.5	23.25	16.5	16					
Chromé (CHM) - ajouter 60 \$	MM 616	597	972	451	419	591	419	406					
Chrome brossé (BCH) - ajouter 197 \$													
Cuivre ancien (ACO) - ajouter 288 \$													
Laiton satiné (SBR) - ajouter 288 \$	RTA 00								1 par boîte				



Ne s'empile pas

Tabouret de comptoir avec acc., dossier en poly, assise rembourrée
 TFC : 0.75 V. | 0.69 M
 Poids unitaire : 23.5 LB | 10.7 KG
 Poids - boîte : 33 LB | 14.97 KG
 Volume - boîte : 15 P³ | 0.42 M³

1 2 3 4 5 6 7 8 9 10 11 12													
W5CSAPU													
690 714 734 758 796 831 866 897 935 971 1020 1089													
Accoudoirs avec prise (GAA) - ajouter 30 \$		DIMENSIONS HORS TOUT			DIMENSIONS DE L'ASSISE			DIMENSIONS DU DOSSIER					
		L	P	H	L	P	H	L	H				
Finis plaqués pour bâti :	PO 24.25	23.5	38.25	18.25	17.75	24.25	16	15.25					
Chromé (CHM) - ajouter 60 \$	MM 616	597	972	464	451	616	406	387					
Chrome brossé (BCH) - ajouter 197 \$													
Cuivre ancien (ACO) - ajouter 288 \$													
Laiton satiné (SBR) - ajouter 288 \$	RTA 00								1 par boîte				



Ne s'empile pas

Tabouret de comptoir avec acc., assise et dossier rembourrés
 TFC : 1.25 V. | 1.14 M
 Poids unitaire : 24 LB | 10.9 KG
 Poids - boîte : 33.5 LB | 15.2 KG
 Volume - boîte : 15 P³ | 0.42 M³

1 2 3 4 5 6 7 8 9 10 11 12													
W5CSAAU													
744 784 818 857 921 979 1038 1089 1153 1213 1294 1409													
Accoudoirs avec prise (GAA) - ajouter 30 \$		DIMENSIONS HORS TOUT			DIMENSIONS DE L'ASSISE			DIMENSIONS DU DOSSIER					
		L	P	H	L	P	H	L	H				
Finis plaqués pour bâti :	PO 24.25	23.5	38.25	18.25	17	24.25	16.5	15.25					
Chromé (CHM) - ajouter 60 \$	MM 616	597	972	464	432	616	419	387					
Chrome brossé (BCH) - ajouter 197 \$													
Cuivre ancien (ACO) - ajouter 288 \$													
Laiton satiné (SBR) - ajouter 288 \$	RTA 00								1 par boîte				



Empilage – 4 sièges au sol

Tabouret de comptoir sans acc., assise et dossier en poly
 TFC : s.o.
 Poids unitaire : 20.5 LB | 9.3 KG
 Poids - boîte : 29.5 LB | 13.38 KG
 Volume - boîte : 13.75 P³ | 0.38 M³







1 2 3 4 5 6 7 8 9 10 11 12													
W5CSNPP													
616													
		DIMENSIONS HORS TOUT			DIMENSIONS DE L'ASSISE			DIMENSIONS DU DOSSIER					
		L	P	H	L	P	H	L	H				
Finis plaqués pour bâti :	PO 21.75	23.5	38.25	17.75	17.15	23.25	16	16					
Chromé (CHM) - ajouter 60 \$	MM 552	597	972	451	436	591	406	406					
Chrome brossé (BCH) - ajouter 197 \$													
Cuivre ancien (ACO) - ajouter 288 \$													
Laiton satiné (SBR) - ajouter 288 \$	RTA 00								1 par boîte				



Empilage – 4 sièges au sol

Tabouret de comptoir sans acc., dossier rembourré, assise en poly
 TFC : 0.5 V. | 0.46 M
 Poids unitaire : 21 LB | 9.5 KG
 Poids - boîte : 30 LB | 13.61 KG
 Volume - boîte : 13.75 P³ | 0.38 M³

1 2 3 4 5 6 7 8 9 10 11 12													
W5CSNUP													
670 686 700 715 741 764 788 808 834 858 890 936													
		DIMENSIONS HORS TOUT			DIMENSIONS DE L'ASSISE			DIMENSIONS DU DOSSIER					
		L	P	H	L	P	H	L	H				
Finis plaqués pour bâti :	PO 21.75	23.5	38.25	17.75	16.5	23.25	16.5	16					
Chromé (CHM) - ajouter 60 \$	MM 552	597	972	451	419	591	419	406					
Chrome brossé (BCH) - ajouter 197 \$													
Cuivre ancien (ACO) - ajouter 288 \$													
Laiton satiné (SBR) - ajouter 288 \$	RTA 00								1 par boîte				

DESCRIPTION	MODÈLE / CARACTÉRISTIQUES	GRADES DE TEXTILE DE SÉRIE											
		1	2	3	4	5	6	7	8	9	10	11	12
 <p>Empilage – 4 sièges au sol</p> <p>Tabouret de comptoir sans acc., dossier en poly, assise rembourrée TFC : 0.75 V. 0.69 M Poids unitaire : 21 LB 9.5 KG Poids - boîte : 30 LB 13.61 KG Volume - boîte : 13.75 P³ 0.38 M³</p>	W5CSNPU	675	699	719	743	781	816	851	882	920	956	1005	1074
		DIMENSIONS HORS TOUT			DIMENSIONS DE L'ASSISE			DIMENSIONS DU DOSSIER					
		L	P	H	L	P	H	L	H				
		PO 21.75 MM 552	23.5 597	38.25 972	18.25 464	17.75 451	24.25 616	16 406	15.25 387				
	Finis plaqués pour bâti : PO 21.75 Chromé (CHM) - ajouter 60 \$ MM 552 Chrome brossé (BCH) - ajouter 197 \$ Cuivre ancien (ACO) - ajouter 288 \$ Laiton satiné (SBR) - ajouter 288 \$												
		RTA 00 1 par boîte											
 <p>Empilage – 4 sièges au sol</p> <p>Tabouret de comptoir sans acc., assise et dossier rembourrés TFC : 1.25 V. 1.14 M Poids unitaire : 21.5 LB 9.8 KG Poids - boîte : 30.5 LB 13.83 KG Volume - boîte : 13.75 P³ 0.38 M³</p>	W5CSNUU	729	769	803	842	906	964	1023	1074	1138	1198	1279	1394
		DIMENSIONS HORS TOUT			DIMENSIONS DE L'ASSISE			DIMENSIONS DU DOSSIER					
		L	P	H	L	P	H	L	H				
		PO 21.75 MM 552	23.5 597	38.25 972	18.25 464	17 432	24.25 616	16.5 419	15.25 387				
	Finis plaqués pour bâti : PO 21.75 Chromé (CHM) - ajouter 60 \$ MM 552 Chrome brossé (BCH) - ajouter 197 \$ Cuivre ancien (ACO) - ajouter 288 \$ Laiton satiné (SBR) - ajouter 288 \$												
		RTA 00 1 par boîte											
 <p>Ne s'empile pas</p> <p>Tabouret de bar avec acc., assise et dossier en poly TFC : s.o. Poids unitaire : 24.5 LB 11.1 KG Poids - boîte : 34.5 LB 15.65 KG Volume - boîte : 17 P³ 0.48 M³</p>	W5BSAPP	Prix courant 636											
		DIMENSIONS HORS TOUT			DIMENSIONS DE L'ASSISE			DIMENSIONS DU DOSSIER					
		L	P	H	L	P	H	L	H				
		PO 24.25 MM 616	23.5 597	44 1118	17.75 451	17.5 445	29.25 743	16 406	16 406				
	Accoudoirs avec prise (GAA) - ajouter 30 \$ Finis plaqués pour bâti : PO 24.25 Chromé (CHM) - ajouter 60 \$ MM 616 Chrome brossé (BCH) - ajouter 197 \$ Cuivre ancien (ACO) - ajouter 288 \$ Laiton satiné (SBR) - ajouter 288 \$												
		RTA 00 1 par boîte											
 <p>Ne s'empile pas</p> <p>Tabouret de bar avec acc., dossier rembourré, assise en poly TFC : 0.5 V. 0.46 M Poids unitaire : 25 LB 11.4 KG Poids - boîte : 35 LB 15.88 KG Volume - boîte : 17 P³ 0.48 M³</p>	W5BSAUP	690	706	720	735	761	784	808	828	854	878	910	956
		DIMENSIONS HORS TOUT			DIMENSIONS DE L'ASSISE			DIMENSIONS DU DOSSIER					
		L	P	H	L	P	H	L	H				
		PO 24.25 MM 616	23.5 597	44.5 1130	17.75 451	16.5 419	29.25 743	16.5 419	16 406				
	Accoudoirs avec prise (GAA) - ajouter 30 \$ Finis plaqués pour bâti : PO 24.25 Chromé (CHM) - ajouter 60 \$ MM 616 Chrome brossé (BCH) - ajouter 197 \$ Cuivre ancien (ACO) - ajouter 288 \$ Laiton satiné (SBR) - ajouter 288 \$												
		RTA 00 1 par boîte											
 <p>Ne s'empile pas</p> <p>Tabouret de bar avec acc., dossier en poly, assise rembourrée TFC : 0.75 V. 0.69 M Poids unitaire : 25 LB 11.4 KG Poids - boîte : 35 LB 15.88 KG Volume - boîte : 17 P³ 0.48 M³</p>	W5BSAPU	695	711	725	740	766	789	813	833	859	883	915	961
		DIMENSIONS HORS TOUT			DIMENSIONS DE L'ASSISE			DIMENSIONS DU DOSSIER					
		L	P	H	L	P	H	L	H				
		PO 24.25 MM 616	23.5 597	44 1118	18.25 464	17.5 445	30.25 768	16 406	15.25 387				
	Accoudoirs avec prise (GAA) - ajouter 30 \$ Finis plaqués pour bâti : PO 24.25 Chromé (CHM) - ajouter 60 \$ MM 616 Chrome brossé (BCH) - ajouter 197 \$ Cuivre ancien (ACO) - ajouter 288 \$ Laiton satiné (SBR) - ajouter 288 \$												
		RTA 00 1 par boîte											
 <p>Ne s'empile pas</p> <p>Tabouret de bar avec acc., assise et dossier rembourrés TFC : 1.25 V. 1.14 M Poids unitaire : 25.5 LB 11.6 KG Poids - boîte : 35.5 LB 16.1 KG Volume - boîte : 17 P³ 0.48 M³</p>	W5BSAUU	749	789	823	862	926	984	1043	1094	1158	1218	1299	1414
		DIMENSIONS HORS TOUT			DIMENSIONS DE L'ASSISE			DIMENSIONS DU DOSSIER					
		L	P	H	L	P	H	L	H				
		PO 24.25 MM 616	23.5 597	44.5 1130	18.25 464	16.75 425	30.25 768	16.5 419	15.25 387				
	Accoudoirs avec prise (GAA) - ajouter 30 \$ Finis plaqués pour bâti : PO 24.25 Chromé (CHM) - ajouter 60 \$ MM 616 Chrome brossé (BCH) - ajouter 197 \$ Cuivre ancien (ACO) - ajouter 288 \$ Laiton satiné (SBR) - ajouter 288 \$												
		RTA 00 1 par boîte											

DESCRIPTION MODÈLE / CARACTÉRISTIQUES GRADES DE TEXTILE DE SÉRIE



Empilage – 4 sièges au sol

Tabouret de bar sans acc., assise et dossier en poly
 TFC : s.o.
 Poids unitaire : 22 LB | 10 KG
 Poids - boîte : 31.5 LB | 14.29 KG
 Volume - boîte : 15.75 P³ | 0.44 M³

Prix courant							
W5BSNPP	621						
DIMENSIONS HORS TOUT			DIMENSIONS DE L'ASSISE			DIMENSIONS DU DOSSIER	
L	P	H	L	P	H	L	H
PO 20.75	23.5	44	17.75	17.5	29.25	16	16
MM 527	597	1118	451	445	743	406	406
Finis plaqués pour bâti : Chromé (CHM) - ajouter 60 \$ Chrome brossé (BCH) - ajouter 197 \$ Cuivre ancien (ACO) - ajouter 288 \$ Laiton satiné (SBR) - ajouter 288 \$			RTA 00		1 par boîte		



Empilage – 4 sièges au sol

Tabouret de bar sans acc., dossier rembourré, assise en poly
 TFC : 0.5 V. | 0.46 M
 Poids unitaire : 22.5 LB | 10.2 KG
 Poids - boîte : 32 LB | 14.51 KG
 Volume - boîte : 15.75 P³ | 0.44 M³

W5BSNUP	675	691	705	720	746	769	793	813	839	863	895	941
DIMENSIONS HORS TOUT			DIMENSIONS DE L'ASSISE			DIMENSIONS DU DOSSIER						
L	P	H	L	P	H	L	H					
PO 20.75	23.5	44.5	17.75	16.5	29.25	16.5	16					
MM 527	597	1130	451	419	743	419	406					
Finis plaqués pour bâti : Chromé (CHM) - ajouter 60 \$ Chrome brossé (BCH) - ajouter 197 \$ Cuivre ancien (ACO) - ajouter 288 \$ Laiton satiné (SBR) - ajouter 288 \$			RTA 00		1 par boîte							



Empilage – 4 sièges au sol

Tabouret de bar sans acc., dossier en poly, assise rembourrée
 TFC : 0.75 V. | 0.69 M
 Poids unitaire : 22.5 LB | 10.2 KG
 Poids - boîte : 32 LB | 14.51 KG
 Volume - boîte : 15.75 P³ | 0.44 M³

W5BSNPU	680	704	724	748	786	821	856	887	925	961	1010	1079
DIMENSIONS HORS TOUT			DIMENSIONS DE L'ASSISE			DIMENSIONS DU DOSSIER						
L	P	H	L	P	H	L	H					
PO 20.75	23.5	44	18.25	17.5	30.25	16	15.25					
MM 527	597	1118	464	445	768	406	387					
Finis plaqués pour bâti : Chromé (CHM) - ajouter 60 \$ Chrome brossé (BCH) - ajouter 197 \$ Cuivre ancien (ACO) - ajouter 288 \$ Laiton satiné (SBR) - ajouter 288 \$			RTA 00		1 par boîte							



Empilage – 4 sièges au sol

Tabouret de bar sans acc., assise et dossier rembourrés
 TFC : 1.25 V. | 1.14 M
 Poids unitaire : 23 LB | 10.5 KG
 Poids - boîte : 32.5 LB | 14.74 KG
 Volume - boîte : 15.75 P³ | 0.44 M³

W5BSNUU	734	774	808	847	911	969	1028	1079	1143	1203	1284	1399
DIMENSIONS HORS TOUT			DIMENSIONS DE L'ASSISE			DIMENSIONS DU DOSSIER						
L	P	H	L	P	H	L	H					
PO 20.75	23.5	44.5	18.25	16.75	30.25	16.5	15.25					
MM 527	597	1130	464	425	768	419	387					
Finis plaqués pour bâti : Chromé (CHM) - ajouter 60 \$ Chrome brossé (BCH) - ajouter 197 \$ Cuivre ancien (ACO) - ajouter 288 \$ Laiton satiné (SBR) - ajouter 288 \$			RTA 00		1 par boîte							



Ne s'empile pas

Fauteuil à assise élevée, assise et dossier en poly
 TFC : s.o.
 Poids unitaire : 25 LB | 11.4 KG
 Poids - boîte : 35.5 LB | 16.1 KG
 Volume - boîte : 17.75 P³ | 0.5 M³







Prix courant							
W524APP	671						
DIMENSIONS HORS TOUT			DIMENSIONS DE L'ASSISE			DIMENSIONS DU DOSSIER	
L	P	H	L	P	H	L	H
PO 24.25	24.25	38	17.75	17.5	22.25	16	16
MM 616	616	965	451	445	565	406	406
Finis plaqués pour bâti : Chromé (CHM) - ajouter 57 \$ Chrome brossé (BCH) - ajouter 185 \$ Cuivre ancien (ACO) - ajouter 271 \$ Laiton satiné (SBR) - ajouter 271 \$			RTA 00		1 par boîte		



Ne s'empile pas

Fauteuil à assise élevée, dossier rembourré, assise en poly
 TFC : 0.5 V. | 0.46 M
 Poids unitaire : 25.5 LB | 11.6 KG
 Poids - boîte : 36 LB | 16.33 KG
 Volume - boîte : 17.75 P³ | 0.5 M³

W524AUP	725	741	755	770	796	819	843	863	889	913	945	991
DIMENSIONS HORS TOUT			DIMENSIONS DE L'ASSISE			DIMENSIONS DU DOSSIER						
L	P	H	L	P	H	L	H					
PO 24.25	24.25	38.25	17.75	16.5	22.25	16.5	16.25					
MM 616	616	972	451	419	565	419	413					
Finis plaqués pour bâti : Chromé (CHM) - ajouter 57 \$ Chrome brossé (BCH) - ajouter 185 \$ Cuivre ancien (ACO) - ajouter 271 \$ Laiton satiné (SBR) - ajouter 271 \$			RTA 00		1 par boîte							

DESCRIPTION	MODÈLE / CARACTÉRISTIQUES	GRADES DE TEXTILE DE SÉRIE												
		1	2	3	4	5	6	7	8	9	10	11	12	
 <p>Ne s'empile pas</p> <p>Fauteuil à assise élevée, dossier en poly, assise rembourrée TFC : 0.75 V. 0.69 M Poids unitaire : 25.5 LB 11.6 KG Poids - boîte : 36 LB 16.33 KG Volume - boîte : 17.75 P³ 0.5 M³</p>	W524APU Accoudoirs avec prise (GAA) - ajouter 30 \$	730	754	774	798	836	871	906	937	975	1011	1060	1129	
	Finis plaqués pour bâti : Chromé (CHM) - ajouter 57 \$ Chrome brossé (BCH) - ajouter 185 \$ Cuivre ancien (ACO) - ajouter 271 \$ Laiton satiné (SBR) - ajouter 271 \$	PO 24.25 MM 616	24.25	24.25	38	18.25	17.5	23.25	16	15.25				
	DIMENSIONS HORS TOUT DIMENSIONS DE L'ASSISE DIMENSIONS DU DOSSIER	L P H L P H L H												
 <p>Ne s'empile pas</p> <p>Fauteuil à assise élevée, assise et dossier rembourrés TFC : 1.25 V. 1.14 M Poids unitaire : 26 LB 11.8 KG Poids - boîte : 36.5 LB 16.56 KG Volume - boîte : 17.75 P³ 0.5 M³</p>	W524AUU Accoudoirs avec prise (GAA) - ajouter 30 \$	784	824	858	897	961	1019	1078	1129	1193	1253	1334	1449	
	Finis plaqués pour bâti : Chromé (CHM) - ajouter 57 \$ Chrome brossé (BCH) - ajouter 185 \$ Cuivre ancien (ACO) - ajouter 271 \$ Laiton satiné (SBR) - ajouter 271 \$	PO 24.25 MM 616	24.25	24.25	38.25	18.25	16.5	23.25	16.5	15.25				
	DIMENSIONS HORS TOUT DIMENSIONS DE L'ASSISE DIMENSIONS DU DOSSIER	L P H L P H L H												
 <p>Ne s'empile pas</p> <p>Fauteuil bariatrique à assise élevée, assise et dossier rembourrés TFC : 1.75 V. 1.6 M Poids unitaire : 38 LB 17.3 KG Poids - boîte : 50 LB 22.68 KG Volume - boîte : 23.75 P³ 0.67 M³</p>	W324AUU Accoudoirs avec prise (GAA) - ajouter 30 \$	1074	1130	1177	1232	1321	1403	1485	1557	1646	1730	1844	2005	
	Finis plaqués pour bâti : Chromé (CHM) - ajouter 57 \$ Chrome brossé (BCH) - ajouter 185 \$ Cuivre ancien (ACO) - ajouter 271 \$ Laiton satiné (SBR) - ajouter 271 \$	PO 35.25 MM 895	24.25	24.25	38.5	29	17.5	23.25	26.75	15.25				
	DIMENSIONS HORS TOUT DIMENSIONS DE L'ASSISE DIMENSIONS DU DOSSIER	L P H L P H L H												
 <p>Chariot pour sièges à quatre pieds TFC : s.o. Poids unitaire : 13 LB 5.9 KG Poids - boîte : 16 LB 7.26 KG Volume - boîte : 3.5 P³ 0.09 M³</p>	Prix courant WDOL	435												
	Peut recevoir jusqu'à 10 sièges à quatre pieds	PO 22 MM 559	23.75	9.25	-	-	-	-	-	-	-	-	-	
	DIMENSIONS HORS TOUT DIMENSIONS DE L'ASSISE DIMENSIONS DU DOSSIER	L P H L P H L H												
 <p>Chariot pour sièges bariatriques à quatre pieds TFC : s.o. Poids unitaire : 15 LB 6.8 KG Poids - boîte : 19 LB 8.62 KG Volume - boîte : 5 P³ 0.14 M³</p>	Prix courant WDOL30	610												
	Peut recevoir jusqu'à 4 sièges bariatriques à quatre pieds.	PO 32.12 MM 816	23.75	9.25	-	-	-	-	-	-	-	-	-	
	DIMENSIONS HORS TOUT DIMENSIONS DE L'ASSISE DIMENSIONS DU DOSSIER	L P H L P H L H												
 <p>Bride de jumelage TFC : s.o. Poids unitaire : 4 LB 1.81 KG Poids - boîte : 2 LB 0.91 KG Volume - boîte : 2 P³ 0.05 M³</p>	Prix courant WPGBRK	92												
	Ne peut recevoir de modules d'alimentation. S'utilise entre deux fauteuils ou chaises de même hauteur d'assise lorsqu'une table n'est pas souhaitée. Ne s'utilise pas avec les modèles avec les tabourets.	PO 15 MM 381	9	1.25	-	-	-	-	-	-	-	-	-	
	DIMENSIONS HORS TOUT DIMENSIONS DE L'ASSISE DIMENSIONS DU DOSSIER	L P H L P H L H												

TABLES JUMELABLES WILLOW



modèle WPT12G
table jumelable de coin
120 degrés



modèle WPTEGL
table jumelable de bout - gauche



Sièges Willow



Se reporter à la page 232 pour le choix de sièges Willow.

EXEMPLE D'UN CODE POUR LA COMMANDE D'UNE TABLE WILLOW:

WPT90G	HPL	ACJ	CHM	ST	SND
modèle #	type de surface	fini - dessus	fini - pieds	type de patins	fini - patins





CARACTÉRISTIQUES DE SÉRIE

- Les tables jumelables peuvent être utilisées de pair avec toute combinaison de sièges Willow à quatre pieds pour créer un vaste éventail d'aménagements.
- Les ferrures de raccord sont comprises.
- Les brides de jumelage sont offertes dans un choix de 13 finis peints. Les pieds sont offerts dans un choix de 20 finis peints; quatre finis plaqués sont également offerts moyennant un supplément.
- Les tables sont offertes en mélamine thermosoudée ou en stratifié haute pression et présentent un bord droit doté d'une bande de chant.
- Un choix de patins est offert pour les tables. Les patins doivent être choisis en fonction du type de revêtement de sol et des conditions sur place. Pour plus de renseignements, consulter le tableau de choix de patins (page 274).
- Toutes les tables (à l'exception de la table jumelable intermédiaire de 9 po) sont prépercées au centre à l'avant pour recevoir un module d'alimentation à monter sur place sous la surface. À préciser séparément.
- Le module d'alimentation à monter sous la surface (modèle SU2P10U) comprend une prise c.a. et deux ports USB-A, un cordon d'alimentation de 10 pieds et une fiche à trois broches. Préciser un fini noir ou blanc. Les modules d'alimentation ne sont pas conçus pour être branchés en série.
- Le module d'alimentation à montage par pince (modèle SU2P10C) comprend une prise c.a. et deux ports USB-A et un cordon d'alimentation de 10 pieds. Préciser un fini noir ou blanc. Ces modules peuvent être montés sur le bord arrière de toutes les tables jumelables. Préciser séparément pour une installation sur place. Les modules d'alimentation ne sont pas conçus pour être branchés en série.

Ajouter les codes d'options dans l'ordre suivant:

- Numéro de modèle**
- Type de surface**
(TFL) Mélamine thermosoudée
(HPL) Stratifié haute pression
- Finis - dessus**
(ACJ) Acajou absolu (NBL) Noce Biondo
(ASN) Nuit d'Orient (NGL) Noce Grigio
(AWC) Cerisier Avant (NEL) Noce Leggero
(AWH) Miel Avant (NML) Noce Medio
(BLK) Noir (QTM) Acajou sur quartier
(BRC) Cobalt brossé (SBY) Beauté naturelle
(CMB) Érable clair (SOG) Orage
(DES) Espresso profond (WHE) Brou
(DWT) Blanc de blancs (WHC) Chocolat blanc
(FAS) Fashionista (WCR) Cerisier d'hiver
(FCL) Première classe
- Finis - pieds**
Finis peints. Sans supplément.
(TBL) Noir (TIN) Encre
(TBZ) Récif (TKA) Kahlua
(TCC) Cactus (TLA) Café au lait
(TCR) Carotte (TMO) Moka
(TIV) Stratus (TNE) Nevada
(TDW) Blanc de blancs (TSN) Sable
(TDJ) Dijon (TSR) Écarlate
(TEG) Aubergine (TSH) Ombre
(TFO) Brume (TOA) Avoine grillée
(TFR) Givre (TTU) Tungstène
Finis plaqués. Se reporter aux modèles pour le supplément.
(CHM) Chromé (SBR) Laiton satiné
(BCH) Chrome brossé (ACO) Cuivre ancien
- Finis - brides de jumelage** (pour tables jumelables)
Finis peints. Sans suppléments.
(TBL) Noir (TMO) Moka
(TIV) Stratus (TNE) Nevada
(TDW) Blanc de blancs (TSN) Sable
(TFO) Brume (TSH) Ombre
(TFR) Givre (TOA) Avoine grillée
(TKA) Kahlua (TTU) Tungstène
(TLA) Café au Lait
- Type de patins** (pour les modèles avec pieds)
(ST) Patins en nylon de couleur, pour la plupart des surfaces
(NM) Patins en nylon naturel ne marquant pas, pour la plupart des surfaces.
(SG) Patins à coussinet en acier, pour planchers à moquette. Se reporter aux modèles pour le supplément.
(FG) Patins à coussinet en feutre, pour la plupart des revêtements durs. Se reporter aux modèles pour le supplément.
(RG) Patins à coussinet en caoutchouc antidérapant, pour la plupart des revêtements durs. Se reporter aux modèles pour le supplément.
- Finis - patins** (pour tous les patins ST)
(BLK) Noir
(SND) Sable

DESCRIPTION	MODÈLE / CARACTÉRISTIQUES			GRADES DE TEXTILE DE SÉRIE							
		Prix courant	Stratifié (HPL) +	DIMENSIONS HORS TOUT			DIMENSIONS DE L'ASSISE			DIMENSIONS DU DOSSIER	
				L	P	H	L	P	H	L	H
<p>Table jumelable de coin 90 degrés TFC : s.o. Poids unitaire : 20 LB 9.1 KG Poids - boîte : 24 LB 10.89 KG Volume - boîte : 2.6 P³ 0.07 M³</p>	WPT90G	475	116								
<p>Pour le type de patins SG, FG ou RG, ajouter 5 \$.</p> <p>La table doit être jumelée à un siège à 4 pieds ou à piétement monobranche. Comprend un jeu de profilés en U et les ferrures nécessaires. Expédiée démontée pour montage sur place.</p>				PO 26.12 MM 664	26.12 664	17.62 448	-	-	-	-	-
							RTA 2			1 par boîte	

DESCRIPTION	MODÈLE / CARACTÉRISTIQUES			GRADES DE TEXTILE DE SÉRIE								
		Prix courant	Stratifié (HPL) +									
 <p>Table jumelable de coin 120 degrés TFC : s.o. Poids unitaire : 13.5 LB 6.1 KG Poids - boîte : 16.5 LB 7.48 KG Volume - boîte : 1.5 P³ 0.04 M³</p>	WPT12G	406	74									
	Pour le type de patins SG, FG ou RG , ajouter 5 \$.				DIMENSIONS HORS TOUT			DIMENSIONS DE L'ASSISE			DIMENSIONS DU DOSSIER	
	La table doit être jumelée à un siège à 4 pieds ou à piétement monobranche. Comprend un jeu de profilés en U et les ferrures nécessaires. Expédiée démontée pour montage sur place.	PO 12.62 MM 321	31 787	17.5 445	- -	- -	- -	- -	- -	- -		
		Prix courant	Stratifié (HPL) +									
 <p>Table jumelable intermédiaire de 16 po TFC : s.o. Poids unitaire : 10 LB 4.5 KG Poids - boîte : 12 LB 5.44 KG Volume - boîte : 0.9 P³ 0.02 M³</p>	WPT16G	265	47									
					DIMENSIONS HORS TOUT			DIMENSIONS DE L'ASSISE			DIMENSIONS DU DOSSIER	
	La table doit être jumelée à un siège à 4 pieds ou à piétement monobranche. Comprend un jeu de profilés en U et les ferrures nécessaires. Expédiée démontée pour montage sur place.	PO 16 MM 406	15 381	2.75 70	- -	- -	- -	- -	- -	- -		
		Prix courant	Stratifié (HPL) +									
 <p>Table jumelable intermédiaire de 9 po TFC : s.o. Poids unitaire : 7 LB 3.2 KG Poids - boîte : 8.5 LB 3.86 KG Volume - boîte : 0.7 P³ 0.01 M³</p>	WPT09G	207	33									
					DIMENSIONS HORS TOUT			DIMENSIONS DE L'ASSISE			DIMENSIONS DU DOSSIER	
	La table doit être jumelée à un siège à 4 pieds ou à piétement monobranche. Comprend un jeu de profilés en U et les ferrures nécessaires. Expédiée démontée pour montage sur place.	PO 9 MM 229	15 381	2.75 70	- -	- -	- -	- -	- -	- -		
		Prix courant	Stratifié (HPL) +									
 <p>Table jumelable de bout TFC : s.o. Poids unitaire : 10.5 LB 4.8 KG Poids - boîte : 13 LB 5.9 KG Volume - boîte : 1 P³ 0.02 M³</p>	WPTEGL Gauche	411	45									
	WPTEGR Droite	411	45									
	Préciser la direction en fonction de l'utilisateur assis											
		Prix courant	Stratifié (HPL) +									
Pour le type de patins SG, FG ou RG , ajouter 10 \$.				DIMENSIONS HORS TOUT			DIMENSIONS DE L'ASSISE			DIMENSIONS DU DOSSIER		
La table doit être jumelée à un siège à 4 pieds ou à piétement monobranche. Comprend un jeu de profilés en U et les ferrures nécessaires. Expédiée démontée pour montage sur place.	PO 14 MM 356	15 381	17.62 448	- -	- -	- -	- -	- -	- -			

DESCRIPTION	MODÈLE / CARACTÉRISTIQUES	GRADES DE TEXTILE DE SÉRIE
-------------	---------------------------	----------------------------

Prix courant

SU2P10C 517



Module d'alimentation à montage par pince

TFC : s.o.
 Poids unitaire : 3 LB | 1.36 KG
 Poids - boîte : 3 LB | 1.36 KG
 Volume - boîte : 0.5 P³ | 0.01 M³

Comprend une prise c.a. et deux ports USB-A. Module inviolable avec cordon d'alimentation de 10 pieds.

	DIMENSIONS HORS TOUT			DIMENSIONS DE L'ASSISE			DIMENSIONS DU DOSSIER	
	L	P	H	L	P	H	L	H
PO	1.69	4.05	2.77	-	-	-	-	-
MM	43	103	70	-	-	-	-	-
							1 par boîte	

Prix courant

SU2P10U 517



Module d'alimentation à monter sous la surface

TFC : s.o.
 Poids unitaire : 3 LB | 1.36 KG
 Poids - boîte : 3 LB | 1.36 KG
 Volume - boîte : 0.5 P³ | 0.01 M³

Comprend une prise c.a. et deux ports USB-A. Module inviolable avec cordon d'alimentation de 10 pieds.

	DIMENSIONS HORS TOUT			DIMENSIONS DE L'ASSISE			DIMENSIONS DU DOSSIER	
	L	P	H	L	P	H	L	H
PO	1.69	4.05	2.77	-	-	-	-	-
MM	43	103	70	-	-	-	-	-
							1 par boîte	

WINGBACK



modèle GC3787C

CARACTÉRISTIQUES DE SÉRIE

- Grâce à son design intemporel, des accoudoirs d'une bonne hauteur pour aider l'utilisateur à s'asseoir et à se relever et un coussin d'assise amovible, les bergères de la gamme Wingback ajoutent une note d'élégance à toute pièce.
- Pour plus de confort, les coussins d'assise sont fabriqués de série en mousse UltraCell haute densité.
- Le patin de série est un patin en plastique.
- Les pieds, en érable uniquement, sont offerts dans un choix de finis.
- Pour le choix de textiles et de finis bois pour milieu des soins de santé, visiter le site globalfurnituregroup.com.
- Ce produit peut être garni de tout textile de série de Global si le respect de normes en matière de soins de santé n'est pas exigé.
- Tous les modèles sont expédiés entièrement montés.

CARACTÉRISTIQUES EN OPTION

- Pour des patins antidérapants, préciser **(NS)**. Ajouter 22 \$.
- Pour les planchers à revêtement dur, commander des patins opaques qui ne marquent pas. Préciser **(NM)**. Sans supplément.
- Pour intégrer des coutures thermocollées à un module, communiquer avec le service à la clientèle. Les suppléments peuvent varier.
- Pour ajouter une membrane étanche à une assise, préciser **(MB)**. Ajouter 122 \$.

APPLICATIONS SUGGÉRÉES

- Sièges d'invité
- Halls
- Salons et salles d'attente
- Chambres de patients
- Chambres de résidents

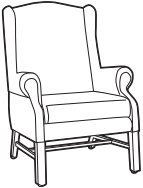
DESCRIPTION	MODÈLE / CARACTÉRISTIQUES	GRADES DE TEXTILE DE SÉRIE																																							
		TFC	2	3	4	5	6	7	8	9	10	11	12																												
 <p>Bergère à dossier haut, pieds de style Chippendale TFC : 4.75 V. 4.34 M Poids unitaire : 42 LB 19.1 KG Poids - boîte : 50 LB 22.68 KG Volume - boîte : 22.25 P³ 0.63 M³</p>	GC3787C	1743	1895	2023	2171	2413	2636	2859	3054	3296	3524	3833	4270																												
	Capacité de charge, 300 lb. Coussin d'assise amovible.	<table border="1"> <thead> <tr> <th rowspan="2"></th> <th colspan="3">DIMENSIONS HORS TOUT</th> <th colspan="3">DIMENSIONS DE L'ASSISE</th> <th colspan="2">DIMENSIONS DU DOSSIER</th> </tr> <tr> <th>L</th> <th>P</th> <th>H</th> <th>L</th> <th>P</th> <th>H</th> <th>L</th> <th>H</th> </tr> </thead> <tbody> <tr> <td>PO</td> <td>29</td> <td>30</td> <td>39</td> <td>19.5</td> <td>18</td> <td>17.5</td> <td>19.5</td> <td>22</td> </tr> <tr> <td>MM</td> <td>737</td> <td>762</td> <td>991</td> <td>495</td> <td>457</td> <td>445</td> <td>495</td> <td>559</td> </tr> </tbody> </table>		DIMENSIONS HORS TOUT			DIMENSIONS DE L'ASSISE			DIMENSIONS DU DOSSIER		L	P	H	L	P	H	L	H	PO	29	30	39	19.5	18	17.5	19.5	22	MM	737	762	991	495	457	445	495	559	<table border="1"> <thead> <tr> <th colspan="2">RTA 00</th> </tr> </thead> <tbody> <tr> <td></td> <td>1 par boîte</td> </tr> </tbody> </table>	RTA 00		
	DIMENSIONS HORS TOUT			DIMENSIONS DE L'ASSISE			DIMENSIONS DU DOSSIER																																		
	L	P	H	L	P	H	L	H																																	
PO	29	30	39	19.5	18	17.5	19.5	22																																	
MM	737	762	991	495	457	445	495	559																																	
RTA 00																																									
	1 par boîte																																								

sièges

Travail + fonction

Avantages ergonomiques.....	247	GC Tritek TS.....	258
Doctor Buddy.....	249	GC Vion.....	260
Gala II.....	252	Harmony.....	262
Gala II TS.....	254	Réglages des mécanismes...	248
GC Tritek.....	256	Tabourets à commande au pied.	251

CHAQUE SIÈGE DE GLOBAL EST CONÇU DE FAÇON À PROMOUVOIR UNE BONNE POSTURE ET À OFFRIR LE MAXIMUM DE CONFORT. ALORS QU'ELLES OFFRENT UN SOUTIEN ERGONOMIQUE, CES CARACTÉRISTIQUES DEVRAIENT AUSSI VOUS PERMETTRE DE RÉGLER VOTRE SIÈGE SELON VOS BESOINS.



A RÉGLAGE DE LA TENSION

Augmentez ou réduisez la tension selon le poids de votre corps pour basculer confortablement sans pousser fortement, réduisant la fatigue musculaire.



B BLOCAGE DU BASCULEMENT

Bloquez la course du basculement en fonction de votre posture de travail pour adopter une position confortable offrant un bon appui (position unique ou multiple ou commande continue).



C HAUTEUR DU SIÈGE

Soulevez ou abaissez le siège pour permettre à vos pieds de reposer à plat au sol, évitant la pression sous vos cuisses et favorisant la circulation sanguine.



D HAUTEUR DU DOSSIER ET SUPPORT LOMBAIRE

Soulevez ou abaissez le dossier pour placer le support lombaire à la hauteur de votre région lombaire, réduisant la probabilité de maux de dos.



E PROFONDEUR DE L'ASSISE

Variez la profondeur de l'assise selon la longueur de vos cuisses pour laisser votre dos appuyé au dossier tout en évitant la pression derrière les genoux. Le mécanisme peut être coulissant (MD) ou à réglage manuel.



F INCLINAISON DE L'ASSISE

Inclinez l'assise pour changer l'angle de vos cuisses par rapport au plancher et réduire la pression sur les disques intervertébraux lorsque vous travaillez en position inclinée vers l'avant.



G INCLINAISON DU DOSSIER

Réglez le dossier pour changer l'angle de votre torse par rapport à vos cuisses, pour aider à réduire la pression sur les disques intervertébraux et détendre les muscles dorsaux.



H HAUTEUR DES ACCOUDOIRS

Soulevez ou abaissez les accoudoirs pour supporter vos avant-bras, réduisant l'effort musculaire du cou et des épaules et minimisant le risque de douleurs.



J MOUVEMENT DE BASCULEMENT AUX GENOUX

Le siège bascule sur un pivot situé à l'avant de l'assise, vous permettant de garder vos pieds au sol lorsque vous basculez. Le mécanisme permet de maintenir la stabilité.



L MOUVEMENT DE BASCULEMENT SYNCHRONISÉ

Le dossier s'incline à un angle plus prononcé que celui de l'assise, augmentant l'angle entre votre torse et vos cuisses. Ceci améliore le confort et favorise un mouvement dynamique du corps.



M ASSISE À BORD SEMI-ARRONDI

Ce type d'assise réduit la pression à l'arrière des genoux, favorisant une bonne circulation sanguine.



N COUSSINS PROFILÉS

Ces coussins supportent le corps correctement, vous permettant de demeurer assis plus longtemps sans souffrir d'inconfort.



P ASSISE ET DOSSIER VIBRANTS

L'effet apaisant favorise la détente durant vos pauses.



Q ACCOUDOIRS À ÉCARTEMENT RÉGLABLE

Ce mécanisme permet de régler l'écartement des accoudoirs selon votre carrure. Les accoudoirs supportent ainsi vos avant-bras adéquatement, réduisant l'effort musculaire du cou et des épaules.



R ROTATION DES ACCOUDOIRS

Faites pivoter les accoudoirs pour supporter vos avant-bras dans diverses positions pour réduire l'effort musculaire du cou et des épaules et minimiser le risque de douleurs.



S MOUVEMENT DE BASCULEMENT CENTRAL

Le siège bascule sur un pivot situé au centre sous l'assise. Lorsque vos pieds sont bien appuyés, votre circulation sanguine est améliorée.



U RÉGLAGE PNEUMATIQUE DESCENTE EN DOUCEUR

Abaissez doucement et progressivement votre siège pour choisir plus facilement et sans heurts la hauteur qui vous convient.



V PROFONDEUR DU SUPPORT LOMBAIRE

Augmentez ou diminuez la courbure du dossier en fonction de la courbe de votre dos pour bien soutenir votre région lombaire et rehausser votre confort.

OPTIMISER L'ERGONOMIE EN POSITION ASSISE

- Choisissez un siège conçu pour le genre de travail que vous effectuez et qui vous procurera le confort voulu pour la durée d'utilisation prévue.
- Choisissez un siège qui présente des coussins d'assise et de dossier profilés et bien adaptés à votre morphologie, ce qui peut aider à réduire les points de compression.
- Un siège bien conçu du point de vue ergonomique devrait vous permettre de varier votre position aisément.
- Variez votre position souvent tout au long de votre journée de travail pour atténuer les tensions exercées sur certains groupes musculaires. Si vos tâches varient, réglez votre siège pour l'adapter selon les tâches à accomplir.
- Un siège ergonomique bien conçu devrait contribuer à réduire ou éliminer bon nombre des blessures liées au travail provoquées par une mauvaise posture ou un siège mal conçu.

FONCTIONNEL



RÉGLAGES

- (2) Réglage pneumatique de la hauteur
- (8) Réglage manuel de la profondeur de l'assise
- Hauteur dossier/soutien lombaire **
- Pivotement

FONCTIONNEL POSTURE



RÉGLAGES

- (2) Réglage pneumatique de la hauteur
- (3) Inclinaison du dossier
- (6) Hauteur dossier/soutien lombaire **
- Pivotement

BASCULANT



RÉGLAGES

- (1) Tension du basculement
- (2) Réglage pneumatique de la hauteur
- (9) Blocage du basc. à positions multiples *
- Basculement central
- Pivotement

BASCULEMENTS MULTIPLES

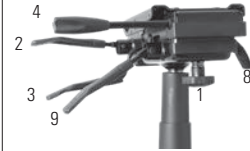

RÉGLAGES

- (1) Tension du basculement
- (2) Régl. pneumatique de la hauteur
- (3) Inclinaison du dossier
- (4) Inclinaison de l'assise
- (8) Profondeur de l'assise par coulissement (MD)
- (9) Comm. cont. bloc. du basc.
- Hauteur dossier/soutien lombaire **
- Basculement central
- Pivotement

BASC. SYNCHRONISÉ



RÉGLAGES

- (1) Tension du basculement
- (2) Régl. pneumatique de la hauteur
- (3) Inclinaison du dossier *
- (8) Profondeur de l'assise par coulissement (MD)
- (9) Blocage du basc. à positions multiples/basc. synchronisé
- Antirecul *
- Hauteur dossier/soutien lombaire **
- Pivotement

OPÉRATEUR



RÉGLAGES

- (2) Réglage pneumatique de la hauteur
- (3) Inclinaison du dossier (basc. libre/blocage) *
- (4) Inclinaison assise (basc. libre/blocage) *
- Hauteur dossier/soutien lombaire **
- L'inclinaison du dossier et celle de l'assise se règlent à l'aide du levier 4 dans le cas du mécanisme opérateur à levier unique *
- Pivotement

NOTES

- * Modèles choisis uniquement.
- ** Réglage de la hauteur du dossier assisté d'un mécanisme à rochet sur certains modèles choisis uniquement.
- Les mécanismes illustrés sont des représentations générales et peuvent varier d'un siège à l'autre

DOCTOR BUDDY



modèle GC1105

modèle GC1111

CARACTÉRISTIQUES DE SÉRIE







- Le Doctor Buddy est un tabouret à mille et une utilités : utilisez-le pour accomplir des tâches de bureau, pour effectuer des examens ou pour prodiguer des soins.
- Pour un confort et un soutien optimaux lors de l'exécution des tâches, choisissez le tabouret Doctor Buddy avec ou sans dossier.
- L'assise et le dossier peuvent être garnis d'un vinyle ou d'un textile. Le coussin d'assise est fabriqué en mousse UltraCell haute densité.
- Des modèles avec dossiers sont offerts : GC1111, GC1112, GC1113 et GC1114.
- La face inférieure de l'assise est protégée par une membrane résistante à l'humidité.
- Les modèles GC1104, GC1109, GC1111 et GC1113 présentent une assise de 16 po de diamètre.
- Les modèles GC1105, GC1110, GC1112 et GC1114 présentent une assise de 13,5 po de diamètre.
- Un piétement à cinq branches moulé par injection est de série.
- Des roulettes (**C65**) à doubles galets pour planchers à moquette de série.
- Pour le choix de textiles et de finis Globalcare, visiter le site globalfurnituregroup.com.
- Ce produit peut être garni de tout textile de série de Global si le respect de normes en matière de soins de santé n'est pas exigé.

CARACTÉRISTIQUES EN OPTION

- Pour répondre à des exigences plus rigoureuses en matière d'entretien et de contrôle des infections, ajouter (**SU**) au numéro de modèle. La face inférieure de l'assise sera finie au moyen d'un vinyle scellé pour empêcher la pénétration des liquides. Ajouter 39 \$.
- Roulettes/patins**
(C65) Roulettes à doubles galets pour planchers à moquette. Sans supplément.
(C65R) Roulettes à doubles galets pour planchers à revêtement dur. Ajouter 21 \$.
(C7) Jeu de cinq grands patins noirs (pour toutes les surfaces). Les patins sont de la même hauteur que les roulettes et peuvent remplacer tous les modèles de roulettes de Global. Sans supplément.
- Pour intégrer des coutures thermocollées à une assise ou à un dossier, préciser (**SS**). Le supplément varie, se reporter au modèle voulu.
- Pour un repose-pieds réglable, commander (**R2**). Ajouter 52 \$.

APPLICATIONS SUGGÉRÉES

- Salles à manger et coins
- Bureaux et salles de réunion
- Chambres de patients
- Chambres de résidents
- Salles d'examen et de traitement

DESCRIPTION	MODÈLE / CARACTÉRISTIQUES	GRADES DE TEXTILE DE SÉRIE											
		TFC	2	3	4	5	6	7	8	9	10	11	12
 <p>Tabouret pivotant, course 5 po, 16 po D, piét. 22 po TFC : 0.75 V. 0.69 M Poids unitaire : 12 LB 5.5 KG Poids - boîte : 15 LB 6.8 KG Volume - boîte : 2.9 P³ 0.08 M³</p>	GC1104	386	410	430	454	492	527	562	593	631	667	716	785
		DIMENSIONS HORS TOUT			DIMENSIONS DE L'ASSISE			DIMENSIONS DU DOSSIER					
		L	P	H	L	P	H	L	H				
		PO 16	16	18.5	16	-	16.5-21.5	-	-				
	MM 406	406	470	406	-	419-546	-	-					
	Capacité de charge, 300 lb.												
	Ajouter 15 \$ pour (SS)												
	Caractéristiques ergonomiques : C	RTA 1		1 par boîte									
 <p>Tabouret pivotant, course 5 po, 14 po D, piét. 20 po TFC : 0.75 V. 0.69 M Poids unitaire : 11 LB 5 KG Poids - boîte : 14 LB 6.35 KG Volume - boîte : 2.5 P³ 0.07 M³</p>	GC1105	327	351	371	395	433	468	503	534	572	608	657	726
		DIMENSIONS HORS TOUT			DIMENSIONS DE L'ASSISE			DIMENSIONS DU DOSSIER					
		L	P	H	L	P	H	L	H				
		PO 13.5	13.5	18.5	13.5	-	16.5-21.5	-	-				
	MM 343	343	470	343	-	419-546	-	-					
	Capacité de charge, 300 lb.												
	Ajouter 15 \$ pour (SS)												
	Caractéristiques ergonomiques : C	RTA 1		1 par boîte									
 <p>Tabouret pivotant, course 10 po, 16 po D, piét. 22 po TFC : 0.75 V. 0.69 M Poids unitaire : 15 LB 6.8 KG Poids - boîte : 18 LB 8.16 KG Volume - boîte : 2.9 P³ 0.08 M³</p>	GC1109	471	495	515	539	577	612	647	678	716	752	801	870
		DIMENSIONS HORS TOUT			DIMENSIONS DE L'ASSISE			DIMENSIONS DU DOSSIER					
		L	P	H	L	P	H	L	H				
		PO 16	16	27.5	16	-	22.5-32.5	-	-				
	MM 406	406	699	406	-	572-826	-	-					
	Capacité de charge, 300 lb.												
	Ajouter 15 \$ pour (SS)												
	Caractéristiques ergonomiques : C	RTA 1		1 par boîte									

DESCRIPTION	MODÈLE / CARACTÉRISTIQUES	GRADES DE TEXTILE DE SÉRIE											
		TFC	2	3	4	5	6	7	8	9	10	11	12
 <p>Tabouret pivotant, course 10 po, 14 po D, piét. 22 po TFC : 0.75 V. 0.69 M Poids unitaire : 14 LB 6.4 KG Poids - boîte : 17 LB 7.71 KG Volume - boîte : 2.9 P³ 0.08 M³</p>	Capacité de charge, 300 lb. Ajouter 15 \$ pour (SS) Caractéristiques ergonomiques : C	PO	13.5	13.5	27.5	13.5	-	22.5-32.5	-	-	-	-	-
		MM	343	343	699	343	-	572-826	-	-	-	-	-
		DIMENSIONS HORS TOUT			DIMENSIONS DE L'ASSISE			DIMENSIONS DU DOSSIER					
		L	P	H	L	P	H	L	H				
GC1110		395	419	439	463	501	536	571	602	640	676	725	794
		DIMENSIONS HORS TOUT			DIMENSIONS DE L'ASSISE			DIMENSIONS DU DOSSIER					
		L	P	H	L	P	H	L	H				
		PO	16.5	20.5	29.75	16.5	15.5-17.5	16-21	14	11.25			
		MM	419	521	756	419	394-445	406-533	356	286			
		DIMENSIONS HORS TOUT			DIMENSIONS DE L'ASSISE			DIMENSIONS DU DOSSIER					
		L	P	H	L	P	H	L	H				
		PO	13.5	17	29.75	13.5	12-14	16-21	14	11.25			
		MM	343	432	756	343	305-356	406-533	356	286			
		DIMENSIONS HORS TOUT			DIMENSIONS DE L'ASSISE			DIMENSIONS DU DOSSIER					
		L	P	H	L	P	H	L	H				
		PO	16.5	20.5	38.75	16.5	15.5-17.5	22.5-32.5	14	11.25			
		MM	419	521	984	419	394-445	572-826	356	286			
		DIMENSIONS HORS TOUT			DIMENSIONS DE L'ASSISE			DIMENSIONS DU DOSSIER					
		L	P	H	L	P	H	L	H				
		PO	13.5	17	38.75	13.5	12-14	22.5-32.5	14	11.25			
		MM	343	432	984	343	305-356	572-826	356	286			
		DIMENSIONS HORS TOUT			DIMENSIONS DE L'ASSISE			DIMENSIONS DU DOSSIER					
		L	P	H	L	P	H	L	H				
		PO	13.5	17	38.75	13.5	12-14	22.5-32.5	14	11.25			
		MM	343	432	984	343	305-356	572-826	356	286			
		DIMENSIONS HORS TOUT			DIMENSIONS DE L'ASSISE			DIMENSIONS DU DOSSIER					
		L	P	H	L	P	H	L	H				
		PO	13.5	17	38.75	13.5	12-14	22.5-32.5	14	11.25			
		MM	343	432	984	343	305-356	572-826	356	286			
		DIMENSIONS HORS TOUT			DIMENSIONS DE L'ASSISE			DIMENSIONS DU DOSSIER					
		L	P	H	L	P	H	L	H				
		PO	13.5	17	38.75	13.5	12-14	22.5-32.5	14	11.25			
		MM	343	432	984	343	305-356	572-826	356	286			
		DIMENSIONS HORS TOUT			DIMENSIONS DE L'ASSISE			DIMENSIONS DU DOSSIER					
		L	P	H	L	P	H	L	H				
		PO	13.5	17	38.75	13.5	12-14	22.5-32.5	14	11.25			
		MM	343	432	984	343	305-356	572-826	356	286			
		DIMENSIONS HORS TOUT			DIMENSIONS DE L'ASSISE			DIMENSIONS DU DOSSIER					
		L	P	H	L	P	H	L	H				
		PO	13.5	17	38.75	13.5	12-14	22.5-32.5	14	11.25			
		MM	343	432	984	343	305-356	572-826	356	286			
		DIMENSIONS HORS TOUT			DIMENSIONS DE L'ASSISE			DIMENSIONS DU DOSSIER					
		L	P	H	L	P	H	L	H				
		PO	13.5	17	38.75	13.5	12-14	22.5-32.5	14	11.25			
		MM	343	432	984	343	305-356	572-826	356	286			
		DIMENSIONS HORS TOUT			DIMENSIONS DE L'ASSISE			DIMENSIONS DU DOSSIER					
		L	P	H	L	P	H	L	H				
		PO	13.5	17	38.75	13.5	12-14	22.5-32.5	14	11.25			
		MM	343	432	984	343	305-356	572-826	356	286			
		DIMENSIONS HORS TOUT			DIMENSIONS DE L'ASSISE			DIMENSIONS DU DOSSIER					
		L	P	H	L	P	H	L	H				
		PO	13.5	17	38.75	13.5	12-14	22.5-32.5	14	11.25			
		MM	343	432	984	343	305-356	572-826	356	286			
		DIMENSIONS HORS TOUT			DIMENSIONS DE L'ASSISE			DIMENSIONS DU DOSSIER					
		L	P	H	L	P	H	L	H				
		PO	13.5	17	38.75	13.5	12-14	22.5-32.5	14	11.25			
		MM	343	432	984	343	305-356	572-826	356	286			
		DIMENSIONS HORS TOUT			DIMENSIONS DE L'ASSISE			DIMENSIONS DU DOSSIER					
		L	P	H	L	P	H	L	H				
		PO	13.5	17	38.75	13.5	12-14	22.5-32.5	14	11.25			
		MM	343	432	984	343	305-356	572-826	356	286			
		DIMENSIONS HORS TOUT			DIMENSIONS DE L'ASSISE			DIMENSIONS DU DOSSIER					
		L	P	H	L	P	H	L	H				
		PO	13.5	17	38.75	13.5	12-14	22.5-32.5	14	11.25			
		MM	343	432	984	343	305-356	572-826	356	286			
		DIMENSIONS HORS TOUT			DIMENSIONS DE L'ASSISE			DIMENSIONS DU DOSSIER					
		L	P	H	L	P	H	L	H				
		PO	13.5	17	38.75	13.5	12-14	22.5-32.5	14	11.25			
		MM	343	432	984	343	305-356	572-826	356	286			
		DIMENSIONS HORS TOUT			DIMENSIONS DE L'ASSISE			DIMENSIONS DU DOSSIER					
		L	P	H	L	P	H	L	H				
		PO	13.5	17	38.75	13.5	12-14	22.5-32.5	14	11.25			
		MM	343	432	984	343	305-356	572-826	356	286			
		DIMENSIONS HORS TOUT			DIMENSIONS DE L'ASSISE			DIMENSIONS DU DOSSIER					
		L	P	H	L	P	H	L	H				
		PO	13.5	17	38.75	13.5	12-14	22.5-32.5	14	11.25			
		MM	343	432	984	343	305-356	572-826	356	286			
		DIMENSIONS HORS TOUT			DIMENSIONS DE L'ASSISE			DIMENSIONS DU DOSSIER					
		L	P	H	L	P	H	L	H				
		PO	13.5	17	38.75	13.5	12-14	22.5-32.5	14	11.25			
		MM	343	432	984	343	305-356	572-826	356	286			
		DIMENSIONS HORS TOUT			DIMENSIONS DE L'ASSISE			DIMENSIONS DU DOSSIER					
		L	P	H	L	P	H	L	H				
		PO	13.5	17	38.75	13.5	12-14	22.5-32.5	14	11.25			
		MM	343	432	984	343	305-356	572-826	356	286			
		DIMENSIONS HORS TOUT			DIMENSIONS DE L'ASSISE			DIMENSIONS DU DOSSIER					
		L	P	H	L	P	H	L	H				
		PO	13.5	17	38.75	13.5	12-14	22.5-32.5	14	11.25			
		MM	343	432	984	343	305-356	572-826	356	286			
		DIMENSIONS HORS TOUT			DIMENSIONS DE L'ASSISE			DIMENSIONS DU DOSSIER					
		L	P	H	L	P	H	L	H				
		PO	13.5	17	38.75	13.5	12-14	22.5-32.5	14	11.25			
		MM	343	432	984	343	305-356	572-826	356	286			
		DIMENSIONS HORS TOUT			DIMENSIONS DE L'ASSISE			DIMENSIONS DU DOSSIER					
		L	P	H	L	P	H	L	H				
		PO	13.5	17	38.75	13.5	12-14	22.5-32.5	14	11.25			
		MM	343	432	984	343	305-356	572-826	356	286			
		DIMENSIONS HORS TOUT			DIMENSIONS DE L'ASSISE			DIMENSIONS DU DOSSIER					
		L	P	H	L	P	H	L	H				
		PO	13.5	17	38.75	13.5	12-14	22.5-32.5	14	11.25			
		MM	343	432	984	343	305-356	572-826	356	286			
		DIMENSIONS HORS TOUT			DIMENSIONS DE L'ASSISE			DIMENSIONS DU DOSSIER					
		L	P	H	L	P	H	L	H				
		PO	13.5	17	38.75	13.5	12-14	22.5-32.5	14	11.25			
		MM	343	432	984	343	305-356	572-826	356	286			
		DIMENSIONS HORS TOUT			DIMENSIONS DE L'ASSISE			DIMENSIONS DU DOSSIER					
		L	P	H	L	P	H	L	H				
		PO	13.5	17	38.75	13.5	12-14	22.5-32.5	14	11.25			
		MM	343	432	984	343	305-356	572-826	356	286			
		DIMENSIONS HORS TOUT			DIMENSIONS DE L'ASSISE			DIMENSIONS DU DOSSIER					
		L	P	H	L	P	H	L	H				
		PO	13.5	17	38.75	13.5	12-14	22.5-32.5	14	11.25			
		MM	343	432	984	343	305-356	572-826	356	286			
		DIMENSIONS HORS TOUT			DIMENSIONS DE L'ASSISE			DIMENSIONS DU DOSSIER					
		L	P	H	L	P	H	L	H				
		PO	13.5	17	38.75	13.5	12-14	22.5-32.5	14	11.25			
		MM	343	432	984	343	305-356	572-826	356	286			
		DIMENSIONS HORS TOUT			DIMENSIONS DE L'ASSISE			DIMENSIONS DU DOSSIER					
		L	P	H	L	P	H	L	H				
		PO	13.5	17	38.75	13.5	12-14	22.5-32.5	14	11.25			
		MM	343	432	984	343	305-356	572-826	356	286			
		DIMENSIONS HORS TOUT			DIMENSIONS DE L'ASSISE			DIMENSIONS DU DOSSIER					
		L	P	H	L	P	H	L	H				
		PO	13.5	17	38.75	13.5	12-14	22.5-32.5	14	11.25			
		MM	343	432	984	343	305-356	572-826	356	286			
		DIMENSIONS HORS TOUT			DIMENSIONS DE L'ASSISE			DIMENSIONS DU DOSSIER					
		L	P	H	L	P	H	L	H				
		PO	13.5	17	38.75	13.5	12-14	22.5-32.5	14	11.25</			

TABOURETS À COMMANDE AU PIED



modèle GC9604FG

modèle GC9668FG

CARACTÉRISTIQUES DE SÉRIE

- Les tabourets à commande au pied permettent à l'utilisateur d'en régler la hauteur en appuyant sur l'anneau sous le piétement avec le pied, libérant ainsi les mains pour accomplir d'autres tâches en laboratoire.
- L'utilisateur peut relever l'assise en appuyant sur l'anneau avant de s'asseoir ou l'abaisser en appuyant sur l'anneau alors qu'il est assis.
- Le cylindre de levage de 8 po permet de régler la hauteur du tabouret pivotant sur une course variant de 21,5 po à 29,5 po.
- Le coussin d'assise sans coutures est fabriqué de série en mousse UltraCell haute densité.
- La face inférieure du coussin d'assise présente une finition en polyuréthane.
- Les tabourets présentent une assise de 14 po de diamètre et un piétement à cinq branches moulé par injection de 25 po de diamètre.
- Des roulettes (**C10R**) à doubles galets pour planchers à revêtement dur sont de série.
- Pour le choix de textiles et de finis pour milieu des soins de santé, visiter le site globalfurnituregroup.com.
- Ce produit peut être garni de tout textile de série de Global si le respect de normes en matière de soins de santé n'est pas exigé.

CARACTÉRISTIQUES EN OPTION

- Pour répondre à des exigences plus rigoureuses en matière d'entretien et de contrôle des infections, ajouter (**SU**) au numéro de modèle. La face inférieure de l'assise sera finie au moyen d'un vinyle scellé pour empêcher la pénétration des liquides. Ajouter 39 \$.

APPLICATIONS SUGGÉRÉES

- Salles à manger et coins repas
- Bureaux et salles de réunion
- Chambres de patients
- Chambres de résidents
- Salles d'examen et de traitement

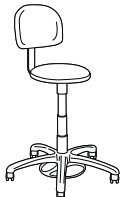
DESCRIPTION	MODÈLE / CARACTÉRISTIQUES	GRADES DE TEXTILE DE SÉRIE											
		TFC	2	3	4	5	6	7	8	9	10	11	12
 <p>Tabouret de laboratoire pivotant TFC : 0.75 V. 0.69 M Poids unitaire : 19 LB 8.6 KG Poids - boîte: 28 LB 12.7 KG Volume - boîte: 14.5 P³ 0.41 M³</p>	GC9604FG	600	624	644	668	706	741	776	807	845	881	930	999
	Capacité de charge, 300 lb.	PO 14 MM 356	14 356	25.5 648	14 356	- -	21.5-29.5 546-749	- -	- -	- -	- -	- -	- -
	Caractéristiques ergonomiques : C	RTA 00	1 par boîte										
 <p>Tabouret de laboratoire pivotant, petit dossier rembourré TFC : 1 V. 0.91 M Poids unitaire : 24 LB 10.9 KG Poids - boîte: 32 LB 14.51 KG Volume - boîte: 13 P³ 0.36 M³</p>	GC9668FG	734	766	793	824	875	922	969	1010	1061	1109	1174	1266
	Capacité de charge, 300 lb.	PO 14 MM 356	14 356	38 965	14 356	- -	21.5-29.5 546-749	14 356	12.5 318	- -	- -	- -	- -
	Caractéristiques ergonomiques : C	RTA 1	1 par boîte										

GALA II



modèle GC13011



modèle GC13015

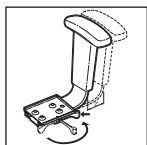

Vari-Width (WA)
Le mécanisme d'écartement des accoudoirs est de série lorsque le siège est commandé avec des accoudoirs réglables.



modèle GC13021

MÉCANISMES :

Fonctionnel (-6)

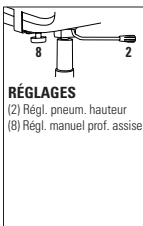

RÉGLAGES
(2) Régl. pneum. hauteur
(8) Régl. manuel prof. assise

Caractéristiques ergonomiques :
C, E, H, M, N, Q, R, U

Basculement synchronisé (-0)

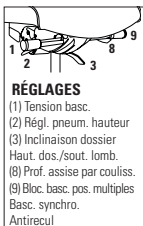

RÉGLAGES
(1) Tension basc.
(2) Régl. pneum. hauteur
(3) Inclinaison dossier
Haut. dos./sout. lomb.
(8) Prof. assise par couliss.
(9) Bloc. basc. pos. multiples
Basc. synchro.
Antirecul

Caractéristiques ergonomiques :
A, B, C, D, E, G, H, L, M, N, Q, R, U

Basculements multiples (-3)

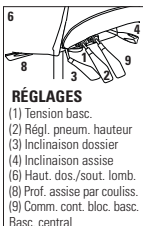

RÉGLAGES
(1) Tension basc.
(2) Régl. pneum. hauteur
(3) Inclinaison dossier
(4) Inclinaison assise
(6) Haut. dos./sout. lomb.
(8) Prof. assise par couliss.
(9) Comm. cont. bloc. basc.
Basc. central

Caractéristiques ergonomiques :
A, B, C, D, E, F, G, H, M, N, Q, R, S, U

Fonctionnel posture (-7)

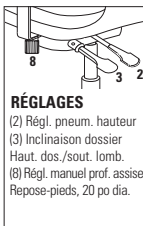

RÉGLAGES
(2) Régl. pneum. hauteur
(3) Inclinaison dossier
Haut. dos./sout. lomb.
(8) Régl. manuel prof. assise
Repose-pieds, 20 po dia.

Caractéristiques ergonomiques :
C, D, G, H, M, N, Q, R, U, V

CARACTÉRISTIQUES DE SÉRIE

- La gamme Gala II est conçue pour offrir un soutien exceptionnel et un confort inégalé tout au long de la journée de travail.
- La gamme propose trois formats d'assises et de dossiers, s'adaptant aux utilisateurs de toutes tailles et facilitant leurs mouvements au travail.
- Des modèles avec appui-tête réglable sont offerts.
- La gamme propose quatre choix de mécanismes, soit fonctionnel, basculement synchronisé, basculements multiples et fonctionnel posture.
- Les tabourets sont offerts dotés d'un mécanisme fonctionnel posture uniquement.
- Un réglage de la hauteur du dossier sur 5,25 po assisté d'un mécanisme à rochet est de série (sauf pour les modèles à mécanisme fonctionnel).
- Le montant du dossier mesure 3 po de largeur pour plus de robustesse et une durabilité accrue.
- Le dossier courbe d'une seule pièce présente une housse sans coutures pour faciliter l'entretien et répondre aux exigences de contrôle des infections.
- Les sièges sont dotés de série du cylindre pneumatique de qualité supérieure Descente en douceur^{MC} de Global qui permet de placer facilement le siège exactement à la hauteur voulue.
- Les modèles munis d'accoudoirs sont dotés de série d'accoudoirs à hauteur réglable (3B) avec manchons en uréthane.
- Le mécanisme d'écartement des accoudoirs Vari-Width (WA) est de série et permet d'écarter les accoudoirs de 2 po de part et d'autre de l'assise.
- Pour plus de confort et de durabilité, le coussin d'assise est arrondi à l'avant et fabriqué de série en mousse UltraCell haute densité.
- La face inférieure de la coquille d'assise est entièrement scellée.
- Le mécanisme sur coulisse de réglage de la profondeur de l'assise (MD) à levier sur le côté est de série pour les modèles à basculement synchronisé et à basculements multiples.
- Un piétement araignée à cinq branches moulé par injection en nylon chargé à la fibre de verre avec roulettes (C65) à doubles galets pour planchers à moquette est de série.
- Pour le choix de textiles et de finis pour milieu de soins de santé, visiter le site globalfurnituregroup.com.
- Ce produit peut être garni de tout textile de série de Global si le respect de normes en matière de soins de santé n'est pas exigé.
- Pour répondre à des exigences plus rigoureuses en matière d'entretien et de contrôle des infections, le Gala II est doté d'une assise sans coutures et d'une housse de dossier amovible à couture simple qui ne masque en rien les courbes douces du siège. Nota : les vinyles et les textiles tissés apprêtés étant plus épais, le risque de plis à certains endroits est accru.

CARACTÉRISTIQUES EN OPTION

- Pour ajouter une membrane étanche à une assise, préciser (MB). Ajouter 81 \$.
- Le thermocollage de la couture de la housse de dossier est offert en option pour personnaliser le soutien dorsal et rehausser le confort. Préciser (SK). Ajouter 119 \$.
- Pour plus de choix d'accoudoirs ou de roulettes, se reporter à la rubrique des accoudoirs et des roulettes (269). Le prix des roulettes en option peut être supérieur à celui des roulettes de série de votre siège et la différence sera facturée. Lorsque le prix est inférieur, la différence ne sera pas créditée.

Ajouter les codes d'options dans l'ordre suivant :

- Numéro de modèle**
GC13011 Dossier haut avec accoudoirs
GC13011NA Dossier haut sans accoudoirs
GC13012 Dossier moyen avec accoudoirs
GC13012NA Dossier moyen sans accoudoirs
GC13013 Dossier bas avec accoudoirs
GC13013NA Dossier bas sans accoudoirs
GC13015 Tabouret à dossier moyen avec accoudoirs
GC13015NA Tabouret à dossier moyen sans accoudoirs
GC13021 Dossier haut avec appui-tête réglable et accoudoirs
GC13021NA Dossier haut avec appui-tête réglable sans accoudoirs
GC13022 Dossier moyen avec appui-tête réglable et accoudoirs
GC13022NA Dossier moyen avec appui-tête réglable sans accoudoirs
- Textile**
Préciser le code.
- Mécanisme**
(6) Fonctionnel. Sans supplément.
(0) Basculement synchronisé. Ajouter 168 \$.
(3) Basculements multiples. Ajouter 168 \$.
(7) Fonctionnel posture. Ajouter 99 \$.
Nota : les tabourets sont offerts avec un mécanisme fonctionnel posture uniquement, sans supplément.
- Taille de l'assise**
(P) Petite
(S) Régulière
(G) Grande
- Arms**
(3B) Accoudoirs à hauteur réglable. Sans supplément. Pour plus de choix d'accoudoirs, se reporter à la rubrique des accoudoirs page 271.
- Piétement**
(BK) Piétement araignée en nylon noir.
(AL) Piétement fini aluminium poli. Ajouter 131 \$.
- Roulettes**
(C65) Roulettes à doubles galets pour planchers à moquette.
(C65R) Roulettes à doubles galets pour planchers à revêtement dur. Ajouter 21 \$.

EXEMPLE D'UN CODE POUR LA COMMANDE D'UN SIÈGE GALA II :

GC13011	-WA53	-0	-S	-3B	-AL	-C65
modèle	textile	mécanisme	taille de l'assise	accoudoirs	piétement	roulettes

DESCRIPTION



Fauteuil à dossier haut
TFC : 2.15 YD | 1.97 M
Poids unitaire : 45 LB | 20.5 KG
Poids - boîte : 55 LB | 24.95 KG
Volume - boîte : 10.5 PP | 0.29 M³

MODÈLE / CARACTÉRISTIQUES

TFC
GC13011
Avec accoudoirs
GC13011NA
Sans accoudoirs

Capacité de charge, 300 lb.





Se reporter aux notes pour le choix de mécanismes.

GRADES DE TEXTILE DE SÉRIE

	DIMENSIONS HORS TOUT			DIMENSIONS DE L'ASSISE			DIMENSIONS DU DOSSIER	
	L	P	H	L	P	H	L	H
PO	24.5	23.5	43	20.5	17-18	16.5-21.5	20	24.5
MM	622	597	1092	521	432-457	419-546	508	622

RTA 2

1 par boîte

DESCRIPTION	MODÈLE / CARACTÉRISTIQUES	GRADES DE TEXTILE DE SÉRIE											
		TFC	2	3	4	5	6	7	8	9	10	11	12
 <p>Fauteuil à dossier moyen TFC : 1.9 YD 1.74 M Poids unitaire : 43 LB 19.5 KG Poids - boîte : 53 LB 24.04 KG Volume - boîte : 10.5 PP 0.29 M³</p>	GC13012 Avec accoudoirs	704	765	816	875	972	1061	1151	1229	1326	1417	1540	1715
	GC13012NA Sans accoudoirs	598	659	710	769	866	955	1045	1123	1220	1311	1434	1609
		DIMENSIONS HORS TOUT			DIMENSIONS DE L'ASSISE			DIMENSIONS DU DOSSIER					
		L	P	H	L	P	H	L	H				
	Capacité de charge, 300 lb. Se reporter aux notes pour les choix de mécanismes.	PO MM	24,5 622	23,5 597	39 991	20,5 521	17-18 432-457	16,5-21,5 419-546	20 508	20,5 521			
 <p>Fauteuil à dossier bas TFC : 1.8 YD 1.65 M Poids unitaire : 41 LB 18.6 KG Poids - boîte : 51 LB 23.13 KG Volume - boîte : 10.5 PP 0.29 M³</p>	GC13013 Avec accoudoirs	688	746	794	850	942	1026	1112	1186	1278	1364	1480	1646
	GC13013NA Sans accoudoirs	586	644	692	748	840	924	1010	1084	1176	1262	1378	1544
		DIMENSIONS HORS TOUT			DIMENSIONS DE L'ASSISE			DIMENSIONS DU DOSSIER					
		L	P	H	L	P	H	L	H				
	Capacité de charge, 300 lb. Se reporter aux notes pour les choix de mécanismes.	PO MM	24,5 622	23,5 597	35 889	20,5 521	17-18 432-457	16,5-21,5 419-546	20 508	16,5 419			
 <p>Tabouret fonctionnel posture à dossier moyen TFC : 1.8 YD 1.65 M Poids unitaire : 53 LB 24.1 KG Poids - boîte : 63 LB 28.58 KG Volume - boîte : 10.5 PP 0.29 M³</p>	GC13015 Avec accoudoirs	913	971	1019	1075	1167	1251	1337	1411	1503	1589	1705	1871
	GC13015NA Sans accoudoirs	809	867	915	971	1063	1147	1233	1307	1399	1485	1601	1767
		DIMENSIONS HORS TOUT			DIMENSIONS DE L'ASSISE			DIMENSIONS DU DOSSIER					
		L	P	H	L	P	H	L	H				
	Capacité de charge, 300 lb. Se reporter aux notes pour les choix de mécanismes.	PO MM	24,5 622	23,5 597	51 1295	20,5 521	17 432	24-34 610-864	20 508	20 508			
 <p>Fauteuil à dossier haut avec appui-tête réglable TFC : 2.4 YD 2.19 M Poids unitaire : 49 LB 22.3 KG Poids - boîte : 61 LB 27.67 KG Volume - boîte : 10.5 PP 0.29 M³</p>	GC13021 Avec accoudoirs	976	1053	1118	1192	1315	1427	1541	1639	1762	1877	2032	2253
	GC13021NA Sans accoudoirs	872	949	1014	1088	1211	1323	1437	1535	1658	1773	1928	2149
		DIMENSIONS HORS TOUT			DIMENSIONS DE L'ASSISE			DIMENSIONS DU DOSSIER					
		L	P	H	L	P	H	L	H				
	Capacité de charge, 300 lb. Se reporter aux notes pour les choix de mécanismes.	PO MM	24,5 622	23,5 597	50 1270	20,5 521	17-18 432-457	16,5-21,5 419-546	20 508	31,5 800			
 <p>Fauteuil à dossier moyen avec appui-tête réglable TFC : 2.15 YD 1.97 M Poids unitaire : 47 LB 21.4 KG Poids - boîte : 59 LB 26.76 KG Volume - boîte : 10.5 PP 0.29 M³</p>	GC13022 Avec accoudoirs	946	1015	1073	1140	1249	1350	1452	1540	1650	1753	1892	2090
	GC13022NA Sans accoudoirs	840	909	967	1034	1143	1244	1346	1434	1544	1647	1786	1984
		DIMENSIONS HORS TOUT			DIMENSIONS DE L'ASSISE			DIMENSIONS DU DOSSIER					
		L	P	H	L	P	H	L	H				
	Capacité de charge, 300 lb. Se reporter aux notes pour les choix de mécanismes.	PO MM	24,5 622	23,5 597	46 1168	20,5 521	17-18 432-457	16,5-21,5 419-546	20 508	27,5 699			

GALA II TS



modèle GCTS13011



modèle GCTS13015

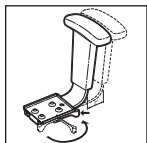

Vari-Width (WA)
Le mécanisme d'écartement des accoudoirs est de série lorsque le siège est commandé avec des accoudoirs réglables.



modèle GCTS13021

MÉCANISMES :

Basculement synchronisé (-0)

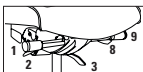

RÉGLAGES
(1) Tension basc.
(2) Régl. pneum. hauteur
(3) Inclinaison dossier
Haut. dos./sout. lomb.
(8) Prof. assise par couliss.
(9) Bloc. basc. pos. multiples
Basc. synchro.
Antirecul

Caractéristiques ergonomiques :
A, B, C, D, E, G, H, L, M, N, Q, R, U

Fonctionnel (-6)

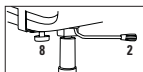

RÉGLAGES
(2) Régl. pneum. hauteur
(8) Régl. manuel prof. assise

Caractéristiques ergonomiques :
C, E, H, M, N, Q, R, U

CARACTÉRISTIQUES DE SÉRIE

- La gamme Gala II TS est conçue expressément pour les applications jour et nuit, sept jours sur sept, offrant un soutien exceptionnel et un confort inégalé tout au long de la journée de travail.
- La gamme propose trois formats d'assises et de dossiers, s'adaptant aux utilisateurs de toutes tailles et facilitant leurs mouvements au travail.
- Des modèles avec appui-tête réglable sont offerts.
- Le mécanisme haut rendement de basculement synchronisé sur coulisse de réglage de la profondeur de l'assise (MD) à levier sur le côté et un mécanisme distinct de réglage de l'inclinaison du dossier pour un confort personnalisé sont de série. Les tabourets sont offerts dotés du mécanisme fonctionnel uniquement.
- Un réglage de la hauteur du dossier sur 5,25 po assisté d'un mécanisme à rochet est de série (sauf pour les modèles à mécanisme fonctionnel).
- Le montant du dossier mesure 3 po de largeur pour plus de robustesse et une durabilité accrue.
- Le dossier courbe d'une seule pièce présente une housse sans coutures pour faciliter l'entretien et répondre aux exigences de contrôle des infections.
- Les sièges sont dotés de série du cylindre pneumatique de qualité supérieure Descente en douceur^{MC} de Global qui permet de placer facilement le siège exactement à la hauteur voulue.
- Les modèles munis d'accoudoirs sont dotés de série d'accoudoirs à hauteur réglable (3B) avec manchons en uréthane.
- Le mécanisme d'écartement des accoudoirs Vari-Width (WA) est de série et permet d'écarter les accoudoirs de 2 po de part et d'autre de l'assise.
- Pour plus de confort et de durabilité, le coussin d'assise est arrondi à l'avant et fabriqué de série en mousse UltraCell haute densité.
- La face inférieure de la coquille d'assise est entièrement scellée.
- Un piétement araignée à cinq branches moulé par injection en nylon chargé à la fibre de verre avec roulettes (C10) à doubles galets pour planchers à moquette est de série.
- Pour le choix de textiles et de finis pour milieu des soins de santé, visiter le site globalfurnituregroup.com.
- Ce produit peut être garni de tout textile de série de Global si le respect de normes en matière de soins de santé n'est pas exigé.
- Pour répondre à des exigences plus rigoureuses en matière d'entretien et de contrôle des infections, le Gala II TS est doté d'une assise sans coutures et d'une housse de dossier amovible à couture simple qui ne masque en rien les courbes douces du siège.
Nota : les vinyles et les textiles tissés apprêtés étant plus épais, le risque de plis à certains endroits est accru.

CARACTÉRISTIQUES EN OPTION

- Pour ajouter une membrane étanche à une assise, préciser (MB). Ajouter 81 \$.
- Le thermocollage de la couture de la housse de dossier est possible. Préciser (S2). Le supplément varie selon le modèle.
- Un support lombaire Schukra^{MC} à profondeur réglable est offert en option pour personnaliser le soutien dorsal et rehausser le confort. Préciser (SK). Ajouter 119 \$.
- Pour plus de choix d'accoudoirs ou de roulettes, se reporter à la rubrique des accoudoirs et des roulettes (269). Le prix des roulettes en option peut être supérieur à celui des roulettes de série de votre siège et la différence sera facturée. Lorsque le prix est inférieur, la différence ne sera pas créditée.

Ajouter les codes d'options dans l'ordre suivant :

- Numéro de modèle**
GCTS13011 Dossier haut avec accoudoirs
GCTS13011NA Dossier haut sans accoudoirs
GCTS13012 Dossier moyen avec accoudoirs
GCTS13012NA Dossier moyen sans accoudoirs
GCTS13013 Dossier bas avec accoudoirs
GCTS13013NA Dossier bas sans accoudoirs
GCTS13015 Tabouret à dossier moyen avec accoudoirs
GCTS13015NA Tabouret à dossier moyen sans accoudoirs
GCTS13021 Dossier haut avec appui-tête réglable et accoudoirs
GCTS13021NA Dossier haut avec appui-tête réglable sans accoudoirs
GCTS13022 Dossier moyen avec appui-tête réglable et accoudoirs
GCTS13022NA Dossier moyen avec appui-tête réglable sans accoudoirs
- Textile**
Préciser le code.
- Mécanisme**
(0) Basculement synchronisé. Sans supplément.
(6) Fonctionnel (uniquement pour modèles GCTS13015 et GCTS13015NA). Sans supplément.
- Taille de l'assise**
(P) Petite
(S) Régulière
(G) Grande
- Accoudoirs**
(3B) Accoudoirs à hauteur réglable. Sans supplément. Pour plus de choix d'accoudoirs, se reporter à la rubrique des accoudoirs page 271.
- Piétement**
(BK) Piétement araignée en nylon noir.
(AL) Piétement fini aluminium poli. Ajouter 131 \$.
- Roulettes**
(C10) Roulettes à doubles galets pour planchers à moquette.
(C10R) Roulettes à doubles galets pour planchers à revêtement dur. Ajouter 20 \$.

EXEMPLE D'UN CODE POUR LA COMMANDE D'UN SIÈGE GALA II TS :

GCTS13011	-WA53	-0	-S	-3B	-B7	-C10R
modèle	textile	mécanisme	taille de l'assise	accoudoirs	piétement	roulettes

DESCRIPTION



Fauteuil haut rendement à dossier haut
TFC : 2.15 YD | 1.97 M
Poids unitaire : 59 LB | 26.8 KG
Poids - boîte : 69 LB | 31.3 KG
Volume - boîte : 10.5 P³ | 0.29 M³

MODÈLE / CARACTÉRISTIQUES

GCTS13011
Avec accoudoirs

GCTS13011NA
Sans accoudoirs

Capacité de charge, 350 lb.



Se reporter aux notes pour les choix de mécanismes.

GRADES DE TEXTILE DE SÉRIE

	TFC	2	3	4	5	6	7	8	9	10	11	12
GCTS13011	1064	1133	1191	1258	1367	1468	1570	1658	1768	1871	2010	2208
GCTS13011NA	960	1029	1087	1154	1263	1364	1466	1554	1664	1767	1906	2104
	DIMENSIONS HORS TOUT			DIMENSIONS DE L'ASSISE			DIMENSIONS DU DOSSIER					
	L	P	H	L	P	H	L	H				
PO	24,5	23,5	43,5	20,5	17-18	17-21	20	24,5				
MM	622	597	1105	521	432-457	432-533	508	622				

RTA 2

1 par boîte

DESCRIPTION	MODÈLE / CARACTÉRISTIQUES	GRADES DE TEXTILE DE SÉRIE											
		TFC	2	3	4	5	6	7	8	9	10	11	12
 <p>GCTS13012 Avec accoudoirs</p> <p>GCTS13012NA Sans accoudoirs</p> <p>Fauteuil haut rendement à dossier moyen TFC : 1.9 YD 1.74 M Poids unitaire : 58 LB 26.4 KG Poids - boîte : 68 LB 30.84 KG Volume - boîte : 10.5 PP 0.29 M³</p>	Capacité de charge, 350 lb.	1033	1094	1145	1204	1301	1390	1480	1558	1655	1746	1869	2044
	Se reporter aux notes pour les choix de mécanismes.	930	991	1042	1101	1198	1287	1377	1455	1552	1643	1766	1941
		DIMENSIONS HORS TOUT			DIMENSIONS DE L'ASSISE			DIMENSIONS DU DOSSIER					
			L	P	H	L	P	H	L	H			
		PO 24.5 MM 622	23.5 597	39.5 1003	20.5 521	17-18 432-457	17-21 432-533	20 508	20.5 521				
 <p>GCTS13013 Avec accoudoirs</p> <p>GCTS13013NA Sans accoudoirs</p> <p>Fauteuil haut rendement à dossier bas TFC : 1.8 YD 1.65 M Poids unitaire : 56 LB 25.5 KG Poids - boîte : 66 LB 29.94 KG Volume - boîte : 10.5 PP 0.29 M³</p>	Capacité de charge, 350 lb.	1019	1077	1125	1181	1273	1357	1443	1517	1609	1695	1811	1977
	Se reporter aux notes pour les choix de mécanismes.	915	973	1021	1077	1169	1253	1339	1413	1505	1591	1707	1873
		DIMENSIONS HORS TOUT			DIMENSIONS DE L'ASSISE			DIMENSIONS DU DOSSIER					
			L	P	H	L	P	H	L	H			
		PO 24.5 MM 622	23.5 597	35.5 902	20.5 521	17-18 432-457	17-21 432-533	20 508	16.5 419				
 <p>GCTS13015 Avec accoudoirs</p> <p>GCTS13015NA Sans accoudoirs</p> <p>Tabouret fonctionnel haut rendement à dossier moyen TFC : 1.8 YD 1.65 M Poids unitaire : 47 LB 21.4 KG Poids - boîte : 57 LB 25.85 KG Volume - boîte : 10.5 PP 0.29 M³</p>	Capacité de charge, 350 lb.	1242	1300	1348	1404	1496	1580	1666	1740	1832	1918	2034	2200
	Se reporter aux notes pour les choix de mécanismes.	1138	1196	1244	1300	1392	1476	1562	1636	1728	1814	1930	2096
		DIMENSIONS HORS TOUT			DIMENSIONS DE L'ASSISE			DIMENSIONS DU DOSSIER					
			L	P	H	L	P	H	L	H			
		PO 24.5 MM 622	23.5 597	48.5 1232	20.5 521	17 432	23.5-33.5 597-851	20 508	20.5 521				
 <p>GCTS13021 Avec accoudoirs</p> <p>GCTS13021NA Sans accoudoirs</p> <p>Fauteuil haut rendement à dossier haut avec appui-tête réglable TFC : 2.4 YD 2.19 M Poids unitaire : 63 LB 28.6 KG Poids - boîte : 75 LB 34.02 KG Volume - boîte : 10.5 PP 0.29 M³</p>	Capacité de charge, 350 lb.	1306	1383	1448	1522	1645	1757	1871	1969	2092	2207	2362	2583
	Se reporter aux notes pour les choix de mécanismes.	1202	1279	1344	1418	1541	1653	1767	1865	1988	2103	2258	2479
		DIMENSIONS HORS TOUT			DIMENSIONS DE L'ASSISE			DIMENSIONS DU DOSSIER					
			L	P	H	L	P	H	L	H			
		PO 24.5 MM 622	23.5 597	50.5 1283	20.5 521	17-18 432-457	17-21 432-533	20 508	31.5 800				
 <p>GCTS13022 Avec accoudoirs</p> <p>GCTS13022NA Sans accoudoirs</p> <p>Fauteuil haut rendement à dossier moyen avec appui-tête réglable TFC : 2.15 YD 1.97 M Poids unitaire : 62 LB 28.2 KG Poids - boîte : 74 LB 33.57 KG Volume - boîte : 10.5 PP 0.29 M³</p>	Capacité de charge, 350 lb.	1275	1344	1402	1469	1578	1679	1781	1869	1979	2082	2221	2419
	Se reporter aux notes pour les choix de mécanismes.	1172	1241	1299	1366	1475	1576	1678	1766	1876	1979	2118	2316
		DIMENSIONS HORS TOUT			DIMENSIONS DE L'ASSISE			DIMENSIONS DU DOSSIER					
			L	P	H	L	P	H	L	H			
		PO 24.5 MM 622	23.5 597	46.5 1181	20.5 521	17-18 432-457	17-21 432-533	20 508	27.5 699				

GC TRITEK



modèle GC7473

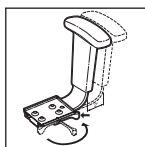

Vari-Width (WA)
Le mécanisme d'écartement des accoudoirs est de série lorsque le siège est commandé avec des accoudoirs réglables.

MÉCANISMES :

Fonctionnel (-6)

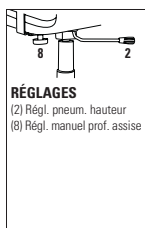

Caractéristiques ergonomiques : C, E, H, M, N, Q, R, U

Basculement synchronisé (-0)

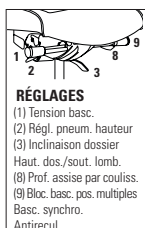

Caractéristiques ergonomiques : A, B, C, D, E, G, H, L, M, N, Q, R, U

Basculements multiples (-3)

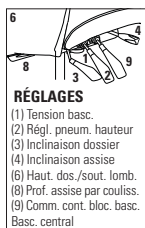

Caractéristiques ergonomiques : A, B, C, D, E, F, G, H, M, N, Q, R, S, U

Fonctionnel posture (-7)

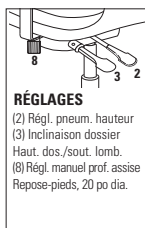

Caractéristiques ergonomiques : C, D, G, H, M, N, Q, R, U, V

CARACTÉRISTIQUES DE SÉRIE

- Le GC Triték est conçu pour répondre aux besoins d'utilisateurs de toutes tailles et aux exigences de multiples tâches, offrant un soutien exceptionnel et un confort inégalé tout au long de la journée de travail.
- La gamme propose trois formats d'assises et de dossiers, s'adaptant aux utilisateurs de toutes tailles et facilitant leurs mouvements au travail.
- La gamme propose quatre choix de mécanismes, soit fonctionnel, basculement synchronisé, basculements multiples et fonctionnel posture. Les tabourets sont offerts dotés du mécanisme fonctionnel posture uniquement.
- Le mécanisme sur coulisse de réglage de la profondeur de l'assise (MD) à levier sur le côté est de série pour les modèles à basculement synchronisé et à basculements multiples.
- La coquille du dossier en polypropylène durable, offerte en noir uniquement, permet une grande liberté de mouvement latéral.
- Le support lombaire à profondeur réglable Schukra^{MC} est de série sur tous les modèles et permet de personnaliser le soutien et le confort dorsal.
- Le coussin dorsal en mousse double densité intégré au dossier épouse les formes du corps de l'utilisateur.
- Un réglage de la hauteur du dossier sur 5,25 po assisté d'un mécanisme à rochet est de série.
- Le montant du dossier mesure 3 po de largeur pour plus de robustesse et une durabilité accrue.
- Les sièges sont dotés de série du cylindre pneumatique de qualité supérieure Descente en douceur^{MD} de Global qui permet de placer facilement le siège exactement à la hauteur voulue. Un cylindre de 4 po est de série pour les modèles à basculement synchronisé; un cylindre de 5 po est de série pour les modèles dotés d'un mécanisme fonctionnel, à basculements multiples et fonctionnel posture.
- Les modèles munis d'accoudoirs sont dotés de série d'accoudoirs à hauteur et à écartement réglables (G6) sont de série. Les manchons coulissants pivotent également vers l'intérieur ou l'extérieur, s'orientant vers le clavier ou vers la souris.
- Le mécanisme d'écartement des accoudoirs Vari-Width (WA) est de série et permet d'écarter les accoudoirs de 2 po de part et d'autre de l'assise.
- Pour plus de confort et de durabilité, le coussin d'assise est arrondi à l'avant et fabriqué de série en mousse bio UltraCell haute densité.
- La face inférieure de la coquille d'assise est entièrement scellée.
- Un piétement araignée à cinq branches moulé par injection en nylon chargé à la fibre de verre avec roulettes (C65) à doubles galets pour planchers à moquette est de série.
- Ce produit peut être garni de tout textile de série de Global Upholstery si le respect de normes en matière de soins de santé n'est pas exigé.
- Pour répondre à des exigences plus rigoureuses en matière d'entretien et de contrôle des infections, le GC Triték est doté d'une assise sans coutures et d'une housse de dossier amovible à couture simple qui ne masque en rien les courbes douces du siège. Nota : les vinyles et les textiles tissés apprêtés étant plus épais, le risque de plis à certains endroits est accru.

CARACTÉRISTIQUES EN OPTION

- Pour ajouter une membrane étanche à une assise, préciser (MB). Ajouter 81 \$.
- Pour intégrer des coutures thermocollées à un module, communiquer avec le service à la clientèle. Les suppléments peuvent varier.
- Pour plus de choix d'accoudoirs ou de roulettes, se reporter à la rubrique des accoudoirs et des roulettes (269). Le prix des roulettes en option peut être supérieur à celui des roulettes de série de votre siège et la différence sera facturée. Lorsque le prix est inférieur, la différence ne sera pas créditée.

Ajouter les codes d'options dans l'ordre suivant :



- Numéro de modèle**
GC7471 Dossier moyen avec accoudoirs
GC7471NA Dossier moyen sans accoudoirs
GC7472 Dossier haut avec accoudoirs
GC7472NA Dossier haut sans accoudoirs
GC7473 Dossier très haut avec accoudoirs
GC7473NA Dossier très haut sans accoudoirs
GC7476 Tabouret à dossier moyen avec accoudoirs
GC7476NA Tabouret à dossier moyen sans accoudoirs
- Textile**
Préciser le code.
- Mécanisme**
(6) Fonctionnel. Sans supplément.
(0) Basculement synchronisé. Ajouter 168 \$.
(3) Basculements multiples. Ajouter 168 \$.
(7) Fonctionnel posture. Ajouter 99 \$ (sans supplément pour les tabourets).
- Taille de l'assise**
(P) Petite
(S) Régulière
(G) Grande
- Accoudoirs**
(G6) Accoudoirs à hauteur et écartement réglables. Sans supplément. Pour plus de choix d'accoudoirs, se reporter à la rubrique des accoudoirs page 271.
- Piétement**
(BK) Piétement B7B en nylon noir.
(B7) Piétement fini aluminium poli. Ajouter 131 \$.
- Roulettes/patins**
(C65) Roulettes à doubles galets pour planchers à moquette.
(C65R) Roulettes à doubles galets pour planchers à revêtement dur. Ajouter 21 \$.
(C7) Jeu de cinq grands patins noirs (pour toutes les surfaces). Les patins sont de la même hauteur que les roulettes et peuvent remplacer tous les modèles de roulettes de Global. Sans supplément.

EXEMPLE D'UN CODE POUR LA COMMANDE D'UN SIÈGE GC TRITEK :

GC7471	-WA53	-0	-S	-G6	-B7	-C65R
modèle	textile	mécanisme	taille de l'assise	accoudoirs	piétement	roulettes/patins

DESCRIPTION	MODÈLE / CARACTÉRISTIQUES	GRADES DE TEXTILE DE SÉRIE											
		TFC	2	3	4	5	6	7	8	9	10	11	1
 Fauteuil à dossier moyen TFC : 1.75 YD 1.6 M Poids unitaire : 40 LB 18.2 KG Poids - boîte : 47 LB 21.32 KG Volume - boîte : 13 P3 0.36 M ³	GC7471 Avec accoudoirs	1108	1164	1211	1266	1355	1437	1519	1591	1680	1764	1878	2039
	GC7471NA Sans accoudoirs	1002	1058	1105	1160	1249	1331	1413	1485	1574	1658	1772	1933
		DIMENSIONS HORS TOUT			DIMENSIONS DE L'ASSISE			DIMENSIONS DU DOSSIER					
		L	P	H	L	P	H	L	H				
		PO 25,5 MM 648	23 584	39 991	20,5 521	17-18 432-457	16,5-21,5 419-546	18,5 470	19 483				
		Capacité de charge, 300 lb.											
		Se reporter aux notes pour les choix de mécanismes.											

RTA 2 1 par boîte

DESCRIPTION	MODÈLE / CARACTÉRISTIQUES	GRADES DE TEXTILE DE SÉRIE											
		TFC	2	3	4	5	6	7	8	9	10	11	12
 <p>Fauteuil à dossier haut TFC : 1.9 YD 1.74 M Poids unitaire : 41 LB 18.6 KG Poids - boîte : 48 LB 21.77 KG Volume - boîte : 13 P³ 0.36 M³</p>	<p>GC7472 Avec accoudoirs</p> <p>GC7472NA Sans accoudoirs</p>	1141	1202	1253	1312	1409	1498	1588	1666	1763	1854	1977	2152
	<p>Capacité de charge, 300 lb.</p> <p>Se reporter aux notes pour les choix de mécanismes.</p>	<p>PO 25,5 MM 648</p> <p>23 584</p> <p>42 1067</p> <p>20,5 521</p> <p>17-18 432-457</p> <p>16,5-21,5 419-546</p> <p>18,5 470</p> <p>22 559</p>	<p>DIMENSIONS HORS TOUT L P H</p>		<p>DIMENSIONS DE L'ASSISE L P H</p>			<p>DIMENSIONS DU DOSSIER L H</p>					
	<p>Se reporter aux notes pour les choix de mécanismes.</p>	<p>RTA 2</p>	1 par boîte										
 <p>Fauteuil à dossier très haut TFC : 2 YD 1.83 M Poids unitaire : 43 LB 19.5 KG Poids - boîte : 50 LB 22.68 KG Volume - boîte : 13 P³ 0.36 M³</p>	<p>GC7473 Avec accoudoirs</p> <p>GC7473NA Sans accoudoirs</p>	1175	1239	1293	1355	1457	1551	1645	1727	1829	1925	2055	2239
	<p>Capacité de charge, 300 lb.</p> <p>Se reporter aux notes pour les choix de mécanismes.</p>	<p>PO 25,5 MM 648</p> <p>23 584</p> <p>47 1194</p> <p>20,5 521</p> <p>17-18 432-457</p> <p>16,5-21,5 419-546</p> <p>18,5 470</p> <p>27 686</p>	<p>DIMENSIONS HORS TOUT L P H</p>		<p>DIMENSIONS DE L'ASSISE L P H</p>			<p>DIMENSIONS DU DOSSIER L H</p>					
	<p>Se reporter aux notes pour les choix de mécanismes.</p>	<p>RTA 2</p>	1 par boîte										
 <p>Tabouret fonctionnel posture à dossier moyen TFC : 1.75 YD 1.6 M Poids unitaire : 50 LB 22.7 KG Poids - boîte : 57 LB 25.85 KG Volume - boîte : 13 P³ 0.36 M³</p>	<p>GC7476 Avec accoudoirs</p> <p>GC7476NA Sans accoudoirs</p>	1313	1369	1416	1471	1560	1642	1724	1796	1885	1969	2083	2244
	<p>Capacité de charge, 300 lb.</p> <p>Se reporter aux notes pour les choix de mécanismes.</p>	<p>PO 25,5 MM 648</p> <p>23 584</p> <p>49 1245</p> <p>20,5 521</p> <p>17 432</p> <p>23,5-33,5 597-851</p> <p>18,5 470</p> <p>17,5 445</p>	<p>DIMENSIONS HORS TOUT L P H</p>		<p>DIMENSIONS DE L'ASSISE L P H</p>			<p>DIMENSIONS DU DOSSIER L H</p>					
	<p>Se reporter aux notes pour les choix de mécanismes.</p>	<p>RTA 2</p>	1 par boîte										

GC TRITEK TS



modèle GCTS7473

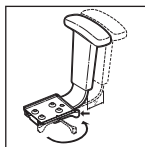

Vari-Width (WA)
Le mécanisme d'écartement des accoudoirs est de série lorsque le siège est commandé avec des accoudoirs réglables.

MÉCANISMES :

Basculement synchronisé (-0)

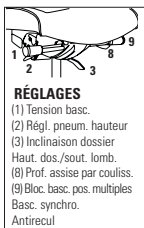

Caractéristiques ergonomiques :
A, B, C, D, E, G, H, L, M, N, Q, R, U

Fonctionnel (-6)

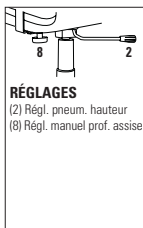

Caractéristiques ergonomiques :
C, E, H, M, N, Q, R, U

CARACTÉRISTIQUES DE SÉRIE

- Le GC Triték est conçu pour répondre aux besoins d'utilisateurs de toutes tailles et aux exigences de multiples tâches dans les applications jour et nuit, sept jours sur sept, offrant un soutien exceptionnel et un confort inégalé tout au long de la journée de travail.
- La gamme propose trois formats d'assises et de dossiers, s'adaptant aux utilisateurs de toutes tailles et facilitant leurs mouvements au travail
- Le mécanisme haut rendement de basculement synchronisé sur coulisse de réglage de la profondeur de l'assise (MD) à levier sur le côté et un mécanisme distinct de réglage de l'inclinaison du dossier pour un confort personnalisé sont de série. Les tabourets sont offerts dotés du mécanisme fonctionnel uniquement.
- La coquille du dossier en polypropylène durable, offerte en noir uniquement, permet une grande liberté de mouvement latéral.
- Le support lombaire à profondeur réglable Schukra^{MC} est de série sur tous les modèles et permet de personnaliser le soutien et le confort dorsal.
- Le coussin dorsal en mousse double densité intégré au dossier épouse les formes du corps de l'utilisateur.
- Un réglage de la hauteur du dossier sur 5,25 po assisté d'un mécanisme à rochet est de série.
- Le montant du dossier mesure 3 po de largeur pour plus de robustesse et une durabilité accrue.
- Les sièges sont dotés de série d'un cylindre pneumatique haut rendement d'une course de 4 po.
- Les modèles munis d'accoudoirs sont dotés de série d'accoudoirs à hauteur et à écartement réglables (G6) sont de série. Les manchons coulissants à profil bas pivotent également vers l'intérieur ou l'extérieur, s'orientant vers le clavier ou vers la souris.
- Le mécanisme d'écartement des accoudoirs Vari-Width (WA) est de série et permet d'écarter les accoudoirs de 2 po de part et d'autre de l'assise.
- Pour plus de confort et de durabilité, le coussin d'assise est arrondi à l'avant et fabriqué de série en mousse bio UltraCell haute densité.
- La face inférieure de la coquille d'assise est entièrement scellée.
- Tous les modèles sont dotés de série d'un piétement araignée en nylon noir renforcé à la fibre de verre moulé par injection avec roulettes (C10) à doubles galets pour planchers à moquette.
- Ce produit peut être gami de tout textile de série de Global Upholstery si le respect de normes en matière de soins de santé n'est pas exigé.
- Pour répondre à des exigences plus rigoureuses en matière d'entretien et de contrôle des infections, le GC Triték TS est doté d'une assise sans coutures et d'une housse de dossier amovible à couture simple qui ne masque en rien les courbes douces du siège. Nota : les vinyles et les textiles tissés apprêtés étant plus épais, le risque de plis à certains endroits est accru.

CARACTÉRISTIQUES EN OPTION

- Pour ajouter une membrane étanche à une assise, préciser (MB). Ajouter 81 \$.
- Pour intégrer des coutures thermocollées à un module, communiquer avec le service à la clientèle. Les suppléments peuvent varier.
- Pour plus de choix d'accoudoirs ou de roulettes, se reporter à la rubrique des accoudoirs et des roulettes (269). Le prix des roulettes en option peut être supérieur à celui des roulettes de série de votre siège et la différence sera facturée. Lorsque le prix est inférieur, la différence ne sera pas créditée.

Ajouter les codes d'options dans l'ordre suivant :

- Numéro de modèle**
GCTS7471 Dossier moyen avec accoudoirs
GCTS7471NA Dossier moyen sans accoudoirs
GCTS7472 Dossier haut avec accoudoirs
GCTS7472NA Dossier haut sans accoudoirs
GCTS7473 Dossier très haut avec accoudoirs
GCTS7473NA Dossier très haut sans accoudoirs
GCTS7477 Tabouret à dossier moyen avec accoudoirs
GCTS7477NA Tabouret à dossier moyen sans accoudoirs
- Textile**
Préciser le code.
- Mechanism**
(0) Basculement synchronisé. Sans supplément.
(6) Fonctionnel (uniquement pour les modèles GCTS7477 et GCTS7477NA). Sans supplément.
- Taille de l'assise**
(P) Petite
(S) Régulière
(G) Grande
- Accoudoirs**
(G6) Accoudoirs à hauteur et écartement réglables. Sans supplément. Pour plus de choix d'accoudoirs, se reporter à la rubrique des accoudoirs page 271.
- Piétement**
(BK) Piétement B7B en nylon noir.
(B7) Piétement fini aluminium poli. Ajouter 131 \$.
- Roulettes/patins**
(C10) Roulettes à doubles galets pour planchers à moquette.
(C10R) Roulettes à doubles galets pour planchers à revêtement dur. Ajouter 20 \$.
(C7) Jeu de cinq grands patins noirs (pour toutes les surfaces). Les patins peuvent remplacer tous les modèles de roulettes de Global, sans faire varier la hauteur du siège. Sans supplément.

EXEMPLE D'UN CODE POUR LA COMMANDE D'UN SIÈGE GC TRITEK TS :

GCTS7471	-WA53	-0	-S	-G6	-B7	-C10R
modèle	textile	mécanisme	taille de l'assise	accoudoirs	piétement	roulettes/patins

DESCRIPTION



Fauteuil haut rendement à dossier moyen
TFC : 1.75 YD | 1.6 M
Poids unitaire : 54 LB | 24.5 KG
Poids - boîte : 61 LB | 27.67 KG
Volume - boîte : 13 PI³ | 0.36 M³

MODÈLE / CARACTÉRISTIQUES

	GRADES DE TEXTILE DE SÉRIE											
	TFC	2	3	4	5	6	7	8	9	10	11	12
GCTS7471 Avec accoudoirs	1437	1493	1540	1595	1684	1766	1848	1920	2009	2093	2207	2368
GCTS7471NA Sans accoudoirs	1334	1390	1437	1492	1581	1663	1745	1817	1906	1990	2104	2265



Capacité de charge, 300 lb.

Se reporter aux notes pour les choix de mécanismes.

	DIMENSIONS HORS TOUT			DIMENSIONS DE L'ASSISE			DIMENSIONS DU DOSSIER	
	L	P	H	L	P	H	L	H
PO	25.5	24.5	38	20.5	17-20	17-21	18.5	18
MM	648	622	965	521	432-508	432-533	470	457

RTA 2

1 par boîte

DESCRIPTION	MODÈLE / CARACTÉRISTIQUES	GRADES DE TEXTILE DE SÉRIE												
		TFC	2	3	4	5	6	7	8	9	10	11	12	
 <p>Fauteuil haut rendement à dossier haut TFC : 1.9 YD 1.74 M Poids unitaire : 58 LB 26.4 KG Poids - boîte : 65 LB 29.48 KG Volume - boîte : 13 P³ 0.36 M³</p>	<p>GCTS7472 Avec accoudoirs</p> <p>GCTS7472NA Sans accoudoirs</p>	1471	1532	1583	1642	1739	1828	1918	1996	2093	2184	2307	2482	
	<p>Capacité de charge, 300 lb.</p> <p>Se reporter aux notes pour les choix de mécanismes.</p>	<p>PO 25.5 MM 648</p> <p>24.5 622</p> <p>41 1041</p> <p>20.5 521</p> <p>17-20 432-508</p> <p>17-21 432-533</p> <p>18.5 470</p> <p>21 533</p>	<p>DIMENSIONS HORS TOUT L P H</p> <p>DIMENSIONS DE L'ASSISE L P H</p> <p>DIMENSIONS DU DOSSIER L H</p>											
	<p>Se reporter aux notes pour les choix de mécanismes.</p>		<p>RTA 2 1 par boîte</p>											
 <p>Fauteuil haut rendement à dossier très haut TFC : 2 YD 1.83 M Poids unitaire : 60 LB 27.3 KG Poids - boîte : 67 LB 30.39 KG Volume - boîte : 13 P³ 0.36 M³</p>	<p>GCTS7473 Avec accoudoirs</p> <p>GCTS7473NA Sans accoudoirs</p>	1504	1568	1622	1684	1786	1880	1974	2056	2158	2254	2384	2568	
	<p>Capacité de charge, 300 lb.</p> <p>Se reporter aux notes pour les choix de mécanismes.</p>	<p>PO 25.5 MM 648</p> <p>24.5 622</p> <p>46 1168</p> <p>20.5 521</p> <p>17-20 432-508</p> <p>17-21 432-533</p> <p>18.5 470</p> <p>26 660</p>	<p>DIMENSIONS HORS TOUT L P H</p> <p>DIMENSIONS DE L'ASSISE L P H</p> <p>DIMENSIONS DU DOSSIER L H</p>											
	<p>Se reporter aux notes pour les choix de mécanismes.</p>		<p>RTA 2 1 par boîte</p>											
 <p>Tabouret fonctionnel haut rendement à dossier moyen TFC : 1.75 YD 1.6 M Poids unitaire : 45 LB 20.5 KG Poids - boîte : 52 LB 23.59 KG Volume - boîte : 13 P³ 0.36 M³</p>	<p>GCTS7477 Avec accoudoirs</p> <p>GCTS7477NA Sans accoudoirs</p>	1375	1431	1478	1533	1622	1704	1786	1858	1947	2031	2145	2306	
	<p>Capacité de charge, 300 lb.</p> <p>Se reporter aux notes pour les choix de mécanismes.</p>	<p>PO 25.5 MM 648</p> <p>23 584</p> <p>49 1245</p> <p>20.5 521</p> <p>17-18 432-457</p> <p>23.5-33.5 597-851</p> <p>18.5 470</p> <p>19 483</p>	<p>DIMENSIONS HORS TOUT L P H</p> <p>DIMENSIONS DE L'ASSISE L P H</p> <p>DIMENSIONS DU DOSSIER L H</p>											
	<p>Se reporter aux notes pour les choix de mécanismes.</p>		<p>RTA 2 1 par boîte</p>											

GC VION



modèle GC6322-4 (BLK-C)

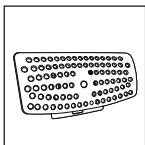

Optional Ensemble support lombaire (LS)
Détails à droite.

MÉCANISMES :

Basculement synchronisé (-0)

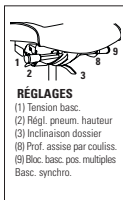

Caractéristiques ergonomiques :
A, B, C, E, G, H, L, M, N, Q, U

Basculant (-4)

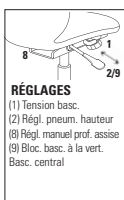

Caractéristiques ergonomiques :
A, B, C, E, H, M, N, Q, S, U

CARACTÉRISTIQUES DE SÉRIE

- Sièges fonctionnels, de direction et modèles de conférence - voilà entre autres le choix que vous propose la vaste gamme Vion.
- La gamme compte des modèles à dossier haut et moyen en tissu maillé ou garni de tissu.
- Choix de mécanisme : basculement synchronisé (-0) et basculant (-4).
- Tous les modèles sont dotés de série d'accoudoirs à hauteur et à écartement réglables munis de manchons coulissants
- Les sièges sont dotés de série du cylindre pneumatique de qualité supérieure Descente en douceurMC de Global qui permet de placer facilement le siège exactement à la hauteur voulue.
- Le mécanisme sur coulisse de réglage de la profondeur de l'assise (MD) à levier sur le côté est de série sur les modèles à basculements multiples, à basculement synchronisé et à basculement synchronisé avec capteur de poids
- Les sièges sont dotés d'un piétement gouverneur à cinq branches en nylon chargé à la fibre de verre (B7) est de série et muni de roulettes (C1) pour planchers à moquette
- Dix teintes de tissu maillé Vion de série sont offertes pour les modèles à dossier en tissu maillé, soit azurin (MS75), noir (MS69), cerise noire (MS76), escarbille (MS77), ivoire (MS78), paprika (MS79), galet (MS71), bleu (MS72), cordage (MS73) et naturel (MS74).
- La face inférieure de l'assise est rembourrée d'un textile enduit. La face inférieure du plateau d'assise est scellée sur tous les modèles.
- L'arrière du dossier de tous les sièges Vion à dossier garni de tissu présente de série un tissu Jenny enébène (JN02).
- Choix de rembourrage : tissus, vinyles ou cuirs.

CARACTÉRISTIQUES EN OPTION

- Les bâtis du dossier, accoudoirs et piétements Vion sont offerts dans un choix de trois teintes : noir, ombre et brume. Se reporter au tableau de finis pour les options et suppléments. Les manchons sont toujours dans un fini noir.
- Dix teintes de tissu maillé Dimension sont également offertes pour les modèles à dossier en tissu maillé : baie (DBE), noir (DBK), craie (DCL), fusain (DCH), agrume (DCT), cobalt (DCO), brouillard (DST), crique (DPB), sable (DSD), ombre (DGM). Ajouter 25 \$.
- Un soutien lombaire réglable, offert en option, peut être ajouté à tout modèle au moment de la commande. Préciser (LS). Ajouter 16 \$. Le soutien lombaire peut aussi être commandé après-vente. Dans ce cas, commander le modèle GC6339. Le prix courant est de 32 \$. Le soutien est réglable en hauteur sur une course de 3 po.
- L'assise est aussi offerte en mousse viscoélastique. Préciser (MF). Ajouter 106 \$.
- Des modèles à petite assise (mesurant 2 po de moins sur la largeur et la profondeur qu'une assise régulière) sont offerts. Ajouter (P) au numéro de modèle. Sans supplément.
- Pour des planchers à revêtement dur, commander des roulettes (C9R). Ajouter 21 \$
- Pour plus de choix d'accoudoirs ou de roulettes, se reporter à la rubrique des accoudoirs et des roulettes (260). Le prix des roulettes en option peut être supérieur à celui des roulettes de série de votre siège et la différence sera facturée. Lorsque le prix est inférieur, la différence ne sera pas créditée.

VION - SIÈGES FONCTIONNELS - FINIS

Bâti dos	Piètement	PRÉCISER	Accoudoirs	PRÉCISER
Noir	Noir	BLK	Acc. en T rég. (noir) Acc. en T rég. manchons fixes (noir)	AS AF
Noir	Aluminium poli	BAU + 131 \$	Acc. en T rég. (noir, chromé) Acc. en T, manchons fixes (noir, chromé)	AD SHA
Ombre	Ombre	SHW + 131 \$	Acc. en T rég. (ombre) Acc. en T rég. manchons fixes (ombre)	SHF SHR
Ombre	Aluminium poli	SAU + 131 \$	Acc. en T rég. (ombre, chromé) Acc. en T rég. manchons fixes (ombre, chromé)	SHD FA
Brume	Brume	FOG + 131 \$	Acc. en T rég. (brume) Acc. en T rég. manchons fixes (brume)	FF FC
Brume	Aluminium poli	FAU + 131 \$	Acc. en T rég. (brume, chromé) Acc. en T, manchons fixes (brume, chromé)	CF C
			Acc. C fixes (noir) Acc. C fixes (ombre) Acc. C fixes (brume) Acc. C fixes (alu poli)	SHC CC CA + 111 \$

* Tous les accoudoirs sont dotés de manchons en uréthane noir.

EXEMPLE D'UN CODE POUR LA COMMANDE D'UN SIÈGE GC VION :

GC6322	-BAU	-A5	-ST	-ST	-HX01
--------	------	-----	-----	-----	-------

modèle bâti tissu maillé taille de l'assise assise en mousse textile

-AF	-EE	-NB	-NS	-5L
-----	-----	-----	-----	-----

accoudoirs roulettes membrane étanche coutures thermocollées cylindre

DESCRIPTION



dossier en tissu maillé

Fauteuil à basc. synchro à DM inclinable
TFC : 1 YD | 0.91 M
Poids unitaire : 46 LB | 20.9 KG
Poids - boîte : 58 LB | 26.31 KG
Volume - boîte : 10.5 P³ | 0.29 M³

MODÈLE / CARACTÉRISTIQUES

GC6322-0

Capacité de charge, 300 lb.

Se reporter aux notes pour les choix de mécanismes.



GRADES DE TEXTILE DE SÉRIE

TFC	2	3	4	5	6	7	8	9	10	11	12
1048	1080	1107	1138	1189	1236	1283	1324	1375	1423	1488	1580

IPO	OVERALL DIMENSIONS			SEAT DIMENSIONS			BACK DIMENSIONS	
	W	D	H	W	D	H	W	H
MM	25.5	24	39.5	20	17-20	17.5-22.5	18.5	21
	648	610	1003	508	432-508	445-572	470	533

RTA 2

1 par boîte

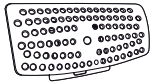
DESCRIPTION	MODÈLE / CARACTÉRISTIQUES	GRADES DE TEXTILE DE SÉRIE												
		TFC	2	3	4	5	6	7	8	9	10	11	12	
 <p>dossier en tissu maillé</p> <p>Fauteuil basculant à DM TFC : YD M Poids unitaire : 40 LB 18.2 KG Poids - boîte : 52 LB 23.59 KG Volume - boîte : 10.5 P³ 0.29 M³</p>	GC6322-4	1013	1045	1072	1103	1154	1201	1248	1289	1340	1388	1453	1545	
	Capacité de charge, 300 lb.	PO MM	25.5 648	24 610	37.5 953		20 508	17.5-19 445-483	16-21 406-533		18.5 470		21 533	
	Se reporter aux notes pour les choix de mécanismes.	RTA 2												1 par boîte
			DIMENSIONS HORS TOUT			DIMENSIONS DE L'ASSISE			DIMENSIONS DU DOSSIER					
		L	P	H	L	P	H	L	H					
 <p>dossier rembourré, assise régulière</p> <p>Fauteuil à basc. synchro à DH inclinable TFC : 1.25 YD 1.14 M Poids unitaire : 49 LB 22.3 KG Poids - boîte : 61 LB 27.67 KG Volume - boîte : 10.5 P³ 0.29 M³</p>	GC6331-0	1097	1137	1171	1210	1273	1332	1391	1442	1506	1566	1647	1762	
	Capacité de charge, 300 lb.	PO MM	25.5 648	24 610	41.5 1054		20 508	17-20 432-508	17.5-22.5 445-572		18.5 470		23 584	
	Se reporter aux notes pour les choix de mécanismes.	RTA 2												1 par boîte
			DIMENSIONS HORS TOUT			DIMENSIONS DE L'ASSISE			DIMENSIONS DU DOSSIER					
		L	P	H	L	P	H	L	H					
 <p>dossier rembourré, assise régulière</p> <p>Fauteuil basculant à DH TFC : 1.25 YD 1.14 M Poids unitaire : 43 LB 19.5 KG Poids - boîte : 55 LB 24.95 KG Volume - boîte : 10.5 P³ 0.29 M³</p>	GC6331-4	1070	1110	1144	1183	1246	1305	1364	1415	1479	1539	1620	1735	
	Capacité de charge, 300 lb.	PO MM	25.5 648	24 610	39.25 997		20 508	17.5-19 445-483	16-21 406-533		18.5 470		23 584	
	Se reporter aux notes pour les choix de mécanismes.	RTA 2												1 par boîte
			DIMENSIONS HORS TOUT			DIMENSIONS DE L'ASSISE			DIMENSIONS DU DOSSIER					
		L	P	H	L	P	H	L	H					
 <p>Ensemble support lombaire pour Vion TFC : s.o. Poids unitaire : 0.5 LB 0.2 KG Poids - boîte : 1.5 LB 0.68 KG Volume - boîte : 0.5 P³ 0.01 M³</p>	GC6339	32												
		IPO MM	10.25 260	3.5 89	5.25 133		- -	- -	- -		- -		- -	
		RTA 00												1 par boîte
			DIMENSIONS HORS TOUT			DIMENSIONS DE L'ASSISE			DIMENSIONS DU DOSSIER					
		L	P	H	L	P	H	L	H					

HARMONY



modèle GCTS35032-3

modèle GC35022-5

Données dimensionnelles – Modèles à basculements multiples
(y compris les modèles 24 h) (non bariatriques)

	Dégagement entre les accoudoirs	Hauteur des accoudoirs	Profondeur de l'assise	Hauteur de l'assise
Petite assise Cylindre de faible hauteur (4 po)	17 po - 23 po	8 po - 11 po	17 po - 19,5 po	16 po - 20 po
Assise régulière Cylindre Descente en douceur ^{MC} (4 po)	18 po - 24 po	8 po - 11 po	18 po - 20,5 po	18 po - 22 po
Grande assise Cylindre Descente en douceur ^{MC} (4 po)	18,5 po - 24,5 po	8 po - 11 po	19 po - 21,5 po	18 po - 22 po

Données dimensionnelles – Modèles à basculements aux genoux

	Dégagement entre les accoudoirs	Hauteur des accoudoirs	Profondeur de l'assise	Hauteur de l'assise
Assise régulière Cylindre Descente en douceur ^{MC} (4 po)	18 po - 24 po	8 po - 11 po	18 po - 20,5 po avec méc. (MD) en option	17,5 po - 21,5 po
Grande assise Cylindre Descente en douceur ^{MC} (4 po)	18,5 po - 24,5 po	8 po - 11 po	19 po - 21,5 po avec méc. (MD) en option	17,5 po - 21,5 po

CARACTÉRISTIQUES DE SÉRIE

- La gamme Harmony est une solution idéale, adaptée à tous les besoins et à un vaste nombre d'applications.
- L'assise et le dossier à courbe composée épousent confortablement le corps de l'utilisateur.
- Pour plus de confort, les coussins d'assise sont fabriqués de série en mousse UltraCell haute densité.
- Les manchons en uréthane doux et durable se règlent en profondeur (ils coulissent vers l'avant ou vers l'arrière). Ils pivotent également de 15° vers l'intérieur ou l'extérieur du siège.
- Le mécanisme d'écartement des accoudoirs Vari-Width (WA) est de série et permet d'écarter les accoudoirs de 2 po de part et d'autre de l'assise.
- Des accoudoirs à profil bas (GG) sont de série (sauf pour les modèles bariatriques à basculements multiples).
- Des accoudoirs en boucle en acier sont de série pour les modèles bariatriques et sont gainés de vinyle qui amortit les chocs pour un toucher doux et confortable.
- Le cylindre pneumatique de qualité supérieure Descente en douceur^{MC} est de série sur tous les modèles (sauf les modèles bariatriques à basculements multiples et les modèles à basculements multiples haut rendement 24 h).
- Le mécanisme sur coulisse de réglage de la profondeur de l'assise (MD) est de série sur les modèles à basculements multiples réguliers (non bariatriques).
- Le support lombaire à profondeur réglable Schukra^{MC} est de série sur certains modèles choisis et permet de personnaliser le support et le confort dorsal.
- Un réglage de la hauteur du dossier sur 5,25 po assisté d'un mécanisme à rochet est de série pour tous les modèles (sauf les modèles bariatriques à basculements multiples et les modèles fonctionnels, les tabourets de d'opérateur).
- Le montant du dossier mesure 3 po de largeur pour plus de robustesse.
- Un piétement à cinq branches moulé par injection en nylon noir renforcé à la fibre de verre doté de roulettes (C65) à doubles galets pour planchers à moquette est de série (sauf pour les modèles bariatriques à basculements multiples). Les modèles à basculements multiples haut rendement 24 h sont dotés de série de roulettes (C10) à doubles galets pour planchers à moquette.
- Un piétement en acier à six branches fini noir doté de grandes roulettes de 3 po de diamètre (C98) est de série pour les modèles bariatriques à basculements multiples uniquement.
- Ce produit peut être gami de tout textile de série de Global si le respect de normes en matière de soins de santé n'est pas exigé.
- Pour le choix de textiles et de finis pour milieu des soins de santé, visiter le site globalfurnituregroup.com.
- Tous les formats d'assise ont le même prix courant que celui des modèles réguliers.

CARACTÉRISTIQUES EN OPTION

- Pour répondre à des exigences plus rigoureuses en matière d'entretien et de contrôle des infections, ajouter (SU) au numéro de modèle. La face inférieure de l'assise sera finie au moyen d'un vinyle scellé pour empêcher la pénétration des liquides. Ajouter 39 \$.
- Le mécanisme sur coulisse de réglage de la profondeur de l'assise est offert en option pour les modèles à basculement aux genoux. Préciser (MD). Ajouter 32 \$.
- Modèles à basculements multiples : Pour des planchers à revêtement dur, commander des roulettes (C65R). Ajouter 21 \$.
- Modèles à basculements multiples haut rendement 24 h : Pour des planchers à revêtement dur, commander des roulettes (C10R). Ajouter 20 \$.
- Les roulettes et les accoudoirs de série pour les modèles bariatriques à basculements multiples de cette gamme sont expressément conçus pour offrir un maximum de robustesse et de durabilité. De ce fait, ils ne peuvent être remplacés par d'autres roulettes ou accoudoirs.
- Pour ajouter une membrane étanche à une assise, préciser (MB). Ajouter 81 \$. Pour les modèles bariatriques, ajouter 122 \$.
- Pour intégrer des coutures thermocollées à un module, communiquer avec le service à la clientèle. Les suppléments peuvent varier.
- Pour plus de choix d'accoudoirs ou de roulettes, se reporter à la rubrique des accoudoirs et des roulettes à la page 269. Le prix des roulettes en option peut être supérieur à celui des roulettes de série de votre siège et la différence sera facturée. Lorsque le prix est inférieur, la différence ne sera pas créditée.

APPLICATIONS SUGGÉRÉES

- Bureaux et salles de réunion
- Salles d'examen et de traitement

DESCRIPTION



Fauteuil à basc. multiples à DB
TFC : 1.75 V, | 1.6 M
Poids unitaire : 52 LB | 23.6 KG
Poids - boîte : 61 LB | 27.67 KG
Volume - boîte : 9.25 P³ | 0.26 M³

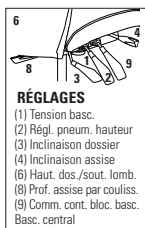

MODÈLE / CARACTÉRISTIQUES

GC35012-3 Assise régulière
GC35011-3 Petite assise
PO L19.5 P17-20 H16-20 | MM L495 P432-508 H406-508





GRADES DE TEXTILE DE SÉRIE

	TFC	2	3	4	5	6	7	8	9	10	11	12
	900	956	1003	1058	1147	1229	1311	1383	1472	1556	1670	1831
	DIMENSIONS HORS TOUT			DIMENSIONS DE L'ASSISE			DIMENSIONS DU DOSSIER					
	L		P	H		L		P	H		L	
Capacité de charge, 300 lb,	PO 26	24	37.5	20.5	18-21	17.5-22.5	18.5	16.5-21.75	470	419-552		
	MM 660	610	953	521	457-533	445-572						

Caractéristiques ergonomiques :
A, B, C, D, E, F, G, H, M, N, Q, R, S, U



1 par boîte

DESCRIPTION	MODÈLE / CARACTÉRISTIQUES	GRADES DE TEXTILE DE SÉRIE											
		TFC	2	3	4	5	6	7	8	9	10	11	12
 <p>Chaise d'appoint, piétement monobloc TFC : 1.75 V. 1.6 M Poids unitaire : 30 LB 13.6 KG Poids - boîte : 35 LB 15.88 KG Volume - boîte : 13 P³ 0.36 M³</p>	GC35018 Capacité de charge, 300 lb. Caractéristiques ergonomiques : M, N	569	625	672	727	816	898	980	1052	1141	1225	1339	1500
		DIMENSIONS HORS TOUT			DIMENSIONS DE L'ASSISE			DIMENSIONS DU DOSSIER					
		L	P	H	L	P	H	L	H				
		PO 21 MM 533	24 610	41.25 1048	21 533	18 457	18 457	19.5 495	22.25 565				
 <p>Fauteuil d'appoint, piétement monobloc TFC : 1.75 V. 1.6 M Poids unitaire : 35 LB 15.9 KG Poids - boîte : 40 LB 18.14 KG Volume - boîte : 13 P³ 0.36 M³</p>	GC35019 Capacité de charge, 300 lb. Caractéristiques ergonomiques : M, N	718	774	821	876	965	1047	1129	1201	1290	1374	1488	1649
		DIMENSIONS HORS TOUT			DIMENSIONS DE L'ASSISE			DIMENSIONS DU DOSSIER					
		L	P	H	L	P	H	L	H				
		PO 26 MM 660	24 610	41.25 1048	21 533	18 457	18 457	19.5 495	22.25 565				
 <div data-bbox="414 788 555 1014"> <p>RÉGLAGES (1) Tension basc. (2) Régl. pneum. hauteur (3) Inclinaison dossier (4) Inclinaison assise (6) Haut. dos./sout. lomb. (8) Prof. assise par couliss. (9) Comm. cont. bloc. basc.</p> </div>	GC35022-3 Assise régulière GC35023-3 Grande assise PO L21.5 P19-22 H17.5-22.5 MM L546 P483-559 H445-572	944	1000	1047	1102	1191	1273	1355	1427	1516	1600	1714	1875
		DIMENSIONS HORS TOUT			DIMENSIONS DE L'ASSISE			DIMENSIONS DU DOSSIER					
		L	P	H	L	P	H	L	H				
		PO 26 MM 660	24 610	42.5 1080	20.5 521	18-21 457-533	17.5-22.5 445-572	19 483	19.5-24.75 495-629				
 <div data-bbox="414 1102 555 1328"> <p>RÉGLAGES (1) Tension basc. (2) Régl. pneum. hauteur (6) Haut. dos./sout. lomb. (8) Régl. manuel prof. assise (9) Bloc. basc. à la verti. Basc. central</p> </div>	GC35022-4 Capacité de charge, 300 lb. Caractéristiques ergonomiques : A, B, C, D, E, F, G, H, M, N, Q, R, S, U	890	946	993	1048	1137	1219	1301	1373	1462	1546	1660	1821
		DIMENSIONS HORS TOUT			DIMENSIONS DE L'ASSISE			DIMENSIONS DU DOSSIER					
		L	P	H	L	P	H	L	H				
		PO 26 MM 660	24 610	42 1067	20.5 521	18-19 457-483	17-22 432-559	19 483	19.5-24.75 495-629				
 <div data-bbox="414 1413 555 1639"> <p>RÉGLAGES (2) Régl. pneum. hauteur (3) Inclinaison dossier (4) Inclinaison assise Haut. dos./sout. lomb. Assise et dossier basc. libre</p> </div>	GC35022-5 Capacité de charge, 300 lb. Caractéristiques ergonomiques : C, D, F, G, H, M, N, Q, R, S, U	904	960	1007	1062	1151	1233	1315	1387	1476	1560	1674	1835
		DIMENSIONS HORS TOUT			DIMENSIONS DE L'ASSISE			DIMENSIONS DU DOSSIER					
		L	P	H	L	P	H	L	H				
		PO 26 MM 660	24 610	40.5 1029	20.5 521	18 457	17-22 432-559	19 483	19.5-24.75 495-629				

DESCRIPTION MODÈLE / CARACTÉRISTIQUES GRADES DE TEXTILE DE SÉRIE

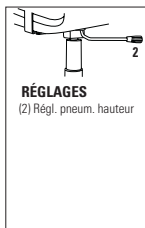

Fauteuil fonctionnel à DM, assise régulière
TFC : 1.75 V. | 1.6 M
Poids unitaire : 38 LB | 17.3 KG
Poids - boîte : 47 LB | 21.32 KG
Volume - boîte : 9.25 PP³ | 0.26 M³

	TFC	2	3	4	5	6	7	8	9	10	11	12
GC35022-6	683	739	786	841	930	1012	1094	1166	1255	1339	1453	1614
	DIMENSIONS HORS TOUT			DIMENSIONS DE L'ASSISE			DIMENSIONS DU DOSSIER					
	L	P	H	L	P	H	L	H				
Capacité de charge, 300 lb.	PO 26 MM 660	24 610	42.5 1080	20.5 521	17.5-18.5 445-470	17-22 432-559	19 483	20.5 521				
Caractéristiques ergonomiques : C, E, H, M, N, Q, R, U	RTA 2		1 par boîte									

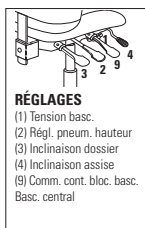

Fauteuil bariatrique à basc. mult. à DM
TFC : 3 V. | 2.74 M
Poids unitaire : 90 LB | 40.9 KG
Poids - boîte : 114 LB | 51.71 KG
Volume - boîte : 29.5 PP³ | 0.83 M³

	TFC	2	3	4	5	6	7	8	9	10	11	12
GC35024-3	2059	2155	2236	2329	2482	2623	2764	2887	3040	3184	3379	3655
	DIMENSIONS HORS TOUT			DIMENSIONS DE L'ASSISE			DIMENSIONS DU DOSSIER					
	L	P	H	L	P	H	L	H				
Capacité de charge, 500 lb.	PO 29 MM 737	26.5 673	42.5 1080	25.5 648	20 508	16.5-20.5 419-521	22 559	24 610				
Caractéristiques ergonomiques : A, B, C, F, G, M, N, Q, S	RTA 00		1 par boîte									

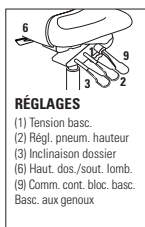

Fauteuil à basc. aux genoux à DH
TFC : 2 V. | 1.83 M
Poids unitaire : 52 LB | 23.6 KG
Poids - boîte : 61 LB | 27.67 KG
Volume - boîte : 9.25 PP³ | 0.26 M³

	TFC	2	3	4	5	6	7	8	9	10	11	12
GC35032-2 Assise régulière GC35033-2 Grande assise	1124	1188	1242	1304	1406	1500	1594	1676	1778	1874	2004	2188
PO L21.5 P19-21.5 H17.5-22.5 MM L546 P483-546 H445-572												
	DIMENSIONS HORS TOUT			DIMENSIONS DE L'ASSISE			DIMENSIONS DU DOSSIER					
	L	P	H	L	P	H	L	H				
Capacité de charge, 300 lb.	PO 26 MM 660	24 610	44.5 1130	20.5 521	18-20.5 457-521	17.5-22.5 445-572	19 483	22.5-27.75 572-705				
Caractéristiques ergonomiques : A, B, C, D, G, H, J, M, N, Q, R, U	RTA 2		1 par boîte									

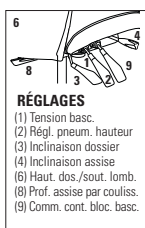





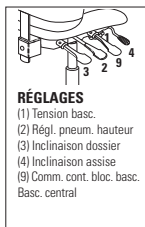





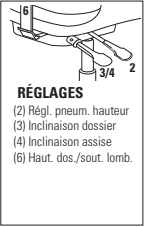

Fauteuil à basc. multiples à DH
TFC : 2 V. | 1.83 M
Poids unitaire : 55 LB | 25 KG
Poids - boîte : 64 LB | 29.03 KG
Volume - boîte : 9.25 PP³ | 0.26 M³

	TFC	2	3	4	5	6	7	8	9	10	11	12
GC35032-3 Assise régulière GC35033-3 Grande assise	982	1046	1100	1162	1264	1358	1452	1534	1636	1732	1862	2046
PO L21.5 P19-22 H17.5-22.5 MM L546 P483-559 H445-572												
	DIMENSIONS HORS TOUT			DIMENSIONS DE L'ASSISE			DIMENSIONS DU DOSSIER					
	L	P	H	L	P	H	L	H				
Capacité de charge, 300 lb.	PO 26 MM 660	24 610	45 1143	20.5 521	18-21 457-533	17.5-22.5 445-572	19 483	22.5-27.75 572-705				
Caractéristiques ergonomiques : A, B, C, D, E, F, G, H, M, N, Q, R, S, U	RTA 2		1 par boîte									

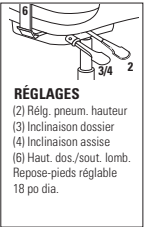

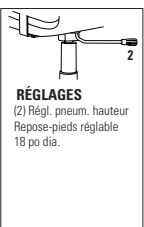
Fauteuil bariatrique à basc. mult. à DH
TFC : 3.25 V. | 2.97 M
Poids unitaire : 92 LB | 41.8 KG
Poids - boîte : 118 LB | 53.52 KG
Volume - boîte : 33.5 PP³ | 0.94 M³

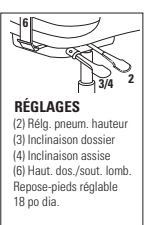
	TFC	2	3	4	5	6	7	8	9	10	11	12
GC35034-3	2156	2260	2348	2449	2614	2767	2920	3053	3219	3375	3586	3885
	DIMENSIONS HORS TOUT			DIMENSIONS DE L'ASSISE			DIMENSIONS DU DOSSIER					
	L	P	H	L	P	H	L	H				
Capacité de charge, 500 lb.	PO 29 MM 737	27.5 699	50.5 1283	25.5 648	20 508	16.5-20.5 419-521	22 559	30 762				
Caractéristiques ergonomiques : A, B, C, F, G, M, N, Q, S	RTA 00		1 par boîte									

DESCRIPTION	MODÈLE / CARACTÉRISTIQUES	GRADES DE TEXTILE DE SÉRIE													
		TFC	2	3	4	5	6	7	8	9	10	11	12		
 <p>Chaise d'opérateur à DM, assise régulière TFC : 1.75 V. 1.6 M Poids unitaire : 40 LB 18.2 KG Poids - boîte : 49 LB 22.23 KG Volume - boîte : 9.25 PP 0.26 M³</p>	 <p>RÉGLAGES (2) Régl. pneum. hauteur (3) Inclinaison dossier (4) Inclinaison assise (6) Haut. dos./sout. lomb.</p>	GC35122-5	787	843	890	945	1034	1116	1198	1270	1359	1443	1557	1718	
		Capacité de charge, 300 lb.	PO MM	20.5 521	24 610	40.5 1029	20.5 521	18 457	17-22 432-559	19 483	19.5-24.75 495-629				
		Caractéristiques ergonomiques : C, D, F, G, M, N, S, U	RTA 2		1 par boîte										
				DIMENSIONS HORS TOUT			DIMENSIONS DE L'ASSISE			DIMENSIONS DU DOSSIER					
		L P H			L P H			L H							
 <p>Chaise fonctionnelle à DM, assise régulière TFC : 1.75 V. 1.6 M Poids unitaire : 32 LB 14.5 KG Poids - boîte : 41 LB 18.6 KG Volume - boîte : 9.25 PP 0.26 M³</p>	 <p>RÉGLAGES (2) Régl. pneum. hauteur</p>	GC35122-6	564	620	667	722	811	893	975	1047	1136	1220	1334	1495	
		Capacité de charge, 300 lb.	PO MM	20.5 521	24 610	42.5 1080	20.5 521	17.5-18.5 445-470	17-22 432-559	19 483	20.5 521				
		Caractéristiques ergonomiques : C, E, M, N, U	RTA 2		1 par boîte										
				DIMENSIONS HORS TOUT			DIMENSIONS DE L'ASSISE			DIMENSIONS DU DOSSIER					
		L P H			L P H			L H							
 <p>Tabouret d'opérateur à DB, petite assise TFC : 1.75 V. 1.6 M Poids unitaire : 46 LB 20.9 KG Poids - boîte : 55 LB 24.95 KG Volume - boîte : 9.25 PP 0.26 M³</p>	 <p>RÉGLAGES (2) Régl. pneum. hauteur (3) Inclinaison dossier (4) Inclinaison assise (6) Haut. dos./sout. lomb. Repose-pieds réglable 18 po dia.</p>	GC35211-5	1135	1191	1238	1293	1382	1464	1546	1618	1707	1791	1905	2066	
		Capacité de charge, 300 lb.	PO MM	25 635	23 584	47 1194	19.5 495	17.5 445	24-34 610-864	18.5 470	16.5-21.75 419-552				
		Caractéristiques ergonomiques : C, D, F, G, H, M, N, Q, R, S, U	RTA 2		1 par boîte										
				DIMENSIONS HORS TOUT			DIMENSIONS DE L'ASSISE			DIMENSIONS DU DOSSIER					
		L P H			L P H			L H							
 <p>Tabouret fonctionnel à DB, petite assise TFC : 1.75 V. 1.6 M Poids unitaire : 42 LB 19.1 KG Poids - boîte : 51 LB 23.13 KG Volume - boîte : 9.25 PP 0.26 M³</p>	 <p>RÉGLAGES (2) Régl. pneum. hauteur Repose-pieds réglable 18 po dia.</p>	GC35211-6	911	967	1014	1069	1158	1240	1322	1394	1483	1567	1681	1842	
		Capacité de charge, 300 lb.	PO MM	25 635	23 584	48 1219	19.5 495	17.5-18.5 445-470	24-34 610-864	18.5 470	17.5 445				
		Caractéristiques ergonomiques : C, E, H, M, N, Q, R, U	RTA 2		1 par boîte										
				DIMENSIONS HORS TOUT			DIMENSIONS DE L'ASSISE			DIMENSIONS DU DOSSIER					
		L P H			L P H			L H							
 <p>Tabouret d'op. à DB sans acc., petite ass. TFC : 1.75 V. 1.6 M Poids unitaire : 40 LB 18.2 KG Poids - boîte : 49 LB 22.23 KG Volume - boîte : 9.25 PP 0.26 M³</p>	 <p>RÉGLAGES (2) Régl. pneum. hauteur (3) Inclinaison dossier (4) Inclinaison assise (6) Haut. dos./sout. lomb. Repose-pieds réglable 18 po dia.</p>	GC35311-5	1016	1072	1119	1174	1263	1345	1427	1499	1588	1672	1786	1947	
		Capacité de charge, 300 lb.	PO MM	19.5 495	23 584	47 1194	19.5 495	17.5 445	24-34 610-864	18.5 470	16.5-21.75 419-552				
		Caractéristiques ergonomiques : C, E, M, N, U	RTA 2		1 par boîte										
				DIMENSIONS HORS TOUT			DIMENSIONS DE L'ASSISE			DIMENSIONS DU DOSSIER					
		L P H			L P H			L H							

DESCRIPTION MODÈLE / CARACTÉRISTIQUES GRADES DE TEXTILE DE SÉRIE

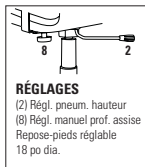
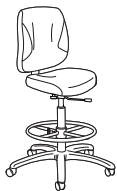

Tabouret fonctionnel à dossier bas sans accoudoirs - petite assise
 TFC : 1.75 V. | 1.6 M
 Poids unitaire : 36 LB | 16.4 KG
 Poids - boîte : 45 LB | 20.41 KG
 Volume - boîte : 9.25 P³ | 0.26 M³

	TFC	2	3	4	5	6	7	8	9	10	11	12
GC35311-6	792	848	895	950	1039	1121	1203	1275	1364	1448	1562	1723

	DIMENSIONS HORS TOUT			DIMENSIONS DE L'ASSISE			DIMENSIONS DU DOSSIER	
	L	P	H	L	P	H	L	H
Capacité de charge, 300 lb.	PO 19.5 MM 495	23 584	48 1219	19.5 495	17.5-18.5 445-470	24-34 610-664	18.5 470	17.5 445

Caractéristiques ergonomiques : C, E, M, N, U
 RTA 2 messenger 1 par boîte

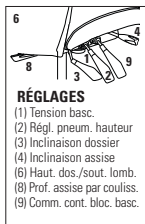

Fauteuil à basc. multiples à DB, Schukra
 TFC : 1.75 V. | 1.6 M
 Poids unitaire : 52 LB | 23.6 KG
 Poids - boîte : 61 LB | 27.67 KG
 Volume - boîte : 9.25 P³ | 0.26 M³

	TFC	2	3	4	5	6	7	8	9	10	11	12
GC36012-3 Assise régulière GC36011-3 Petite assise	1023	1079	1126	1181	1270	1352	1434	1506	1595	1679	1793	1954

PO L19.5 P17-20 H16-20 | MM L495 P432-508 H406-508

	DIMENSIONS HORS TOUT			DIMENSIONS DE L'ASSISE			DIMENSIONS DU DOSSIER	
	L	P	H	L	P	H	L	H
Capacité de charge, 300 lb.	PO 26 MM 660	24 610	37.5 953	20.5 521	18-21 457-533	17.5-22.5 445-572	18.5 470	16.5-21.75 419-552

Caractéristiques ergonomiques : A, B, C, D, E, F, G, H, M, N, Q, R, S, U, V
 RTA 2 messenger 1 par boîte

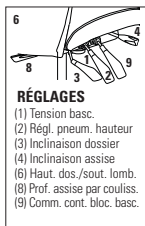

Fauteuil à basc. multiples à DM, Schukra
 TFC : 1.75 V. | 1.6 M
 Poids unitaire : 53 LB | 24.1 KG
 Poids - boîte : 62 LB | 28.12 KG
 Volume - boîte : 9.25 P³ | 0.26 M³

	TFC	2	3	4	5	6	7	8	9	10	11	12
GC36022-3 Assise régulière GC36023-3 Grande assise	1067	1123	1170	1225	1314	1396	1478	1550	1639	1723	1837	1998

PO L21.5 P19-22 H17.5-22.5 | MM L546 P483-559 H445-572

	DIMENSIONS HORS TOUT			DIMENSIONS DE L'ASSISE			DIMENSIONS DU DOSSIER	
	L	P	H	L	P	H	L	H
Capacité de charge, 300 lb.	PO 26 MM 660	24 610	42.5 1080	20.5 521	18-21 457-533	17.5-22.5 445-572	19 483	19.5-24.75 495-629

Caractéristiques ergonomiques : A, B, C, D, E, F, G, H, M, N, Q, R, S, U, V
 RTA 2 messenger 1 par boîte

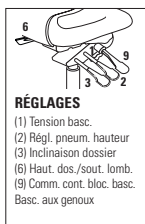

Fauteuil à basc. aux genoux à DH, Schukra
 TFC : 2 V. | 1.83 M
 Poids unitaire : 55 LB | 25 KG
 Poids - boîte : 64 LB | 29.03 KG
 Volume - boîte : 9.25 P³ | 0.26 M³

	TFC	2	3	4	5	6	7	8	9	10	11	12
GC36032-2 Assise régulière GC36033-2 Grande assise	1244	1308	1362	1424	1526	1620	1714	1796	1898	1994	2124	2308

PO L21.5 P19-21.5 H17.5-22.5 | MM L546 P483-546 H445-572

	DIMENSIONS HORS TOUT			DIMENSIONS DE L'ASSISE			DIMENSIONS DU DOSSIER	
	L	P	H	L	P	H	L	H
Capacité de charge, 300 lb.	PO 26 MM 660	24 610	45 1143	20.5 521	18-20.5 457-521	17.5-22.5 445-572	19 483	22.5-27.75 572-705

Caractéristiques ergonomiques : A, B, C, D, G, H, J, M, N, Q, R, U, V
 RTA 2 messenger 1 par boîte

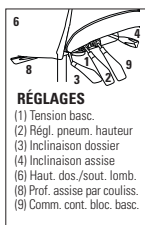









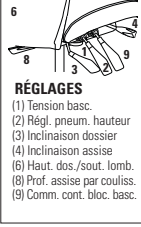

Fauteuil à basc. multiples à DH, Schukra
 TFC : 2 V. | 1.83 M
 Poids unitaire : 55 LB | 25 KG
 Poids - boîte : 64 LB | 29.03 KG
 Volume - boîte : 9.25 P³ | 0.26 M³

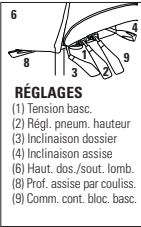
	TFC	2	3	4	5	6	7	8	9	10	11	12
GC36032-3 Assise régulière GC36033-3 Grande assise	1102	1166	1220	1282	1384	1478	1572	1654	1756	1852	1982	2166

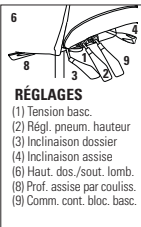
PO L21.5 P19-22 H17.5-22.5 | MM L546 P483-559 H445-572

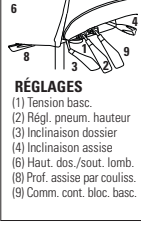
	DIMENSIONS HORS TOUT			DIMENSIONS DE L'ASSISE			DIMENSIONS DU DOSSIER	
	L	P	H	L	P	H	L	H
Capacité de charge, 300 lb.	PO 26 MM 660	24 610	45 1143	20.5 521	18-21 457-533	17.5-22.5 445-572	19 483	22.5-27.75 572-705

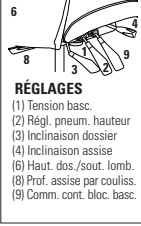
Caractéristiques ergonomiques : A, B, C, D, E, F, G, H, M, N, Q, R, S, U, V
 RTA 2 messenger 1 par boîte

DESCRIPTION	MODÈLE / CARACTÉRISTIQUES	GRADES DE TEXTILE DE SÉRIE																											
		TFC	2	3	4	5	6	7	8	9	10	11	12																
 <p>Fauteuil à basc. multiples haut rendement 24 h à DB TFC : 1.75 V. 1.6 M Poids unitaire : 54 LB 24.5 KG Poids - boîte : 63 LB 28.58 KG Volume - boîte : 9.25 PP 0.26 M³</p>	 <p>RÉGLAGES (1) Tension basc. (2) Régl. pneum. hauteur (3) Inclinaison dossier (4) Inclinaison assise (6) Haut. dos./sout. lomb. (8) Prof. assise par couliss. (9) Comm. cont. bloc. basc.</p>	GCTS35012-3 Assise régulière GCTS35011-3 Petite assise PO L19.5 P17-19.5 H16-20 MM L495 P432-495 H406-508	1110	1166	1213	1268	1357	1439	1521	1593	1682	1766	1880	2041															
		Capacité de charge, 350 lb.	PO 26 MM 660	24 610	37.5 953	20.5 521	18-20.5 457-521	18-22 457-559	18.5 470	16.5-21.75 419-552																			
		Caractéristiques ergonomiques : A, B, C, D, E, F, G, H, M, N, Q, R, S	RTA 2		1 par boîte																								
				<table border="1"> <thead> <tr> <th colspan="3">DIMENSIONS HORS TOUT</th> <th colspan="3">DIMENSIONS DE L'ASSISE</th> <th colspan="2">DIMENSIONS DU DOSSIER</th> </tr> <tr> <th>L</th> <th>P</th> <th>H</th> <th>L</th> <th>P</th> <th>H</th> <th>L</th> <th>H</th> </tr> </thead> </table>												DIMENSIONS HORS TOUT			DIMENSIONS DE L'ASSISE			DIMENSIONS DU DOSSIER		L	P	H	L	P	H
DIMENSIONS HORS TOUT			DIMENSIONS DE L'ASSISE			DIMENSIONS DU DOSSIER																							
L	P	H	L	P	H	L	H																						
 <p>Fauteuil à basc. multiples haut rendement 24 h à DM TFC : 1.75 V. 1.6 M Poids unitaire : 55 LB 25 KG Poids - boîte : 64 LB 29.03 KG Volume - boîte : 9.25 PP 0.26 M³</p>	 <p>RÉGLAGES (1) Tension basc. (2) Régl. pneum. hauteur (3) Inclinaison dossier (4) Inclinaison assise (6) Haut. dos./sout. lomb. (8) Prof. assise par couliss. (9) Comm. cont. bloc. basc.</p>	GCTS35022-3 Assise régulière GCTS35023-3 Grande assise PO L21.5 P19-21.5 H18-22 MM L546 P483-546 H457-559	1153	1209	1256	1311	1400	1482	1564	1636	1725	1809	1923	2084															
		Capacité de charge, 350 lb.	PO 26 MM 660	24 610	42.5 1080	20.5 521	18-20.5 457-521	18-22 457-559	19 483	19.5-24.75 495-629																			
		Caractéristiques ergonomiques : A, B, C, D, E, F, G, H, M, N, Q, R, S	RTA 2		1 par boîte																								
				<table border="1"> <thead> <tr> <th colspan="3">DIMENSIONS HORS TOUT</th> <th colspan="3">DIMENSIONS DE L'ASSISE</th> <th colspan="2">DIMENSIONS DU DOSSIER</th> </tr> <tr> <th>L</th> <th>P</th> <th>H</th> <th>L</th> <th>P</th> <th>H</th> <th>L</th> <th>H</th> </tr> </thead> </table>												DIMENSIONS HORS TOUT			DIMENSIONS DE L'ASSISE			DIMENSIONS DU DOSSIER		L	P	H	L	P	H
DIMENSIONS HORS TOUT			DIMENSIONS DE L'ASSISE			DIMENSIONS DU DOSSIER																							
L	P	H	L	P	H	L	H																						
 <p>Fauteuil à basc. multiples haut rendement 24 h à DH TFC : 2 V. 1.83 M Poids unitaire : 57 LB 25.9 KG Poids - boîte : 66 LB 29.94 KG Volume - boîte : 9.25 PP 0.26 M³</p>	 <p>RÉGLAGES (1) Tension basc. (2) Régl. pneum. hauteur (3) Inclinaison dossier (4) Inclinaison assise (6) Haut. dos./sout. lomb. (8) Prof. assise par couliss. (9) Comm. cont. bloc. basc.</p>	GCTS35032-3 Assise régulière GCTS35033-3 Grande assise PO L21.5 P19-21.5 H18-22 MM L546 P483-546 H457-559	1188	1252	1306	1368	1470	1564	1658	1740	1842	1938	2068	2252															
		Capacité de charge, 350 lb.	PO 26 MM 660	24 610	45 1143	20.5 521	18-20.5 457-521	18-22 457-559	19 483	22.5-27.75 572-705																			
		Caractéristiques ergonomiques : A, B, C, D, E, F, G, H, M, N, Q, R, S	RTA 2		1 par boîte																								
				<table border="1"> <thead> <tr> <th colspan="3">DIMENSIONS HORS TOUT</th> <th colspan="3">DIMENSIONS DE L'ASSISE</th> <th colspan="2">DIMENSIONS DU DOSSIER</th> </tr> <tr> <th>L</th> <th>P</th> <th>H</th> <th>L</th> <th>P</th> <th>H</th> <th>L</th> <th>H</th> </tr> </thead> </table>												DIMENSIONS HORS TOUT			DIMENSIONS DE L'ASSISE			DIMENSIONS DU DOSSIER		L	P	H	L	P	H
DIMENSIONS HORS TOUT			DIMENSIONS DE L'ASSISE			DIMENSIONS DU DOSSIER																							
L	P	H	L	P	H	L	H																						
 <p>Fauteuil à basc. multiples haut rendement 24 h à DB avec Schukra TFC : 1.75 V. 1.6 M Poids unitaire : 54 LB 24.5 KG Poids - boîte : 63 LB 28.58 KG Volume - boîte : 9.25 PP 0.26 M³</p>	 <p>RÉGLAGES (1) Tension basc. (2) Régl. pneum. hauteur (3) Inclinaison dossier (4) Inclinaison assise (6) Haut. dos./sout. lomb. (8) Prof. assise par couliss. (9) Comm. cont. bloc. basc.</p>	GCTS36012-3 Assise régulière GCTS36011-3 Petite assise PO L19.5 P17-19.5 H16-20 MM L495 P432-495 H406-508	1230	1286	1333	1388	1477	1559	1641	1713	1802	1886	2000	2161															
		Capacité de charge, 350 lb.	PO 26 MM 660	24 610	37.5 953	20.5 521	18-20.5 457-521	18-22 457-559	18.5 470	16.5-21.75 419-552																			
		Caractéristiques ergonomiques : A, B, C, D, E, F, G, H, M, N, Q, R, S, V	RTA 2		1 par boîte																								
				<table border="1"> <thead> <tr> <th colspan="3">DIMENSIONS HORS TOUT</th> <th colspan="3">DIMENSIONS DE L'ASSISE</th> <th colspan="2">DIMENSIONS DU DOSSIER</th> </tr> <tr> <th>L</th> <th>P</th> <th>H</th> <th>L</th> <th>P</th> <th>H</th> <th>L</th> <th>H</th> </tr> </thead> </table>												DIMENSIONS HORS TOUT			DIMENSIONS DE L'ASSISE			DIMENSIONS DU DOSSIER		L	P	H	L	P	H
DIMENSIONS HORS TOUT			DIMENSIONS DE L'ASSISE			DIMENSIONS DU DOSSIER																							
L	P	H	L	P	H	L	H																						
 <p>Fauteuil à basc. multiples haut rendement 24 h à DM avec Schukra TFC : 1.75 V. 1.6 M Poids unitaire : 55 LB 25 KG Poids - boîte : 64 LB 29.03 KG Volume - boîte : 9.25 PP 0.26 M³</p>	 <p>RÉGLAGES (1) Tension basc. (2) Régl. pneum. hauteur (3) Inclinaison dossier (4) Inclinaison assise (6) Haut. dos./sout. lomb. (8) Prof. assise par couliss. (9) Comm. cont. bloc. basc.</p>	GCTS36022-3 Assise régulière GCTS36023-3 Grande assise PO L21.5 P19-21.5 H18-22 MM L546 P483-546 H457-559	1276	1332	1379	1434	1523	1605	1687	1759	1848	1932	2046	2207															
		Capacité de charge, 350 lb.	PO 26 MM 660	24 610	42.5 1080	20.5 521	18-20.5 457-521	18-22 457-559	19 483	19.5-24.75 495-629																			
		Caractéristiques ergonomiques : A, B, C, D, E, F, G, H, M, N, Q, R, S, V	RTA 2		1 par boîte																								
				<table border="1"> <thead> <tr> <th colspan="3">DIMENSIONS HORS TOUT</th> <th colspan="3">DIMENSIONS DE L'ASSISE</th> <th colspan="2">DIMENSIONS DU DOSSIER</th> </tr> <tr> <th>L</th> <th>P</th> <th>H</th> <th>L</th> <th>P</th> <th>H</th> <th>L</th> <th>H</th> </tr> </thead> </table>												DIMENSIONS HORS TOUT			DIMENSIONS DE L'ASSISE			DIMENSIONS DU DOSSIER		L	P	H	L	P	H
DIMENSIONS HORS TOUT			DIMENSIONS DE L'ASSISE			DIMENSIONS DU DOSSIER																							
L	P	H	L	P	H	L	H																						

DESCRIPTION

MODÈLE / CARACTÉRISTIQUES

GRADES DE TEXTILE DE SÉRIE

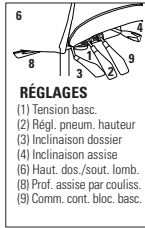

RÉGLAGES

- (1) Tension basc.
- (2) Régl. pneum. hauteur
- (3) Inclinaison dossier
- (4) Inclinaison assise
- (6) Haut. dos./sout. lomb.
- (8) Prof. assise par couliss.
- (9) Comm. cont. bloc. basc.

Fauteuil à basc. multiples haut rendement 24 h à DH avec Schukra

TFC : 2 V. | 1.83 M

Poids unitaire : 57 LB | 25.9 KG

Poids - boîte : 66 LB | 29.94 KG

Volume - boîte : 9.25 P³ | 0.26 M³

	TFC	2	3	4	5	6	7	8	9	10	11	12
GCTS36032-3 Assise régulière	1312	1376	1430	1492	1594	1688	1782	1864	1966	2062	2192	2376
GCTS36033-3 Grande assise	PO L21.5 P19-21.5 H18-22 MM L546 P483-546 H457-559											

	DIMENSIONS HORS TOUT			DIMENSIONS DE L'ASSISE			DIMENSIONS DU DOSSIER	
	L	P	H	L	P	H	L	H
Capacité de charge, 350 lb.	PO 26 MM 660	24 610	45 1143	20.5 521	18-20.5 457-521	18-22 457-559	19 483	22.5-27.75 572-705

Caractéristiques ergonomiques :
A, B, C, D, E, F, G, H, M, N, Q, R, S, V



1 par boîte