

# sièges

## Espaces publics + privés + applications individuelles + collectives

Guide des applications.....	66	GC Sidero.....	126
Adeline.....	67	GC Sirena.....	136
Bishop.....	69	GC Sonic.....	138
Calidon.....	70	GC Vitrola.....	142
Coast.....	75	GC Wind.....	145
Collingwood.....	76	Heather.....	147
Desmond.....	77	Janna.....	148
Desmond HT.....	78	Nourish.....	149
Dreme.....	80	Oakville.....	152
Erin.....	83	Primacare.....	153
Frolick.....	85	River+.....	225
GC Beach.....	90	Senator.....	226
GC Belong.....	91	Sleep-Eez.....	227
GC Citi.....	118	Splash.....	88
GC Comet.....	121	Strand.....	228
GC Islands.....	124	Willow.....	234
GC Prairie.....	125	Wingback.....	247

## Travail + fonction

Avantages ergonomiques.....	249	GC Trittek TS.....	260
Doctor Buddy.....	251	GC Vion.....	262
Gala II.....	254	Harmony.....	264
Gala II TS.....	256	Réglages des mécanismes...	250
GC Trittek.....	258	Tabourets à commande au pied.	253

GAMME	BOIS	MÉTAL	SIÈGES BARIATRIQUES	SALLES À MANGER ET COINS-REPAS	SIÈGES D'INVITÉ	HALLS	SALON ET SALLES D'ATTENTE	BUREAUX ET SALLES DE RÉUNION	CHAMBRES DE PATIENTS	CHAMBRES DE RÉSIDENTS	SIÈGES EMPILABLES	SIÈGES FONCTIONNELS	SALLES D'EXAMEN ET TRAITEMENT
ADELINE		•	•		•	•	•		•	•			•
BISHOP	•					•	•			•			
CALIDON	•		•		•	•	•		•	•			•
COAST	•						•		•	•			
COLLINGWOOD	•			•	•	•	•		•	•			
DESMOND	•			•	•	•	•	•	•	•			
DESMOND HT		•		•	•	•	•	•	•	•			
DOCTOR BUDDY		•		•				•	•	•		•	•
DREME									•	•			
ERIN	•	•		•	•	•	•		•	•			
FOOT ACTIVATED STOOLS													
FROLICK		•	•	•	•	•	•	•	•	•	•		•
GALA II		•						•				•	•
GALA II TS		•						•				•	•
GC BEACH	•			•	•	•	•	•	•	•			
GC BELONG		•	•		•	•	•		•	•			•
GC CITI		•			•	•	•			•			
GC COMET		•	•	•	•	•	•	•	•	•	•		•
GC ISLANDS	•			•	•	•	•	•	•	•			
GC PRAIRIE	•					•	•			•			
GC SIDERO		•	•	•	•	•	•	•	•	•	•		•
GC SIRENA	•			•	•	•	•	•	•	•			
GC SONIC		•		•	•	•	•	•	•	•	•		•
GC TRITEK		•						•				•	•
GC TRITEK TS		•						•				•	•
GC VION		•						•				•	•
GC WIND		•				•	•	•	•	•			
GC VITROLA	•				•	•	•		•	•			
HARMONY		•	•					•				•	•
HARMONY TS		•						•				•	•
HEATHER	•			•	•	•	•		•	•			
JANNA	•			•	•		•	•	•	•			•
NOURISH		•	•				•		•	•			•
OAKVILLE	•				•	•	•		•	•			
POUFS	•	•			•	•	•		•	•			•
PRIMACARE	•		•	•	•	•	•		•	•			•
PRIMACARE HT		•	•	•	•	•	•		•	•			•
PRIMACARE MODULAIRE	•		•	•	•	•	•						
PRIMACARE BERGÈRES	•	•	•		•	•	•		•	•			
RIVER+		•			•	•	•						
SENATOR	•	•				•	•		•	•			
SLEEP-EEZ		•				•	•	•	•	•			•
SPLASH		•		•	•	•	•	•	•	•	•		•
STRAND		•	•		•	•	•		•	•			•
COUSSINS						•	•			•			
WILLOW		•	•	•	•	•	•	•	•	•	•		•
WINGBACK	•				•	•	•		•	•			

**MODÈLES HAUT RENDEMENT ET 24 H**

Des modèles haut rendement et 24 h particuliers sont offerts pour les gammes suivantes :

GC Belong, Nourish, Primacare, Sleep-EEZ, Strand, GC Trittek, modèles bariatriques GC Comet, Frolick et Harmony, et modèles haut rendement 24 h (TS) Gala II, Harmony et GC Trittek.

## ADELINE



modèle GC7680

### CARACTÉRISTIQUES DE SÉRIE



- Le dossier flexible suit les mouvements de l'utilisateur, offrant soutien et confort.
- L'élégant bâti tubulaire ovale est offert dans un fini noir (TBL), kahlua (TKA), café au lait (TLA), moka (TMO), nevada (TNE), ombre (TSH), avoine grillée (TOA) ou tungstène (TTU), à préciser.
- Les accoudoirs à manchons en uréthane sont offerts dans un fini noir (BLK), café au lait (LAB), kahlua (KAL), moka (J52), ombre (SHW) ou avoine grillée (TOA), à préciser.
- La hauteur régulière de l'assise de tous les modèles est de 18 po.
- Pour le choix de textiles et de finis pour milieu des soins de santé, visiter le site [globalfurnituregroup.com](http://globalfurnituregroup.com).
- Pour plus de confort, le coussin d'assise est fabriqué de série en mousse UltraCell haute densité.
- Le panneau latéral garni de textile du modèle bariatrique GC7694 est offert dans un textile enduit de vinyle dans un fini nuit d'encre (A16F), fumée (A08F), chocolatine (A23F), monolithe (A12F) ou illusion (A01F). À préciser.
- Le patin de série est un patin en plastique.
- Tous les modèles sont expédiés entièrement montés.



### CARACTÉRISTIQUES EN OPTION

- Pour les planchers à revêtement dur, commander des patins opaques qui ne marquent pas. Préciser **(NM)**. Sans supplément.
- Pour intégrer des coutures thermocollées à un module, communiquer avec le service à la clientèle. Les suppléments peuvent varier.
- Pour ajouter une membrane étanche à une assise, préciser **(MB)**. Ajouter 81 \$. Pour les modèles bariatriques, ajouter 122 \$.
- Pour faciliter l'entretien et rehausser les pratiques de lutte contre les infections, préciser **(SU)**. La face inférieure de l'assise peut être finie en vinyle et scellée pour prévenir l'infiltration de liquides. Modèles réguliers : ajouter 39 \$. Modèles bariatriques : ajouter 59 \$.

### APPLICATIONS SUGGÉRÉES

- Sièges bariatriques
- Sièges d'invité
- Halls
- Salons et salles d'attente
- Chambres de patients
- Chambres de résidents
- Salles d'examen et de traitement

DESCRIPTION	MODÈLE / CARACTÉRISTIQUES	GRADES DE TEXTILE DE SÉRIE											
		TFC	2	3	4	5	6	7	8	9	10	11	12
 <p><b>Fauteuil à dossier haut arrondi flexible</b>                      TFC : 2 V.   1.83 M                      Poids unitaire : 35 LB   15.9 KG                      Poids - boîte : 40 LB   18.14 KG                      Volume - boîte : 20 P<sup>3</sup>   0.56 M<sup>3</sup></p>	<b>GC7680</b>	1012	1076	1130	1192	1294	1388	1482	1564	1666	1762	1892	2076
	Capacité de charge, 350 lb.	DIMENSIONS HORS TOUT			DIMENSIONS DE L'ASSISE			DIMENSIONS DU DOSSIER					
		L	P	H	L	P	H	L	H				
		PO 25,5 MM 648	28 711	45 1143	19,5 495	18 457	18 457	18 457	27 686				
	<b>RTA 00</b>	1 par boîte											
 <p><b>Fauteuil à dossier haut arrondi fixe</b>                      TFC : 2 V.   1.83 M                      Poids unitaire : 40 LB   18.2 KG                      Poids - boîte : 46 LB   20.87 KG                      Volume - boîte : 20 P<sup>3</sup>   0.56 M<sup>3</sup></p>	<b>GC7681</b>	1064	1128	1182	1244	1346	1440	1534	1616	1718	1814	1944	2128
	Capacité de charge, 350 lb.	DIMENSIONS HORS TOUT			DIMENSIONS DE L'ASSISE			DIMENSIONS DU DOSSIER					
		L	P	H	L	P	H	L	H				
		PO 25,5 MM 648	28 711	45 1143	19,5 495	18 457	18 457	18 457	27 686				
	<b>RTA 00</b>	1 par boîte											
 <p><b>Fauteuil à dossier profilé haut fixe</b>                      TFC : 2 V.   1.83 M                      Poids unitaire : 38 LB   17.3 KG                      Poids - boîte : 45 LB   20.41 KG                      Volume - boîte : 20 P<sup>3</sup>   0.56 M<sup>3</sup></p>	<b>GC7692</b>	1012	1076	1130	1192	1294	1388	1482	1564	1666	1762	1892	2076
	Capacité de charge, 350 lb.	DIMENSIONS HORS TOUT			DIMENSIONS DE L'ASSISE			DIMENSIONS DU DOSSIER					
		L	P	H	L	P	H	L	H				
		PO 25,5 MM 648	26,5 673	45 1143	19,5 495	18,5 470	18 457	20 508	27 686				
	<b>RTA 00</b>	1 par boîte											

DESCRIPTION	MODÈLE / CARACTÉRISTIQUES	GRADES DE TEXTILE DE SÉRIE												
		COM	2	3	4	5	6	7	8	9	10	11	12	
 <p><b>Fauteuil bariatrique à dossier profilé bas</b>                      TFC : 3.25 V   2.97 M                      Poids unitaire : 61 LB   27.7 KG                      Poids - boîte : 71 LB   32.21 KG                      Volume - boîte : 23 P<sup>3</sup>   0.65 M<sup>3</sup></p>	<b>GC7694</b>  Capacité de charge, 750 lb.	1696	1800	1888	1989	2154	2307	2460	2593	2759	2915	3126	3425	
		<b>DIMENSIONS HORS TOUT</b> L P H			<b>DIMENSIONS DE L'ASSISE</b> L P H			<b>DIMENSIONS DU DOSSIER</b> L H						
		PO 32.5	26.5	40.5	28	18.5	18	27	23.5					
		MM 826	673	1029	711	470	457	686	597					
		<b>RTA 00</b>		1 par boîte										
 <p><b>Fauteuil à dossier haut flexible, dessus droit</b>                      TFC : 2 V   1.83 M                      Poids unitaire : 36 LB   16.4 KG                      Poids - boîte : 43 LB   19.5 KG                      Volume - boîte : 20 P<sup>3</sup>   0.56 M<sup>3</sup></p>	<b>GC7696</b>  Capacité de charge, 350 lb.	1012	1076	1130	1192	1294	1388	1482	1564	1666	1762	1892	2076	
		<b>DIMENSIONS HORS TOUT</b> L P H			<b>DIMENSIONS DE L'ASSISE</b> L P H			<b>DIMENSIONS DU DOSSIER</b> L H						
		PO 25.5	26.5	45	19.5	18.5	18	20	27					
		MM 648	673	1143	495	470	457	508	686					
		<b>RTA 00</b>		1 par boîte										
 <p><b>Fauteuil à dossier haut fixe, dessus droit, piétement monobloc</b>                      TFC : 2 V   1.83 M                      Poids unitaire : 40 LB   18.2 KG                      Poids - boîte : 47 LB   21.32 KG                      Volume - boîte : 20 P<sup>3</sup>   0.56 M<sup>3</sup></p>	<b>GC7693</b>  Capacité de charge, 350 lb.	1077	1141	1195	1257	1359	1453	1547	1629	1731	1827	1957	2141	
		<b>DIMENSIONS HORS TOUT</b> L P H			<b>DIMENSIONS DE L'ASSISE</b> L P H			<b>DIMENSIONS DU DOSSIER</b> L H						
		PO 25.5	26.5	45	19.5	18.5	18	20	27					
		MM 648	673	1143	495	470	457	508	686					
		<b>RTA 00</b>		1 par boîte										



## BISHOP



modèle **GC3751**

### CARACTÉRISTIQUES DE SÉRIE

- Les sièges de la gamme Bishop présentent des accoudoirs arrondis d'un design classique et intemporel.
- Les coussins d'assise sont amovibles et remplaçables sur place.
- Les bâtis et les pieds carrés en érable sont offerts dans un choix de finis (uniquement dans les finis bois se terminant par la lettre « M »).
- Pour plus de confort, le coussin d'assise est fabriqué de série en mousse UltraCell haute densité.
- Des patins opaques qui ne marquent pas sont de série.
- Pour le choix de textiles et de finis pour milieu des soins de santé, visiter le site [globalfurnituregroup.com](http://globalfurnituregroup.com).
- Ce produit peut être garni de tout textile de série de Global si le respect de normes en matière de soins de santé n'est pas exigé.
- Tous les modèles sont expédiés entièrement montés.

### CARACTÉRISTIQUES EN OPTION

- Pour des patins antidérapants, préciser **(NS)**. Ajouter 22 \$.
- Pour intégrer des coutures thermocollées à un module, communiquer avec le service à la clientèle. Les suppléments peuvent varier.
- Pour ajouter une membrane étanche à une assise, préciser **(MB)**. Se reporter aux suppléments indiqués ci-dessous.

### APPLICATIONS SUGGÉRÉES

- Halls
- Salons et salles d'attente
- Chambres de résidents

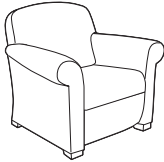
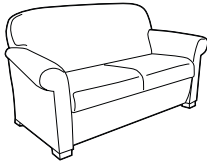
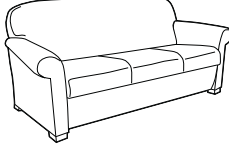
DESCRIPTION	MODÈLE / CARACTÉRISTIQUES	GRADES DE TEXTILE DE SÉRIE											
		TFC	2	3	4	5	6	7	8	9	10	11	12
 <p><b>Fauteuil club</b> TFC : 7.25 V.   6.63 M Poids unitaire : 69 LB   31.4 KG Poids - boîte : 75 LB   34.02 KG Volume - boîte : 30.25 P<sup>3</sup>   0.85 M<sup>3</sup></p>	<b>GC3751</b>	1977	2209	2405	2630	2999	3340	3681	3978	4348	4696	5167	5834
	Capacité de charge, 300 lb.	DIMENSIONS HORS TOUT		DIMENSIONS DE L'ASSISE						DIMENSIONS DU DOSSIER			
	Coussin d'assise amovible.	L	P	H	L	P	H	L	H				
	Ajouter 122 \$ pour <b>(MB)</b> .	PO 37	32	34.5	21	18.5	17	28	17.5				
		MM 940	813	876	533	470	432	711	445				
		<b>RTA 00</b>	1 par boîte										
 <p><b>Causeuse</b> TFC : 8.75 V.   8 M Poids unitaire : 107 LB   48.6 KG CPoids - boîte : 112 LB   50.8 KG Volume - boîte : 55.75 P<sup>3</sup>   1.57 M<sup>3</sup></p>	<b>GC3752</b>	2793	3073	3309	3581	4027	4438	4849	5208	5654	6074	6643	7448
	Capacité de charge, 300 lb/place assise.	DIMENSIONS HORS TOUT		DIMENSIONS DE L'ASSISE						DIMENSIONS DU DOSSIER			
	Coussins d'assise amovibles.	L	P	H	L	P	H	L	H				
	Ajouter 245 \$ pour <b>(MB)</b> .	PO 63.5	32	34.5	47.5	18.5	17	55	17.5				
		MM 1613	813	876	1207	470	432	1397	445				
		<b>RTA 00</b>	1 par boîte										
 <p><b>Canapé trois places</b> TFC : 12 V.   10.97 M Poids unitaire : 145 LB   65.9 KG Poids - boîte : 155 LB   70.31 KG Volume - boîte : 74.75 P<sup>3</sup>   2.11 M<sup>3</sup></p>	<b>GC3753</b>	3554	3938	4262	4634	5246	5810	6374	6866	7478	8054	8834	9938
	Capacité de charge, 300 lb/place assise.	DIMENSIONS HORS TOUT		DIMENSIONS DE L'ASSISE						DIMENSIONS DU DOSSIER			
	Coussins d'assise amovibles.	L	P	H	L	P	H	L	H				
	Ajouter 366 \$ pour <b>(MB)</b> .	PO 90	32	34.5	74	18.5	17	82	17.5				
		MM 2286	813	876	1880	470	432	2083	445				
		<b>RTA 00</b>	1 par boîte										

CALIDON



modèle GC36301



Table d'appoint tandem, droite  
modèle GC36319R

Tables autoportantes Calidon



Se reporter à la page 36 pour les tables autoportantes Calidon

EXEMPLE D'UN CODE POUR LA COMMANDE D'UN SIÈGE CALIDON :

GC36308	-NS	-PU75	-NS
---------	-----	-------	-----

modèle      coutures thermocollées - dossier      textile - dossier et accoudoirs      coutures thermocollées - assise

-PU75	-AAM	-TPM-J-SLT	-NM	-NB
-------	------	------------	-----	-----

textile - assise      fini - bâti      alimentation      patins      membrane étanche

TEXTILES CONTRASTANTS

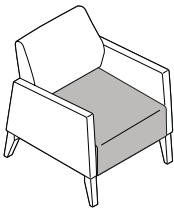

Un textile pour le dossier et les accoudoirs; un textile distinct pour l'assise.

ALIMENTATION – DIAGRAMME DES EMPLACEMENTS

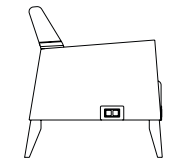

Alimentation à droite (SRT)  
modèles GC36308, GC36309 et GC36310

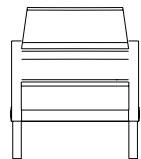

Alimentation à l'avant, au centre  
non offert sur le modèle GC36308

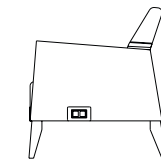

Alimentation à gauche (SLT)  
modèles GC36308, GC36309 et GC36310

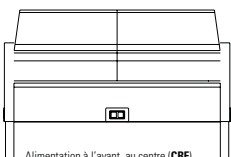

Alimentation à l'avant, au centre (CRF)  
modèle GC36309 uniquement

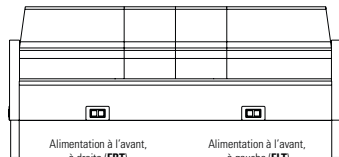

Alimentation à l'avant, à droite (FRT)  
modèle GC36310 uniquement

Alimentation à l'avant, à gauche (FLT)  
modèle GC36310 uniquement

CARACTÉRISTIQUES DE SÉRIE

- La gamme Calidon propose des sièges d'invité, de salon et bariatriques, des bancs à bâti en bois, de même que des sièges de salon entièrement rembourrés. Des tables autoportantes et des tables tandems ou de transition viennent compléter la gamme.
- La gamme Calidon est conçue pour résister aux contraintes de milieux soumis à un usage intensif. Les modèles de salon sont dotés d'une structure de support en métal.
- Les sièges présentent un bâti protégé-mur; les pieds touchent au mur avant le dossier, protégeant donc le mur et le siège.
- Tous les sièges d'invité et de salon présentent un dégagement entre les coussins d'assise et de dossier et sont dotés de pieds hauts pour faciliter l'entretien.
- Pour plus de confort, le coussin d'assise est fabriqué de série en mousse UltraCell haute densité.
- La capacité de charge active pour les sièges réguliers est de 400 lb; elle est de 600 lb pour les modèles bariatriques.
- Pour le choix de textiles et de finis pour milieu des soins de santé, visiter le site [globalfurnituregroup.com](http://globalfurnituregroup.com).
- Pour respecter la protection de la garantie 24/7 de Global, des textiles offrant une résistance à l'abrasion d'au moins 100 000 doubles frottements doivent être précisés.
- Ce produit peut être garni de tout textile de série de Global si le respect de normes en matière d'applications 24/7 en soins de santé n'est pas exigé.
- Les tables tandem ou de transition (modèles GC36319 à GC36321) se raccordent à des sièges d'invité uniquement. Se reporter la page 36 pour plus de détails.
- Aucun des modèles de sièges ou de banc ne se jumelle.

CARACTÉRISTIQUES EN OPTION

- Tous les sièges d'invité et de salon peuvent être commandés dotés de manchons solidement fixés à l'aide de raccords métal sur métal, ce qui permet de les remplacer sur place au besoin. Des manchons en uréthane sont offerts pour les modèles dotés d'accoudoirs à joue ouverte (en bois). Des manchons en surface solide sont offerts pour les modèles dotés d'accoudoirs à joue ouverte (en bois) ou d'accoudoirs entièrement rembourrés. Il n'est pas possible d'ajouter rétroactivement des manchons sur place à un modèle sans manchons existant.
- Les sièges de salon entièrement rembourrés peuvent être commandés munis d'un module d'alimentation électricité/USB. Le module d'alimentation comprend une prise d'alimentation c.a., deux ports USB de 10 watts et un cordon d'alimentation de 10 pi avec fiche à trois broches. Module, plaque et cordon noir. Le module est installé en usine et doit être précisé au moment de la commande. Ajouter 160 \$. Les emplacements possibles varient selon le modèle. Se reporter au diagramme des emplacements ci-dessous.
- Lorsque des textiles contrastants sont précisés pour un module, un textile doit être précisé pour le dossier et les accoudoirs, et un second textile doit être précisé séparément pour l'assise. Pour établir le prix, utilisez l'outil Construire du site [Web.globalfurnituregroup.com](http://Web.globalfurnituregroup.com).

APPLICATIONS SUGGÉRÉES

- Sièges bariatriques
- Sièges d'invité
- Halls
- Salles d'examen ou de soin
- Chambres de patients
- Chambres de résidents
- Salons

Ajouter les codes d'options dans l'ordre suivant :

- Numéro de modèle**  
GC36301 à GC36303 Sièges d'invité  
GC36304 Siège bariatrique d'invité  
GC36305 à GC36307 Sièges de salon  
GC36308 à GC36310 Sièges de salon entièrement rembourrés  
GC36311 à GC36313 Bancs  
GC36319 à GC36320 Tables tandem ou de transition
- Coutures thermocollées - dossier**  
(NS) Sans coutures thermocollées.  
(SS) Coutures thermocollées. Le supplément varie, se reporter au modèle voulu.
- Textile – dossier et accoudoirs**  
Préciser le code.
- Coutures thermocollées - assise**  
(NS) Sans coutures thermocollées.  
(SS) Coutures thermocollées. Le supplément varie, se reporter au modèle voulu.
- Textile – assise**  
Préciser le code.
- Manchons en option**  
(FNA) Sans manchons.  
(FAC) Avec manchons.
- Fini – bâti**  
(AAM) Absolu  
(CJM) Noir fusain  
(ACM) Cerisier  
(EMM) Acajou Empire  
(EOM) Chêne foncé  
(ECM) Espresso  
(TFM) Bois fruitier  
(HGM) Gris  
(HOM) Chêne moisson  
(AHM) Miel  
(JOM) Onyx noir  
(LHM) Miel clair  
(TMM) Acajou  
(AVM) Érable  
(MWM) Noyer moyen  
(ASM) Nuit  
(NBM) Noce Biondo  
(NGM) Noce Grigio  
(NEM) Noce Leggero  
(NMM) Noce Medio  
(SBM) Sablé  
(SKM) Palissandre  
(SOM) Chêne argenté  
(TWM) Noyer  
(WTM) Crème WC  
(WHM) Blanc  
(WCM) Cerisier d'hiver
- Fini – manchons**  
(SSU) Manchons en uréthane (sièges d'invités et de salon avec accoudoirs en bois et manchons FAC précisés). Le supplément varie, se reporter au modèle voulu.  
(BLK) Noir  
(KAL) Kahlua  
(LAB) Café au lait  
(J52) Moka  
(SHW) Ombre  
(TOA) Avoine grillée
- (CO) Surface solide** (tous les modèles à accoudoirs en bois et entièrement rembourrés et manchons FAC précisés). Le supplément varie, se reporter au modèle voulu.  
**Grade 1:**  
(SWH) Blanc de blancs  
**Grade 2:**  
(SBT) Tempête beige  
(SBX) Mirage onyx noir  
(SMG) Spectre verre de lait  
(SFW) Mirage blanc givré  
(SHS) Pierre chaude  
(SHS) Mélange nordique
- Emplacement – module d'alimentation** (modèles de salon entièrement rembourrés uniquement, comme il est précisé ci-dessous).  
(NPM) Sans module d'alimentation.  
(TPM) Module inviolable.  
(J) Noir  
(SRT) Côté droit. Ajouter 160 \$.  
(SLT) Côté gauche. Ajouter 160 \$.  
(FLT) Avant, à gauche (modules trois places uniquement). Ajouter 160 \$.  
(FRT) Avant, à droite (modules trois places uniquement). Ajouter 160 \$.  
(CRF) Avant, au centre (modules deux places uniquement). Ajouter 160 \$.  
(SLR) Côtés gauche et droite. Ajouter 322 \$.  
(FLR) Avant, à gauche et droite. Ajouter 322 \$.
- Patins**  
(NM) Ne marquant pas.  
(NS) Antidérapant. Fauteuil d'invité, sièges bariatriques et de salon, ajouter 22 \$.  
Sièges deux places, ajouter 32 \$.  
Sièges trois places, ajouter 43 \$.
- Membrane étanche** (assise uniquement)  
(NB) Sans membrane étanche.  
(MB) Membrane étanche. Le supplément varie, se reporter au modèle voulu.

DESCRIPTION	MODÈLE / CARACTÉRISTIQUES	GRADES DE TEXTILE DE SÉRIE																															
		TFC	2	3	4	5	6	7	8	9	10	11	12																				
 <p><b>Fauteuil d'invité en bois</b>                      TFC : 1.9 V.   1.74 M                      Poids unitaire : 26 LB   11.8 KG                      Poids - boîte : 38 LB   17.24 KG                      Volume - boîte : 16.5 PP   0.46 M<sup>3</sup></p>	<b>GC36301</b>	1164	1225	1276	1335	1432	1521	1611	1688	1785	1877	2000	2175																				
	Capacité de charge, 400 lb Manchons : - en surface solide gr.1, ajouter 290 \$ - en surface solide gr.2, ajouter 310 \$ - en uréthane, ajouter 96 \$ Membrane étanche (MB), ajouter 81 \$. Coutures thermocollées (SS) : - pour dossier, ajouter 27 \$. - pour assise, ajouter 19 \$. <b>RTA 00</b> 1 par boîte	<table border="1"> <thead> <tr> <th colspan="3">DIMENSIONS HORS TOUT</th> <th colspan="3">DIMENSIONS DE L'ASSISE</th> <th colspan="2">DIMENSIONS DU DOSSIER</th> </tr> <tr> <th>L</th> <th>P</th> <th>H</th> <th>L</th> <th>P</th> <th>H</th> <th>L</th> <th>H</th> </tr> </thead> <tbody> <tr> <td>PO 23.5</td> <td>26.5</td> <td>34.5</td> <td>21.5</td> <td>18</td> <td>18</td> <td>21.5</td> <td>16.5</td> </tr> <tr> <td>MM 597</td> <td>673</td> <td>876</td> <td>546</td> <td>457</td> <td>457</td> <td>546</td> <td>419</td> </tr> </tbody> </table>	DIMENSIONS HORS TOUT			DIMENSIONS DE L'ASSISE			DIMENSIONS DU DOSSIER		L	P	H	L	P	H	L	H	PO 23.5	26.5	34.5	21.5	18	18	21.5	16.5	MM 597	673	876	546	457	457	546
DIMENSIONS HORS TOUT			DIMENSIONS DE L'ASSISE			DIMENSIONS DU DOSSIER																											
L	P	H	L	P	H	L	H																										
PO 23.5	26.5	34.5	21.5	18	18	21.5	16.5																										
MM 597	673	876	546	457	457	546	419																										

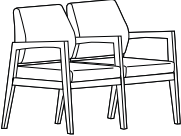
DESCRIPTION	MODÈLE / CARACTÉRISTIQUES	GRADES DE TEXTILE DE SÉRIE																															
		TFC	2	3	4	5	6	7	8	9	10	11	12																				
 <p><b>Siège d'invité deux places en bois, acc. pleine hauteur</b>                      TFC : 3.8 V.   3.47 M                      Poids unitaire : 50 LB   22.7 KG                      Poids - boîte : 68 LB   30.84 KG                      Volume - boîte : 31.75 PP   0.89 M<sup>3</sup></p>	<b>GC36302</b>	2191	2313	2415	2533	2727	2905	3084	3240	3434	3616	3863	4213																				
	Capacité de charge, 400 lb par place assise. Manchons : - en surface solide gr.1, ajouter 435 \$ - en surface solide gr.2, ajouter 465 \$ - en uréthane, ajouter 144 \$ Membrane étanche (MB), ajouter 161 \$. Coutures thermocollées (SS) : - pour dossier, ajouter 55 \$. - pour assise, ajouter 38 \$. <b>RTA 00</b> 1 par boîte	<table border="1"> <thead> <tr> <th colspan="3">DIMENSIONS HORS TOUT</th> <th colspan="3">DIMENSIONS DE L'ASSISE</th> <th colspan="2">DIMENSIONS DU DOSSIER</th> </tr> <tr> <th>L</th> <th>P</th> <th>H</th> <th>L</th> <th>P</th> <th>H</th> <th>L</th> <th>H</th> </tr> </thead> <tbody> <tr> <td>PO 46</td> <td>26.5</td> <td>34.5</td> <td>21.5</td> <td>18</td> <td>18</td> <td>21.5</td> <td>16.5</td> </tr> <tr> <td>MM 1168</td> <td>673</td> <td>876</td> <td>546</td> <td>457</td> <td>457</td> <td>546</td> <td>419</td> </tr> </tbody> </table>	DIMENSIONS HORS TOUT			DIMENSIONS DE L'ASSISE			DIMENSIONS DU DOSSIER		L	P	H	L	P	H	L	H	PO 46	26.5	34.5	21.5	18	18	21.5	16.5	MM 1168	673	876	546	457	457	546
DIMENSIONS HORS TOUT			DIMENSIONS DE L'ASSISE			DIMENSIONS DU DOSSIER																											
L	P	H	L	P	H	L	H																										
PO 46	26.5	34.5	21.5	18	18	21.5	16.5																										
MM 1168	673	876	546	457	457	546	419																										

DESCRIPTION	MODÈLE / CARACTÉRISTIQUES	GRADES DE TEXTILE DE SÉRIE																															
		TFC	2	3	4	5	6	7	8	9	10	11	12																				
 <p><b>Siège d'invité trois places en bois, acc. pleine hauteur</b>                      TFC : 5.7 V.   5.21 M                      Poids unitaire : 75 LB   34.1 KG                      Poids - boîte : 101 LB   45.81 KG                      Volume - boîte : 47.5 PP   1.34 M<sup>3</sup></p>	<b>GC36303</b>	3220	3402	3556	3733	4024	4292	4560	4793	5084	5358	5728	6252																				
	Capacité de charge, 400 lb par place assise. Manchons : - en surface solide gr.1, ajouter 580 \$ - en surface solide gr.2, ajouter 620 \$ - en uréthane, ajouter 192 \$ Membrane étanche (MB), ajouter 243 \$. Coutures thermocollées (SS) : - pour dossier, ajouter 82 \$. - pour assise, ajouter 57 \$. <b>RTA 00</b> 1 par boîte	<table border="1"> <thead> <tr> <th colspan="3">DIMENSIONS HORS TOUT</th> <th colspan="3">DIMENSIONS DE L'ASSISE</th> <th colspan="2">DIMENSIONS DU DOSSIER</th> </tr> <tr> <th>L</th> <th>P</th> <th>H</th> <th>L</th> <th>P</th> <th>H</th> <th>L</th> <th>H</th> </tr> </thead> <tbody> <tr> <td>PO 68</td> <td>26.5</td> <td>34.5</td> <td>21.5</td> <td>18</td> <td>18</td> <td>21.5</td> <td>16.5</td> </tr> <tr> <td>MM 1727</td> <td>673</td> <td>876</td> <td>546</td> <td>457</td> <td>457</td> <td>546</td> <td>419</td> </tr> </tbody> </table>	DIMENSIONS HORS TOUT			DIMENSIONS DE L'ASSISE			DIMENSIONS DU DOSSIER		L	P	H	L	P	H	L	H	PO 68	26.5	34.5	21.5	18	18	21.5	16.5	MM 1727	673	876	546	457	457	546
DIMENSIONS HORS TOUT			DIMENSIONS DE L'ASSISE			DIMENSIONS DU DOSSIER																											
L	P	H	L	P	H	L	H																										
PO 68	26.5	34.5	21.5	18	18	21.5	16.5																										
MM 1727	673	876	546	457	457	546	419																										

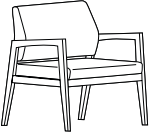
DESCRIPTION	MODÈLE / CARACTÉRISTIQUES	GRADES DE TEXTILE DE SÉRIE																															
		TFC	2	3	4	5	6	7	8	9	10	11	12																				
 <p><b>Siège baratrique d'invité en bois</b>                      TFC : 2.5 V.   2.29 M                      Poids unitaire : 41 LB   18.6 KG                      Poids - boîte : 55 LB   24.95 KG                      Volume - boîte : 22.25 PP   0.63 M<sup>3</sup></p>	<b>GC36304</b>	1698	1778	1846	1924	2050	2168	2286	2388	2516	2636	2798	3028																				
	Capacité de charge, 600 lb Manchons : - en surface solide gr.1, ajouter 290 \$ - en surface solide gr.2, ajouter 310 \$ - en uréthane, ajouter 96 \$ Membrane étanche (MB), ajouter 122 \$. Coutures thermocollées (SS) : - pour dossier, ajouter 30 \$. - pour assise, ajouter 19 \$. <b>RTA 00</b> 1 par boîte	<table border="1"> <thead> <tr> <th colspan="3">DIMENSIONS HORS TOUT</th> <th colspan="3">DIMENSIONS DE L'ASSISE</th> <th colspan="2">DIMENSIONS DU DOSSIER</th> </tr> <tr> <th>L</th> <th>P</th> <th>H</th> <th>L</th> <th>P</th> <th>H</th> <th>L</th> <th>H</th> </tr> </thead> <tbody> <tr> <td>PO 32.75</td> <td>26.5</td> <td>34.5</td> <td>31</td> <td>18</td> <td>18</td> <td>30.5</td> <td>16.5</td> </tr> <tr> <td>MM 832</td> <td>673</td> <td>876</td> <td>787</td> <td>457</td> <td>457</td> <td>775</td> <td>419</td> </tr> </tbody> </table>	DIMENSIONS HORS TOUT			DIMENSIONS DE L'ASSISE			DIMENSIONS DU DOSSIER		L	P	H	L	P	H	L	H	PO 32.75	26.5	34.5	31	18	18	30.5	16.5	MM 832	673	876	787	457	457	775
DIMENSIONS HORS TOUT			DIMENSIONS DE L'ASSISE			DIMENSIONS DU DOSSIER																											
L	P	H	L	P	H	L	H																										
PO 32.75	26.5	34.5	31	18	18	30.5	16.5																										
MM 832	673	876	787	457	457	775	419																										

DESCRIPTION	MODÈLE / CARACTÉRISTIQUES	GRADES DE TEXTILE DE SÉRIE																															
		TFC	2	3	4	5	6	7	8	9	10	11	12																				
 <p><b>Fauteuil de salon en bois</b>                      TFC : 2.5 V.   2.29 M                      Poids unitaire : 37 LB   16.8 KG                      Poids - boîte : 49 LB   22.23 KG                      Volume - boîte : 18.25 PP   0.51 M<sup>3</sup></p>	<b>GC36305</b>	1576	1656	1724	1802	1928	2046	2164	2266	2394	2514	2676	2906																				
	Capacité de charge, 400 lb Manchons : - en surface solide gr.1, ajouter 305 \$ - en surface solide gr.2, ajouter 329 \$ - en uréthane, ajouter 144 \$ Membrane étanche (MB), ajouter 81 \$. Coutures thermocollées (SS) : - pour dossier, ajouter 31 \$. - pour assise, ajouter 24 \$. <b>RTA 00</b> 1 par boîte	<table border="1"> <thead> <tr> <th colspan="3">DIMENSIONS HORS TOUT</th> <th colspan="3">DIMENSIONS DE L'ASSISE</th> <th colspan="2">DIMENSIONS DU DOSSIER</th> </tr> <tr> <th>L</th> <th>P</th> <th>H</th> <th>L</th> <th>P</th> <th>H</th> <th>L</th> <th>H</th> </tr> </thead> <tbody> <tr> <td>PO 25.75</td> <td>29.5</td> <td>32.5</td> <td>24</td> <td>21</td> <td>16</td> <td>23.5</td> <td>16.5</td> </tr> <tr> <td>MM 654</td> <td>749</td> <td>826</td> <td>610</td> <td>533</td> <td>406</td> <td>597</td> <td>419</td> </tr> </tbody> </table>	DIMENSIONS HORS TOUT			DIMENSIONS DE L'ASSISE			DIMENSIONS DU DOSSIER		L	P	H	L	P	H	L	H	PO 25.75	29.5	32.5	24	21	16	23.5	16.5	MM 654	749	826	610	533	406	597
DIMENSIONS HORS TOUT			DIMENSIONS DE L'ASSISE			DIMENSIONS DU DOSSIER																											
L	P	H	L	P	H	L	H																										
PO 25.75	29.5	32.5	24	21	16	23.5	16.5																										
MM 654	749	826	610	533	406	597	419																										

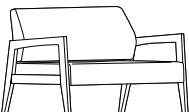
DESCRIPTION	MODÈLE / CARACTÉRISTIQUES	GRADES DE TEXTILE DE SÉRIE											
		TFC	2	3	4	5	6	7	8	9	10	11	12
 <p><b>Siège de salon deux places en bois</b> TFC : 4 V.   3.66 M Poids unitaire : 60 LB   27.3 KG Poids - boîte : 77 LB   34.93 KG Volume - boîte : 32.75 P<sup>3</sup>   0.92 M<sup>3</sup></p>	<b>GC36306</b>	2190	2318	2426	2551	2754	2942	3130	3294	3498	3690	3950	4318
	Capacité de charge, 400 lb par place assise												
	Manchons :	DIMENSIONS HORS TOUT			DIMENSIONS DE L'ASSISE			DIMENSIONS DU DOSSIER					
	- en surface solide gr.1, ajouter 305 \$ - en surface solide gr.2, ajouter 329 \$ - en uréthane, ajouter 144 \$	L	P	H	L	P	H	L	H				
	PO 47,5 29,5 32,5 45 21 16 44,5 16,5 MM 1207 749 826 1143 533 406 1130 419												

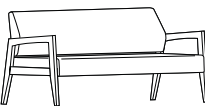
DESCRIPTION	MODÈLE / CARACTÉRISTIQUES	GRADES DE TEXTILE DE SÉRIE											
		TFC	2	3	4	5	6	7	8	9	10	11	12
 <p><b>Siège de salon trois places en bois</b> TFC : 5.25 V.   4.8 M Poids unitaire : 86 LB   39.1 KG Poids - boîte : 109 LB   49.44 KG Volume - boîte : 50.75 P<sup>3</sup>   1.43 M<sup>3</sup></p>	<b>GC36307</b>	2738	2906	3048	3211	3479	3725	3972	4187	4455	4707	5048	5531
	Capacité de charge, 400 lb par place assise												
	Manchons :	DIMENSIONS HORS TOUT			DIMENSIONS DE L'ASSISE			DIMENSIONS DU DOSSIER					
	- en surface solide gr.1, ajouter 305 \$ - en surface solide gr.2, ajouter 329 \$ - en uréthane, ajouter 144 \$	L	P	H	L	P	H	L	H				
	PO 70,5 29,5 32,5 68 21 16 67,5 16,5 MM 1791 749 826 1727 533 406 1715 419												

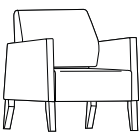
DESCRIPTION	MODÈLE / CARACTÉRISTIQUES	GRADES DE TEXTILE DE SÉRIE											
		TFC	2	3	4	5	6	7	8	9	10	11	12
 <p><b>Fauteuil de salon</b> TFC : 4 V.   3.66 M Poids unitaire : 46 LB   20.9 KG Poids - boîte : 58 LB   26.31 KG Volume - boîte : 18.75 P<sup>3</sup>   0.53 M<sup>3</sup></p>	<b>GC36308</b>	1713	1841	1949	2074	2277	2465	2653	2817	3021	3213	3473	3841
	Capacité de charge, 400 lb												
	Manchons :	DIMENSIONS HORS TOUT			DIMENSIONS DE L'ASSISE			DIMENSIONS DU DOSSIER					
	- en surface solide gr.1, ajouter 335 \$ - en surface solide gr.2, ajouter 355 \$ - en uréthane, ajouter 144 \$	L	P	H	L	P	H	L	H				
	PO 27,5 29,5 33,5 24 21 16 23,5 17,5 MM 699 749 851 610 533 406 597 445												

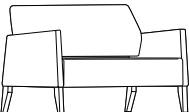
DESCRIPTION	MODÈLE / CARACTÉRISTIQUES	GRADES DE TEXTILE DE SÉRIE											
		TFC	2	3	4	5	6	7	8	9	10	11	12
 <p><b>Siège de salon deux places</b> TFC : 5.75 V.   5.26 M Poids unitaire : 72 LB   32.7 KG Poids - boîte : 89 LB   40.37 KG Volume - boîte : 33.75 P<sup>3</sup>   0.95 M<sup>3</sup></p>	<b>GC36309</b>	2328	2512	2668	2846	3139	3409	3680	3915	4209	4485	4858	5387
	Capacité de charge, 400 lb par place assise												
	Manchons :	DIMENSIONS HORS TOUT			DIMENSIONS DE L'ASSISE			DIMENSIONS DU DOSSIER					
	- en surface solide gr.1, ajouter 335 \$ - en surface solide gr.2, ajouter 355 \$ - en uréthane, ajouter 144 \$	L	P	H	L	P	H	L	H				
	PO 49,5 29,5 33,5 44,5 18 16 45,5 17,5 MM 1257 749 851 1130 457 406 1156 445												

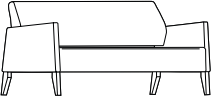
DESCRIPTION	MODÈLE / CARACTÉRISTIQUES	GRADES DE TEXTILE DE SÉRIE											
		TFC	2	3	4	5	6	7	8	9	10	11	12
 <p><b>Siège de salon trois places</b> TFC : 7 V.   6.4 M Poids unitaire : 99 LB   45 KG Poids - boîte : 123 LB   55.79 KG Volume - boîte : 52 P<sup>3</sup>   1.47 M<sup>3</sup></p>	<b>GC36310</b>	2875	3099	3288	3506	3862	4191	4520	4807	5164	5500	5955	6599
	Capacité de charge, 400 lb par place assise												
	Manchons :	DIMENSIONS HORS TOUT			DIMENSIONS DE L'ASSISE			DIMENSIONS DU DOSSIER					
	- en surface solide gr.1, ajouter 335 \$ - en surface solide gr.2, ajouter 355 \$ - en uréthane, ajouter 144 \$	L	P	H	L	P	H	L	H				
	PO 71,5 29,5 33,5 66,5 18 16 67,5 17,5 MM 1816 749 851 1689 457 406 1715 445												

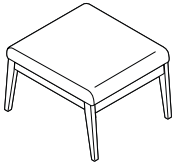
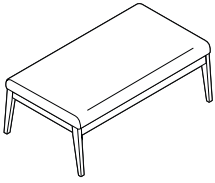
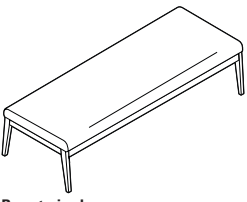
DESCRIPTION	MODÈLE / CARACTÉRISTIQUES	GRADES DE TEXTILE DE SÉRIE											
		TFC	2	3	4	5	6	7	8	9	10	11	12
 <p><b>Banc simple</b> TFC : 1 V.   0.91 M Poids unitaire : 31 LB   14.1 KG Poids - boîte : 41 LB   18.6 KG Volume - boîte : 10 P<sup>3</sup>   0.28 M<sup>3</sup></p>	<b>GC36311</b>	1339	1371	1398	1429	1480	1527	1574	1615	1666	1714	1779	1871
	Capacité de charge, 400 lb	<b>DIMENSIONS HORS TOUT</b>			<b>DIMENSIONS DE L'ASSISE</b>			<b>DIMENSIONS DU DOSSIER</b>					
		<b>L</b>	<b>P</b>	<b>H</b>	<b>L</b>	<b>P</b>	<b>H</b>	<b>L</b>	<b>H</b>				
	Membrane étanche (MB), ajouter 81 \$ Coutures thermocollées - assise (SS), ajouter 22 \$.	PO 24 MM 610	28 711	18 457	24 610	26.75 679	18 457	-	-				
 <p><b>Banc deux places</b> TFC : 2 V.   1.83 M Poids unitaire : 43 LB   19.5 KG Poids - boîte : 61 LB   27.67 KG Volume - boîte : 18.75 P<sup>3</sup>   0.53 M<sup>3</sup></p>	<b>GC36312</b>	1953	2017	2071	2133	2235	2329	2423	2505	2607	2703	2833	3017
	Capacité de charge, 400 lb par place assise	<b>DIMENSIONS HORS TOUT</b>			<b>DIMENSIONS DE L'ASSISE</b>			<b>DIMENSIONS DU DOSSIER</b>					
		<b>L</b>	<b>P</b>	<b>H</b>	<b>L</b>	<b>P</b>	<b>H</b>	<b>L</b>	<b>H</b>				
	Membrane étanche (MB), ajouter 161 \$ Coutures thermocollées - assise (SS), ajouter 44 \$.	PO 48 MM 1219	28 711	18 457	48 1219	26.75 679	18 457	-	-				
 <p><b>Banc trois places</b> TFC : 3 V.   2.74 M Poids unitaire : 75 LB   34.1 KG Poids - boîte : 97 LB   44 KG Volume - boîte : 27.75 P<sup>3</sup>   0.78 M<sup>3</sup></p>	<b>GC36313</b>	2275	2371	2452	2545	2698	2839	2980	3103	3256	3400	3595	3871
	Capacité de charge, 400 lb par place assise	<b>DIMENSIONS HORS TOUT</b>			<b>DIMENSIONS DE L'ASSISE</b>			<b>DIMENSIONS DU DOSSIER</b>					
		<b>L</b>	<b>P</b>	<b>H</b>	<b>L</b>	<b>P</b>	<b>H</b>	<b>L</b>	<b>H</b>				
	Membrane étanche (MB), ajouter 243 \$ Coutures thermocollées - assise (SS), ajouter 65 \$.	PO 72 MM 1829	28 711	18 457	72 1829	26.75 679	18 457	-	-				

TABLES DE TRANSITION

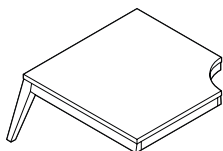

Table de coin, 90 degrés

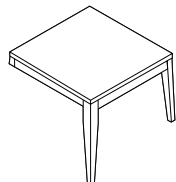

Table d'appoint tandem, gauche

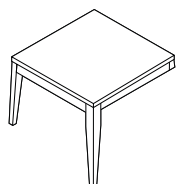

Table d'appoint tandem, droite

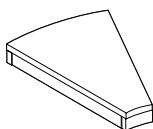

Table de coin, 30 degrés

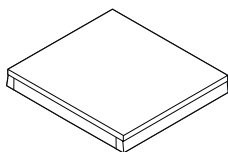
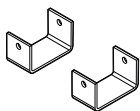

Table de transition carrée



Profilé en U (jeu de 2)

MODÈLE	DIMENSIONS <sup>PO</sup> <sub>MM</sub> L x P x H	POIDS <sup>LB</sup> <sub>KG</sub>	VOLUME <sup>PI<sup>3</sup></sup> <sub>M<sup>3</sup></sub>	PRIX COURANT
GC36318	31.25 x 31.25 x 15.75 794 x 794 x 400	34 15.5	14.5 0.41	\$711

- Pour un plateau en mélamine thermosoudée (**LP**), préciser GC36318-LP.
- Pour un plateau en stratifié haute pression (**HP**), préciser GC36318-HP. Ajouter 72 \$.
- Pour un plateau en Corian (**CO**), préciser GC36318-CO. Pour grade 1, ajouter 1970 \$. Pour grade 2, ajouter 2250 \$.

Chant agencé et châssis en bois massif. Le module doit être relié à un siège d'invité. Comprend un jeu de profilés en U et les ferrures nécessaires. 1 par boîte. Un module d'alimentation électricité et données peut être ajouté à la surface de la table (**LBT**) ou (**RBT**). Ajouter 232 \$. Se reporter à la page 36 pour le diagramme des emplacements de l'alimentation.

GC36319L	22.25 x 26.5 x 15.75 565 x 673 x 400	15 6.8	6.75 0.19	<b>474\$</b>
----------	---	-----------	--------------	--------------

- Pour un plateau en mélamine thermosoudée (**LP**), préciser GC36319L-LP.
- Pour un plateau en stratifié haute pression (**HP**), préciser GC36319L-HP. Ajouter 42 \$.
- Pour un plateau en Corian (**CO**), préciser GC36319L-CO. Pour grade 1, ajouter 869 \$. Pour grade 2, ajouter 1159 \$.

Chant agencé et châssis en bois massif. Le module doit être relié à un siège d'invité. Comprend un jeu de profilés en U et les ferrures nécessaires. 1 par boîte. Un module d'alimentation électricité et données peut être ajouté à la surface de la table (**CNT**). Ajouter 232 \$.

GC36319R	22.25 x 26.5 x 15.75 565 x 673 x 400	15 6.8	6.75 0.19	<b>474\$</b>
----------	---	-----------	--------------	--------------

- Pour un plateau en mélamine thermosoudée (**LP**), préciser GC36319R-LP.
- Pour un plateau en stratifié haute pression (**HP**), préciser GC36319R-HP. Ajouter 42 \$.
- Pour un plateau en Corian (**CO**), préciser GC36319R-CO. Pour grade 1, ajouter 869 \$. Pour grade 2, ajouter 1159 \$.

Chant agencé et châssis en bois massif. Le module doit être relié à un siège d'invité. Comprend un jeu de profilés en U et les ferrures nécessaires. 1 par boîte. Un module d'alimentation électricité et données peut être ajouté à la surface de la table (**CNT**). Ajouter 232 \$.

GC36320	15.75 x 22.5 x 3 400 x 572 x 76	16 7.25	1.5 0.04	<b>357\$</b>
---------	------------------------------------	------------	-------------	--------------

- Pour un plateau en mélamine thermosoudée (**LP**), préciser GC36320-LP.
- Pour un plateau en stratifié haute pression (**HP**), préciser GC36320-HP. Ajouter 42 \$.
- Pour un plateau en Corian (**CO**), préciser GC36320-CO. Pour grade 1, ajouter 690 \$. Pour grade 2, ajouter 840 \$.

Chant agencé et châssis en bois massif. Le module doit être installé entre deux sièges d'invité. Comprend deux jeux de profilés en U et les ferrures nécessaires. 1 par boîte. Un module d'alimentation électricité et données peut être ajouté à la surface de la table (**CNT**). Ajouter 232 \$.

GC36321	23.5 x 21 x 3 597 x 533 x 76	16 7.3	1.9 0.05	<b>386\$</b>
---------	---------------------------------	-----------	-------------	--------------

- Pour un plateau en mélamine thermosoudée (**LP**), préciser GC36321-LP.
- Pour un plateau en stratifié haute pression (**HP**), préciser GC36321-HP. Ajouter 42 \$.
- Pour un plateau en Corian (**CO**), préciser GC36321-CO. Pour grade 1, ajouter 822 \$. Pour grade 2, ajouter 1032 \$.

Chant agencé et châssis en bois massif. Le module doit être installé entre deux sièges d'invité. Comprend deux jeux de profilés en U et les ferrures nécessaires. 1 par boîte. Un module d'alimentation électricité et données peut être ajouté à la surface de la table (**CNT**). Ajouter 232 \$.

GC36322	1.5 x 2.87 x 1.62 38 x 73 x 41	0.5 0.2	0.1 -	<b>42\$</b>
---------	-----------------------------------	------------	----------	-------------

Ferrures comprises. 4 jeux par boîte.

## COAST



modèle GC4172



Dégagement entre les coussins pour faciliter l'entretien

### EXEMPLE D'UN CODE POUR LA COMMANDE D'UNE BERCEUSE COAST :

GC4172	-LX21	-SS	-ST	-	-
modèle	textile	manchons	patins	membrane étanche	coutures thermocollées

### CARACTÉRISTIQUES DE SÉRIE

- Le glissement tout en douceur de ce siège d'un confort absolu ajoute un mouvement relaxant rehaussant vos moments de détente.
- Des patins réglables qui ne marquent pas sont de série.
- Pour plus de confort, le coussin d'assise est fabriqué de série en mousse UltraCell haute densité.
- Un dégagement est prévu entre les coussins d'assise et de dossier pour faciliter l'entretien.
- De pair avec un mécanisme à déplacement fluide de faible amplitude, les accoudoirs fixes prolongés offrent une bonne prise pour aider l'utilisateur à s'asseoir et se relever aisément, éliminant le besoin d'un mécanisme de blocage.
- Les accoudoirs sont dotés de série de manchons en uréthane noir.
- La gauche et la droite sont déterminées par renvoi à l'utilisateur en position assise.
- Le coussin d'assise est sans coutures à l'avant pour prévenir toute rupture possible et empêcher les liquides de tous genres de pénétrer jusqu'à la mousse.
- Ce produit peut être garni de tout textile de série de Global si le respect de normes en matière de soins de santé n'est pas exigé.
- Expédié entièrement monté.

### CARACTÉRISTIQUES EN OPTION

- Pour ajouter une membrane étanche à une assise, préciser **(MB)**. Ajouter 81 \$
- Pour intégrer des coutures thermocollées à un module, préciser **(SS)**. Ajouter 153 \$.
- Pour des patins réglables antidérapants, préciser **(NS)**. Ajouter 22 \$.
- Une tablette-écrivain avec plateau collecteur sur le bord est offerte en résine phénolique noire. Elle peut être précisée du côté droit (déterminé lorsque l'utilisateur est assis) **(RT)** ou du côté gauche **(LT)**. Ajouter 572 \$. Pour une tablette écrivain à droite et à gauche, préciser **(TB)**. Ajouter 1143 \$

### APPLICATIONS SUGGÉRÉES

- Chambres de patients
- Chambres de résidents
- Salons et salles d'attente

Ajouter les codes d'options dans l'ordre suivant :

- Numéro de modèle**  
**GC4172** Berceuse coulissante
- Textile**  
Préciser le code.
- Fini des manchons**  
**(SS)** Noir, manchons en uréthane  
**(LA)** Latte, manchons en uréthane  
**(KL)** Kahlua, manchons en uréthane  
**(MC)** Moka, manchons en uréthane  
**(SH)** Ombre, manchons en uréthane  
**(TO)** Avoine grillée, manchons en uréthane  
**(AB)** Absolu, manchons en bois  
**(CJ)** Noir fusain, manchons en bois  
**(AC)** Cerisier, manchons en bois  
**(EP)** Acajou Empire, manchons en bois  
**(EM)** Chêne foncé, manchons en bois  
**(EC)** Espresso, manchons en bois  
**(HG)** Gris, manchons en bois  
**(HA)** Chêne moisson, manchons en bois  
**(AH)** Miel, manchons en bois  
**(JO)** Onyx noir, manchons en bois  
**(LH)** Miel clair, manchons en bois  
**(AV)** Érable, manchons en bois  
**(MW)** Noyer moyen, manchons en bois  
**(NT)** Noyer Naturel, manchons en bois  
**(AT)** Nuit, manchons en bois  
**(BI)** Noce Biondo, manchons en bois  
**(GI)** Noce Grigio, manchons en bois  
**(EI)** Noce Leggero, manchons en bois  
**(MI)** Noce Medio, manchons en bois  
**(SB)** Sablé, manchons en bois  
**(SK)** Palissandre, manchons en bois  
**(SM)** Chêne argenté, manchons en bois  
**(TF)** Bois fruitier moiré, manchons en bois  
**(TM)** Acajou moiré, manchons en bois  
**(TL)** Noyer, manchons en bois  
**(WR)** Crème WC, manchons en bois  
**(WH)** Blanc, manchons en bois  
**(WC)** Cerisier d'hiver, manchons en bois
- Patins**  
**(ST)** Patins réglables qui ne marquent pas  
**(NS)** Patins réglables antidérapants
- Membrane étanche**  
**(MB)** Assise uniquement
- Coutures thermocollées**  
**(SS)** Toutes les coutures thermocollées

DESCRIPTION	MODÈLE / CARACTÉRISTIQUES	GRADES DE TEXTILE DE SÉRIE											
		TFC	2	3	4	5	6	7	8	9	10	11	12
 <b>Berceuse coulissante</b> TFC : 5.5 V.   5.03 M Poids unitaire : 100 LB   45.5 KG Poids - boîte : 115 LB   52.16 KG Volume - boîte : 29.5 PP   0.83 M <sup>3</sup>	<b>GC4172</b>	2221	2397	2546	2716	2997	3255	3514	3739	4020	4284	4641	5147
	Capacité de charge, 350 lb. Manchons : préciser bois ou uréthane.	<b>DIMENSIONS HORS TOUT</b> L P H		<b>DIMENSIONS DE L'ASSISE</b> L P H			<b>DIMENSIONS DU DOSSIER</b> L H						
		PO 30 MM 762	31.5 800	43.5 1105	21.5 546	19.5 495	18 457	22 559	28 711				
		<b>RTA 00</b>		1 par boîte									



COLLINGWOOD



modèle GC3611



CARACTÉRISTIQUES DE SÉRIE

- D'un design épuré rehaussé par des courbes classiques, la gamme Collingwood propose un confort sans pareil.
- Un dégagement est prévu autour du coussin d'assise pour faciliter le nettoyage.
- La face inférieure de l'assise est scellée avec un matériau non poreux pour faciliter l'entretien et la lutte contre les infections.
- Le coussin d'assise est mécaniquement amovible au besoin.
- Les pieds sont offerts en bois ou en uréthane dans un choix de couleurs.
- Pour plus de confort, le coussin d'assise est fabriqué de série en mousse UltraCell haute densité.
- Des patins opaques qui ne marquent pas sont de série.
- Pour le choix de textiles et de finis Globalcare, visiter le site [globalfurnituregroup.com](http://globalfurnituregroup.com).
- Ce produit peut être garni de tout textile de série de Global si le respect de normes en matière de soins de santé n'est pas exigé.
- Tous les modèles sont expédiés entièrement montés.

APPLICATIONS SUGGÉRÉES

- Salles à manger et coins-repas
- Sièges d'invité
- Halls
- Salons et salles d'attente
- Chambres de patients
- Chambres de résidents

CARACTÉRISTIQUES EN OPTION

Ajouter les codes d'options dans l'ordre suivant :

- **Numéro de modèle**  
**GC36510** Fauteuil club à dossier bas  
**GC36511** Fauteuil club à dossier haut
- **Coutures thermocollées - dossier et accoudoirs (NS)** Sans coutures thermocollées.  
**(SS)** Coutures thermocollées. Le supplément varie, se reporter au modèle voulu.
- **Textile - dossier et accoudoirs**  
Préciser le code.
- **Coutures thermocollées - assise (NS)** Sans coutures thermocollées.  
**(SS)** Coutures thermocollées. Le supplément varie, se reporter au modèle voulu. Ajouter 27 \$.
- **Textile - assise**  
Préciser le code.
- **Fini bois - pieds**  
**(AAM)** Absolu  
**(BKM)** Noir  
**(CJM)** Noir fusain  
**(ACM)** Cerisier  
**(EMM)** Acajou Empire  
**(EOM)** Chêne foncé  
**(ECM)** Espresso  
**(TFM)** Bois fruitier  
**(HGM)** Gris  
**(HOM)** Chêne moisson  
**(AHM)** Miel  
**(JOM)** Onyx noir  
**(LHM)** Miel clair  
**(TMM)** Acajou  
**(AVM)** Érable  
**(MWM)** Noyer moyen  
**(NLW)** Noyer naturel  
**(ASM)** Nuit  
**(NBM)** Noce Biondo  
**(NGM)** Noce Grigio  
**(NEM)** Noce Leggero  
**(NMM)** Noce Medio  
**(SBM)** Sablé  
**(SKM)** Palissandre  
**(SOM)** Chêne argenté  
**(TWM)** Noyer  
**(WTM)** Crème WC  
**(WHM)** Blanc  
**(WCM)** Cerisier d'hiver
- **Fini uréthane - pieds**  
Ajouter 150 \$  
**(BLK)** Noir  
**(KAL)** Kahlua  
**(LAB)** Café au lait  
**(J52)** Moka  
**(SHW)** Ombre  
**(TOA)** Avoine grillée
- **Patins**  
**(NM)** Ne marquant pas. Sans supplément.  
**(RG)** Patins antidérapants en caoutchouc. Ajouter 21 \$.  
**(SG)** Patins en acier. Ajouter 17 \$.  
**(FG)** Patins en feutre. Ajouter 21 \$.
- **Membrane étanche** (assise uniquement)  
**(NB)** Sans membrane étanche. Sans supplément.  
**(MB)** Membrane étanche. Ajouter 77 \$.

EXEMPLE D'UN CODE POUR LA COMMANDE D'UN SIÈGE COLLINGWOOD :

GC36510	NS	CE90	NS	CE90	AAM	NM	NB
modèle	coutures thermocollées - dossier et accoudoirs	textile - dossier et accoudoirs	coutures thermocollées - assise	textile - assise	fini - pieds	patins	membrane étanche

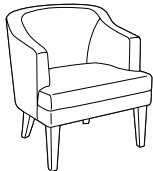
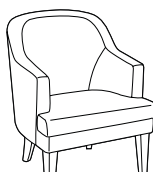
DESCRIPTION	MODÈLE / CARACTÉRISTIQUES	GRADES DE TEXTILE DE SÉRIE											
		TFC	2	3	4	5	6	7	8	9	10	11	12
 <p><b>Fauteuil club à dossier bas</b>                      TFC : 4.5 V.   4.11 M                      Poids unitaire : 42 LB   19.1 KG                      Poids - boîte : 55 LB   24.95 KG                      Volume - boîte : 19.25 P<sup>3</sup>   0.54 M<sup>3</sup></p>	<b>GC36510</b>	1702	1846	1968	2108	2336	2548	2760	2944	3174	3390	3682	4096
		DIMENSIONS HORS TOUT			DIMENSIONS DE L'ASSISE			DIMENSIONS DU DOSSIER					
			L	P	H	L	P	H	L	H			
		PO 28	27.25	31	21	19	18	21.5	12.5				
		MM 711	692	787	533	483	457	546	318				
		<b>RTA 00</b>	1 par boîte										
 <p><b>Fauteuil club à dossier haut</b>                      TFC : 5 V.   4.57 M                      Poids unitaire : 43 LB   19.5 KG                      Poids - boîte : 56 LB   25.4 KG                      Volume - boîte : 22.5 P<sup>3</sup>   0.63 M<sup>3</sup></p>	<b>GC36511</b>	1746	1906	2041	2197	2451	2686	2921	3126	3381	3621	3946	4406
		DIMENSIONS HORS TOUT			DIMENSIONS DE L'ASSISE			DIMENSIONS DU DOSSIER					
			L	P	H	L	P	H	L	H			
		PO 28	28.5	35.5	21	19	18	21.5	17				
		MM 711	724	902	533	483	457	546	432				
		<b>RTA 00</b>	1 par boîte										



## DESMOND



modèle GC4162

### CARACTÉRISTIQUES DE SÉRIE



- Les lignes épurées de la gamme Desmond et le design à l'italienne de son dossier rehausseront tout décor.
- Les accoudoirs délicatement incurvés et prolongés offrent une bonne prise pour aider l'utilisateur à s'asseoir et à se relever.
- Une traverse renforce les pieds de chaque côté du siège.
- Pour plus de confort, le coussin d'assise est fabriqué de série en mousse UltraCell haute densité.
- Des patins opaques qui ne marquent pas sont de série.
- Pour le choix de textiles et de finis pour milieu des soins de santé, visiter le site [globalfurnituregroup.com](http://globalfurnituregroup.com). Les parties en bois sont offertes en hêtre blanc (offerts uniquement dans les finis bois se terminant par la lettre « M »).
- Les pieds avant des modèles dont le code se termine par FC sont dotés de roulettes.
- Tous les modèles sont expédiés entièrement montés.

### CARACTÉRISTIQUES EN OPTION

- Pour des patins antidérapants, préciser **(NS)**. Ajouter 22 \$. Pour les modèles dotés de roulettes à l'avant, ajouter 9 \$.
- Pour ajouter une membrane étanche à une assise, préciser **(MB)**. Ajouter 81 \$.

### APPLICATIONS SUGGÉRÉES

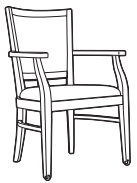
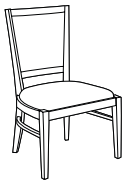
- Salles à manger et coins-repas
- Sièges d'invité
- Halls
- Salons et salles d'attente
- Bureaux et salles de réunion
- Chambres de patients
- Chambres de résidents

DESCRIPTION	MODÈLE / CARACTÉRISTIQUES	GRADES DE TEXTILE DE SÉRIE											
		TFC	2	3	4	5	6	7	8	9	10	11	12
 <p><b>Fauteuil</b> TFC : 1.25 V.   1.14 M Poids unitaire : 19 LB   8.6 KG Poids - boîte : 24 LB   10.89 KG Volume - boîte : 14.5 PP   0.41 M<sup>3</sup></p>	<b>GC4162</b>	1219	1259	1293	1332	1395	1454	1513	1564	1628	1688	1769	1884
		<b>DIMENSIONS HORS TOUT</b>			<b>DIMENSIONS DE L'ASSISE</b>			<b>DIMENSIONS DU DOSSIER</b>					
		L	P	H	L	P	H	L	H				
		PO MM	24 610	22.5 572	36 914	22.5 572	18 457	17.5 445	17.5 445	18.5 470			
		<b>RTA 00</b>		1 par boîte									
 <p><b>Fauteuil, roulettes à l'avant</b> TFC : 1.25 V.   1.14 M Poids unitaire : 19 LB   8.6 KG Poids - boîte : 24 LB   10.89 KG Volume - boîte : 14.5 PP   0.41 M<sup>3</sup></p>	<b>GC4162FC</b>	1306	1346	1380	1419	1482	1541	1600	1651	1715	1775	1856	1971
		<b>DIMENSIONS HORS TOUT</b>			<b>DIMENSIONS DE L'ASSISE</b>			<b>DIMENSIONS DU DOSSIER</b>					
		L	P	H	L	P	H	L	H				
		PO MM	24 610	22.5 572	36 914	22.5 572	18 457	17.5 445	17.5 445	18.5 470			
		<b>RTA 00</b>		1 par boîte									
 <p><b>Chaise d'appoint</b> TFC : 1.25 V.   1.14 M Poids unitaire : 17 LB   7.7 KG Poids - boîte : 22 LB   9.98 KG Volume - boîte : 14.5 PP   0.41 M<sup>3</sup></p>	<b>GC4165</b>	1148	1188	1222	1261	1324	1383	1442	1493	1557	1617	1698	1813
		<b>DIMENSIONS HORS TOUT</b>			<b>DIMENSIONS DE L'ASSISE</b>			<b>DIMENSIONS DU DOSSIER</b>					
		L	P	H	L	P	H	L	H				
		PO MM	22.5 572	22.5 572	36 914	22.5 572	18 457	17.5 445	17.5 445	18.5 470			
		<b>RTA 00</b>		1 par boîte									
 <p><b>Chaise d'appoint, roulettes à l'avant</b> TFC : 1.25 V.   1.14 M Poids unitaire : 17 LB   7.7 KG Poids - boîte : 22 LB   9.98 KG Volume - boîte : 14.5 PP   0.41 M<sup>3</sup></p>	<b>GC4165FC</b>	1232	1272	1306	1345	1408	1467	1526	1577	1641	1701	1782	1897
		<b>DIMENSIONS HORS TOUT</b>			<b>DIMENSIONS DE L'ASSISE</b>			<b>DIMENSIONS DU DOSSIER</b>					
		L	P	H	L	P	H	L	H				
		PO MM	22.5 572	22.5 572	36 914	22.5 572	18 457	17.5 445	17.5 445	18.5 470			
		<b>RTA 00</b>		1 par boîte									

**DESMOND HT**



modèle GC4290

**EXEMPLE D'UN CODE POUR LA COMMANDE D'UN SIÈGE DESMOND HT :**

GC4290	-LX21	-TBL	-PT	-BK	-MB
modèle	textile	bâti	manchons	patins	membrane étanche

**CARACTÉRISTIQUES DE SÉRIE**

- Doté d'un bâti en métal conçu pour assurer robustesse et durabilité dans les milieux les plus exigeants, le Desmond HT évoque un décor résidentiel grâce à ses lignes familières.
- Des modèles dotés d'un bâti à quatre pieds en métal soudé avec ou sans accoudoirs sont offerts. Un modèle doté de roulettes arrière est offert pour permettre à la personne soignante de basculer et de déplacer le siège sans le soulever. Un modèle doté de roulettes arrière et d'un mécanisme de soulèvement est offert pour aider la personne soignante à tourner le siège et déplacer l'utilisateur entre siège et table. Un modèle bariatrique vient compléter la gamme.
- Les modèles munis de roulettes arrière permettent aussi à la personne soignante de tourner le siège alors que l'utilisateur est assis pour faciliter l'accès à un fauteuil roulant ou à un déambulateur.
- Le bâti en métal soudé, les traverses soudées renforçant les pieds, les fixations métal à métal du plateau d'assise, l'applique du dossier et des manchons en uréthane rehaussent la durabilité du siège, assurant une performance optimale dans les milieux les plus exigeants.
- Confortables, durables et remplaçables, les manchons en uréthane se nettoient facilement. Les accoudoirs sont conçus pour bien soutenir l'utilisateur assis et offrent une bonne prise pour l'aider à s'asseoir et à se relever en toute confiance.
- Pour plus de confort et pour une performance à long terme, le coussin d'assise est fabriqué de série en mousse UltraCell haute densité.
- La face inférieure du plateau d'assise est résistante à l'humidité; les coussins ne présentent aucune couture exposée de façon à faciliter l'entretien et à respecter les pratiques efficaces de prévention des infections.
- Pour le choix de textiles et de finis pour milieu des soins de santé, visiter le site [globalfurnituregroup.com](http://globalfurnituregroup.com).
- Ce produit peut être garni de tout textile de série de Global si le respect de normes en matière de soins de santé n'est pas exigé.
- Tous les modèles sont expédiés entièrement montés.

**CARACTÉRISTIQUES EN OPTION**



- Pour intégrer des coutures thermocollées uniquement au dossier d'un module, communiquer avec le service à la clientèle. Les suppléments peuvent varier.
- Pour ajouter une membrane étanche à une assise, préciser **(MB)**. Ajouter 81 \$. Pour le modèle bariatrique, ajouter 122 \$.



Ajouter les codes d'options dans l'ordre suivant :

- Numéro de modèle**  
**GC429** Fauteuil en métal, roulettes arrière pivotantes.  
**GC429** Fauteuil en métal, roulettes arrière pivotantes, mécanisme de soulèvement.  
**GC4293** Fauteuil bariatrique en métal.  
**GC4294** Chaise d'appoint en métal.
- Textile**  
Préciser le code.
- Fin du bâti**  
**(TBL)** Noir  
**(TIV)** Stratus  
**(TDW)** Blanc de blancs  
**(TFO)** Brume  
**(TFR)** Givre  
**(TKA)** Kahlua  
**(TLA)** Café au lait  
**(TMO)** Moka  
**(TNE)** Nevada  
**(TSN)** Sable  
**(TSH)** Ombre  
**(TOA)** Avoine grillée  
**(TTU)** Tungstène
- Fin des manchons**  
**(SS)** Noir  
**(LA)** Café au lait  
**(KL)** Kahlua  
**(MC)** Moka  
**(SH)** Ombre  
**(TO)** Avoine grillée
- Patins**  
**(BK)** Patins en plastique noir
- Membrane étanche**  
**(MB)** Assise uniquement

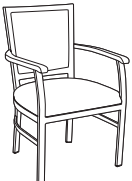
**APPLICATIONS SUGGÉRÉES**

- Sièges bariatriques (modèle GC4293)
- Salles à manger et coins-repas
- Sièges d'invité
- Halls
- Salons et salles d'attente
- Bureaux et salles de réunion
- Chambres de patients
- Chambres de résidents

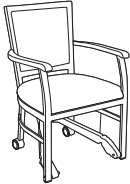
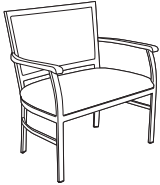
DESCRIPTION	MODÈLE / CARACTÉRISTIQUES	GRADES DE TEXTILE DE SÉRIE											
		TFC	2	3	4	5	6	7	8	9	10	11	12
 <p><b>Fauteuil en métal</b>                      TFC : 1.25 V.   1.14 M                      Poids unitaire : 34 LB   15.5 KG                      Poids - boîte : 41 LB   18.6 KG                      Volume - boîte : 13.75 P<sup>3</sup>   0.38 M<sup>3</sup></p>	<b>GC4290</b>  Capacité de charge, 500 lb.	1353	1393	1427	1466	1529	1588	1647	1698	1762	1822	1903	2018
		DIMENSIONS HORS TOUT			DIMENSIONS DE L'ASSISE			DIMENSIONS DU DOSSIER					
		L	P	H	L	P	H	L	H				
		PO 24,5 MM 622	23,5 597	35,75 908	23 584	19 483	18,5 470	18 457	17,5 445				
		<b>RTA 00</b>	1 par boîte										
 <p><b>Fauteuil en métal, roulettes arrière pivotantes</b>                      TFC : 1.25 V.   1.14 M                      Poids unitaire : 34 LB   15.5 KG                      Poids - boîte : 41 LB   18.6 KG                      Volume - boîte : 13.75 P<sup>3</sup>   0.38 M<sup>3</sup></p>	<b>GC4291</b>  Capacité de charge, 500 lb.	1446	1486	1520	1559	1622	1681	1740	1791	1855	1915	1996	2111
		DIMENSIONS HORS TOUT			DIMENSIONS DE L'ASSISE			DIMENSIONS DU DOSSIER					
		L	P	H	L	P	H	L	H				
		PO 24,5 MM 622	23,5 597	35,75 908	23 584	19 483	18,5 470	18 457	17,5 445				
		<b>RTA 00</b>	1 par boîte										

DESCRIPTION	MODÈLE / CARACTÉRISTIQUES	GRADES DE TEXTILE DE SÉRIE											
		TFC	2	3	4	5	6	7	8	9	10	11	12
 <p><b>Fauteuil en métal, roulettes arrière pivotantes, méc. de soulèvement</b>                      Capacité de charge, 500 lb.                      TFC : 1.25 V.   1.14 M                      Poids unitaire : 37 LB   16.8 KG                      Poids - boîte : 44 LB   19.96 KG                      Volume - boîte : 13.75 P<sup>3</sup>   0.38 M<sup>3</sup></p>	<b>GC4292</b>	1864	1904	1938	1977	2040	2099	2158	2209	2273	2333	2414	2529
		DIMENSIONS HORS TOUT			DIMENSIONS DE L'ASSISE			DIMENSIONS DU DOSSIER					
		L	P	H	L	P	H	L	H				
		PO 24.5	23.5	35.75	23	19	18.5	18	17.5				
		MM 622	597	908	584	483	470	457	445				
	<b>RTA 00</b>	1 par boîte											
 <p><b>Fauteuil bariatrique en métal</b>                      Capacité de charge, 750 lb.                      TFC : 2.25 V.   2.06 M                      Poids unitaire : 40 LB   18.2 KG                      Poids - boîte : 48 LB   21.77 KG                      Volume - boîte : 20 P<sup>3</sup>   0.56 M<sup>3</sup></p>	<b>GC4293</b>	1809	1881	1942	2012	2126	2232	2338	2430	2545	2653	2799	3006
		DIMENSIONS HORS TOUT			DIMENSIONS DE L'ASSISE			DIMENSIONS DU DOSSIER					
		L	P	H	L	P	H	L	H				
		PO 35.5	23.5	35.75	34	19	18.5	29	17.5				
		MM 902	597	908	864	483	470	737	445				
	<b>RTA 00</b>	1 par boîte											
 <p><b>Chaise d'appoint en métal</b>                      Capacité de charge, 500 lb.                      TFC : 1.25 V.   1.14 M                      Poids unitaire : 29 LB   13.2 KG                      Poids - boîte : 36 LB   16.33 KG                      Volume - boîte : 13.75 P<sup>3</sup>   0.38 M<sup>3</sup></p>	<b>GC4294</b>	1242	1282	1316	1355	1418	1477	1536	1587	1651	1711	1792	1907
		DIMENSIONS HORS TOUT			DIMENSIONS DE L'ASSISE			DIMENSIONS DU DOSSIER					
		L	P	H	L	P	H	L	H				
		PO 23	23.5	35.75	23	19	18.5	18	17.5				
		MM 584	597	908	584	483	470	457	445				
	<b>RTA 00</b>	1 par boîte											

DREME



model GC35042



Surface du rangement

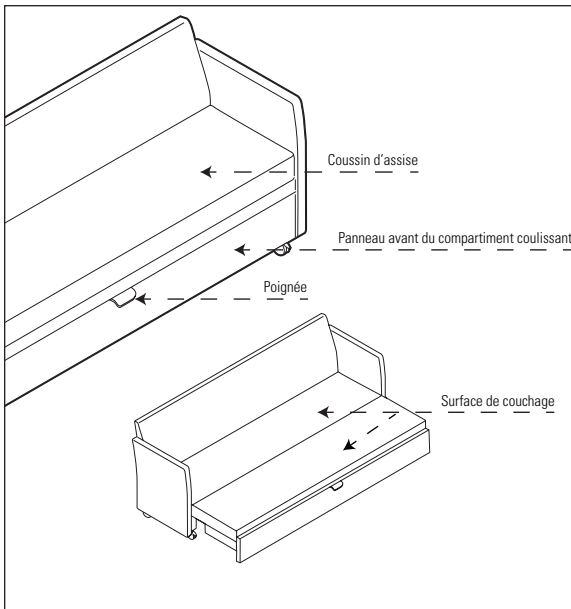

CARACTÉRISTIQUES DE SÉRIE

- Expressément conçu pour les espaces étroits, le canapé-lit Dreme offre amplement d'espace pour s'asseoir et se convertit en une surface de couchage confortable. Les diverses configurations comprennent une banquette avec ou sans dossier et avec ou sans accoudoirs. Tous les modèles sont présentés
- La base de l'assise est une plateforme à claire-voie en métal pour une robustesse supérieure.
- Le coussin d'assise servant de surface de couchage est fixé au moyen de sangles retenues en place à l'aide de fixations métal sur métal pour une robustesse et une durabilité à toute épreuve. La surface de couchage peut ainsi recevoir des draps.
- Un dégagement ouvert jusqu'au sol est prévu à l'arrière du coussin d'assise pour faciliter l'entretien et la lutte contre les infections.
- Le coussin d'assise se déplie pour créer la surface de couchage de 36 po de profondeur. Pour plus de confort et une performance à long terme supérieure, le coussin est fabriqué de série en mousse UltraCell haute densité.
- Un compartiment à tiroir fermé sous l'assise coulisse, augmentant la surface de couchage.
- La surface de couchage et le compartiment à tiroir sont garnis d'un vinyle Bantam servant comme barrière contre l'humidité. Ces surfaces se nettoient à l'aide d'un javellisant dilué (9 parties d'eau pour 1 partie de javellisant). Préciser une teinte (**BM**). Consulter la carte d'échantillons Bantam de Morben pour voir les teintes.
- Toutes les autres surfaces peuvent être garnies du textile de votre choix.
- Le compartiment à tiroir est muni d'une poignée chromée qui facilite la transformation du canapé en une surface de couchage.
- De série sans rangement, la partie inférieure du module repose sur quatre roulettes haut rendement non bloquantes lorsque le lit est déplié.
- Les sangles peuvent être détachées pour remplacer le coussin sur place, au besoin.
- La surface de couchage et le compartiment tiroir ne sont pas visibles lorsque le canapé-lit est fermé et sont garnis de série d'un polyuréthane en fusain (**PU37**).
- Aucun dégagement par rapport au mur n'est nécessaire pour transformer le module en lit.
- La configuration de série pour tous les modèles est la suivante, soit deux pieds en métal à l'avant, deux roulettes pivotantes non bloquantes à l'arrière (pour faciliter le déplacement du module). Des roulettes pivotantes bloquantes (**BC**) à l'avant sont offertes en option. Ajouter 51 \$.
- Une tablette est offerte pour les modules dotés d'accoudoirs uniquement. Les tablettes s'installent sur la face extérieure des accoudoirs (chaque tablette ajoute 4 po à la longueur hors tout du module). Elle se rabat vers le haut, peut coulisser sur l'accoudoir et peut pivoter vers l'utilisateur. De forme oblongue, la tablette en résine phénolique présente une surface robuste, non poreuse et très durable. Dotée d'un rebord anti-déversement, elle est offerte de série dans un fini noir doux. Elle est installée à gauche ou à droite (déterminé alors que l'utilisateur est assis). Se reporter aux modèles dotés d'une tablette en option pour la commande.
- Surface de couchage intérieure : 79 po x 37 po
- Tous les textiles sont posés à contresens sur tous les composants des modules Dreme.
- Pour le choix de textiles et de finis pour milieu des soins de santé, visiter le site [globalfurnituregroup.com](http://globalfurnituregroup.com).
- Ce produit peut être garni de tout textile de série de Global si le respect de normes en matière de soins de santé n'est pas exigé.

CARACTÉRISTIQUES EN OPTION

- Un compartiment coulissant sous la surface de couchage est offert en option. Le rangement est divisé en deux parties et est offert dans un fini mélaminé en orage (**SOG**). Le compartiment de rangement doit être précisé au moment de la commande et ne peut être installé rétroactivement. Préciser (**SR**). Ajouter 327 \$.
- Un dispositif pneumatique maintient le dessus du compartiment à tiroir soulevé pour un accès facile au rangement.
- Une doublure de tiroir sans joints d'un fini blanc est offerte en option (jeu de deux). La doublure peut être retirée pour l'entretien. Préciser (**SL**). Ajouter 655 \$.
- Le panneau avant du compartiment coulissant peut garni d'un textile ou en mélamine, et doté ou non d'un module d'alimentation.  
Préciser :  
**(FU)** pour un panneau garni d'un textile sans alimentation  
**(UP)** pour un panneau garni d'un textile avec alimentation. Ajouter 160 \$  
**(FL)** pour un panneau en mélamine sans alimentation  
**(LP)** pour un panneau en mélamine avec alimentation. Ajouter 160 \$  
Choisir parmi tous les finis mélaminés de série.
- Un module d'alimentation est offert, installé au centre à l'avant du compartiment à tiroir au bas du module. Le module d'alimentation comporte une prise électrique, deux ports USB et un cordon d'alimentation de 8 pi. Lorsque le tiroir est ouvert, la longueur du cordon d'alimentation est de 6 pi. Le module d'alimentation est offert dans un fini noir avec une plaque noire et doit être précisé au moment de la commande.
- **Finis des pieds et choix de roulettes :**  
**(TBL)** Noir  
**(TLA)** Café au lait  
**(TKA)** Kahlua  
**(TMO)** Moka  
**(TSH)** Ombre  
**(TOA)** Avoine grillée  
**(TTU)** Tungstène  
**(BC)** Roulettes avant pivotantes et bloquantes. Ajouter 54 \$  
Les roulettes sont noires et présentent une partie centrale taupe)
- **Finis de la surface de couchage :**  
**(B21)** BM21 Pomme verte  
**(B25)** BM25 Cosmos  
**(B23)** BM23 Tourterelle  
**(B26)** BM26 Lueur  
**(B22)** BM22 Spectre  
**(B27)** BM27 Gingembre  
**(B24)** BM24 Fer  
**(B20)** BM20 Garenne  
**(B28)** BM28 Sapotille
- Pour ajouter une membrane étanche à l'assise et surface de couchage, préciser (**MB**). Les suppléments varient selon le modèle.
- Pour intégrer des coutures thermocollées à un module, préciser (**SS**). Les suppléments varient selon le modèle.

APPLICATIONS SUGGÉRÉES

- Salons
- Chambres de patients
- Chambres de résidents
- Salles d'examen ou de traitement

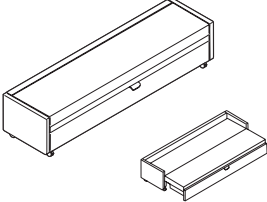
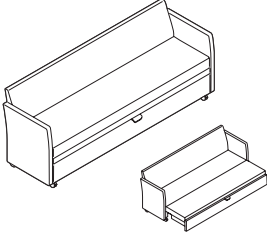
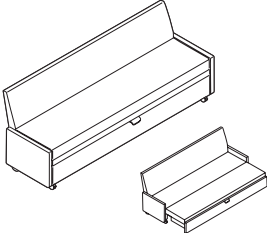
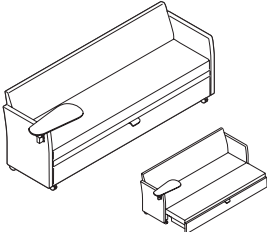
DESCRIPTION	MODÈLE / CARACTÉRISTIQUES	GRADES DE TEXTILE DE SÉRIE											
		TFC	2	3	4	5	6	7	8	9	10	11	12
 <p><b>Canapé-lit sans accoudoirs</b>                      TFC: 9.5 V   8.69 M                      Poids unitaire: 143 LB   65 KG                      Poids - boîte: 158 LB   71.67 KG                      Volume - boîte: 22.75 P<sup>3</sup>   0.64 M<sup>3</sup></p>	<b>GC35041NA</b> Capacité de charge, 450 lb.  Ajouter 310 \$ pour (MB) Ajouter 299 \$ pour (SS)	4185	4489	4746	5040	5525	5971	6418	6807	7292	7748	8365	9239
		<b>DIMENSIONS HORS TOUT</b> L P H			<b>DIMENSIONS DE L'ASSISE</b> L P H			<b>DIMENSIONS DU DOSSIER</b> L H					
		PO 82 MM 2083	23 584	18.5 470	78 1981	- -	18.5 470	- -	- -	- -	- -	- -	- -
			<b>RTA 00</b>				1 par boîten						
 <p><b>Canapé-lit avec accoudoirs et dossier</b>                      TFC: 11.75 V   10.74 M                      Poids unitaire: 195 LB   88.6 KG                      Poids - boîte: 210 LB   95.25 KG                      Volume - boîte: 46.25 P<sup>3</sup>   1.3 M<sup>3</sup></p>	<b>GC35042</b> Capacité de charge, 450 lb.  Ajouter 310 \$ pour (MB) Ajouter 371 \$ pour (SS)	4732	5108	5426	5790	6389	6941	7494	7975	8575	9139	9902	10983
		<b>DIMENSIONS HORS TOUT</b> L P H			<b>DIMENSIONS DE L'ASSISE</b> L P H			<b>DIMENSIONS DU DOSSIER</b> L H					
		PO 82 MM 2083	25 635	32.5 826	78 1981	18 457	18.5 470	78 1981	14 356				
			<b>RTA 00</b>				1 par boîte						
 <p><b>Canapé-lit sans accoudoirs, avec dossier</b>                      TFC: 10.5 V   9.6 M                      Poids unitaire: 175 LB   79.5 KG                      Poids - boîte: 190 LB   86.18 KG                      Volume - boîte: 46.25 P<sup>3</sup>   1.3 M<sup>3</sup></p>	<b>GC35042NA</b> Capacité de charge, 450 lb.  Ajouter 310 \$ pour (MB) Ajouter 299 \$ pour (SS)	4628	4964	5248	5573	6109	6602	7096	7526	8062	8566	9248	10214
		<b>DIMENSIONS HORS TOUT</b> L P H			<b>DIMENSIONS DE L'ASSISE</b> L P H			<b>DIMENSIONS DU DOSSIER</b> L H					
		PO 82 MM 2083	25 635	32.5 826	78 1981	18 457	18.5 470	78 1981	14 356				
			<b>RTA 00</b>				1 par boîten						
 <p><b>Canapé-lit avec accoudoirs, dossier et tablette de droite</b>                      TFC: 11.75 V   10.74 M                      Poids unitaire: 200 LB   90.9 KG                      Poids - boîte: 215 LB   97.52 KG                      Volume - boîte: 48.5 P<sup>3</sup>   1.37 M<sup>3</sup></p>	<b>GC35042T</b> Capacité de charge, 450 lb.  Préciser (LT) pour une tablette de gauche. Préciser (TB) pour une tablette sur chaque accoudoir. Ajouter 238 \$.  Ajouter 310 \$ pour (MB) Ajouter 371 \$ pour (SS)	4981	5357	5675	6039	6638	7190	7743	8224	8824	9388	10151	11232
		<b>DIMENSIONS HORS TOUT</b> L P H			<b>DIMENSIONS DE L'ASSISE</b> L P H			<b>DIMENSIONS DU DOSSIER</b> L H					
		PO 86 MM 2184	25 635	32.5 826	78 1981	18 457	18.5 470	78 1981	14 356				
			<b>RTA 00</b>				1 par boîte						

DESCRIPTION      MODÈLE / CARACTÉRISTIQUES      GRADES DE TEXTILE DE SÉRIE

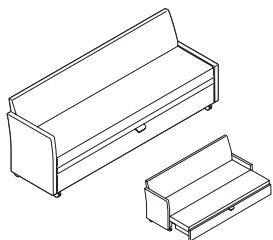

**Canapé-lit avec accoudoir de droite et dossier**  
 TFC: 11.25 V | 10.29 M  
 Poids unitaire: 185 LB | 84.1 KG  
 Poids - boîte: 200 LB | 90.72 KG  
 Volume - boîte: 46.25 P<sup>3</sup> | 1.3 M<sup>3</sup>

MODÈLE / CARACTÉRISTIQUES	TFC	2	3	4	5	6	7	8	9	10	11	12
<b>GC35043</b>	4748	5108	5412	5761	6335	6863	7392	7853	8427	8967	9698	10733

DIMENSIONS HORS TOUT			DIMENSIONS DE L'ASSISE			DIMENSIONS DU DOSSIER	
L	P	H	L	P	H	L	H

Capacité de charge, 450 lb.

PO	82	25	32.5	78	18	18.5	78	14
MM	2083	635	826	1981	457	470	1981	356

Ajouter 310 \$ pour (MB).  
 Ajouter 335 \$ pour (SS).

**RTA 00**      1 par boîte

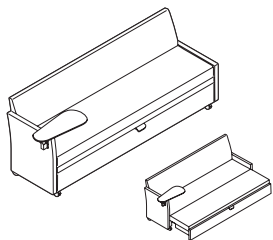

**Canapé-lit avec accoudoir de droite, tablette de droite et dossier**  
 TFC: 11.25 V | 10.29 M  
 Poids unitaire: 190 LB | 86.4 KG  
 Poids - boîte: 205 LB | 92.99 KG  
 Volume - boîte: 47.5 P<sup>3</sup> | 1.34 M<sup>3</sup>

MODÈLE / CARACTÉRISTIQUES	TFC	2	3	4	5	6	7	8	9	10	11	12
<b>GC35043T</b>	4997	5357	5661	6010	6584	7112	7641	8102	8676	9216	9947	10982

Préciser (LT) pour un accoudoir et une tablette de gauche.

DIMENSIONS HORS TOUT			DIMENSIONS DE L'ASSISE			DIMENSIONS DU DOSSIER	
L	P	H	L	P	H	L	H

Capacité de charge, 450 lb.

PO	86	25	32.5	78	18	18.5	78	14
MM	2184	635	826	1981	457	470	1981	356

Ajouter 310 \$ pour (MB).  
 Ajouter 335 \$ pour (SS).

**RTA 00**      1 par boîte

## ERPO



modèle GC36530



modèle GC36533



textile du dossier

textile de l'assise

### CARACTÉRISTIQUES DE SÉRIE

- Erin présente une silhouette épurée inspirée du style moderne du milieu du siècle dernier.
- Le profil arrondi du dossier s'incurve doucement jusque sous le siège pour offrir plus de soutien latéral et à la partie supérieure du dos, tout en créant un dégagement pour le nettoyage à l'arrière du coussin.
- Les pieds effilés rehaussent le style et l'élégance.
- Les pieds sont offerts en bois ou en métal peint ou plaqué (indiqué).
- La face inférieure de l'assise est scellée avec un matériau non poreux pour faciliter l'entretien et la lutte contre les infections.
- Des coutures thermocollées (dossier ou assise) et une membrane étanche (assise) sont offertes en option pour faciliter le nettoyage. Un supplément s'applique.
- Des fixations inviolables assurent une plus grande sécurité.
- Pour plus de confort, le coussin d'assise est fabriqué de série en mousse UltraCell haute densité.
- Des patins de mise à niveau qui ne marquent pas sont de série. Des patins antidérapants à coussinet en caoutchouc ou des patins à coussinet en feutre sont également offerts. Un supplément s'applique.
- Pour le choix de textiles et de finis Globalcare, visiter le site [globalfurnituregroup.com](http://globalfurnituregroup.com).
- Ce produit peut être garni de tout textile de série de Global si le respect de normes en matière d'applications 24/7 en soins de santé n'est pas exigé.
- Tous les modèles sont expédiés entièrement montés.

### APPLICATIONS SUGGÉRÉES

- Salles à manger et coins-repas
- Sièges d'invité
- Halls
- Salons et salles d'attente
- Chambres de patients
- Chambres de résidents

### CARACTÉRISTIQUES EN OPTION



Ajouter les codes d'options dans l'ordre suivant :

- Numéro de modèle**  
**GC36530** Chaise d'invité, pieds en bois  
**GC36531** Chaise d'invité, pieds en métal  
**GC3632** Fauteuil d'invité, pieds en bois  
**GC3632** Fauteuil d'invité, pieds en métal
- Coutures thermocollées - dossier**  
**(NS)** Sans coutures thermocollées.  
**(SS)** Coutures thermocollées. Le supplément varie, se reporter au modèle voulu. Ajouter 43 \$.
- Textile - dossier**  
Préciser le code.
- Coutures thermocollées - assise**  
**(NS)** Sans coutures thermocollées.  
**(SS)** Coutures thermocollées. Le supplément varie, se reporter au modèle voulu. Ajouter 17 \$.
- Textile - assise**  
Préciser le code.
- Fini bois - pieds** (modèles GC36530 et GC36532)  
**(AAM)** Absolu  
**(BKM)** Noir  
**(CJM)** Noir fusain  
**(ACM)** Cerisier  
**(EMM)** Acajou Empire  
**(EOM)** Chêne foncé  
**(ECM)** Espresso  
**(TFM)** Bois fruitier  
**(HGM)** Gris  
**(HOM)** Chêne moisson  
**(AHM)** Miel  
**(JOM)** Onyx noir  
**(LHM)** Miel clair  
**(TMM)** Acajou  
**(AVM)** Érable  
**(MWM)** Noyer moyen  
**(NLW)** Noyer naturel  
**(ASM)** Nuit  
**(NBM)** Noce Biondo  
**(NGM)** Noce Grigio  
**(NEM)** Noce Leggero  
**(NMM)** Noce Medio  
**(SBM)** Sablé  
**(SKM)** Palissandre  
**(SDM)** Chêne argenté  
**(TWM)** Noyer  
**(WTM)** Crème WC  
**(WHM)** Blanc  
**(WCM)** Cerisier d'hiver
- Fini métal - pieds** (modèles GC36531 et GC36533)  
**(CHM)** Chromé  
**(TBL)** Noir  
**(TLA)** Café au lait  
**(TSH)** Ombre  
**(TTU)** Tungstène  
**(TKA)** Kahlua  
**(TMO)** Moka  
**(TOA)** Avoine grillée
- Patins**  
**(NM)** Ne marquant pas. Sans supplément.  
**(RG)** Patins antidérapants en caoutchouc. Ajouter 43 \$.  
**(FG)** Patins en feutre. Ajouter 43 \$.
- Membrane étanche**  
**(NB)** Sans membrane étanche. Sans supplément.  
**(MB)** Membrane étanche (assise uniquement). Ajouter 81 \$.

### EXEMPLE D'UN CODE POUR LA COMMANDE D'UN SIÈGE ERIN :

GC36530	NS	CE90	NS	CE90	AAM	NM	NB
modèle	coutures thermocollées - dossier	textile - dossier	coutures thermocollées - assise	textile - assise	fini - pieds	patins	membrane étanche

DESCRIPTION	MODÈLE / CARACTÉRISTIQUES	GRADES DE TEXTILE DE SÉRIE											
		TGC	2	3	4	5	6	7	8	9	10	11	12
<p><b>Chaise d'invité, pieds en bois</b>                      TFC : 2.75 V.   2.51 M                      Poids unitaire : 23.5 LB   10.7 KG                      Poids - boîte : 32.5 LB   14.74 KG                      Volume - boîte : 13.25 P<sup>3</sup>   0.37 M<sup>3</sup></p>	<b>GC36530</b>	1509	1597	1671	1757	1897	2026	2155	2268	2408	2540	2719	2972
	Capacité de charge, 350 lb.	PO MM	24 610	22.25 565	34 864	19 483	18 457	19 483	15 381	15.5 394			
		<b>RTA 00</b>		1 par boîte									

DESCRIPTION	MODÈLE / CARACTÉRISTIQUES	GRADES DE TEXTILE DE SÉRIE											
		TFC	2	3	4	5	6	7	8	9	10	11	12
 <p><b>Chaise d'invité, pieds en métal</b>                      TFC : 2.75 V.   2.51 M                      Poids unitaire : 25.5 LB   11.6 KG                      Poids - boîte : 34.5 LB   15.65 KG                      Volume - boîte : 13.25 P<sup>3</sup>   0.37 M<sup>3</sup></p>	<b>GC36531</b>  Capacité de charge, 350 lb.	1428	1516	1590	1676	1816	1945	2074	2187	2327	2459	2638	2891
		DIMENSIONS HORS TOUT			DIMENSIONS DE L'ASSISE			DIMENSIONS DU DOSSIER					
		L	P	H	L	P	H	L	H				
		PO MM	24 610	22.25 565	34 864	19 483	18 457	19 483	15 381	15.5 394			
		RTA 00		1 par boîte									
 <p><b>Fauteuil d'invité, pieds en bois</b>                      TFC : 2.75 V.   2.51 M                      Poids unitaire : 24 LB   10.9 KG                      Poids - boîte : 33 LB   14.97 KG                      Volume - boîte : 13.25 P<sup>3</sup>   0.37 M<sup>3</sup></p>	<b>GC36532</b>  Capacité de charge, 350 lb.	1509	1597	1671	1757	1897	2026	2155	2268	2408	2540	2719	2972
		DIMENSIONS HORS TOUT			DIMENSIONS DE L'ASSISE			DIMENSIONS DU DOSSIER					
		L	P	H	L	P	H	L	H				
		PO MM	24 610	22 559	34.25 870	19 483	18.5 470	18.5 470	17 432	15.75 400			
		RTA 00		1 par boîte									
 <p><b>Fauteuil d'invité, pieds en métal</b>                      TFC : 2.75 V.   2.51 M                      Poids unitaire : 26 LB   11.8 KG                      Poids - boîte : 35 LB   15.88 KG                      Volume - boîte : 13.25 P<sup>3</sup>   0.37 M<sup>3</sup></p>	<b>GC36533</b>  Capacité de charge, 350 lb.	1428	1516	1590	1676	1816	1945	2074	2187	2327	2459	2638	2891
		DIMENSIONS HORS TOUT			DIMENSIONS DE L'ASSISE			DIMENSIONS DU DOSSIER					
		L	P	H	L	P	H	L	H				
		PO MM	24 610	22 559	34.25 870	19 483	18.5 470	18.5 470	17 432	15.75 400			
		RTA 00		1 par boîte									



## FROLICK ET SPLASH



modèle GC3001

modèle GC3011

### Trois dossiers différents



Certains modèles **Frolick** sont dotés d'un dossier présentant une **partie inférieure distincte** qui dissimule les fixations.

Certains modèles de la gamme **Frolick** sont dotés d'un **dossier d'une seule pièce** garni d'une housse et maintenu en place au moyen de fixations apparentes à l'arrière.

Le dossier en éventail des modèles **Splash** se distingue par un rembourrage **deux pièces** permettant de dissimuler les fixations.

## CARACTÉRISTIQUES DE SÉRIE

- Les gammes Frolick et Splash proposent des sièges empilables tout à fait polyvalents. À la fois robustes et légères, les trois gammes présentent une ample place assise et un bâti haut rendement renforcé pour une solution solide et durable. Chaque gamme présente un style de dossier différent et des caractéristiques distinctives pour répondre à des exigences en matière de contrôle des infections selon l'application envisagée.
- On peut empiler jusqu'à cinq sièges réguliers à quatre pieds au sol, et jusqu'à huit sièges sur un chariot GC3010.
- On peut empiler uniquement deux sièges bariatriques à quatre pieds au sol. Aucun chariot offert.
- Les modèles à piètement monobloc ne s'empilent pas.
- Les modèles réguliers sont dotés d'une assise de 19 po P offrant un dégagement de 21,5 po entre les accoudoirs. Les modèles bariatriques (Frolick) sont dotés d'une assise de 31,5 po P offrant un dégagement de 33,5 po entre les accoudoirs.
- Pour des sièges bariatriques plus petits, se reporter au modèle GC Comet GC2180, lequel est doté d'une assise de 18,5 po P offrant un dégagement de 28 po entre les accoudoirs.
- Les bâtis en acier tubulaire rond plié sont offerts. Le fini doit être précisé.
- La capacité de charge active est de 300 lb pour les sièges réguliers; 500 lb pour les sièges bariatriques.
- Une coquille protectrice dans un fini Ombre sous l'assise est de série sur tous les modèles (sauf les modèles bariatriques GC3003 et GC3023).
- Pour répondre à des exigences plus rigoureuses en matière d'entretien et de contrôle des infections, sélectionner un modèle à dossier monopièce. La description du dossier accompagne chaque modèle.
- Chaque siège est doté de pieds arrière protégés-mur qui empêchent le dossier du siège d'abîmer les murs.
- Les accoudoirs, fabriqués en nylon renforcé à la fibre de verre, présentent un profil plat et se prolongent jusqu'à l'avant de l'assise permettant à l'utilisateur de s'asseoir et de se relever plus facilement.
- Les accoudoirs sont offerts de série dans un fini noir.
- Pour plus de confort, le coussin d'assise est fabriqué de série en mousse UltraCell haute densité.
- Des ferrures de jumelage sont offertes. Se reporter au modèle 2180 à la page 123.
- Lorsque le bâti est fini noir, les patins et les embouts des pieds avant des modèles sans accoudoirs présentent un fini noir. Tous les autres bâtis présentent de série des patins et embouts dans un fini Ombre.
- Pour le choix de textiles et de finis pour milieu des soins de santé, visiter le site [globalfurnituregroup.com](http://globalfurnituregroup.com).
- Ce produit peut être garni de tout textile de série de Global si le respect de normes en matière de soins de santé n'est pas exigé.

## CARACTÉRISTIQUES EN OPTION

- Un choix de patins est offert. Les patins doivent être choisis en fonction du revêtement de sol et l'état des lieux. Pour plus d'informations, se reporter à la rubrique des patins (page 276).
- Pour les planchers à revêtement dur, commander des patins opaques qui ne marquent pas. Préciser **(NM)**. Sans supplément.
- Des patins à coussinet en feutre **(FG)** sont offerts pour les planchers à revêtement en vinyle, en liège ou stratifiés. À préciser. Ajouter 43 \$.
- Des patins à coussinet en caoutchouc **(RG)** sont offerts pour les planchers de bois, de pierre, de céramique ou à revêtement en vinyle ou stratifié. À préciser. Ajouter 43 \$.
- Les accoudoirs sont offerts dans un fini ombre **(SHW)** ou avoine grillée **(TOA)**, à préciser. Ajouter 25 \$.
- Pour intégrer des coutures thermocollées à un module, communiquer avec le service à la clientèle. Le prix est établi en fonction du numéro de modèle, accessible au moyen de l'outil Construire du site Web.
- Pour ajouter une membrane étanche à une assise, préciser **(MB)**. Ajouter 81 \$ par place assise. Pour les modèles bariatriques, ajouter 122 \$ par place assise.
- Pour faciliter l'entretien et relever les pratiques de lutte contre les infections, le scellement des faces inférieures **(SU)** peut être offert; la face inférieure de l'assise est alors finie avec un vinyle et scellée pour prévenir l'infiltration de liquides. La couture au bas du dossier sera également scellée.
- Finis du bâti**  
Finis peints. Sans supplément.  
**(TBL)** Noir **(TIN)** Encre  
**(TBZ)** Récif **(TKA)** Kahlua  
**(TTC)** Cactus **(TLA)** Café au lait  
**(TCR)** Carotte **(TMO)** Moka  
**(TIV)** Stratus **(TNE)** Nevada  
**(TDW)** Blanc de blancs **(TSN)** Sable  
**(TDJ)** Dijon **(TSR)** Écarlate  
**(TEG)** Aubergine **(TSH)** Ombre  
**(TFO)** Brume **(TOA)** Avoine grillée  
**(TFR)** Givre **(TTU)** Tungstène  
Finis plaqués. Se reporter au modèle voulu pour le supplément.  
**(CHM)** Chromé

## APPLICATIONS SUGGÉRÉES

- Sièges bariatriques (Frolick)
- Salles à manger et coins-repas
- Sièges d'invité
- Halls
- Salons et salles d'attente
- Bureaux et salles de réunion
- Chambres de patients
- Chambres de résidents
- Sièges empilables
- Salles d'examen et de traitement

## DESCRIPTION

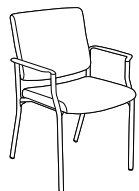

### Fauteuil empilable Frolick, quatre pieds

TFC : 1.25 V. | 1.14 M

Poids unitaire : 22 LB | 10 KG

Poids - boîte : 25.67 LB | 11.64 KG

Volume - boîte : 24 P3 | 0.67 M<sup>3</sup>

## MODÈLE / CARACTÉRISTIQUES

MODÈLE	GRADES DE TEXTILE DE SÉRIE											
	TFC	2	3	4	5	6	7	8	9	10	11	12
<b>GC3001</b>	491	531	565	604	668	726	785	836	900	960	1041	1156

Dossier rectangulaire 2 pièces

Capacité de charge, 300 lb.

On peut empiler 5 sièges au sol.

Finis du bâti chromé (CHM),

ajouter 147 \$



DIMENSIONS HORS TOUT	DIMENSIONS DE L'ASSISE			DIMENSIONS DU DOSSIER	
	L	P	H	L	H



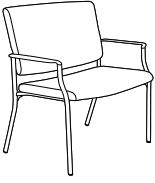
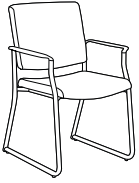
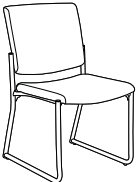
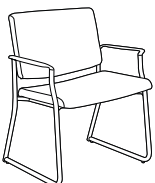

PO	25	24.5	36	19	18	18.5	19.5	17
MM	635	622	914	483	457	470	495	432

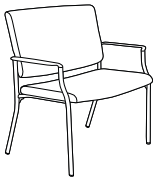
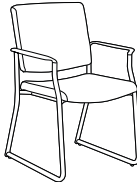
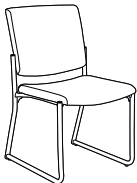

RTA 00

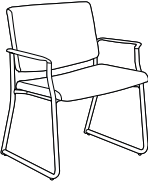
3 par boîte (prix et caractéristiques pour un siège uniquement)

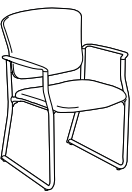
DESCRIPTION	MODÈLE / CARACTÉRISTIQUES	GRADES DE TEXTILE DE SÉRIE												
		TFC	2	3	4	5	6	7	8	9	10	11	12	
 <p><b>Chaise empilable Frolick, quatre pieds</b>                      TFC : 1.25 V.   1.14 M                      Poids unitaire : 20 LB   9.1 KG                      Poids - boîte : 23.67 LB   10.74 KG                      Volume - boîte : 24 P<sup>3</sup>   0.67 M<sup>3</sup></p>	<p><b>GC3002</b>                      Dossier rectangulaire 2 pièces</p> <p>Capacité de charge, 300 lb.</p> <p>On peut empiler 5 sièges au sol.                      Fini du bâti chromé (CHM),                      ajouter 132 \$</p>	452	492	526	565	629	687	746	797	861	921	1002	1117	
		DIMENSIONS HORS TOUT			DIMENSIONS DE L'ASSISE			DIMENSIONS DU DOSSIER						
		L	P	H	L	P	H	L	H					
		PO MM	21 533	24.5 622	36 914	19 483	18 457	18.5 470	19.5 495	17 432				
				RTA 00		3 par boîte (prix et caractéristiques pour un siège uniquement)								
 <p><b>Fauteuil bariatrique Frolick, quatre pieds</b>                      TFC : 2.25 V.   2.06 M                      Poids unitaire : 35 LB   15.9 KG                      Poids - boîte : 46 LB   20.87 KG                      Volume - boîte : 28.25 P<sup>3</sup>   0.79 M<sup>3</sup></p>	<p><b>GC3003</b>                      Dossier rectangulaire 2 pièces</p> <p>Capacité de charge, 500 lb.</p> <p>On peut empiler 2 sièges.                      Fini du bâti chromé (CHM),                      ajouter 206 \$</p>	1133	1205	1266	1336	1450	1556	1662	1754	1869	1977	2123	2330	
		DIMENSIONS HORS TOUT			DIMENSIONS DE L'ASSISE			DIMENSIONS DU DOSSIER						
		L	P	H	L	P	H	L	H					
		PO MM	37 940	24.5 622	36.5 927	31.5 800	18 457	18.5 470	32 813	18.5 470				
				RTA 00		1 par boîte								
 <p><b>Fauteuil Frolick, piètement monobloc</b>                      TFC : 1.25 V.   1.14 M                      Poids unitaire : 26 LB   11.8 KG                      Poids - boîte : 36 LB   16.33 KG                      Volume - boîte : 15.5 P<sup>3</sup>   0.43 M<sup>3</sup></p>	<p><b>GC3021</b>                      Dossier rectangulaire 2 pièces</p> <p>Capacité de charge, 300 lb.</p> <p>Ce modèle ne s'empile pas.                      Fini du bâti chromé (CHM),                      ajouter 176 \$</p>	554	594	628	667	731	789	848	899	963	1023	1104	1219	
		DIMENSIONS HORS TOUT			DIMENSIONS DE L'ASSISE			DIMENSIONS DU DOSSIER						
		L	P	H	L	P	H	L	H					
		PO MM	25 635	24.5 622	36 914	18 457	17 432	18.5 470	18.75 476	18 457				
				RTA 00		1 par boîte								
 <p><b>Chaise Frolick, piètement monobloc</b>                      TFC : 1.25 V.   1.14 M                      Poids unitaire : 25 LB   11.4 KG                      Poids - boîte : 35 LB   15.88 KG                      Volume - boîte : 15.5 P<sup>3</sup>   0.43 M<sup>3</sup></p>	<p><b>GC3022</b>                      Dossier rectangulaire 2 pièces</p> <p>Capacité de charge, 300 lb.</p> <p>Ce modèle ne s'empile pas.                      Fini du bâti chromé (CHM),                      ajouter 158 \$</p>	511	551	585	624	688	746	805	856	920	980	1061	1176	
		DIMENSIONS HORS TOUT			DIMENSIONS DE L'ASSISE			DIMENSIONS DU DOSSIER						
		L	P	H	L	P	H	L	H					
		PO MM	21 533	24.5 622	36 914	19 483	18 457	18.5 470	19.5 495	17 432				
				RTA 00		1 par boîte								
 <p><b>Fauteuil bariatrique Frolick, piètement monobloc</b>                      TFC : 2.25 V.   2.06 M                      Poids unitaire : 40 LB   18.2 KG                      Poids - boîte : 51 LB   23.13 KG                      Volume - boîte : 28.25 P<sup>3</sup>   0.79 M<sup>3</sup></p>	<p><b>GC3023</b>                      Dossier rectangulaire 2 pièces</p> <p>Capacité de charge, 500 lb.</p> <p>Ce modèle ne s'empile pas.                      Fini du bâti chromé (CHM),                      ajouter 247 \$</p>	1190	1262	1323	1393	1507	1613	1719	1811	1926	2034	2180	2387	
		DIMENSIONS HORS TOUT			DIMENSIONS DE L'ASSISE			DIMENSIONS DU DOSSIER						
		L	P	H	L	P	H	L	H					
		PO MM	37 940	24.5 622	36.5 927	31.5 800	18 457	18.5 470	32 813	18.5 470				
				RTA 00		1 par boîte								

DESCRIPTION	MODÈLE / CARACTÉRISTIQUES	GRADES DE TEXTILE DE SÉRIE											
		TFC	2	3	4	5	6	7	8	9	10	11	12
 <p><b>Fauteuil Frolick, quatre pieds</b>                      TFC : 1.25 V.   1.14 M                      Poids unitaire : 22 LB   10 KG                      Poids - boîte : 25.67 LB   11.64 KG                      Volume - boîte : 24 P<sup>3</sup>   0.67 M<sup>3</sup></p>	<p><b>GC3031</b>                      Dossier rectangulaire monopièce</p>	491	531	565	604	668	726	785	836	900	960	1041	1156
	<p>Capacité de charge, 300 lb.</p>	PO 25 MM 635	24.5 622	36 914	19 483	18 457	18.5 470	19.5 495	17 432				
	<p>On peut empiler 5 sièges au sol.                      Fini du bâti chromé (CHM),                      ajouter 147 \$</p>	<b>RTA 00</b>	3 par boîte (prix et caractéristiques pour un siège uniquement)										
			<b>DIMENSIONS HORS TOUT</b>			<b>DIMENSIONS DE L'ASSISE</b>			<b>DIMENSIONS DU DOSSIER</b>				
		L	P	H	L	P	H	L	H				
 <p><b>Chaise empilable Frolick, quatre pieds</b>                      TFC : 1.25 V.   1.14 M                      Poids unitaire : 19 LB   8.6 KG                      Poids - boîte : 22.67 LB   10.28 KG                      Volume - boîte : 24 P<sup>3</sup>   0.67 M<sup>3</sup></p>	<p><b>GC3032</b>                      Dossier rectangulaire monopièce</p>	452	492	526	565	629	687	746	797	861	921	1002	1117
	<p>Capacité de charge, 300 lb.</p>	PO 21 MM 533	24.5 622	36 914	19 483	18 457	18.5 470	19.5 495	17 432				
	<p>On peut empiler 5 sièges au sol.                      Fini du bâti chromé (CHM),                      ajouter 132 \$</p>	<b>RTA 00</b>	3 par boîte (prix et caractéristiques pour un siège uniquement)										
			<b>DIMENSIONS HORS TOUT</b>			<b>DIMENSIONS DE L'ASSISE</b>			<b>DIMENSIONS DU DOSSIER</b>				
		L	P	H	L	P	H	L	H				
 <p><b>Fauteuil baratrique Frolick, quatre pieds</b>                      TFC : 2.25 V.   2.06 M                      Poids unitaire : 35 LB   15.9 KG                      Poids - boîte : 46 LB   20.87 KG                      Volume - boîte : 28.25 P<sup>3</sup>   0.79 M<sup>3</sup></p>	<p><b>GC3033</b>                      Dossier rectangulaire monopièce</p>	1133	1205	1266	1336	1450	1556	1662	1754	1869	1977	2123	2330
	<p>Capacité de charge, 500 lb.</p>	PO 37 MM 940	24.5 622	36.5 927	31.5 800	18 457	18.5 470	32 813	18.5 470				
	<p>On peut empiler 2 sièges.                      Fini du bâti chromé (CHM),                      ajouter 206 \$</p>	<b>RTA 00</b>	1 par boîte										
			<b>DIMENSIONS HORS TOUT</b>			<b>DIMENSIONS DE L'ASSISE</b>			<b>DIMENSIONS DU DOSSIER</b>				
		L	P	H	L	P	H	L	H				
 <p><b>Fauteuil Frolick, piétement monobloc</b>                      TFC : 1.25 V.   1.14 M                      Poids unitaire : 26 LB   11.8 KG                      Poids - boîte : 36 LB   16.33 KG                      Volume - boîte : 15.5 P<sup>3</sup>   0.43 M<sup>3</sup></p>	<p><b>GC3034</b>                      Dossier rectangulaire monopièce</p>	554	594	628	667	731	789	848	899	963	1023	1104	1219
	<p>Capacité de charge, 300 lb.</p>	PO 25 MM 635	24.5 622	36 914	18 457	17 432	18.5 470	18.75 476	18 457				
	<p>Ce modèle ne s'empile pas.                      Fini du bâti chromé (CHM),                      ajouter 176 \$</p>	<b>RTA 00</b>	1 par boîte										
			<b>DIMENSIONS HORS TOUT</b>			<b>DIMENSIONS DE L'ASSISE</b>			<b>DIMENSIONS DU DOSSIER</b>				
		L	P	H	L	P	H	L	H				
 <p><b>Chaise Frolick, piétement monobloc</b>                      TFC : 1.25 V.   1.14 M                      Poids unitaire : 25 LB   11.4 KG                      Poids - boîte : 35 LB   15.88 KG                      Volume - boîte : 15.5 P<sup>3</sup>   0.43 M<sup>3</sup></p>	<p><b>GC3035</b>                      Dossier rectangulaire monopièce</p>	511	551	585	624	688	746	805	856	920	980	1061	1176
	<p>Capacité de charge, 300 lb.</p>	PO 21 MM 533	24.5 622	36 914	19 483	18 457	18.5 470	19.5 495	17 432				
	<p>Ce modèle ne s'empile pas.                      Fini du bâti chromé (CHM),                      ajouter 158 \$</p>	<b>RTA 00</b>	1 par boîte										
			<b>DIMENSIONS HORS TOUT</b>			<b>DIMENSIONS DE L'ASSISE</b>			<b>DIMENSIONS DU DOSSIER</b>				
		L	P	H	L	P	H	L	H				

DESCRIPTION	MODÈLE / CARACTÉRISTIQUES	GRADES DE TEXTILE DE SÉRIE											
		TFC	2	3	4	5	6	7	8	9	10	11	12
 <p><b>Fauteuil bariatrique Frolick, piétement monobloc</b>                      TFC : 2.25 V.   2.06 M                      Poids unitaire : 40 LB   18.2 KG                      Poids - boîte : 51 LB   23.13 KG                      Volume - boîte : 28.25 P<sup>3</sup>   0.79 M<sup>3</sup></p>	<p><b>GC3036</b>                      Dossier rectangulaire monopièce</p>	1190	1262	1323	1393	1507	1613	1719	1811	1926	2034	2180	2387
	<p>Capacité de charge, 500 lb.</p> <p>Ce modèle ne s'empile pas.                      Fini du bâti chromé (CHM),                      ajouter 247 \$</p>	<p><b>DIMENSIONS HORS TOUT</b></p> <p>L P H</p>			<p><b>DIMENSIONS DE L'ASSISE</b></p> <p>L P H</p>			<p><b>DIMENSIONS DU DOSSIER</b></p> <p>L H</p>					
	<p>PO 37 24.5 36.5 31.5 18 18.5 32 18.5</p> <p>MM 940 622 927 800 457 470 813 470</p>	<p><b>RTA 00</b> 1 par boîte</p>											
 <p><b>Fauteuil empilable Splash, quatre pieds</b>                      TFC : 1.25 V.   1.14 M                      Poids unitaire : 23 LB   10.5 KG                      Poids - boîte : 26.67 LB   12.1 KG                      Volume - boîte : 24 P<sup>3</sup>   0.67 M<sup>3</sup></p>	<p><b>GC3011</b>                      Dossier en éventail 2 pièces</p>	491	531	565	604	668	726	785	836	900	960	1041	1156
	<p>Capacité de charge, 300 lb.</p> <p>On peut empiler 5 sièges au sol.                      Fini du bâti chromé (CHM),                      ajouter 147 \$</p>	<p><b>DIMENSIONS HORS TOUT</b></p> <p>L P H</p>			<p><b>DIMENSIONS DE L'ASSISE</b></p> <p>L P H</p>			<p><b>DIMENSIONS DU DOSSIER</b></p> <p>L H</p>					
	<p>PO 25 24.25 35.5 19.5 18.5 18.5 20 17.5</p> <p>MM 635 616 902 495 470 470 508 445</p>	<p><b>RTA 00</b> 3 par boîte (prix et caractéristiques pour un siège uniquement)</p>											
 <p><b>Chaise empilable Splash, quatre pieds</b>                      TFC : 1.25 V.   1.14 M                      Poids unitaire : 21 LB   9.5 KG                      Poids - boîte : 24.67 LB   11.19 KG                      Volume - boîte : 24 P<sup>3</sup>   0.67 M<sup>3</sup></p>	<p><b>GC3012</b>                      Dossier en éventail 2 pièces</p>	452	492	526	565	629	687	746	797	861	921	1002	1117
	<p>Capacité de charge, 300 lb.</p> <p>On peut empiler 5 sièges au sol.                      Fini du bâti chromé (CHM),                      ajouter 132 \$</p>	<p><b>DIMENSIONS HORS TOUT</b></p> <p>L P H</p>			<p><b>DIMENSIONS DE L'ASSISE</b></p> <p>L P H</p>			<p><b>DIMENSIONS DU DOSSIER</b></p> <p>L H</p>					
	<p>PO 21 24.25 35.5 19.5 18.5 18.5 20 17.5</p> <p>MM 533 616 902 495 470 470 508 445</p>	<p><b>RTA 00</b> 3 par boîte (prix et caractéristiques pour un siège uniquement)</p>											
 <p><b>Fauteuil Splash, piétement monobloc</b>                      TFC : 1.25 V.   1.14 M                      Poids unitaire : 28 LB   12.7 KG                      Poids - boîte : 36.5 LB   16.56 KG                      Volume - boîte : 15.5 P<sup>3</sup>   0.43 M<sup>3</sup></p>	<p><b>GC3013</b>                      Dossier en éventail 2 pièces</p>	554	594	628	667	731	789	848	899	963	1023	1104	1219
	<p>Capacité de charge, 300 lb.</p> <p>Ce modèle ne s'empile pas.                      Fini du bâti chromé (CHM),                      ajouter 176 \$</p>	<p><b>DIMENSIONS HORS TOUT</b></p> <p>L P H</p>			<p><b>DIMENSIONS DE L'ASSISE</b></p> <p>L P H</p>			<p><b>DIMENSIONS DU DOSSIER</b></p> <p>L H</p>					
	<p>PO 25 24.25 35.5 19.5 18.5 18.5 20 17.5</p> <p>MM 635 616 902 495 470 470 508 445</p>	<p><b>RTA 00</b> 1 par boîte</p>											
 <p><b>Chaise Splash, piétement monobloc</b>                      TFC : 1.25 V.   1.14 M                      Poids unitaire : 26 LB   11.8 KG                      Poids - boîte : 36 LB   16.33 KG                      Volume - boîte : 15.5 P<sup>3</sup>   0.43 M<sup>3</sup></p>	<p><b>GC3014</b>                      Dossier en éventail 2 pièces</p>	511	551	585	624	688	746	805	856	920	980	1061	1176
	<p>Capacité de charge, 300 lb.</p> <p>Ce modèle ne s'empile pas.                      Fini du bâti chromé (CHM),                      ajouter 158 \$</p>	<p><b>DIMENSIONS HORS TOUT</b></p> <p>L P H</p>			<p><b>DIMENSIONS DE L'ASSISE</b></p> <p>L P H</p>			<p><b>DIMENSIONS DU DOSSIER</b></p> <p>L H</p>					
	<p>PO 21 24.25 35.5 19.5 18.5 18.5 20 17.5</p> <p>MM 533 616 902 495 470 470 508 445</p>	<p><b>RTA 00</b> 1 par boîte</p>											

DESCRIPTION	MODÈLE / CARACTÉRISTIQUES			GRADES DE TEXTILE DE SÉRIE								
	Prix courant											
	<b>GC3010</b>	293										
				DIMENSIONS HORS TOUT			DIMENSIONS DE L'ASSISE			DIMENSIONS DU DOSSIER		
		L	P	H	L	P	H	L	H			
<b>Chariot pour les gammes Frolick et Splash</b> TFC : - V.   - M Poids unitaire : 13 LB   5.9 KG Poids - boîte : 16 LB   7.26 KG Volume - boîte : 3.8 P <sup>3</sup>   0.1 M <sup>3</sup>	Permet d'empiler 8 sièges réguliers à 4 pieds (uniquement).			PO MM	23.25 591	24.75 629	12.25 311	-	-	-	-	-
				<b>RTA 1</b>		1 par boîte						

GC BEACH



modèle GC4077



modèle GC4078

CARACTÉRISTIQUES DE SÉRIE



- D'élégants sièges en bois dotés d'un dossier rembourré ou à lattes en bois.
- Le bâti est fabriqué en hêtre.
- Les pieds sont munis de patins en polypropylène blanc qui ne marquent pas et qui conviennent à la fois pour les planchers recouverts d'une moquette ou les planchers à revêtement dur.
- Les coussins d'assise sont fixes et non amovibles.
- Les coussins sont fabriqués de mousse à haute élasticité; les sièges sont dotés d'une suspension à sangles synthétiques caoutchoutées pour plus de confort.
- La face inférieure de l'assise est en polyuréthane noir.
- Ces sièges ne s'empilent pas.
- Ce produit peut être garni de tout textile de série de Global si le respect de normes en matière de soins de santé n'est pas exigé.

CARACTÉRISTIQUES EN OPTION

- Les finis bois offerts sont absolu (AAM), nuit (ASM), noir (BKM), cerisier (ACM), chêne foncé (EOM), espresso (ECM), bois fruitier (TFM), gris (HGM), miel (AHM), acajou (TMM), érable (AVM), noyer naturel (NLW), noyer moyen (MWM), Noce Biondo (NBM), Noce Grigio (NGM), Noce Leggero (NEM), Noce Medio (NMM), sablé (SBM), palissandre (SKM), chêne argenté (SOM), noyer (TWM), crème WC (WTM), blanc (WHM) et cerisier d'hiver (WCM). À préciser.
- Pour ajouter une membrane étanche à une assise, préciser **(MB)**. Ajouter 81 \$ par place assise.

APPLICATIONS SUGGÉRÉES

- Salles à manger et coins-repas
- Sièges d'invité
- Halls
- Salons et salles d'attente
- Bureaux et salles de réunion
- Chambres de patients
- Chambres de résidents

DESCRIPTION	MODÈLE / CARACTÉRISTIQUES	GRADES DE TEXTILE DE SÉRIE												
		TFC	2	3	4	5	6	7	8	9	10	11	12	
 <p><b>Fauteuil d'invité à dossier rembourré</b>                      TFC : 1 V.   0.91 M                      Poids unitaire : 15 LB   6.8 KG                      Poids - boîte : 20 LB   9.07 KG                      Volume - boîte : 13.25 P<sup>3</sup>   0.37 M<sup>3</sup></p>	<p><b>GC4077</b></p> <p>Capacité de charge, 300 lb.                      Ce modèle ne s'empile pas.</p> <p><b>RTA 00</b> 1 par boîte</p>	838	870	897	928	979	1026	1073	1114	1165	1213	1278	1370	
		DIMENSIONS HORS TOUT			DIMENSIONS DE L'ASSISE			DIMENSIONS DU DOSSIER						
		L	P	H	L	P	H	L	H					
		PO 22 MM 559	22.25 565	33.5 851	19.5 495	18.5 470	18.75 476	19.5 495	15.5 394					
 <p><b>Fauteuil d'invité à dossier à lattes</b>                      TFC : 1 V.   0.91 M                      Poids unitaire : 15 LB   6.8 KG                      Poids - boîte : 20 LB   9.07 KG                      Volume - boîte : 13.25 P<sup>3</sup>   0.37 M<sup>3</sup></p>	<p><b>GC4078</b></p> <p>Capacité de charge, 300 lb.                      Ce modèle ne s'empile pas.</p> <p><b>RTA 00</b> 1 par boîte</p>	838	870	897	928	979	1026	1073	1114	1165	1213	1278	1370	
		DIMENSIONS HORS TOUT			DIMENSIONS DE L'ASSISE			DIMENSIONS DU DOSSIER						
		L	P	H	L	P	H	L	H					
		PO 22 MM 559	22.25 565	33.5 851	19.5 495	19 483	18.75 476	19.5 495	15.5 394					

## GC BELONG



modèle GC4231



modèle GC4231HB

## CARACTÉRISTIQUES DE SÉRIE

- La gamme Belong été conçue pour les milieux de soins actifs et les établissements de transition les plus exigeants.
- Tous les modèles présentent un bâti en métal tubulaire elliptique offert de série dans un fini noir (TBL), stratus (TIV), blanc du blancs (TDW), brume (TFO), givre (TFR), kahlua (TKA), café au lait (TLA), moka (TMO), nevada (TNE), sable (TSN), ombre (TSH), avoine grillée (TOA) ou tungstène (TTU), à préciser.
- Les accoudoirs à manchons en uréthane sont offerts dans un fini noir (BLK), café au lait (LAB), kahlua (KAL), moka (J52), ombre (SHW) ou avoine grillée (TOA), à préciser. Des manchons en bois sont également offerts en option dans tous les finis bois pour milieu des soins de santé, à préciser. *Se reporter au modèle en particulier pour le supplément.*
- Le bâti peut être lesté; des fixations inviolables peuvent être intégrées pour accroître la sécurité du module dans des milieux plus exigeants comme les établissements correctionnels ou de santé mentale. Demandez une proposition de prix spéciale.
- L'assise et le dossier peuvent être retirés et remplacés sur place.
- Pour plus de confort, le coussin d'assise est légèrement incliné et fabriqué de série en mousse UltraCell haute densité.
- Tous les sièges présentent un bâti protège-mur qui laisse un dégagement entre le dossier et le mur. **Nota** : Prévoir un dégagement de 10,5 po entre le siège et le mur pour les modèles GC4242, GC4242HB, GC4243 et GC4243HB pour permettre le plein mouvement de fléchissement du dossier.
- Le bâti protège-mur n'est pas offert pour les poufs et les bancs.
- La hauteur de l'assise de tous les modèles réguliers et de tous les poufs est de 18 po.
- La hauteur de l'assise pour les modèles GC4231-24 et GC4241-24 est de 24 po.
- Le patin de série est un patin noir.
- Certains modèles choisis sont offerts dotés de **roulettes sur les pieds arrière**. Pour activer les roulettes, basculer le siège vers l'arrière jusqu'à ce que les roulettes entrent en contact avec le sol. Ces roulettes permettent de déplacer les sièges inoccupés facilement.

- Un dégagement est prévu entre les coussins d'assise et de dossier pour faciliter l'entretien.
- La gauche et la droite sont déterminées par renvoi à l'utilisateur en position assise.
- Les modèles à dossier flexible se distinguent par un mécanisme de contrôle de torsion qui confère un mouvement de bercement sur 14° au dossier.
- Pour le choix de textiles et de finis pour milieu des soins de santé, visiter le site [globalfurnituregroup.com](http://globalfurnituregroup.com).
- Ce produit peut être garni de tout textile de série de Global si le respect de normes en matière de soins de santé n'est pas exigé.

## CARACTÉRISTIQUES EN OPTION

- Pour les planchers à revêtement dur, commander des patins opaques qui ne marquent pas. Préciser **(NM)**. Sans supplément.
- Pour ajouter une membrane étanche à une assise, préciser **(MB)**. Ajouter 81 \$ par place assise. Pour les modèles bariatriques, ajouter 122 \$ par place assise.
- Pour répondre à des exigences plus rigoureuses en matière d'entretien et de contrôle des infections, ajouter **(SU)** au numéro de modèle. La face inférieure de l'assise sera finie au moyen d'un vinyle scellé pour empêcher la pénétration des liquides. Modèles réguliers : ajouter 35 \$. Modèles bariatriques : ajouter 47 \$. Les suppléments peuvent varier.

## APPLICATIONS SUGGÉRÉES

- Sièges bariatriques
- Sièges d'invité
- Halls
- Salons et salles d'attente
- Chambres de patients
- Chambres de résidents
- Salles d'examen et de traitement

Se reporter à la page 42 pour les tables autoportantes GC Belong.

## BANCS ET MODULES DE TRANSITION GC BELONG

- Les modules dotés de brides de jumelage ne peuvent être jumelés qu'avec un module de transition. Ils ne peuvent se jumeler ensemble (ces modules étant munis de ferrures sur les côtés).
- Des modèles à une, deux ou trois places sont offerts.
- Un module de transition se suspend entre deux autres modules, supporté par leurs brides de jumelage. Les modules de transition ne sont pas autoportants (ils ne sont pas dotés de pieds).
- L'avant et l'arrière des bancs étant identiques, les modules dotés de brides de jumelage sont réversibles et peuvent être jumelés de la gauche ou de la droite.
- Tous les modules de transition peuvent être jumelés à des modules sièges dotés de brides de jumelage.

## TABLES MODULAIRES GC BELONG

- La hauteur des tables est de 16 po.
- Les dessus de 1 po d'épaisseur sont offerts en mélamine thermosoudée (LP) ou en stratifié haute pression (HP). Choisir le numéro de modèle en fonction du fini voulu.
- Tous les dessus présentent de série un chant coordonné de 2 mm. Le fini du dessus doit être précisé au moment de la commande.
- Se reporter aux choix suivants pour choisir le fini voulu. Le fini du dessus et le fini des pieds doivent être précisés au moment de la commande.

## Mélamine thermosoudée (LP)

Acajou absolu (ACJ)  
Nuit d'Orient (ASN)  
Cerisier Avant (AWC)  
Miel Avant (AWH)  
Cobalt brossé (BCR)  
Érable clair (CMB)  
Espresso profond (DES)  
Blanc de blancs (DWT)  
Fashionista (FAS)  
Première classe (FCL)  
Acajou sur quartier (QTM)  
Noce Biondo (NBL)  
Noce Grigio (NGL)  
Noce Leggero (NEL)  
Noce Medio (NML)  
Beauté naturelle (SBY)  
Brou (WHE)  
Chocolat blanc (WHC)  
Cerisier d'hiver (WCR)

## Stratifié haute pression (HP)

Acajou absolu (ACJ)  
Nuit d'Orient (ASN)  
Cerisier Avant (W357)  
Miel Avant (W356)  
Cobalt brossé (BRC)  
Érable clair (CMB)  
Espresso profond (W142)  
Blanc de blancs (DWT)  
Fashionista (FAS)  
Première classe (FCL)  
Acajou sur quartier (QTM)  
Noce Biondo (NBL)  
Noce Grigio (NGL)  
Noce Leggero (NEL)  
Noce Medio (NML)  
Beauté naturelle (SBY)  
Brou (WHE)  
Chocolat blanc (WHC)  
Cerisier d'hiver (WCR)

siège simple,  
sans accoudoirs

siège simple,  
2 accoudoirs

siège 2 places,  
2 accoudoirs

siège 2 places,  
3 accoudoirs

siège 3 places,  
2 accoudoirs

siège 3 places,  
4 accoudoirs

2 sièges, 1 table,  
2 accoudoirs

**DOSSIER BAS**

Modules autoportants



Modules jumelables  
du côté gauche



Modules jumelables  
du côté droit



Modules jumelables  
des deux côtés



**DOSSIER HAUT**

Modules autoportants



Modules jumelables  
du côté gauche



Modules jumelables  
du côté droit



Modules jumelables  
des deux côtés



**SPÉCIALISÉ**

Modules autoportants  
sur roulettes



Modules bariatriques  
jumelables du côté gauche



Modules bariatriques  
autoportants



Modules bariatriques  
jumelables du côté droit



Modules autoportants  
à dossier deux pièces



Modules autoportants  
à dossier flexible



Modules bariatriques  
jumelables des deux côtés



Modules autoportants  
à dossier deux pièces  
sur roulettes



Modules autoportants  
à dossier flexible  
sur roulettes



Siège rehaussé,  
assise à 24 po,  
cousin compensé



GC4241-24 (bariatricque)





**BANCS ET MODULES DE TRANSITION**

	GC4251	GC4252	GC4253	GC4256				
Modules autoportants								
	GC4251L	GC4252L	GC4253L	GC4256L				
Modules jumelables d'un côté (réversibles)								
	GC4251B	GC4252B	GC4253B	GC4256B				
Modules jumelables des deux côtés								
	GC4259							
Pouf								
	GC4261HB	GC4262HB	GC4264HB	GC4263HB	GC4265HB	GC4266HB	GC4269HB (bariatrique)	
Modules sièges de transition, dossier haut, sans pieds								
	GC4261	GC4262	GC4264	GC4263	GC4265	GC4266	GC4269 (bariatric)	
Modules sièges de transition, dossier bas, sans pieds								
	GC4271	GC4272	GC4273	GC4276				
Modules bancs de transition, sans pieds								

**TABLES**

	GC4281-LP GC4281-HP	GC4282-LP GC4282-HP	GC4283-LP GC4283-HP	GC4284-LP GC4284-HP	GC4288-LP GC4288-HP
Tables autoportantes					
	GC4285-LP GC4285-HP	GC4286-LP GC4286-HP	GC4287-LP GC4287-HP		
	GC4274-LP GC4274-HP	GC4275-LP GC4275-HP	GC4277-LP GC4277-HP	GC4278-LP GC4278-HP	
Tables de transition					

- Un module de transition se suspend entre deux autres modules dotés de pieds, supporté par leurs brides de jumelage.
- Les modules de transition ne sont **pas** autoportants et ne peuvent pas être convertis en modules autoportants.
- Les modules dotés de pieds et intégrant des brides de jumelage peuvent être jumelés à un module de transition uniquement. Il n'est **pas** possible de les jumeler directement à un autre module doté de pieds et intégrant des brides de jumelage.
- Il n'est **pas** possible de jumeler un module de transition directement à un autre module de transition.

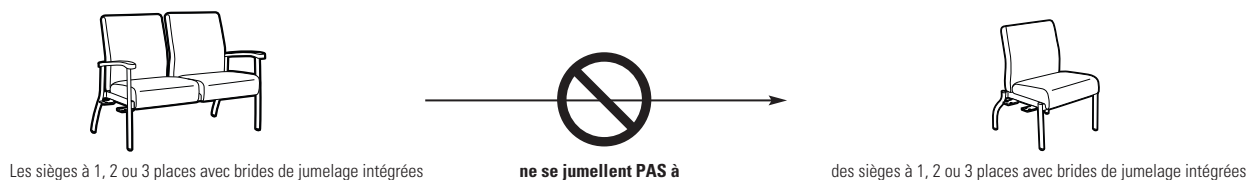
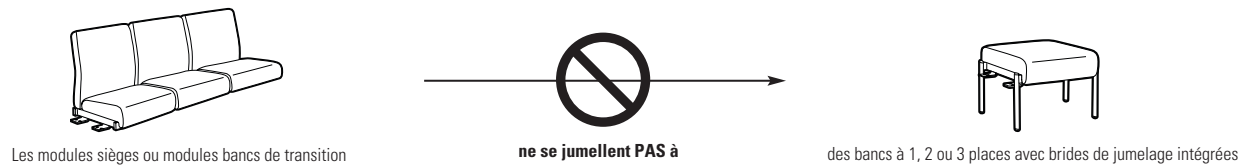
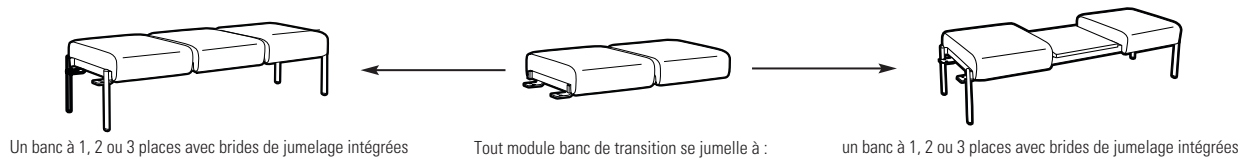
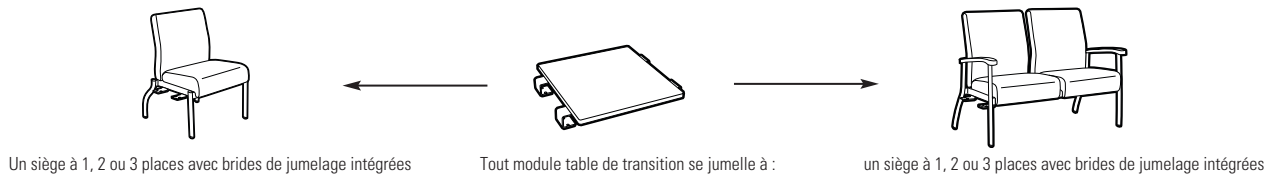
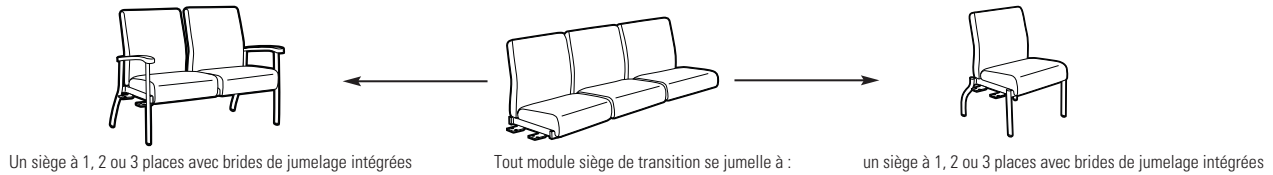

## ENSEMBLE 1

Description	Qté	Modèle	L x P x H	Verges	Poids unit.	Vol. boîte	Prix courant
Siège trois places à dossier bas	4	GC4235	74.5 x 26 x 37.5	5	130	65.25	<b>3494\$</b>



## ENSEMBLE 2

Description	Qté	Modèle	L x P x H	Verges	Poids unit.	Vol. boîte
Siège trois places à dossier bas	1	GC4233B	72.75 x 26 x 37.5	5	122	65.25
Fauteuil à dossier bas, gauche	1	GC4231L	26.5 x 28 x 37.5	1.75	41	20.25
Fauteuil à dossier bas, droite	1	GC4231R	26.5 x 28 x 37.5	1.75	41	20.25
Table en coin de bout de transition	2	GC4277-HP	35 x 35 x 16	-	40	6



## ENSEMBLE 3

Description	Qté	Modèle	L x P x H	Verges	Poids unit.	Vol. boîte
Chaise à dossier bas	2	GC4230B	26.75 x 28 x 37.5	1.75	33	20.25
Chaise à dossier bas, droite	1	GC4230R	25.75 x 28 x 37.5	1.75	33	20.25
Chaise à dossier bas, gauche	1	GC4230L	25.75 x 28 x 37.5	1.75	33	20.25
Table en coin de bout de transition	3	GC4277-HP	35 x 35 x 16	-	40	6

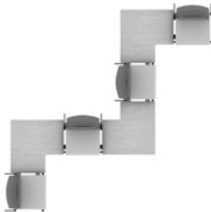

## ENSEMBLE 4

Description	Qté	Modèle	L x P x H	Verges	Poids unit.	Vol. boîte
Siège trois places dossier bas, droite	1	GC4235R	74.5 x 26 x 37.5	5	131	65.25
Fauteuil bariatrique dossier bas, gauche	1	GC4241L	37.5 x 28 x 37.5	3	57	30.5
Fauteuil à dossier bas, gauche	1	GC4231L	26.5 x 28 x 37.5	1.75	41	20.25
Fauteuil à dossier bas, droite	1	GC4231R	26.5 x 28 x 37.5	1.75	41	20.25
Table en coin de bout de transition	1	GC4277-HP	35 x 35 x 16	-	40	6
Table de salon rectangulaire	1	GC4283-HP	22 x 54 x 16	-	30	6
Table carrée de transition	1	GC4275-HP	23 x 23 x 1	-	14	3.4



DESCRIPTION      MODÈLE / CARACTÉRISTIQUES      GRADES DE TEXTILE DE SÉRIE



	TFC	2	3	4	5	6	7	8	9	10	11	12
<b>GC4230</b>	942	998	1045	1100	1189	1271	1353	1425	1514	1598	1712	1873

**Chaise simple à DB**

TFC : 1.75 V. | 1.6 M  
 Poids unitaire : 33 LB | 15 KG  
 Poids - boîte : 45.5 LB | 20.64 KG  
 Volume - boîte : 20.25 P<sup>3</sup> | 0.57 M<sup>3</sup>

Capacité de charge, 500 lb.

	DIMENSIONS HORS TOUT			DIMENSIONS DE L'ASSISE			DIMENSIONS DU DOSSIER	
	L	P	H	L	P	H	L	H
	PO 24.75 MM 629	28 711	37.5 953	22 559	18 457	18 457	21.5 546	19.5 495

**RTA 00** 1 par boîte



	TFC	2	3	4	5	6	7	8	9	10	11	12
<b>GC4230L</b>	975	1031	1078	1133	1222	1304	1386	1458	1547	1631	1745	1906

**Chaise simple à DB - gauche**

TFC : 1.75 V. | 1.6 M  
 Poids unitaire : 33 LB | 15 KG  
 Poids - boîte : 45.5 LB | 20.64 KG  
 Volume - boîte : 20.25 P<sup>3</sup> | 0.57 M<sup>3</sup>

Capacité de charge, 500 lb.

	DIMENSIONS HORS TOUT			DIMENSIONS DE L'ASSISE			DIMENSIONS DU DOSSIER	
	L	P	H	L	P	H	L	H
	PO 25.75 MM 533	28 711	37.5 953	22 559	18 457	18 457	21.5 546	19.5 495

**RTA 00** 1 par boîte



	TFC	2	3	4	5	6	7	8	9	10	11	12
<b>GC4230R</b>	975	1031	1078	1133	1222	1304	1386	1458	1547	1631	1745	1906

**Chaise simple à DB - droite**

TFC : 1.75 V. | 1.6 M  
 Poids unitaire : 33 LB | 15 KG  
 Poids - boîte : 45.5 LB | 20.64 KG  
 Volume - boîte : 20.25 P<sup>3</sup> | 0.57 M<sup>3</sup>

Capacité de charge, 500 lb.

	DIMENSIONS HORS TOUT			DIMENSIONS DE L'ASSISE			DIMENSIONS DU DOSSIER	
	L	P	H	L	P	H	L	H
	PO 25.75 MM 654	28 711	37.5 953	22 559	18 457	18 457	21.5 546	19.5 495

**RTA 00** 1 par boîte



	TFC	2	3	4	5	6	7	8	9	10	11	12
<b>GC4230B</b>	1008	1064	1111	1166	1255	1337	1419	1491	1580	1664	1778	1939

**Chaise simple à DB - gauche et droite**

TFC : 1.75 V. | 1.6 M  
 Poids unitaire : 33 LB | 15 KG  
 Poids - boîte : 45.5 LB | 20.64 KG  
 Volume - boîte : 20.25 P<sup>3</sup> | 0.57 M<sup>3</sup>

Capacité de charge, 500 lb.

	DIMENSIONS HORS TOUT			DIMENSIONS DE L'ASSISE			DIMENSIONS DU DOSSIER	
	L	P	H	L	P	H	L	H
	PO 26.75 MM 679	28 711	37.5 953	22 559	18 457	18 457	21.5 546	19.5 495

**RTA 00** 1 par boîte



	TFC	2	3	4	5	6	7	8	9	10	11	12
<b>GC4230HB</b>	992	1056	1110	1172	1274	1368	1462	1544	1646	1742	1872	2056





**Chaise simple à DH**

TFC : 2 V. | 1.83 M  
 Poids unitaire : 37 LB | 16.8 KG  
 Poids - boîte : 49.5 LB | 22.45 KG  
 Volume - boîte : 20.25 P<sup>3</sup> | 0.57 M<sup>3</sup>

Capacité de charge, 500 lb.

	DIMENSIONS HORS TOUT			DIMENSIONS DE L'ASSISE			DIMENSIONS DU DOSSIER	
	L	P	H	L	P	H	L	H
	PO 24.75 MM 629	28 711	42.5 1080	22 559	18 457	18 457	21.5 546	24.5 622

**RTA 00** 1 par boîte

DESCRIPTION	MODÈLE / CARACTÉRISTIQUES	GRADES DE TEXTILE DE SÉRIE											
 <p><b>Chaise simple à DH - gauche</b>                      TFC : 2 V.   1.83 M                      Poids unitaire : 37 LB   16.8 KG                      Poids - boîte : 49.5 LB   22.45 KG                      Volume - boîte : 20.25 P<sup>3</sup>   0.57 M<sup>3</sup></p>	<b>GC4230HBL</b>	TFC	2	3	4	5	6	7	8	9	10	11	12
	Jumelable.	1023	1087	1141	1203	1305	1399	1493	1575	1677	1773	1903	2087
	Capacité de charge, 500 lb.	DIMENSIONS HORS TOUT			DIMENSIONS DE L'ASSISE			DIMENSIONS DU DOSSIER					
		PO 25.75 MM 654	28 711	42.5 1080	22 559	18 457	18 457	21.5 546	24.5 622				
		RTA 00		1 par boîte									
 <p><b>Chaise simple à DH - droite</b>                      TFC : 2 V.   1.83 M                      Poids unitaire : 37 LB   16.8 KG                      Poids - boîte : 49.5 LB   22.45 KG                      Volume - boîte : 20.25 P<sup>3</sup>   0.57 M<sup>3</sup></p>	<b>GC4230HBR</b>	TFC	2	3	4	5	6	7	8	9	10	11	12
	Jumelable.	1023	1087	1141	1203	1305	1399	1493	1575	1677	1773	1903	2087
	Capacité de charge, 500 lb.	DIMENSIONS HORS TOUT			DIMENSIONS DE L'ASSISE			DIMENSIONS DU DOSSIER					
		PO 25.75 MM 654	28 711	42.5 1080	22 559	18 457	18 457	21.5 546	24.5 622				
		RTA 00		1 par boîte									
 <p><b>Chaise simple à DH - gauche et droite</b>                      TFC : 2 V.   1.83 M                      Poids unitaire : 39 LB   17.7 KG                      Poids - boîte : 51.5 LB   23.36 KG                      Volume - boîte : 20.25 P<sup>3</sup>   0.57 M<sup>3</sup></p>	<b>GC4230HBB</b>	TFC	2	3	4	5	6	7	8	9	10	11	12
	Jumelable.	1055	1119	1173	1235	1337	1431	1525	1607	1709	1805	1935	2119
	Capacité de charge, 500 lb.	DIMENSIONS HORS TOUT			DIMENSIONS DE L'ASSISE			DIMENSIONS DU DOSSIER					
		PO 26.75 MM 679	28 711	42.5 1080	22 559	18 457	18 457	21.5 546	24.5 622				
		RTA 00		1 par boîte									
 <p><b>Fauteuil à DB</b>                      TFC : 1.75 V.   1.6 M                      Poids unitaire : 41 LB   18.6 KG                      Poids - boîte : 53.5 LB   24.27 KG                      Volume - boîte : 20.25 P<sup>3</sup>   0.57 M<sup>3</sup></p>	<b>GC4231</b>	TFC	2	3	4	5	6	7	8	9	10	11	12
	Jumelable.	1230	1286	1333	1388	1477	1559	1641	1713	1802	1886	2000	2161
	Capacité de charge, 500 lb.	DIMENSIONS HORS TOUT			DIMENSIONS DE L'ASSISE			DIMENSIONS DU DOSSIER					
	Manchons en bois : ajouter 49 \$.	PO 26.5 MM 673	28 711	37.5 953	22 559	18 457	18 457	21.5 546	19.5 495				
		RTA 00		1 par boîte									
 <p><b>Fauteuil à DB - gauche</b>                      TFC : 1.75 V.   1.6 M                      Poids unitaire : 41 LB   18.6 KG                      Poids - boîte : 53.5 LB   24.27 KG                      Volume - boîte : 20.25 P<sup>3</sup>   0.57 M<sup>3</sup></p>	<b>GC4231L</b>	TFC	2	3	4	5	6	7	8	9	10	11	12
	Jumelable.	1261	1317	1364	1419	1508	1590	1672	1744	1833	1917	2031	2192
	Capacité de charge, 500 lb.	DIMENSIONS HORS TOUT			DIMENSIONS DE L'ASSISE			DIMENSIONS DU DOSSIER					
	Manchons en bois : ajouter 49 \$.	PO 26.5 MM 673	28 711	37.5 953	22 559	18 457	18 457	21.5 546	19.5 495				
		RTA 00		1 par boîte									

DESCRIPTION	MODÈLE / CARACTÉRISTIQUES	GRADES DE TEXTILE DE SÉRIE											
		TFC	2	3	4	5	6	7	8	9	10	11	12
 <p><b>Fauteuil à DB - droite</b> TFC : 1.75 V.   1.6 M Poids unitaire : 41 LB   18.6 KG Poids - boîte : 53.5 LB   24.27 KG Volume - boîte : 20.25 P<sup>3</sup>   0.57 M<sup>3</sup></p>	<b>GC4231R</b>	1261	1317	1364	1419	1508	1590	1672	1744	1833	1917	2031	2192
	Jumelable.	DIMENSIONS HORS TOUT			DIMENSIONS DE L'ASSISE			DIMENSIONS DU DOSSIER					
	Capacité de charge, 500 lb.	PO 26.5	28	37.5		22	18	18		21.5	19.5		
	Manchons en bois : ajouter 49 \$.	MM 673	711	953		559	457	457		546	495		

RTA 00 1 par boîte

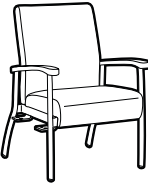
DESCRIPTION	MODÈLE / CARACTÉRISTIQUES	GRADES DE TEXTILE DE SÉRIE											
		TFC	2	3	4	5	6	7	8	9	10	11	12
 <p><b>Fauteuil à DB - gauche et droite</b> TFC : 1.75 V.   1.6 M Poids unitaire : 41 LB   18.6 KG Poids - boîte : 53.5 LB   24.27 KG Volume - boîte : 20.25 P<sup>3</sup>   0.57 M<sup>3</sup></p>	<b>GC4231B</b>	1293	1349	1396	1451	1540	1622	1704	1776	1865	1949	2063	2224
	Jumelable.	DIMENSIONS HORS TOUT			DIMENSIONS DE L'ASSISE			DIMENSIONS DU DOSSIER					
	Capacité de charge, 500 lb.	PO 26.5	28	37.5		22	18	18		21.5	19.5		
	Manchons en bois : ajouter 49 \$.	MM 673	711	953		559	457	457		546	495		

RTA 00 1 par boîte

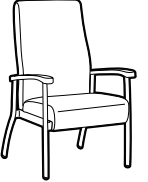
DESCRIPTION	MODÈLE / CARACTÉRISTIQUES	GRADES DE TEXTILE DE SÉRIE											
		TFC	2	3	4	5	6	7	8	9	10	11	12
 <p><b>Fauteuil à DH</b> TFC : 2 V.   1.83 M Poids unitaire : 46 LB   20.9 KG Poids - boîte : 58.5 LB   26.54 KG Volume - boîte : 20.25 P<sup>3</sup>   0.57 M<sup>3</sup></p>	<b>GC4231HB</b>	1277	1341	1395	1457	1559	1653	1747	1829	1931	2027	2157	2341
	Jumelable.	DIMENSIONS HORS TOUT			DIMENSIONS DE L'ASSISE			DIMENSIONS DU DOSSIER					
	Capacité de charge, 500 lb.	PO 26.5	28	42.5		22	18	18		21.5	24.5		
	Manchons en bois : ajouter 49 \$.	MM 673	711	1080		559	457	457		546	622		

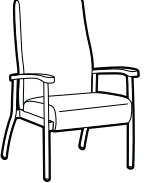

RTA 00 1 par boîte

DESCRIPTION	MODÈLE / CARACTÉRISTIQUES	GRADES DE TEXTILE DE SÉRIE											
		TFC	2	3	4	5	6	7	8	9	10	11	12
 <p><b>Fauteuil à DH - gauche</b> TFC : 2 V.   1.83 M Poids unitaire : 46 LB   20.9 KG Poids - boîte : 58.5 LB   26.54 KG Volume - boîte : 20.25 P<sup>3</sup>   0.57 M<sup>3</sup></p>	<b>GC4231HBL</b>	1312	1376	1430	1492	1594	1688	1782	1864	1966	2062	2192	2376
	Jumelable.	DIMENSIONS HORS TOUT			DIMENSIONS DE L'ASSISE			DIMENSIONS DU DOSSIER					
	Capacité de charge, 500 lb.	PO 26.5	28	42.5		22	18	18		21.5	24.5		
	Manchons en bois : ajouter 49 \$.	MM 673	711	1080		559	457	457		546	622		

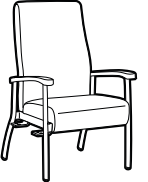
RTA 00 1 par boîte

DESCRIPTION	MODÈLE / CARACTÉRISTIQUES	GRADES DE TEXTILE DE SÉRIE											
		TFC	2	3	4	5	6	7	8	9	10	11	12
 <p><b>Fauteuil à DH - droite</b> TFC : 2 V.   1.83 M Poids unitaire : 46 LB   20.9 KG Poids - boîte : 58.5 LB   26.54 KG Volume - boîte : 20.25 P<sup>3</sup>   0.57 M<sup>3</sup></p>	<b>GC4231HBR</b>	1312	1376	1430	1492	1594	1688	1782	1864	1966	2062	2192	2376
	Jumelable.	DIMENSIONS HORS TOUT			DIMENSIONS DE L'ASSISE			DIMENSIONS DU DOSSIER					
	Capacité de charge, 500 lb.	PO 26.5	28	42.5		22	18	18		21.5	24.5		
	Manchons en bois : ajouter 49 \$.	MM 673	711	1080		559	457	457		546	622		

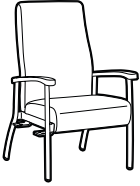
RTA 00 1 par boîte

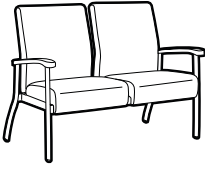
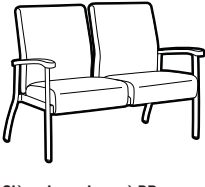
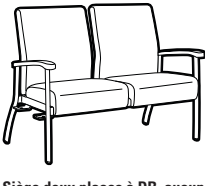
DESCRIPTION	MODÈLE / CARACTÉRISTIQUES	GRADES DE TEXTILE DE SÉRIE											
 <p><b>Fauteuil à DH - gauche et droite</b>                      TFC : 2 V.   1.83 M                      Poids unitaire : 48 LB   21.8 KG                      Poids - boîte : 60.5 LB   27.44 KG                      Volume - boîte : 20.25 P<sup>3</sup>   0.57 M<sup>3</sup></p>	<b>GC4231HBB</b>	TFC	2	3	4	5	6	7	8	9	10	11	12
	Jumelable.	1346	1410	1464	1526	1628	1722	1816	1898	2000	2096	2226	2410
	Capacité de charge, 500 lb.	DIMENSIONS HORS TOUT			DIMENSIONS DE L'ASSISE			DIMENSIONS DU DOSSIER					
	Manchons en bois : ajouter 49 \$.	PO 26.5	28	42.5		22	18	18		21.5	24.5		
	MM 673	711	1080		559	457	457		546	622			
		<b>RTA 00</b>											1 par boîte
 <p><b>Fauteuil post-chirurgical à DB</b>                      TFC : 1.75 V.   1.6 M                      Poids unitaire : 45 LB   20.5 KG                      Poids - boîte : 57.5 LB   26.08 KG                      Volume - boîte : 24.25 P<sup>3</sup>   0.68 M<sup>3</sup></p> <p>Conçu pour immobiliser le bassin et les articulations de la hanche après une chirurgie.</p>	<b>GC4231-24</b>	TFC	2	3	4	5	6	7	8	9	10	11	12
	Assise, 24 po H	1360	1416	1463	1518	1607	1689	1771	1843	1932	2016	2130	2291
	Capacité de charge, 500 lb.	DIMENSIONS HORS TOUT			DIMENSIONS DE L'ASSISE			DIMENSIONS DU DOSSIER					
	Manchons en bois : ajouter 49 \$.	PO 26.5	28.75	43.5		22	18	24		21.5	19.5		
	MM 673	730	1105		559	457	610		546	495			
		<b>RTA 00</b>											1 par boîte
 <p><b>Siège deux places à DB, aucun accoudoir central</b>                      TFC : 3.5 V.   3.2 M                      Poids unitaire : 82 LB   37.3 KG                      Poids - boîte : 94 LB   42.64 KG                      Volume - boîte : 43 P<sup>3</sup>   1.21 M<sup>3</sup></p>	<b>GC4232</b>	TFC	2	3	4	5	6	7	8	9	10	11	12
		2090	2202	2297	2405	2584	2748	2913	3056	3235	3403	3630	3952
	Capacité de charge, 500 lb/place assise.	DIMENSIONS HORS TOUT			DIMENSIONS DE L'ASSISE			DIMENSIONS DU DOSSIER					
	Manchons en bois : ajouter 49 \$.	PO 49.75	26	37.5		44	18	18		44	19.5		
	MM 1264	660	953		1118	457	457		1118	495			
		<b>RTA 00</b>											1 par boîte
 <p><b>Siège deux places à DB, aucun accoudoir central - gauche</b>                      TFC : 3.5 V.   3.2 M                      Poids unitaire : 83 LB   37.7 KG                      Poids - boîte : 95 LB   43.09 KG                      Volume - boîte : 43 P<sup>3</sup>   1.21 M<sup>3</sup></p>	<b>GC4232L</b>	TFC	2	3	4	5	6	7	8	9	10	11	12
	Jumelable.	2123	2235	2330	2438	2617	2781	2946	3089	3268	3436	3663	3985
	Capacité de charge, 500 lb/place assise.	DIMENSIONS HORS TOUT			DIMENSIONS DE L'ASSISE			DIMENSIONS DU DOSSIER					
	Manchons en bois : ajouter 49 \$.	PO 49.75	26	37.5		44	18	18		44	19.5		
	MM 1264	660	953		1118	457	457		1118	495			
		<b>RTA 00</b>											1 par boîte
 <p><b>Siège deux places à DB, aucun accoudoir central - droite</b>                      TFC : 3.5 V.   3.2 M                      Poids unitaire : 83 LB   37.7 KG                      Poids - boîte : 95 LB   43.09 KG                      Volume - boîte : 43 P<sup>3</sup>   1.21 M<sup>3</sup></p>	<b>GC4232R</b>	TFC	2	3	4	5	6	7	8	9	10	11	12
	Jumelable.	2123	2235	2330	2438	2617	2781	2946	3089	3268	3436	3663	3985
	Capacité de charge, 500 lb/place assise.	DIMENSIONS HORS TOUT			DIMENSIONS DE L'ASSISE			DIMENSIONS DU DOSSIER					
	Manchons en bois : ajouter 49 \$.	PO 49.75	26	37.5		44	18	18		44	19.5		
	MM 1264	660	953		1118	457	457		1118	495			
		<b>RTA 00</b>											1 par boîte

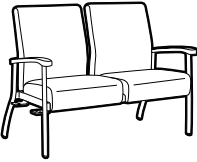
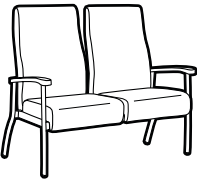
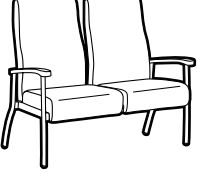
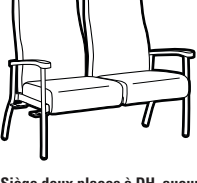
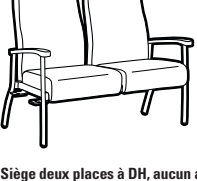
DESCRIPTION	MODÈLE / CARACTÉRISTIQUES	GRADES DE TEXTILE DE SÉRIE											
		TFC	2	3	4	5	6	7	8	9	10	11	12
 <p><b>Siège deux places à DB, aucun accoudoir central - gauche et droite</b>                      TFC : 3.5 V.   3.2 M                      Poids unitaire : 84 LB   38.2 KG                      Poids - boîte : 96 LB   43.54 KG                      Volume - boîte : 43 P<sup>3</sup>   1.21 M<sup>3</sup></p>	<b>GC4232B</b>	2155	2267	2362	2470	2649	2813	2978	3121	3300	3468	3695	4017
	Jumelable.	DIMENSIONS HORS TOUT			DIMENSIONS DE L'ASSISE			DIMENSIONS DU DOSSIER					
	Capacité de charge, 500 lb.	PO 49.75	26	37.5	44	18	18	44	19.5				
	Manchons en bois : ajouter 49 \$.	MM 1264	660	953	1118	457	457	1118	495				
		RTA 00		1 par boîte									
 <p><b>Siège deux places à DH, aucun accoudoir central</b>                      TFC : 4 V.   3.66 M                      Poids unitaire : 83 LB   37.7 KG                      Poids - boîte : 95 LB   43.09 KG                      Volume - boîte : 56.5 P<sup>3</sup>   1.59 M<sup>3</sup></p>	<b>GC4232HB</b>	2187	2315	2423	2547	2751	2939	3127	3291	3495	3687	3947	4315
	Jumelable.	DIMENSIONS HORS TOUT			DIMENSIONS DE L'ASSISE			DIMENSIONS DU DOSSIER					
	Capacité de charge, 500 lb.	PO 49.75	26	42.5	44	18	18	44	24.5				
	Manchons en bois : ajouter 49 \$.	MM 1264	660	1080	1118	457	457	1118	622				
		RTA 00		1 par boîte									
 <p><b>Siège deux places à DH, aucun accoudoir central - gauche</b>                      TFC : 4 V.   3.66 M                      Poids unitaire : 84 LB   38.2 KG                      Poids - boîte : 96 LB   43.54 KG                      Volume - boîte : 56.5 P<sup>3</sup>   1.59 M<sup>3</sup></p>	<b>GC4232HBL</b>	2222	2350	2458	2582	2786	2974	3162	3326	3530	3722	3982	4350
	Jumelable.	DIMENSIONS HORS TOUT			DIMENSIONS DE L'ASSISE			DIMENSIONS DU DOSSIER					
	Capacité de charge, 500 lb/place assise.	PO 49.75	26	42.5	44	18	18	44	24.5				
	Manchons en bois : ajouter 49 \$.	MM 1264	660	1080	1118	457	457	1118	622				
		RTA 00		1 par boîte									
 <p><b>Siège deux places à DH, aucun accoudoir central - droite</b>                      TFC : 4 V.   3.66 M                      Poids unitaire : 84 LB   38.2 KG                      Poids - boîte : 96 LB   43.54 KG                      Volume - boîte : 56.5 P<sup>3</sup>   1.59 M<sup>3</sup></p>	<b>GC4232HBR</b>	2222	2350	2458	2582	2786	2974	3162	3326	3530	3722	3982	4350
	Jumelable.	DIMENSIONS HORS TOUT			DIMENSIONS DE L'ASSISE			DIMENSIONS DU DOSSIER					
	Capacité de charge, 500 lb/place assise.	PO 49.75	26	42.5	44	18	18	44	24.5				
	Manchons en bois : ajouter 49 \$.	MM 1264	660	1080	1118	457	457	1118	622				
		RTA 00		1 par boîte									
 <p><b>Siège deux places à DH, aucun accoudoir central - gauche et droite</b>                      TFC : 4 V.   3.66 M                      Poids unitaire : 86 LB   39.1 KG                      Poids - boîte : 98 LB   44.45 KG                      Volume - boîte : 56.5 P<sup>3</sup>   1.59 M<sup>3</sup></p>	<b>GC4232HBB</b>	2252	2380	2488	2612	2816	3004	3192	3356	3560	3752	4012	4380
	Jumelable.	DIMENSIONS HORS TOUT			DIMENSIONS DE L'ASSISE			DIMENSIONS DU DOSSIER					
	Capacité de charge, 500 lb/place assise.	PO 49.75	26	42.5	44	18	18	44	24.5				
	Manchons en bois : ajouter 49 \$.	MM 1264	660	1080	1118	457	457	1118	622				
		RTA 00		1 par boîte									

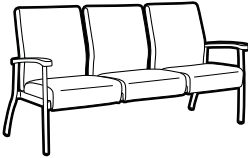
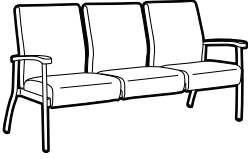
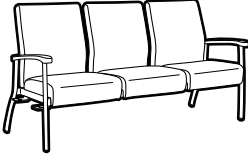
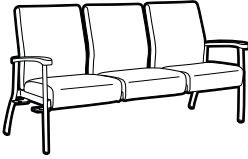
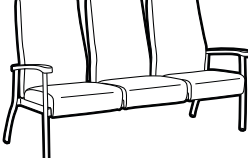

DESCRIPTION	MODÈLE / CARACTÉRISTIQUES	GRADES DE TEXTILE DE SÉRIE												
		TFC	2	3	4	5	6	7	8	9	10	11	12	
 <p><b>Siège trois places à DB, aucun accoudoir central</b>                      TFC : 5 V.   4.57 M                      Poids unitaire : 120 LB   54.5 KG                      Poids - boîte : 132 LB   59.87 KG                      Volume - boîte : 65.25 P<sup>3</sup>   1.84 M<sup>3</sup></p>	<b>GC4233</b>  Capacité de charge, 500 lb/place assise.  Manchons en bois : ajouter 49 \$.	2957	3117	3252	3407	3662	3897	4132	4337	4592	4832	5157	5617	
		DIMENSIONS HORS TOUT			DIMENSIONS DE L'ASSISE			DIMENSIONS DU DOSSIER						
		L	P	H	L	P	H	L	H					
		PO 72.75 MM 1848	26 660	37.5 953	70 1778	18 457	18 457	70 1778	19.5 495					
 <p><b>Siège trois places à DB, aucun accoudoir central - gauche</b>                      TFC : 5 V.   4.57 M                      Poids unitaire : 122 LB   55.5 KG                      Poids - boîte : 134 LB   60.78 KG                      Volume - boîte : 65.25 P<sup>3</sup>   1.84 M<sup>3</sup></p>	<b>GC4233L</b>  Jumelable.  Capacité de charge, 500 lb/place assise.  Manchons en bois : ajouter 49 \$.	2991	3151	3286	3441	3696	3931	4166	4371	4626	4866	5191	5651	
		DIMENSIONS HORS TOUT			DIMENSIONS DE L'ASSISE			DIMENSIONS DU DOSSIER						
		L	P	H	L	P	H	L	H					
		PO 72.75 MM 1848	26 660	37.5 953	70 1778	18 457	18 457	70 1778	19.5 495					
 <p><b>Siège trois places à DB, aucun accoudoir central - droite</b>                      TFC : 5 V.   4.57 M                      Poids unitaire : 122 LB   55.5 KG                      Poids - boîte : 134 LB   60.78 KG                      Volume - boîte : 65.25 P<sup>3</sup>   1.84 M<sup>3</sup></p>	<b>GC4233R</b>  Jumelable.  Capacité de charge, 500 lb/place assise.  Manchons en bois : ajouter 49 \$.	2991	3151	3286	3441	3696	3931	4166	4371	4626	4866	5191	5651	
		DIMENSIONS HORS TOUT			DIMENSIONS DE L'ASSISE			DIMENSIONS DU DOSSIER						
		L	P	H	L	P	H	L	H					
		PO 72.75 MM 1848	26 660	37.5 953	70 1778	18 457	18 457	70 1778	19.5 495					
 <p><b>Siège trois places à DB, aucun accoudoir central - gauche et droite</b>                      TFC : 5 V.   4.57 M                      Poids unitaire : 122 LB   55.5 KG                      Poids - boîte : 134 LB   60.78 KG                      Volume - boîte : 65.25 P<sup>3</sup>   1.84 M<sup>3</sup></p>	<b>GC4233B</b>  Jumelable.  Capacité de charge, 500 lb/place assise.  Manchons en bois : ajouter 49 \$.	3024	3184	3319	3474	3729	3964	4199	4404	4659	4899	5224	5684	
		DIMENSIONS HORS TOUT			DIMENSIONS DE L'ASSISE			DIMENSIONS DU DOSSIER						
		L	P	H	L	P	H	L	H					
		PO 72.75 MM 1848	26 660	37.5 953	70 1778	18 457	18 457	70 1778	19.5 495					
 <p><b>Siège trois places à DH, aucun accoudoir central</b>                      TFC : 5.75 V.   5.26 M                      Poids unitaire : 126 LB   57.3 KG                      Poids - boîte : 138 LB   62.6 KG                      Volume - boîte : 80.75 P<sup>3</sup>   2.28 M<sup>3</sup></p>	<b>GC4233HB</b>  Capacité de charge, 500 lb/place assise.  Manchons en bois : ajouter 49 \$.	3103	3287	3442	3621	3914	4184	4454	4690	4983	5259	5633	6162	
		DIMENSIONS HORS TOUT			DIMENSIONS DE L'ASSISE			DIMENSIONS DU DOSSIER						
		L	P	H	L	P	H	L	H					
		PO 72.75 MM 1848	26 660	42.5 1080	70 1778	18 457	18 457	70 1778	24.5 622					

DESCRIPTION      MODÈLE / CARACTÉRISTIQUES      GRADES DE TEXTILE DE SÉRIE

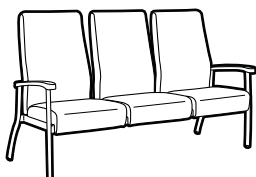

**Siège trois places à DH, aucun accoudoir central - gauche**

TFC : 5.75 V. | 5.26 M  
 Poids unitaire : 128 LB | 58.2 KG  
 Poids - boîte : 140 LB | 63.5 KG  
 Volume - boîte : 80.75 P<sup>3</sup> | 2.28 M<sup>3</sup>

MODÈLE / CARACTÉRISTIQUES	GRADES DE TEXTILE DE SÉRIE											
	TFC	2	3	4	5	6	7	8	9	10	11	12
<b>GC4233HBL</b>	3137	3321	3476	3655	3948	4218	4488	4724	5017	5293	5667	6196
Jumelable.	DIMENSIONS HORS TOUT			DIMENSIONS DE L'ASSISE			DIMENSIONS DU DOSSIER					
	L	P	H	L	P	H	L	H				
Capacité de charge, 500 lb/place assise.	PO 72.75 MM 1848	26 660	42.5 1080	70 1778	18 457	18 457	70 1778	24.5 622				
Manchons en bois : ajouter 49 \$.	RTA 00		1 par boîte									

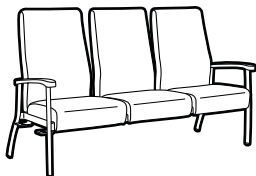

**Siège trois places à DH, aucun accoudoir central - droite**

TFC : 5.75 V. | 5.26 M  
 Poids unitaire : 128 LB | 58.2 KG  
 Poids - boîte : 140 LB | 63.5 KG  
 Volume - boîte : 80.75 P<sup>3</sup> | 2.28 M<sup>3</sup>

MODÈLE / CARACTÉRISTIQUES	GRADES DE TEXTILE DE SÉRIE											
	TFC	2	3	4	5	6	7	8	9	10	11	12
<b>GC4233HBR</b>	3137	3321	3476	3655	3948	4218	4488	4724	5017	5293	5667	6196
Jumelable.	DIMENSIONS HORS TOUT			DIMENSIONS DE L'ASSISE			DIMENSIONS DU DOSSIER					
	L	P	H	L	P	H	L	H				
Capacité de charge, 500 lb/place assise.	PO 72.75 MM 1848	26 660	42.5 1080	70 1778	18 457	18 457	70 1778	24.5 622				
Manchons en bois : ajouter 49 \$.	RTA 00		1 par boîte									

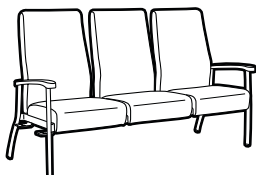

**Siège trois places à DH, aucun accoudoir central - gauche et droite**

TFC : 5.75 V. | 5.26 M  
 Poids unitaire : 128 LB | 58.2 KG  
 Poids - boîte : 140 LB | 63.5 KG  
 Volume - boîte : 80.75 P<sup>3</sup> | 2.28 M<sup>3</sup>

MODÈLE / CARACTÉRISTIQUES	GRADES DE TEXTILE DE SÉRIE											
	TFC	2	3	4	5	6	7	8	9	10	11	12
<b>GC4233HBB</b>	3170	3354	3509	3688	3981	4251	4521	4757	5050	5326	5700	6229
Jumelable.	DIMENSIONS HORS TOUT			DIMENSIONS DE L'ASSISE			DIMENSIONS DU DOSSIER					
	L	P	H	L	P	H	L	H				
Capacité de charge, 500 lb/place assise.	PO 72.75 MM 1848	26 660	42.5 1080	70 1778	18 457	18 457	70 1778	24.5 622				
Manchons en bois : ajouter 49 \$.	RTA 00		1 par boîte									

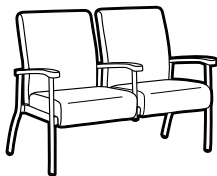

**Siège deux places à DB, accoudoir central mi-hauteur**

TFC : 3.5 V. | 3.2 M  
 Poids unitaire : 89 LB | 40.5 KG  
 Poids - boîte : 100 LB | 45.36 KG  
 Volume - boîte : 43 P<sup>3</sup> | 1.21 M<sup>3</sup>

MODÈLE / CARACTÉRISTIQUES	GRADES DE TEXTILE DE SÉRIE											
	TFC	2	3	4	5	6	7	8	9	10	11	12
<b>GC4234</b>	2277	2389	2484	2592	2771	2935	3100	3243	3422	3590	3817	4139
Jumelable.	DIMENSIONS HORS TOUT			DIMENSIONS DE L'ASSISE			DIMENSIONS DU DOSSIER					
	L	P	H	L	P	H	L	H				
Capacité de charge, 500 lb/place assise.	PO 50.75 MM 1289	26 660	37.5 953	22 559	18 457	18 457	21.5 546	19.5 495				
Manchons en bois : ajouter 74 \$.	RTA 00		1 par boîte									

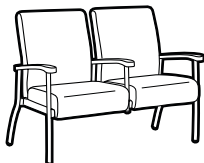

**Siège deux places à DB, accoudoir central mi-hauteur - gauche**

TFC : 3.5 V. | 3.2 M  
 Poids unitaire : 89 LB | 40.5 KG  
 Poids - boîte : 101 LB | 45.81 KG  
 Volume - boîte : 43 P<sup>3</sup> | 1.21 M<sup>3</sup>

MODÈLE / CARACTÉRISTIQUES	GRADES DE TEXTILE DE SÉRIE											
	TFC	2	3	4	5	6	7	8	9	10	11	12
<b>GC4234L</b>	2309	2421	2516	2624	2803	2967	3132	3275	3454	3622	3849	4171
Jumelable.	DIMENSIONS HORS TOUT			DIMENSIONS DE L'ASSISE			DIMENSIONS DU DOSSIER					
	L	P	H	L	P	H	L	H				
Capacité de charge, 500 lb/place assise.	PO 50.75 MM 1289	26 660	37.5 953	22 559	18 457	18 457	21.5 546	19.5 495				
Manchons en bois : ajouter 74 \$.	RTA 00		1 par boîte									

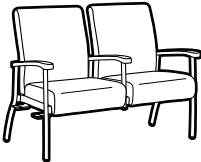
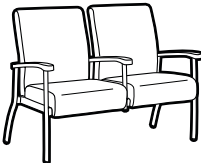
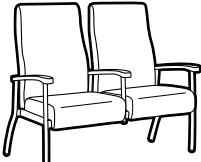
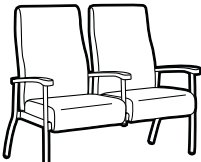
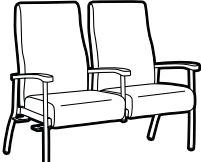
DESCRIPTION	MODÈLE / CARACTÉRISTIQUES	GRADES DE TEXTILE DE SÉRIE											
 <p><b>Siège deux places à DB, accoudoir central mi-hauteur - droite</b>                      TFC : 3.5 V.   3.2 M                      Poids unitaire : 89 LB   40.5 KG                      Poids - boîte : 101 LB   45.81 KG                      Volume - boîte : 43 P<sup>3</sup>   1.21 M<sup>3</sup></p>	<b>GC4234R</b>	TFC	2	3	4	5	6	7	8	9	10	11	12
	Jumelable.	2309	2421	2516	2624	2803	2967	3132	3275	3454	3622	3849	4171
	Capacité de charge, 500 lb/place assise.	PO 50.75 MM 1289	26 660	37.5 953	22 559	18 457	18 457	21.5 546	19.5 495				
	Manchons en bois : ajouter 74 \$.	<b>RTA 00</b>	1 par boîte										
 <p><b>Siège deux places à DB, accoudoir central mi-hauteur - gauche et droite</b>                      TFC : 3.5 V.   3.2 M                      Poids unitaire : 90 LB   40.9 KG                      Poids - boîte : 102 LB   46.27 KG                      Volume - boîte : 43 P<sup>3</sup>   1.21 M<sup>3</sup></p>	<b>GC4234B</b>	TFC	2	3	4	5	6	7	8	9	10	11	12
	Jumelable.	2343	2455	2550	2658	2837	3001	3166	3309	3488	3656	3883	4205
	Capacité de charge, 500 lb/place assise.	PO 50.75 MM 1289	26 660	37.5 953	22 559	18 457	18 457	21 533	19.5 495				
	Manchons en bois : ajouter 74 \$.	<b>RTA 00</b>	1 par boîte										
 <p><b>Siège deux places à DH, accoudoir central mi-hauteur</b>                      TFC : 4 V.   3.66 M                      Poids unitaire : 92 LB   41.8 KG                      Poids - boîte : 104 LB   47.17 KG                      Volume - boîte : 56.5 P<sup>3</sup>   1.59 M<sup>3</sup></p>	<b>GC4234HB</b>	TFC	2	3	4	5	6	7	8	9	10	11	12
	Jumelable.	2378	2506	2614	2738	2942	3130	3318	3482	3686	3878	4138	4506
	Capacité de charge, 500 lb/place assise.	PO 50.75 MM 1289	26 660	42.5 1080	22 559	18 457	18 457	21.5 546	24.5 622				
	Manchons en bois : ajouter 74 \$.	<b>RTA 00</b>	1 par boîte										
 <p><b>Siège deux places à DH, accoudoir central mi-hauteur - gauche</b>                      TFC : 4 V.   3.66 M                      Poids unitaire : 93 LB   42.3 KG                      Poids - boîte : 104 LB   47.17 KG                      Volume - boîte : 56.5 P<sup>3</sup>   1.59 M<sup>3</sup></p>	<b>GC4234HBL</b>	TFC	2	3	4	5	6	7	8	9	10	11	12
	Jumelable.	2410	2538	2646	2770	2974	3162	3350	3514	3718	3910	4170	4538
	Capacité de charge, 500 lb/place assise.	PO 50.75 MM 1289	26 660	42.5 1080	22 559	18 457	18 457	21.5 546	24.5 622				
	Manchons en bois : ajouter 74 \$.	<b>RTA 00</b>	1 par boîte										
 <p><b>Siège deux places à DH, accoudoir central mi-hauteur - droite</b>                      TFC : 4 V.   3.66 M                      Poids unitaire : 93 LB   42.3 KG                      Poids - boîte : 104 LB   47.17 KG                      Volume - boîte : 56.5 P<sup>3</sup>   1.59 M<sup>3</sup></p>	<b>GC4234HBR</b>	TFC	2	3	4	5	6	7	8	9	10	11	12
	Jumelable.	2410	2538	2646	2770	2974	3162	3350	3514	3718	3910	4170	4538
	Capacité de charge, 500 lb/place assise.	PO 50.75 MM 1289	26 660	42.5 1080	22 559	18 457	18 457	21.5 546	24.5 622				
	Manchons en bois : ajouter 74 \$.	<b>RTA 00</b>	1 par boîte										

DESCRIPTION      MODÈLE / CARACTÉRISTIQUES      GRADES DE TEXTILE DE SÉRIE

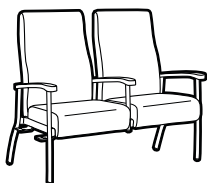

**Siège deux places à DH, accoudoir central mi-hauteur - gauche et droite**  
 TFC : 1.25 V. | 3.66 M  
 Poids unitaire : 96 LB | 43.6 KG  
 Poids - boîte : 108 LB | 48.99 KG  
 Volume - boîte : 56.5 P<sup>3</sup> | 1.59 M<sup>3</sup>

MODÈLE / CARACTÉRISTIQUES	TFC	2	3	4	5	6	7	8	9	10	11	12
<b>GC4234HBB</b>	2441	2569	2677	2801	3005	3193	3381	3545	3749	3941	4201	4569

Jumelable.

DIMENSIONS HORS TOUT			DIMENSIONS DE L'ASSISE			DIMENSIONS DU DOSSIER	
L	P	H	L	P	H	L	H

PO 50.75	26	42.5	22	18	18	21	24.5
MM 1289	660	1080	559	457	457	533	622

Manchons en bois : ajouter 74 \$.

**RTA 00**      1 par boîte

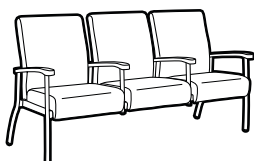

**Siège trois places à DB, accoudoirs centraux mi-hauteur**  
 TFC : 5 V. | 4.57 M  
 Poids unitaire : 130 LB | 59.1 KG  
 Poids - boîte : 142 LB | 64.41 KG  
 Volume - boîte : 65.25 P<sup>3</sup> | 1.84 M<sup>3</sup>

MODÈLE / CARACTÉRISTIQUES	TFC	2	3	4	5	6	7	8	9	10	11	12
<b>GC4235</b>	3334	3494	3629	3784	4039	4274	4509	4714	4969	5209	5534	5994

Capacité de charge, 500 lb/place assise.

DIMENSIONS HORS TOUT			DIMENSIONS DE L'ASSISE			DIMENSIONS DU DOSSIER	
L	P	H	L	P	H	L	H

PO 74.5	26	37.5	22	18	18	21.5	19.5
MM 1892	660	953	559	457	457	546	495

Manchons en bois : ajouter 99 \$.

**RTA 00**      1 par boîte

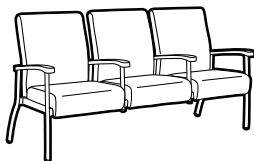

**Siège trois places à DB, accoudoirs centraux mi-hauteur - gauche**  
 TFC : 5 V. | 4.57 M  
 Poids unitaire : 131 LB | 59.5 KG  
 Poids - boîte : 143 LB | 64.86 KG  
 Volume - boîte : 65.25 P<sup>3</sup> | 1.84 M<sup>3</sup>

MODÈLE / CARACTÉRISTIQUES	TFC	2	3	4	5	6	7	8	9	10	11	12
<b>GC4235L</b>	3364	3524	3659	3814	4069	4304	4539	4744	4999	5239	5564	6024

Jumelable.

DIMENSIONS HORS TOUT			DIMENSIONS DE L'ASSISE			DIMENSIONS DU DOSSIER	
L	P	H	L	P	H	L	H

PO 74.5	26	37.5	22	18	18	21.5	19.5
MM 1892	660	953	559	457	457	546	495

Manchons en bois : ajouter 99 \$.

**RTA 00**      1 par boîte

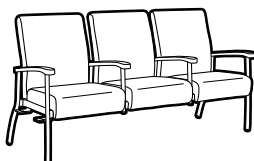

**Siège trois places à DB, accoudoirs centraux mi-hauteur - droite**  
 TFC : 5 V. | 4.57 M  
 Poids unitaire : 131 LB | 59.5 KG  
 Poids - boîte : 143 LB | 64.86 KG  
 Volume - boîte : 65.25 P<sup>3</sup> | 1.84 M<sup>3</sup>

MODÈLE / CARACTÉRISTIQUES	TFC	2	3	4	5	6	7	8	9	10	11	12
<b>GC4235R</b>	3364	3524	3659	3814	4069	4304	4539	4744	4999	5239	5564	6024

Jumelable.

DIMENSIONS HORS TOUT			DIMENSIONS DE L'ASSISE			DIMENSIONS DU DOSSIER	
L	P	H	L	P	H	L	H

PO 74.5	26	37.5	22	18	18	21.5	19.5
MM 1892	660	953	559	457	457	546	495

Manchons en bois : ajouter 99 \$.

**RTA 00**      1 par boîte

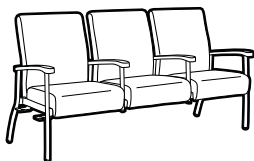

**Siège trois places à DB, accoudoirs centraux mi-hauteur - gauche et droite**  
 TFC : 5 V. | 4.57 M  
 Poids unitaire : 132 LB | 60 KG  
 Poids - boîte : 144 LB | 65.32 KG  
 Volume - boîte : 65.25 P<sup>3</sup> | 1.84 M<sup>3</sup>

MODÈLE / CARACTÉRISTIQUES	TFC	2	3	4	5	6	7	8	9	10	11	12
<b>GC4235B</b>	3401	3561	3696	3851	4106	4341	4576	4781	5036	5276	5601	6061

Jumelable.

DIMENSIONS HORS TOUT			DIMENSIONS DE L'ASSISE			DIMENSIONS DU DOSSIER	
L	P	H	L	P	H	L	H

PO 74.5	26	37.5	22	18	18	21.5	19.5
MM 1892	660	953	559	457	457	546	495

Manchons en bois : ajouter 99 \$.

**RTA 00**      1 par boîte

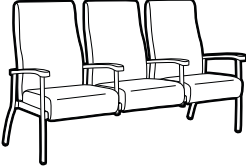
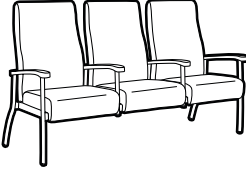
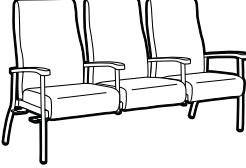
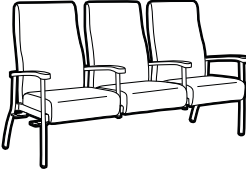
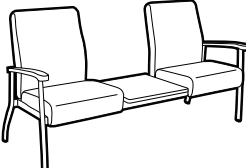
DESCRIPTION	MODÈLE / CARACTÉRISTIQUES	GRADES DE TEXTILE DE SÉRIE												
		TFC	2	3	4	5	6	7	8	9	10	11	12	
 <p><b>Siège trois places à DH, accoudoirs centraux mi-hauteur</b>                      TFC : 5.75 V.   5.26 M                      Poids unitaire : 136 LB   61.8 KG                      Poids - boîte : 148 LB   67.13 KG                      Volume - boîte : 80.75 P<sup>3</sup>   2.28 M<sup>3</sup></p>	<b>GC4235HB</b>  Capacité de charge, 500 lb/place assise.  Manchons en bois : ajouter 99 \$.  RTA 00	3481	3665	3820	3999	4292	4562	4832	5068	5361	5637	6011	6540	
		<b>DIMENSIONS HORS TOUT</b>			<b>DIMENSIONS DE L'ASSISE</b>			<b>DIMENSIONS DU DOSSIER</b>						
		L	P	H	L	P	H	L	H					
		PO 74.5 MM 1892	26 660	42.5 1080	22 559	18 457	18 457	21.5 546	24.5 622					
 <p><b>Siège trois places à DH, accoudoirs centraux mi-hauteur - gauche</b>                      TFC : 5.75 V.   5.26 M                      Poids unitaire : 137 LB   62.3 KG                      Poids - boîte : 149 LB   67.59 KG                      Volume - boîte : 80.75 P<sup>3</sup>   2.28 M<sup>3</sup></p>	<b>GC4235HBL</b>  Jumelable.  Capacité de charge, 500 lb/place assise.  Manchons en bois : ajouter 99 \$.  RTA 00	3514	3698	3853	4032	4325	4595	4865	5101	5394	5670	6044	6573	
		<b>DIMENSIONS HORS TOUT</b>			<b>DIMENSIONS DE L'ASSISE</b>			<b>DIMENSIONS DU DOSSIER</b>						
		L	P	H	L	P	H	L	H					
		PO 74.5 MM 1892	26 660	42.5 1080	22 559	18 457	18 457	21.5 546	24.5 622					
 <p><b>Siège trois places à DH, accoudoirs centraux mi-hauteur - droite</b>                      TFC : 5.75 V.   5.26 M                      Poids unitaire : 137 LB   62.3 KG                      Poids - boîte : 159 LB   72.12 KG                      Volume - boîte : 80.75 P<sup>3</sup>   2.28 M<sup>3</sup></p>	<b>GC4235HBR</b>  Jumelable.  Capacité de charge, 500 lb/place assise.  Manchons en bois : ajouter 99 \$.  RTA 00	3514	3698	3853	4032	4325	4595	4865	5101	5394	5670	6044	6573	
		<b>DIMENSIONS HORS TOUT</b>			<b>DIMENSIONS DE L'ASSISE</b>			<b>DIMENSIONS DU DOSSIER</b>						
		L	P	H	L	P	H	L	H					
		PO 74.5 MM 1892	26 660	42.5 1080	22 559	18 457	18 457	21.5 546	24.5 622					
 <p><b>Siège trois places à DH, accoudoirs centraux mi-hauteur - gauche et droite</b>                      TFC : 5.75 V.   5.26 M                      Poids unitaire : 138 LB   62.7 KG                      Poids - boîte : 160 LB   72.57 KG                      Volume - boîte : 80.75 P<sup>3</sup>   2.28 M<sup>3</sup></p>	<b>GC4235HBB</b>  Jumelable.  Capacité de charge, 500 lb/place assise.  Manchons en bois : ajouter 99 \$.  RTA 00	3547	3731	3886	4065	4358	4628	4898	5134	5427	5703	6077	6606	
		<b>DIMENSIONS HORS TOUT</b>			<b>DIMENSIONS DE L'ASSISE</b>			<b>DIMENSIONS DU DOSSIER</b>						
		L	P	H	L	P	H	L	H					
		PO 74.5 MM 1892	26 660	42.5 1080	22 559	18 457	18 457	21.5 546	24.5 622					
 <p><b>Siège deux places à DB, table centrale</b>                      TFC : 3.5 V.   3.2 M                      Poids unitaire : 94 LB   42.7 KG                      Poids - boîte : 106 LB   48.08 KG                      Volume - boîte : 65.25 P<sup>3</sup>   1.84 M<sup>3</sup></p>	<b>GC4236</b>  Capacité de charge, 500 lb/place assise.  Manchons en bois : ajouter 49 \$.  Dessus de table offert en stratifié HP uniquement.  RTA 00	2712	2824	2919	3027	3206	3370	3535	3678	3857	4025	4252	4574	
		<b>DIMENSIONS HORS TOUT</b>			<b>DIMENSIONS DE L'ASSISE</b>			<b>DIMENSIONS DU DOSSIER</b>						
		L	P	H	L	P	H	L	H					
		PO 72.75 MM 1848	26 660	37.5 953	44 1118	18 457	18 457	44 1118	19.5 495					

DESCRIPTION      MODÈLE / CARACTÉRISTIQUES      GRADES DE TEXTILE DE SÉRIE

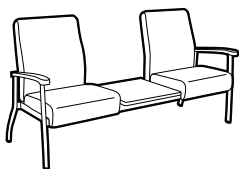

**Siège deux places à DB, table centrale - gauche**

TFC : 3.5 V. | 3.2 M  
 Poids unitaire : 95 LB | 43.2 KG  
 Poids - boîte : 107 LB | 48.53 KG  
 Volume - boîte : 65.25 P³ | 1.84 M³

GC4236L	TFC	2	3	4	5	6	7	8	9	10	11	12																																				
	2743	2855	2950	3058	3237	3401	3566	3709	3888	4056	4283	4605																																				
Jumelable.																																																
Capacité de charge, 500 lb/place assise.																																																
Manchons en bois : ajouter 49 \$.																																																
Dessus de table offert en stratifié HP uniquement.																																																
<table border="1"> <thead> <tr> <th colspan="3">DIMENSIONS HORS TOUT</th> <th colspan="3">DIMENSIONS DE L'ASSISE</th> <th colspan="3">DIMENSIONS DU DOSSIER</th> </tr> <tr> <th>L</th> <th>P</th> <th>H</th> <th>L</th> <th>P</th> <th>H</th> <th>L</th> <th colspan="2">H</th> </tr> </thead> <tbody> <tr> <td>PO 72.75</td> <td>26</td> <td>37.5</td> <td>44</td> <td>18</td> <td>18</td> <td>44</td> <td colspan="2">19.5</td> </tr> <tr> <td>MM 1848</td> <td>660</td> <td>953</td> <td>1118</td> <td>457</td> <td>457</td> <td>1118</td> <td colspan="2">495</td> </tr> </tbody> </table>													DIMENSIONS HORS TOUT			DIMENSIONS DE L'ASSISE			DIMENSIONS DU DOSSIER			L	P	H	L	P	H	L	H		PO 72.75	26	37.5	44	18	18	44	19.5		MM 1848	660	953	1118	457	457	1118	495	
DIMENSIONS HORS TOUT			DIMENSIONS DE L'ASSISE			DIMENSIONS DU DOSSIER																																										
L	P	H	L	P	H	L	H																																									
PO 72.75	26	37.5	44	18	18	44	19.5																																									
MM 1848	660	953	1118	457	457	1118	495																																									
<table border="1"> <tr> <td colspan="3">RTA 00</td> <td colspan="3">1 par boîte</td> <td colspan="3"></td> </tr> </table>													RTA 00			1 par boîte																																
RTA 00			1 par boîte																																													

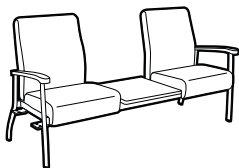

**Siège deux places à DB, table centrale - droite**

TFC : 3.5 V. | 3.2 M  
 Poids unitaire : 95 LB | 43.2 KG  
 Poids - boîte : 107 LB | 48.53 KG  
 Volume - boîte : 65.25 P³ | 1.84 M³

GC4236R	TFC	2	3	4	5	6	7	8	9	10	11	12																																				
	2743	2855	2950	3058	3237	3401	3566	3709	3888	4056	4283	4605																																				
Jumelable.																																																
Capacité de charge, 500 lb/place assise.																																																
Manchons en bois : ajouter 49 \$.																																																
Dessus de table offert en stratifié HP uniquement.																																																
<table border="1"> <thead> <tr> <th colspan="3">DIMENSIONS HORS TOUT</th> <th colspan="3">DIMENSIONS DE L'ASSISE</th> <th colspan="3">DIMENSIONS DU DOSSIER</th> </tr> <tr> <th>L</th> <th>P</th> <th>H</th> <th>L</th> <th>P</th> <th>H</th> <th>L</th> <th colspan="2">H</th> </tr> </thead> <tbody> <tr> <td>PO 72.75</td> <td>26</td> <td>37.5</td> <td>44</td> <td>18</td> <td>18</td> <td>44</td> <td colspan="2">19.5</td> </tr> <tr> <td>MM 1848</td> <td>660</td> <td>953</td> <td>1118</td> <td>457</td> <td>457</td> <td>1118</td> <td colspan="2">495</td> </tr> </tbody> </table>													DIMENSIONS HORS TOUT			DIMENSIONS DE L'ASSISE			DIMENSIONS DU DOSSIER			L	P	H	L	P	H	L	H		PO 72.75	26	37.5	44	18	18	44	19.5		MM 1848	660	953	1118	457	457	1118	495	
DIMENSIONS HORS TOUT			DIMENSIONS DE L'ASSISE			DIMENSIONS DU DOSSIER																																										
L	P	H	L	P	H	L	H																																									
PO 72.75	26	37.5	44	18	18	44	19.5																																									
MM 1848	660	953	1118	457	457	1118	495																																									
<table border="1"> <tr> <td colspan="3">RTA 00</td> <td colspan="3">1 par boîte</td> <td colspan="3"></td> </tr> </table>													RTA 00			1 par boîte																																
RTA 00			1 par boîte																																													

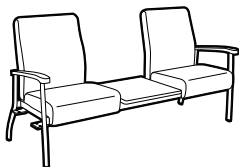

**Siège deux places à DB, table centrale - gauche et droite**

TFC : 3.5 V. | 3.2 M  
 Poids unitaire : 96 LB | 43.6 KG  
 Poids - boîte : 108 LB | 48.99 KG  
 Volume - boîte : 65.25 P³ | 1.84 M³

GC4236B	TFC	2	3	4	5	6	7	8	9	10	11	12																																				
	2778	2890	2985	3093	3272	3436	3601	3744	3923	4091	4318	4640																																				
Jumelable.																																																
Capacité de charge, 500 lb/place assise.																																																
Manchons en bois : ajouter 49 \$.																																																
Dessus de table offert en stratifié HP uniquement.																																																
<table border="1"> <thead> <tr> <th colspan="3">DIMENSIONS HORS TOUT</th> <th colspan="3">DIMENSIONS DE L'ASSISE</th> <th colspan="3">DIMENSIONS DU DOSSIER</th> </tr> <tr> <th>L</th> <th>P</th> <th>H</th> <th>L</th> <th>P</th> <th>H</th> <th>L</th> <th colspan="2">H</th> </tr> </thead> <tbody> <tr> <td>PO 72.75</td> <td>26</td> <td>37.5</td> <td>44</td> <td>18</td> <td>18</td> <td>44</td> <td colspan="2">19.5</td> </tr> <tr> <td>MM 1848</td> <td>660</td> <td>953</td> <td>1118</td> <td>457</td> <td>457</td> <td>1118</td> <td colspan="2">495</td> </tr> </tbody> </table>													DIMENSIONS HORS TOUT			DIMENSIONS DE L'ASSISE			DIMENSIONS DU DOSSIER			L	P	H	L	P	H	L	H		PO 72.75	26	37.5	44	18	18	44	19.5		MM 1848	660	953	1118	457	457	1118	495	
DIMENSIONS HORS TOUT			DIMENSIONS DE L'ASSISE			DIMENSIONS DU DOSSIER																																										
L	P	H	L	P	H	L	H																																									
PO 72.75	26	37.5	44	18	18	44	19.5																																									
MM 1848	660	953	1118	457	457	1118	495																																									
<table border="1"> <tr> <td colspan="3">RTA 00</td> <td colspan="3">1 par boîte</td> <td colspan="3"></td> </tr> </table>													RTA 00			1 par boîte																																
RTA 00			1 par boîte																																													

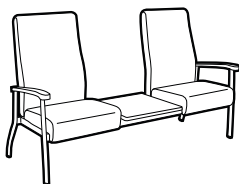

**Siège deux places à DH, table centrale**

TFC : 4 V. | 3.66 M  
 Poids unitaire : 98 LB | 44.5 KG  
 Poids - boîte : 110 LB | 49.9 KG  
 Volume - boîte : 80.75 P³ | 2.28 M³

GC4236HB	TFC	2	3	4	5	6	7	8	9	10	11	12																																				
	2809	2937	3045	3169	3373	3561	3749	3913	4117	4309	4569	4937																																				
Capacité de charge, 500 lb/place assise.																																																
Manchons en bois : ajouter 49 \$.																																																
Dessus de table offert en stratifié HP uniquement.																																																
<table border="1"> <thead> <tr> <th colspan="3">DIMENSIONS HORS TOUT</th> <th colspan="3">DIMENSIONS DE L'ASSISE</th> <th colspan="3">DIMENSIONS DU DOSSIER</th> </tr> <tr> <th>L</th> <th>P</th> <th>H</th> <th>L</th> <th>P</th> <th>H</th> <th>L</th> <th colspan="2">H</th> </tr> </thead> <tbody> <tr> <td>PO 72.75</td> <td>26</td> <td>42.5</td> <td>44</td> <td>18</td> <td>18</td> <td>44</td> <td colspan="2">24.5</td> </tr> <tr> <td>MM 1848</td> <td>660</td> <td>1080</td> <td>1118</td> <td>457</td> <td>457</td> <td>1118</td> <td colspan="2">622</td> </tr> </tbody> </table>													DIMENSIONS HORS TOUT			DIMENSIONS DE L'ASSISE			DIMENSIONS DU DOSSIER			L	P	H	L	P	H	L	H		PO 72.75	26	42.5	44	18	18	44	24.5		MM 1848	660	1080	1118	457	457	1118	622	
DIMENSIONS HORS TOUT			DIMENSIONS DE L'ASSISE			DIMENSIONS DU DOSSIER																																										
L	P	H	L	P	H	L	H																																									
PO 72.75	26	42.5	44	18	18	44	24.5																																									
MM 1848	660	1080	1118	457	457	1118	622																																									
<table border="1"> <tr> <td colspan="3">RTA 00</td> <td colspan="3">1 par boîte</td> <td colspan="3"></td> </tr> </table>													RTA 00			1 par boîte																																
RTA 00			1 par boîte																																													

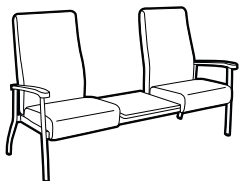



**Siège deux places à DH, table centrale - gauche**

TFC : 4 V. | 3.66 M  
 Poids unitaire : 99 LB | 45 KG  
 Poids - boîte : 111 LB | 50.35 KG  
 Volume - boîte : 80.75 P³ | 2.28 M³

GC4236HBL	TFC	2	3	4	5	6	7	8	9	10	11	12																																				
	2841	2969	3077	3201	3405	3593	3781	3945	4149	4341	4601	4969																																				
Jumelable.																																																
Capacité de charge, 500 lb/place assise.																																																
Manchons en bois : ajouter 49 \$.																																																
Dessus de table offert en stratifié HP uniquement.																																																
<table border="1"> <thead> <tr> <th colspan="3">DIMENSIONS HORS TOUT</th> <th colspan="3">DIMENSIONS DE L'ASSISE</th> <th colspan="3">DIMENSIONS DU DOSSIER</th> </tr> <tr> <th>L</th> <th>P</th> <th>H</th> <th>L</th> <th>P</th> <th>H</th> <th>L</th> <th colspan="2">H</th> </tr> </thead> <tbody> <tr> <td>PO 72.75</td> <td>26</td> <td>42.5</td> <td>44</td> <td>18</td> <td>18</td> <td>44</td> <td colspan="2">24.5</td> </tr> <tr> <td>MM 1848</td> <td>660</td> <td>1080</td> <td>1118</td> <td>457</td> <td>457</td> <td>1118</td> <td colspan="2">622</td> </tr> </tbody> </table>													DIMENSIONS HORS TOUT			DIMENSIONS DE L'ASSISE			DIMENSIONS DU DOSSIER			L	P	H	L	P	H	L	H		PO 72.75	26	42.5	44	18	18	44	24.5		MM 1848	660	1080	1118	457	457	1118	622	
DIMENSIONS HORS TOUT			DIMENSIONS DE L'ASSISE			DIMENSIONS DU DOSSIER																																										
L	P	H	L	P	H	L	H																																									
PO 72.75	26	42.5	44	18	18	44	24.5																																									
MM 1848	660	1080	1118	457	457	1118	622																																									
<table border="1"> <tr> <td colspan="3">RTA 00</td> <td colspan="3">1 par boîte</td> <td colspan="3"></td> </tr> </table>													RTA 00			1 par boîte																																
RTA 00			1 par boîte																																													

DESCRIPTION	MODÈLE / CARACTÉRISTIQUES	GRADES DE TEXTILE DE SÉRIE											
 <p><b>Siège deux places à DH, table centrale - droite</b>                      TFC : 4 V.   3.66 M                      Poids unitaire : 99 LB   45 KG                      Poids - boîte : 111 LB   50.35 KG                      Volume - boîte : 80.75 P<sup>3</sup>   2.28 M<sup>3</sup></p>	<b>GC4236HBR</b>	TFC	2	3	4	5	6	7	8	9	10	11	12
	2841 2969 3077 3201 3405 3593 805 3945 4149 4341 4601 4969	DIMENSIONS HORS TOUT			DIMENSIONS DE L'ASSISE			DIMENSIONS DU DOSSIER					
	L P H	L P H	L H										
	PO 72.75 26 42.5 44 18 18 44 24.5 MM 1848 660 1080 1118 457 457 1118 622												
Jumelable. Capacité de charge, 500 lb/place assise. Manchons en bois : ajouter 49 \$. Dessus de table offert en stratifié HP uniquement.													
 <p><b>Siège deux places à DH, table centrale - gauche et droite</b>                      TFC : 4 V.   3.66 M                      Poids unitaire : 102 LB   46.4 KG                      Poids - boîte : 114 LB   51.71 KG                      Volume - boîte : 80.75 P<sup>3</sup>   2.28 M<sup>3</sup></p>	<b>GC4236HBB</b>	TFC	2	3	4	5	6	7	8	9	10	11	12
	2875 3003 3111 3235 3439 3627 3815 3979 4183 4375 4635 5003	DIMENSIONS HORS TOUT			DIMENSIONS DE L'ASSISE			DIMENSIONS DU DOSSIER					
	L P H	L P H	L H										
	PO 72.75 26 42.5 44 18 18 44 24.5 MM 1848 660 1080 1118 457 457 1118 622												
Jumelable. Capacité de charge, 500 lb/place assise. Manchons en bois : ajouter 49 \$. Dessus de table offert en stratifié HP uniquement.													
 <p><b>Fauteuil à DB, roulettes arrière</b>                      TFC : 1.75 V.   1.6 M                      Poids unitaire : 41 LB   18.6 KG                      Poids - boîte : 49 LB   22.23 KG                      Volume - boîte : 20.25 P<sup>3</sup>   0.57 M<sup>3</sup></p>	<b>GC4240</b>	TFC	2	3	4	5	6	7	8	9	10	11	12
	1328 1384 1431 1486 1575 1657 1739 1811 1900 1984 2098 2259	DIMENSIONS HORS TOUT			DIMENSIONS DE L'ASSISE			DIMENSIONS DU DOSSIER					
	L P H	L P H	L H										
	PO 26.75 27.5 37.5 22 18 18 21.5 19.5 MM 679 699 953 559 457 457 546 495												
Capacité de charge, 500 lb. Manchons en bois : ajouter 49 \$.													
 <p><b>Fauteuil à DH, roulettes arrière</b>                      TFC : 2 V.   1.83 M                      Poids unitaire : 46 LB   20.9 KG                      Poids - boîte : 54 LB   24.49 KG                      Volume - boîte : 22.25 P<sup>3</sup>   0.63 M<sup>3</sup></p>	<b>GC4240HB</b>	TFC	2	3	4	5	6	7	8	9	10	11	12
	1376 1440 1494 1556 1658 1752 1846 1928 2030 2126 2256 2440	DIMENSIONS HORS TOUT			DIMENSIONS DE L'ASSISE			DIMENSIONS DU DOSSIER					
	L P H	L P H	L H										
	PO 26.75 27.5 42.5 22 18 18 21.5 24.5 MM 679 699 1080 559 457 457 546 622												
Capacité de charge, 500 lb. Manchons en bois : ajouter 49 \$.													
 <p><b>Fauteuil bariatrique à DB</b>                      TFC : 3 V.   2.74 M                      Poids unitaire : 56 LB   25.5 KG                      Poids - boîte : 70 LB   31.75 KG                      Volume - boîte : 30.5 P<sup>3</sup>   0.86 M<sup>3</sup></p>	<b>GC4241</b>	TFC	2	3	4	5	6	7	8	9	10	11	12
	1637 1733 1814 1907 2060 2201 2342 2465 2618 2762 2957 3233	DIMENSIONS HORS TOUT			DIMENSIONS DE L'ASSISE			DIMENSIONS DU DOSSIER					
	L P H	L P H	L H										
	PO 37.5 28 37.5 32.5 18 18 32.5 19.5 MM 953 711 953 826 457 457 826 495												
Capacité de charge, 750 lb. Manchons en bois : ajouter 49 \$. Aucun modèle sans accoudoirs n'est offert.													

DESCRIPTION	MODÈLE / CARACTÉRISTIQUES	GRADES DE TEXTILE DE SÉRIE											
		TFC	2	3	4	5	6	7	8	9	10	11	12
 <p><b>Fauteuil bariatrique à DB - gauche</b>                      TFC : 3 V.   2.74 M                      Poids unitaire : 57 LB   25.9 KG                      Poids - boîte : 71 LB   32.21 KG                      Volume - boîte : 30.5 PP³   0.86 M³</p>	<b>GC4241L</b>	1671	1767	1848	1941	2094	2235	2376	2499	2652	2796	2991	3267
	Jumelable.												
	Capacité de charge, 750 lb.	<b>DIMENSIONS HORS TOUT</b>			<b>DIMENSIONS DE L'ASSISE</b>			<b>DIMENSIONS DU DOSSIER</b>					
			<b>L</b>	<b>P</b>	<b>H</b>	<b>L</b>	<b>P</b>	<b>H</b>	<b>L</b>	<b>H</b>			
	Manchons en bois : ajouter 49 \$.	PO MM	37.5 953	28 711	37.5 953	32.5 826	18 457	18 457	32.5 826	19.5 495			
Aucun modèle sans accoudoirs n'est offert.	<b>RTA 00</b>	1 par boîte											



DESCRIPTION	MODÈLE / CARACTÉRISTIQUES	GRADES DE TEXTILE DE SÉRIE											
		TFC	2	3	4	5	6	7	8	9	10	11	12
 <p><b>Fauteuil bariatrique à DB - droite</b>                      TFC : 3 V.   2.74 M                      Poids unitaire : 57 LB   25.9 KG                      Poids - boîte : 71 LB   32.21 KG                      Volume - boîte : 30.5 PP³   0.86 M³</p>	<b>GC4241R</b>	1671	1767	1848	1941	2094	2235	2376	2499	2652	2796	2991	3267
	Jumelable.												
	Capacité de charge, 750 lb.	<b>DIMENSIONS HORS TOUT</b>			<b>DIMENSIONS DE L'ASSISE</b>			<b>DIMENSIONS DU DOSSIER</b>					
			<b>L</b>	<b>P</b>	<b>H</b>	<b>L</b>	<b>P</b>	<b>H</b>	<b>L</b>	<b>H</b>			
	Manchons en bois : ajouter 49 \$.	PO MM	37.5 953	28 711	37.5 953	32.5 826	18 457	18 457	32.5 826	19.5 495			
Aucun modèle sans accoudoirs n'est offert.	<b>RTA 00</b>	1 par boîte											

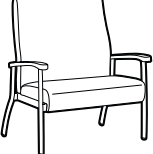

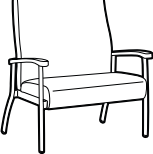

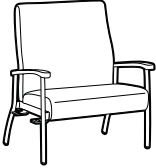
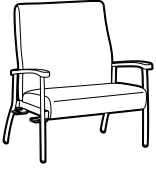

DESCRIPTION	MODÈLE / CARACTÉRISTIQUES	GRADES DE TEXTILE DE SÉRIE											
		TFC	2	3	4	5	6	7	8	9	10	11	12
 <p><b>Fauteuil bariatrique à DB - gauche et droite</b>                      TFC : 3 V.   2.74 M                      Poids unitaire : 57 LB   25.9 KG                      Poids - boîte : 71 LB   32.21 KG                      Volume - boîte : 30.5 PP³   0.86 M³</p>	<b>GC4241B</b>	1706	1802	1883	1976	2129	2270	2411	2534	2687	2831	3026	3302
	Jumelable.												
	Capacité de charge, 750 lb.	<b>DIMENSIONS HORS TOUT</b>			<b>DIMENSIONS DE L'ASSISE</b>			<b>DIMENSIONS DU DOSSIER</b>					
			<b>L</b>	<b>P</b>	<b>H</b>	<b>L</b>	<b>P</b>	<b>H</b>	<b>L</b>	<b>H</b>			
	Manchons en bois : ajouter 49 \$.	PO MM	37.5 953	28 711	37.5 953	32.5 826	18 457	18 457	32.5 826	19.5 495			
Aucun modèle sans accoudoirs n'est offert.	<b>RTA 00</b>	1 par boîte											

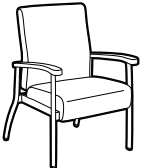
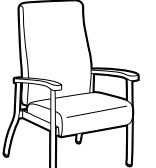

DESCRIPTION	MODÈLE / CARACTÉRISTIQUES	GRADES DE TEXTILE DE SÉRIE											
		TFC	2	3	4	5	6	7	8	9	10	11	12
 <p><b>Fauteuil bariatrique à DH</b>                      TFC : 3.25 V.   2.97 M                      Poids unitaire : 59 LB   26.8 KG                      Poids - boîte : 73 LB   33.11 KG                      Volume - boîte : 30.5 PP³   0.86 M³</p>	<b>GC4241HB</b>	1719	1823	1911	2012	2177	2330	2483	2616	2782	2938	3149	3448
	Capacité de charge, 750 lb.	<b>DIMENSIONS HORS TOUT</b>			<b>DIMENSIONS DE L'ASSISE</b>			<b>DIMENSIONS DU DOSSIER</b>					
			<b>L</b>	<b>P</b>	<b>H</b>	<b>L</b>	<b>P</b>	<b>H</b>	<b>L</b>	<b>H</b>			
	Manchons en bois : ajouter 49 \$.	PO MM	37.5 953	28 711	43 1092	32.5 826	18 457	18 457	32.5 826	24.5 622			
	Aucun modèle sans accoudoirs n'est offert.	<b>RTA 00</b>	1 par boîte										

DESCRIPTION	MODÈLE / CARACTÉRISTIQUES	GRADES DE TEXTILE DE SÉRIE											
		TFC	2	3	4	5	6	7	8	9	10	11	12
 <p><b>Fauteuil bariatrique à DH - gauche</b>                      TFC : 3.25 V.   2.97 M                      Poids unitaire : 60 LB   27.3 KG                      Poids - boîte : 73 LB   33.11 KG                      Volume - boîte : 15.5 PP³   0.86 M³</p>	<b>GC4241HBL</b>	1754	1858	1946	2047	2212	2365	2518	2651	2817	2973	3184	3483
	Jumelable.												
	Capacité de charge, 750 lb.	<b>DIMENSIONS HORS TOUT</b>			<b>DIMENSIONS DE L'ASSISE</b>			<b>DIMENSIONS DU DOSSIER</b>					
			<b>L</b>	<b>P</b>	<b>H</b>	<b>L</b>	<b>P</b>	<b>H</b>	<b>L</b>	<b>H</b>			
	Manchons en bois : ajouter 49 \$.	PO MM	37.5 953	28 711	43 1092	32.5 826	18 457	18 457	32.5 826	24.5 622			
Aucun modèle sans accoudoirs n'est offert.	<b>RTA 00</b>	1 par boîte											

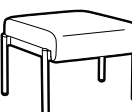

DESCRIPTION	MODÈLE / CARACTÉRISTIQUES	GRADES DE TEXTILE DE SÉRIE											
		TFC	2	3	4	5	6	7	8	9	10	11	12
 <p><b>Fauteuil bariatrique à DH - droite</b>                      TFC : 3.25 V.   2.97 M                      Poids unitaire : 60 LB   27.3 KG                      Poids - boîte : 74 LB   33.57 KG                      Volume - boîte : 30.5 PP³   0.86 M³</p>	<b>GC4241HBR</b>	1754	1858	1946	2047	2212	2365	2518	2651	2817	2973	3184	3483
	Jumelable.												
	Capacité de charge, 750 lb.	<b>DIMENSIONS HORS TOUT</b>			<b>DIMENSIONS DE L'ASSISE</b>			<b>DIMENSIONS DU DOSSIER</b>					
			L	P	H	L	P	H	L	H			
Manchons en bois : ajouter 49 \$.	PO 37.5 MM 953	28 711	43 1092	32.5 826	18 457	18 457	32.5 826	24.5 622					
Aucun modèle sans accoudoirs n'est offert.	<b>RTA 00</b>	1 par boîte											
 <p><b>Fauteuil bariatrique à DH - gauche et droite</b>                      TFC : 3.25 V.   2.97 M                      Poids unitaire : 60 LB   27.3 KG                      Poids - boîte : 74 LB   33.57 KG                      Volume - boîte : 30.5 PP³   0.86 M³</p>	<b>GC4241HBB</b>	1788	1892	1980	2081	2246	2399	2552	2685	2851	3007	3218	3517
	Jumelable.												
	Capacité de charge, 750 lb.	<b>DIMENSIONS HORS TOUT</b>			<b>DIMENSIONS DE L'ASSISE</b>			<b>DIMENSIONS DU DOSSIER</b>					
			L	P	H	L	P	H	L	H			
Manchons en bois : ajouter 49 \$.	PO 37.5 MM 953	28 711	43 1092	32.5 826	18 457	18 457	32.5 826	24.5 622					
Aucun modèle sans accoudoirs n'est offert.	<b>RTA 00</b>	1 par boîte											
 <p>Conçu pour immobiliser le bassin et les articulations de la hanche après une chirurgie.</p> <p><b>Fauteuil bariatrique post-chirurgical à DB</b>                      TFC : 3 V.   2.74 M                      Poids unitaire : 64 LB   29.1 KG                      Poids - boîte : 76 LB   34.47 KG                      Volume - boîte : 33.5 PP³   0.94 M³</p>	<b>GC4241-24</b>	1796	1892	1973	2066	2219	2360	2501	2624	2777	2921	3116	3392
	Assise, 24 po H												
	Capacité de charge, 750 lb.	<b>DIMENSIONS HORS TOUT</b>			<b>DIMENSIONS DE L'ASSISE</b>			<b>DIMENSIONS DU DOSSIER</b>					
			L	P	H	L	P	H	L	H			
Manchons en bois : ajouter 49 \$.	PO 37.5 MM 953	28.75 730	43.5 1105	32.5 826	18 457	24 610	32.5 826	19.5 495					
Aucun modèle sans accoudoirs n'est offert.	<b>RTA 00</b>	1 par boîte											
 <p><b>Fauteuil à DB flexible</b>                      TFC : 1.75 V.   1.6 M                      Poids unitaire : 41 LB   18.6 KG                      Poids - boîte : 53 LB   24.04 KG                      Volume - boîte : 20.25 PP³   0.57 M³</p>	<b>GC4242</b>	1590	1646	1693	1748	1837	1919	2001	2073	2162	2246	2360	2521
	Capacité de charge, 500 lb.	<b>DIMENSIONS HORS TOUT</b>			<b>DIMENSIONS DE L'ASSISE</b>			<b>DIMENSIONS DU DOSSIER</b>					
			L	P	H	L	P	H	L	H			
	Manchons en bois : ajouter 49 \$.	PO 26.5 MM 673	28 711	37.5 953	22 559	18 457	18 457	21.5 546	19.5 495				
	<b>RTA 00</b>	1 par boîte											
 <p><b>Fauteuil à DH flexible</b>                      TFC : 2 V.   1.83 M                      Poids unitaire : 48 LB   21.8 KG                      Poids - boîte : 61 LB   27.67 KG                      Volume - boîte : 22.25 PP³   0.63 M³</p>	<b>GC4242HB</b>	1638	1702	1756	1818	1920	2014	2108	2190	2292	2388	2518	2702
	Capacité de charge, 500 lb.	<b>DIMENSIONS HORS TOUT</b>			<b>DIMENSIONS DE L'ASSISE</b>			<b>DIMENSIONS DU DOSSIER</b>					
			L	P	H	L	P	H	L	H			
	Manchons en bois : ajouter 49 \$.	PO 26.5 MM 673	28 711	43 1092	22 559	18 457	18 457	21.5 546	24.5 622				
	<b>RTA 00</b>	1 par boîte											

DESCRIPTION	MODÈLE / CARACTÉRISTIQUES	GRADES DE TEXTILE DE SÉRIE												
 <p><b>Fauteuil à DB flexible, roulettes arrière</b>                      TFC : 1.75 V.   1.6 M                      Poids unitaire : 41 LB   18.6 KG                      Poids - boîte : 49 LB   22.23 KG                      Volume - boîte : 20.25 P<sup>3</sup>   0.57 M<sup>3</sup></p>	<b>GC4243</b>	TFC	2	3	4	5	6	7	8	9	10	11	12	
	1685	1741	1788	1843	1932	2014	2096	2168	2257	2341	2455	2616		
	<b>DIMENSIONS HORS TOUT</b>			<b>DIMENSIONS DE L'ASSISE</b>			<b>DIMENSIONS DU DOSSIER</b>							
	L P H			L P H			L H							
<p>Capacité de charge, 500 lb.                      Manchons en bois : ajouter 49 \$.</p>		PO 26.75	27.5	37.5		22	18	18		21.5	19.5			
		MM 679	699	953		559	457	457		546	495			
		<b>RTA 00</b>												1 par boîte
 <p><b>Fauteuil à DH flexible, roulettes arrière</b>                      TFC : 2 V.   1.83 M                      Poids unitaire : 43 LB   19.5 KG                      Poids - boîte : 51 LB   23.13 KG                      Volume - boîte : 22.25 P<sup>3</sup>   0.63 M<sup>3</sup></p>	<b>GC4243HB</b>	TFC	2	3	4	5	6	7	8	9	10	11	12	
	1738	1802	1856	1918	2020	2114	2208	2290	2392	2488	2618	2802		
	<b>DIMENSIONS HORS TOUT</b>			<b>DIMENSIONS DE L'ASSISE</b>			<b>DIMENSIONS DU DOSSIER</b>							
	L P H			L P H			L H							
<p>Capacité de charge, 500 lb.                      Manchons en bois : ajouter 49 \$.</p>		PO 26.75	27.5	42.5		22	18	18		21.5	24.5			
		MM 679	699	1080		559	457	457		546	622			
		<b>RTA 00</b>												1 par boîte
 <p><b>Fauteuil à DH deux pièces</b>                      TFC : 2.25 V.   2.06 M                      Poids unitaire : 46 LB   20.9 KG                      Poids - boîte : 54 LB   24.49 KG                      Volume - boîte : 20.25 P<sup>3</sup>   0.57 M<sup>3</sup></p>	<b>GC4244HB</b>	TFC	2	3	4	5	6	7	8	9	10	11	12	
	1516	1588	1649	1719	1833	1939	2045	2137	2252	2360	2506	2713		
	<b>DIMENSIONS HORS TOUT</b>			<b>DIMENSIONS DE L'ASSISE</b>			<b>DIMENSIONS DU DOSSIER</b>							
	L P H			L P H			L H							
<p>Capacité de charge, 500 lb.                      L'appui-tête rabattable permet un accès plus facile pour le soignant.                      Manchons en bois : ajouter 49 \$.</p>		PO 26.75	26	42.5		22	18	18		21.5	24.5			
		MM 679	660	1080		559	457	457		546	622			
		<b>RTA 00</b>												1 par boîte
 <p><b>Fauteuil à DH deux pièces, roulettes arrière</b>                      TFC : 2.25 V.   2.06 M                      Poids unitaire : 46 LB   20.9 KG                      Poids - boîte : 54 LB   24.49 KG                      Volume - boîte : 20.25 P<sup>3</sup>   0.57 M<sup>3</sup></p>	<b>GC4245HB</b>	TFC	2	3	4	5	6	7	8	9	10	11	12	
	1613	1685	1746	1816	1930	2036	2142	2234	2349	2457	2603	2810		
	<b>DIMENSIONS HORS TOUT</b>			<b>DIMENSIONS DE L'ASSISE</b>			<b>DIMENSIONS DU DOSSIER</b>							
	L P H			L P H			L H							
<p>Capacité de charge, 500 lb.                      L'appui-tête rabattable permet un accès plus facile pour le soignant.                      Manchons en bois : ajouter 49 \$.</p>		PO 26.75	26	42.5		22	18	18		21.5	24.5			
		MM 679	660	1080		559	457	457		546	622			
		<b>RTA 00</b>												1 par boîte
 <p><b>Banc simple</b>                      TFC : 1.5 V.   1.37 M                      Poids unitaire : 25 LB   11.4 KG                      Poids - boîte : 30 LB   13.61 KG                      Volume - boîte : 13 P<sup>3</sup>   0.36 M<sup>3</sup></p>	<b>GC4251</b>	TFC	2	3	4	5	6	7	8	9	10	11	12	
	795	843	884	930	1007	1077	1148	1209	1286	1358	1455	1593		
	<b>DIMENSIONS HORS TOUT</b>			<b>DIMENSIONS DE L'ASSISE</b>			<b>DIMENSIONS DU DOSSIER</b>							
	L P H			L P H			L H							
<p>Capacité de charge, 500 lb.</p>		PO 24.75	26.5	18		-	-	-		-	-			
		MM 629	673	457		-	-	-		-	-			
		<b>RTA 00</b>												1 par boîte

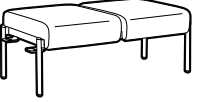
DESCRIPTION	MODÈLE / CARACTÉRISTIQUES	GRADES DE TEXTILE DE SÉRIE												
		TFC	2	3	4	5	6	7	8	9	10	11	12	
 <b>Banc simple, réversible (un côté)</b> TFC : 1.5 V.   1.37 M Poids unitaire : 26 LB   11.8 KG Poids - boîte : 31 LB   14.06 KG Volume - boîte : 13 P <sup>3</sup>   0.36 M <sup>3</sup>	<b>GC4251L</b>	826	874	915	961	1038	1108	1179	1240	1317	1389	1486	1624	
	Jumelable.	<b>DIMENSIONS HORS TOUT</b> L P H			<b>DIMENSIONS DE L'ASSISE</b> L P H			<b>DIMENSIONS DU DOSSIER</b> L H						
	Capacité de charge, 500 lb.	PO 25.75 MM 654	26.5 673	18 457	-	-	-	-	-	-	-	-	-	-
		<b>RTA 00</b>		1 par boîte										
 <b>Banc simple - gauche et droite</b> TFC : 1.5 V.   1.37 M Poids unitaire : 27 LB   12.3 KG Poids - boîte : 32 LB   14.51 KG Volume - boîte : 13 P <sup>3</sup>   0.36 M <sup>3</sup>	<b>GC4251B</b>	860	908	949	995	1072	1142	1213	1274	1351	1423	1520	1658	
	Jumelable.	<b>DIMENSIONS HORS TOUT</b> L P H			<b>DIMENSIONS DE L'ASSISE</b> L P H			<b>DIMENSIONS DU DOSSIER</b> L H						
	Capacité de charge, 500 lb.	PO 26.75 MM 679	26.5 673	18 457	-	-	-	-	-	-	-	-	-	-
		<b>RTA 00</b>		1 par boîte										
 <b>Banc deux places</b> TFC : 2.25 V.   2.06 M Poids unitaire : 45 LB   20.5 KG Poids - boîte : 53 LB   24.04 KG Volume - boîte : 23 P <sup>3</sup>   0.65 M <sup>3</sup>	<b>GC4252</b>	1426	1498	1559	1629	1743	1849	1955	2047	2162	2270	2416	2623	
	Jumelable.	<b>DIMENSIONS HORS TOUT</b> L P H			<b>DIMENSIONS DE L'ASSISE</b> L P H			<b>DIMENSIONS DU DOSSIER</b> L H						
	Capacité de charge, 500 lb/place assise.	PO 47.75 MM 1213	26.5 673	18 457	-	-	-	-	-	-	-	-	-	-
		<b>RTA 00</b>		1 par boîte										
 <b>Banc deux places, réversible (un côté)</b> TFC : 2.25 V.   2.06 M Poids unitaire : 46 LB   20.9 KG Poids - boîte : 54 LB   24.49 KG Volume - boîte : 23 P <sup>3</sup>   0.65 M <sup>3</sup>	<b>GC4252L</b>	1458	1530	1591	1661	1775	1881	1987	2079	2194	2302	2448	2655	
	Jumelable.	<b>DIMENSIONS HORS TOUT</b> L P H			<b>DIMENSIONS DE L'ASSISE</b> L P H			<b>DIMENSIONS DU DOSSIER</b> L H						
	Capacité de charge, 500 lb/place assise.	PO 48.75 MM 1238	26.5 673	18 457	-	-	-	-	-	-	-	-	-	-
		<b>RTA 00</b>		1 par boîte										
 <b>Banc deux places - gauche et droite</b> TFC : 2.25 V.   2.06 M Poids unitaire : 47 LB   21.4 KG Poids - boîte : 55 LB   24.95 KG Volume - boîte : 23 P <sup>3</sup>   0.65 M <sup>3</sup>	<b>GC4252B</b>	1490	1562	1623	1693	1807	1913	2019	2111	2226	2334	2480	2687	
	Jumelable.	<b>DIMENSIONS HORS TOUT</b> L P H			<b>DIMENSIONS DE L'ASSISE</b> L P H			<b>DIMENSIONS DU DOSSIER</b> L H						
	Capacité de charge, 500 lb/place assise.	PO 49.75 MM 1264	26.5 673	18 457	-	-	-	-	-	-	-	-	-	-
		<b>RTA 00</b>		1 par boîte										

DESCRIPTION      MODÈLE / CARACTÉRISTIQUES      GRADES DE TEXTILE DE SÉRIE

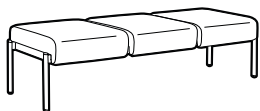

**Banc trois places**  
 TFC : 3 V. | 2.74 M  
 Poids unitaire : 65 LB | 29.5 KG  
 Poids - boîte : 73 LB | 33.11 KG  
 Volume - boîte : 33.25 P<sup>3</sup> | 0.94 M<sup>3</sup>

	TFC	2	3	4	5	6	7	8	9	10	11	12
<b>GC4253</b>	2098	2194	2275	2368	2521	2662	2803	2926	3079	3223	3418	3694

DIMENSIONS HORS TOUT			DIMENSIONS DE L'ASSISE			DIMENSIONS DU DOSSIER	
L	P	H	L	P	H	L	H

Capacité de charge,  
500 lb/place assise.

PO 70.75	26.5	18	-	-	-	-	-
MM 1797	673	457	-	-	-	-	-

**RTA 00** 1 par boîte

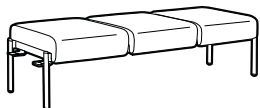

**Banc trois places, réversible (un côté)**  
 TFC : 3 V. | 2.74 M  
 Poids unitaire : 66 LB | 30 KG  
 Poids - boîte : 74 LB | 33.57 KG  
 Volume - boîte : 33.25 P<sup>3</sup> | 0.94 M<sup>3</sup>

	TFC	2	3	4	5	6	7	8	9	10	11	12
<b>GC4253L</b>	2129	2225	2306	2399	2552	2693	2834	2957	3110	3254	3449	3725

DIMENSIONS HORS TOUT			DIMENSIONS DE L'ASSISE			DIMENSIONS DU DOSSIER	
L	P	H	L	P	H	L	H

Jumelable.

Capacité de charge,  
500 lb/place assise.

PO 71.75	26.5	18	-	-	-	-	-
MM 1822	673	457	-	-	-	-	-

**RTA 00** 1 par boîte

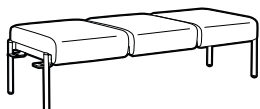

**Banc trois places - gauche et droite**  
 TFC : 3 V. | 2.74 M  
 Poids unitaire : 67 LB | 30.5 KG  
 Poids - boîte : 75 LB | 34.02 KG  
 Volume - boîte : 33.25 P<sup>3</sup> | 0.94 M<sup>3</sup>

	TFC	2	3	4	5	6	7	8	9	10	11	12
<b>GC4253B</b>	2161	2257	2338	2431	2584	2725	2866	2989	3142	3286	3481	3757

DIMENSIONS HORS TOUT			DIMENSIONS DE L'ASSISE			DIMENSIONS DU DOSSIER	
L	P	H	L	P	H	L	H

Jumelable.

Capacité de charge,  
500 lb/place assise.

PO 72.75	26.5	18	-	-	-	-	-
MM 1848	673	457	-	-	-	-	-

**RTA 00** 1 par boîte

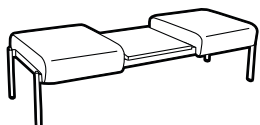

**Banc deux places, table centrale**  
 TFC : 2.25 V. | 2.06 M  
 Poids unitaire : 60 LB | 27.3 KG  
 Poids - boîte : 68 LB | 30.84 KG  
 Volume - boîte : 33.25 P<sup>3</sup> | 0.94 M<sup>3</sup>

	TFC	2	3	4	5	6	7	8	9	10	11	12
<b>GC4256</b>	2047	2119	2180	2250	2364	2470	2576	2668	2783	2891	3037	3244

DIMENSIONS HORS TOUT			DIMENSIONS DE L'ASSISE			DIMENSIONS DU DOSSIER	
L	P	H	L	P	H	L	H

Capacité de charge,  
500 lb/place assise.

PO 70.75	26.5	18	-	-	-	-	-
MM 1797	673	457	-	-	-	-	-

Dessus de table offert en stratifié HP uniquement.

**RTA 00**  1 par boîte

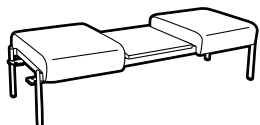

**Banc deux places, table centrale, réversible (un côté)**  
 TFC : 2.25 V. | 2.06 M  
 Poids unitaire : 64 LB | 29.1 KG  
 Poids - boîte : 72 LB | 32.66 KG  
 Volume - boîte : 33.25 P<sup>3</sup> | 0.94 M<sup>3</sup>

	TFC	2	3	4	5	6	7	8	9	10	11	12
<b>GC4256L</b>	2082	2154	2215	2285	2399	2505	2611	2703	2818	2926	3072	3279

DIMENSIONS HORS TOUT			DIMENSIONS DE L'ASSISE			DIMENSIONS DU DOSSIER	
L	P	H	L	P	H	L	H







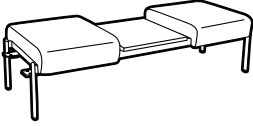

Jumelable.

Capacité de charge,  
500 lb/place assise.

PO 71.75	26.5	18	-	-	-	-	-
MM 1822	673	457	-	-	-	-	-

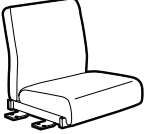
Dessus de table offert en stratifié HP uniquement.

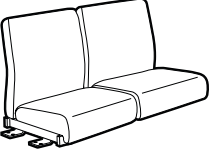
**RTA 00**  1 par boîte

DESCRIPTION	MODÈLE / CARACTÉRISTIQUES	GRADES DE TEXTILE DE SÉRIE												
		TFC	2	3	4	5	6	7	8	9	10	11	12	
 <p><b>Banc deux places, table centrale - gauche et droite</b>                      TFC : 2.25 V.   2.06 M                      Poids unitaire : 62 LB   28.2 KG                      Poids - boîte : 70 LB   31.75 KG                      Volume - boîte : 33.25 P<sup>3</sup>   0.94 M<sup>3</sup></p>	<b>GC4256B</b>	2112	2184	2245	2315	2429	2535	2641	2733	2848	2956	3102	3309	
	Jumelable.	<b>DIMENSIONS HORS TOUT</b>			<b>DIMENSIONS DE L'ASSISE</b>			<b>DIMENSIONS DU DOSSIER</b>						
	Capacité de charge, 500 lb/place assise.	PO 72.75 MM 1848	26.5 673	18 457	-	-	-	-	-	-	-	-	-	
	Dessus de table offert en stratifié HP uniquement.	<b>RTA 00</b>		1 par boîte										
 <p><b>Pouf, dessus incliné avec coussin</b>                      TFC : 1 V.   0.91 M                      Poids unitaire : 14 LB   6.4 KG                      Poids - boîte : 16 LB   7.26 KG                      Volume - boîte : 3.6 P<sup>3</sup>   0.1 M<sup>3</sup></p>	<b>GC4259</b>	458	490	517	548	599	646	693	734	785	833	898	990	
	Capacité de charge, 500 lb.	PO 17.75 MM 451	19 483	10.5 267	-	-	-	-	-	-	-	-		
		<b>RTA 00</b>		1 par boîte										
 <p><b>Siège de transition simple à DB, sans accoudoirs - gauche et droite</b>                      TFC : 1.75 V.   1.6 M                      Poids unitaire : 31 LB   14.1 KG                      Poids - boîte : 36 LB   16.33 KG                      Volume - boîte : 13 P<sup>3</sup>   0.36 M<sup>3</sup></p>	<b>GC4261</b>	919	975	1022	1077	1166	1248	1330	1402	1491	1575	1689	1850	
	Jumelable.	<b>DIMENSIONS HORS TOUT</b>			<b>DIMENSIONS DE L'ASSISE</b>			<b>DIMENSIONS DU DOSSIER</b>						
	Capacité de charge, 500 lb.	PO 26.75 MM 679	24 610	25.5 648	22 559	18 457	-	-	-	21.5 546	19.5 495			
	<b>Non autoportant.</b> Se suspend entre 2 modules au moyen des brides de jumelage.	<b>RTA 00</b>		1 par boîte										
 <p><b>Siège de transition simple à DH, sans accoudoirs - gauche et droite</b>                      TFC : 2 V.   1.83 M                      Poids unitaire : 36 LB   16.4 KG                      Poids - boîte : 41 LB   18.6 KG                      Volume - boîte : 14.5 P<sup>3</sup>   0.41 M<sup>3</sup></p>	<b>GC4261HB</b>	967	1031	1085	1147	1249	1343	1437	1519	1621	1717	1847	2031	
	Jumelable.	<b>DIMENSIONS HORS TOUT</b>			<b>DIMENSIONS DE L'ASSISE</b>			<b>DIMENSIONS DU DOSSIER</b>						
	Capacité de charge, 500 lb.	PO 26.75 MM 679	24 610	30.5 775	22 559	18 457	-	-	-	21.5 546	24.5 622			
	<b>Non autoportant.</b> Se suspend entre 2 modules au moyen des brides de jumelage.	<b>RTA 00</b>		1 par boîte										
 <p><b>Siège de transition deux places à DB, sans accoudoirs - gauche et droite</b>                      TFC : 3.5 V.   3.2 M                      Poids unitaire : 60 LB   27.3 KG                      Poids - boîte : 66 LB   29.94 KG                      Volume - boîte : 23 P<sup>3</sup>   0.65 M<sup>3</sup></p>	<b>GC4262</b>	1780	1892	1987	2095	2274	2438	2603	2746	2925	3093	3320	3642	
	Jumelable.	<b>DIMENSIONS HORS TOUT</b>			<b>DIMENSIONS DE L'ASSISE</b>			<b>DIMENSIONS DU DOSSIER</b>						
	Capacité de charge, 500 lb/place assise.	PO 49.75 MM 1264	24 610	25.5 648	44 1118	18 457	-	-	-	44 1118	19.5 495			
	<b>Non autoportant.</b> Se suspend entre 2 modules au moyen des brides de jumelage.	<b>RTA 00</b>		1 par boîte										

DESCRIPTION      MODÈLE / CARACTÉRISTIQUES      GRADES DE TEXTILE DE SÉRIE

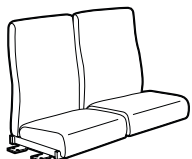

**Siège de transition deux places à DH, sans accoudoirs - gauche et droite**

TFC : 4 V. | 3.66 M  
Poids unitaire : 64 LB | 29.1 KG  
Poids - boîte : 72 LB | 32.66 KG  
Volume - boîte : 24 P<sup>3</sup> | 0.67 M<sup>3</sup>

	TFC	2	3	4	5	6	7	8	9	10	11	12
<b>GC4262HB</b>	1876	2004	2112	2236	2440	2628	2816	2980	3184	3376	3636	4004

Jumelable.

Capacité de charge, 500 lb/place assise.

**Non autoportant.**

Se suspend entre 2 modules au moyen des brides de jumelage.

	DIMENSIONS HORS TOUT			DIMENSIONS DE L'ASSISE			DIMENSIONS DU DOSSIER	
	L	P	H	L	P	H	L	H
PO 49.75 MM 1264	24	30.5	44	18	-	44	24.5	622
	610	775	1118	457	-	1118		

RTA 00  1 par boîte

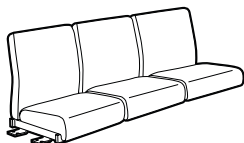

**Siège de transition trois places à DB, sans accoudoirs - gauche et droite**

TFC : 5 V. | 4.57 M  
Poids unitaire : 68 LB | 30.9 KG  
Poids - boîte : 74 LB | 33.57 KG  
Volume - boîte : 38.75 P<sup>3</sup> | 1.09 M<sup>3</sup>

	TFC	2	3	4	5	6	7	8	9	10	11	12
<b>GC4263</b>	2648	2808	2943	3098	3353	3588	3823	4028	4283	4523	4848	5308

Jumelable.

Capacité de charge, 500 lb/place assise.

**Non autoportant.**

Se suspend entre 2 modules au moyen des brides de jumelage.

	DIMENSIONS HORS TOUT			DIMENSIONS DE L'ASSISE			DIMENSIONS DU DOSSIER	
	L	P	H	L	P	H	L	H
PO 72.75 MM 1848	24	25.5	70	18	-	70	19.5	495
	610	648	1778	457	-	1778		

RTA 00  1 par boîte

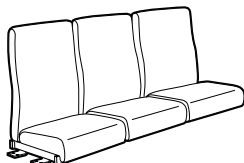

**Siège de transition trois places à DB, sans accoudoirs - gauche et droite**

TFC : 5.75 V. | 5.26 M  
Poids unitaire : 74 LB | 33.6 KG  
Poids - boîte : 80 LB | 36.29 KG  
Volume - boîte : 38.75 P<sup>3</sup> | 1.09 M<sup>3</sup>

	TFC	2	3	4	5	6	7	8	9	10	11	12
<b>GC4263HB</b>	2796	2980	3135	3314	3607	3877	4147	4383	4676	4952	5326	5855

Jumelable.

Capacité de charge, 500 lb/place assise.

**Non autoportant.**

Se suspend entre 2 modules au moyen des brides de jumelage.

	DIMENSIONS HORS TOUT			DIMENSIONS DE L'ASSISE			DIMENSIONS DU DOSSIER	
	L	P	H	L	P	H	L	H
PO 72.75 MM 1848	24	30.5	70	18	-	70	24.5	622
	610	775	1778	457	-	1778		

RTA 00  1 par boîte



**Siège de transition deux places à DB, accoudoir central mi-hauteur - gauche et droite**

TFC : 3.5 V. | 3.2 M  
Poids unitaire : 52 LB | 23.6 KG  
Poids - boîte : 58 LB | 26.31 KG  
Volume - boîte : 27.25 P<sup>3</sup> | 0.77 M<sup>3</sup>

	TFC	2	3	4	5	6	7	8	9	10	11	12
<b>GC4264</b>	1967	2079	2174	2282	2461	2625	2790	2933	3112	3280	3507	3829

Jumelable.

Capacité de charge, 500 lb/place assise.

**Non autoportant.**

Se suspend entre 2 modules au moyen des brides de jumelage.

	DIMENSIONS HORS TOUT			DIMENSIONS DE L'ASSISE			DIMENSIONS DU DOSSIER	
	L	P	H	L	P	H	L	H
PO 50.75 MM 1289	24	25.5	22	18	-	21.5	19.5	4951
	610	648	559	457	-	546		

Manchons en bois : ajouter 25 \$. RTA 00 1 par boîte

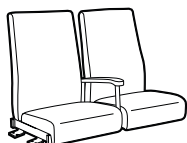

**Siège de transition deux places à DB, accoudoir central mi-hauteur - gauche et droite**

TFC : 4 V. | 3.66 M  
Poids unitaire : 62 LB | 28.2 KG  
Poids - boîte : 68 LB | 30.84 KG  
Volume - boîte : 27.25 P<sup>3</sup> | 0.77 M<sup>3</sup>

	TFC	2	3	4	5	6	7	8	9	10	11	12
<b>GC4264HB</b>	2066	2194	2302	2426	2630	2818	3006	3170	3374	3566	3826	4194

Jumelable.









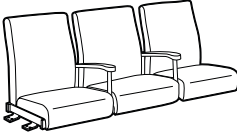

Capacité de charge, 500 lb/place assise.

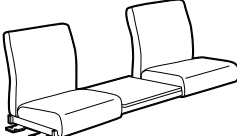

**Non autoportant.**

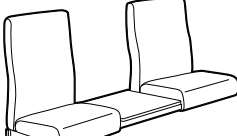

Se suspend entre 2 modules au moyen des brides de jumelage.



	DIMENSIONS HORS TOUT			DIMENSIONS DE L'ASSISE			DIMENSIONS DU DOSSIER	
	L	P	H	L	P	H	L	H
PO 50.75 MM 1289	24	30.5	22	18	-	21.5	24.5	622
	610	775	559	457	-	546		

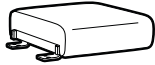

Manchons en bois : ajouter 25 \$. RTA 00 1 par boîte



DESCRIPTION	MODÈLE / CARACTÉRISTIQUES	GRADES DE TEXTILE DE SÉRIE											
		TFC	2	3	4	5	6	7	8	9	10	11	12
 <p><b>Siège de transition trois places à DB, accoudoirs centraux mi-hauteur - gauche et droite</b>                      TFC : 5 V.   4.57 M                      Poids unitaire : 72 LB   32.7 KG                      Poids - boîte : 78 LB   35.38 KG                      Volume - boîte : 38.75 P<sup>3</sup>   1.09 M<sup>3</sup></p>	<b>GC4265</b>	3024	3184	3319	3474	3729	3964	4199	4404	4659	4899	5224	5684
	Jumelable.												
	Capacité de charge, 500 lb/place assise.	<b>DIMENSIONS HORS TOUT</b>			<b>DIMENSIONS DE L'ASSISE</b>			<b>DIMENSIONS DU DOSSIER</b>					
		L	P	H	L	P	H	L	H				
	<b>Non autoportant.</b> Se suspend entre 2 modules au moyen des brides de jumelage.	PO 74.25 MM 1886	24 610	25.5 648	22 559	18 457	- -	21.5 546	19.5 495				
Manchons en bois : ajouter 49 \$.	<b>RTA 00</b>		1 par boîte										
 <p><b>Siège de transition trois places à DH, accoudoirs centraux mi-hauteur - gauche et droite</b>                      TFC : 5.75 V.   5.26 M                      Poids unitaire : 80 LB   36.4 KG                      Poids - boîte : 96 LB   39.01 KG                      Volume - boîte : 38.75 P<sup>3</sup>   1.09 M<sup>3</sup></p>	<b>GC4265HB</b>	3170	3354	3509	3688	3981	4251	4521	4757	5050	5326	5700	6229
	Jumelable.												
	Capacité de charge, 500 lb/place assise.	<b>DIMENSIONS HORS TOUT</b>			<b>DIMENSIONS DE L'ASSISE</b>			<b>DIMENSIONS DU DOSSIER</b>					
		L	P	H	L	P	H	L	H				
	<b>Non autoportant.</b> Se suspend entre 2 modules au moyen des brides de jumelage.	PO 74.25 MM 1886	24 610	30.5 775	22 559	18 457	- -	21.5 546	24.5 622				
Manchons en bois : ajouter 49 \$.	<b>RTA 00</b>		1 par boîte										
 <p><b>Siège de transition deux places à DB, sans accoudoirs, table centrale - gauche et droite</b>                      TFC : 3.5 V.   3.2 M                      Poids unitaire : 54 LB   24.5 KG                      Poids - boîte : 60 LB   27.22 KG                      Volume - boîte : 38.75 P<sup>3</sup>   1.09 M<sup>3</sup></p>	<b>GC4266</b>	2399	2511	2606	2714	2893	3057	3222	3365	3544	3712	3939	4261
	Jumelable.												
	Capacité de charge, 500 lb/place assise.	<b>DIMENSIONS HORS TOUT</b>			<b>DIMENSIONS DE L'ASSISE</b>			<b>DIMENSIONS DU DOSSIER</b>					
		L	P	H	L	P	H	L	H				
	<b>Non autoportant.</b> Se suspend entre 2 modules au moyen des brides de jumelage.	PO 72.75 MM 1848	24 610	25.5 648	22 559	18 457	- -	21.5 546	19.5 495				
Dessus de table offert en stratifié HP uniquement.	<b>RTA 00</b>		1 par boîte										
 <p><b>Siège de transition deux places à DH, sans accoudoirs, table centrale - gauche et droite</b>                      TFC : 4 V.   3.66 M                      Poids unitaire : 60 LB   27.3 KG                      Poids - boîte : 66 LB   29.94 KG                      Volume - boîte : 38.75 P<sup>3</sup>   1.09 M<sup>3</sup></p>	<b>GC4266HB</b>	2499	2627	2735	2859	3063	3251	3439	3603	3807	3999	4259	4627
	Jumelable.												
	Capacité de charge, 500 lb/place assise.	<b>DIMENSIONS HORS TOUT</b>			<b>DIMENSIONS DE L'ASSISE</b>			<b>DIMENSIONS DU DOSSIER</b>					
		L	P	H	L	P	H	L	H				
	<b>Non autoportant.</b> Se suspend entre 2 modules au moyen des brides de jumelage.	PO 72.75 MM 1848	24 610	30.5 775	22 559	18 457	- -	21.5 546	24.5 622				
Dessus de table offert en stratifié HP uniquement.	<b>RTA 00</b>		1 par boîte										
 <p><b>Siège bariatrique de transition à DB, sans accoudoirs - gauche et droite</b>                      TFC : 3 V.   2.74 M                      Poids unitaire : 38 LB   17.3 KG                      Poids - boîte : 44 LB   19.96 KG                      Volume - boîte : 26.5 P<sup>3</sup>   0.75 M<sup>3</sup></p>	<b>GC4269</b>	1328	1424	1505	1598	1751	1892	2033	2156	2309	2453	2648	2924
	Jumelable.												
	Capacité de charge, 750 lb.	<b>DIMENSIONS HORS TOUT</b>			<b>DIMENSIONS DE L'ASSISE</b>			<b>DIMENSIONS DU DOSSIER</b>					
		L	P	H	L	P	H	L	H				
	<b>Non autoportant.</b> Se suspend entre 2 modules au moyen des brides de jumelage.	PO 37.5 MM 953	24 610	25.5 648	32.5 826	18 457	- -	32.5 826	19.5 495				
	<b>RTA 00</b>		1 par boîte										

DESCRIPTION	MODÈLE / CARACTÉRISTIQUES	GRADES DE TEXTILE DE SÉRIE											
		TFC	2	3	4	5	6	7	8	9	10	11	12
 <p><b>Siège bariatric de transition à DH, sans accoudoirs - gauche et droite</b>                      TFC : 3.25 V.   2.97 M                      Poids unitaire : 44 LB   20 KG                      Poids - boîte : 50 LB   22.68 KG                      Volume - boîte : 26.5 P<sup>3</sup>   0.75 M<sup>3</sup></p>	<b>GC4269HB</b>	1409	1513	1601	1702	1867	2020	2173	2306	2472	2628	2839	3138
	Jumelable.	DIMENSIONS HORS TOUT			DIMENSIONS DE L'ASSISE			DIMENSIONS DU DOSSIER					
		L	P	H	L	P	H	L	H				
	Capacité de charge, 750 lb.	PO 37.5 MM 953	24 610	30.5 775	32.5 826	18 457	- -	32.5 826	24.5 622				
<p><b>Non autoportant.</b>                      Se suspend entre 2 modules au moyen des brides de jumelage.</p>   1 par boîte													

DESCRIPTION	MODÈLE / CARACTÉRISTIQUES	GRADES DE TEXTILE DE SÉRIE											
		TFC	2	3	4	5	6	7	8	9	10	11	12
 <p><b>Banc simple de transition - gauche et droite</b>                      TFC : 1.5 V.   1.37 M                      Poids unitaire : 20 LB   9.1 KG                      Poids - boîte : 24 LB   10.89 KG                      Volume - boîte : 2.9 P<sup>3</sup>   0.08 M<sup>3</sup></p>	<b>GC4271</b>	772	820	861	907	984	1054	1125	1186	1263	1335	1432	1570
	Jumelable.	DIMENSIONS HORS TOUT			DIMENSIONS DE L'ASSISE			DIMENSIONS DU DOSSIER					
		L	P	H	L	P	H	L	H				
	Capacité de charge, 500 lb.	PO 24.75 MM 629	26.5 673	6 152	- -	- -	- -	- -	- -				
<p><b>Non autoportant.</b>                      Se suspend entre 2 modules au moyen des brides de jumelage.</p>   1 par boîte													

DESCRIPTION	MODÈLE / CARACTÉRISTIQUES	GRADES DE TEXTILE DE SÉRIE											
		TFC	2	3	4	5	6	7	8	9	10	11	12
 <p><b>Banc deux places de transition - gauche et droite</b>                      TFC : 2.25 V.   2.06 M                      Poids unitaire : 58 LB   26.4 KG                      Poids - boîte : 64 LB   29.03 KG                      Volume - boîte : 9.25 P<sup>3</sup>   0.26 M<sup>3</sup></p>	<b>GC4272</b>	1400	1472	1533	1603	1717	1823	1929	2021	2136	2244	2390	2597
	Jumelable.	DIMENSIONS HORS TOUT			DIMENSIONS DE L'ASSISE			DIMENSIONS DU DOSSIER					
		L	P	H	L	P	H	L	H				
	Capacité de charge, 500 lb/place assise.	PO 49.75 MM 1264	26.5 673	6 152	- -	- -	- -	- -	- -				
<p><b>Non autoportant.</b>                      Se suspend entre 2 modules au moyen des brides de jumelage.</p>   1 par boîte													

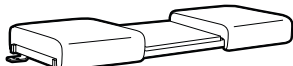
DESCRIPTION	MODÈLE / CARACTÉRISTIQUES	GRADES DE TEXTILE DE SÉRIE											
		TFC	2	3	4	5	6	7	8	9	10	11	12
 <p><b>Banc trois places de transition - gauche et droite</b>                      TFC : 3 V.   2.74 M                      Poids unitaire : 62 LB   28.2 KG                      Poids - boîte : 68 LB   30.84 KG                      Volume - boîte : 9.25 P<sup>3</sup>   0.26 M<sup>3</sup></p>	<b>GC4273</b>	2071	2167	2248	2341	2494	2635	2776	2899	3052	3196	3391	3667
	Jumelable.	DIMENSIONS HORS TOUT			DIMENSIONS DE L'ASSISE			DIMENSIONS DU DOSSIER					
		L	P	H	L	P	H	L	H				
	Capacité de charge, 500 lb/place assise.	PO 72.75 MM 1848	26.5 673	6 152	- -	- -	- -	- -	- -				
<p><b>Non autoportant.</b>                      Se suspend entre 2 modules au moyen des brides de jumelage.</p>   1 par boîte													

DESCRIPTION	MODÈLE / CARACTÉRISTIQUES	GRADES DE TEXTILE DE SÉRIE											
		TFC	2	3	4	5	6	7	8	9	10	11	12
 <p><b>Banc deux places de transition, table centrale - gauche et droite</b>                      TFC : 2.25 V.   2.06 M                      Poids unitaire : 28 LB   12.7 KG                      Poids - boîte : 32 LB   14.51 KG                      Volume - boîte : 9.25 P<sup>3</sup>   0.26 M<sup>3</sup></p>	<b>GC4276</b>	2023	2095	2156	2226	2340	2446	2552	2644	2759	2867	3013	3220
	Jumelable.	DIMENSIONS HORS TOUT			DIMENSIONS DE L'ASSISE			DIMENSIONS DU DOSSIER					
		L	P	H	L	P	H	L	H				
	Capacité de charge, 500 lb/place assise.	PO 72.75 MM 1848	26 660	6 152	- -	- -	- -	- -	- -				
<p><b>Non autoportant.</b>                      Se suspend entre 2 modules au moyen des brides de jumelage.</p> <p>Dessus de table offert en stratifié HP uniquement.</p>   1 par boîte													



TABLES DE TRANSITION	MODÈLE	DIMENSIONS <sup>IN</sup> <sub>MM</sub>	POIDS <sup>LB</sup> <sub>KG</sub>	VOLUME <sup>FT<sup>3</sup></sup> <sub>MT<sup>3</sup></sub>	PRIX COURANT
----------------------	--------	---	--------------------------------------	---	--------------

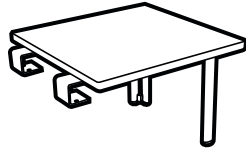
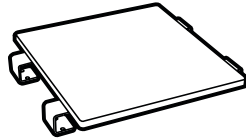

**Table en coin de transition, module non autoportant**

	L x P x H			
GC4274-LP	23 x 23 x 16 584 x 584 x 406	20 9.1	3.4 0.09	<b>560\$</b>
GC4274-HP	23 x 23 x 16 584 x 584 x 406	20 9.1	3.4 0.09	<b>592\$</b>

- Pour un dessus en mélamine thermosoudée (LP), préciser GC4274-LP.
- Pour un dessus en stratifié haute pression (HP), préciser GC4274-HP.

**Se suspend d'un côté à un module siège au moyen des brides de jumelage.** Chant coordonné de 2 mm. Pieds en acier tubulaire ovale. Réversible. 1 par boîte.



**Table centrale carrée de transition, module non autoportant**

GC4275-LP	23 x 23 x 1 584 x 584 x 25	14 6.4	3.4 0.09	<b>371\$</b>
GC4275-HP	23 x 23 x 1 584 x 584 x 25	14 6.4	3.4 0.09	<b>401\$</b>

- Pour un dessus en mélamine thermosoudée (LP), préciser GC4275-LP.
- Pour un dessus en stratifié haute pression (HP), préciser GC4275-HP.

**Se suspend entre deux modules sièges au moyen de brides de jumelage.** Chant coordonné de 2 mm. Sans pieds. Réversible. 1 par boîte.



**Table en coin de bout de transition, module non autoportant**

GC4277-LP	35 x 35 x 16 889 x 889 x 406	40 18.2	6 0.16	<b>581\$</b>
GC4277-HP	35 x 35 x 16 889 x 889 x 406	40 18.2	6 0.16	<b>654\$</b>

- Pour un dessus en mélamine thermosoudée (LP), préciser GC4277-LP.
- Pour un dessus en stratifié haute pression (HP), préciser GC4277-HP.

**Se suspend entre deux modules sièges au moyen de brides de jumelage.** Chant coordonné de 2 mm. Pieds en acier tubulaire ovale. Peut être utilisé à droite ou à gauche. 1 par boîte.



**Table en coin de bout courbe de transition, module non autoportant**

GC4278-LP	35 x 35 x 16 889 x 889 x 406	40 18.2	6 0.16	<b>581\$</b>
GC4278-HP	35 x 35 x 16 889 x 889 x 406	40 18.2	6 0.16	<b>654\$</b>

- Pour un dessus en mélamine thermosoudée (LP), préciser GC4278-LP.
- Pour un dessus en stratifié haute pression (HP), préciser GC4278-HP.

**Se suspend entre deux modules sièges au moyen de brides de jumelage.** Chant coordonné de 2 mm. Pieds en acier tubulaire ovale. Peut être utilisé à droite ou à gauche. 1 par boîte.

GC CITI



modèle GC7875LTL (TBL)

Choix de pieds



Pied en métal tubulaire de 5 po H (illustré dans le fini tungstène)



Pied effilé en bois, bord doux (illustré dans le fini érable)

CARACTÉRISTIQUES DE SÉRIE

- D'un design minimaliste avec des lignes épurées et racées, la gamme GC Citi incarne le confort contemporain. Avec ses proportions compactes – 31 po P – la gamme s'adapte particulièrement bien aux espaces publics.
- Le pied en acier ajoute une note de légèreté tout en facilitant l'accès pour l'entretien.
- Les pieds en acier de 5 po de hauteur des sièges et des tables sont offerts de série dans un fini tungstène.
- L'assise est fixée en place sur le bâti ouvert, éliminant tout obstacle sous la surface.
- Une housse munie d'une glissière en nylon facilite le remplacement. Lorsqu'elle est confectionnée en vinyle ou en textile Crypton, la housse empêche les liquides de tous genres de pénétrer jusqu'à l'intérieur, ce qui pourrait altérer le rendement du produit.
- Tous les modèles présentent des coussins d'assise amovibles, recouverts d'une housse amovible.
- Le bâti interne en bois présente une construction à emboîtement d'une robustesse supérieure et procurant une durabilité à long terme.
- La hauteur des accoudoirs de tous les modèles est de 25 po.
- Des roulettes ne sont pas offertes pour cette gamme.
- Les tables Citi peuvent être dotées d'un dessus en mélamine ou en verre trempé. Se reporter à la liste de prix Sièges de Global pour plus de détails.
- Les tablettes-écrivain sont fabriquées en mélamine thermosoudée.
- Les tablettes-écrivain mesurent 12 po P sur 16,5 po L. Elles peuvent être précisées du côté droit (déterminé lorsque l'utilisateur est assis) (RT), du côté gauche (LT) ou des deux côtés (LRT).
- Pour plus de confort, le coussin d'assise est fabriqué de série en mousse UltraCell haute densité.
- Les tables et tablettes en mélamine sont offertes dans les finis suivants, à préciser : acajou absolu (ACJ), nuit d'Orient (ASN), cerisier Avant (AWC), miel Avant (AWH), noir (BLK), blizzard (BZD), cobalt brosse (BCR), érable clair (CMB), gris hors série (CGY), espresso profond (DES), blanc de blancs (DWT), fashionista (FAS), première classe (FCL), acajou sur quartier (QTM), Noce Biondo (NBL), Noce Grigio (NGL), Noce Leggero (NEL), Noce Medio (NML), beauté naturelle (SBY), concassé (SDT), brou (WHE), chocolat blanc (WHC) et cerisier d'hiver (WCR).
- Pour le choix de textiles et de finis pour milieu des soins de santé, visiter le site [globalfurnituregroup.com](http://globalfurnituregroup.com).
- Ce produit peut être garni de tout textile de série de Global si le respect de normes en matière de soins de santé n'est pas exigé.
- Tous les modèles sont expédiés entièrement montés.

CARACTÉRISTIQUES EN OPTION

- Pour les modules à deux ou trois places munis de tablettes-écrivain, après le numéro de modèle de six chiffres :
  - préciser (LTL) pour une tablette en mélamine à gauche ou (RTL) pour une tablette en mélamine à droite. Ajouter 412 \$
  - Pour intégrer des coutures thermocollées à un module, communiquer avec le service à la clientèle. Les suppléments peuvent varier.
- Pour ajouter une membrane étanche à une assise, préciser (MB). Ajouter 122 \$ par place assise.
- **Choix de pieds :**
  - (MTL) Pieds cylindriques en métal Finis suivants. Sans supplément.
  - (TBL) Noir
  - (TTU) Tungstène Fini plaqué. Ajouter 68 \$.
  - (CHM) Chromé
  - (WDL) Pieds non cylindriques en bois Finis bois. Ajouter 300 \$.
  - (AAM) Absolu
  - (BKM) Noir
  - (CJM) Noir fusain
  - (ACM) Cerisier
  - (EMM) Acajou empire
  - (EOM) Chêne foncé
  - (ECM) Espresso
  - (TFM) Bois fruitier
  - (HGM) Gris
  - (HOM) Chêne moisson
  - (AHM) Miel
  - (JOM) Onyx noir
  - (LHM) Miel clair
  - (TMM) Acajou
  - (AVM) Érable
  - (MWM) Noyer moyen
  - (NLW) Noyer naturel
  - (ASM) Nuit
  - (NBM) Noce Biondo
  - (NGM) Noce Grigio
  - (NEM) Noce Leggero
  - (NMM) Noce Medio
  - (SBM) Sablé
  - (SKM) Palissandre
  - (SOM) Chêne argenté
  - (TWM) Noyer
  - (WTM) Crème WC
  - (WHM) Blanc
  - (WCM) Cerisier d'hiver

APPLICATIONS SUGGÉRÉES

- Sièges d'invité
- Halls
- Salons et salles d'attente
- Chambres de résidents

Se reporter à la gamme Citi de la liste de prix Sièges de Global pour le choix de tables complémentaires.

DESCRIPTION

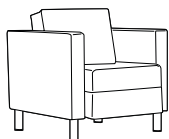

Fauteuil club

TFC : 4.75 V. | 4.34 M  
 Poids unitaire : 57 LB | 25.9 KG  
 Poids - boîte : 67 LB | 30.39 KG  
 Volume - boîte : 21 P<sup>3</sup> | 0.59 M<sup>3</sup>

MODÈLE / CARACTÉRISTIQUES

MODÈLE	TFC	2	3	4	5	6	7	8	9	10	11	12
GC7875	1303	1455	1583	1731	1973	2196	2419	2614	2856	3084	3393	3830

GRADES DE TEXTILE DE SÉRIE

	DIMENSIONS HORS TOUT			DIMENSIONS DE L'ASSISE			DIMENSIONS DU DOSSIER	
	L	P	H	L	P	H	L	H
PO	30	31	30	22	19.5	17.5	22	12.5
MM	762	787	762	559	495	445	559	318

Capacité de charge, 300 lb.

RTA 00 1 par boîte

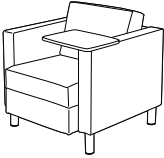
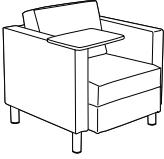
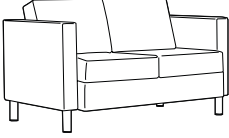
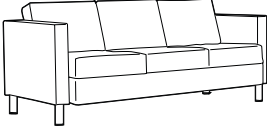
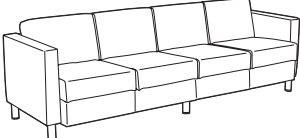
DESCRIPTION	MODÈLE / CARACTÉRISTIQUES	GRADES DE TEXTILE DE SÉRIE											
		TFC	2	3	4	5	6	7	8	9	10	11	12
 <p><b>Fauteuil club, tablette en mélamine - gauche</b>                      TFC : 4.75 V.   4.34 M                      Poids unitaire : 65 LB   29.5 KG                      Poids - boîte : 78 LB   35.38 KG                      Volume - boîte : 22.5 P³   0.63 M³</p>	<p>Capacité de charge, 300 lb.</p>	<p><b>GC7875LTL</b></p>											
		<p><b>DIMENSIONS HORS TOUT</b></p> <p>L P H</p>			<p><b>DIMENSIONS DE L'ASSISE</b></p> <p>L P H</p>			<p><b>DIMENSIONS DU DOSSIER</b></p> <p>L H</p>					
		PO	31.5	33.5	30	22	19.5	17.5	22	12.5			
		MM	800	851	762	559	495	445	559	318			
		<p><b>RTA 2</b></p>		1 par boîte									
 <p><b>Fauteuil club, tablette en mélamine - droite</b>                      TFC : 4.75 V.   4.34 M                      Poids unitaire : 65 LB   29.5 KG                      Poids - boîte : 75 LB   34.02 KG                      Volume - boîte : 22.5 P³   0.63 M³</p>	<p>Capacité de charge, 300 lb.</p>	<p><b>GC7875RTL</b></p>											
		<p><b>DIMENSIONS HORS TOUT</b></p> <p>L P H</p>			<p><b>DIMENSIONS DE L'ASSISE</b></p> <p>L P H</p>			<p><b>DIMENSIONS DU DOSSIER</b></p> <p>L H</p>					
		PO	31.5	33.5	30	22	19.5	17.5	22	12.5			
		MM	800	851	762	559	495	445	559	318			
		<p><b>RTA 00</b></p>		1 par boîte									
 <p><b>Causeuse</b>                      TFC : 7 V.   6.4 M                      Poids unitaire : 113 LB   51.4 KG                      Poids - boîte : 125 LB   56.7 KG                      Volume - boîte : 36 P³   1.01 M³</p>	<p>Capacité de charge, 300 lb/place assise.</p>	<p><b>GC7876</b></p>											
		<p><b>DIMENSIONS HORS TOUT</b></p> <p>L P H</p>			<p><b>DIMENSIONS DE L'ASSISE</b></p> <p>L P H</p>			<p><b>DIMENSIONS DU DOSSIER</b></p> <p>L H</p>					
		PO	51.25	31	30	43.25	19.5	17.5	43.25	12.5			
		MM	1302	787	762	1099	495	445	1099	318			
		<p><b>RTA 00</b></p>		1 par boîte									
 <p><b>Canapé trois places</b>                      TFC : 9 V.   8.23 M                      Poids unitaire : 149 LB   67.7 KG                      Poids - boîte : 163 LB   73.94 KG                      Volume - boîte : 50.25 P³   1.42 M³</p>	<p>Capacité de charge, 300 lb/place assise.</p>	<p><b>GC7877</b></p>											
		<p><b>DIMENSIONS HORS TOUT</b></p> <p>L P H</p>			<p><b>DIMENSIONS DE L'ASSISE</b></p> <p>L P H</p>			<p><b>DIMENSIONS DU DOSSIER</b></p> <p>L H</p>					
		PO	72.5	31	30	64.5	19.5	17.5	64.5	12.5			
		MM	1842	787	762	1638	495	445	1638	318			
		<p><b>RTA 00</b></p>		1 par boîte									
 <p><b>Canapé quatre places</b>                      TFC : 11.5 V.   10.52 M                      Poids unitaire : 188 LB   85.7 KG                      Poids - boîte : 204 LB   92.53 KG                      Volume - boîte : 69 P³   1.95 M³</p>	<p>Capacité de charge, 300 lb/place assise.</p>	<p><b>GC7878</b></p>											
		<p><b>DIMENSIONS HORS TOUT</b></p> <p>L P H</p>			<p><b>DIMENSIONS DE L'ASSISE</b></p> <p>L P H</p>			<p><b>DIMENSIONS DU DOSSIER</b></p> <p>L H</p>					
		PO	93.5	31	30	85.5	19.5	17.5	85.5	12.5			
		MM	2375	787	762	2172	495	445	2172	318			
		<p><b>RTA 00</b></p>		1 par boîte									

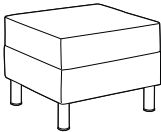
DESCRIPTION	MODÈLE / CARACTÉRISTIQUES	GRADES DE TEXTILE DE SÉRIE																																				
		TFC	2	3	4	5	6	7	8	9	10	11	12																									
 <p><b>Pouf</b>                      TFC : 1.75 V.   1.6 M                      Poids unitaire : 23 LB   10.5 KG                      Poids - boîte : 27 LB   12.25 KG                      Volume - boîte : 7.5 P³   0.21 M³</p>	<b>GC7879</b>	677	733	780	835	924	1006	1088	1160	1249	1333	1447	1608																									
	Capacité de charge, 300 lb.	<table border="1"> <thead> <tr> <th colspan="3">DIMENSIONS HORS TOUT</th> <th colspan="3">DIMENSIONS DE L'ASSISE</th> <th colspan="3">DIMENSIONS DU DOSSIER</th> </tr> <tr> <th>L</th> <th>P</th> <th>H</th> <th>L</th> <th>P</th> <th>H</th> <th>L</th> <th>H</th> <th></th> </tr> </thead> <tbody> <tr> <td>PO</td> <td>22</td> <td>22</td> <td>17</td> <td>-</td> <td>-</td> <td>17</td> <td>-</td> <td>-</td> </tr> <tr> <td>MM</td> <td>559</td> <td>559</td> <td>432</td> <td>-</td> <td>-</td> <td>432</td> <td>-</td> <td>-</td> </tr> </tbody> </table>	DIMENSIONS HORS TOUT			DIMENSIONS DE L'ASSISE			DIMENSIONS DU DOSSIER			L	P	H	L	P	H	L	H		PO	22	22	17	-	-	17	-	-	MM	559	559	432	-	-	432	-	-
DIMENSIONS HORS TOUT			DIMENSIONS DE L'ASSISE			DIMENSIONS DU DOSSIER																																
L	P	H	L	P	H	L	H																															
PO	22	22	17	-	-	17	-	-																														
MM	559	559	432	-	-	432	-	-																														

## GC COMET

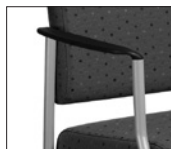

Accoudoirs en plastique noir



Pieds protège-mur

modèle GC2180 (TUN)

### CARACTÉRISTIQUES DE SÉRIE

- Le bâti en acier arrondi et le coussin d'assise durable permettront des années d'utilisation.
- Des accoudoirs en plastique noir sont de série.
- Le bâti en acier tubulaire rond.
- Pour plus de confort, le coussin d'assise est légèrement incliné et fabriqué de série en mousse UltraCell haute densité.
- La capacité de charge active est de 300 lb pour les sièges réguliers; 500 lb pour les sièges bariatriques.
- Le patin de série est un patin noir en forme d'ogive sur les pieds arrière. Les pieds avant sont munis de patins plats.
- La hauteur régulière de l'assise de tous les modèles est de 18 po.
- Des ferrures de jumelage sont offertes pour les modèles réguliers.
- On peut empiler jusqu'à cinq sièges réguliers au sol, jusqu'à huit sur le chariot.
- On ne peut empiler que deux sièges bariatriques au sol. Aucun chariot offert.
- Pour le choix de textiles et de finis pour milieu des soins de santé, visiter le site [globalfurnituregroup.com](http://globalfurnituregroup.com).
- Ce produit peut être garni de tout textile de série de Global si le respect de normes en matière de soins de santé n'est pas exigé.
- Tous les modèles sont expédiés entièrement montés.

### APPLICATIONS SUGGÉRÉES

- Sièges bariatriques
- Salles à manger et coins-repas
- Sièges d'invité
- Halls
- Salons et salles d'attente
- Bureaux et salles de réunion
- Chambres de patients
- Chambres de résidents
- Sièges empilables
- Salles d'examen et de traitement

### CARACTÉRISTIQUES EN OPTION

- Des accoudoirs en plastique sont offerts dans un fini ombre (SHW) ou avoine grillée (TOA), à préciser. Ajouter 25 \$.
- Le bâti tubulaire rond est offert dans un fini chromé (CHM), à préciser. Ajouter 26 \$.
- Pour les planchers revêtus d'une moquette épaisse, préciser quatre patins en ogive (arrondis) pour faciliter le déplacement. Sans supplément.
- Un choix de patins est offert. Les patins doivent être choisis en fonction du revêtement de sol et l'état des lieux. Pour plus d'informations, se reporter à la rubrique des patins (page 276).
- Des patins coussinés en acier (B) sont offerts pour les modèles à quatre pieds. Ajouter 17 \$.
- Des patins à coussinet en feutre (FG) sont offerts pour les planchers à revêtement en vinyle, en liège ou stratifiés. À préciser. Ajouter 43 \$.
- Des patins à coussinet en caoutchouc (RG) sont offerts pour les planchers de bois, de pierre, de céramique ou à revêtement en vinyle ou stratifié. À préciser. Ajouter 43 \$.
- Pour répondre à des exigences plus rigoureuses en matière d'entretien et de contrôle des infections, ajouter (SU) au numéro de modèle. La face inférieure de l'assise sera finie au moyen d'un vinyle scellé pour empêcher la pénétration des liquides.  
Modèles réguliers : ajouter 41 \$.  
Modèles bariatriques : ajouter 59 \$.
- Pour ajouter une membrane étanche à une assise, préciser (MB). Ajouter 81 \$ par place assise. Pour les modèles bariatriques, ajouter 122 \$ par place assise.
- Finis du bâti**  
Finis peints. Sans supplément.  
(TBL) Noir (TIN) Encre  
(TBZ) Récif (TKA) Kahlua  
(TTC) Cactus (TLA) Café au lait  
(TCR) Carotte (TMO) Moka  
(TIV) Stratus (TNE) Nevada  
(TDW) Blanc de blancs (TSN) Sable  
(TDJ) Dijon (TSR) Écarlate  
(TEG) Aubergine (TSH) Ombre  
(TFO) Brume (TOA) Avoine grillée  
(TFR) Givre (TTU) Tungstène  
Finis plaqués. Ajouter 26 \$.  
(CHM) Chromé

DESCRIPTION	MODÈLE / CARACTÉRISTIQUES	GRADES DE TEXTILE DE SÉRIE											
		TFC	2	3	4	5	6	7	8	9	10	11	12
<p><b>Fauteuil empilable à dossier moyen</b> TFC : 1 V.   0,91 M Poids unitaire : 14 LB   6,4 KG Poids - boîte : 16,67 LB   7,56 KG Volume - boîte : 13,75 P<sup>3</sup>   0,38 M<sup>3</sup></p>	<b>GC2173</b>	377	409	436	467	518	565	612	653	704	752	817	909
		DIMENSIONS HORS TOUT			DIMENSIONS DE L'ASSISE			DIMENSIONS DU DOSSIER					
			L	P	H	L	P	H	L	H			
		PO	23	24,5	32	18	17	18,5		17,5	13,5		
		MM	584	622	813	457	432	470		445	343		
		<b>RTA 00</b>	3 par boîte (prix et caractéristiques pour un siège uniquement)										
<p><b>Fauteuil empilable à dossier haut</b> TFC : 1,25 V.   1,14 M Poids unitaire : 15 LB   6,8 KG Poids - boîte : 18 LB   8,16 KG Volume - boîte : 17,75 P<sup>3</sup>   0,5 M<sup>3</sup></p>	<b>GC2173HB</b>	430	470	504	543	606	665	724	775	839	899	980	1095
		DIMENSIONS HORS TOUT			DIMENSIONS DE L'ASSISE			DIMENSIONS DU DOSSIER					
			L	P	H	L	P	H	L	H			
		PO	23	24,5	36,5	18	17,5	18		17,5	18		
		MM	584	622	927	457	445	457		445	457		
		<b>RTA 00</b>	3 par boîte (prix et caractéristiques pour un siège uniquement)										

DESCRIPTION      MODÈLE / CARACTÉRISTIQUES      GRADES DE TEXTILE DE SÉRIE



**Chaise empilable à dossier moyen**

TFC : 1 V. | 0.91 M  
 Poids unitaire : 13 LB | 5.9 KG  
 Poids - boîte : 15.67 LB | 7.11 KG  
 Volume - boîte : 14.25 P<sup>3</sup> | 0.4 M<sup>3</sup>

MODÈLE / CARACTÉRISTIQUES	TFC	2	3	4	5	6	7	8	9	10	11	12
<b>GC2174</b>	301	333	360	391	442	489	536	577	628	676	741	833

DIMENSIONS HORS TOUT			DIMENSIONS DE L'ASSISE			DIMENSIONS DU DOSSIER	
L	P	H	L	P	H	L	H

Capacité de charge, 300 lb.	PO 20	24.5	32	18	17	18.5	17.5	13.5
	MM 508	622	813	457	432	470	445	343
On peut empiler 5 sièges au sol. On peut empiler 8 sièges sur le chariot.	<b>RTA 00</b> 3 par boîte (prix et caractéristiques pour un siège uniquement)							



**Chaise empilable à dossier haut**

TFC : 1.25 V. | 1.14 M  
 Poids unitaire : 14 LB | 6.4 KG  
 Poids - boîte : 17 LB | 7.71 KG  
 Volume - boîte : 17.75 P<sup>3</sup> | 0.5 M<sup>3</sup>

MODÈLE / CARACTÉRISTIQUES	TFC	2	3	4	5	6	7	8	9	10	11	12
<b>GC2174HB</b>	396	436	470	509	572	631	690	741	805	865	946	1061

DIMENSIONS HORS TOUT			DIMENSIONS DE L'ASSISE			DIMENSIONS DU DOSSIER	
L	P	H	L	P	H	L	H

Capacité de charge, 300 lb.	PO 20	24.5	36.5	18	17.5	18	17.5	18
	MM 508	622	927	457	445	457	445	457
On peut empiler 2 sièges au sol. On peut empiler 8 sièges sur le chariot.	<b>RTA 00</b> 3 par boîte (prix et caractéristiques pour un siège uniquement)							



**Fauteuil bariatrique empilable**

TFC : 1.75 V. | 1.6 M  
 Poids unitaire : 35 LB | 15.9 KG  
 Poids - boîte : 46 LB | 20.87 KG  
 Volume - boîte : 26.75 P<sup>3</sup> | 0.75 M<sup>3</sup>

MODÈLE / CARACTÉRISTIQUES	TFC	2	3	4	5	6	7	8	9	10	11	12
<b>GC2180</b>	1135	1191	1238	1293	1382	1464	1546	1618	1707	1791	1905	2066

DIMENSIONS HORS TOUT			DIMENSIONS DE L'ASSISE			DIMENSIONS DU DOSSIER	
L	P	H	L	P	H	L	H

Capacité de charge, 500 lb.	PO 31.5	27	38	26.5	18.5	18	26.5	20
	MM 800	686	965	673	470	457	673	508
On peut empiler 2 sièges au sol. (aucun chariot offert)	<b>RTA 00</b> 1 par boîte							



**Fauteuil empilable à dossier moyen carré**

TFC : 1 V. | 0.91 M  
 Poids unitaire : 14 LB | 6.4 KG  
 Poids - boîte : 17.33 LB | 7.86 KG  
 Volume - boîte : 15.5 P<sup>3</sup> | 0.43 M<sup>3</sup>

MODÈLE / CARACTÉRISTIQUES	TFC	2	3	4	5	6	7	8	9	10	11	12
<b>GC2183</b>	377	409	436	467	518	565	612	653	704	752	817	909

DIMENSIONS HORS TOUT			DIMENSIONS DE L'ASSISE			DIMENSIONS DU DOSSIER	
L	P	H	L	P	H	L	H

Capacité de charge, 300 lb.	PO 23	22.5	32	18	17.5	18	17.5	13.5
	MM 584	572	813	457	445	457	445	343
On peut empiler 5 sièges au sol. On peut empiler 8 sièges sur le chariot.	<b>RTA 00</b> 3 par boîte (prix et caractéristiques pour un siège uniquement)							









**Fauteuil empilable à dossier haut carré**

TFC : 1 V. | 0.91 M  
 Poids unitaire : 15 LB | 6.8 KG  
 Poids - boîte : 18.33 LB | 8.31 KG  
 Volume - boîte : 15.5 P<sup>3</sup> | 0.43 M<sup>3</sup>

MODÈLE / CARACTÉRISTIQUES	TFC	2	3	4	5	6	7	8	9	10	11	12
<b>GC2183HB</b>	438	470	497	528	579	626	673	714	765	813	878	970

DIMENSIONS HORS TOUT			DIMENSIONS DE L'ASSISE			DIMENSIONS DU DOSSIER	
L	P	H	L	P	H	L	H

Capacité de charge, 300 lb.	PO 23	22.5	35.5	18	17.5	18	17.5	17
	MM 584	572	902	457	445	457	445	432
On peut empiler 5 sièges au sol. On peut empiler 8 sièges sur le chariot.	<b>RTA 00</b> 3 par boîte (prix et caractéristiques pour un siège uniquement)							

DESCRIPTION	MODÈLE / CARACTÉRISTIQUES	GRADES DE TEXTILE DE SÉRIE												
		TFC	2	3	4	5	6	7	8	9	10	11	12	
 <p><b>Chaise empilable à dossier moyen carré</b>                      TFC : 1 V.   0.91 M                      Poids unitaire : 13 LB   5.9 KG                      Poids - boîte : 16.33 LB   7.41 KG                      Volume - boîte : 15.5 P<sup>3</sup>   0.43 M<sup>3</sup></p>	<b>GC2184</b> Capacité de charge, 300 lb. On peut empiler 5 sièges au sol. On peut empiler 8 sièges sur le chariot. RTA 00	301	333	360	391	442	489	536	577	628	676	741	833	
		DIMENSIONS HORS TOUT			DIMENSIONS DE L'ASSISE			DIMENSIONS DU DOSSIER						
		L	P	H	L	P	H	L	H					
		PO 20 MM 508	22.5 572	32 813	18 457	17.5 445	18 457	17.5 445	13.5 343					
 <p><b>Fauteuil empilable à dossier en éventail</b>                      TFC : 1.25 V.   1.14 M                      Poids unitaire : 19 LB   8.6 KG                      Poids - boîte : 24 LB   10.89 KG                      Volume - boîte : 15.5 P<sup>3</sup>   0.43 M<sup>3</sup></p>	<b>GC2194</b> Capacité de charge, 300 lb. On peut empiler 5 sièges au sol. On peut empiler 8 sièges sur le chariot. RTA 00	516	556	590	629	692	751	810	861	925	985	1066	1181	
		DIMENSIONS HORS TOUT			DIMENSIONS DE L'ASSISE			DIMENSIONS DU DOSSIER						
		L	P	H	L	P	H	L	H					
		PO 23 MM 584	24.5 622	35 889	18 457	16 406	18 457	18.5 470	16 406					
 <p><b>Chaise empilable à dossier en éventail</b>                      TFC : 1.25 V.   1.14 M                      Poids unitaire : 16 LB   7.3 KG                      Poids - boîte : 21 LB   9.53 KG                      Volume - boîte : 15.5 P<sup>3</sup>   0.43 M<sup>3</sup></p>	<b>GC2195</b> Capacité de charge, 300 lb. On peut empiler 5 sièges au sol. On peut empiler 8 sièges sur le chariot. RTA 00	445	485	519	558	621	680	739	790	854	914	995	1110	
		DIMENSIONS HORS TOUT			DIMENSIONS DE L'ASSISE			DIMENSIONS DU DOSSIER						
		L	P	H	L	P	H	L	H					
		PO 20 MM 508	24.5 622	35 889	18 457	16 406	18 457	18.5 470	16 406					
 <p><b>Chariot</b>                      TFC : s.o.                      Poids unitaire : 13 LB   5.9 KG                      Poids - boîte : 16 LB   7.26 KG                      Volume - boîte : 3.8 P<sup>3</sup>   0.1 M<sup>3</sup></p>	<b>2125WS</b> Prix courant 310 RTA 00  1 par boîte	DIMENSIONS HORS TOUT			DIMENSIONS DE L'ASSISE			DIMENSIONS DU DOSSIER						
		L	P	H	L	P	H	L	H					
		PO 23.25 MM 591	24.75 629	12.25 311	-	-	-	-	-					
		 <p><b>Brides de jumelage encliquetables - jeu de 2</b>                      TFC : s.o.                      Poids unitaire : 0.09 LB   0.04 KG                      Poids - boîte : 0.2 LB   0.09 KG                      Volume - boîte : 1 P<sup>3</sup>   0.02 M<sup>3</sup></p>	<b>2180</b> Prix courant 16 RTA 00  1 par boîte (le prix est pour le jeu, caractéristiques pour une bride uniquement)	DIMENSIONS HORS TOUT			DIMENSIONS DE L'ASSISE			DIMENSIONS DU DOSSIER				
L	P			H	L	P	H	L	H					
PO 0.87 MM 22	7.75 197			1.5 38	-	-	-	-	-					

GC ISLANDS



modèle GC4075



modèle GC4076

CARACTÉRISTIQUES DE SÉRIE



- La gamme Islands propose des sièges d'invités en bois d'un style contemporain.
- Deux styles de dossiers sont offerts, soit un dossier à coussin rembourré et un dossier à lattes horizontales en bois.
- Les pieds sont munis de patins en polypropylène blanc qui ne marquent pas et qui conviennent à la fois pour les planchers recouverts d'une moquette ou les planchers à revêtement dur.
- Les coussins d'assise sont fixes et non amovibles.
- Les coussins sont fabriqués de mousse à haute élasticité; les sièges sont dotés d'une suspension à sangles synthétiques caoutchoutées pour plus de confort.
- La face inférieure de l'assise est garnie d'un matériel imperméable noir.
- Ces sièges ne s'empilent pas.
- Ce produit peut être garni de tout textile de série de Global si le respect de normes en matière de soins de santé n'est pas exigé.

CARACTÉRISTIQUES EN OPTION

- Les finis bois offerts sont absolu (AAM), nuit (ASM), noir (BKM), cerisier (ACM), chêne foncé (EOM), espresso (ECM), bois fruitier (TFM), gris (HGM), miel (AHM), acajou (TMM), érable (AVM), noyer moyen (MWM), Noce Biondo (NBM), Noce Grigio (NGM), Noce Leggero (NEM), Noce Medio (NMM), sablé (SBM), palissandre (SKM), chêne argenté (SOM), noyer (TVM), crème WC (WTM), blanc (WHM) et cerisier d'hiver (WCM). À préciser.
- Pour ajouter une membrane étanche à une assise, préciser (MB). Ajouter 81 \$ par place assise.
- Les coutures thermocollées sont possibles pour le dossier, préciser (S2). Ajouter 27 \$.

APPLICATIONS SUGGÉRÉES

- Salles à manger et coins-repas
- Sièges d'invité
- Halls
- Salons et salles d'attente
- Bureaux et salles de réunion
- Chambres de patients
- Chambres de résidents

DESCRIPTION	MODÈLE / CARACTÉRISTIQUES	GRADES DE TEXTILE DE SÉRIE											
		TFC	2	3	4	5	6	7	8	9	10	11	12
 <p><b>Fauteuil, dossier rembourré</b>                      TFC : 1.5 V   1.37 M                      Poids unitaire : 19 LB   8.6 KG                      Poids - boîte : 25 LB   11.34 KG                      Volume - boîte : 13.25 P<sup>3</sup>   0.37 M<sup>3</sup></p>	<b>GC4075</b>	919	967	1008	1054	1131	1201	1272	1333	1410	1482	1579	1717
	Capacité de charge, 300 lb.												
	Ce modèle ne s'empile pas.												
			<b>DIMENSIONS HORS TOUT</b> L P H			<b>DIMENSIONS DE L'ASSISE</b> L P H			<b>DIMENSIONS DU DOSSIER</b> L H				
		PO 24.5	23.5	32	20.5	18	18.5	19	13				
		MM 622	597	813	521	457	470	483	330				
		<b>RTA 00</b>			1 par boîte								
 <p><b>Fauteuil, dossier à lattes</b>                      TFC : 1 V   0.91 M                      Poids unitaire : 19 LB   8.6 KG                      Poids - boîte : 25 LB   11.34 KG                      Volume - boîte : 13.25 P<sup>3</sup>   0.37 M<sup>3</sup></p>	<b>GC4076</b>	990	1022	1049	1080	1131	1178	1225	1266	1317	1365	1430	1522
	Capacité de charge, 300 lb.												
	Ce modèle ne s'empile pas.												
			<b>DIMENSIONS HORS TOUT</b> L P H			<b>DIMENSIONS DE L'ASSISE</b> L P H			<b>DIMENSIONS DU DOSSIER</b> L H				
		PO 24.5	23.5	32	20.5	18	18.5	19	13				
		MM 622	597	813	521	457	470	483	330				
		<b>RTA 00</b>			1 par boîte								



## GC PRAIRIE



modèle GC3481



modèle GC3482

### CARACTÉRISTIQUES DE SÉRIE







- La gamme présente des accoudoirs elliptiques pour un look inédit et un confort exceptionnel.
- La gamme est entièrement rembourrée.
- Les sièges sont rehaussés d'une jupe arquée et de pieds en bois
- Les coussins d'assise sont amovibles et recouverts d'une housse amovible.
- L'assise intègre une suspension élastique pour plus de confort.
- Sans coutures à l'avant pour prévenir toute rupture possible, la housse empêche les liquides de tous genres de pénétrer à l'intérieur.
- Pour plus de confort, le coussin d'assise est fabriqué de série en mousse UltraCell haute densité.
- Pour le choix de textiles et de finis pour milieu des soins de santé, visiter le site [globalfurnituregroup.com](http://globalfurnituregroup.com). Les sièges sont fabriqués en érable et offerts dans les finis bois se terminant par la lettre « M ».
- Ce produit peut être garni de tout textile de série de Global si le respect de normes en matière de soins de santé n'est pas exigé.
- Tous les modèles sont expédiés entièrement montés.

### CARACTÉRISTIQUES EN OPTION

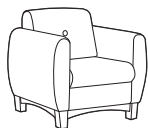
- Pour des patins antidérapants, préciser **(NS)**. Ajouter 22 \$.
- Les pieds effilés en bois sont offerts dans les finis suivants : absolu (AAM), noir fusain (CJM), cerisier (ACM), acajou Empire (EMM), chêne foncé (EOM), espresso (ECM), bois fruitier (TFM), gris (HGM), chêne moisson (HOM), miel (AHM), onyx noir (JOM), miel clair (LHM), acajou (TMM), érable (AVM), noyer moyen (MWM), noyer naturel (NLW), nuit (ASM), Noce Biondo (NBM), Noce Grigio (NGM), Noce Leggero (NEM), Noce Medio (NMM), sablé (SBM), chêne argenté (SOM), noyer (TWM), crème WC (WTM), blanc (WHM) et cerisier d'hiver (WCM), à préciser. Des placages d'érable et du bois plein sont utilisés.
- Pour intégrer des coutures thermocollées à un module, communiquer avec le service à la clientèle. Les suppléments peuvent varier.
- Pour ajouter une membrane étanche à une assise, préciser **(MB)**. Se reporter aux suppléments indiqués ci-dessous.

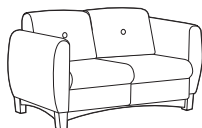
### APPLICATIONS SUGGÉRÉES

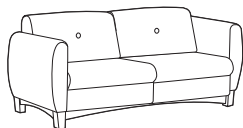
- Halls
- Salons et salles d'attente
- Chambres de résidents

DESCRIPTION	MODÈLE / CARACTÉRISTIQUES	GRADES DE TEXTILE DE SÉRIE													
		TFC	2	3	4	5	6	7	8	9	10	11	12		
 <p><b>Fauteuil club</b> TFC : 4.5 V.   4.11 M Poids unitaire : 70 LB   31.8 KG Poids - boîte : 80 LB   36.29 KG Volume - boîte : 19.25 P<sup>3</sup>   0.54 M<sup>3</sup></p>	<p>Capacité de charge, 300 lb.</p> <p>Ajouter 122 \$ pour <b>(MB)</b>.</p>	<b>GC3481</b>	1516	1660	1782	1921	2151	2362	2574	2758	2988	3204	3496	3910	
					<b>DIMENSIONS HORS TOUT</b> L P H			<b>DIMENSIONS DE L'ASSISE</b> L P H			<b>DIMENSIONS DU DOSSIER</b> L H				
					PO 32	29	30.5	21	19	16	21	14.5			
					MM 813	737	775	533	483	406	533	368			
						  1 par boîte									
 <p><b>Causeuse</b> TFC : 6.75 V.   6.17 M Poids unitaire : 96 LB   43.6 KG Poids - boîte : 106 LB   48.08 KG Volume - boîte : 41.25 P<sup>3</sup>   1.16 M<sup>3</sup></p>	<p>Capacité de charge, 300 lb/place assise.</p> <p>Ajouter 245 \$ pour <b>(MB)</b>.</p>	<b>GC3482</b>	2068	2284	2466	2676	3020	3337	3654	3931	4275	4599	5038	5659	
					<b>DIMENSIONS HORS TOUT</b> L P H			<b>DIMENSIONS DE L'ASSISE</b> L P H			<b>DIMENSIONS DU DOSSIER</b> L H				
					PO 52.5	29	30.5	42	19	16	42	14.5			
					MM 1334	737	775	1067	483	406	1067	368			
						  1 par boîte									
 <p><b>Canapé trois places</b> TFC : 10.75 V.   9.83 M Poids unitaire : 135 LB   61.4 KG Poids - boîte : 150 LB   68.04 KG Volume - boîte : 55.5 P<sup>3</sup>   1.57 M<sup>3</sup></p>	<p>Capacité de charge, 300 lb/place assise.</p> <p>Ajouter 366 \$ pour <b>(MB)</b>.</p>	<b>GC3483</b>	2610	2954	3244	3578	4126	4631	5136	5577	6125	6641	7340	8329	
					<b>DIMENSIONS HORS TOUT</b> L P H			<b>DIMENSIONS DE L'ASSISE</b> L P H			<b>DIMENSIONS DU DOSSIER</b> L H				
					PO 73.5	29	30.5	63.5	19	16	63.5	14.5			
					MM 1867	737	775	1613	483	406	1613	368			
						  1 par boîte									

GC SIDERO



modèle GC6900



modèle GC6900HB



modèle GC6924



modèle GC6926

CARACTÉRISTIQUES DE SÉRIE

- La gamme GC Sidero est une gamme de sièges empilables polyvalents d'un attrait contemporain et aux lignes profilées qui se distinguent par de larges accoudoirs courbés et un bâti protège-mur en acier tubulaire rond.
- La gamme se décline en modèles avec et sans accoudoirs (sauf les modèles bariatriques) et propose des assises en trois largeurs, deux hauteurs pour les dossiers et des modèles à quatre pieds et à piétement monobloc.
- La gamme offre des options qui permettent aux sièges de respecter des exigences rigoureuses en matière de contrôle des infections.
- Le dossier à courbes composées assure confort et soutien dans diverses positions assises.
- Le bâti robuste est fabriqué en acier tubulaire rond soudé de 7/8 po de diamètre et est offert dans un fini noir (BLK), café au lait (LAB), kahlua (KAL), moka (J52), ombre (SHW), avoine grillée (TOA) ou tungstène (TUN), à préciser.
- Le bâti protège-mur est conçu de telle sorte que les pieds arrière sont évasés vers l'arrière, empêchant le dossier de siège d'abîmer les murs.
- Le patin de série est un patin en polypropylène noir durable.
- Pour plus de confort, le coussin d'assise est fabriqué de série en mousse UltraCell haute densité.
- L'assise est offerte en trois largeurs, soit 19,5 po (assise régulière), 24 po (assise moyenne) et 30 po (assise bariatrique).
- Deux types de dossiers sont offerts, soit :  
1) Dossier en deux pièces à fixations dissimulées, c'est-à-dire l'avant et l'arrière du dossier recouvrent les fixations du dossier lorsqu'ils sont assujettis en place.  
2) Dossier d'une seule pièce doté d'une housse et maintenu en place au moyen de fixations à l'arrière.
- Les modèles dotés d'un dossier bas ou haut:  
1) Le dossier bas est offert pour les trois largeurs d'assise et mesure 15,5 po H (394 mm).  
2) Le dossier haut sur les modèles dotés d'une assise de 19 po L ou 24 po L mesure 21 po H (533 mm).  
3) Le dossier haut sur les modèles bariatriques dotés d'une assise de 30 po L mesure 21,75 po H (552 mm).
- Les accoudoirs pleine longueur offrent une bonne prise pour aider l'utilisateur à s'asseoir ou à se relever plus aisément. Légèrement incurvés et fabriqués de nylon renforcé à la fibre de verre, ils sont offerts en noir uniquement.
- La face inférieure de l'assise de certains sièges GC Sidero est munie d'une coquille protectrice en polypropylène qui ne laisse pas d'empreinte dans la mousse du siège inférieur lorsque ces sièges sont empilés. La coquille protectrice est de série sur les modèles dotés d'une assise de 19,5 po L.
- Les modèles bariatriques à assise de 30 po L et les modèles à assise de 24 po L ne sont pas dotés de la coquille; la face inférieure de ces assises est garnie de vinyle de série.
- Pour le choix de textiles et de finis pour milieu des soins de santé, visiter le site [globalfurnituregroup.com](http://globalfurnituregroup.com).
- Ce produit peut être garni de tout textile de série de Global si le respect de normes en matière de soins de santé n'est pas exigé.

CARACTÉRISTIQUES EN OPTION





- Un choix de patins est offert. Les patins doivent être choisis en fonction du revêtement de sol et l'état des lieux. Pour plus d'informations, se reporter à la rubrique des patins (page 275).
- Pour répondre à des exigences plus rigoureuses en matière d'entretien et de contrôle des infections, la face inférieure du dossier monopiece et celle du plateau d'assise pourraient être intégralement scellées et la coquille protectrice d'assise (s'il s'agit d'un modèle sur lequel la coquille est de série) serait retirée.
  - Pour les modèles réguliers dotés d'un dossier monopiece, préciser (BSS). Ajouter 51 \$.
  - Pour les modèles réguliers dotés d'un dossier à fixations dissimulées, préciser (SU). Ajouter 32 \$.
  - Pour les modèles à assise de 24 po L dotés d'un dossier monopiece, préciser (BSS). Ajouter 58 \$.
  - Pour les modèles à assise de 24 po L dotés d'un dossier à fixations dissimulées, préciser (SU). Ajouter 41 \$.
  - Pour les modèles bariatriques dotés d'un dossier monopiece, préciser (BSS). Ajouter 73 \$.
  - Pour les modèles bariatriques dotés d'un dossier à fixations dissimulées, préciser (SU). Ajouter 59 \$.
- Pour les planchers à revêtement dur, commander des patins opaques qui ne marquent pas. Préciser (NM). Sans supplément.
- Des patins coussinés en acier (B) sont offerts pour les modèles à quatre pieds. Ajouter 17 \$.
- Des patins à coussinet en feutre (FG) sont offerts pour les planchers à revêtement en vinyle, en liège ou stratifiés. À préciser. Ajouter 43 \$.
- Des patins à coussinet en caoutchouc (RG) sont offerts pour les planchers de bois, de pierre, de céramique ou à revêtement en vinyle ou stratifié. À préciser. Ajouter 43 \$.
- Pour ajouter une membrane étanche à une assise, préciser (MB). Se reporter aux suppléments indiqués ci-dessous :  
Assises de 19,5 po, ajouter 81 \$.  
Assises de 24 po, ajouter 81 \$.  
Assises de 30 po, ajouter 122 \$.
- **Finis du bâti**  
Finis peints. Sans supplément.  
(TBL) Noir (TMO) Moka  
(TIV) Stratus (TNE) Nevada  
(TDW) Blanc de blancs (TSN) Sable  
(TFO) Brume (TSH) Ombre  
(TFR) Givre (TOA) Avoine grillée  
(TKA) Kahlua (TTU) Tungstène  
(TLA) Café au lait  
Finis plaqués. Ajouter 26 \$.  
(CHM) Chromé





ASSISE	CAPACITÉ D'EMPLIAGE
19,5 po L	On peut empiler jusqu'à cinq sièges à quatre pieds au sol ou jusqu'à huit sièges sur le chariot 2125WS. Les sièges à piétement monobloc ne s'empilent pas.
24 po L	On peut empiler jusqu'à cinq sièges à quatre pieds au sol. Aucun chariot n'est offert. Les sièges à piétement monobloc ne s'empilent pas.
30 po L (bariatrique)	On peut empiler jusqu'à deux sièges à quatre pieds au sol. Aucun chariot n'est offert. Les sièges à piétement monobloc ne s'empilent pas.





APPLICATIONS SUGGÉRÉES





- Sièges bariatriques (certains modèles)
- Salles à manger et coins-repas
- Sièges d'invité
- Halls
- Salons et salles d'attente
- Bureaux et salles de réunion
- Chambres de patients
- Chambres de résidents
- Sièges empilables
- Salles d'examen et de traitement





DESCRIPTION	MODÈLE / CARACTÉRISTIQUES	GRADES DE TEXTILE DE SÉRIE											
		TFC	2	3	4	5	6	7	8	9	10	11	12
 Fauteuil à DB, fixations dissimulées, quatre pieds TFC : 1.25 V.   1.14 M Poids unitaire : 23 LB   10.5 KG Poids - boîte : 31.5 LB   14.29 KG Volume - boîte : 15,5 P³   0.43 M³	GC6900	491	531	565	604	667	726	785	836	900	960	1041	1156
	DIMENSIONS HORS TOUT L P H DIMENSIONS DE L'ASSISE L P H DIMENSIONS DU DOSSIER L H	PO 25,5 MM 648	24 610	33 838	19,5 495	18 457	17,5 445	19 483	15,5 394				
	Capacité de charge, 300 lb.	RTA 00 1 par boîte											





DESCRIPTION	MODÈLE / CARACTÉRISTIQUES	GRADES DE TEXTILE DE SÉRIE											
 <p><b>Fauteuil à DH, fixations dissimulées, quatre pieds</b>                      TFC : 1.75 V.   1.6 M                      Poids unitaire : 25 LB   11.4 KG                      Poids - boîte : 34 LB   15.42 KG                      Volume - boîte : 17.75 P<sup>3</sup>   0.5 M<sup>3</sup></p>	<b>GC6900HB</b>  Capacité de charge, 300 lb.	TFC	2	3	4	5	6	7	8	9	10	11	12
		596	652	699	754	843	925	1007	1079	1168	1252	1366	1527
		<b>DIMENSIONS HORS TOUT</b>			<b>DIMENSIONS DE L'ASSISE</b>			<b>DIMENSIONS DU DOSSIER</b>					
		L	P	H	L	P	H	L	H				
PO 25.5 MM 648	24 610	38.5 978	19.5 495	18 457	17.5 445	19 483	21 533						
		<b>RTA 00</b>	1 par boîte										
 <p><b>Chaise à DB, fixations dissimulées, quatre pieds</b>                      TFC : 1.25 V.   1.14 M                      Poids unitaire : 20 LB   9.1 KG                      Poids - boîte : 28 LB   12.7 KG                      Volume - boîte : 13.75 P<sup>3</sup>   0.38 M<sup>3</sup></p>	<b>GC6901</b>  Capacité de charge, 300 lb.	TFC	2	3	4	5	6	7	8	9	10	11	12
		462	502	536	575	638	697	756	807	871	931	1012	1127
		<b>DIMENSIONS HORS TOUT</b>			<b>DIMENSIONS DE L'ASSISE</b>			<b>DIMENSIONS DU DOSSIER</b>					
		L	P	H	L	P	H	L	H				
PO 21 MM 533	24 610	33 838	19.5 495	18 457	17.5 445	19 483	15.5 394						
		<b>RTA 00</b>	1 par boîte										
 <p><b>Chaise à DH, fixations dissimulées, quatre pieds</b>                      TFC : 1.75 V.   1.6 M                      Poids unitaire : 22 LB   10 KG                      Poids - boîte : 31 LB   14.06 KG                      Volume - boîte : 17.75 P<sup>3</sup>   0.5 M<sup>3</sup></p>	<b>GC6901HB</b>  Capacité de charge, 300 lb.	TFC	2	3	4	5	6	7	8	9	10	11	12
		566	622	669	724	813	895	977	1049	1138	1222	1336	1497
		<b>DIMENSIONS HORS TOUT</b>			<b>DIMENSIONS DE L'ASSISE</b>			<b>DIMENSIONS DU DOSSIER</b>					
		L	P	H	L	P	H	L	H				
PO 21 MM 533	24 610	38.5 978	19.5 495	18 457	17.5 445	19 483	21 533						
		<b>RTA 00</b>	1 par boîte										
 <p><b>Fauteuil à DB, fixations dissimulées, piétement monobloc</b>                      TFC : 1.25 V.   1.14 M                      Poids unitaire : 26 LB   11.8 KG                      Poids - boîte : 34.5 LB   15.65 KG                      Volume - boîte : 15.5 P<sup>3</sup>   0.43 M<sup>3</sup></p>	<b>GC6902</b>  Capacité de charge, 300 lb.	TFC	2	3	4	5	6	7	8	9	10	11	12
		593	633	667	706	769	828	887	938	1002	1062	1143	1258
		<b>DIMENSIONS HORS TOUT</b>			<b>DIMENSIONS DE L'ASSISE</b>			<b>DIMENSIONS DU DOSSIER</b>					
		L	P	H	L	P	H	L	H				
PO 25.5 MM 648	24 610	33 838	19.5 495	18 457	17.5 445	19 483	15.5 394						
		<b>RTA 00</b>	1 par boîte										
 <p><b>Fauteuil à DH, fixations dissimulées, piétement monobloc</b>                      TFC : 1.75 V.   1.6 M                      Poids unitaire : 28 LB   12.7 KG                      Poids - boîte : 37 LB   16.78 KG                      Volume - boîte : 17.75 P<sup>3</sup>   0.5 M<sup>3</sup></p>	<b>GC6902HB</b>  Capacité de charge, 300 lb.	TFC	2	3	4	5	6	7	8	9	10	11	12
		695	751	798	853	942	1024	1106	1178	1267	1351	1465	1626
		<b>DIMENSIONS HORS TOUT</b>			<b>DIMENSIONS DE L'ASSISE</b>			<b>DIMENSIONS DU DOSSIER</b>					
		L	P	H	L	P	H	L	H				
PO 25.5 MM 648	24 610	38.5 978	19.5 495	18 457	17.5 445	19 483	21 533						
		<b>RTA 00</b>	1 par boîte										

DESCRIPTION	MODÈLE / CARACTÉRISTIQUES	GRADES DE TEXTILE DE SÉRIE											
		TFC	2	3	4	5	6	7	8	9	10	11	12
 <p><b>Chaise à DB, fixations dissimulées, piétement monobloc</b>                      TFC : 1.25 V.   1.14 M                      Poids unitaire : 24 LB   10.9 KG                      Poids - boîte : 32 LB   14.51 KG                      Volume - boîte : 13.75 P<sup>3</sup>   0.38 M<sup>3</sup></p>	GC6903  Capacité de charge, 300 lb.	561	601	635	674	737	796	855	906	970	1030	1111	1226
		DIMENSIONS HORS TOUT			DIMENSIONS DE L'ASSISE			DIMENSIONS DU DOSSIER					
		L	P	H	L	P	H	L	H				
		PO 21 MM 533	24 610	33 838	19.5 495	18 457	17.5 445	19 483	15.5 394				
													1 par boîte
 <p><b>Chaise à DH, fixations dissimulées, piétement monobloc</b>                      TFC : 1.75 V.   1.6 M                      Poids unitaire : 26 LB   11.8 KG                      Poids - boîte : 35 LB   15.88 KG                      Volume - boîte : 17.75 P<sup>3</sup>   0.5 M<sup>3</sup></p>	GC6903HB  Capacité de charge, 300 lb.	663	719	766	821	910	992	1074	1146	1235	1319	1433	1594
		DIMENSIONS HORS TOUT			DIMENSIONS DE L'ASSISE			DIMENSIONS DU DOSSIER					
		L	P	H	L	P	H	L	H				
		PO 21 MM 533	24 610	38.5 978	19.5 495	18 457	17.5 445	19 483	21 533				
													1 par boîte
 <p><b>Chaise à DB monopièce, quatre pieds</b>                      TFC : 1.25 V.   1.14 M                      Poids unitaire : 20 LB   9.1 KG                      Poids - boîte : 28 LB   12.7 KG                      Volume - boîte : 13.75 P<sup>3</sup>   0.38 M<sup>3</sup></p>	GC6912  Capacité de charge, 300 lb.	462	502	536	575	638	697	756	807	871	931	1012	1127
		DIMENSIONS HORS TOUT			DIMENSIONS DE L'ASSISE			DIMENSIONS DU DOSSIER					
		L	P	H	L	P	H	L	H				
		PO 21 MM 533	24 610	33 838	19.5 495	18 457	17.5 445	19 483	15.5 394				
													1 par boîte
 <p><b>Chaise à DH monopièce, quatre pieds</b>                      TFC : 1.75 V.   1.6 M                      Poids unitaire : 22 LB   10 KG                      Poids - boîte : 31 LB   14.06 KG                      Volume - boîte : 17.75 P<sup>3</sup>   0.5 M<sup>3</sup></p>	GC6912HB  Capacité de charge, 300 lb.	566	622	669	724	813	895	977	1049	1138	1222	1336	1497
		DIMENSIONS HORS TOUT			DIMENSIONS DE L'ASSISE			DIMENSIONS DU DOSSIER					
		L	P	H	L	P	H	L	H				
		PO 21 MM 533	24 610	38.5 978	19.5 495	18 457	17.5 445	19 483	21 533				
													1 par boîte
 <p><b>Fauteuil à DB monopièce, quatre pieds</b>                      TFC : 1.25 V.   1.14 M                      Poids unitaire : 23 LB   10.5 KG                      Poids - boîte : 31.5 LB   14.29 KG                      Volume - boîte : 15.5 P<sup>3</sup>   0.43 M<sup>3</sup></p>	GC6913  Capacité de charge, 300 lb.	491	531	565	604	667	726	785	836	900	960	1041	1156
		DIMENSIONS HORS TOUT			DIMENSIONS DE L'ASSISE			DIMENSIONS DU DOSSIER					
		L	P	H	L	P	H	L	H				
		PO 25.5 MM 648	24 610	33 838	19.5 495	18 457	17.5 445	19 483	15.5 394				
													1 par boîte





DESCRIPTION	MODÈLE / CARACTÉRISTIQUES	GRADES DE TEXTILE DE SÉRIE											
 <b>Fauteuil à DH monopièce, quatre pieds</b> TFC : 1.75 V.   1.6 M Poids unitaire : 25 LB   11.4 KG Poids - boîte : 34 LB   15.42 KG Volume - boîte : 17.75 P <sup>3</sup>   0.5 M <sup>3</sup>	<b>GC6913HB</b>  Capacité de charge, 300 lb.	TFC	2	3	4	5	6	7	8	9	10	11	12
		596	652	699	754	843	925	1007	1079	1168	1252	1366	1527
		DIMENSIONS HORS TOUT			DIMENSIONS DE L'ASSISE			DIMENSIONS DU DOSSIER					
		L	P	H	L	P	H	L	H				
PO 25.5	24	38.5	19.5	18	17.5	19	21						
MM 648	610	978	495	457	445	483	533						
		<b>RTA 00</b>	1 par boîte										
 <b>Fauteuil à DB monopièce, piétement monobloc</b> TFC : 1.25 V.   1.14 M Poids unitaire : 26 LB   11.8 KG Poids - boîte : 34.5 LB   15.65 KG Volume - boîte : 15.5 P <sup>3</sup>   0.43 M <sup>3</sup>	<b>GC6914</b>  Capacité de charge, 300 lb.	TFC	2	3	4	5	6	7	8	9	10	11	12
		593	633	667	706	769	828	887	938	1002	1062	1143	1258
		DIMENSIONS HORS TOUT			DIMENSIONS DE L'ASSISE			DIMENSIONS DU DOSSIER					
		L	P	H	L	P	H	L	H				
PO 25.5	24	33	19.5	18	17.5	19	15.5						
MM 648	610	838	495	457	445	483	394						
		<b>RTA 00</b>	1 par boîte										
 <b>Fauteuil à DH monopièce, piétement monobloc</b> TFC : 1.75 V.   1.6 M Poids unitaire : 28 LB   12.7 KG Poids - boîte : 37 LB   16.78 KG Volume - boîte : 17.75 P <sup>3</sup>   0.5 M <sup>3</sup>	<b>GC6914HB</b>  Capacité de charge, 300 lb.	TFC	2	3	4	5	6	7	8	9	10	11	12
		695	751	798	853	942	1024	1106	1178	1267	1351	1465	1626
		DIMENSIONS HORS TOUT			DIMENSIONS DE L'ASSISE			DIMENSIONS DU DOSSIER					
		L	P	H	L	P	H	L	H				
PO 25.5	24	38.5	19.5	18	17.5	19	21						
MM 648	610	978	495	457	445	483	533						
		<b>RTA 00</b>	1 par boîte										
 <b>Chaise à DB monopièce, piétement monobloc</b> TFC : 1.25 V.   1.14 M Poids unitaire : 24 LB   10.9 KG Poids - boîte : 32 LB   14.51 KG Volume - boîte : 13.75 P <sup>3</sup>   0.38 M <sup>3</sup>	<b>GC6915</b>  Capacité de charge, 300 lb.	TFC	2	3	4	5	6	7	8	9	10	11	12
		561	601	635	674	737	796	855	906	970	1030	1111	1226
		DIMENSIONS HORS TOUT			DIMENSIONS DE L'ASSISE			DIMENSIONS DU DOSSIER					
		L	P	H	L	P	H	L	H				
PO 21	24	33	19.5	18	17.5	19	15.5						
MM 533	610	838	495	457	445	483	394						
		<b>RTA 00</b>	1 par boîte										
 <b>Chaise à DH monopièce, piétement monobloc</b> TFC : 1.75 V.   1.6 M Poids unitaire : 26 LB   11.8 KG Poids - boîte : 34 LB   15.42 KG Volume - boîte : 14.5 P <sup>3</sup>   0.41 M <sup>3</sup>	<b>GC6915HB</b>  Capacité de charge, 300 lb.	TFC	2	3	4	5	6	7	8	9	10	11	12
		663	719	766	821	910	992	1074	1146	1235	1319	1433	1594
		DIMENSIONS HORS TOUT			DIMENSIONS DE L'ASSISE			DIMENSIONS DU DOSSIER					
		L	P	H	L	P	H	L	H				
PO 21	24	38.5	19.5	18	17.5	19	21						
MM 533	610	978	495	457	445	483	533						
		<b>RTA 00</b>	1 par boîte										





DESCRIPTION	MODÈLE / CARACTÉRISTIQUES	GRADES DE TEXTILE DE SÉRIE											
		TFC	2	3	4	5	6	7	8	9	10	11	12
 <b>Fauteuil moyen à DB monopieùe, quatre pieds</b> TFC : 1.75 V.   1.6 M Poids unitaire : 26 LB   11.8 KG Poids - boîte : 36 LB   16.33 KG Volume - boîte : 23 P <sup>3</sup>   0.65 M <sup>3</sup>	<b>GC6916</b>  Capacité de charge, 500 lb.  PO 30.5 MM 775  RTA 00 1 par boîte	789	845	892	947	1036	1118	1200	1272	1361	1445	1559	1720
		DIMENSIONS HORS TOUT			DIMENSIONS DE L'ASSISE			DIMENSIONS DU DOSSIER					
		L	P	H	L	P	H	L	H				
		24	33	24	18	17.5	24	15.5					
		610	838	610	457	445	610	394					
 <b>Fauteuil moyen à DH monopieùe, quatre pieds</b> TFC : 2 V.   1.83 M Poids unitaire : 29 LB   13.2 KG Poids - boîte : 40 LB   18.14 KG Volume - boîte : 26.75 P <sup>3</sup>   0.75 M <sup>3</sup>	<b>GC6916HB</b>  Capacité de charge, 500 lb.  PO 30.5 MM 775  RTA 00 1 par boîte	878	942	996	1058	1160	1254	1348	1430	1532	1628	1758	1942
		DIMENSIONS HORS TOUT			DIMENSIONS DE L'ASSISE			DIMENSIONS DU DOSSIER					
		L	P	H	L	P	H	L	H				
		24	38.5	24	18	17.5	24	21					
		610	978	610	457	445	610	533					
 <b>Chaise moyenne à DB monopieùe, quatre pieds</b> TFC : 1.75 V.   1.6 M Poids unitaire : 22 LB   10 KG Poids - boîte : 30 LB   13.61 KG Volume - boîte : 14.5 P <sup>3</sup>   0.41 M <sup>3</sup>	<b>GC6917</b>  Capacité de charge, 500 lb.  PO 26 MM 660  RTA 00 1 par boîte	757	813	860	915	1004	1086	1168	1240	1329	1413	1527	1688
		DIMENSIONS HORS TOUT			DIMENSIONS DE L'ASSISE			DIMENSIONS DU DOSSIER					
		L	P	H	L	P	H	L	H				
		24	33	24	18	17.5	24	15.5					
		610	838	610	457	445	610	394					
 <b>Chaise moyenne à DH monopieùe, quatre pieds</b> TFC : 2 V.   1.83 M Poids unitaire : 25 LB   11.4 KG Poids - boîte : 33 LB   14.97 KG Volume - boîte : 17.75 P <sup>3</sup>   0.5 M <sup>3</sup>	<b>GC6917HB</b>  Capacité de charge, 500 lb.  PO 26 MM 660  RTA 00 1 par boîte	848	912	966	1028	1130	1224	1318	1400	1502	1598	1728	1912
		DIMENSIONS HORS TOUT			DIMENSIONS DE L'ASSISE			DIMENSIONS DU DOSSIER					
		L	P	H	L	P	H	L	H				
		24	38.5	24	18	17.5	24	21					
		610	978	610	457	445	610	533					
 <b>Fauteuil moyen à DB monopieùe, piétement monobloc</b> TFC : 1.75 V.   1.6 M Poids unitaire : 28 LB   12.7 KG Poids - boîte : 38 LB   17.24 KG Volume - boîte : 23 P <sup>3</sup>   0.65 M <sup>3</sup>	<b>GC6918</b>  Capacité de charge, 500 lb.  PO 30.5 MM 775  RTA 00 1 par boîte	899	955	1002	1057	1146	1228	1310	1382	1471	1555	1669	1830
		DIMENSIONS HORS TOUT			DIMENSIONS DE L'ASSISE			DIMENSIONS DU DOSSIER					
		L	P	H	L	P	H	L	H				
		24	33	24	18	17.5	24	15.5					
		610	838	610	457	445	610	394					





DESCRIPTION	MODÈLE / CARACTÉRISTIQUES	GRADES DE TEXTILE DE SÉRIE																																												
		TFC	2	3	4	5	6	7	8	9	10	11	12																																	
 <p><b>Fauteuil moyen à DH monopieuce, piétement monobloc</b>                      TFC : 2 V.   1.83 M                      Poids unitaire : 31 LB   14.1 KG                      Poids - boîte : 39 LB   17.69 KG                      Volume - boîte : 18.25 P<sup>3</sup>   0.51 M<sup>3</sup></p>	<p>Capacité de charge, 500 lb.</p>	<table border="1"> <thead> <tr> <th colspan="3">DIMENSIONS HORS TOUT</th> <th colspan="3">DIMENSIONS DE L'ASSISE</th> <th colspan="3">DIMENSIONS DU DOSSIER</th> </tr> <tr> <th>L</th> <th>P</th> <th>H</th> <th>L</th> <th>P</th> <th>H</th> <th>L</th> <th>H</th> </tr> </thead> <tbody> <tr> <td>PO 30.5</td> <td>24</td> <td>38.5</td> <td>24</td> <td>18</td> <td>17.5</td> <td>24</td> <td>21</td> </tr> <tr> <td>MM 775</td> <td>610</td> <td>978</td> <td>610</td> <td>457</td> <td>445</td> <td>610</td> <td>533</td> </tr> </tbody> </table>												DIMENSIONS HORS TOUT			DIMENSIONS DE L'ASSISE			DIMENSIONS DU DOSSIER			L	P	H	L	P	H	L	H	PO 30.5	24	38.5	24	18	17.5	24	21	MM 775	610	978	610	457	445	610	533
		DIMENSIONS HORS TOUT			DIMENSIONS DE L'ASSISE			DIMENSIONS DU DOSSIER																																						
		L	P	H	L	P	H	L	H																																					
		PO 30.5	24	38.5	24	18	17.5	24	21																																					
MM 775	610	978	610	457	445	610	533																																							
<table border="1"> <tr> <td colspan="6" style="text-align: center;"><b>RTA 00</b></td> <td colspan="6" style="text-align: center;">1 par boîte</td> </tr> </table>												<b>RTA 00</b>						1 par boîte																												
<b>RTA 00</b>						1 par boîte																																								
 <p><b>Chaise moyenne à DB monopieuce, piétement monobloc</b>                      TFC : 1.75 V.   1.6 M                      Poids unitaire : 26 LB   11.8 KG                      Poids - boîte : 34 LB   15.42 KG                      Volume - boîte : 14.5 P<sup>3</sup>   0.41 M<sup>3</sup></p>	<p>Capacité de charge, 500 lb.</p>	<table border="1"> <thead> <tr> <th colspan="3">DIMENSIONS HORS TOUT</th> <th colspan="3">DIMENSIONS DE L'ASSISE</th> <th colspan="3">DIMENSIONS DU DOSSIER</th> </tr> <tr> <th>L</th> <th>P</th> <th>H</th> <th>L</th> <th>P</th> <th>H</th> <th>L</th> <th>H</th> </tr> </thead> <tbody> <tr> <td>PO 26</td> <td>24</td> <td>33</td> <td>24</td> <td>18</td> <td>17.5</td> <td>24</td> <td>15.5</td> </tr> <tr> <td>MM 660</td> <td>610</td> <td>838</td> <td>610</td> <td>457</td> <td>445</td> <td>610</td> <td>394</td> </tr> </tbody> </table>												DIMENSIONS HORS TOUT			DIMENSIONS DE L'ASSISE			DIMENSIONS DU DOSSIER			L	P	H	L	P	H	L	H	PO 26	24	33	24	18	17.5	24	15.5	MM 660	610	838	610	457	445	610	394
		DIMENSIONS HORS TOUT			DIMENSIONS DE L'ASSISE			DIMENSIONS DU DOSSIER																																						
		L	P	H	L	P	H	L	H																																					
		PO 26	24	33	24	18	17.5	24	15.5																																					
MM 660	610	838	610	457	445	610	394																																							
<table border="1"> <tr> <td colspan="6" style="text-align: center;"><b>RTA 00</b></td> <td colspan="6" style="text-align: center;">1 par boîte</td> </tr> </table>												<b>RTA 00</b>						1 par boîte																												
<b>RTA 00</b>						1 par boîte																																								
 <p><b>Chaise moyenne à DH monopieuce, piétement monobloc</b>                      TFC : 2 V.   1.83 M                      Poids unitaire : 28 LB   12.7 KG                      Poids - boîte : 37 LB   16.78 KG                      Volume - boîte : 17.75 P<sup>3</sup>   0.5 M<sup>3</sup></p>	<p>Capacité de charge, 500 lb.</p>	<table border="1"> <thead> <tr> <th colspan="3">DIMENSIONS HORS TOUT</th> <th colspan="3">DIMENSIONS DE L'ASSISE</th> <th colspan="3">DIMENSIONS DU DOSSIER</th> </tr> <tr> <th>L</th> <th>P</th> <th>H</th> <th>L</th> <th>P</th> <th>H</th> <th>L</th> <th>H</th> </tr> </thead> <tbody> <tr> <td>PO 26</td> <td>24</td> <td>38.5</td> <td>24</td> <td>18</td> <td>17.5</td> <td>24</td> <td>21</td> </tr> <tr> <td>MM 660</td> <td>610</td> <td>978</td> <td>610</td> <td>457</td> <td>445</td> <td>610</td> <td>533</td> </tr> </tbody> </table>												DIMENSIONS HORS TOUT			DIMENSIONS DE L'ASSISE			DIMENSIONS DU DOSSIER			L	P	H	L	P	H	L	H	PO 26	24	38.5	24	18	17.5	24	21	MM 660	610	978	610	457	445	610	533
		DIMENSIONS HORS TOUT			DIMENSIONS DE L'ASSISE			DIMENSIONS DU DOSSIER																																						
		L	P	H	L	P	H	L	H																																					
		PO 26	24	38.5	24	18	17.5	24	21																																					
MM 660	610	978	610	457	445	610	533																																							
<table border="1"> <tr> <td colspan="6" style="text-align: center;"><b>RTA 00</b></td> <td colspan="6" style="text-align: center;">1 par boîte</td> </tr> </table>												<b>RTA 00</b>						1 par boîte																												
<b>RTA 00</b>						1 par boîte																																								
 <p><b>Fauteuil bariatrique à DB monopieuce, quatre pieds</b>                      TFC : 2.5 V.   2.29 M                      Poids unitaire : 36 LB   16.4 KG                      Poids - boîte : 46 LB   20.87 KG                      Volume - boîte : 20.5 P<sup>3</sup>   0.58 M<sup>3</sup></p>	<p>Capacité de charge, 500 lb.</p>	<table border="1"> <thead> <tr> <th colspan="3">DIMENSIONS HORS TOUT</th> <th colspan="3">DIMENSIONS DE L'ASSISE</th> <th colspan="3">DIMENSIONS DU DOSSIER</th> </tr> <tr> <th>L</th> <th>P</th> <th>H</th> <th>L</th> <th>P</th> <th>H</th> <th>L</th> <th>H</th> </tr> </thead> <tbody> <tr> <td>PO 36.5</td> <td>26</td> <td>33</td> <td>30</td> <td>18</td> <td>17.5</td> <td>30</td> <td>15.5</td> </tr> <tr> <td>MM 927</td> <td>660</td> <td>838</td> <td>762</td> <td>457</td> <td>445</td> <td>762</td> <td>394</td> </tr> </tbody> </table>												DIMENSIONS HORS TOUT			DIMENSIONS DE L'ASSISE			DIMENSIONS DU DOSSIER			L	P	H	L	P	H	L	H	PO 36.5	26	33	30	18	17.5	30	15.5	MM 927	660	838	762	457	445	762	394
		DIMENSIONS HORS TOUT			DIMENSIONS DE L'ASSISE			DIMENSIONS DU DOSSIER																																						
		L	P	H	L	P	H	L	H																																					
		PO 36.5	26	33	30	18	17.5	30	15.5																																					
MM 927	660	838	762	457	445	762	394																																							
<table border="1"> <tr> <td colspan="6" style="text-align: center;"><b>RTA 00</b></td> <td colspan="6" style="text-align: center;">1 par boîte</td> </tr> </table>												<b>RTA 00</b>						1 par boîte																												
<b>RTA 00</b>						1 par boîte																																								
 <p><b>Fauteuil bariatrique à DH monopieuce, quatre pieds</b>                      TFC : 2.75 V.   2.51 M                      Poids unitaire : 37 LB   16.8 KG                      Poids - boîte : 48 LB   21.77 KG                      Volume - boîte : 28.25 P<sup>3</sup>   0.79 M<sup>3</sup></p>	<p>Capacité de charge, 500 lb.</p>	<table border="1"> <thead> <tr> <th colspan="3">DIMENSIONS HORS TOUT</th> <th colspan="3">DIMENSIONS DE L'ASSISE</th> <th colspan="3">DIMENSIONS DU DOSSIER</th> </tr> <tr> <th>L</th> <th>P</th> <th>H</th> <th>L</th> <th>P</th> <th>H</th> <th>L</th> <th>H</th> </tr> </thead> <tbody> <tr> <td>PO 36.5</td> <td>26</td> <td>38.5</td> <td>30</td> <td>18</td> <td>17.5</td> <td>30</td> <td>21</td> </tr> <tr> <td>MM 927</td> <td>660</td> <td>978</td> <td>762</td> <td>457</td> <td>445</td> <td>762</td> <td>533</td> </tr> </tbody> </table>												DIMENSIONS HORS TOUT			DIMENSIONS DE L'ASSISE			DIMENSIONS DU DOSSIER			L	P	H	L	P	H	L	H	PO 36.5	26	38.5	30	18	17.5	30	21	MM 927	660	978	762	457	445	762	533
		DIMENSIONS HORS TOUT			DIMENSIONS DE L'ASSISE			DIMENSIONS DU DOSSIER																																						
		L	P	H	L	P	H	L	H																																					
		PO 36.5	26	38.5	30	18	17.5	30	21																																					
MM 927	660	978	762	457	445	762	533																																							
<table border="1"> <tr> <td colspan="6" style="text-align: center;"><b>RTA 00</b></td> <td colspan="6" style="text-align: center;">1 par boîte</td> </tr> </table>												<b>RTA 00</b>						1 par boîte																												
<b>RTA 00</b>						1 par boîte																																								

DESCRIPTION	MODÈLE / CARACTÉRISTIQUES	GRADES DE TEXTILE DE SÉRIE											
		TFC	2	3	4	5	6	7	8	9	10	11	12
 <b>Fauteuil bariatrique à DB monopièce, piétement monobloc</b> TFC : 2.5 V.   2.29 M Poids unitaire : 38 LB   17.3 KG Poids - boîte : 48 LB   21.77 KG Volume - boîte : 20.5 P³   0.58 M³	Capacité de charge, 500 lb.  PO 36.5 MM 927  RTA 00	1188	1268	1336	1413	1541	1658	1776	1878	2006	2126	2288	2518
		DIMENSIONS HORS TOUT			DIMENSIONS DE L'ASSISE			DIMENSIONS DU DOSSIER					
		L	P	H	L	P	H	L	H				
		30	26	33	30	18	17.5	30	15.5				
						762	457	445	762	394			
 <b>Fauteuil bariatrique à DH monopièce, piétement monobloc</b> TFC : 2.75 V.   2.51 M Poids unitaire : 39 LB   17.7 KG Poids - boîte : 50 LB   22.68 KG Volume - boîte : 28.25 P³   0.79 M³	Capacité de charge, 500 lb.  PO 36.5 MM 927  RTA 00	1218	1306	1380	1466	1606	1735	1864	1977	2117	2249	2428	2681
		DIMENSIONS HORS TOUT			DIMENSIONS DE L'ASSISE			DIMENSIONS DU DOSSIER					
		L	P	H	L	P	H	L	H				
		30	26	38.5	30	18	17.5	30	21				
						762	457	445	762	533			
 <b>Fauteuil bariatrique à DB, fixations dissimulées, piétement monobloc</b> TFC : 2.5 V.   2.29 M Poids unitaire : 38 LB   17.3 KG Poids - boîte : 48 LB   21.77 KG Volume - boîte : 20.5 P³   0.58 M³	Capacité de charge, 500 lb.  PO 36.5 MM 927  RTA 00	1188	1268	1336	1413	1541	1658	1776	1878	2006	2126	2288	2518
		DIMENSIONS HORS TOUT			DIMENSIONS DE L'ASSISE			DIMENSIONS DU DOSSIER					
		L	P	H	L	P	H	L	H				
		30	26	33	30	18	17.5	30	15.5				
						762	457	445	762	394			
 <b>Fauteuil bariatrique à DH, fixations dissimulées, piétement monobloc</b> TFC : 3 V.   2.74 M Poids unitaire : 39 LB   17.7 KG Poids - boîte : 50 LB   22.68 KG Volume - boîte : 28.25 P³   0.79 M³	Capacité de charge, 500 lb.  PO 36.5 MM 927  RTA 00	1210	1306	1387	1480	1633	1774	1915	2038	2191	2335	2530	2806
		DIMENSIONS HORS TOUT			DIMENSIONS DE L'ASSISE			DIMENSIONS DU DOSSIER					
		L	P	H	L	P	H	L	H				
		30	26	38.5	30	18	17.5	30	21				
						762	457	445	762	533			
 <b>Fauteuil bariatrique à DB, fixations dissimulées, quatre pieds</b> TFC : 2.5 V.   2.29 M Poids unitaire : 36 LB   16.4 KG Poids - boîte : 46 LB   20.87 KG Volume - boîte : 20.5 P³   0.58 M³	Capacité de charge, 500 lb.  PO 36.5 MM 927  RTA 00	1127	1207	1275	1352	1480	1597	1715	1817	1945	2065	2227	2457
		DIMENSIONS HORS TOUT			DIMENSIONS DE L'ASSISE			DIMENSIONS DU DOSSIER					
		L	P	H	L	P	H	L	H				
		30	26	33	30	18	17.5	30	15.5				
						762	457	445	762	394			



DESCRIPTION	MODÈLE / CARACTÉRISTIQUES	GRADES DE TEXTILE DE SÉRIE											
		TFC	2	3	4	5	6	7	8	9	10	11	12
 <p><b>Fauteuil bariatrique à DH, fixations dissimulées, quatre pieds</b>                      TFC : 3 V.   2.74 M                      Poids unitaire : 37 LB   16.8 KG                      Poids - boîte : 48 LB   21.77 KG                      Volume - boîte : 28.25 P<sup>3</sup>   0.79 M<sup>3</sup></p>	<b>GC6923HB</b> Capacité de charge, 500 lb.	1148	1244	1325	1418	1571	1712	1853	1976	2129	2273	2468	2744
		DIMENSIONS HORS TOUT			DIMENSIONS DE L'ASSISE			DIMENSIONS DU DOSSIER					
		L	P	H	L	P	H	L	H				
		PO 36.5 MM 927	26 660	38.5 978	30 762	18 457	17.5 445	30 762	21 394				
		<b>RTA 00</b>	1 par boîte										
 <p><b>Fauteuil moyen à DB, fixations dissimulées, quatre pieds</b>                      TFC : 2.5 V.   2.29 M                      Poids unitaire : 26 LB   11.8 KG                      Poids - boîte : 36 LB   16.33 KG                      Volume - boîte : 23 P<sup>3</sup>   0.65 M<sup>3</sup></p>	<b>GC6924</b> Capacité de charge, 500 lb.	765	845	913	990	1118	1235	1353	1455	1583	1703	1865	2095
		DIMENSIONS HORS TOUT			DIMENSIONS DE L'ASSISE			DIMENSIONS DU DOSSIER					
		L	P	H	L	P	H	L	H				
		PO 30.5 MM 775	24 610	33 838	24 610	18 457	17.5 445	24 610	15.5 394				
		<b>RTA 00</b>	1 par boîte										
 <p><b>Fauteuil moyen à DH, fixations dissimulées, quatre pieds</b>                      TFC : 2.75 V.   2.51 M                      Poids unitaire : 29 LB   13.2 KG                      Poids - boîte : 41 LB   18.6 KG                      Volume - boîte : 26.75 P<sup>3</sup>   0.75 M<sup>3</sup></p>	<b>GC6924HB</b> Capacité de charge, 500 lb.	854	942	1016	1102	1242	1371	1500	1613	1753	1885	2064	2317
		DIMENSIONS HORS TOUT			DIMENSIONS DE L'ASSISE			DIMENSIONS DU DOSSIER					
		L	P	H	L	P	H	L	H				
		PO 30.5 MM 775	24 610	38.5 978	24 610	18 457	17.5 445	24 610	21 533				
		<b>RTA 00</b>	1 par boîte										
 <p><b>Chaise moyenne à DB, fixations dissimulées, quatre pieds</b>                      TFC : 2.5 V.   2.29 M                      Poids unitaire : 22 LB   10 KG                      Poids - boîte : 30 LB   13.61 KG                      Volume - boîte : 14.5 P<sup>3</sup>   0.41 M<sup>3</sup></p>	<b>GC6925</b> Capacité de charge, 500 lb.	733	813	881	958	1086	1203	1321	1423	1551	1671	1833	2063
		DIMENSIONS HORS TOUT			DIMENSIONS DE L'ASSISE			DIMENSIONS DU DOSSIER					
		L	P	H	L	P	H	L	H				
		PO 26 MM 660	24 610	33 838	24 610	18 457	17.5 445	24 610	15.5 394				
		<b>RTA 00</b>	1 par boîte										
 <p><b>Chaise moyenne à DH, fixations dissimulées, quatre pieds</b>                      TFC : 2.75 V.   2.51 M                      Poids unitaire : 25 LB   11.4 KG                      Poids - boîte : 35.5 LB   16.1 KG                      Volume - boîte : 24 P<sup>3</sup>   0.67 M<sup>3</sup></p>	<b>GC6925HB</b> Capacité de charge, 500 lb.	824	912	986	1072	1212	1341	1470	1583	1723	1855	2034	2287
		DIMENSIONS HORS TOUT			DIMENSIONS DE L'ASSISE			DIMENSIONS DU DOSSIER					
		L	P	H	L	P	H	L	H				
		PO 26 MM 660	24 610	38.5 978	24 610	18 457	17.5 445	24 610	21 533				
		<b>RTA 00</b>	1 par boîte										

DESCRIPTION	MODÈLE / CARACTÉRISTIQUES	GRADES DE TEXTILE DE SÉRIE											
		TFC	2	3	4	5	6	7	8	9	10	11	12
 <b>Fauteuil moyen à DB, fixations dissimulées, piétement monobloc</b> Capacité de charge, 500 lb. TFC : 2.5 V.   2.29 M Poids unitaire : 28 LB   12.7 KG Poids - boîte : 36 LB   16.33 KG Volume - boîte : 16 P <sup>3</sup>   0.45 M <sup>3</sup>	<b>GC6926</b>	875	955	1023	1100	1228	1345	1463	1565	1693	1813	1975	2205
		DIMENSIONS HORS TOUT			DIMENSIONS DE L'ASSISE			DIMENSIONS DU DOSSIER					
		L	P	H	L	P	H	L	H				
		PO 30.5 MM 775	24 610	33 838	24 610	18 457	17.5 445	24 610	15.5 394				
		<b>RTA 00</b>	1 par boîte										
 <b>Fauteuil moyen à DH, fixations dissimulées, piétement monobloc</b> Capacité de charge, 500 lb. TFC : 2.75 V.   2.51 M Poids unitaire : 31 LB   14.1 KG Poids - boîte : 42 LB   19.05 KG Volume - boîte : 26.75 P <sup>3</sup>   0.75 M <sup>3</sup>	<b>GC6926HB</b>	964	1052	1126	1212	1352	1481	1610	1723	1863	1995	2174	2427
		DIMENSIONS HORS TOUT			DIMENSIONS DE L'ASSISE			DIMENSIONS DU DOSSIER					
		L	P	H	L	P	H	L	H				
		PO 30.5 MM 775	24 610	38.5 978	24 610	18 457	17.5 445	24 610	21 533				
		<b>RTA 00</b>	1 par boîte										
 <b>Chaise moyenne à DB, fixations dissimulées, piétement monobloc</b> Capacité de charge, 500 lb. TFC : 2.5 V.   2.29 M Poids unitaire : 26 LB   11.8 KG Poids - boîte : 34 LB   15.42 KG Volume - boîte : 14.5 P <sup>3</sup>   0.41 M <sup>3</sup>	<b>GC6927</b>	842	922	990	1067	1195	1312	1430	1532	1660	1780	1942	2172
		DIMENSIONS HORS TOUT			DIMENSIONS DE L'ASSISE			DIMENSIONS DU DOSSIER					
		L	P	H	L	P	H	L	H				
		PO 26 MM 660	24 610	33 838	24 610	18 457	17.5 445	24 610	15.5 394				
		<b>RTA 00</b>	1 par boîte										
 <b>Chaise moyenne à DH, fixations dissimulées, piétement monobloc</b> Capacité de charge, 500 lb. TFC : 2.75 V.   2.51 M Poids unitaire : 28 LB   12.7 KG Poids - boîte : 37 LB   16.78 KG Volume - boîte : 17.75 P <sup>3</sup>   0.5 M <sup>3</sup>	<b>GC6927HB</b>	933	1021	1095	1181	1321	1450	1579	1692	1832	1964	2143	2396
		DIMENSIONS HORS TOUT			DIMENSIONS DE L'ASSISE			DIMENSIONS DU DOSSIER					
		L	P	H	L	P	H	L	H				
		PO 26 MM 660	24 610	38.5 978	24 610	18 457	17.5 445	24 610	21 533				
		<b>RTA 00</b>	1 par boîte										

DESCRIPTION	MODÈLE / CARACTÉRISTIQUES		GRADES DE TEXTILE DE SÉRIE							
	Prix courant									
	<b>GC6928</b>	84								
 <p><b>Bride de jumelage en métal pour fauteuils</b>                      TFC : s.o.                      Poids unitaire : 2 LB   0.9 KG                      Poids - boîte : 4 LB   1.81 KG                      Volume - boîte : 0.4 PP<sup>3</sup>   0.01 M<sup>3</sup></p>			<b>DIMENSIONS HORS TOUT</b>			<b>DIMENSIONS DE L'ASSISE</b>			<b>DIMENSIONS DU DOSSIER</b>	
			<b>L</b>	<b>P</b>	<b>H</b>	<b>L</b>	<b>P</b>	<b>H</b>	<b>L</b>	<b>H</b>
			PO 12	13.75	1	-	-	-	-	-
			MM 305	349	25	-	-	-	-	-
			<b>RTA 00</b>							
	Prix courant									
	<b>GC6929</b>	84								
 <p><b>Bride de jumelage en métal pour chaises</b>                      TFC : s.o.                      Poids unitaire : 1.5 LB   0.7 KG                      Poids - boîte : 3.5 LB   1.59 KG                      Volume - boîte : 0.4 PP<sup>3</sup>   0.01 M<sup>3</sup></p>			<b>DIMENSIONS HORS TOUT</b>			<b>DIMENSIONS DE L'ASSISE</b>			<b>DIMENSIONS DU DOSSIER</b>	
			<b>L</b>	<b>P</b>	<b>H</b>	<b>L</b>	<b>P</b>	<b>H</b>	<b>L</b>	<b>H</b>
			PO 7.87	13.75	1	-	-	-	-	-
			MM 200	349	25	-	-	-	-	-
			<b>RTA 00</b>							

GC SIRENA



modèle GC3380



modèle GC3380CTRL

CARACTÉRISTIQUES DE SÉRIE

- La version moderne d'un design classique, le GC Sirena en conserve le charme en y ajoutant un côté pratique. Avec ses lignes simples et pures, il s'intègre à merveille dans tout décor, créant une impression chaleureuse. Ses douces courbes et son grand confort permettent de créer des espaces pour la détente ou les réunions.
- Les modèles sont offerts dotés de pieds en forme d'oignon ou de roulettes pivotantes dans un fini noir uniquement.
- Lors de la commande de modèles avec tablette-écrivain, préciser à gauche ou à droite (position déterminée lorsque l'utilisateur est assis). Se reporter aux modèles ci-dessous.
- Les tablettes pivotent et ne sont pas amovibles. Leurs dimensions hors tout sont de 17 po L sur 14 po P.
- Les surfaces de la tablette en mélamine mesurent 1,5 po d'épaisseur.
- Des roulettes (**C1M**) à doubles galets pour planchers à moquette sont de série pour certains modèles choisis.
- Le bâti interne en bois présente une construction à emboîtement d'une robustesse supérieure et procurant une durabilité à long terme.
- Un dégagement est prévu autour du plateau d'assise pour faciliter l'entretien et la prévention des infections.
- Le coussin d'assise est amovible pour faciliter le remplacement.
- Pour plus de confort, le coussin d'assise est fabriqué de série en mousse UltraCell haute densité.
- Pour le choix de textiles, veuillez consulter le groupe Soins de santé du site [globalfurnituregroup.com](http://globalfurnituregroup.com).
- Ce produit peut être garni de tout textile de série de Global si le respect de normes en matière de soins de santé n'est pas exigé.

CARACTÉRISTIQUES EN OPTION

- Les tablettes-écrivain en mélamine sont offertes dans les finis suivants, à préciser : acajou absolu (ACJ), nuit d'Orient (ASN), cerisier Avant (AWC), miel Avant (AWH), noir (BLK), blizzard (BZD), cobalt brosse (BCR), érable clair (CMB), gris hors série (CGY), espresso profond (DES), blanc de blancs (DWT), fashionista (FAS), première classe (FCL), Noce Biondo (NBL), Noce Grigio (NGL), Noce Leggero (NEL), Noce Medio (NML), acajou sur quartier (QTM), beauté naturelle (SBY), concassé (SDT), brou (WHE), chocolat blanc (WHC) et cerisier d'hiver (WCR).
- Pour les milieux moins exigeants, des pieds fuselés cylindriques en bois de 3 3/4 po de hauteur sont offerts pour les modèles GC3380 et GC3380-CV, plaçant l'assise à une hauteur de 19 po. Ajouter 366 \$.
- Pour intégrer des coutures thermocollées à un module, communiquer avec le service à la clientèle. Les suppléments peuvent varier.
- Pour ajouter une membrane étanche à une assise, préciser (**MB**). Ajouter 122 \$.

APPLICATIONS SUGGÉRÉES

- Salles à manger et coins-repas
- Sièges d'invité
- Halls
- Salons et salles d'attente
- Bureaux et salles de réunion
- Chambres de patients
- Chambres de résidents

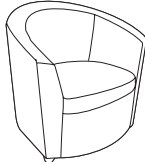
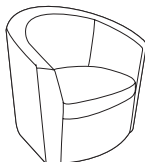
DESCRIPTION	MODÈLE / CARACTÉRISTIQUES	GRADES DE TEXTILE DE SÉRIE											
		TFC	2	3	4	5	6	7	8	9	10	11	12
 <p><b>Fauteuil club, dégagement pour nettoyage</b> TFC : 4.25 V.   3.89 M Poids unitaire : 45 LB   20.5 KG Poids - boîte : 52 LB   23.59 KG Volume - boîte : 19.25 P<sup>3</sup>   0.54 M<sup>3</sup></p>	<p>GC3380</p> <p>Capacité de charge, 300 lb.</p> <p><b>RTA 00</b> 1 par boîte</p>	1152	1288	1403	1535	1751	1951	2151	2325	2542	2746	3022	3413
		DIMENSIONS HORS TOUT			DIMENSIONS DE L'ASSISE			DIMENSIONS DU DOSSIER					
		L	P	H	L	P	H	L	H				
		PO 30,5 MM 775	29,5 749	28,5 724	20 508	20 508	17,5 445	19 483	11,5 292				
 <p><b>Fauteuil club sur roulettes, dégagement pour nettoyage</b> TFC : 4.25 V.   3.89 M Poids unitaire : 47 LB   21.4 KG Poids - boîte : 52 LB   23.59 KG Volume - boîte : 19.25 P<sup>3</sup>   0.54 M<sup>3</sup></p>	<p>GC3380C</p> <p>Capacité de charge, 300 lb</p> <p><b>RTA 00</b> 1 par boîte</p>	1242	1378	1493	1625	1841	2041	2241	2415	2632	2836	3112	3503
		DIMENSIONS HORS TOUT			DIMENSIONS DE L'ASSISE			DIMENSIONS DU DOSSIER					
		L	P	H	L	P	H	L	H				
		PO 30,5 MM 775	29,5 749	29,5 749	20 508	20 508	18 457	19 483	12,5 318				

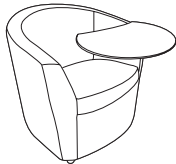
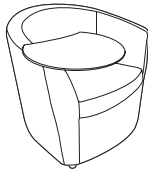
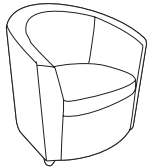
DESCRIPTION	MODÈLE / CARACTÉRISTIQUES	GRADES DE TEXTILE DE SÉRIE											
		TFC	2	3	4	5	6	7	8	9	10	11	12
 <p><b>Fauteuil club sur roulettes, tablette en mélamine à gauche dégageant pour nettoyage</b>                      TFC : 4.25 V.   3.89 M                      Poids unitaire : 57 LB   25.9 KG                      Poids - boîte : 62 LB   28.12 KG                      Volume - boîte : 19.25 P<sup>3</sup>   0.54 M<sup>3</sup></p>	<b>GC3380CLTL</b>  Capacité de charge, 300 lb	1652	1788	1903	2035	2251	2451	2651	2825	3042	3246	3522	3913
		DIMENSIONS HORS TOUT			DIMENSIONS DE L'ASSISE			DIMENSIONS DU DOSSIER					
		L	P	H	L	P	H	L	H				
		PO 32	29.5	29.5	20	20	18	19	12.5				
		MM 813	749	749	508	508	457	483	318				
	<b>RTA 00</b>	1 par boîte											
 <p><b>Fauteuil club sur roulettes, tablette en mélamine à droite dégageant pour nettoyage</b>                      TFC : 4.25 V.   3.89 M                      Poids unitaire : 57 LB   25.9 KG                      Poids - boîte : 62 LB   28.12 KG                      Volume - boîte : 19.25 P<sup>3</sup>   0.54 M<sup>3</sup></p>	<b>GC3380CRTL</b>  Capacité de charge, 300 lb.	1652	1788	1903	2035	2251	2451	2651	2825	3042	3246	3522	3913
		DIMENSIONS HORS TOUT			DIMENSIONS DE L'ASSISE			DIMENSIONS DU DOSSIER					
		L	P	H	L	P	H	L	H				
		PO 32	29.5	29.5	20	20	18	19	12.5				
		MM 813	749	749	508	508	457	483	318				
	<b>RTA 00</b>	1 par boîte											
 <p><b>Fauteuil club lesté, dégageant pour nettoyage</b>                      TFC : 4.25 V.   3.89 M                      Poids unitaire : 98 LB   44.5 KG                      Poids - boîte : 108 LB   48.99 KG                      Volume - boîte : 19.25 P<sup>3</sup>   0.54 M<sup>3</sup></p>	<b>GC3380-CW</b>  Capacité de charge, 300 lb.	1419	1555	1670	1802	2018	2218	2418	2592	2809	3013	3289	3680
		DIMENSIONS HORS TOUT			DIMENSIONS DE L'ASSISE			DIMENSIONS DU DOSSIER					
		L	P	H	L	P	H	L	H				
		PO 30.5	29.5	28.5	20	20	17.5	19	11.5				
		MM 775	749	724	508	508	445	483	292				
	<b>RTA 00</b>	1 par boîte											

GC SONIC



modèle GC6508WS



modèle GC6525WS

CARACTÉRISTIQUES DE SÉRIE

- La gamme GC Sonic propose un vaste choix de solutions autoportantes ou sur poutres pour meubler la chambre de patient, les aires publiques, l'accueil ou la salle d'activité.
- Pour encore plus de polyvalence, la gamme offre un choix d'assises et de dossiers en plastique ou rembourrés. Pour faciliter le rangement, les modèles à quatre pieds s'empilent.
- Les sièges à quatre pieds autoportants sont offerts de série avec des pieds droits ou un bâti protège-mur « WS » dans un fini chromé et patins en polypropylène durables.
- Les modèles désignés par le code « WS » présentent un bâti protège-mur. Les pieds touchent au mur avant le dossier, protégeant ainsi le mur et le siège.
- On peut empiler jusqu'à cinq sièges à quatre pieds autoportants au sol ou jusqu'à dix sièges sur le chariot 6517WS.
- La face inférieure de l'assise des modèles rembourrés est munie d'une coquille protectrice en polypropylène qui ne laisse pas d'empreinte sur le siège inférieur lorsque ces sièges sont empilés.
- Les sièges sont offerts avec ou sans accoudoirs. Les accoudoirs sont agencés au fini précisé pour l'assise et le dossier.
- Pour le choix de textiles et de finis pour milieu des soins de santé, visiter le site [globalfurnituregroup.com](http://globalfurnituregroup.com).
- Ce produit peut être garni de tout textile de série de Global si le respect de normes en matière de soins de santé n'est pas exigé.
- Tous les modèles sont expédiés entièrement montés.

APPLICATIONS SUGGÉRÉES

- Salles à manger et coins-repas
- Sièges d'invité
- Halls
- Salons et salles d'attente
- Bureaux et salles de réunion
- Chambres de patients
- Chambres de résidents
- Sièges empilables
- Salles d'examen et de traitement

CARACTÉRISTIQUES EN OPTION

- Les assises, dossiers en polypropylène et accoudoirs en nylon sont offerts dans un choix de 14 teintes, soit récif (BZB), cactus (CCT), carotte (CRO), stratus (IVC), dijon (DJN), aubergine (EGP), brume (FOG), givre (FRO), encre (INK), café au lait (LAB), nocturne (BLK), sable (SND), écarlate (SAR), ombre (SHW). À préciser.
- Les accoudoirs sont de série dans une couleur agencée à celle de l'assise et du dossier, ou en noir (BLK) en option. Sans supplément.
- Seuls les modèles à assise et dossier en polypropylène respectent les exigences du Bulletin technique 133 (État de Californie).
- Un choix de patins est offert. Les patins doivent être choisis en fonction du revêtement de sol et l'état des lieux. Pour plus d'informations, se reporter à la rubrique des patins (page 276).
- Pour les planchers à revêtement dur, commander des patins opaques qui ne marquent pas. Préciser **(NM)**. Sans supplément.
- Des patins coussinés en acier **(B)** sont offerts pour les modèles à quatre pieds. Ajouter 17 \$.
- Des patins à coussinet en feutre **(FG)** sont offerts pour les planchers à revêtement en vinyle, en liège ou stratifiés. À préciser. Ajouter 43 \$.
- Des patins à coussinet en caoutchouc **(RG)** sont offerts pour les planchers de bois, de pierre, de céramique ou à revêtement en vinyle ou stratifié. À préciser. Ajouter 43 \$.
- Pour une assise en mousse UltraCell haute densité, préciser **(UC)**. Ajouter 15 \$.
- Pour ajouter une membrane étanche à une assise, préciser **(MB)**. Ajouter 81 \$.
- **Finis du bâti**  
Finis peints. Sans supplément.  
**(TBL)** Noir **(TIN)** Encre  
**(TBZ)** Récif **(TKA)** Kahlua  
**(TTC)** Cactus **(TLA)** Café au lait  
**(TCR)** Carotte **(TMO)** Moka  
**(TIV)** Stratus **(TNE)** Nevada  
**(TDW)** Blanc de blancs **(TSN)** Sable  
**(TDJ)** Dijon **(TSR)** Écarlate  
**(TEG)** Aubergine **(TSH)** Ombre  
**(TFO)** Brume **(TOA)** Avoine grillée  
**(TFR)** Givre **(TTU)** Tungstène  
Finis plaqués. Sans supplément.  
**(CHM)** Chromé

DESCRIPTION MODÈLE / CARACTÉRISTIQUES GRADES DE TEXTILE DE SÉRIE

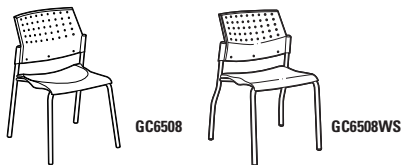

**Chaise**  
TFC : s.o.  
Poids unitaire : 7.5 LB | 3.4 KG  
Poids - boîte : 11.5 LB | 5.22 KG  
Volume - boîte : 13.75 P<sup>3</sup> | 0.38 M<sup>3</sup>

	Prix courant
GC6508	228
GC6508WS	258

Capacité de charge, 300 lb.  
Assise et dossier en polypropylène.

	DIMENSIONS HORS TOUT			DIMENSIONS DE L'ASSISE			DIMENSIONS DU DOSSIER	
	L	P	H	L	P	H	L	H
PO	21.5	22	33	17	16	18	17	15
MM	546	559	838	432	406	457	432	381

**RTA 00** 2 par boîte (prix et caractéristiques pour un siège uniquement)

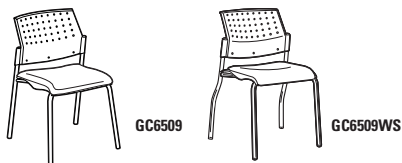





**Chaise**  
TFC : 0.75 V. | 0.69 M  
Poids unitaire : 10 LB | 4.5 KG  
Poids - boîte : 12.5 LB | 5.67 KG  
Volume - boîte : 11.75 P<sup>3</sup> | 0.33 M<sup>3</sup>

	2	3	4	5	6	7	8	9	10	11	12
GC6509	293	317	337	361	399	434	469	500	538	574	623
GC6509WS	324	348	368	392	430	465	500	531	569	605	654

Capacité de charge, 300 lb.  
Assise rembourrée et dossier en polypropylène

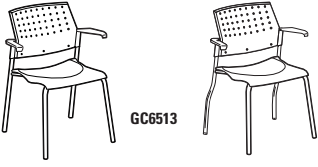
	DIMENSIONS HORS TOUT			DIMENSIONS DE L'ASSISE			DIMENSIONS DU DOSSIER	
	L	P	H	L	P	H	L	H
PO	21.5	22	33	17	16	18.5	17	14.5
MM	546	559	838	432	406	470	432	368

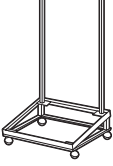
**RTA 00** 2 par boîte (prix et caractéristiques pour un siège uniquement)

DESCRIPTION		MODÈLE / CARACTÉRISTIQUES		GRADES DE TEXTILE DE SÉRIE														
				TFC	2	3	4	5	6	7	8	9	10	11	12			
 <p><b>GC6511</b>      <b>GC6511WS</b></p> <p><b>Chaise</b>                      TFC : 0.75 V.   0.69 M                      Poids unitaire : 11 LB   5 KG                      Poids - boîte : 13.5 LB   6.12 KG                      Volume - boîte : 11.75 P<sup>3</sup>   0.33 M<sup>3</sup></p>	<p><b>GC6511</b> <b>GC6511WS</b> Protège-mur</p> <p>Capacité de charge, 300 lb.                      Assise et dossier rembourrés.</p>	332	356	376	400	438	473	508	539	577	613	662	731					
		363	387	407	431	469	504	539	570	608	644	693	762					
				<b>DIMENSIONS HORS TOUT</b>			<b>DIMENSIONS DE L'ASSISE</b>			<b>DIMENSIONS DU DOSSIER</b>								
				L	P	H	L	P	H	L	H							
				PO 21.5	22	33.5	17	15.5	18.5		17	15						
				MM 546	559	851	432	394	470		432	381						
				<b>RTA 00</b>	2 par boîte (prix et caractéristiques pour un siège uniquement)													
 <p><b>GC6513</b>      <b>GC6513WS</b></p> <p><b>Fauteuil</b>                      TFC : s.o.                      Poids unitaire : 9.5 LB   4.3 KG                      Poids - boîte : 12 LB   5.44 KG                      Volume - boîte : 11.75 P<sup>3</sup>   0.33 M<sup>3</sup></p>	<p><b>GC6513</b> <b>GC6513WS</b> Protège-mur</p> <p>Capacité de charge, 300 lb.                      Assise et dossier en polypropylène.</p>	297																
		325																
				<b>DIMENSIONS HORS TOUT</b>			<b>DIMENSIONS DE L'ASSISE</b>			<b>DIMENSIONS DU DOSSIER</b>								
				L	P	H	L	P	H	L	H							
				PO 23	22	33	17	16	18		17	15						
				MM 584	559	838	432	406	457		432	381						
				<b>RTA 00</b>	2 par boîte (prix et caractéristiques pour un siège uniquement)													
 <p><b>GC6514</b>      <b>GC6514WS</b></p> <p><b>Fauteuil</b>                      TFC : 0.75 V.   0.69 M                      Poids unitaire : 12 LB   5.5 KG                      Poids - boîte : 14.5 LB   6.58 KG                      Volume - boîte : 11.75 P<sup>3</sup>   0.33 M<sup>3</sup></p>	<p><b>GC6514</b> <b>GC6514WS</b> Protège-mur</p> <p>Capacité de charge, 300 lb.                      Assise rembourrée et dossier en polypropylène.</p>	363	387	407	431	469	504	539	570	608	644	693	762					
		392	416	436	460	498	533	568	599	637	673	722	791					
				<b>DIMENSIONS HORS TOUT</b>			<b>DIMENSIONS DE L'ASSISE</b>			<b>DIMENSIONS DU DOSSIER</b>								
				L	P	H	L	P	H	L	H							
				PO 23	22	33	17	16	18.5		17	14.5						
				MM 584	559	838	432	406	470		432	368						
				<b>RTA 00</b>	2 par boîte (prix et caractéristiques pour un siège uniquement)													
 <p><b>GC6515</b>      <b>GC6515WS</b></p> <p><b>Fauteuil</b>                      TFC : 0.75 V.   0.69 M                      Poids unitaire : 13 LB   5.9 KG                      Poids - boîte : 15.5 LB   7.03 KG                      Volume - boîte : 11.75 P<sup>3</sup>   0.33 M<sup>3</sup></p>	<p><b>GC6515</b> <b>GC6515WS</b> Protège-mur</p> <p>Capacité de charge, 300 lb.                      Assise et dossier rembourrés.</p>	402	426	446	469	508	543	578	609	647	683	732	801					
		416	440	461	484	522	557	593	623	662	698	746	815					
				<b>DIMENSIONS HORS TOUT</b>			<b>DIMENSIONS DE L'ASSISE</b>			<b>DIMENSIONS DU DOSSIER</b>								
				L	P	H	L	P	H	L	H							
				PO 23	22	33.5	17	15.5	18.5		17	15						
				MM 584	559	851	432	394	470		432	381						
				<b>RTA 00</b>	2 par boîte (prix et caractéristiques pour un siège uniquement)													
 <p><b>GC6517WS</b></p> <p><b>Chariot</b>                      TFC : s.o.                      Poids unitaire : 17 LB   7.7 KG                      Poids - boîte : 20 LB   9.07 KG                      Volume - boîte : 4 P<sup>3</sup>   0.11 M<sup>3</sup></p>	<p><b>GC6517WS</b></p> <p>Prix courant</p> <p>410</p> <p>Peut recevoir 10 sièges.</p>	410																
				<b>DIMENSIONS HORS TOUT</b>			<b>DIMENSIONS DE L'ASSISE</b>			<b>DIMENSIONS DU DOSSIER</b>								
				L	P	H	L	P	H	L	H							
				PO 23.25	24.75	12.25	-	-	-		-	-						
				MM 591	629	311	-	-	-		-	-						
				<b>RTA 1</b>		2 boîtes												

DESCRIPTION      MODÈLE / CARACTÉRISTIQUES      GRADES DE TEXTILE DE SÉRIE



GC6518



GC6518WS

**Chaise à piétement monobloc**

TFC : s.o.  
Poids unitaire : 9 LB | 4.1 KG  
Poids - boîte : 11.5 LB | 5.22 KG  
Volume - boîte : 11.75 P<sup>3</sup> | 0.33 M<sup>3</sup>

**GC6518**  
**GC6518WS**  
Protège-mur

Capacité de charge, 300 lb.

Assise et dossier en polypropylène.

Prix courant

290  
318

DIMENSIONS HORS TOUT			DIMENSIONS DE L'ASSISE			DIMENSIONS DU DOSSIER	
L	P	H	L	P	H	L	H

PO	21.5	22	33	17	16	18	17	15
MM	546	559	838	432	406	457	432	381

RTA 00

2 par boîte (prix et caractéristiques pour un siège uniquement)



GC6519



GC6519WS

**Chaise à piétement monobloc**

TFC : 0.75 V. | 0.69 M  
Poids unitaire : 11.5 LB | 5.2 KG  
Poids - boîte : 14 LB | 6.35 KG  
Volume - boîte : 11.75 P<sup>3</sup> | 0.33 M<sup>3</sup>

Capacité de charge, 300 lb.

Assise rembourrée et dossier en polypropylène.

**GC6519**  
**GC6519WS**  
Protège-mur

TFC	2	3	4	5	6	7	8	9	10	11	12
-----	---	---	---	---	---	---	---	---	----	----	----

356	380	400	424	462	497	532	563	601	637	686	755
385	409	429	453	491	526	561	592	630	666	715	784

DIMENSIONS HORS TOUT			DIMENSIONS DE L'ASSISE			DIMENSIONS DU DOSSIER	
L	P	H	L	P	H	L	H

PO	21.5	22	33	17	16	18.5	17	14.5
MM	546	559	838	432	406	470	432	368

RTA 00

2 par boîte (prix et caractéristiques pour un siège uniquement)



GC6521



GC6521WS

**Chaise à piétement monobloc**

TFC : 0.75 V. | 0.69 M  
Poids unitaire : 12.5 LB | 5.7 KG  
Poids - boîte : 15 LB | 6.8 KG  
Volume - boîte : 11.75 P<sup>3</sup> | 0.33 M<sup>3</sup>

Capacité de charge, 300 lb.

Assise et dossier rembourrés.

**GC6521**  
**GC6521WS**  
Protège-mur

TFC	2	3	4	5	6	7	8	9	10	11	12
-----	---	---	---	---	---	---	---	---	----	----	----

395	419	439	463	501	536	571	602	640	676	725	794
422	446	466	490	528	563	598	629	667	703	752	821

DIMENSIONS HORS TOUT			DIMENSIONS DE L'ASSISE			DIMENSIONS DU DOSSIER	
L	P	H	L	P	H	L	H

PO	21.5	22	33.5	17	16	18.5	17	15
MM	546	559	851	432	406	470	432	381

RTA 00

2 par boîte (prix et caractéristiques pour un siège uniquement)



GC6523



GC6523WS

**Fauteuil à piétement monobloc**

TFC : s.o.  
Poids unitaire : 11 LB | 5 KG  
Poids - boîte : 15 LB | 6.8 KG  
Volume - boîte : 13.75 P<sup>3</sup> | 0.38 M<sup>3</sup>

Capacité de charge, 300 lb.

Assise et dossier en polypropylène.

**GC6523**  
**GC6523WS**  
Protège-mur

Prix courant

357  
386

DIMENSIONS HORS TOUT			DIMENSIONS DE L'ASSISE			DIMENSIONS DU DOSSIER	
L	P	H	L	P	H	L	H

PO	23	22	33	17	16	18	17	15
MM	584	559	838	432	406	457	432	381

RTA 00

2 par boîte (prix et caractéristiques pour un siège uniquement)



GC6524



GC6524WS

**Fauteuil à piétement monobloc**

TFC : 0.75 V. | 0.69 M  
Poids unitaire : 13.5 LB | 6.1 KG  
Poids - boîte : 16 LB | 7.26 KG  
Volume - boîte : 11.75 P<sup>3</sup> | 0.33 M<sup>3</sup>

Capacité de charge, 300 lb.

Assise rembourrée et dossier en polypropylène.

**GC6524**  
**GC6524WS**  
Protège-mur

TFC	2	3	4	5	6	7	8	9	10	11	12
-----	---	---	---	---	---	---	---	---	----	----	----

422	446	466	490	528	563	598	629	667	703	752	821
451	475	495	519	557	592	627	658	696	732	781	850

DIMENSIONS HORS TOUT			DIMENSIONS DE L'ASSISE			DIMENSIONS DU DOSSIER	
L	P	H	L	P	H	L	H



PO	23	22	33	17	16	18.5	17	14.5
MM	584	559	838	432	406	470	432	368

RTA 00



2 par boîte (prix et caractéristiques pour un siège uniquement)

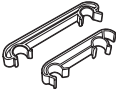
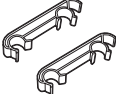

DESCRIPTION	MODÈLE / CARACTÉRISTIQUES	GRADES DE TEXTILE DE SÉRIE											
		TFC	2	3	4	5	6	7	8	9	10	11	12
 GC6525  GC6525WS	<b>GC6525</b> <b>GC6525WS</b> Protège-mur	460	484	504	527	566	601	636	667	705	741	790	859
	489	513	534	557	595	630	666	696	735	771	819	888	
<b>Fauteuil à piétement monobloc</b> TFC : 0.75 V.   0.69 M Poids unitaire : 14.5 LB   6.6 KG Poids - boîte : 17 LB   7.71 KG Volume - boîte : 11.75 P <sup>3</sup>   0.33 M <sup>3</sup>	Capacité de charge, 300 lb.  Assise et dossier rembourrés.	<b>DIMENSIONS HORS TOUT</b> L P H			<b>DIMENSIONS DE L'ASSISE</b> L P H			<b>DIMENSIONS DU DOSSIER</b> L H					
	PO 23 22 33.5 17 16 18.5 17 15 MM 584 559 851 432 406 470 432 381	RTA 00	2 par boîte (prix et caractéristiques pour un siège uniquement)										
<b>Prix courant</b>													
 GC6522	<b>GC6522</b> 16	<b>DIMENSIONS HORS TOUT</b> L P H			<b>DIMENSIONS DE L'ASSISE</b> L P H			<b>DIMENSIONS DU DOSSIER</b> L H					
	PO 0.87 7.75 1.5 - - - - - MM 22 197 38 - - - - -	RTA 00	Prix est pour le jeu, caractéristiques pour une bride uniquement										
<b>Prix courant</b>													
 GC6526	<b>GC6526</b> 16	<b>DIMENSIONS HORS TOUT</b> L P H			<b>DIMENSIONS DE L'ASSISE</b> L P H			<b>DIMENSIONS DU DOSSIER</b> L H					
	PO 0.75 5.75 1.25 - - - - - MM 19 146 32 - - - - -	RTA 00	Prix est pour le jeu, caractéristiques pour une bride uniquement										

GC VITROLA



modèle GC8271LB

modèle GC8272HB avec manchons en uréthane en option



textile du dossier et accoudoirs

textile de l'assise

EXEMPLE D'UN CODE POUR LA COMMANDE D'UN FAUTEUIL GC VITROLA :

GC8271HB	-NS	-WA50	-NS	-WA50
----------	-----	-------	-----	-------

modèle

coutures thermocollées – dossier + acc.

textile - dossier et accoudoirs

coutures thermocollées – assise

textile – assise

-NC	-	-WOD	-AAM	-RS	-NB	-NM
-----	---	------	------	-----	-----	-----

type de manchons

fini – manchons

type de pieds

fini – pieds

type de fixations

membrane étanche

patins

CARACTÉRISTIQUES DE SÉRIE

- Les sièges de salon rembourrés d'un attrait classique sont dotés d'accoudoirs plongeants, conçus pour les applications en milieu de soins de santé.
- Le dossier du fauteuil est offert en deux hauteurs.
- Un dégagement est prévu entre les coussins d'assise et de dossier pour faciliter l'entretien.
- Tous les modules sont supportés par un bâti d'assise en métal durable.
- La face inférieure de l'assise est scellée avec un matériau non poreux pour faciliter l'entretien et la lutte contre les infections.
- Le coussin d'assise est mécaniquement amovible au besoin.
- Pour plus de confort, le coussin d'assise est fabriqué de série en mousse UltraCell haute densité.
- La structure du dossier à ressort offre un confort et durabilité.
- Les pieds effilés en érable sont offerts dans un choix de finis ou en uréthane en option.
- Les accoudoirs sont entièrement rembourrés.
- Les pieds sont munis de série de patins en nylon blanc qui ne marquent pas.
- Les sièges peuvent être garnis de textiles contrastants. Préciser le choix de textiles pour les accoudoirs, le dos et la jupe avant séparation du textile souhaité pour le coussin d'assise (se reporter à l'image du modèle).
- Pour respecter la protection de la garantie 24/7 de Global, des textiles offrant une résistance à l'abrasion d'au moins 100 000 doubles frottements doivent être précisés.
- Pour le choix de textiles et de finis pour milieu des soins de santé, visiter le site [globalfurnituregroup.com](http://globalfurnituregroup.com).
- Ce produit peut être garni de tout textile de série de Global si le respect de normes en matière d'applications 24/7 en soins de santé n'est pas exigé.
- Les sièges sont expédiés entièrement montés.
- La capacité de charge active pour ces sièges est de 350 lb.

CARACTÉRISTIQUES EN OPTION

- Un choix de patins est offert; se reporter à la rubrique des patins. Les patins doivent être choisis en fonction du revêtement de sol et l'état des lieux.
- Des coutures thermocollées sont possibles sur le dossier et les accoudoirs ou l'assise du siège (un supplément s'applique).
- Une membrane étanche peut être ajoutée aux coussins d'assise uniquement (un supplément s'applique).
- Les manchons en option sont offerts en uréthane ou en surface solide (un supplément s'applique).
- Les pieds effilés sont offerts en uréthane (un supplément s'applique).

APPLICATIONS SUGGÉRÉES

- Halls
- Salons et salles d'attente
- Chambres de patients
- Chambres de résidents

Ajouter les codes d'options dans l'ordre suivant :

- **Numéro de modèle**  
**GC8271LB** Fauteuil club  
**GC8271HB** Fauteuil club à dossier haut  
**GC8271BLB** Fauteuil club bariatrique  
**GC8271BHB** Fauteuil club bariatrique à dossier haut  
**GC8272LB** Causeuse  
**GC8272HB** Causeuse à dossier haut  
**GC8273LB** Canapé trois places  
**GC8273HB** Canapé trois places à dossier haut  
**GC8275** Banc  
**GC8275B** Banc bariatrique
- **Coutures thermocollées – dossier et accoudoirs**  
**(NS)** Sans coutures thermocollées.  
**(S2)** Coutures thermocollées – dossier et accoudoirs. Un supplément s'applique - se reporter au modèle.
- **Textile – dossier et accoudoirs**  
Préciser le code.
- **Coutures thermocollées – assise**  
**(NS)** Sans coutures thermocollées.  
**(SE)** Coutures thermocollées – assise. Un supplément s'applique - se reporter au modèle.
- **Textile – assise**  
Préciser le code.
- **Type de manchons**  
**(NC)** Sans manchons  
**(SSU)** Manchons en uréthane  
**(CO)** Manchons en surface solide
- **Fini - manchons en uréthane - ajouter 144 \$**  
**(BLK)** Noir **(J52)** Moka  
**(KAL)** Kahlua **(SHW)** Ombre  
**(LAB)** Café au lait **(TOA)** Avoine grillée

Fini – manchons en surface solide

Grade 1 - ajouter 320 \$ Grade 2 - ajouter 340 \$





- **(SHW)** Blanc de blancs **(SBT)** Tempête beige  
**(SBM)** Mirage onyx noir  
**(SFW)** Mirage blanc givré  
**(SHS)** Pierre chaude  
**(SMG)** Spectre verre de lait  
**(SNM)** Mélange nordique





- **Type de pieds**  
**(WOD)** Bois  
**(SSU)** Uréthane. Ajouter 144 \$
- **Fini – pieds**  
**(AAM)** Absolu **(MWM)** Noyer moyen  
**(BKM)** Noir **(ASM)** Nuit  
**(ACM)** Cerisier **(NLW)** Noyer naturel  
**(CJM)** Noir fusain **(NBM)** Noce Biondo  
**(EMM)** Acajou Empire **(NGM)** Noce Griggio  
**(EOM)** Chêne foncé **(NEM)** Noce Leggero  
**(ECM)** Espresso **(NMM)** Noce Medio  
**(TFM)** Bois fruitier **(SBM)** Sablé  
**(HGM)** Gris **(SKM)** Palissandre  
**(HOM)** Chêne moisson **(SOM)** Chêne argenté  
**(AHM)** Miel **(TWM)** Noyer  
**(JOM)** Onyx noir **(WTM)** Crème WC  
**(LHM)** Miel clair **(WHM)** Blanc  
**(TMM)** Acajou **(WCM)** Cerisier d'hiver  
**(AVM)** Érable

Fini – pieds en uréthane

- **(BLK)** Noir **(J52)** Moka  
**(KAL)** Kahlua **(SHW)** Ombre  
**(LAB)** Café au lait **(TOA)** Avoine grillée

- **Type de fixations**  
**(RS)** Fixations ordinaires.  
**(TP)** Fixations inviolables. Ajouter 70 \$.
- **Membrane étanche** (assise uniquement, non offerte avec coutures thermocollées)  
**(NB)** Sans membrane étanche.  
**(MB)** Avec membrane étanche. Un supplément s'applique - se reporter au modèle.
- **Glides**  
**(NM)** Patins en nylon blanc ne marquant pas pour la plupart des surfaces.  
**(SG)** Patins à coussinet en acier pour surfaces à moquette. Ajouter 17 \$.  
**(RG)** Patins antidérapants à coussinet en caoutchouc pour la plupart des surfaces à revêtement dur. Ajouter 22 \$.  
**(FG)** Patins à coussinet en feutre pour la plupart des surfaces à revêtement dur. Ajouter 22 \$.

DESCRIPTION	MODÈLE / CARACTÉRISTIQUES				GRADES DE TEXTILE DE SÉRIE											
	1	2	3	4	5	6	7	8	9	10	11	12				
 <p><b>Fauteuil club</b> TFC : 5.75 V.   5.26 M Poids unitaire : 59.5 LB   27 KG Poids - boîte : 74.5 LB   33.79 KG Volume - boîte : 20.25 P<sup>3</sup>   0.57 M<sup>3</sup></p>	<b>GC8271LB</b>				1806	1990	2146	2324	2617	2887	3158	3393	3687	3963	4336	4865
					<b>DIMENSIONS HORS TOUT</b>			<b>DIMENSIONS DE L'ASSISE</b>			<b>DIMENSIONS DU DOSSIER</b>					
					L	P	H	L	P	H	L	H				
	Capacité de charge, 350 lb. Ajouter 81\$ pour (MB) Ajouter 134 \$ pour (S2) Ajouter 18 \$ pour (SE)				PO 28.25 MM 718	32.25 819	34.25 870	21.5 546	19.25 489	18.5 470	22.5 572	15.75 400				
				RTA 00		1 par boîte										
 <p><b>Fauteuil club à dossier haut</b> TFC : 6.25 V.   5.72 M Poids unitaire : 67.5 LB   30.7 KG Poids - boîte : 83.5 LB   37.87 KG Volume - boîte : 28.25 P<sup>3</sup>   0.79 M<sup>3</sup></p>	<b>GC8271HB</b>				1959	2159	2328	2522	2840	3134	3428	3684	4003	4303	4709	5284
					<b>DIMENSIONS HORS TOUT</b>			<b>DIMENSIONS DE L'ASSISE</b>			<b>DIMENSIONS DU DOSSIER</b>					
					L	P	H	L	P	H	L	H				
	Capacité de charge, 350 lb. Ajouter 81 \$ pour (MB) Ajouter 158 \$ pour (S2) Ajouter 18 \$ pour (SE)				PO 28.25 MM 718	33.75 857	42 1067	21.5 546	19.25 489	18.5 470	22.5 572	23.5 597				
				RTA 00		1 par boîte										
 <p><b>Fauteuil club bariatrique</b> TFC : 6.25 V.   5.72 M Poids unitaire : 65.5 LB   29.8 KG Poids - boîte : 79 LB   35.83 KG Volume - boîte : 30 P<sup>3</sup>   0.84 M<sup>3</sup></p>	<b>GC8271BLB</b>				2140	2340	2509	2703	3021	3315	3609	3865	4184	4484	4890	5465
					<b>DIMENSIONS HORS TOUT</b>			<b>DIMENSIONS DE L'ASSISE</b>			<b>DIMENSIONS DU DOSSIER</b>					
					L	P	H	L	P	H	L	H				
	Capacité de charge, 600 lb. Ajouter 122 \$ pour (MB) Ajouter 138\$ pour (S2) Ajouter 18\$ pour (SE)				PO 39 MM 991	32.25 819	34.25 870	39 991	19.25 489	18.5 470	33 838	15.75 400				
				RTA 00		1 par boîte										
 <p><b>Fauteuil club bariatrique à dossier haut</b> TFC : 7 V.   6.4 M Poids unitaire : 73.5 LB   33.4 KG Poids - boîte : 88.5 LB   40.14 KG Volume - boîte : 36.5 P<sup>3</sup>   1.03 M<sup>3</sup></p>	<b>GC8271BHB</b>				2332	2556	2745	2963	3319	3648	3977	4264	4621	4957	5412	6056
					<b>DIMENSIONS HORS TOUT</b>			<b>DIMENSIONS DE L'ASSISE</b>			<b>DIMENSIONS DU DOSSIER</b>					
					L	P	H	L	P	H	L	H				
	Capacité de charge, 600 lb. Ajouter 122 \$ pour (MB) Ajouter 162 \$ pour (S2) Ajouter 18 \$ pour (SE)				PO 39 MM 991	33.75 857	42 1067	39 991	19.25 489	18.5 470	33 838	23.5 597				
				RTA 00		1 par boîte										
 <p><b>Causeuse</b> TFC : 6.5 V.   5.94 M Poids unitaire : 84 LB   38.2 KG Poids - boîte : 100 LB   45.36 KG Volume - boîte : 39.75 P<sup>3</sup>   1.12 M<sup>3</sup></p>	<b>GC8272LB</b>				2465	2673	2849	3050	3382	3687	3993	4259	4591	4903	5325	5923
					<b>DIMENSIONS HORS TOUT</b>			<b>DIMENSIONS DE L'ASSISE</b>			<b>DIMENSIONS DU DOSSIER</b>					
					L	P	H	L	P	H	L	H				
	Capacité de charge, 350 lb /assise Ajouter 162 \$ pour (MB) Ajouter 161 \$ pour (S2)161 Ajouter 38 \$ pour (SE)				PO 50.5 MM 1283	32.25 819	34.25 870	43.5 1105	19.25 489	18.5 470	43.5 1105	15.75 400				
				RTA 00		1 par boîte										

DESCRIPTION	MODÈLE / CARACTÉRISTIQUES				GRADES DE TEXTILE DE SÉRIE								
	1	2	3	4	5	6	7	8	9	10	11	12	
 <p><b>Causseuse à dossier haut</b>                      TFC : 7.5 V.   6.86 M                      Poids unitaire : 99.5 LB   45.2 KG                      Poids - boîte : 116.5 LB   52.84 KG                      Volume - boîte : 48.25 P<sup>3</sup>   1.36 M<sup>3</sup></p>	<b>GC8272HB</b>	2749	2989	3192	3424	3807	4159	4512	4819	5202	5562	6049	6739
		<b>DIMENSIONS HORS TOUT</b> L P H			<b>DIMENSIONS DE L'ASSISE</b> L P H			<b>DIMENSIONS DU DOSSIER</b> L H					
	Capacité de charge, 350 lb./assise	PO 50.5 MM 1283	33.75 857	42 1067	43.5 1105	19.25 489	18.5 470	43.5 1105	23.5 597				
	Ajouter 162 \$ pour (MB) Ajouter 185 \$ pour (S2) Ajouter 38 \$ pour (SE)	<b>RTA 00</b>	1 par boîte										
 <p><b>Canapé trois places</b>                      TFC : 8.25 V.   7.54 M                      Poids unitaire : 109 LB   49.5 KG                      Poids - boîte : 133 LB   60.33 KG                      Volume - boîte : 56.75 P<sup>3</sup>   1.6 M<sup>3</sup></p>	<b>GC8273LB</b>	3268	3532	3755	4011	4431	4819	5207	5545	5966	6362	6898	7657
		<b>DIMENSIONS HORS TOUT</b> L P H			<b>DIMENSIONS DE L'ASSISE</b> L P H			<b>DIMENSIONS DU DOSSIER</b> L H					
	Capacité de charge, 350 lb./assise	PO 71.5 MM 1816	32.25 819	34.25 870	65 1651	19.25 489	18.5 470	65 1651	15.75 400				
	Ajouter 243 \$ pour (MB) Ajouter 188 \$ pour (S2) Ajouter 59 \$ pour (SE)	<b>RTA 00</b>	1 par boîte										
 <p><b>Canapé trois places à dossier haut</b>                      TFC : 9.25 V.   8.46 M                      Poids unitaire : 127.5 LB   58 KG                      Poids - boîte : 153.5 LB   69.63 KG                      Volume - boîte : 68.75 P<sup>3</sup>   1.94 M<sup>3</sup></p>	<b>GC8273HB</b>	3691	3987	4237	4524	4995	5430	5865	6244	6716	7160	7761	8612
		<b>DIMENSIONS HORS TOUT</b> L P H			<b>DIMENSIONS DE L'ASSISE</b> L P H			<b>DIMENSIONS DU DOSSIER</b> L H					
	Capacité de charge, 350 lb./assise	PO 71.5 MM 1816	33.75 857	42 1067	65 1651	19.25 489	18.5 470	65 1651	23.5 597				
	Ajouter 243 \$ pour (MB) Ajouter 213 \$ pour (S2) Ajouter 59 \$ pour (SE)	<b>RTA 00</b>	1 par boîte										
 <p><b>Banc</b>                      TFC : 1.5 V.   1.37 M                      Poids unitaire : 24.5 LB   11.1 KG                      Poids - boîte : 30.5 LB   13.83 KG                      Volume - boîte : 8 P<sup>3</sup>   0.22 M<sup>3</sup></p>	<b>GC8275</b>	648	696	737	783	860	930	1001	1062	1139	1211	1308	1446
		<b>DIMENSIONS HORS TOUT</b> L P H			<b>DIMENSIONS DE L'ASSISE</b> L P H			<b>DIMENSIONS DU DOSSIER</b> L H					
	Capacité de charge, 350 lb.	PO 24 MM 610	24 610	18 457	- -	- -	- -	- -	- -				
	Ajouter 81 \$ pour (MB) Ajouter 19 \$ pour (SE)	<b>RTA 00</b>	1 par boîte										
 <p><b>Banc bariatrique</b>                      TFC : 2 V.   1.83 M                      Poids unitaire : 33 LB   15 KG                      Poids - boîte : 39 LB   17.69 KG                      Volume - boîte : 8 P<sup>3</sup>   0.22 M<sup>3</sup></p>	<b>GC8275B</b>	910	974	1028	1090	1192	1286	1380	1462	1564	1660	1790	1974
		<b>DIMENSIONS HORS TOUT</b> L P H			<b>DIMENSIONS DE L'ASSISE</b> L P H			<b>DIMENSIONS DU DOSSIER</b> L H					
	Capacité de charge, 600 lb.	PO 34 MM 864	24 610	18 457	- -	- -	- -	- -	- -				
	Ajouter 122 \$ pour (MB) Ajouter 19 \$ pour (SE)	<b>RTA 00</b>	1 par boîte										

## GC WIND



Coussin d'assise amovible



Pied en acier tubulaire

modèle GC3361HB



modèle GC3363HB

## CARACTÉRISTIQUES DE SÉRIE

- Interprétation contemporaine d'un classique, GC Wind propose des meubles de salon aux lignes épurées rehaussés par des pieds tubulaires.
- Les coussins d'assise se retirent facilement et le bâti ouvert laisse un bon dégagement sous l'assise, facilitant l'entretien. La housse des coussins d'assise est aussi amovible.
- Pour plus de confort, le coussin d'assise est fabriqué de série en mousse UltraCell haute densité.
- Le piétement est offert dans un fini noir (BLK), café au lait (LAB), fusain (CHR), chromé (CHM), kahlua (KAL), moka (J52), ombre (SHW), avoine grillée (TOA) ou tungstène (TUN), à préciser
- Le patin de série est un patin en plastique noir.
- Pour le choix de textiles et de finis pour milieu des soins de santé, visiter le site [globalfurnituregroup.com](http://globalfurnituregroup.com).
- Ce produit peut être garni de tout textile de série de Global si le respect de normes en matière de soins de santé n'est pas exigé.
- Tous les modèles sont expédiés entièrement montés.

## APPLICATIONS SUGGÉRÉES

- Halls
- Salons et salles d'attente
- Bureaux et salles de réunion
- Chambres de patients
- Chambres de résidents

## CARACTÉRISTIQUES EN OPTION

- Pour les planchers à revêtement dur, commander des patins opaques qui ne marquent pas. Préciser **(NM)**. Sans supplément.
- Pour intégrer des coutures thermocollées à un module, communiquer avec le service à la clientèle. Les suppléments peuvent varier.
- Pour ajouter une membrane étanche à une assise, préciser **(MB)**. Se reporter aux suppléments indiqués ci-dessous :  
Fauteuil club : ajouter 122 \$.  
Causeuse : ajouter 245 \$.  
Canapé trois places : ajouter 366 \$.
- **Finis du bâti**  
Finis peints. Sans supplément.  

<b>(TBL)</b> Noir	<b>(TIN)</b> Encre
<b>(TBZ)</b> Récif	<b>(TKA)</b> Kahlua
<b>(TTC)</b> Cactus	<b>(TLA)</b> Café au lait
<b>(TCR)</b> Carotte	<b>(TMO)</b> Moka
<b>(TIV)</b> Stratus	<b>(TNE)</b> Nevada
<b>(TDW)</b> Blanc de blancs	<b>(TSN)</b> Sable
<b>(TDJ)</b> Dijon	<b>(TSR)</b> Écarlate
<b>(TEG)</b> Aubergine	<b>(TSH)</b> Ombre
<b>(TFO)</b> Brume	<b>(TOA)</b> Avoine grillée
<b>(TFR)</b> Givre	<b>(TTU)</b> Tungstène
- **Finis plaqués.** Voir ci-dessous pour les suppléments.  

<b>(CHM)</b> Chromé	<b>(SBR)</b> Laiton satiné
<b>(BCH)</b> Chrome brossé	<b>(ACO)</b> Cuivre ancien
- Un supplément s'applique sur les finis plaqués :  
**(CHM)** Chromé. Sans supplément.  
**(BCH)** Chrome brossé. Ajouter 49 \$ pour le fauteuil club. Ajouter 84 \$ pour la causeuse. Ajouter 174 \$ pour le canapé.  
**(SBR)** Laiton satiné. Ajouter 132 \$ pour le fauteuil club. Ajouter 204 \$ pour la causeuse. Ajouter 399 \$ pour le canapé.  
**(ACO)** Cuivre ancien. Ajouter 132 \$ pour le fauteuil club. Ajouter 204 \$ pour la causeuse. Ajouter 399 \$ pour le canapé.

## DESCRIPTION

## MODÈLE / CARACTÉRISTIQUES

## GRADES DE TEXTILE DE SÉRIE

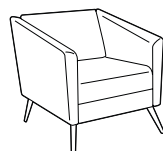

### Fauteuil club

TFC : 4.25 V. | 3.89 M  
Poids unitaire : 55 LB | 25 KG  
Poids - boîte : 62 LB | 28.12 KG  
Volume - boîte : 16.5 P<sup>3</sup> | 0.46 M<sup>3</sup>

MODÈLE	GRADES DE TEXTILE DE SÉRIE											
	TFC	2	3	4	5	6	7	8	9	10	11	12
<b>GC3361</b>	1781	1917	2032	2164	2380	2580	2780	2954	3171	3375	3651	4042
Capacité de charge, 300 lb.												
Coussin d'assise amovible.												
			DIMENSIONS HORS TOUT			DIMENSIONS DE L'ASSISE			DIMENSIONS DU DOSSIER			
			L	P	H	L	P	H	L	H		
			PO 27.5	29	28.5	19.5	19	17	19	12		
			MM 699	737	724	495	483	432	483	305		
			<b>RTA 00</b>		1 par boîte							

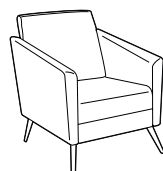

### Fauteuil club à dossier haut

TFC : 4.75 V. | 4.34 M  
Poids unitaire : 62 LB | 28.2 KG  
Poids - boîte : 69 LB | 31.3 KG  
Volume - boîte : 23 P<sup>3</sup> | 0.65 M<sup>3</sup>

MODÈLE	GRADES DE TEXTILE DE SÉRIE											
	TFC	2	3	4	5	6	7	8	9	10	11	12
<b>GC3361HB</b>	2040	2192	2320	2468	2710	2933	3156	3351	3593	3821	4130	4567
Capacité de charge, 300 lb.												
Coussin d'assise amovible.												
			DIMENSIONS HORS TOUT			DIMENSIONS DE L'ASSISE			DIMENSIONS DU DOSSIER			
			L	P	H	L	P	H	L	H		
			PO 27.5	29	36	19.5	19	17	19	19.5		
			MM 699	737	914	495	483	432	483	495		
			<b>RTA 00</b>		1 par boîte							

DESCRIPTION      MODÈLE / CARACTÉRISTIQUES      GRADES DE TEXTILE DE SÉRIE

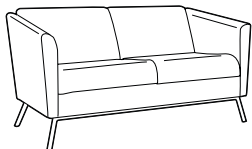

**Causeuse**

TFC : 7.25 V. | 6.63 M  
 Poids unitaire : 95 LB | 43.2 KG  
 Poids - boîte : 102 LB | 46.27 KG  
 Volume - boîte : 30 P<sup>3</sup> | 0.84 M<sup>3</sup>

GC3362	TFC	2	3	4	5	6	7	8	9	10	11	12
	2332	2564	2760	2985	3354	3695	4036	4333	4703	5051	5522	6189

Capacité de charge,  
300 lb/place assise.

Coussins d'assise amovibles.

	DIMENSIONS HORS TOUT			DIMENSIONS DE L'ASSISE			DIMENSIONS DU DOSSIER	
	L	P	H	L	P	H	L	H
PO	54,5	29	28,5	46,5	19	17	46,5	12
MM	1384	737	724	1181	483	432	1181	305

**RTA 00**      1 par boîte

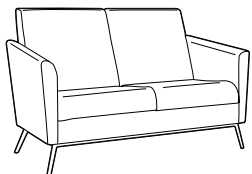

**Causeuse à dossier haut**

TFC : 8 V. | 7.32 M  
 Poids unitaire : 100 LB | 45.5 KG  
 Poids - boîte : 107 LB | 48.53 KG  
 Volume - boîte : 44.75 P<sup>3</sup> | 1.26 M<sup>3</sup>

GC3362HB	TFC	2	3	4	5	6	7	8	9	10	11	12
	2834	3090	3306	3554	3962	4338	4714	5042	5450	5834	6354	7090

Capacité de charge,  
300 lb/place assise.

Coussins d'assise amovibles.

	DIMENSIONS HORS TOUT			DIMENSIONS DE L'ASSISE			DIMENSIONS DU DOSSIER	
	L	P	H	L	P	H	L	H
PO	54,5	29	36	46,5	19	17	46,5	19,5
MM	1384	737	914	1181	483	432	1181	495

**RTA 00**      1 par boîte

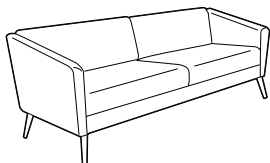

**Canapé trois places**

TFC : 10.5 V. | 9.6 M  
 Poids unitaire : 125 LB | 56.8 KG  
 Poids - boîte : 135 LB | 61.23 KG  
 Volume - boîte : 42.5 P<sup>3</sup> | 1.2 M<sup>3</sup>

GC3363	TFC	2	3	4	5	6	7	8	9	10	11	12
	2872	3208	3492	3817	4353	4846	5340	5770	6306	6810	7492	8458

Capacité de charge,  
300 lb/place assise.

Coussins d'assise amovibles.

	DIMENSIONS HORS TOUT			DIMENSIONS DE L'ASSISE			DIMENSIONS DU DOSSIER	
	L	P	H	L	P	H	L	H
PO	78	29	28,5	70,5	19	17	70,5	12
MM	1981	737	724	1791	483	432	1791	305

**RTA 00**      1 par boîte

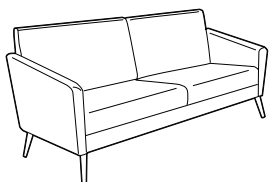

**Canapé trois places à dossier haut**

TFC : 12.25 V. | 11.2 M  
 Poids unitaire : 130 LB | 59.1 KG  
 Poids - boîte : 140 LB | 63.5 KG  
 Volume - boîte : 62.25 P<sup>3</sup> | 1.76 M<sup>3</sup>

GC3363HB	TFC	2	3	4	5	6	7	8	9	10	11	12
	3597	3989	4320	4700	5324	5900	6476	6978	7603	8191	8987	10114

Capacité de charge,  
300 lb/place assise.

Coussins d'assise amovibles.

	DIMENSIONS HORS TOUT			DIMENSIONS DE L'ASSISE			DIMENSIONS DU DOSSIER	
	L	P	H	L	P	H	L	H
PO	78	29	36	70,5	19	17	70,5	19,5
MM	1981	737	914	1791	483	432	1791	495

**RTA 00**      1 par boîte

## HEATHER



modèle **GC3770**

### CARACTÉRISTIQUES DE SÉRIE



- Lignes épurées contemporaines et taille compacte distinguent la gamme Heather qui saura trouver sa place dans une multitude de décors.
- Les coussins d'assise se retirent facilement et le bâti ouvert laisse un bon dégagement sous l'assise, facilitant l'entretien.
- Les pieds en érable sont offerts dans un choix de finis (uniquement dans les finis bois se terminant par la lettre « M »).
- Des tables agencées à pieds effilés sont aussi offertes. Se reporter à la rubrique des tables.
- Pour plus de confort, le coussin d'assise est fabriqué de série en mousse UltraCell haute densité.
- Des patins opaques qui ne marquent pas sont de série.
- Pour le choix de textiles et de finis pour milieu des soins de santé, visiter le site [globalfurnituregroup.com](http://globalfurnituregroup.com).
- Ce produit peut être garni de tout textile de série de Global si le respect de normes en matière de soins de santé n'est pas exigé.
- Tous les modèles sont expédiés entièrement montés.

### CARACTÉRISTIQUES EN OPTION

- Pour des patins antidérapants, préciser **(NS)**. Ajouter 22 \$.
- Pour des patins coussinés en acier, préciser **(GI)**. Ajouter 5 \$.
- Pour intégrer des coutures thermocollées à un module, communiquer avec le service à la clientèle. Les suppléments peuvent varier.
- Pour ajouter une membrane étanche à une assise, préciser **(MB)**. Ajouter 81 \$.

### APPLICATIONS SUGGÉRÉES

- Salles à manger et coins-repas
- Sièges d'invité
- Halls
- Salons et salles d'attente
- Chambres de patients
- Chambres de résidents

DESCRIPTION	MODÈLE / CARACTÉRISTIQUES	GRADES DE TEXTILE DE SÉRIE											
		TFC	2	3	4	5	6	7	8	9	10	11	12
 <p><b>Fauteuil club à dossier haut</b> TFC : 3.25 V.   2.97 M Poids unitaire : 35 LB   15.9 KG Poids - boîte : 40 LB   18.14 KG Volume - boîte : 17 P<sup>3</sup>   0.48 M<sup>3</sup></p>	<b>GC3770</b>	1327	1431	1519	1620	1785	1938	2091	2224	2390	2546	2757	3056
	Capacité de charge, 300 lb.	PO 24 MM 610	24.5 622	36.5 927	18.5 470	17 432	18 457	19.5 495	18.5 470				
	Coussin d'assise amovible.												
	<b>RTA 00</b>	1 par boîte											
 <p><b>Fauteuil club à dossier bas</b> TFC : 3 V.   2.74 M Poids unitaire : 32 LB   14.5 KG Poids - boîte : 36 LB   16.33 KG Volume - boîte : 13.25 P<sup>3</sup>   0.37 M<sup>3</sup></p>	<b>GC3771</b>	1241	1337	1418	1511	1664	1805	1946	2069	2222	2366	2561	2837
	Capacité de charge, 300 lb.	PO 24 MM 610	24.5 622	31.5 800	18.5 470	17 432	18 457	19.5 495	13.5 343				
	Coussin d'assise amovible.												
	<b>RTA 00</b>	1 par boîte											

JANNA



modèle GC7609

CARACTÉRISTIQUES DE SÉRIE

- Les petites pièces représentent un défi de taille lorsqu'il faut y prévoir plus de sièges pour invités. Grâce à son bâti pliant exclusif, le Janna est idéal comme siège d'invité ou d'appoint, particulièrement dans les endroits où l'espace est limité.
- La gamme présente un bâti en placage de bois moulé.
- Le mécanisme dissimulé permettant de plier le siège emploie des raccords métal à métal et des ferrures de blocage.
- Pour plus de confort, le coussin d'assise est fabriqué de série en mousse UltraCell haute densité.
- Des patins en nylon qui ne marquent pas sont de série.
- Pour le choix de textiles et de finis bois pour milieu des soins de santé, visiter le site [globalfurnituregroup.com](http://globalfurnituregroup.com). Les sièges sont fabriqués en érable.
- Ce produit peut être garni de tout textile de série de Global si le respect de normes en matière de soins de santé n'est pas exigé.
- Tous les modèles sont expédiés entièrement montés

CARACTÉRISTIQUES EN OPTION

- Des patins coussinés blancs (B) sont offerts. Ajouter 5 \$.
- Pour le jeu de ferrures de montage mural, préciser (WH). Ajouter 36 \$.
- Pour ajouter une membrane étanche à une assise, préciser (MB). Ajouter 77 \$.

APPLICATIONS SUGGÉRÉES

- Salles à manger et coins repas
- Sièges d'invité
- Salons et salles d'attente
- Bureaux et salles de réunion
- Chambres de patients
- Chambres de résidents
- Salles d'examen et de traitement

DESCRIPTION

MODÈLE / CARACTÉRISTIQUES

GRADES DE TEXTILE DE SÉRIE



Chaise pliante, assise et dossier rembourrés

TFC : 1 V. | 0.91 M  
 Poids unitaire : 17 LB | 7.7 KG  
 Poids - boîte : 19 LB | 8.62 KG  
 Volume - boîte : 7 P<sup>3</sup> | 0.19 M<sup>3</sup>

	TFC	2	3	4	5	6	7	8	9	10	11	12
<b>GC7609</b>	634	666	693	724	775	822	869	910	961	1009	1074	1166

DIMENSIONS HORS TOUT

L P H

DIMENSIONS DE L'ASSISE

L P H

DIMENSIONS DU DOSSIER

L H

PO	19	22.5	32.5	16	17.5	18.5	16	13.5
MM	483	572	826	406	445	470	406	343

RTA 00



2 par boîte (prix et caractéristiques pour un siège uniquement)



Chaise pliante, assise rembourrée et dossier en bois

TFC : 1 V. | 0.91 M  
 Poids unitaire : 17 LB | 7.7 KG  
 Poids - boîte : 19 LB | 8.62 KG  
 Volume - boîte : 7 P<sup>3</sup> | 0.19 M<sup>3</sup>

	TFC	2	3	4	5	6	7	8	9	10	11	12
<b>GC7611</b>	598	630	657	688	739	786	833	874	925	973	1038	1130

DIMENSIONS HORS TOUT

L P H

DIMENSIONS DE L'ASSISE

L P H

DIMENSIONS DU DOSSIER

L H

PO	19	22.5	32.5	16	17.5	18.5	16	13.5
MM	483	572	826	406	445	470	406	343

RTA 00



2 par boîte (prix et caractéristiques pour un siège uniquement)

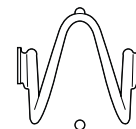

Ferrure de montage mural

TFC : s.o.  
 Poids unitaire : 0.5 LB | 0.2 KG  
 Poids - boîte : 1.5 LB | 0.68 KG  
 Volume - boîte : 0.1 P<sup>3</sup> | 0.003 M<sup>3</sup>

Prix courant

<b>GC7607</b>	50
---------------	----

Pour la gamme Janna uniquement.

Permet de suspendre un siège au mur ou derrière une porte.

DIMENSIONS HORS TOUT

L P H

DIMENSIONS DE L'ASSISE

L P H

DIMENSIONS DU DOSSIER

L H

PO	3	1.5	3.5	-	-	-	-	-
MM	76	38	89	-	-	-	-	-

RTA 00



1 par boîte

Deux ferrures (une paire) par emballage. Fini chromé. Une ferrure s'installe au mur ou sur une porte, l'autre s'assujettit à la face inférieure de l'assise du siège.



## NOURISH



modèle GC3683



modèle GC3685



Levier de réglage de l'appui-tête



Roulettes « basculez-déplacez », pieds à hauteur réglable



Accoudoirs facilitant le transfert

## CARACTÉRISTIQUES DE SÉRIE

- La gamme Nourish - le siège patient idéal - a été mise au point avec le concours de professionnels chevronnés du domaine des soins de santé. Les sièges épousent la forme du corps, offrant un confort inégalé durant les périodes de récupération.
- Tous les modèles sont dotés d'accoudoirs (gauche et droite) facilitant le transfert faciles à utiliser. Les accoudoirs aident l'utilisateur à s'asseoir et se relever aisément et permettent un accès plus facile pour le personnel soignant.
- Les modèles avec pieds à hauteur fixe sont dotés d'une assise de 18,5 po de hauteur.
- Les modèles avec pieds à hauteur réglable sont dotés de goupilles permettant d'adapter l'assise à une hauteur variant de 17 po à 20 po de hauteur. Les modèles à assise à 20 po de hauteur (-20) permettent de régler l'assise à une hauteur variant de 20 po à 23 po. Les pieds avant et arrière peuvent être réglés séparément pour créer une assise droite, inclinée vers l'avant ou inclinée vers l'arrière.
- Les modèles avec roulettes arrière « basculez-déplacez » permettent de déplacer les sièges inoccupés facilement. La poignée de poussée en option aide le personnel à déplacer le siège facilement (un supplément s'applique). Le fini de la poignée de poussée est agencée au fini du bâti.
- Certains modèles sont dotés d'un appui-tête à profondeur réglable exclusif intégré au haut du dossier à la hauteur de la région cervicale de l'utilisateur. La profondeur est réglée au moyen d'un levier au bas à l'arrière du dossier.
- Le support lombaire à profondeur réglable Schukra est de série sur certains modèles choisis et permet de personnaliser le confort.
- Pour plus de confort, le coussin d'assise est fabriqué de série en mousse UltraCell haute densité.
- Le bâti en métal est offert dans un choix de finis peintes.
- Le bâti des accoudoirs est offert dans un fini tungstène avec des manchons en uréthane offerts dans un choix de cinq finis.
- La capacité de charge active est de 350 lb pour les sièges réguliers; 750 lb pour le siège bariatrique.
- Pour le choix de textiles et de finis pour milieu des soins de santé, visiter le site [globalfurnituregroup.com](http://globalfurnituregroup.com).
- Ce produit peut être garni de tout textile de série de Global si le respect de normes en matière de soins de santé n'est pas exigé.

Ajouter les codes d'options dans l'ordre suivant :

- Numéro de modèle**  
Préciser le numéro de modèle.
- Coutures thermocollées et textile - dossier (NS)** Sans coutures thermocollées.  
**(S2)** Coutures thermocollées du dossier. Ajouter 55 \$.  
Pour le modèle bariatrique, ajouter 89 \$.
- Textile - dossier**  
Préciser le code.
- Coutures thermocollées et textile - assise (NS)** Sans coutures thermocollées.  
**(SE)** Coutures thermocollées de l'assise. Ajouter 20 \$.  
Pour le modèle bariatrique, ajouter 23 \$.
- Textile - assise**  
Préciser le code.
- Scellement de la face inférieure - assise (ST)** Sans face inférieure scellée.  
**(SU)** Face inférieure scellée. Ajouter 39 \$.  
Pour le modèle bariatrique, ajouter 47 \$.
- Finis - bâti**  
**(TBL)** Noir  
**(TIV)** Stratus  
**(TDW)** Blanc de blancs  
**(TFO)** Brume  
**(TFR)** Givre  
**(TKA)** Kahlua  
**(TLA)** Café au lait  
**(TMO)** Moka  
**(TNE)** Nevada  
**(TSN)** Sable  
**(TSH)** Ombre  
**(TOA)** Avoine grillée  
**(TTU)** Tungstène
- Poignée de poussée** (agencée au fini du bâti)  
**(NBR)** Sans poignée de poussée.  
**(PBR)** Poignée de poussée. Ajouter 81 \$.
- Armcap finish**  
**(BLK)** Noir  
**(KAL)** Kahlua  
**(LAB)** Café au lait  
**(J52)** Moka  
**(SHW)** Ombre  
**(TOA)** Avoine grillée
- Moisture barrier** (assise uniquement, non offert avec l'option de coutures thermocollées)  
**(NB)** Sans membrane étanche.  
**(MB)** Membrane étanche. Ajouter 81 \$.  
Pour le modèle bariatrique, ajouter 124 \$.

## APPLICATIONS SUGGÉRÉES

- Sièges bariatriques (modèle GC3685)
- Salons et salles d'attente
- Chambres de patients
- Chambres de résidents
- Salles d'examen et de traitement

## EXEMPLE D'UN CODE POUR LA COMMANDE D'UN SIÈGE NOURISH :

GC3681	NS	FU75	NS	FU75	TMO	NBR	J52	ST	NB
modèle #	coutures thermocollées - dossier	textile - dossier	coutures thermocollées - assise	textile - assise	fini - bâti	poignée de poussée	fini - manchons	face inférieure - assise	membrane étanche

## DESCRIPTION

## MODÈLE / CARACTÉRISTIQUES

## GRADES DE TEXTILE DE SÉRIE



**Fauteuil de patient à dossier haut**  
TFC : 2 V. | 1.83 M  
Poids unitaire : 42 LB | 19.1 KG  
Poids - boîte : 52 LB | 23.59 KG  
Volume - boîte : 33.5 P<sup>3</sup> | 0.94 M<sup>3</sup>

	TFC	2	3	4	5	6	7	8	9	10	11	12
<b>GC3681</b> Assise réglable, 17 à 20 po H	2015	2079	2133	2196	2297	2391	2485	2567	2669	2765	2895	3079
<b>GC3681-20</b> Assise réglable, 20 à 23 po H	2063	2127	2181	2244	2345	2439	2533	2615	2717	2813	2943	3127
<b>GC3681XH</b> Assise fixe, 18,5 po H	1968	2032	2086	2149	2250	2344	2438	2520	2622	2718	2848	3032

	DIMENSIONS HORS TOUT			DIMENSIONS DE L'ASSISE			DIMENSIONS DU DOSSIER	
	L	P	H	L	P	H	L	H
Capacité de charge, 350 lb.	PO 28.5 MM 724	29	45.5 1156	20	18.5	17	20	29
Poignée de poussée, ajouter 81 \$.		737		508	470	432	508	737

RTA 00

1 par boîte (caractéristiques pour le modèle GC3681)

DESCRIPTION      MODÈLE / CARACTÉRISTIQUES      GRADES DE TEXTILE DE SÉRIE



**Fauteuil de patient à DH, support lombaire Schukra**  
 TFC : 2 V. | 1.83 M  
 Poids unitaire : 42 LB | 19.1 KG  
 Poids - boîte : 52 LB | 23.59 KG  
 Volume - boîte : 33.5 P<sup>3</sup> | 0.94 M<sup>3</sup>

	TFC	2	3	4	5	6	7	8	9	10	11	12
<b>GC3682</b> Assise réglable, 17 à 20 po H	2145	2209	2263	2326	2427	2521	2615	2697	2799	2895	3025	3209
<b>GC3682-20</b> Assise réglable, 20 à 23 po H	2196	2260	2314	2377	2478	2572	2666	2748	2850	2946	3076	3260
<b>GC3682XH</b> Assise fixe, 18,5 po H	2098	2162	2216	2279	2380	2474	2568	2650	2752	2848	2978	3162
	DIMENSIONS HORS TOUT			DIMENSIONS DE L'ASSISE			DIMENSIONS DU DOSSIER					
	L	P	H	L	P	H	L	H				

Capacité de charge, 350 lb.

Poignée de poussée, ajouter 81 \$.

PO	28.5	29	45.5	20	18.5	17	20	29			
MM	724	737	1156	508	470	432	508	737			

**RTA 00** 1 par boîte (caractéristiques pour le modèle GC3682)



**Fauteuil de patient à DH, appui-tête Schukra**  
 TFC : 2 V. | 1.83 M  
 Poids unitaire : 42 LB | 19.1 KG  
 Poids - boîte : 52 LB | 23.59 KG  
 Volume - boîte : 33.5 P<sup>3</sup> | 0.94 M<sup>3</sup>

	TFC	2	3	4	5	6	7	8	9	10	11	12
<b>GC3683</b> Assise réglable, 17 à 20 po H	2145	2209	2263	2326	2427	2521	2615	2697	2799	2895	3025	3209
<b>GC3683-20</b> Assise réglable, 20 à 23 po H	2196	2260	2314	2377	2478	2572	2666	2748	2850	2946	3076	3260
<b>GC3683XH</b> Assise fixe, 18,5 po H	2098	2162	2216	2279	2380	2474	2568	2650	2752	2848	2978	3162
	DIMENSIONS HORS TOUT			DIMENSIONS DE L'ASSISE			DIMENSIONS DU DOSSIER					
	L	P	H	L	P	H	L	H				

Capacité de charge, 350 lb.

Poignée de poussée, ajouter 81 \$.

PO	28.5	29	45.5	20	18.5	17	20	29			
MM	724	737	1156	508	470	432	508	737			

**RTA 00** 1 par boîte (caractéristiques pour le modèle GC3683)



**Fauteuil de patient à DH, support lombaire et appui-tête Schukra**  
 TFC : 2 V. | 1.83 M  
 Poids unitaire : 42 LB | 19.1 KG  
 Poids - boîte : 52 LB | 23.59 KG  
 Volume - boîte : 33.5 P<sup>3</sup> | 0.94 M<sup>3</sup>

	TFC	2	3	4	5	6	7	8	9	10	11	12
<b>GC3684</b> Assise réglable, 17 à 20 po H	2273	2337	2391	2454	2555	2649	2743	2825	2927	3023	3153	3337
<b>GC3684-20</b> Assise réglable, 20 à 23 po H	2323	2387	2441	2504	2605	2699	2793	2875	2977	3073	3203	3387
<b>GC3684XH</b> Assise fixe, 18,5 po H	2226	2290	2344	2407	2508	2602	2696	2778	2880	2976	3106	3290
	DIMENSIONS HORS TOUT			DIMENSIONS DE L'ASSISE			DIMENSIONS DU DOSSIER					
	L	P	H	L	P	H	L	H				

Capacité de charge, 350 lb.

Poignée de poussée, ajouter 81 \$.

PO	28.5	29	45.5	20	18.5	17	20	29			
MM	724	737	1156	508	470	432	508	737			

**RTA 00** 1 par boîte (caractéristiques pour le modèle GC3684)



**Fauteuil bariatrique de patient à DH (hauteur non réglable)**  
 TFC : 3.25 V. | 2.97 M  
 Poids unitaire : 60 LB | 27.3 KG  
 Poids - boîte : 70 LB | 31.75 KG  
 Volume - boîte : 45 P<sup>3</sup> | 1.27 M<sup>3</sup>



	TFC	2	3	4	5	6	7	8	9	10	11	12
<b>GC3685</b> Assise fixe, 18,5 po H	2496	2600	2688	2789	2954	3107	3260	3393	3559	3715	3926	4225
	DIMENSIONS HORS TOUT			DIMENSIONS DE L'ASSISE			DIMENSIONS DU DOSSIER					
	L	P	H	L	P	H	L	H				

Capacité de charge, 750 lb.

Poignée de poussée, ajouter 81 \$.

PO	40	29	47	35	18.5	18.5	35	29			
MM	1016	737	1194	889	470	470	889	737			

**RTA 00** 1 par boîte

DESCRIPTION	MODÈLE / CARACTÉRISTIQUES	GRADES DE TEXTILE DE SÉRIE											
		TFC	2	3	4	5	6	7	8	9	10	11	12
 <p><b>Pouf</b> TFC : 1 V.   0.91 M Poids unitaire : 15 LB   6.8 KG Poids - boîte : 18 LB   8.16 KG Volume - boîte : 3.6 P<sup>3</sup>   0.1 M<sup>3</sup></p>	<b>GC3686</b>	488	520	547	578	629	676	723	764	815	863	928	1020
		<b>DIMENSIONS HORS TOUT</b>			<b>DIMENSIONS DE L'ASSISE</b>			<b>DIMENSIONS DU DOSSIER</b>					
		<b>L</b>	<b>P</b>	<b>H</b>	<b>L</b>	<b>P</b>	<b>H</b>	<b>L</b>	<b>H</b>				
	Capacité de charge, 350 lb. Se range sous tout siège de la gamme Nourish.	PO 17 MM 432	17.5 445	12.5 318	-	-	-	-	-				
	<b>RTA 00</b>		1 par boîte										
 <p><b>Fauteuil de patient à DH, quatre roulettes à blocage manuel (hauteur non réglable)</b> TFC : 2 V.   1.83 M Poids unitaire : 42 LB   19.1 KG Poids - boîte : 52 LB   23.59 KG Volume - boîte : 33.5 P<sup>3</sup>   0.94 M<sup>3</sup></p>	<b>GC3698</b>	2573	2637	2691	2754	2855	2949	3043	3125	3227	3323	3453	3637
		<b>DIMENSIONS HORS TOUT</b>			<b>DIMENSIONS DE L'ASSISE</b>			<b>DIMENSIONS DU DOSSIER</b>					
		<b>L</b>	<b>P</b>	<b>H</b>	<b>L</b>	<b>P</b>	<b>H</b>	<b>L</b>	<b>H</b>				
	Capacité de charge, 500 lb. Poignée de poussée, ajouter 81 \$.	PO 28.5 MM 724	29 737	45.5 1156	20 508	18.5 470	17 432	20 508	29 737				
	<b>RTA 00</b>	1 par boîte											

OAKVILLE



modèle GC36500



textile du dossier et accoudoirs

textile de l'assise

CARACTÉRISTIQUES DE SÉRIE

- La gamme Oakville confère une touche de modernité à la classique bergère pour les aires sociales, les chambres de résidents et les salons.
- Un dégagement est prévu à l'arrière du coussin pour faciliter le nettoyage.
- La face inférieure de l'assise est scellée avec un matériau non poreux pour faciliter l'entretien et la lutte contre les infections.
- Pour plus de confort, le coussin d'assise est fabriqué de série en mousse UltraCell haute densité.
- Les pieds sont offerts en bois ou en uréthane dans un choix de couleurs.
- Des patins qui ne marquent pas sont de série. Des patins antidérapants à coussinet en caoutchouc ou des patins à coussinets en feutre sont également offerts. Un supplément s'applique.
- Des fixations inviolables assurent une plus grande sécurité.
- Pour le choix de textiles et de finis Globalcare, visiter le site [globalfurnituregroup.com](http://globalfurnituregroup.com).
- La garantie à vie pour le milieu des soins de santé et des applications 24/7 s'appliquent à tous les modèles Oakville lorsqu'un textile à rendement supérieur est choisi.
- Ce produit peut être garni de tout textile de série de Global si le respect de normes en matière de soins de santé n'est pas exigé.

APPLICATIONS SUGGÉRÉES

- Sièges d'invité
- Halls
- Salons et salles d'attente
- Chambres de patients
- Chambres de résidents

CARACTÉRISTIQUES EN OPTION

Ajouter les codes d'options dans l'ordre suivant :

- **Numéro de modèle GC36500** Fauteuil club à dossier haut
- **Coutures thermocollées - dossier et accoudoirs (NS)** Sans coutures thermocollées. **(SS)** Coutures thermocollées. Ajouter 148 \$.
- **Textile - dossier et accoudoirs** Préciser le code.
- **Coutures thermocollées - assise (NS)** Sans coutures thermocollées. **(SS)** Coutures thermocollées. Ajouter 27 \$.
- **Textile - assise** Préciser le code.
- **Fini bois - pieds**
  - (AAM)** Absolu
  - (BKM)** Noir
  - (CJM)** Noir fusain
  - (ACM)** Cerisier
  - (EMM)** Acajou Empire
  - (EOM)** Chêne foncé
  - (ECM)** Espresso
  - (TFM)** Bois fruitier
  - (HGM)** Gris
  - (HOM)** Chêne moisson
  - (AHM)** Miel
  - (JOM)** Onyx noir
  - (LHM)** Miel clair
  - (TMM)** Acajou
  - (AVM)** Érable
  - (MWM)** Noyer moyen
  - (NLW)** Noyer naturel
  - (ASM)** Nuit
  - (NBM)** Noce Biondo
  - (NGM)** Noce Grigio
  - (NEM)** Noce Leggero
  - (NMM)** Noce Medio
  - (SBM)** Sablé
  - (SKM)** Palissandre
  - (SOM)** Chêne argenté
  - (TWM)** Noyer
  - (WTM)** Crème WC
  - (WHM)** Blanc
  - (WCM)** Cerisier d'hiver
- **Fini uréthane - pieds** Ajouter 63 \$.
  - (BLK)** Noir
  - (KAL)** Kahlua
  - (LAB)** Café au lait
  - (J52)** Moka
  - (SHW)** Ombre
  - (TOA)** Avoine grillée
- **Patins**
  - (NM)** Ne marquant pas. Sans supplément.
  - (RG)** Patins antidérapants en caoutchouc. Ajouter 22 \$.
  - (SG)** Patins en acier. Ajouter 17 \$.
  - (FG)** Patins en feutre. Ajouter 22 \$.
- **Membrane étanche** (assise uniquement)
  - (NB)** Sans membrane étanche. Sans supplément.
  - (MB)** Membrane étanche. Ajouter 81 \$.

EXEMPLE D'UN CODE POUR LA COMMANDE D'UN SIÈGE OAKVILLE :

GC36500	NS	CE90	NS	CE90	BLK	NM	NB
modèle	coutures thermocollées - dossier et accoudoirs	textile - dossier et accoudoirs	coutures thermocollées - assise	textile - assise	fini - pieds	patins	membrane étanche

DESCRIPTION	MODÈLE / CARACTÉRISTIQUES	GRADES DE TEXTILE DE SÉRIE																														
		TFC	2	3	4	5	6	7	8	9	10	11	12																			
<p><b>Fauteuil club à dossier haut</b> TFC : 5.5 V.   5.03 M Poids unitaire : 59.5 LB   27 KG Poids - boîte : 75.5 LB   34.25 KG Volume - boîte : 19.25 P³   0.54 M³</p>	<p>Capacité de charge, 350 lb.</p>	GC36500	2394	2570	2719	2890	3169	3428	3687	3912	4193	4457	4814	5320																		
		<p><b>DIMENSIONS HORS TOUT</b></p> <table border="1"> <thead> <tr> <th>L</th> <th>P</th> <th>H</th> </tr> </thead> <tbody> <tr> <td>PO 30</td> <td>30</td> <td>41.25</td> </tr> <tr> <td>MM 762</td> <td>762</td> <td>1048</td> </tr> </tbody> </table>			L	P	H	PO 30	30	41.25	MM 762	762	1048	<p><b>DIMENSIONS DE L'ASSISE</b></p> <table border="1"> <thead> <tr> <th>L</th> <th>P</th> <th>H</th> </tr> </thead> <tbody> <tr> <td>20.5</td> <td>21</td> <td>18.5</td> </tr> <tr> <td>521</td> <td>533</td> <td>470</td> </tr> </tbody> </table>			L	P	H	20.5	21	18.5	521	533	470	<p><b>DIMENSIONS DU DOSSIER</b></p> <table border="1"> <thead> <tr> <th>L</th> <th>H</th> </tr> </thead> <tbody> <tr> <td>21.75</td> <td>23.75</td> </tr> <tr> <td>552</td> <td>603</td> </tr> </tbody> </table>			L	H	21.75	23.75
L	P	H																														
PO 30	30	41.25																														
MM 762	762	1048																														
L	P	H																														
20.5	21	18.5																														
521	533	470																														
L	H																															
21.75	23.75																															
552	603																															
		<b>RTA 00</b>	1 par boîte																													



GC3616W Fauteuil de salle à manger avec accoudoirs à joue ouverte

Primacare<sup>MC</sup> a défini une nouvelle référence en matière de sièges pour le milieu des soins de santé. Toutes les caractéristiques recherchées, des looks distinctifs mais harmonisés et sans doute le plus vaste choix de solutions pour les applications de soins de courte et de longue durée, voilà ce que vous propose Primacare.

Chaque siège Primacare cache sous sa surface un cœur en acier qui saura être à la hauteur et répondre aux besoins des milieux les plus rigoureux.

La collection Primacare se décline en plus de 40 modèles qui trouveront leur place de la chambre de patient à la salle d'attente en passant par la salle à dîner et la salle de soins. Des solutions bariatriques viennent compléter la collection.

**CARACTÉRISTIQUES**



Accoudoirs à joue ouverte



Accoudoirs à joue pleine - parois latérales entièrement garnies de tissu



Accoudoirs prolongés - offrant une bonne prise pour aider l'utilisateur à s'asseoir et se relever

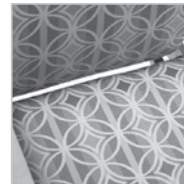

Dégagement entre l'assise et le dossier pour faciliter l'entretien



Appui-tête rabattable - permet un accès plus facile pour le soignant



Rembouillage amovible - pour faciliter le nettoyage et le remplacement



Bâti en bois massif - pour une longue durée de vie et une apparence chaleureuse



Raccords métal à métal - pour une robustesse et une durabilité à toute épreuve

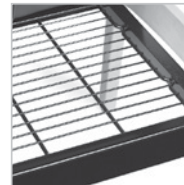

Plateau d'assise en treillis métallique - pour un confort supérieur et une meilleure hygiène des lieux



Bâti protège-mur - les pieds touchent le mur en premier, protégeant à la fois les murs et le dossier du siège

**TEXTILES ET FINIS OFFERTS**

Pour le choix de textiles et de finis bois pour milieu des soins de santé, visiter le site [globalfurnituregroup.com](http://globalfurnituregroup.com).

**APPLICATIONS SUGGÉRÉES**

- Sièges bariatriques (certains modèles)
- Salles à manger et coins repas
- Sièges d'invité
- Halls
- Salons et salles d'attente
- Chambres de patients
- Chambres de résidents
- Salles d'examen et de traitement

**SALLE À MANGER** - bâti en bois ou en métal



**SIÈGES D'INVITÉS** - bâti en bois ou en métal



**SIÈGES DE PATIENTS** - bâti en bois ou en métal



**SIÈGES REHAUSSÉS** - bâti en bois ou en métal



**SIÈGES DE SALON** - bâti en bois ou en métal



**SIÈGES DE SALON ENTièrement REMBOURRÉS** - bâti en bois ou en uréthane

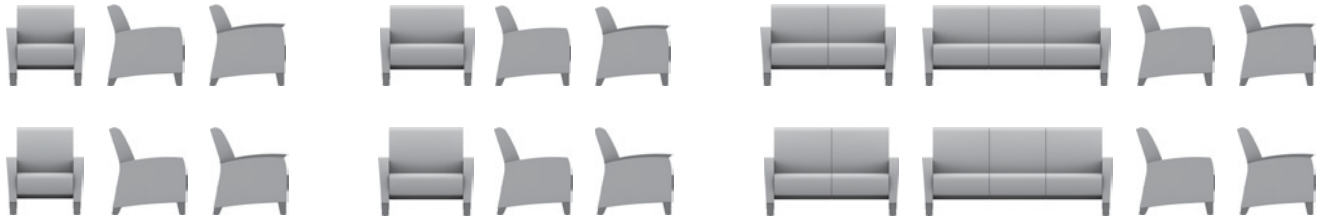

**BERGÈRES** - pieds et manchons en bois ou en uréthane



**SIÈGES INCLINABLES** - manchons en bois ou en uréthane



**SIÈGES TRANSFORMABLES** - manchons en bois ou en uréthane



**BANCS** - pieds en bois ou en métal



(pieds en uréthane ou en bois uniquement)

**SIÈGES D'INVITÉ OU DE PATIENTS MODULAIRES** - se reporter à la page 193.

**SIÈGES DE SALON MODULAIRES** - se reporter à la page 208.



PRIMACARE SALLE À MANGER

CARACTÉRISTIQUES DE SÉRIE

- La collection Primacare représente une référence en matière de sièges pour le milieu des soins de santé. Toutes les pièces pouvant se remplacer ou se réparer sur place, la collection offre un excellent rendement.
- Les **modèles haut rendement (HT)** présentent un bâti en métal et des raccords métal sur métal en zinc matricié; ils sont offerts dans les finis suivants : noir (TBL), stratus (TIV), Blanc de blancs (TDW), brume (TFO), givre (TFR), kahlua (TKA), café au lait (TLA), moka (TMO), nevada (TNE), sable (TSN), ombre (TSH), avoine grillée (TOA) ou tungstène (TTU).
- Les **modèles en bois** présentent un bâti en bois massif et des raccords métal sur métal en zinc matricié; ils sont offerts dans les finis suivants : absolu (AAM), noir fusain (CJM), cerisier (ACM), acajou Empire (EMM), chêne foncé (EOM), espresso (ECM), bois fruitier (TFM), gris (HGM), chêne moisson (HOM), miel (AHM), onyx noir (JOM), miel clair (LHM), acajou (TMM), érable (AVM), noyer moyen (MWM), noyer naturel (NLV), nuit (ASM), Noce Biondo (NBM), Noce Grigio (NGM), Noce Leggero (NEM), Noce Medio (NMM), sablé (SBM), palissandre (SKM), hène argenté (SOM), noyer (TWM), crème WC (WTM), blanc (WHM) et cerisier d'hiver (WCM).
- Les manchons sont assujettis au moyen de raccords métal sur métal; ils sont ainsi amovibles et remplaçables sur place, au besoin.
- Sur les modèles avec accoudoirs, les accoudoirs prolongés offrent une bonne prise pour aider l'utilisateur à s'asseoir et se relever.
- Les sièges présentent de série des housses remplaçables et des coussins d'assise remplaçables ou amovibles.



modèle GC3616CA (HT)



modèle GC3616W (bois)

CARACTÉRISTIQUES EN OPTION

- Les **modèles haut rendement (HT)** : peuvent être dotés de manchons en bois. Se reporter au point « Modèles en bois » de la colonne de gauche pour le choix de finis, à préciser. Sans supplément.
- Les **modèles haut rendement (HT) et en bois** peuvent être dotés de manchons en uréthane dans les finis suivants : noir (BLK), café au lait (LAB), kahlua (KAL), moka (J52), ombre (SHW) ou avoine grillée (TOA). À préciser. Sans supplément.
- Pour ajouter une membrane étanche à une assise, préciser **(MB)**. Ajouter 81 \$ par place assise.
- Pour intégrer des coutures thermocollées à un module, communiquer avec le service à la clientèle. Les suppléments peuvent varier.
- Se reporter à la page 59 pour les tables Primacare.

APPLICATIONS SUGGÉRÉES

- Salles à manger et coins repas
- Sièges d'invité
- Halls
- Salons et salles d'attente
- Chambres de patients
- Chambres de résidents

LES MODÈLES HAUT RENDEMENT (HT) SONT PRÉSENTÉS EN PREMIER, SUIVIS DES MODÈLES EN BOIS

DESCRIPTION MODÈLE / CARACTÉRISTIQUES GRADES DE TEXTILE DE SÉRIE

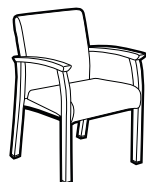

Fauteuil de salle à manger, acc. à joue ouverte (HT)  
 TFC : 1.5 V. | 1.37 M  
 Poids unitaire : 50 LB | 22.7 KG  
 Poids - boîte : 58 LB | 26.31 KG  
 Volume - boîte : 13.25 P<sup>3</sup> | 0.37 M<sup>3</sup>

	TFC	2	3	4	5	6	7	8	9	10	11	12
<b>GC3616</b> Métal	1433	1481	1522	1568	1645	1715	1786	1847	1924	1996	2093	2231

	DIMENSIONS HORS TOUT			DIMENSIONS DE L'ASSISE			DIMENSIONS DU DOSSIER	
	L	P	H	L	P	H	L	H

PO	23	23	34.5	19	17.5	18	19	16.5
MM	584	584	876	483	445	457	483	419

**RTA 00** 1 par boîte



Fauteuil de salle à manger, acc. à joue pleine (HT)  
 TFC : 2 V. | 1.83 M  
 Poids unitaire : 58 LB | 26.4 KG  
 Poids - boîte : 66 LB | 29.94 KG  
 Volume - boîte : 13.25 P<sup>3</sup> | 0.37 M<sup>3</sup>

	TFC	2	3	4	5	6	7	8	9	10	11	12
<b>GC3616CA</b> Métal	1649	1713	1767	1829	1931	2025	2119	2201	2303	2399	2529	2713

	DIMENSIONS HORS TOUT			DIMENSIONS DE L'ASSISE			DIMENSIONS DU DOSSIER	
	L	P	H	L	P	H	L	H

PO	23	23	34.5	19	17.5	18	19	16.5
MM	584	584	876	483	445	457	483	419

**RTA 00** 1 par boîte

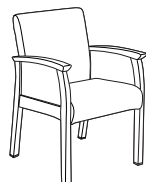

Fauteuil de salle à manger, acc. à joue pleine, insertion en mélamine (HT)  
 TFC : 1.5 V. | 1.37 M  
 Poids unitaire : 58 LB | 26.4 KG  
 Poids - boîte : 66 LB | 29.94 KG  
 Volume - boîte : 13.25 P<sup>3</sup> | 0.37 M<sup>3</sup>



	TFC	2	3	4	5	6	7	8	9	10	11	12
<b>GC3616CAL</b> Métal	1950	1998	2039	2085	2162	2232	2303	2364	2441	2513	2610	2748

	DIMENSIONS HORS TOUT			DIMENSIONS DE L'ASSISE			DIMENSIONS DU DOSSIER	
	L	P	H	L	P	H	L	H

PO	23	23	34.5	19	17.5	18	19	16.5
MM	584	584	876	483	445	457	483	419

**RTA 00** 1 par boîte

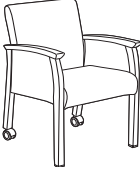
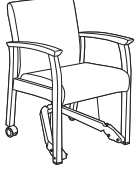

DESCRIPTION	MODÈLE / CARACTÉRISTIQUES	GRADES DE TEXTILE DE SÉRIE																
 <p><b>Fauteuil de salle à manger, acc. à joue ouverte, roulettes arrière pivotantes (HT)</b>                      TFC : 1.5 V   1.37 M                      Poids unitaire : 50 LB   22.7 KG                      Poids - boîte : 58 LB   26.31 KG                      Volume - boîte : 13.25 P<sup>3</sup>   0.37 M<sup>3</sup></p>	<b>GC3616RC</b> Métal	TFC	2	3	4	5	6	7	8	9	10	11	12					
	Capacité de charge, 500 lb.	1522	1570	1611	1657	1734	1804	1875	1936	2013	2085	2182	2320					
	Manchons en bois en option, à préciser. Sans supplément.	DIMENSIONS HORS TOUT			DIMENSIONS DE L'ASSISE			DIMENSIONS DU DOSSIER										
		PO	23	23	34.5	19	17.5	18	19	16.5	MM	584	584	876	483	445	457	483
		RTA 00		1 par boîte														
 <p><b>Fauteuil de salle à manger, acc. à joue pleine, roulettes arrière pivotantes (HT)</b>                      TFC : 2 V   1.83 M                      Poids unitaire : 58 LB   26.4 KG                      Poids - boîte : 66 LB   29.94 KG                      Volume - boîte : 13.25 P<sup>3</sup>   0.37 M<sup>3</sup></p>	<b>GC3616CARC</b> Métal	TFC	2	3	4	5	6	7	8	9	10	11	12					
	Capacité de charge, 500 lb.	1737	1801	1855	1917	2019	2113	2207	2289	2391	2487	2617	2801					
	Manchons en bois en option, à préciser. Sans supplément.	DIMENSIONS HORS TOUT			DIMENSIONS DE L'ASSISE			DIMENSIONS DU DOSSIER										
		PO	23	23	34.5	19	17.5	18	19	16.5	MM	584	584	876	483	445	457	483
		RTA 00		1 par boîte														
 <p>Permet au soignant de déplacer sans heurts une personne assise.</p> <p><b>Fauteuil de salle à manger, acc. à joue ouverte, roulettes arrière pivotantes, méc. de soulèv. (HT)</b>                      TFC : 1.5 V   1.37 M                      Poids unitaire : 51 LB   23.2 KG                      Poids - boîte : 59 LB   26.76 KG                      Volume - boîte : 13.25 P<sup>3</sup>   0.37 M<sup>3</sup></p>	<b>GC3616RCEZ</b> Métal	TFC	2	3	4	5	6	7	8	9	10	11	12					
	Capacité de charge, 500 lb.	1983	2031	2072	2118	2195	2265	2336	2397	2474	2546	2643	2781					
	Manchons en bois en option, à préciser. Sans supplément.	DIMENSIONS HORS TOUT			DIMENSIONS DE L'ASSISE			DIMENSIONS DU DOSSIER										
		PO	23	23	34.5	19	17.5	18	19	16.5	MM	584	584	876	483	445	457	483
		RTA 00		1 par boîte														
 <p><b>Fauteuil de salle à manger, acc. à joue ouverte (bois)</b>                      TFC : 1.5 V   1.37 M                      Poids unitaire : 40 LB   18.2 KG                      Poids - boîte : 50 LB   22.68 KG                      Volume - boîte : 13.25 P<sup>3</sup>   0.37 M<sup>3</sup></p>	<b>GC3616W</b> Bois	TFC	2	3	4	5	6	7	8	9	10	11	12					
	Capacité de charge, 350 lb.	1181	1229	1270	1316	1393	1463	1534	1595	1672	1744	1841	1979					
	Manchons en uréthane en option, à préciser. Sans supplément.	DIMENSIONS HORS TOUT			DIMENSIONS DE L'ASSISE			DIMENSIONS DU DOSSIER										
		PO	23	23	34.5	19	17.5	18	19	16.5	MM	584	584	876	483	445	457	483
		RTA 00		1 par boîte														
 <p><b>Fauteuil de salle à manger, acc. à joue pleine (bois)</b>                      TFC : 2 V   1.83 M                      Poids unitaire : 48 LB   21.8 KG                      Poids - boîte : 58 LB   26.31 KG                      Volume - boîte : 13.25 P<sup>3</sup>   0.37 M<sup>3</sup></p>	<b>GC3616WCA</b> Bois	TFC	2	3	4	5	6	7	8	9	10	11	12					
	Capacité de charge, 350 lb.	1357	1421	1475	1537	1639	1733	1827	1909	2011	2107	2237	2421					
	Manchons en uréthane en option, à préciser. Sans supplément.	DIMENSIONS HORS TOUT			DIMENSIONS DE L'ASSISE			DIMENSIONS DU DOSSIER										
		PO	23	23	34.5	19	17.5	18	19	16.5	MM	584	584	876	483	445	457	483
		RTA 00		1 par boîte														

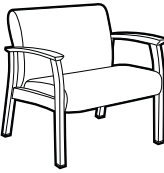
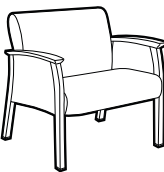
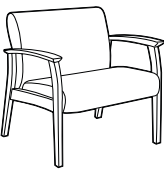
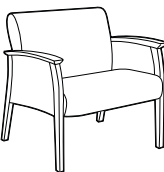
DESCRIPTION		MODÈLE / CARACTÉRISTIQUES				GRADES DE TEXTILE DE SÉRIE							
		TFC	2	3	4	5	6	7	8	9	10	11	12
 <p><b>GC3616WFC</b> Bois</p> <p><b>Fauteuil de salle à manger, acc. à joue ouverte, roulettes avant (bois)</b> TFC : 1.5 V.   1.37 M Poids unitaire : 40 LB   18.2 KG Poids - boîte : 50 LB   22.68 KG Volume - boîte : 13.25 P<sup>3</sup>   0.37 M<sup>3</sup></p>	Capacité de charge, 350 lb.	1266	1314	1355	1401	1478	1548	1619	1680	1757	1829	1926	2064
	Manchons en uréthane en option, à préciser. Sans supplément.					DIMENSIONS HORS TOUT			DIMENSIONS DE L'ASSISE			DIMENSIONS DU DOSSIER	
		PO	23	23	34.5	19	17.5	18	19	16.5			
		MM	584	584	876	483	445	457	483	419			
		RTA 00				1 par boîte							
 <p><b>GC3637</b> Métal</p> <p><b>Fauteuil bariatrique à DB, accoudoirs à joue ouverte (HT)</b> TFC : 2.5 V.   2.29 M Poids unitaire : 66 LB   30 KG Poids - boîte : 78 LB   35.38 KG Volume - boîte : 26.5 P<sup>3</sup>   0.75 M<sup>3</sup></p>	Capacité de charge, 500 lb.	2009	2089	2157	2234	2362	2479	2597	2699	2827	2947	3109	3339
	Manchons en bois en option, à préciser. Sans supplément.					DIMENSIONS HORS TOUT			DIMENSIONS DE L'ASSISE			DIMENSIONS DU DOSSIER	
		PO	35	27	33	30	17.5	18	30	15			
		MM	889	686	838	762	445	457	762	381			
		RTA 00				1 par boîte							
 <p><b>GC3637CA</b> Métal</p> <p><b>Fauteuil bariatrique à DB, accoudoirs à joue pleine (HT)</b> TFC : 3.5 V.   3.2 M Poids unitaire : 76 LB   34.5 KG Poids - boîte : 88 LB   39.92 KG Volume - boîte : 26.5 P<sup>3</sup>   0.75 M<sup>3</sup></p>	Capacité de charge, 500 lb.	2257	2369	2464	2572	2751	2915	3080	3223	3402	3570	3797	4119
	Manchons en bois en option, à préciser. Sans supplément.					DIMENSIONS HORS TOUT			DIMENSIONS DE L'ASSISE			DIMENSIONS DU DOSSIER	
		PO	35	27	33	30	17.5	18	30	15			
		MM	889	686	838	762	445	457	762	381			
		RTA 00				1 par boîte							
 <p><b>GC3637W</b> Bois</p> <p><b>Fauteuil bariatrique à DB, accoudoirs à joue ouverte (bois)</b> TFC : 2.5 V.   2.29 M Poids unitaire : 54 LB   24.5 KG Poids - boîte : 66 LB   29.94 KG Volume - boîte : 26.5 P<sup>3</sup>   0.75 M<sup>3</sup></p>	Capacité de charge, 500 lb.	1653	1733	1801	1878	2006	2123	2241	2343	2471	2591	2753	2983
	Manchons en uréthane en option, à préciser. Sans supplément.					DIMENSIONS HORS TOUT			DIMENSIONS DE L'ASSISE			DIMENSIONS DU DOSSIER	
		PO	35	27	33	30	17.5	18	30	15			
		MM	889	686	838	762	445	457	762	381			
		RTA 00				1 par boîte							
 <p><b>GC3637WCA</b> Bois</p> <p><b>Fauteuil bariatrique à DB, accoudoirs à joue pleine (bois)</b> TFC : 3.5 V.   3.2 M Poids unitaire : 64 LB   29.1 KG Poids - boîte : 76 LB   34.47 KG Volume - boîte : 26.5 P<sup>3</sup>   0.75 M<sup>3</sup></p>	Capacité de charge, 500 lb.	1854	1966	2061	2169	2348	2512	2677	2820	2999	3167	3394	3716
	Manchons en uréthane en option, à préciser. Sans supplément.					DIMENSIONS HORS TOUT			DIMENSIONS DE L'ASSISE			DIMENSIONS DU DOSSIER	
		PO	35	27	33	30	17.5	18	30	15			
		MM	889	686	838	762	445	457	762	381			
		RTA 00				1 par boîte							

## PRIMACARE INVITÉS



modèle GC3620CA (HT)



modèle C3625W (bois)

## CARACTÉRISTIQUES DE SÉRIE

- La collection Primacare représente une référence en matière de sièges pour le milieu des soins de santé. Toutes les pièces pouvant se remplacer ou se réparer sur place, la collection offre un excellent rendement.
- Les **modèles haut rendement (HT)** présentent un bâti en métal et des raccords métal sur métal en zinc matricié; ils sont offerts dans les finis suivants : noir (TBL), stratus (TIV), Blanc de blancs (TDW), brume (TFO), givre (TFR), kahlua (TKA), café au lait (TLA), moka (TMO), nevada (TNE), sable (TSN), ombre (TSH), avoine grillée (TOA) ou tungstène (TTU).
- Les **modèles en bois** présentent un bâti en bois massif et des raccords métal sur métal en zinc matricié; ils sont offerts dans les finis suivants : absolu (AAM), noir fusain (CJM), cerisier (ACM), acajou Empire (EMM), chêne foncé (EOM), espresso (ECM), bois fruitier (TFM), gris (HGM), chêne moisson (HOM), miel (AHM), onyx noir (JOM), miel clair (LHM), acajou (TMM), érable (AVM), noyer moyen (MWM), noyer naturel (NLW), nuit (ASM), Noce Biondo (NBM), Noce Grigio (NGM), Noce Leggero (NEM), Noce Medio (NMM), sablé (SBM), palissandre (SKM), chêne argenté (SOM), noyer (TWM), blanc (WHM), crème WC (WTM) et cerisier d'hiver (WCM).
- Les manchons sont assujettis au moyen de raccords métal sur métal; ils sont ainsi amovibles et remplaçables sur place, au besoin.
- Sur les modèles avec accoudoirs, les accoudoirs prolongés offrent une bonne prise pour aider l'utilisateur à s'asseoir et se relever.

- Les sièges présentent de série des housses remplaçables et des coussins d'assise remplaçables ou amovibles.
- Le coussin d'assise présente un bord avant arrondi sans couture; un dégagement est prévu entre l'assise et le dossier ainsi qu'autour du coussin d'assise pour faciliter le nettoyage.
- Les sièges présentent de série un plateau d'assise en treillis métallique. Pour les applications liées à la santé mentale, ce plateau peut être recouvert d'une barrière pleine résistant à l'humidité tenue en place par des fixations inviolables. Communiquer avec son représentant Global pour une proposition de prix spéciale.
- Tous les sièges présentent un bâti protège-mur.
- Les modèles **CA / ARC** présentent des accoudoirs à joue fermée rembourrée. Les panneaux sont de série amovibles et remplaçables. Pour les assujettir au moyen de fixations inviolables, communiquer avec son représentant Global pour une proposition de prix spéciale.
- Pour le choix de textiles pour milieu des soins de santé, visiter le site [globalfurnituregroup.com](http://globalfurnituregroup.com).
- Ce produit peut être garni de tout textile de série de Global si le respect de normes en matière de soins de santé n'est pas exigé.
- Tous les modèles sont expédiés entièrement montés.

## CARACTÉRISTIQUES EN OPTION

- Les **modèles haut rendement (HT)** : peuvent être dotés de manchons en bois. Se reporter au point « Modèles en bois » de la colonne de gauche pour le choix de finis, à préciser. Sans supplément.
- Les **modèles haut rendement (HT) et en bois** peuvent être dotés de manchons en uréthane dans les finis suivants : noir (BLK), café au lait (LAB), kahlua (KAL), moka (J52), ombre (SHW) ou avoine grillée (TOA). À préciser. Sans supplément.
- Pour ajouter une membrane étanche à une assise, préciser (**MB**). Ajouter 81 \$ par place assise.
- Pour intégrer des coutures thermocollées à un module, communiquer avec le service à la clientèle. Les suppléments peuvent varier.
- Se reporter à la page 59 pour les tables Primacare.

## APPLICATIONS SUGGÉRÉES

- Sièges bariatricques
- Sièges d'invité
- Halls
- Salons et salles d'attente
- Chambres de patients
- Chambres de résidents

## LES MODÈLES HAUT RENDEMENT (HT) SONT PRÉSENTÉS EN PREMIER, SUIVIS DES MODÈLES EN BOIS.

### DESCRIPTION



**Fauteuil d'invité à DB, acc. à joue ouverte (HT)**  
 TFC : 1.75 V | 1.6 M  
 Poids unitaire : 54 LB | 24.5 KG  
 Poids - boîte : 62 LB | 28.12 KG  
 Volume - boîte : 17.5 P<sup>3</sup> | 0.49 M<sup>3</sup>

### MODÈLE / CARACTÉRISTIQUES

	TFC	2	3	4	5	6	7	8	9	10	11	12
<b>GC3620</b> Métal	1558	1614	1661	1716	1805	1887	1969	2041	2130	2214	2328	2489
<b>GC3620F</b> Dossier flexible, métal	1930	1986	2033	2088	2177	2259	2341	2413	2502	2586	2700	2861

	DIMENSIONS HORS TOUT			DIMENSIONS DE L'ASSISE			DIMENSIONS DU DOSSIER	
	L	P	H	L	P	H	L	H

PO	25	27	33	20.5	17.5	18	20.5	15
MM	635	686	838	521	445	457	521	381

**RTA 00** 1 par boîte



**Fauteuil d'invité à DB, acc. à joue pleine (HT)**  
 TFC : 2.75 V | 2.51 M  
 Poids unitaire : 64 LB | 29.1 KG  
 Poids - boîte : 72 LB | 32.66 KG  
 Volume - boîte : 17.5 P<sup>3</sup> | 0.49 M<sup>3</sup>

	TFC	2	3	4	5	6	7	8	9	10	11	12
<b>GC3620CA</b> Métal	1810	1898	1972	2058	2198	2327	2456	2569	2709	2841	3020	3273
<b>GC3620FCA</b> Dossier flexible, métal	2178	2266	2340	2426	2566	2695	2824	2937	3077	3209	3388	3641

	DIMENSIONS HORS TOUT			DIMENSIONS DE L'ASSISE			DIMENSIONS DU DOSSIER	
	L	P	H	L	P	H	L	H

PO	25	27	33	20.5	17.5	18	20.5	15
MM	635	686	838	521	445	457	521	381

**RTA 00** 1 par boîte

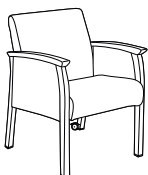

**Fauteuil d'invité à DB, acc. à joue pleine, roulettes arrière basc-dépl. (HT)**  
 TFC : 2.75 V | 2.51 M  
 Poids unitaire : 64 LB | 29.1 KG  
 Poids - boîte : 72 LB | 32.66 KG  
 Volume - boîte : 23 P<sup>3</sup> | 0.65 M<sup>3</sup>

	TFC	2	3	4	5	6	7	8	9	10	11	12
<b>GC3620CARC</b> Métal	1909	1997	2071	2157	2297	2426	2555	2668	2808	2940	3119	3372

	DIMENSIONS HORS TOUT			DIMENSIONS DE L'ASSISE			DIMENSIONS DU DOSSIER	
	L	P	H	L	P	H	L	H

PO	25	29.5	33	20.5	17.5	18	20.5	15
MM	635	749	838	521	445	457	521	381

**RTA 00** 1 par boîte

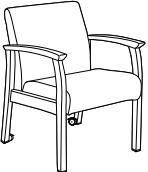
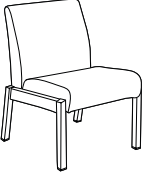
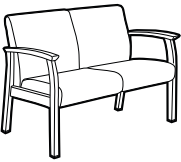
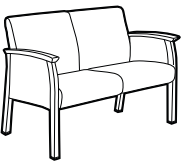
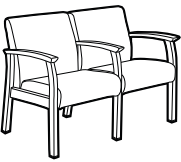
DESCRIPTION	MODÈLE / CARACTÉRISTIQUES	GRADES DE TEXTILE DE SÉRIE												
		TFC	2	3	4	5	6	7	8	9	10	11	12	
 <p><b>Fauteuil d'invité à DB, acc. à joue ouverte, roulettes arrière basc-dépl. (HT)</b>                      TFC : 1.75 V.   1.6 M                      Poids unitaire : 54 LB   24.5 KG                      Poids - boîte : 62 LB   28.12 KG                      Volume - boîte : 23 P<sup>3</sup>   0.65 M<sup>3</sup></p>	<b>GC3620RC</b> Métal	1661	1717	1764	1819	1908	1990	2072	2144	2233	2317	2431	2592	
	Capacité de charge, 500 lb.													
	Manchons en bois en option, à préciser. Sans supplément.													
			DIMENSIONS HORS TOUT			DIMENSIONS DE L'ASSISE			DIMENSIONS DU DOSSIER					
			L	P	H	L	P	H	L	H				
		PO 25 MM 635	29.5 749	33 838	20.5 521	17.5 445	18 457	20.5 521	15 381					
		<b>RTA 00</b>	1 par boîte											
 <p><b>Chaise simple à dossier bas (HT)</b>                      TFC : 1.75 V.   1.6 M                      Poids unitaire : 52 LB   23.6 KG                      Poids - boîte : 60 LB   27.22 KG                      Volume - boîte : 17.5 P<sup>3</sup>   0.49 M<sup>3</sup></p>	<b>GC3620NA</b> Métal	1270	1326	1373	1428	1517	1599	1681	1753	1842	1926	2040	2201	
	Capacité de charge, 500 lb.													
	Manchons en bois en option, à préciser. Sans supplément.													
			DIMENSIONS HORS TOUT			DIMENSIONS DE L'ASSISE			DIMENSIONS DU DOSSIER					
			L	P	H	L	P	H	L	H				
		PO 23.5 MM 597	27 686	33 838	20.5 521	17.5 445	18 457	20.5 521	15 381					
		<b>RTA 00</b>	1 par boîte											
 <p><b>Siège deux places à DB, deux acc. à joue ouverte, aucun acc. central (HT)</b>                      TFC : 3.25 V.   2.97 M                      Poids unitaire : 80 LB   36.4 KG                      Poids - boîte : 92 LB   41.73 KG                      Volume - boîte : 43 P<sup>3</sup>   1.21 M<sup>3</sup></p>	<b>GC3621</b> Métal	2373	2477	2565	2666	2831	2984	3137	3270	3436	3592	3803	4102	
	Capacité de charge, 500 lb/place assise.													
	Manchons en bois en option, à préciser. Sans supplément.													
			DIMENSIONS HORS TOUT			DIMENSIONS DE L'ASSISE			DIMENSIONS DU DOSSIER					
			L	P	H	L	P	H	L	H				
		PO 45 MM 1143	27 686	33 838	40 1016	17.5 445	18 457	40 1016	15 381					
		<b>RTA 00</b>	1 par boîte											
 <p><b>Siège deux places à DB, deux acc. à joue pleine, aucun acc. central (HT)</b>                      TFC : 3.75 V.   3.43 M                      Poids unitaire : 88 LB   40 KG                      Poids - boîte : 100 LB   45.36 KG                      Volume - boîte : 43 P<sup>3</sup>   1.21 M<sup>3</sup></p>	<b>GC3621CA</b> Métal	2638	2758	2859	2976	3167	3343	3519	3673	3864	4044	4288	4633	
	Capacité de charge, 500 lb/place assise.													
	Manchons en bois en option, à préciser. Sans supplément.													
			DIMENSIONS HORS TOUT			DIMENSIONS DE L'ASSISE			DIMENSIONS DU DOSSIER					
			L	P	H	L	P	H	L	H				
		PO 45 MM 1143	27 686	33 838	40 1016	17.5 445	18 457	40 1016	15 381					
		<b>RTA 00</b>	1 par boîte											
 <p><b>Siège deux places à DB, trois acc. à joue ouverte (HT)</b>                      TFC : 3.25 V.   2.97 M                      Poids unitaire : 86 LB   39.1 KG                      Poids - boîte : 98 LB   44.45 KG                      Volume - boîte : 43 P<sup>3</sup>   1.21 M<sup>3</sup></p>	<b>GC3622</b> Métal	2867	2971	3059	3160	3325	3478	3631	3764	3930	4086	4297	4596	
	Capacité de charge, 500 lb/place assise.													
	Manchons en bois en option, à préciser. Sans supplément.													
			DIMENSIONS HORS TOUT			DIMENSIONS DE L'ASSISE			DIMENSIONS DU DOSSIER					
			L	P	H	L	P	H	L	H				
		PO 46 MM 1168	27 686	33 838	20.5 521	17.5 445	18 457	20.5 521	15 381					
		<b>RTA 00</b>	1 par boîte											

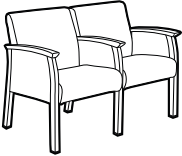
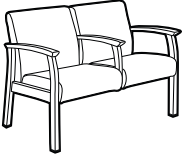
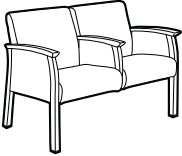
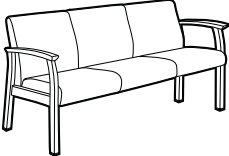
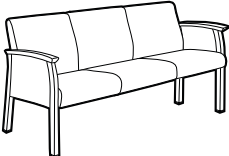
DESCRIPTION	MODÈLE / CARACTÉRISTIQUES	GRADES DE TEXTILE DE SÉRIE											
		TFC	2	3	4	5	6	7	8	9	10	11	12
 <p><b>Siège deux places à DB, trois acc. à joue pleine (HT)</b>                      TFC : 4.5 V.   4.11 M                      Poids unitaire : 106 LB   48.2 KG                      Poids - boîte : 118 LB   53.52 KG                      Volume - boîte : 43 P<sup>3</sup>   1.21 M<sup>3</sup></p>	<p><b>GC3622CA</b> Métal</p> <p>Capacité de charge, 500 lb/place assise.</p> <p>Manchons en bois en option, à préciser. Sans supplément.</p>	3248	3392	3514	3653	3883	4094	4306	4490	4720	4936	5228	5642
		DIMENSIONS HORS TOUT			DIMENSIONS DE L'ASSISE			DIMENSIONS DU DOSSIER					
		L	P	H	L	P	H	L	H				
		PO 46 MM 1168	27 686	33 838	20.5 521	17.5 445	18 457	20.5 521	15 381				
		<b>RTA 00</b>	1 par boîte										
 <p><b>Siège deux places à DB, acc. externes et demi-acc. central à joue ouverte (HT)</b>                      TFC : 3.25 V.   2.97 M                      Poids unitaire : 82 LB   37.3 KG                      Poids - boîte : 94 LB   42.64 KG                      Volume - boîte : 43 P<sup>3</sup>   1.21 M<sup>3</sup></p>	<p><b>GC3623</b> Métal</p> <p>Capacité de charge, 500 lb/place assise.</p> <p>Manchons en bois en option, à préciser. Sans supplément.</p>	2731	2835	2923	3024	3189	3342	3495	3628	3794	3950	4161	4460
		DIMENSIONS HORS TOUT			DIMENSIONS DE L'ASSISE			DIMENSIONS DU DOSSIER					
		L	P	H	L	P	H	L	H				
		PO 46 MM 1168	27 686	33 838	20.5 521	17.5 445	18 457	20.5 521	15 381				
		<b>RTA 00</b>	1 par boîte										
 <p><b>Siège deux places à DB, acc. externes et demi-acc. central à joue pleine (HT)</b>                      TFC : 4.5 V.   4.11 M                      Poids unitaire : 94 LB   42.7 KG                      Poids - boîte : 106 LB   48.08 KG                      Volume - boîte : 43 P<sup>3</sup>   1.21 M<sup>3</sup></p>	<p><b>GC3623CA</b> Métal</p> <p>Capacité de charge, 500 lb/place assise.</p> <p>Manchons en bois en option, à préciser. Sans supplément.</p>	3193	3337	3459	3598	3828	4039	4251	4435	4665	4881	5173	5587
		DIMENSIONS HORS TOUT			DIMENSIONS DE L'ASSISE			DIMENSIONS DU DOSSIER					
		L	P	H	L	P	H	L	H				
		PO 46 MM 1168	27 686	33 838	20.5 521	17.5 445	18 457	20.5 483	15 381				
		<b>RTA 00</b>	1 par boîte										
 <p><b>Siège trois places à DB, deux acc. à joue ouverte, aucun acc. central (HT)</b>                      TFC : 4.25 V.   3.89 M                      Poids unitaire : 114 LB   51.8 KG                      Poids - boîte : 137 LB   62.14 KG                      Volume - boîte : 65.25 P<sup>3</sup>   1.84 M<sup>3</sup></p>	<p><b>GC3624</b> Métal</p> <p>Capacité de charge, 500 lb/place assise.</p> <p>Manchons en bois en option, à préciser. Sans supplément.</p>	3230	3366	3481	3613	3829	4029	4229	4403	4620	4824	5100	5491
		DIMENSIONS HORS TOUT			DIMENSIONS DE L'ASSISE			DIMENSIONS DU DOSSIER					
		L	P	H	L	P	H	L	H				
		PO 65 MM 1651	27 686	33 838	60 1524	17.5 445	18 457	60 1524	15 381				
		<b>RTA 00</b>	1 par boîte										
 <p><b>Siège trois places à DB, deux acc. à joue pleine, aucun acc. central (HT)</b>                      TFC : 5.25 V.   4.8 M                      Poids unitaire : 124 LB   56.4 KG                      Poids - boîte : 147 LB   66.68 KG                      Volume - boîte : 65.25 P<sup>3</sup>   1.84 M<sup>3</sup></p>	<p><b>GC3624CA</b> Métal</p> <p>Capacité de charge, 500 lb/place assise.</p> <p>Manchons en bois en option, à préciser. Sans supplément.</p>	3477	3645	3787	3950	4217	4464	4711	4926	5194	5446	5787	6270
		DIMENSIONS HORS TOUT			DIMENSIONS DE L'ASSISE			DIMENSIONS DU DOSSIER					
		L	P	H	L	P	H	L	H				
		PO 65 MM 1651	27 686	33 838	60 1524	17.5 445	18 457	60 1524	15 381				
		<b>RTA 00</b>	1 par boîte										

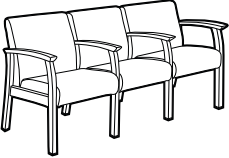
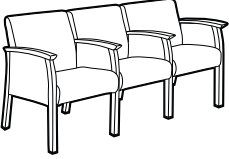
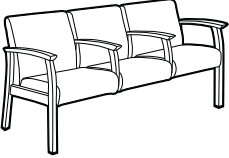
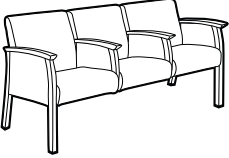
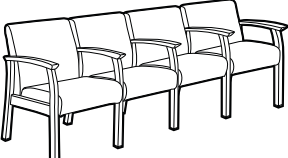
DESCRIPTION	MODÈLE / CARACTÉRISTIQUES	GRADES DE TEXTILE DE SÉRIE											
		TFC	2	3	4	5	6	7	8	9	10	11	12
 <p><b>Siège trois places à DB, quatre acc. à joue ouverte (HT)</b>                      TFC : 4.75 V.   4.34 M                      Poids unitaire : 137 LB   62.3 KG                      Poids - boîte : 162 LB   73.48 KG                      Volume - boîte : 65.25 P<sup>3</sup>   1.84 M<sup>3</sup></p>	<p><b>GC3625</b> Métal</p> <p>Capacité de charge, 500 lb/place assise.</p> <p>Manchons en bois en option, à préciser. Sans supplément.</p>	4201	4353	4481	4629	4871	5094	5317	5512	5754	5982	6291	6728
		DIMENSIONS HORS TOUT			DIMENSIONS DE L'ASSISE			DIMENSIONS DU DOSSIER					
		L	P	H	L	P	H	L	H				
		PO 69 MM 1753	27 686	33 838	20.5 521	17.5 445	18 457	20.5 521	15 381				
 <p><b>Siège trois places à DB, quatre acc. à joue pleine (HT)</b>                      TFC : 6.25 V.   5.72 M                      Poids unitaire : 147 LB   66.8 KG                      Poids - boîte : 172 LB   78.02 KG                      Volume - boîte : 65.25 P<sup>3</sup>   1.84 M<sup>3</sup></p>	<p><b>GC3625CA</b> Métal</p> <p>Capacité de charge, 500 lb/place assise.</p> <p>Manchons en bois en option, à préciser. Sans supplément.</p>	4713	4913	5082	5276	5594	5888	6182	6438	6757	7057	7463	8038
		DIMENSIONS HORS TOUT			DIMENSIONS DE L'ASSISE			DIMENSIONS DU DOSSIER					
		L	P	H	L	P	H	L	H				
		PO 69 MM 1753	27 686	33 838	20.5 521	17.5 445	18 457	20.5 521	15 381				
 <p><b>Siège trois places à DB, acc. externes et demi-acc. centraux à joue ouverte (HT)</b>                      TFC : 4.75 V.   4.34 M                      Poids unitaire : 124 LB   56.4 KG                      Poids - boîte : 147 LB   66.68 KG                      Volume - boîte : 65.25 P<sup>3</sup>   1.84 M<sup>3</sup></p>	<p><b>GC3626</b> Métal</p> <p>Capacité de charge, 500 lb/place assise.</p> <p>Manchons en bois en option, à préciser. Sans supplément.</p>	3872	4024	4152	4300	4542	4765	4988	5183	5425	5653	5962	6399
		DIMENSIONS HORS TOUT			DIMENSIONS DE L'ASSISE			DIMENSIONS DU DOSSIER					
		L	P	H	L	P	H	L	H				
		PO 69 MM 1753	27 686	33 838	20.5 521	17.5 445	18 457	20.5 521	15 381				
 <p><b>Siège trois places à DB, acc. externes et demi-acc. centraux à joue pleine (HT)</b>                      TFC : 6.25 V.   5.72 M                      Poids unitaire : 134 LB   60.9 KG                      Poids - boîte : 157 LB   71.21 KG                      Volume - boîte : 65.25 P<sup>3</sup>   1.84 M<sup>3</sup></p>	<p><b>GC3626CA</b> Métal</p> <p>Capacité de charge, 500 lb/place assise.</p> <p>Manchons en bois en option, à préciser. Sans supplément.</p>	4386	4586	4755	4949	5267	5561	5855	6111	6430	6730	7136	7711
		DIMENSIONS HORS TOUT			DIMENSIONS DE L'ASSISE			DIMENSIONS DU DOSSIER					
		L	P	H	L	P	H	L	H				
		PO 69 MM 1753	27 686	33 838	20.5 521	17.5 445	18 457	20.5 521	15 381				
 <p><b>Siège quatre places à DB, cinq acc. à joue ouverte (HT)</b>                      TFC : 6 V.   5.49 M                      Poids unitaire : 172 LB   78.2 KG                      Poids - boîte : 197 LB   89.36 KG                      Volume - boîte : 43 P<sup>3</sup>   1.21 M<sup>3</sup></p>	<p><b>GC3628</b> Métal</p> <p>Capacité de charge, 500 lb/place assise.</p> <p>Manchons en bois en option, à préciser. Sans supplément.</p>	5546	5738	5900	6086	6392	6674	6956	7202	7508	7796	8186	8738
		DIMENSIONS HORS TOUT			DIMENSIONS DE L'ASSISE			DIMENSIONS DU DOSSIER					
		L	P	H	L	P	H	L	H				
		PO 93 MM 2362	27 686	33 838	20.5 521	17.5 445	18 457	20.5 521	15 381				

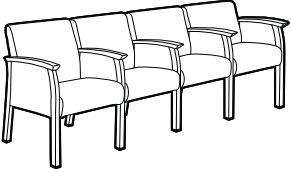
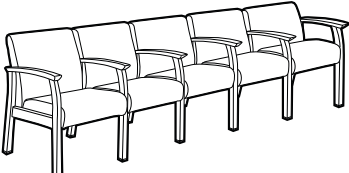
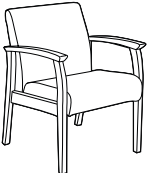
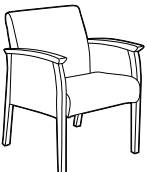

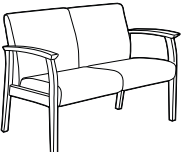
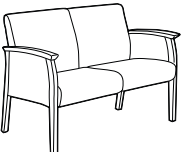
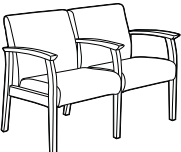
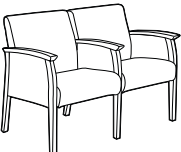

DESCRIPTION	MODÈLE / CARACTÉRISTIQUES	GRADES DE TEXTILE DE SÉRIE											
		TFC	2	3	4	5	6	7	8	9	10	11	12
 <p><b>Siège quatre places à DB, cinq acc. à joue pleine (HT)</b>                      TFC : 8 V.   7.32 M                      Poids unitaire : 182 LB   82.7 KG                      Poids - boîte : 207 LB   93.89 KG                      Volume - boîte : 43 P<sup>3</sup>   1.21 M<sup>3</sup></p>	<b>GC3628CA</b> Métal	6182	6438	6654	6902	7310	7686	8062	8390	8798	9182	9702	10438
	Capacité de charge, 500 lb/place assise.	PO 93 MM 2362	27 686	33 838	20.5 521	17.5 445	18 457	20.5 521	15 381				
	Manchons en bois en option, à préciser. Sans supplément.	<b>RTA 2</b>	2 boîtes										
			<b>DIMENSIONS HORS TOUT</b> L P H			<b>DIMENSIONS DE L'ASSISE</b> L P H			<b>DIMENSIONS DU DOSSIER</b> L H				
 <p><b>Siège cinq places à DB, six acc. à joue ouverte (HT)</b>                      TFC : 7.5 V.   6.86 M                      Poids unitaire : 224 LB   101.8 KG                      Poids - boîte : 249 LB   112.94 KG                      Volume - boîte : 43 P<sup>3</sup>   1.21 M<sup>3</sup></p>	<b>GC3630</b> Métal	6879	7119	7322	7554	7937	8289	8642	8949	9332	9692	10179	10869
	Capacité de charge, 500 lb/place assise.	PO 115 MM 2921	27 686	33 838	20.5 521	17.5 445	18 457	20.5 521	15 381				
	Manchons en bois en option, à préciser. Sans supplément.	<b>RTA 2</b>	2 boîtes										
			<b>DIMENSIONS HORS TOUT</b> L P H			<b>DIMENSIONS DE L'ASSISE</b> L P H			<b>DIMENSIONS DU DOSSIER</b> L H				
 <p><b>Siège cinq places à DB, six acc. à joue pleine (HT)</b>                      TFC : 10 V.   9.14 M                      Poids unitaire : 236 LB   107.3 KG                      Poids - boîte : 261 LB   118.39 KG                      Volume - boîte : 43 P<sup>3</sup>   1.21 M<sup>3</sup></p>	<b>GC3630CA</b> Métal	7640	7960	8230	8540	9050	9520	9990	10400	10910	11390	12040	12960
	Capacité de charge, 500 lb/place assise.	PO 115 MM 2921	27 686	33 838	20.5 521	17.5 445	18 457	20.5 521	15 381				
	Manchons en bois en option, à préciser. Sans supplément.	<b>RTA 2</b>	2 boîtes										
			<b>DIMENSIONS HORS TOUT</b> L P H			<b>DIMENSIONS DE L'ASSISE</b> L P H			<b>DIMENSIONS DU DOSSIER</b> L H				
 <p><b>Fauteuil d'invité à DB, acc. à joue ouverte (bois)</b>                      TFC : 1.75 V.   1.6 M                      Poids unitaire : 42 LB   19.1 KG                      Poids - boîte : 50 LB   22.68 KG                      Volume - boîte : 17.5 P<sup>3</sup>   0.49 M<sup>3</sup></p>	<b>GC3620W</b> Bois	1286	1342	1389	1444	1533	1615	1697	1769	1858	1942	2056	2217
	Capacité de charge, 350 lb.	PO 25 MM 635	27 686	33 838	20.5 521	17.5 445	18 457	20.5 521	15 381				
	Manchons en uréthane en option, à préciser. Sans supplément.	<b>RTA 00</b>	1 par boîte										
			<b>DIMENSIONS HORS TOUT</b> L P H			<b>DIMENSIONS DE L'ASSISE</b> L P H			<b>DIMENSIONS DU DOSSIER</b> L H				
 <p><b>Fauteuil d'invité à DB, acc. à joue pleine (bois)</b>                      TFC : 2.75 V.   2.51 M                      Poids unitaire : 52 LB   23.6 KG                      Poids - boîte : 60 LB   27.22 KG                      Volume - boîte : 17.5 P<sup>3</sup>   0.49 M<sup>3</sup></p>	<b>GC3620WCA</b> Bois	1486	1574	1648	1734	1874	2003	2132	2245	2385	2517	2696	2949
	Capacité de charge, 350 lb.	PO 25 MM 635	27 686	33 838	20.5 521	17.5 445	18 457	20.5 521	15 381				
	Manchons en uréthane en option, à préciser. Sans supplément.	<b>RTA 00</b>	1 par boîte										
			<b>DIMENSIONS HORS TOUT</b> L P H			<b>DIMENSIONS DE L'ASSISE</b> L P H			<b>DIMENSIONS DU DOSSIER</b> L H				

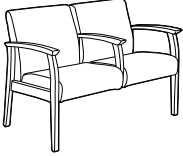
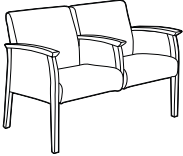
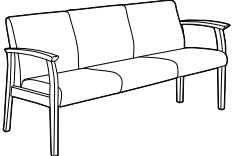
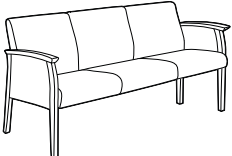
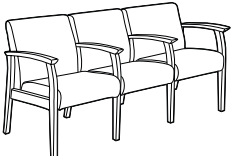
DESCRIPTION	MODÈLE / CARACTÉRISTIQUES	GRADES DE TEXTILE DE SÉRIE											
		TFC	2	3	4	5	6	7	8	9	10	11	12
 <p><b>Chaise simple à dossier bas (bois)</b>                      TFC : 1.75 V.   1.6 M                      Poids unitaire : 40 LB   18.2 KG                      Poids - boîte : 48 LB   21.77 KG                      Volume - boîte : 17.5 P<sup>3</sup>   0.49 M<sup>3</sup></p>	<b>GC3620WNA</b> Bois  Capacité de charge, 350 lb.	1152	1208	1255	1310	1399	1481	1563	1635	1724	1808	1922	2083
		DIMENSIONS HORS TOUT			DIMENSIONS DE L'ASSISE			DIMENSIONS DU DOSSIER					
		L	P	H	L	P	H	L	H				
		PO 23.5 MM 597	27 686	33 838	20.5 521	17.5 445	18 457	20.5 521	15 381				
													1 par boîte
 <p><b>Siège deux places à DB, deux acc. à joue ouverte, aucun acc. central (bois)</b>                      TFC : 3.25 V.   2.97 M                      Poids unitaire : 68 LB   30.9 KG                      Poids - boîte : 80 LB   36.29 KG                      Volume - boîte : 43 P<sup>3</sup>   1.21 M<sup>3</sup></p>	<b>GC3621W</b> Bois  Capacité de charge, 350 lb/place assise.  Manchons en uréthane en option, à préciser. Sans supplément.	1952	2056	2144	2245	2410	2563	2716	2849	3015	3171	3382	3681
		DIMENSIONS HORS TOUT			DIMENSIONS DE L'ASSISE			DIMENSIONS DU DOSSIER					
		L	P	H	L	P	H	L	H				
		PO 45 MM 1143	27 686	33 838	40 1016	17.5 445	18 457	40 1016	15 381				
													1 par boîte
 <p><b>Siège deux places à DB, deux acc. à joue pleine, aucun acc. central (bois)</b>                      TFC : 3.75 V.   3.43 M                      Poids unitaire : 78 LB   35.5 KG                      Poids - boîte : 90 LB   40.82 KG                      Volume - boîte : 43 P<sup>3</sup>   1.21 M<sup>3</sup></p>	<b>GC3621WCA</b> Bois  Capacité de charge, 350 lb/place assise.  Manchons en uréthane en option, à préciser. Sans supplément.	2169	2289	2390	2507	2698	2874	3050	3204	3395	3575	3819	4164
		DIMENSIONS HORS TOUT			DIMENSIONS DE L'ASSISE			DIMENSIONS DU DOSSIER					
		L	P	H	L	P	H	L	LH				
		PO 45 MM 1143	27 686	33 838	40 1016	17.5 445	18 457	40 1016	15 381				
													1 par boîte
 <p><b>Siège deux places à DB, trois acc. à joue ouverte (bois)</b>                      TFC : 3.25 V.   2.97 M                      Poids unitaire : 74 LB   33.6 KG                      Poids - boîte : 86 LB   39.01 KG                      Volume - boîte : 43 P<sup>3</sup>   1.21 M<sup>3</sup></p>	<b>GC3622W</b> Bois  Capacité de charge, 350 lb/place assise.  Manchons en uréthane en option, à préciser. Sans supplément.	2360	2464	2552	2653	2818	2971	3124	3257	3423	3579	3790	4089
		DIMENSIONS HORS TOUT			DIMENSIONS DE L'ASSISE			DIMENSIONS DU DOSSIER					
		L	P	H	L	P	H	L	H				
		PO 46 MM 1168	27 686	33 838	20.5 521	17.5 445	18 457	20.5 521	15 381				
													1 par boîte
 <p><b>Siège deux places à DB, trois acc. à joue pleine (bois)</b>                      TFC : 4.5 V.   4.11 M                      Poids unitaire : 94 LB   42.7 KG                      Poids - boîte : 106 LB   48.08 KG                      Volume - boîte : 43 P<sup>3</sup>   1.21 M<sup>3</sup></p>	<b>GC3622WCA</b> Bois  Capacité de charge, 350 lb/place assise.  Manchons en uréthane en option, à préciser. Sans supplément.	2672	2816	2938	3077	3307	3518	3730	3914	4144	4360	4652	5066
		DIMENSIONS HORS TOUT			DIMENSIONS DE L'ASSISE			DIMENSIONS DU DOSSIER					
		L	P	H	L	P	H	L	H				
		PO 46 MM 1168	27 686	33 838	20.5 521	17.5 445	18 457	20.5 521	15 381				
													1 par boîte

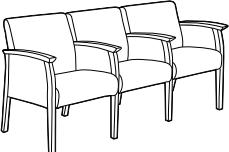
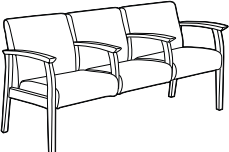
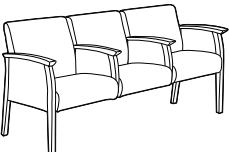
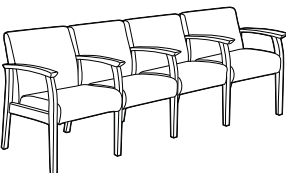
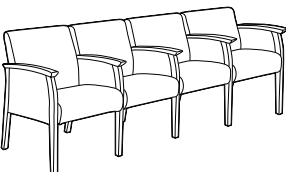

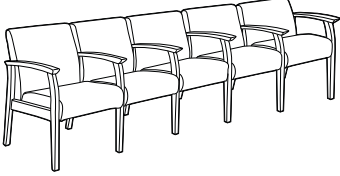
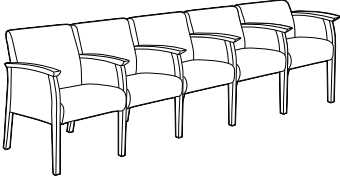
DESCRIPTION	MODÈLE / CARACTÉRISTIQUES	GRADES DE TEXTILE DE SÉRIE											
		TFC	2	3	4	5	6	7	8	9	10	11	12
 <p><b>Siège deux places à DB, acc. externes et demi-acc. central à joue ouverte (bois)</b>                      TFC : 3.25 V.   2.97 M                      Poids unitaire : 70 LB   31.8 KG                      Poids - boîte : 82 LB   37.19 KG                      Volume - boîte : 43 P<sup>3</sup>   1.21 M<sup>3</sup></p>	<p><b>GC3623W</b> Bois</p> <p>Capacité de charge, 350 lb/place assise.</p> <p>Manchons en uréthane en option, à préciser. Sans supplément.</p>	2249	2353	2441	2542	2707	2860	3013	3146	3312	3468	3679	3978
		<b>DIMENSIONS HORS TOUT</b>			<b>DIMENSIONS DE L'ASSISE</b>			<b>DIMENSIONS DU DOSSIER</b>					
		L	P	H	L	P	H	L	H				
		PO 46 MM 1168	27 686	33 838	20.5 521	17.5 445	18 457	20.5 521	15 381				
 <p><b>Siège deux places à DB, acc. externes et demi-acc. central à joue pleine (bois)</b>                      TFC : 4.5 V.   4.11 M                      Poids unitaire : 80 LB   36.4 KG                      Poids - boîte : 92 LB   41.73 KG                      Volume - boîte : 43 P<sup>3</sup>   1.21 M<sup>3</sup></p>	<p><b>GC3623WCA</b> Bois</p> <p>Capacité de charge, 350 lb/place assise.</p> <p>Manchons en uréthane en option, à préciser. Sans supplément.</p>	2559	2703	2825	2964	3194	3405	3617	3801	4031	4247	4539	4953
		<b>DIMENSIONS HORS TOUT</b>			<b>DIMENSIONS DE L'ASSISE</b>			<b>DIMENSIONS DU DOSSIER</b>					
		L	P	H	L	P	H	L	H				
		PO 46 MM 1168	27 686	36.5 927	20.5 521	17.5 445	18 457	20.5 521	18 457				
 <p><b>Siège trois places à DB, deux acc. à joue ouverte, aucun acc. central (bois)</b>                      TFC : 4.25 V.   3.89 M                      Poids unitaire : 102 LB   46.4 KG                      Poids - boîte : 125 LB   56.7 KG                      Volume - boîte : 65.25 P<sup>3</sup>   1.84 M<sup>3</sup></p>	<p><b>GC3624W</b> Bois</p> <p>Capacité de charge, 350 lb/place assise.</p> <p>Manchons en uréthane en option, à préciser. Sans supplément.</p>	2657	2793	2908	3040	3256	3456	3656	3830	4047	4251	4527	4918
		<b>DIMENSIONS HORS TOUT</b>			<b>DIMENSIONS DE L'ASSISE</b>			<b>DIMENSIONS DU DOSSIER</b>					
		L	P	H	L	P	H	L	H				
		PO 65 MM 1651	27 686	33 838	60 1524	17.5 445	18 457	60 1524	15 381				
 <p><b>Siège trois places à DB, deux acc. à joue pleine, aucun acc. central (bois)</b>                      TFC : 5.25 V.   4.8 M                      Poids unitaire : 112 LB   50.9 KG                      Poids - boîte : 135 LB   61.23 KG                      Volume - boîte : 65.25 P<sup>3</sup>   1.84 M<sup>3</sup></p>	<p><b>GC3624WCA</b> Bois</p> <p>Capacité de charge, 350 lb/place assise.</p> <p>Manchons en uréthane en option, à préciser. Sans supplément.</p>	2858	3026	3168	3331	3598	3845	4092	4307	4575	4827	5168	5651
		<b>DIMENSIONS HORS TOUT</b>			<b>DIMENSIONS DE L'ASSISE</b>			<b>DIMENSIONS DU DOSSIER</b>					
		L	P	H	L	P	H	L	H				
		PO 65 MM 1651	27 686	33 838	60 1524	17.5 445	18 457	60 1524	15 381				
 <p><b>Siège trois places à DB, quatre acc. à joue ouverte (bois)</b>                      TFC : 4.75 V.   4.34 M                      Poids unitaire : 125 LB   56.8 KG                      Poids - boîte : 150 LB   68.04 KG                      Volume - boîte : 65.25 P<sup>3</sup>   1.84 M<sup>3</sup></p>	<p><b>GC3625W</b> Bois</p> <p>Capacité de charge, 350 lb/place assise.</p> <p>Manchons en uréthane en option, à préciser. Sans supplément.</p>	3462	3614	3742	3890	4132	4355	4578	4773	5015	5243	5552	5989
		<b>DIMENSIONS HORS TOUT</b>			<b>DIMENSIONS DE L'ASSISE</b>			<b>DIMENSIONS DU DOSSIER</b>					
		L	P	H	L	P	H	L	H				
		PO 69 MM 1753	27 686	33 876	20.5 521	17.5 445	18 457	20.5 521	15 381				

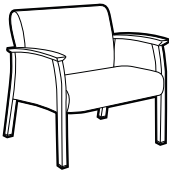
DESCRIPTION	MODÈLE / CARACTÉRISTIQUES	GRADES DE TEXTILE DE SÉRIE											
		TFC	2	3	4	5	6	7	8	9	10	11	12
 <p><b>Siège trois places à DB, quatre acc. à joue pleine (bois)</b>                      TFC : 6.25 V.   5.72 M                      Poids unitaire : 135 LB   61.4 KG                      Poids - boîte : 160 LB   72.57 KG                      Volume - boîte : 65.25 P<sup>3</sup>   1.84 M<sup>3</sup></p>	<b>GC3625WCA</b> Bois	3879	4079	4248	4442	4760	5054	5348	5604	5923	6223	6629	7204
	Capacité de charge, 350 lb/place assise.	<b>DIMENSIONS HORS TOUT</b>			<b>DIMENSIONS DE L'ASSISE</b>			<b>DIMENSIONS DU DOSSIER</b>					
		L	P	H	L	P	H	L	H				
	PO 69 MM 1753	27 686	33 838	20.5 521	17.5 445	18 457	20.5 521	15 381					
Manchons en uréthane en option, à préciser. Sans supplément.	<b>RTA 00</b>	1 par boîte											
 <p><b>Siège trois places à DB, acc. externes et demi-acc. centraux à joue ouverte (bois)</b>                      TFC : 4.75 V.   4.34 M                      Poids unitaire : 112 LB   50.9 KG                      Poids - boîte : 135 LB   61.23 KG                      Volume - boîte : 65.25 P<sup>3</sup>   1.84 M<sup>3</sup></p>	<b>GC3626W</b> Bois	3187	3339	3467	3615	3857	4080	4303	4498	4740	4968	5277	5714
	Capacité de charge, 350 lb/place assise.	<b>DIMENSIONS HORS TOUT</b>			<b>DIMENSIONS DE L'ASSISE</b>			<b>DIMENSIONS DU DOSSIER</b>					
		L	P	H	L	P	H	L	H				
	PO 69 MM 1753	27 686	33 838	20.5 521	17.5 445	18 457	20.5 521	15 381					
Manchons en uréthane en option, à préciser. Sans supplément.	<b>RTA 00</b>	1 par boîte											
 <p><b>Siège trois places à DB, acc. externes et demi-acc. centraux à joue pleine (bois)</b>                      TFC : 6.25 V.   5.72 M                      Poids unitaire : 122 LB   55.5 KG                      Poids - boîte : 145 LB   65.77 KG                      Volume - boîte : 65.25 P<sup>3</sup>   1.84 M<sup>3</sup></p>	<b>GC3626WCA</b> Bois	3604	3804	3973	4167	4485	4779	5073	5329	5648	5948	6354	6929
	Capacité de charge, 350 lb/place assise.	<b>DIMENSIONS HORS TOUT</b>			<b>DIMENSIONS DE L'ASSISE</b>			<b>DIMENSIONS DU DOSSIER</b>					
		L	P	H	L	P	H	L	H				
	PO 69 MM 1753	27 686	33 838	20.5 521	17.5 445	18 457	20.5 521	15 381					
Manchons en uréthane en option, à préciser. Sans supplément.	<b>RTA 00</b>	1 par boîte											
 <p><b>Siège quatre places à DB, cinq acc. à joue ouverte (bois)</b>                      TFC : 6 V.   5.49 M                      Poids unitaire : 160 LB   72.7 KG                      Poids - boîte : 185 LB   83.91 KG                      Volume - boîte : 43 P<sup>3</sup>   1.21 M<sup>3</sup></p>	<b>GC3628W</b> Bois	4569	4761	4923	5109	5415	5697	5979	6225	6531	6819	7209	7761
	Capacité de charge, 350 lb/place assise.	<b>DIMENSIONS HORS TOUT</b>			<b>DIMENSIONS DE L'ASSISE</b>			<b>DIMENSIONS DU DOSSIER</b>					
		L	P	H	L	P	H	L	H				
	PO 93 MM 2362	27 686	33 838	20.5 521	17.5 445	18 457	20.5 521	15 381					
Manchons en uréthane en option, à préciser. Sans supplément.	<b>RTA 4</b>	2 boîtes											
 <p><b>Siège quatre places à DB, cinq acc. à joue pleine (bois)</b>                      TFC : 8 V.   7.32 M                      Poids unitaire : 170 LB   77.3 KG                      Poids - boîte : 195 LB   88.45 KG                      Volume - boîte : 43 P<sup>3</sup>   1.21 M<sup>3</sup></p>	<b>GC3628WCA</b> Bois	5087	5343	5559	5807	6215	6591	6967	7295	7703	8087	8607	9343
	Capacité de charge, 350 lb/place assise.	<b>DIMENSIONS HORS TOUT</b>			<b>DIMENSIONS DE L'ASSISE</b>			<b>DIMENSIONS DU DOSSIER</b>					
		L	P	H	L	P	H	L	H				
	PO 93 MM 2362	27 686	33 838	20.5 521	17.5 445	18 457	20.5 521	15 381					
Manchons en uréthane en option, à préciser. Sans supplément.	<b>RTA 4</b>	2 boîtes											

DESCRIPTION	MODÈLE / CARACTÉRISTIQUES	GRADES DE TEXTILE DE SÉRIE											
		TFC	2	3	4	5	6	7	8	9	10	11	12
 <p><b>Siège cinq places à DB, six acc. à joue ouverte (bois)</b>                      TFC : 7.5 V.   6.86 M                      Poids unitaire : 202 LB   91.8 KG                      Poids - boîte : 227 LB   102.97 KG                      Volume - boîte : 43 P<sup>3</sup>   1.21 M<sup>3</sup></p>	<p><b>GC3630W</b> Bois</p> <p>Capacité de charge, 350 lb/place assise.</p> <p>Manchons en uréthane en option, à préciser. Sans supplément.</p>	5670	5910	6113	6345	6728	7080	7433	7740	8123	8483	8970	9660
		<b>DIMENSIONS HORS TOUT</b>			<b>DIMENSIONS DE L'ASSISE</b>			<b>DIMENSIONS DU DOSSIER</b>					
		L	P	H	L	P	H	L	H				
		PO 115 MM 2921	27 686	33 838	20.5 521	17.5 445	18 457	20.5 521	15 381				
 <p><b>Siège cinq places à DB, six acc. à joue pleine (bois)</b>                      TFC : 10 V.   9.14 M                      Poids unitaire : 212 LB   96.4 KG                      Poids - boîte : 237 LB   107.5 KG                      Volume - boîte : 43 P<sup>3</sup>   1.21 M<sup>3</sup></p>	<p><b>GC3630WCA</b> Bois</p> <p>Capacité de charge, 350 lb/place assise.</p> <p>Manchons en uréthane en option, à préciser. Sans supplément.</p>	6287	6607	6877	7187	7697	8167	8637	9047	9557	10037	10687	11607
		<b>DIMENSIONS HORS TOUT</b>			<b>DIMENSIONS DE L'ASSISE</b>			<b>DIMENSIONS DU DOSSIER</b>					
		L	P	H	L	P	H	L	H				
		PO 115 MM 2921	27 686	33 838	20.5 521	17.5 445	18 457	20.5 521	15 381				
 <p><b>Fauteuil bariatrique à DB, accoudoirs à joue ouverte (HT)</b>                      TFC : 2.5 V.   2.29 M                      Poids unitaire : 66 LB   30 KG                      Poids - boîte : 78 LB   35.38 KG                      Volume - boîte : 26.5 P<sup>3</sup>   0.75 M<sup>3</sup></p>	<p><b>GC3637</b> Métal</p> <p>Capacité de charge, 500 lb.</p> <p>Manchons en bois en option, à préciser. Sans supplément.</p>	2009	2089	2157	2234	2362	2479	2597	2699	2827	2947	3109	3339
		<b>DIMENSIONS HORS TOUT</b>			<b>DIMENSIONS DE L'ASSISE</b>			<b>DIMENSIONS DU DOSSIER</b>					
		L	P	H	L	P	H	L	H				
		PO 35 MM 889	27 686	33 838	30 762	17.5 445	18 457	30 762	15 381				
 <p><b>Fauteuil bariatrique à DB, accoudoirs à joue pleine (HT)</b>                      TFC : 3.5 V.   3.2 M                      Poids unitaire : 76 LB   34.5 KG                      Poids - boîte : 88 LB   39.92 KG                      Volume - boîte : 26.5 P<sup>3</sup>   0.75 M<sup>3</sup></p>	<p><b>GC3637CA</b> Métal</p> <p>Capacité de charge, 500 lb.</p> <p>Manchons en bois en option, à préciser. Sans supplément.</p>	2257	2369	2464	2572	2751	2915	3080	3223	3402	3570	3797	4119
		<b>DIMENSIONS HORS TOUT</b>			<b>DIMENSIONS DE L'ASSISE</b>			<b>DIMENSIONS DU DOSSIER</b>					
		L	P	H	L	P	H	L	H				
		PO 35 MM 889	27 686	33 838	30 762	17.5 445	18 457	30 762	15 381				
 <p><b>Fauteuil bariatrique à DB, accoudoirs à joue ouverte (bois)</b>                      TFC : 2.5 V.   2.29 M                      Poids unitaire : 54 LB   24.5 KG                      Poids - boîte : 66 LB   29.94 KG                      Volume - boîte : 26.5 P<sup>3</sup>   0.75 M<sup>3</sup></p>	<p><b>GC3637W</b> Bois</p> <p>Capacité de charge, 500 lb.</p> <p>Manchons en uréthane en option, à préciser. Sans supplément.</p>	1653	1733	1801	1878	2006	2123	2241	2343	2471	2591	2753	2983
		<b>DIMENSIONS HORS TOUT</b>			<b>DIMENSIONS DE L'ASSISE</b>			<b>DIMENSIONS DU DOSSIER</b>					
		L	P	H	L	P	H	L	H				
		PO 35 MM 889	27 686	33 838	30 762	17.5 445	18 457	30 762	15 381				

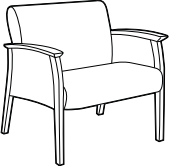
DESCRIPTION	MODÈLE / CARACTÉRISTIQUES				GRADES DE TEXTILE DE SÉRIE																											
	TFC	2	3	4	5	6	7	8	9	10	11	12																				
 <p><b>GC3637WCA</b> Bois</p>	1854	1966	2061	2169	2348	2512	2677	2820	2999	3167	3394	3716																				
	<p><b>DIMENSIONS HORS TOUT</b></p> <table border="1"> <thead> <tr> <th>L</th> <th>P</th> <th>H</th> </tr> </thead> <tbody> <tr> <td>PO 35</td> <td>27</td> <td>33</td> </tr> <tr> <td>MM 889</td> <td>686</td> <td>838</td> </tr> </tbody> </table>				L	P	H	PO 35	27	33	MM 889	686	838	<p><b>DIMENSIONS DE L'ASSISE</b></p> <table border="1"> <thead> <tr> <th>L</th> <th>P</th> <th>H</th> </tr> </thead> <tbody> <tr> <td>30</td> <td>17.5</td> <td>18</td> </tr> <tr> <td>762</td> <td>445</td> <td>457</td> </tr> </tbody> </table>			L	P	H	30	17.5	18	762	445	457	<p><b>DIMENSIONS DU DOSSIER</b></p> <table border="1"> <thead> <tr> <th>L</th> <th>H</th> </tr> </thead> <tbody> <tr> <td>30</td> <td>15</td> </tr> <tr> <td>762</td> <td>381</td> </tr> </tbody> </table>		L	H	30	15	762
L	P	H																														
PO 35	27	33																														
MM 889	686	838																														
L	P	H																														
30	17.5	18																														
762	445	457																														
L	H																															
30	15																															
762	381																															
<p><b>Fauteuil bariatrique à DB, accoudoirs à joue pleine (bois)</b>                      TFC : 3.5 V.   3.2 M                      Poids unitaire : 64 LB   29.1 KG                      Poids - boîte : 76 LB   34.47 KG                      Volume - boîte : 26.5 P<sup>3</sup>   0.75 M<sup>3</sup></p>	<p>Capacité de charge, 500 lb.</p> <p>Manchons en uréthane en option, à préciser. Sans supplément.</p>	<p><b>RTA 00</b></p>	<p>1 par boîte</p>																													

## PRIMACARE PATIENTS



modèle GC3631 (HT)



modèle GC3632WCA (bois)

## CARACTÉRISTIQUES DE SÉRIE

- La collection Primacare représente une référence en matière de sièges pour le milieu des soins de santé. Toutes les pièces pouvant se remplacer ou se réparer sur place, la collection offre un excellent rendement.
- Les **modèles haut rendement (HT)** présentent un bâti en métal et des raccords métal sur métal en zinc matricé; ils sont offerts dans les finis suivants : noir (TBL), stratus (TIV), Blanc de blancs (TDW), brume (TFO), givre (TFR), kahlua (TKA), café au lait (TLA), moka (TMO), nevada (TNE), sable (TSN), ombre (TSH), avoine grillée (TOA) ou tungstène (TTU).
- Les **modèles en bois** présentent un bâti en bois massif et des raccords métal sur métal en zinc matricé; ils sont offerts dans les finis suivants : absolu (AAM), noir fusain (CJM), cerisier (ACM), acajou Empire (EMM), chêne foncé (EOM), espresso (ECM), bois fruitier (TFM), gris (HGM), chêne moisson (HOM), miel (AHM), onyx noir (JOM), miel clair (LHM), acajou (TMM), érable (AVM), noyer moyen (MWM), noyer naturel (NLW), nuit (ASM), Noce Biondo (NBM), Noce Grigio (NGM), Noce Leggero (NEM), Noce Medio (NMM), sablé (SBM), palissandre (SKM), chêne argenté (SOM), noyer (TWM), blanc (WHM), crème WC (WTM) et cerisier d'hiver (WCM).
- Les manchons sont assujettis au moyen de raccords métal sur métal; ils sont ainsi amovibles et remplaçables sur place, au besoin.
- Sur les modèles avec accoudoirs, les accoudoirs prolongés offrent une bonne prise pour aider l'utilisateur à s'asseoir et se relever.
- Les sièges présentent de série des housses remplaçables et des coussins d'assise remplaçables ou amovibles.
- Le coussin d'assise présente un bord avant arrondi sans couture; un dégagement est prévu entre l'assise et le dossier ainsi qu'autour du coussin d'assise pour faciliter le nettoyage.
- Les sièges présentent de série un plateau d'assise en treillis métallique. Pour les applications liées à la santé mentale, ce plateau peut être recouvert d'une barrière pleine résistant à l'humidité tenue en place par des fixations inviolables. Communiquer avec son représentant Global pour une proposition de prix spéciale.
- Tous les sièges présentent un bâti protège-mur.
- Les modèles **CA / ARC** présentent des accoudoirs à joue fermée rembourrée. Les panneaux sont de série amovibles et remplaçables. Pour les assujettir au moyen de fixations inviolables, communiquer avec son représentant Global pour une proposition de prix spéciale.
- Pour le choix de textiles pour milieu des soins de santé, visiter le site [globalfurnituregroup.com](http://globalfurnituregroup.com).
- Ce produit peut être garni de tout textile de série de Global si le respect de normes en matière de soins de santé n'est pas exigé.
- Tous les modèles sont expédiés entièrement montés.

## CARACTÉRISTIQUES EN OPTION





- Les **modèles haut rendement (HT)** : peuvent être dotés de manchons en bois. Se reporter au point « Modèles en bois » de la colonne de gauche pour le choix de finis, à préciser. Sans supplément.
- Les **modèles haut rendement (HT) et en bois** peuvent être dotés de manchons en uréthane dans les finis suivants : noir (BLK), café au lait (LAB), kahlua (KAL), moka (J52), ombre (SHW) ou avoine grillée (TOA). À préciser. Sans supplément.
- Pour ajouter une membrane étanche à une assise, préciser **(MB)**. Ajouter 81 \$ par place assise. Pour les modèles bariatriques, ajouter 122 \$ par place assise.
- Pour intégrer des coutures thermocollées à un module, communiquer avec le service à la clientèle. Les suppléments peuvent varier.
- Se reporter à la page 59 pour les tables Primacare.





## APPLICATIONS SUGGÉRÉES







- Sièges bariatriques
- Sièges d'invité
- Halls
- Salons et salles d'attente
- Chambres de patients
- Chambres de résidents
- Salles d'examen et de traitement

## LES MODÈLES HAUT RENDEMENT (HT) SONT PRÉSENTÉS EN PREMIER, SUIVIS DES MODÈLES EN BOIS.





DESCRIPTION	MODÈLE / CARACTÉRISTIQUES	GRADES DE TEXTILE DE SÉRIE												
		TFC	2	3	4	5	6	7	8	9	10	11	12	
<p><b>Fauteuil à dossier moyen, acc. à joue ouverte (HT)</b>                      TFC : 1.75 V.   1.6 M                      Poids unitaire : 56 LB   25.5 KG                      Poids - boîte : 64 LB   29.03 KG                      Volume - boîte : 17.5 P<sup>3</sup>   0.49 M<sup>3</sup></p>	<b>GC3631</b> Métal <b>GC3631F</b> Dossier flexible, métal	1597	1653	1700	1755	1844	1926	2008	2080	2169	2253	2367	2528	
<p><b>Fauteuil à dossier moyen, acc. à joue pleine (HT)</b>                      TFC : 2.75 V.   2.51 M                      Poids unitaire : 68 LB   30.9 KG                      Poids - boîte : 76 LB   34.47 KG                      Volume - boîte : 17.5 P<sup>3</sup>   0.49 M<sup>3</sup></p>	<b>GC3631CA</b> Métal <b>GC3631FCA</b> Dossier flexible, métal	1858	1946	2020	2106	2246	2375	2504	2617	2757	2889	3068	3321	
<p><b>Fauteuil d'invité à DM, acc. à joue ouverte, roulettes arrière basc-dépl. (HT)</b>                      TFC : 1.75 V.   1.6 M                      Poids unitaire : 56 LB   25.5 KG                      Poids - boîte : 64 LB   29.03 KG                      Volume - boîte : 23 P<sup>3</sup>   0.65 M<sup>3</sup></p>	<b>GC3631RC</b> Métal	1697	1753	1800	1855	1944	2026	2108	2180	2269	2353	2467	2628	





DESCRIPTION	MODÈLE / CARACTÉRISTIQUES	GRADES DE TEXTILE DE SÉRIE												
		TFC	2	3	4	5	6	7	8	9	10	11	12	
 <p><b>Fauteuil d'invité à DM, acc. à joue pleine, roulettes arrière basc-dépl. (HT)</b>                      TFC : 2.75 V.   2.57 M                      Poids unitaire : 68 LB   30.9 KG                      Poids - boîte : 76 LB   34.47 KG                      Volume - boîte : 23 P<sup>3</sup>   0.65 M<sup>3</sup></p>	<b>GC3631CARC</b> Métal	1956	2044	2118	2204	2344	2473	2602	2715	2855	2987	3166	3419	
	Capacité de charge, 500 lb.													
	Manchons en bois en option, à préciser. Sans supplément.													
		<b>DIMENSIONS HORS TOUT</b>	<b>L P H</b>			<b>DIMENSIONS DE L'ASSISE</b>			<b>DIMENSIONS DU DOSSIER</b>			<b>L H</b>		
		PO 25 MM 635	29.5 749	36.5 927	20.5 521	17.5 445	18 457	20.5 521	18 457					
	<b>RTA 00</b>	1 par boîte												
 <p><b>Chaise simple à dossier moyen (HT)</b>                      TFC : 1.75 V.   1.6 M                      Poids unitaire : 46 LB   20.9 KG                      Poids - boîte : 54 LB   24.49 KG                      Volume - boîte : 20 P<sup>3</sup>   0.56 M<sup>3</sup></p>	<b>GC3631NA</b> Métal	1299	1355	1402	1457	1546	1628	1710	1782	1871	1955	2069	2230	
	Capacité de charge, 500 lb.													
		PO 22.5 MM 572	27 686	36.5 927	20.5 521	17.5 445	18 457	20.5 521	18 457					
		<b>RTA 00</b>	1 par boîte											
	 <p><b>Fauteuil à DH deux pièces, accodoirs à joue ouverte (HT)</b>                      TFC : 2.25 V.   2.06 M                      Poids unitaire : 62 LB   28.2 KG                      Poids - boîte : 72 LB   32.66 KG                      Volume - boîte : 27.5 P<sup>3</sup>   0.77 M<sup>3</sup></p>	<b>GC3632</b> Métal	1884	1956	2017	2087	2201	2307	2413	2505	2620	2728	2874	3081
<b>GC3632F</b> Dossier flexible, métal		2253	2325	2386	2456	2570	2676	2782	2874	2989	3097	3243	3450	
Capacité de charge, 500 lb.														
L'appui-tête rabattable permet un accès plus facile pour le soignant. Manchons en bois en option, à préciser. Sans supplément.														
		PO 25 MM 635	27 686	48.5 1232	20.5 521	17.5 445	18 457	20.5 521	30 762					
	<b>RTA 00</b>	1 par boîte												
 <p><b>Fauteuil à DH deux pièces, accodoirs à joue pleine (HT)</b>                      TFC : 3 V.   2.74 M                      Poids unitaire : 74 LB   33.6 KG                      Poids - boîte : 84 LB   38.1 KG                      Volume - boîte : 27.5 P<sup>3</sup>   0.77 M<sup>3</sup></p>	<b>GC3632CA</b> Métal	2149	2245	2326	2419	2572	2713	2854	2977	3130	3274	3469	3745	
	<b>GC3632FCA</b> Dossier flexible, métal	2520	2616	2697	2790	2943	3084	3225	3348	3501	3645	3840	4116	
	Capacité de charge, 500 lb.													
	L'appui-tête rabattable permet un accès plus facile pour le soignant. Manchons en bois en option, à préciser. Sans supplément.													
		PO 25 MM 635	27 686	48.5 1232	20.5 521	17.5 445	18 457	20.5 521	30 762					
	<b>RTA 00</b>	1 par boîte												
 <p><b>Fauteuil à DH deux pièces, acc. à joue ouverte, roulettes arrière basc-dépl. (HT)</b>                      TFC : 2.25 V.   2.06 M                      Poids unitaire : 62 LB   28.2 KG                      Poids - boîte : 72 LB   32.66 KG                      Volume - boîte : 27.5 P<sup>3</sup>   0.77 M<sup>3</sup></p>	<b>GC3632RC</b> Métal	1985	2057	2118	2188	2302	2408	2514	2606	2721	2829	2975	3182	
	Capacité de charge, 500 lb.													
	L'appui-tête rabattable permet un accès plus facile pour le soignant. Manchons en bois en option, à préciser. Sans supplément.													
		PO 25 MM 635	29.5 749	48.5 1232	20.5 521	17.5 445	18 457	20.5 521	30 762					
		<b>RTA 00</b>	1 par boîte											



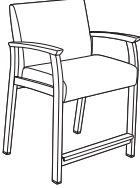

DESCRIPTION	MODÈLE / CARACTÉRISTIQUES	GRADES DE TEXTILE DE SÉRIE											
 <p><b>Fauteuil à DH deux pièces, acc. à joue pleine, roulettes arrière basc-dépl. (HT)</b>                      TFC : 3 V.   2.74 M                      Poids unitaire : 74 LB   33.6 KG                      Poids - boîte : 84 LB   38.1 KG                      Volume - boîte : 27.5 PP   0.77 M<sup>3</sup></p>	<b>GC3632CARC</b> Métal  Capacité de charge, 500 lb.  L'appui-tête rabattable permet un accès plus facile pour le soignant. Manchons en bois en option, à préciser. Sans supplément.	TFC	2	3	4	5	6	7	8	9	10	11	12
		2251	2347	2428	2521	2674	2815	2956	3079	3232	3376	3571	3847
		<b>DIMENSIONS HORS TOUT</b>			<b>DIMENSIONS DE L'ASSISE</b>			<b>DIMENSIONS DU DOSSIER</b>					
		L	P	H	L	P	H	L	H				
PO 25 MM 635	29.5 749	48.5 1232	20.5 521	17.5 445	18 457	20.5 521	30 762						
RTA 00		1 par boîte											
 <p><b>Chaise simple à dossier haut deux pièces (HT)</b>                      TFC : 2.25 V.   2.06 M                      Poids unitaire : 52 LB   23.6 KG                      Poids - boîte : 62 LB   28.12 KG                      Volume - boîte : 27.5 PP   0.77 M<sup>3</sup></p>	<b>GC3632NA</b> Métal  Capacité de charge, 500 lb.  L'appui-tête rabattable permet un accès plus facile pour le soignant.	TFC	2	3	4	5	6	7	8	9	10	11	12
		1532	1604	1665	1735	1849	1955	2061	2153	2268	2376	2522	2729
		<b>DIMENSIONS HORS TOUT</b>			<b>DIMENSIONS DE L'ASSISE</b>			<b>DIMENSIONS DU DOSSIER</b>					
		L	P	H	L	P	H	L	H				
PO 22 MM 559	27 686	48.5 1232	20.5 521	17.5 445	18 457	20.5 521	30 762						
RTA 00		1 par boîte											
 <p>Conçu pour immobiliser le bassin et les articulations de la hanche après chirurgie.</p> <p><b>Fauteuil post-chirurgical à DB, acc. à joue ouverte (HT)</b>                      TFC : 1.5 V.   1.37 M                      Poids unitaire : 57 LB   25.9 KG                      Poids - boîte : 67 LB   30.39 KG                      Volume - boîte : 20 PP   0.56 M<sup>3</sup></p>	<b>GC3636</b> Métal  Capacité de charge, 500 lb/place assise.  Manchons en bois en option, à préciser. Sans supplément.	TFC	2	3	4	5	6	7	8	9	10	11	12
		1840	1888	1929	1975	2052	2122	2193	2254	2331	2403	2500	2638
		<b>DIMENSIONS HORS TOUT</b>			<b>DIMENSIONS DE L'ASSISE</b>			<b>DIMENSIONS DU DOSSIER</b>					
		L	P	H	L	P	H	L	H				
PO 23 MM 584	26 660	40.5 1029	19 483	17.5 445	25.5 648	19 483	15.5 394						
RTA 00		1 par boîte											
 <p><b>Fauteuil bariatrique à DM, accoudoirs à joue ouverte (HT)</b>                      TFC : 2.75 V.   2.51 M                      Poids unitaire : 82 LB   37.3 KG                      Poids - boîte : 94 LB   42.64 KG                      Volume - boîte : 30.5 PP   0.86 M<sup>3</sup></p>	<b>GC3638</b> Métal  Capacité de charge, 500 lb.  Manchons en bois en option, à préciser. Sans supplément.	TFC	2	3	4	5	6	7	8	9	10	11	12
		2064	2152	2226	2312	2452	2581	2710	2823	2963	3095	3274	3527
		<b>DIMENSIONS HORS TOUT</b>			<b>DIMENSIONS DE L'ASSISE</b>			<b>DIMENSIONS DU DOSSIER</b>					
		L	P	H	L	P	H	L	H				
PO 35 MM 889	27 686	36.5 927	30 762	17.5 445	18 457	30 762	18 457						
RTA 00		1 par boîte											
 <p><b>Fauteuil bariatrique à DM, accoudoirs à joue pleine (HT)</b>                      TFC : 3.75 V.   3.43 M                      Poids unitaire : 92 LB   41.8 KG                      Poids - boîte : 104 LB   47.17 KG                      Volume - boîte : 30.5 PP   0.86 M<sup>3</sup></p>	<b>GC3638CA</b> Métal  Capacité de charge, 500 lb.  Manchons en bois en option, à préciser. Sans supplément.	TFC	2	3	4	5	6	7	8	9	10	11	12
		2320	2440	2541	2658	2849	3025	3201	3355	3546	3726	3970	4315
		<b>DIMENSIONS HORS TOUT</b>			<b>DIMENSIONS DE L'ASSISE</b>			<b>DIMENSIONS DU DOSSIER</b>					
		L	P	H	L	P	H	L	H				
PO 35 MM 889	27 686	36.5 927	30 762	17.5 445	18 457	30 762	18 457						
RTA 00		1 par boîte											

DESCRIPTION	MODÈLE / CARACTÉRISTIQUES	GRADES DE TEXTILE DE SÉRIE											
		TFC	2	3	4	5	6	7	8	9	10	11	12
 <p><b>GC3639</b> Métal</p> <p>Capacité de charge, 500 lb.</p> <p><b>Fauteuil bariatrique à DH deux pièces, accoudoirs à joue ouverte (HT)</b> TFC : 3.75 V.   3.43 M Poids unitaire : 67 LB   30.5 KG Poids - boîte : 77 LB   34.93 KG Volume - boîte : 33 P<sup>3</sup>   0.93 M<sup>3</sup></p>	<p>L'appui-tête rabattable permet un accès plus facile pour le soignant. Manchons en bois en option, à préciser. Sans supplément.</p>	2422	2542	2643	2760	2951	3127	3303	3457	3648	3828	4072	4417
		DIMENSIONS HORS TOUT			DIMENSIONS DE L'ASSISE			DIMENSIONS DU DOSSIER					
		L	P	H	L	P	H	L	H				
		PO 35 MM 889	27 686	48.5 1232	30 762	17.5 445	18 457	30 762	30 762				
													1 par boîte
 <p><b>GC3639CA</b> Métal</p> <p>Capacité de charge, 500 lb.</p> <p><b>Fauteuil bariatrique à DH deux pièces, accoudoirs à joue pleine (HT)</b> TFC : 4.75 V.   4.34 M Poids unitaire : 96 LB   43.6 KG Poids - boîte : 108 LB   48.99 KG Volume - boîte : 33 P<sup>3</sup>   0.93 M<sup>3</sup></p>	<p>L'appui-tête rabattable permet un accès plus facile pour le soignant. Manchons en bois en option, à préciser. Sans supplément.</p>	2681	2833	2961	3109	3351	3574	3797	3992	4234	4462	4771	5208
		DIMENSIONS HORS TOUT			DIMENSIONS DE L'ASSISE			DIMENSIONS DU DOSSIER					
		L	P	H	L	P	H	L	H				
		PO 35 MM 889	27 686	48.5 1232	30 762	17.5 445	18 457	30 762	30 762				
													1 par boîte
 <p><b>GC3655</b> Métal</p> <p>Capacité de charge, 500 lb.</p> <p><b>Fauteuil à DH, accoudoirs à joue ouverte (HT)</b> TFC : 2.5 V.   2.29 M Poids unitaire : 62 LB   28.2 KG Poids - boîte : 72 LB   32.66 KG Volume - boîte : 27.5 P<sup>3</sup>   0.77 M<sup>3</sup></p>	<p>Manchons en bois en option, à préciser. Sans supplément.</p>	1651	1731	1799	1876	2004	2121	2239	2341	2469	2589	2751	2981
		DIMENSIONS HORS TOUT			DIMENSIONS DE L'ASSISE			DIMENSIONS DU DOSSIER					
		L	P	H	L	P	H	L	H				
		PO 25 MM 635	27 686	48.5 1232	20.5 521	17.5 445	18 457	20.5 521	30 762				
													1 par boîte
 <p><b>GC3655F</b> Dossier flexible, métal</p> <p>Capacité de charge, 500 lb.</p> <p><b>Fauteuil à DH, accoudoirs à joue pleine (HT)</b> TFC : 3.25 V.   2.97 M Poids unitaire : 74 LB   33.6 KG Poids - boîte : 84 LB   38.1 KG Volume - boîte : 27.5 P<sup>3</sup>   0.77 M<sup>3</sup></p>	<p>Manchons en bois en option, à préciser. Sans supplément.</p>	2021	2101	2169	2246	2374	2491	2609	2711	2839	2959	3121	3351
		DIMENSIONS HORS TOUT			DIMENSIONS DE L'ASSISE			DIMENSIONS DU DOSSIER					
		L	P	H	L	P	H	L	H				
		PO 25 MM 635	27 686	48.5 1232	20.5 521	17.5 445	18 457	20.5 521	30 762				
													1 par boîte
 <p><b>GC3655CA</b> Métal</p> <p>Capacité de charge, 500 lb.</p> <p><b>Fauteuil à DH, accoudoirs à joue pleine (HT)</b> TFC : 3.25 V.   2.97 M Poids unitaire : 74 LB   33.6 KG Poids - boîte : 84 LB   38.1 KG Volume - boîte : 27.5 P<sup>3</sup>   0.77 M<sup>3</sup></p>	<p>Manchons en bois en option, à préciser. Sans supplément.</p>	1919	2023	2111	2212	2377	2530	2683	2816	2982	3138	3349	3648
		DIMENSIONS HORS TOUT			DIMENSIONS DE L'ASSISE			DIMENSIONS DU DOSSIER					
		L	P	H	L	P	H	L	H				
		PO 25 MM 635	27 686	48.5 1232	20.5 521	17.5 445	18 457	20.5 521	30 762				
													1 par boîte
 <p><b>GC3655FCA</b> Dossier flexible, métal</p> <p>Capacité de charge, 500 lb.</p> <p><b>Fauteuil à DH, acc. à joue pleine, roulettes arrière basc-dépl. (HT)</b> TFC : 3.25 V.   2.97 M Poids unitaire : 74 LB   33.6 KG Poids - boîte : 84 LB   38.1 KG Volume - boîte : 27.5 P<sup>3</sup>   0.77 M<sup>3</sup></p>	<p>Manchons en bois en option, à préciser. Sans supplément.</p>	2287	2391	2479	2580	2745	2898	3051	3184	3350	3506	3717	4016
		DIMENSIONS HORS TOUT			DIMENSIONS DE L'ASSISE			DIMENSIONS DU DOSSIER					
		L	P	H	L	P	H	L	H				
		PO 25 MM 635	29.5 749	48.5 1232	20.5 521	17.5 445	18 457	20.5 521	30 762				
													1 par boîte



DESCRIPTION	MODÈLE / CARACTÉRISTIQUES	GRADES DE TEXTILE DE SÉRIE												
 <p><b>Fauteuil à DH, acc. à joue ouverte, roulettes arrière basc-dépl. (HT)</b>                      TFC : 2.5 V.   2.29 M                      Poids unitaire : 62 LB   28.2 KG                      Poids - boîte : 72 LB   32.66 KG                      Volume - boîte : 27.5 P<sup>3</sup>   0.77 M<sup>3</sup></p>	<b>GC3655RC</b> Métal	TFC	2	3	4	5	6	7	8	9	10	11	12	
		1750	1830	1898	1975	2103	2220	2338	2440	2568	2688	2850	3080	
		<b>DIMENSIONS HORS TOUT</b>			<b>DIMENSIONS DE L'ASSISE</b>			<b>DIMENSIONS DU DOSSIER</b>						
		L	P	H	L	P	H	L	H					
PO 25	29.5	48.5	20.5	17.5	18	20.5	30							
MM 635	749	1232	521	445	457	521	762							
Capacité de charge, 500 lb.	Manchons en bois en option, à préciser. Sans supplément.	<b>RTA 00</b>		1 par boîte										
 <p><b>Chaise simple à dossier haut (HT)</b>                      TFC : 2.5 V.   2.29 M                      Poids unitaire : 52 LB   23.6 KG                      Poids - boîte : 62 LB   28.12 KG                      Volume - boîte : 27.5 P<sup>3</sup>   0.77 M<sup>3</sup></p>		<b>GC3655NA</b> Métal	TFC	2	3	4	5	6	7	8	9	10	11	12
			1340	1420	1488	1565	1693	1810	1928	2030	2158	2278	2440	2670
	<b>DIMENSIONS HORS TOUT</b>			<b>DIMENSIONS DE L'ASSISE</b>			<b>DIMENSIONS DU DOSSIER</b>							
	L		P	H	L	P	H	L	H					
PO 22	27	48.5	20.5	17.5	18	20.5	30							
MM 559	686	1232	521	445	457	521	762							
Capacité de charge, 500 lb.	Manchons en bois en option, à préciser. Sans supplément.	<b>RTA 00</b>		1 par boîte										
 <p><b>Fauteuil bariatrique à DH, accoudoirs à joue ouverte (HT)</b>                      TFC : 3.5 V.   3.2 M                      Poids unitaire : 67 LB   30.5 KG                      Poids - boîte : 79 LB   35.83 KG                      Volume - boîte : 33 P<sup>3</sup>   0.93 M<sup>3</sup></p>		<b>GC3656</b> Métal	TFC	2	3	4	5	6	7	8	9	10	11	12
			2155	2267	2362	2470	2649	2813	2978	3121	3300	3468	3695	4017
	<b>DIMENSIONS HORS TOUT</b>			<b>DIMENSIONS DE L'ASSISE</b>			<b>DIMENSIONS DU DOSSIER</b>							
	L		P	H	L	P	H	L	H					
PO 35	27	48.5	30	17.5	18	30	30							
MM 889	686	1232	762	445	457	762	762							
Capacité de charge, 500 lb.	Manchons en bois en option, à préciser. Sans supplément.	<b>RTA 00</b>		1 par boîte										
 <p><b>Fauteuil bariatrique à DH, accoudoirs à joue pleine (HT)</b>                      TFC : 4.5 V.   4.11 M                      Poids unitaire : 96 LB   43.6 KG                      Poids - boîte : 108 LB   48.99 KG                      Volume - boîte : 33 P<sup>3</sup>   0.93 M<sup>3</sup></p>		<b>GC3656CA</b> Métal	TFC	2	3	4	5	6	7	8	9	10	11	12
			2411	2555	2677	2816	3046	3257	3469	3653	3883	4099	4391	4805
	<b>DIMENSIONS HORS TOUT</b>			<b>DIMENSIONS DE L'ASSISE</b>			<b>DIMENSIONS DU DOSSIER</b>							
	L		P	H	L	P	H	L	H					
PO 35	27	48.5	30	17.5	18	30	30							
MM 889	686	1232	762	445	457	762	762							
Capacité de charge, 500 lb.	Manchons en bois en option, à préciser. Sans supplément.	<b>RTA 00</b>		1 par boîte										
 <p>Conçu pour immobiliser le bassin et les articulations de la hanche après chirurgie.</p> <p><b>Fauteuil post-chirurgical large à DH, acc. à joue ouverte (HT)</b>                      TFC : 1.5 V.   1.37 M                      Poids unitaire : 68 LB   30.9 KG                      Poids - boîte : 78 LB   35.38 KG                      Volume - boîte : 20 P<sup>3</sup>   0.56 M<sup>3</sup></p>		<b>GC3657</b> Métal	TFC	2	3	4	5	6	7	8	9	10	11	12
			2239	2287	2328	2374	2451	2521	2592	2653	2730	2802	2899	3037
	<b>DIMENSIONS HORS TOUT</b>			<b>DIMENSIONS DE L'ASSISE</b>			<b>DIMENSIONS DU DOSSIER</b>							
	L		P	H	L	P	H	L	H					
PO 28	25	41	24	17.5	26	24	15.5							
MM 711	635	1041	610	445	660	610	394							
Capacité de charge, 500 lb.	Manchons en bois en option, à préciser. Sans supplément.	<b>RTA 00</b>		1 par boîte										

DESCRIPTION	MODÈLE / CARACTÉRISTIQUES	GRADES DE TEXTILE DE SÉRIE											
		TFC	2	3	4	5	6	7	8	9	10	11	12
 <p><b>Fauteuil à dossier moyen, acc. à joue ouverte (bois)</b>                      TFC : 1.75 V.   1.6 M                      Poids unitaire : 44 LB   20 KG                      Poids - boîte : 52 LB   23.59 KG                      Volume - boîte : 20 P<sup>3</sup>   0.56 M<sup>3</sup></p>	<p><b>GC3631W</b> Bois</p> <p><b>GC3631WF</b> Dossier flexible, bois</p>	1315	1371	1418	1473	1562	1644	1726	1798	1887	1971	2085	2246
	<p>Capacité de charge, 350 lb.</p> <p>Manchons en uréthane en option, à préciser. Sans supplément.</p>	PO 25 MM 635	27 686	36.5 927	20.5 521	17.5 445	18 457	20.5 521	18 457	<p>RTA 00 1 par boîte</p>			
	<p><b>DIMENSIONS HORS TOUT</b></p> <p>L P H</p>			<p><b>DIMENSIONS DE L'ASSISE</b></p> <p>L P H</p>			<p><b>DIMENSIONS DU DOSSIER</b></p> <p>L H</p>						
 <p><b>Fauteuil à dossier moyen, acc. à joue pleine (bois)</b>                      TFC : 2.75 V.   2.51 M                      Poids unitaire : 54 LB   24.5 KG                      Poids - boîte : 62 LB   28.12 KG                      Volume - boîte : 17.5 P<sup>3</sup>   0.49 M<sup>3</sup></p>	<p><b>GC3631WCA</b> Bois</p> <p><b>GC3631WFCA</b> Dossier flexible, bois</p>	1527	1615	1689	1775	1915	2044	2173	2286	2426	2558	2737	2990
	<p>Capacité de charge, 350 lb.</p> <p>Manchons en uréthane en option, à préciser. Sans supplément.</p>	PO 25 MM 635	27 686	36.5 927	20.5 521	17.5 445	18 457	20.5 521	18 457	<p>RTA 00 1 par boîte</p>			
	<p><b>DIMENSIONS HORS TOUT</b></p> <p>L P H</p>			<p><b>DIMENSIONS DE L'ASSISE</b></p> <p>L P H</p>			<p><b>DIMENSIONS DU DOSSIER</b></p> <p>L H</p>						
 <p><b>Chaise simple à dossier moyen (bois)</b>                      TFC : 1.75 V.   1.6 M                      Poids unitaire : 34 LB   15.5 KG                      Poids - boîte : 42 LB   19.05 KG                      Volume - boîte : 20 P<sup>3</sup>   0.56 M<sup>3</sup></p>	<p><b>GC3631WNA</b> Bois</p>	1179	1235	1282	1337	1426	1508	1590	1662	1751	1835	1949	2110
	<p>Capacité de charge, 350 lb.</p>	PO 22.5 MM 572	27 686	36.5 927	20.5 521	17.5 445	18 457	20.5 521	18 457	<p>RTA 00 1 par boîte</p>			
	<p><b>DIMENSIONS HORS TOUT</b></p> <p>L P H</p>			<p><b>DIMENSIONS DE L'ASSISE</b></p> <p>L P H</p>			<p><b>DIMENSIONS DU DOSSIER</b></p> <p>L H</p>						
 <p><b>Fauteuil à DH deux pièces, accoudoirs à joue ouverte (bois)</b>                      TFC : 2.25 V.   2.06 M                      Poids unitaire : 50 LB   22.7 KG                      Poids - boîte : 60 LB   27.22 KG                      Volume - boîte : 27.5 P<sup>3</sup>   0.77 M<sup>3</sup></p>	<p><b>GC3632W</b> Bois</p> <p><b>GC3632WF</b> Dossier flexible, bois</p>	1549	1621	1682	1752	1866	1972	2078	2170	2285	2393	2539	2746
	<p>Capacité de charge, 350 lb.</p> <p>L'appui-tête rabattable permet un accès plus facile pour le soignant. Manchons en uréthane en option, à préciser. Sans supplément.</p>	PO 25 MM 635	27 686	48.5 1232	20.5 521	17.5 445	18 457	20.5 521	30 762	<p>RTA 00 1 par boîte</p>			
	<p><b>DIMENSIONS HORS TOUT</b></p> <p>L P H</p>			<p><b>DIMENSIONS DE L'ASSISE</b></p> <p>L P H</p>			<p><b>DIMENSIONS DU DOSSIER</b></p> <p>L H</p>						
 <p><b>Fauteuil à DH deux pièces, accoudoirs à joue pleine (bois)</b>                      TFC : 3 V.   2.74 M                      Poids unitaire : 58 LB   26.4 KG                      Poids - boîte : 68 LB   30.84 KG                      Volume - boîte : 27.5 P<sup>3</sup>   0.77 M<sup>3</sup></p>	<p><b>GC3632WCA</b> Bois</p> <p><b>GC3632WFCA</b> Dossier flexible, bois</p>	1768	1864	1945	2038	2191	2332	2473	2596	2749	2893	3088	3364
	<p>Capacité de charge, 350 lb.</p> <p>L'appui-tête rabattable permet un accès plus facile pour le soignant. Manchons en uréthane en option, à préciser. Sans supplément.</p>	PO 25 MM 635	27 686	48.5 1232	20.5 521	17.5 445	18 457	20.5 521	30 762	<p>RTA 00 1 par boîte</p>			
	<p><b>DIMENSIONS HORS TOUT</b></p> <p>L P H</p>			<p><b>DIMENSIONS DE L'ASSISE</b></p> <p>L P H</p>			<p><b>DIMENSIONS DU DOSSIER</b></p> <p>L H</p>						

DESCRIPTION	MODÈLE / CARACTÉRISTIQUES	GRADES DE TEXTILE DE SÉRIE											
		TFC	2	3	4	5	6	7	8	9	10	11	12
 <p><b>Chaise simple à dossier haut deux pièces (bois)</b>                      TFC : 2.25 V.   2.06 M                      Poids unitaire : 40 LB   18.2 KG                      Poids - boîte : 50 LB   22.68 KG                      Volume - boîte : 27.5 P<sup>3</sup>   0.77 M<sup>3</sup></p>	<p><b>GC3632WNA</b> Bois</p> <p>Capacité de charge, 350 lb.</p> <p>L'appui-tête rabattable permet un accès plus facile pour le soignant.</p>	1388	1460	1521	1591	1705	1811	1917	2009	2124	2232	2378	2585
		<b>DIMENSIONS HORS TOUT</b>			<b>DIMENSIONS DE L'ASSISE</b>			<b>DIMENSIONS DU DOSSIER</b>					
		L	P	H	L	P	H	L	H				
		PO MM	22 559	27 686	48.5 1232	20.5 521	17.5 445	18 457	20.5 521	30 762			
		RTA 00		1 par boîte									
 <p>Conçu pour immobiliser le bassin et les articulations de la hanche après chirurgie.</p> <p><b>Fauteuil post-chirurgical à DB, acc. à joue ouverte (bois)</b>                      TFC : 1.5 V.   1.37 M                      Poids unitaire : 47 LB   21.4 KG                      Poids - boîte : 57 LB   25.85 KG                      Volume - boîte : 20 P<sup>3</sup>   0.56 M<sup>3</sup></p>	<p><b>GC3636W</b> Bois</p> <p>Capacité de charge, 350 lb.</p> <p>Manchons en uréthane en option, à préciser. Sans supplément.</p>	1515	1563	1604	1650	1727	1797	1868	1929	2006	2078	2175	2313
		<b>DIMENSIONS HORS TOUT</b>			<b>DIMENSIONS DE L'ASSISE</b>			<b>DIMENSIONS DU DOSSIER</b>					
		L	P	H	L	P	H	L	H				
		PO MM	23 584	26 660	40.5 1029	19 483	17.5 445	25.5 648	19 483	15.5 394			
		RTA 00		1 par boîte									
 <p>Conçu pour immobiliser le bassin et les articulations de la hanche après chirurgie.</p> <p><b>Fauteuil post-chirurgical à DB, acc. à joue pleine (bois)</b>                      TFC : 2 V.   1.83 M                      Poids unitaire : 52 LB   23.6 KG                      Poids - boîte : 62 LB   28.12 KG                      Volume - boîte : 20 P<sup>3</sup>   0.56 M<sup>3</sup></p>	<p><b>GC3636WCA</b> Bois</p> <p>Capacité de charge, 350 lb.</p> <p>Manchons en uréthane en option, à préciser. Sans supplément.</p>	1734	1798	1852	1914	2016	2110	2204	2286	2388	2484	2614	2798
		<b>DIMENSIONS HORS TOUT</b>			<b>DIMENSIONS DE L'ASSISE</b>			<b>DIMENSIONS DU DOSSIER</b>					
		L	P	H	L	P	H	L	H				
		PO MM	23 584	26 660	40.5 1029	19 483	17.5 445	25.5 648	19 483	15.5 394			
		RTA 00		1 par boîte									
 <p><b>Fauteuil bariatrique à DM, accoudoirs à joue ouverte (bois)</b>                      TFC : 2.75 V.   2.51 M                      Poids unitaire : 70 LB   31.8 KG                      Poids - boîte : 82 LB   37.19 KG                      Volume - boîte : 30.5 P<sup>3</sup>   0.86 M<sup>3</sup></p>	<p><b>GC3638W</b> Bois</p> <p>Capacité de charge, 500 lb.</p> <p>Manchons en uréthane en option, à préciser. Sans supplément.</p>	1697	1785	1859	1945	2085	2214	2343	2456	2596	2728	2907	3160
		<b>DIMENSIONS HORS TOUT</b>			<b>DIMENSIONS DE L'ASSISE</b>			<b>DIMENSIONS DU DOSSIER</b>					
		L	P	H	L	P	H	L	H				
		PO MM	35 889	27 686	36.5 927	30 762	17.5 445	18 457	30 762	18 457			
		RTA 00		1 par boîte									
 <p><b>Fauteuil bariatrique à DM, accoudoirs à joue pleine (bois)</b>                      TFC : 3.75 V.   3.43 M                      Poids unitaire : 80 LB   36.4 KG                      Poids - boîte : 92 LB   41.73 KG                      Volume - boîte : 30.5 P<sup>3</sup>   0.86 M<sup>3</sup></p>	<p><b>GC3638WCA</b> Bois</p> <p>Capacité de charge, 500 lb.</p> <p>Manchons en uréthane en option, à préciser. Sans supplément.</p>	1908	2028	2129	2246	2437	2613	2789	2943	3134	3314	3558	3903
		<b>DIMENSIONS HORS TOUT</b>			<b>DIMENSIONS DE L'ASSISE</b>			<b>DIMENSIONS DU DOSSIER</b>					
		L	P	H	L	P	H	L	H				
		PO MM	35 889	27 686	36.5 927	30 762	17.5 445	18 457	30 762	18 457			
		RTA 00		1 par boîte									

DESCRIPTION      MODÈLE / CARACTÉRISTIQUES      GRADES DE TEXTILE DE SÉRIE



		TFC	2	3	4	5	6	7	8	9	10	11	12
<b>GC3639W</b>	Bois	1991	2111	2212	2329	2520	2696	2872	3026	3217	3397	3641	3986
Capacité de charge, 500 lb.		<b>DIMENSIONS HORS TOUT</b>			<b>DIMENSIONS DE L'ASSISE</b>			<b>DIMENSIONS DU DOSSIER</b>					
		<b>L</b>	<b>P</b>	<b>H</b>	<b>L</b>	<b>P</b>	<b>H</b>	<b>L</b>	<b>H</b>				
PO 35		27	48.5	30	17.5	18	30	30					
MM 889		686	1232	762	445	457	762	762					
L'appui-tête rabattable permet un accès plus facile pour le soignant. Manchons en uréthane en option, à préciser. Sans supplément.		RTA 00		1 par boîte									

**Fauteuil bariatrique à DH deux pièces, acc. à joue ouverte (bois)**  
 TFC : 3.75 V. | 3.43 M  
 Poids unitaire : 55 LB | 25 KG  
 Poids - boîte : 65 LB | 29.48 KG  
 Volume - boîte : 33 P<sup>3</sup> | 0.93 M<sup>3</sup>



		TFC	2	3	4	5	6	7	8	9	10	11	12
<b>GC3639WCA</b>	Bois	2200	2352	2480	2628	2870	3093	3316	3511	3753	3981	4290	4727
Capacité de charge, 500 lb.		<b>DIMENSIONS HORS TOUT</b>			<b>DIMENSIONS DE L'ASSISE</b>			<b>DIMENSIONS DU DOSSIER</b>					
		<b>L</b>	<b>P</b>	<b>H</b>	<b>L</b>	<b>P</b>	<b>H</b>	<b>L</b>	<b>H</b>				
PO 35		27	48.5	30	17.5	18	30	30					
MM 889		686	1232	762	445	457	762	762					
L'appui-tête rabattable permet un accès plus facile pour le soignant. Manchons en uréthane en option, à préciser. Sans supplément.		RTA 00		1 par boîte									

**Fauteuil bariatrique à DH deux pièces, acc. à joue pleine (bois)**  
 TFC : 4.75 V. | 4.34 M  
 Poids unitaire : 65 LB | 29.5 KG  
 Poids - boîte : 75 LB | 34.02 KG  
 Volume - boîte : 33 P<sup>3</sup> | 0.93 M<sup>3</sup>



		TFC	2	3	4	5	6	7	8	9	10	11	12
<b>GC3655W</b>	Bois	1359	1439	1507	1584	1712	1829	1947	2049	2177	2297	2459	2689
<b>GC3655WF</b>	Dossier flexible, bois	1709	1789	1857	1934	2062	2179	2297	2399	2527	2647	2809	3039
Capacité de charge, 350 lb.		<b>DIMENSIONS HORS TOUT</b>			<b>DIMENSIONS DE L'ASSISE</b>			<b>DIMENSIONS DU DOSSIER</b>					
		<b>L</b>	<b>P</b>	<b>H</b>	<b>L</b>	<b>P</b>	<b>H</b>	<b>L</b>	<b>H</b>				
PO 25		27	48.5	20.5	17.5	18	20.5	30					
MM 635		686	1232	521	445	457	521	762					
L'appui-tête rabattable permet un accès plus facile pour le soignant. Manchons en uréthane en option, à préciser. Sans supplément.		RTA 00		1 par boîte									

**Fauteuil à DH, acc. à joue ouverte (bois)**  
 TFC : 2.5 V. | 2.29 M  
 Poids unitaire : 50 LB | 22.7 KG  
 Poids - boîte : 60 LB | 27.22 KG  
 Volume - boîte : 27.5 P<sup>3</sup> | 0.77 M<sup>3</sup>

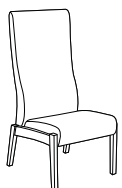



		TFC	2	3	4	5	6	7	8	9	10	11	12
<b>GC3655WNA</b>	Bois	1213	1293	1361	1438	1566	1683	1801	1903	2031	2151	2313	2543
Capacité de charge, 350 lb.		<b>DIMENSIONS HORS TOUT</b>			<b>DIMENSIONS DE L'ASSISE</b>			<b>DIMENSIONS DU DOSSIER</b>					
		<b>L</b>	<b>P</b>	<b>H</b>	<b>L</b>	<b>P</b>	<b>H</b>	<b>L</b>	<b>H</b>				
PO 22		27	48.5	20.5	17.5	18	20.5	30					
MM 559		686	1232	521	445	457	521	762					
L'appui-tête rabattable permet un accès plus facile pour le soignant. Manchons en uréthane en option, à préciser. Sans supplément.		RTA 00		1 par boîte									

**Chaise simple à dossier haut (bois)**  
 TFC : 2.5 V. | 2.29 M  
 Poids unitaire : 40 LB | 18.2 KG  
 Poids - boîte : 50 LB | 22.68 KG  
 Volume - boîte : 27.5 P<sup>3</sup> | 0.77 M<sup>3</sup>



		TFC	2	3	4	5	6	7	8	9	10	11	12
<b>GC3655WCA</b>	Bois	1573	1677	1765	1866	2031	2184	2337	2470	2636	2792	3003	3302
<b>GC3655WFCA</b>	Dossier flexible, bois	1928	2032	2120	2221	2386	2539	2692	2825	2991	3147	3358	3657
Capacité de charge, 350 lb.		<b>DIMENSIONS HORS TOUT</b>			<b>DIMENSIONS DE L'ASSISE</b>			<b>DIMENSIONS DU DOSSIER</b>					
		<b>L</b>	<b>P</b>	<b>H</b>	<b>L</b>	<b>P</b>	<b>H</b>	<b>L</b>	<b>H</b>				
PO 25		27	48.5	20.5	17.5	18	20.5	30					
MM 635		686	1232	521	445	457	521	762					
L'appui-tête rabattable permet un accès plus facile pour le soignant. Manchons en uréthane en option, à préciser. Sans supplément.		RTA 00		1 par boîte									

**Fauteuil à DH, acc. à joue pleine (bois)**  
 TFC : 3.25 V. | 2.97 M  
 Poids unitaire : 58 LB | 26.4 KG  
 Poids - boîte : 68 LB | 30.84 KG  
 Volume - boîte : 27.5 P<sup>3</sup> | 0.77 M<sup>3</sup>

DESCRIPTION		MODÈLE / CARACTÉRISTIQUES				GRADES DE TEXTILE DE SÉRIE								
		TFC	2	3	4	5	6	7	8	9	10	11	12	
 <p><b>GC3656W</b> Bois</p>		1772	1884	1979	2087	2266	2430	2595	2738	2917	3085	3312	3634	
		<b>DIMENSIONS HORS TOUT</b>			<b>DIMENSIONS DE L'ASSISE</b>			<b>DIMENSIONS DU DOSSIER</b>						
		<b>L</b>	<b>P</b>	<b>H</b>	<b>L</b>	<b>P</b>	<b>H</b>	<b>L</b>	<b>H</b>					
<p><b>Fauteuil bariatrique à DH, accoudoirs à joue ouverte (bois)</b>                      TFC : 3.5 V.   3.2 M                      Poids unitaire : 55 LB   25 KG                      Poids - boîte : 65 LB   29.48 KG                      Volume - boîte : 30.75 P<sup>3</sup>   0.87 M<sup>3</sup></p>	<p>Capacité de charge, 500 lb.                      Manchons en uréthane en option, à préciser.                      Sans supplément.</p>	<p>PO 35 MM 889</p>	<p>27 686</p>	<p>48.5 1232</p>	<p>30 762</p>	<p>17.5 445</p>	<p>18 457</p>	<p>30 762</p>	<p>30 762</p>					
		<b>RTA 00</b>				1 par boîte								
 <p><b>GC3656WCA</b> Bois</p>		1979	2123	2245	2384	2614	2825	3037	3221	3451	3667	3959	4373	
		<b>DIMENSIONS HORS TOUT</b>			<b>DIMENSIONS DE L'ASSISE</b>			<b>DIMENSIONS DU DOSSIER</b>						
		<b>L</b>	<b>P</b>	<b>H</b>	<b>L</b>	<b>P</b>	<b>H</b>	<b>L</b>	<b>H</b>					
<p><b>Fauteuil bariatrique à DH, accoudoirs à joue pleine (bois)</b>                      TFC : 4.5 V.   4.11 M                      Poids unitaire : 65 LB   29.5 KG                      Poids - boîte : 75 LB   34.02 KG                      Volume - boîte : 33 P<sup>3</sup>   0.93 M<sup>3</sup></p>	<p>Capacité de charge, 500 lb.                      Manchons en uréthane en option, à préciser.                      Sans supplément.</p>	<p>PO 35 MM 889</p>	<p>27 686</p>	<p>48.5 1232</p>	<p>30 762</p>	<p>17.5 445</p>	<p>18 457</p>	<p>30 762</p>	<p>30 762</p>					
		<b>RTA 00</b>				1 par boîte								
 <p><b>GC3657W</b> Bois</p>	<p>Conçu pour immobiliser le bassin et les articulations de la hanche après chirurgie.</p>		1876	1924	1965	2011	2088	2158	2229	2290	2367	2439	2536	2674
		<b>DIMENSIONS HORS TOUT</b>			<b>DIMENSIONS DE L'ASSISE</b>			<b>DIMENSIONS DU DOSSIER</b>						
		<b>L</b>	<b>P</b>	<b>H</b>	<b>L</b>	<b>P</b>	<b>H</b>	<b>L</b>	<b>H</b>					
<p><b>Fauteuil post-chirurgical large à DH, acc. à joue ouverte (bois)</b>                      TFC : 1.5 V.   1.37 M                      Poids unitaire : 58 LB   26.4 KG                      Poids - boîte : 64 LB   29.03 KG                      Volume - boîte : 20 P<sup>3</sup>   0.56 M<sup>3</sup></p>	<p>Capacité de charge, 350 lb.                      Manchons en uréthane en option, à préciser.                      Sans supplément.</p>	<p>PO 28 MM 711</p>	<p>25 635</p>	<p>41 1041</p>	<p>24 610</p>	<p>17.5 445</p>	<p>26 660</p>	<p>24 610</p>	<p>15.5 394</p>					
		<b>RTA 00</b>				1 par boîte								

PRIMACARE SALON



modèle GC3641 (HT)



modèle GC3641W (bois)

CARACTÉRISTIQUES DE SÉRIE

- La collection Primacare représente une référence en matière de sièges pour le milieu des soins de santé. Toutes les pièces pouvant se remplacer ou se réparer sur place, la collection offre un excellent rendement.
- Les **modèles haut rendement (HT)** présentent un bâti en métal et des raccords métal sur métal en zinc matricié; ils sont offerts dans les finis suivants : noir (TBL), stratus (TIV), Blanc de blancs (TDVV), brume (TFO), givre (TFR), kahlua (TKA), café au lait (TLA), moka (TMO), nevada (TNE), sable (TSN), ombre (TSH), avoine grillée (TOA) ou tungstène (TTU).
- Les **modèles en bois** présentent un bâti en bois massif et des raccords métal sur métal en zinc matricié; ils sont offerts dans les finis suivants : absolu (AAM), noir fusain (CJM), cerisier (ACM), acajou Empire (EMM), chêne foncé (EOM), espresso (ECM), bois fruitier (TFM), gris (HGM), chêne moisson (HOM), miel (AHM), onyx noir (JOM), miel clair (LHM), acajou (TMM), érable (AVM), noyer moyen (MWM), noyer naturel (NLW), nuit (ASM), Noce Biondo (NBM), Noce Grigio (NGM), Noce Leggero (NEM), Noce Medio (NMM), sablé (SBM), palissandre (SKM), chêne argenté (SOM), noyer (TWM), crème WC (WTM), blanc (WHM) et cerisier d'hiver (WCM).
- Les manchons sont assujettis au moyen de raccords métal sur métal; ils sont ainsi amovibles et remplaçables sur place, au besoin.
- Sur les modèles avec accoudoirs, les accoudoirs prolongés offrent une bonne prise pour aider l'utilisateur à s'asseoir et se relever.
- Les sièges présentent de série des housses remplaçables et des coussins d'assise remplaçables ou amovibles.

- Le coussin d'assise présente un bord avant arrondi sans couture; un dégagement est prévu entre l'assise et le dossier ainsi qu'autour du coussin d'assise pour faciliter le nettoyage.
- Les sièges présentent de série un plateau d'assise en treillis métallique. Pour les applications liées à la santé mentale, ce plateau peut être recouvert d'une barrière pleine résistant à l'humidité tenue en place par des fixations inviolables. Communiquer avec son représentant Global pour une proposition de prix spéciale.
- Tous les sièges présentent un bâti protège-mur.
- Les modèles **CA** présentent des accoudoirs à joue fermée rembourrée. Les panneaux sont de série amovibles et remplaçables. Pour les assujettir au moyen de fixations inviolables, communiquer avec son représentant Global pour une proposition de prix spéciale.
- Pour le choix de textiles pour milieu des soins de santé, visiter le site [globalfurnituregroup.com](http://globalfurnituregroup.com).
- Ce produit peut être garni de tout textile de série de Global si le respect de normes en matière de soins de santé n'est pas exigé.
- Tous les modèles sont expédiés entièrement montés.

**LES MODÈLES HAUT RENDEMENT (HT) SONT PRÉSENTÉS EN PREMIER, SUIVIS DES MODÈLES EN BOIS.**

CARACTÉRISTIQUES EN OPTION

- Les **modèles haut rendement (HT)** : peuvent être dotés de manchons en bois. Se reporter au point « Modèles en bois » de la colonne de gauche pour le choix de finis, à préciser. Sans supplément.
- Les **modèles haut rendement (HT) et en bois** peuvent être dotés de manchons en uréthane dans les finis suivants : noir (BLK), café au lait (LAB), kahlua (KAL), moka (J52), ombre (SHV) ou avoine grillée (TOA). À préciser. Sans supplément.
- Pour ajouter une membrane étanche à une assise, préciser **(MB)**. Ajouter 122 \$ par place assise.
- Pour intégrer des coutures thermocollées à un module, communiquer avec le service à la clientèle. Les suppléments peuvent varier.
- Se reporter à la page 59 pour les tables Primacare.

APPLICATIONS SUGGÉRÉES

- Sièges bariatriques
- Sièges d'invité
- Halls
- Salons et salles d'attente
- Chambres de patients
- Chambres de résidents

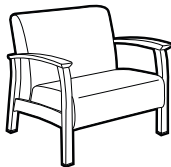
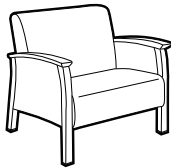
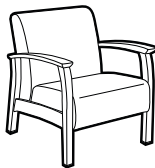
DESCRIPTION	MODÈLE / CARACTÉRISTIQUES	GRADES DE TEXTILE DE SÉRIE												
		TFC	2	3	4	5	6	7	8	9	10	11	12	
 <p><b>Fauteuil club bariatrique, accoudoirs à joue ouverte (HT)</b>                      TFC : 3.25 V.   2.97 M                      Poids unitaire : 97 LB   44.1 KG                      Poids - boîte : 109 LB   49.44 KG                      Volume - boîte : 49.5 P<sup>3</sup>   1.4 M<sup>3</sup></p>	GC3640 Métal	2865	2969	3057	3158	3233	3476	3629	3762	3928	4084	4295	4594	
		DIMENSIONS HORS TOUT			DIMENSIONS DE L'ASSISE			DIMENSIONS DU DOSSIER						
		L	P	H	L	P	H	L	H					
		PO 40 MM 1016	32 813	33 838	36 914	20 508	17.25 438	36 914	16 406					
		RTA 00		1 par boîte										
 <p><b>Fauteuil club bariatrique, accoudoirs à joue pleine (HT)</b>                      TFC : 5.75 V.   5.26 M                      Poids unitaire : 107 LB   48.6 KG                      Poids - boîte : 119 LB   53.98 KG                      Volume - boîte : 49.5 P<sup>3</sup>   1.4 M<sup>3</sup></p>	GC3640CA Métal	3162	3346	3501	3680	3973	4243	4513	4749	5042	5318	5692	6221	
		DIMENSIONS HORS TOUT			DIMENSIONS DE L'ASSISE			DIMENSIONS DU DOSSIER						
		L	P	H	L	P	H	L	H					
		PO 40 MM 1016	32 813	33 838	36 914	20 508	17.25 438	36 914	16 406					
		RTA 00		1 par boîte										
 <p><b>Fauteuil club, accoudoirs à joue ouverte (HT)</b>                      TFC : 2.5 V.   2.29 M                      Poids unitaire : 66 LB   30 KG                      Poids - boîte : 78 LB   35.38 KG                      Volume - boîte : 29.5 P<sup>3</sup>   0.83 M<sup>3</sup></p>	GC3641 Métal	2204	2284	2352	2429	2557	2674	2792	2894	3022	3142	3304	3534	
		DIMENSIONS HORS TOUT			DIMENSIONS DE L'ASSISE			DIMENSIONS DU DOSSIER						
		L	P	H	L	P	H	L	H					
		PO 29 MM 737	32 813	33 838	23 584	20 508	17.25 438	22.5 572	16 406					
		RTA 00		1 par boîte										

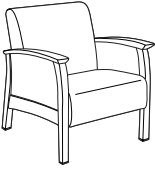
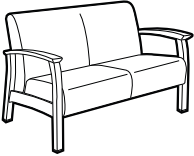
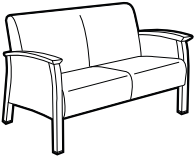
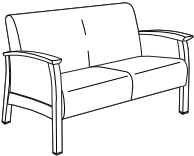
DESCRIPTION	MODÈLE / CARACTÉRISTIQUES	GRADES DE TEXTILE DE SÉRIE											
		TFC	2	3	4	5	6	7	8	9	10	11	12
 <p><b>Fauteuil club, accoudoirs à joue pleine (HT)</b>                      TFC : 3.75 V.   3.43 M                      Poids unitaire : 79 LB   35.9 KG                      Poids - boîte : 91 LB   41.28 KG                      Volume - boîte : 29.5 P<sup>3</sup>   0.83 M<sup>3</sup></p>	<p><b>GC3641CA</b> Métal</p> <p>Capacité de charge, 500 lb.</p> <p>Manchons en bois en option, à préciser. Sans supplément.</p>	2541	2661	2762	2879	3070	3246	3422	3576	3767	3947	4191	4536
		DIMENSIONS HORS TOUT			DIMENSIONS DE L'ASSISE			DIMENSIONS DU DOSSIER					
		L	P	H	L	P	H	L	H				
		PO MM	29 737	32 813	33 838	23 584	20 508	17.25 438	22.5 572	16 406			
													1 par boîte
 <p><b>Fauteuil club, accoudoirs à joue pleine, insertion en mélamine (HT)</b>                      TFC : 2.5 V.   2.29 M                      Poids unitaire : 79 LB   35.9 KG                      Poids - boîte : 91 LB   41.28 KG                      Volume - boîte : 29.5 P<sup>3</sup>   0.83 M<sup>3</sup></p>	<p><b>GC3641CAL</b> Métal</p> <p>Capacité de charge, 500 lb.</p> <p>Manchons en bois en option, à préciser. Sans supplément.</p>	2867	2947	3015	3092	3220	3337	3455	3557	3685	3805	3967	4197
		DIMENSIONS HORS TOUT			DIMENSIONS DE L'ASSISE			DIMENSIONS DU DOSSIER					
		L	P	H	L	P	H	L	H				
		PO MM	29 737	32 813	33 838	23 584	20 508	17.25 438	22.5 572	16 406			
													1 par boîte
 <p><b>Causeuse, accoudoirs à joue ouverte (HT)</b>                      TFC : 4 V.   3.66 M                      Poids unitaire : 107 LB   48.6 KG                      Poids - boîte : 122 LB   55.34 KG                      Volume - boîte : 49.5 P<sup>3</sup>   1.4 M<sup>3</sup></p>	<p><b>GC3642</b> Métal</p> <p>Capacité de charge, 500 lb/place assise.</p> <p>Manchons en bois en option, à préciser. Sans supplément.</p>	3172	3300	3408	3532	3736	3924	4112	4276	4480	4672	4932	5300
		DIMENSIONS HORS TOUT			DIMENSIONS DE L'ASSISE			DIMENSIONS DU DOSSIER					
		L	P	H	L	P	H	L	H				
		PO MM	52 1321	32 813	33 838	48 1219	20 508	17.25 438	48 1219	16 406			
													1 par boîte
 <p><b>Causeuse, accoudoirs à joue pleine (HT)</b>                      TFC : 5.5 V.   5.03 M                      Poids unitaire : 117 LB   53.2 KG                      Poids - boîte : 132 LB   59.87 KG                      Volume - boîte : 49.5 P<sup>3</sup>   1.4 M<sup>3</sup></p>	<p><b>GC3642CA</b> Métal</p> <p>Capacité de charge, 500 lb/place assise.</p> <p>Manchons en bois en option, à préciser. Sans supplément.</p>	3500	3676	3825	3995	4276	4534	4793	5018	5299	5563	5920	6426
		DIMENSIONS HORS TOUT			DIMENSIONS DE L'ASSISE			DIMENSIONS DU DOSSIER					
		L	P	H	L	P	H	L	H				
		PO MM	52 1321	32 813	33 838	48 1219	20 508	17.25 438	48 1219	16 406			
													1 par boîte
 <p><b>Causeuse, accoudoirs à joue pleine, insertion en mélamine (HT)</b>                      TFC : 4 V.   3.66 M                      Poids unitaire : 117 LB   53.2 KG                      Poids - boîte : 132 LB   59.87 KG                      Volume - boîte : 49.5 P<sup>3</sup>   1.4 M<sup>3</sup></p>	<p><b>GC3642CAL</b> Métal</p> <p>Capacité de charge, 500 lb/place assise.</p> <p>Manchons en bois en option, à préciser. Sans supplément.</p>	3836	3964	4072	4196	4400	4588	4776	4940	5144	5336	5596	5964
		DIMENSIONS HORS TOUT			DIMENSIONS DE L'ASSISE			DIMENSIONS DU DOSSIER					
		L	P	H	L	P	H	L	H				
		PO MM	52 1321	32 813	33 838	48 1219	20 508	17.25 438	48 1219	16 406			
													1 par boîte

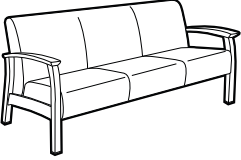
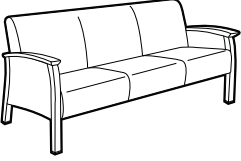
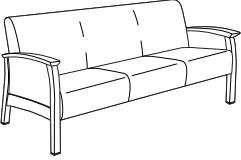
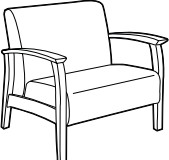
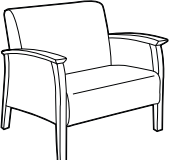
DESCRIPTION	MODÈLE / CARACTÉRISTIQUES	GRADES DE TEXTILE DE SÉRIE											
		TFC	2	3	4	5	6	7	8	9	10	11	12
 <p><b>GC3643</b> Métal</p> <p><b>Canapé trois places, accoudoirs à joue ouverte (HT)</b> TFC : 6.25 V.   5.72 M Poids unitaire : 148 LB   67.3 KG Poids - boîte : 173 LB   78.47 KG Volume - boîte : 69.5 P<sup>3</sup>   1.96 M<sup>3</sup></p>	<p>Capacité de charge, 500 lb/place assise.</p> <p>Manchons en bois en option, à préciser. Sans supplément.</p>	4112	4312	4481	4675	4993	5287	5581	5837	6156	6456	6862	7437
		<b>DIMENSIONS HORS TOUT</b>			<b>DIMENSIONS DE L'ASSISE</b>			<b>DIMENSIONS DU DOSSIER</b>					
		L	P	H	L	P	H	L	H				
		PO 75 MM 1905	32 813	33 838	71 1803	20 508	17.25 438	71 1803	16 406				
 <p><b>GC3643CA</b> Métal</p> <p><b>Canapé trois places, accoudoirs à joue pleine (HT)</b> TFC : 7.5 V.   6.96 M Poids unitaire : 158 LB   71.8 KG Poids - boîte : 183 LB   83.01 KG Volume - boîte : 69.5 P<sup>3</sup>   1.96 M<sup>3</sup></p>	<p>Capacité de charge, 500 lb/place assise.</p> <p>Manchons en bois en option, à préciser. Sans supplément.</p>	4453	4693	4896	5128	5511	5863	6216	6523	6906	7266	7753	8443
		<b>DIMENSIONS HORS TOUT</b>			<b>DIMENSIONS DE L'ASSISE</b>			<b>DIMENSIONS DU DOSSIER</b>					
		L	P	H	L	P	H	L	H				
		PO 75 MM 1905	32 813	33 838	71 1803	20 508	17.25 438	71 1803	16 406				
 <p><b>GC3643CAL</b> Métal</p> <p><b>Canapé trois places, accoudoirs à joue pleine, insertion en mélamine (HT)</b> TFC : 6.25 V.   5.72 M Poids unitaire : 158 LB   71.8 KG Poids - boîte : 183 LB   83.01 KG Volume - boîte : 69.5 P<sup>3</sup>   1.96 M<sup>3</sup></p>	<p>Capacité de charge, 500 lb/place assise.</p> <p>Manchons en bois en option, à préciser. Sans supplément.</p>	4778	4978	5147	5341	5659	5953	6247	6503	6822	7122	7528	8103
		<b>DIMENSIONS HORS TOUT</b>			<b>DIMENSIONS DE L'ASSISE</b>			<b>DIMENSIONS DU DOSSIER</b>					
		L	P	H	L	P	H	L	H				
		PO 75 MM 1905	32 813	33 838	71 1803	20 508	17.25 438	71 1803	16 406				
 <p><b>GC3640W</b> Bois</p> <p><b>Fauteuil club bariatrique, accoudoirs à joue ouverte (bois)</b> TFC : 3.25 V.   2.97 M Poids unitaire : 85 LB   38.6 KG Poids - boîte : 97 LB   44 KG Volume - boîte : 49.5 P<sup>3</sup>   1.4 M<sup>3</sup></p>	<p>Capacité de charge, 500 lb.</p> <p>Manchons en uréthane en option, à préciser. Sans supplément.</p>	2359	2463	2551	2652	2817	2970	3123	3256	3422	3578	3789	4088
		<b>DIMENSIONS HORS TOUT</b>			<b>DIMENSIONS DE L'ASSISE</b>			<b>DIMENSIONS DU DOSSIER</b>					
		L	P	H	L	P	H	L	H				
		PO 40 MM 1016	32 813	33 838	36 914	20 508	17.25 438	36 914	16 406				
 <p><b>GC3640WCA</b> Bois</p> <p><b>Fauteuil club bariatrique, accoudoirs à joue pleine (bois)</b> TFC : 5.75 V.   5.26 M Poids unitaire : 95 LB   43.2 KG Poids - boîte : 107 LB   48.53 KG Volume - boîte : 49.5 P<sup>3</sup>   1.4 M<sup>3</sup></p>	<p>Capacité de charge, 500 lb.</p> <p>Manchons en uréthane en option, à préciser. Sans supplément.</p>	2592	2776	2931	3110	3403	3673	3943	4179	4472	4748	5122	5651
		<b>DIMENSIONS HORS TOUT</b>			<b>DIMENSIONS DE L'ASSISE</b>			<b>DIMENSIONS DU DOSSIER</b>					
		L	P	H	L	P	H	L	H				
		PO 40 MM 1016	32 813	33 838	36 914	20 508	17.25 438	36 914	16 406				

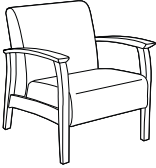
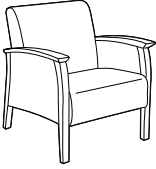
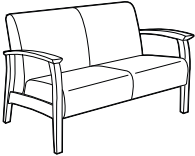
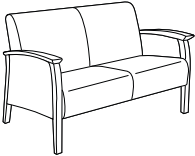
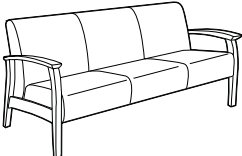

DESCRIPTION	MODÈLE / CARACTÉRISTIQUES	GRADES DE TEXTILE DE SÉRIE											
		TFC	2	3	4	5	6	7	8	9	10	11	12
 <p><b>Fauteuil club, accoudoirs à joue ouverte (bois)</b>                      TFC : 2.5 V.   2.29 M                      Poids unitaire : 54 LB   24.5 KG                      Poids - boîte : 66 LB   29.94 KG                      Volume - boîte : 29.5 PP   0.83 M<sup>3</sup></p>	<p><b>GC3641W</b> Bois</p> <p>Capacité de charge, 350 lb.</p> <p>Manchons en uréthane en option, à préciser. Sans supplément.</p>	1815	1895	1963	2040	2168	2285	2403	2505	2633	2753	2915	3145
		DIMENSIONS HORS TOUT			DIMENSIONS DE L'ASSISE			DIMENSIONS DU DOSSIER					
		L	P	H	L	P	H	L	H				
		PO MM	29 737	32 813	33 838	23 584	20 508	17.25 438	22.5 572	16 406			
													1 par boîte
 <p><b>Fauteuil club, accoudoirs à joue pleine (bois)</b>                      TFC : 3.75 V.   3.43 M                      Poids unitaire : 67 LB   30.5 KG                      Poids - boîte : 79 LB   35.83 KG                      Volume - boîte : 29.5 PP   0.83 M<sup>3</sup></p>	<p><b>GC3641WCA</b> Bois</p> <p>Capacité de charge, 350 lb.</p> <p>Manchons en uréthane en option, à préciser. Sans supplément.</p>	2088	2208	2309	2426	2617	2793	2969	3123	3314	3494	3738	4083
		DIMENSIONS HORS TOUT			DIMENSIONS DE L'ASSISE			DIMENSIONS DU DOSSIER					
		L	P	H	L	P	H	L	H				
		PO MM	29 737	32 813	33 838	23 584	20 508	17.25 438	22.5 572	16 406			
													1 par boîte
 <p><b>Causeuse, accoudoirs à joue ouverte (bois)</b>                      TFC : 4 V.   3.66 M                      Poids unitaire : 95 LB   43.2 KG                      Poids - boîte : 110 LB   49.9 KG                      Volume - boîte : 49.5 PP   1.4 M<sup>3</sup></p>	<p><b>GC3642W</b> Bois</p> <p>Capacité de charge, 350 lb/place assise.</p> <p>Manchons en uréthane en option, à préciser. Sans supplément.</p>	2610	2738	2846	2970	3174	3362	3550	3714	3918	4110	4370	4738
		DIMENSIONS HORS TOUT			DIMENSIONS DE L'ASSISE			DIMENSIONS DU DOSSIER					
		L	P	H	L	P	H	L	H				
		PO MM	52 1321	32 813	33 838	48 1219	20 508	17.25 438	48 1219	16 406			
													1 par boîte
 <p><b>Causeuse, accoudoirs à joue pleine (bois)</b>                      TFC : 5.5 V.   5.03 M                      Poids unitaire : 105 LB   47.7 KG                      Poids - boîte : 120 LB   54.43 KG                      Volume - boîte : 49.5 PP   1.4 M<sup>3</sup></p>	<p><b>GC3642WCA</b> Bois</p> <p>Capacité de charge, 350 lb/place assise.</p> <p>Manchons en uréthane en option, à préciser. Sans supplément.</p>	2874	3050	3199	3369	3650	3908	4167	4392	4673	4937	5294	5800
		DIMENSIONS HORS TOUT			DIMENSIONS DE L'ASSISE			DIMENSIONS DU DOSSIER					
		L	P	H	L	P	H	L	H				
		PO MM	52 1321	32 813	33 838	48 1219	20 508	17.25 438	48 1219	16 406			
													1 par boîte
 <p><b>Canapé trois places, accoudoirs à joue ouverte (bois)</b>                      TFC : 6.25 V.   5.72 M                      Poids unitaire : 136 LB   61.8 KG                      Poids - boîte : 161 LB   73.03 KG                      Volume - boîte : 69.5 PP   1.96 M<sup>3</sup></p>	<p><b>GC3643W</b> Bois</p> <p>Capacité de charge, 350 lb/place assise.</p> <p>Manchons en uréthane en option, à préciser. Sans supplément.</p>	3383	3583	3752	3946	4264	4558	4852	5108	5427	5727	6133	6708
		DIMENSIONS HORS TOUT			DIMENSIONS DE L'ASSISE			DIMENSIONS DU DOSSIER					
		L	P	H	L	P	H	L	H				
		PO MM	75 1905	32 813	33 838	71 1803	20 508	17.25 438	71 1803	16 406			
													1 par boîte

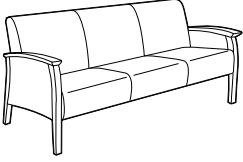
DESCRIPTION	MODÈLE / CARACTÉRISTIQUES	GRADES DE TEXTILE DE SÉRIE																																	
		TFC	2	3	4	5	6	7	8	9	10	11	12																						
 <p><b>GC3643WCA</b> Bois</p> <p>Canapé trois places, accoudoirs à joue pleine (bois)                      TFC : 7.5 V.   6.86 M                      Poids unitaire : 146 LB   66.4 KG                      Poids - boîte : 171 LB   77.56 KG                      Volume - boîte : 69.5 P<sup>3</sup>   1.96 M<sup>3</sup></p>	Capacité de charge, 350 lb/place assise.	3654	3894	4097	4329	4712	5064	5417	5724	6107	6467	6954	7644																						
	Manchons en uréthane en option, à préciser. Sans supplément.	<table border="1"> <thead> <tr> <th colspan="3">DIMENSIONS HORS TOUT</th> <th colspan="3">DIMENSIONS DE L'ASSISE</th> <th colspan="2">DIMENSIONS DU DOSSIER</th> </tr> <tr> <th>L</th> <th>P</th> <th>H</th> <th>L</th> <th>P</th> <th>H</th> <th>L</th> <th>H</th> </tr> </thead> <tbody> <tr> <td>PO 75</td> <td>32</td> <td>33</td> <td>71</td> <td>20</td> <td>17.25</td> <td>71</td> <td>16</td> </tr> <tr> <td>MM 1905</td> <td>813</td> <td>838</td> <td>1803</td> <td>508</td> <td>438</td> <td>1803</td> <td>406</td> </tr> </tbody> </table>	DIMENSIONS HORS TOUT			DIMENSIONS DE L'ASSISE			DIMENSIONS DU DOSSIER		L	P	H	L	P	H	L	H	PO 75	32	33	71	20	17.25	71	16	MM 1905	813	838	1803	508	438	1803	406	RTA 00
DIMENSIONS HORS TOUT			DIMENSIONS DE L'ASSISE			DIMENSIONS DU DOSSIER																													
L	P	H	L	P	H	L	H																												
PO 75	32	33	71	20	17.25	71	16																												
MM 1905	813	838	1803	508	438	1803	406																												

## PRIMACARE SALON ENTIÈREMENT REMBOURRÉ



modèle GC3676HB



modèle GC3677

### CARACTÉRISTIQUES DE SÉRIE

- La collection Primacare représente une référence en matière de sièges pour le milieu des soins de santé. Toutes les pièces pouvant se remplacer ou se réparer sur place, la collection offre un excellent rendement.
- Les modèles présentent de série des accoudoirs entièrement rembourrés.
- Avec son attrayant dossier incliné, le bâti du siège est conçu de façon telle qu'il empêche le dossier d'abîmer les murs.
- Le cadre structurel est fabriqué en bois massif et est doté d'un plateau d'assise en métal, de raccords en zinc coulé et de fixations métal à métal pour une durabilité et une robustesse exceptionnelles.
- Les parois des accoudoirs, les pieds, l'assise, le dossier et les housses se remplacent tous sur place.
- Le coussin d'assise présente un bord avant arrondi sans couture; un dégagement est prévu entre l'assise et le dossier ainsi qu'autour du coussin d'assise pour faciliter le nettoyage.
- Pour les applications liées à la santé mentale, le plateau d'assise en treillis métallique peut être recouvert d'une barrière pleine résistant à l'humidité tenue en place par des fixations inviolables. Communiquer avec son représentant Global pour une proposition de prix spéciale.
- Pour le choix de textiles pour milieu des soins de santé, visiter le site [globalfurnituregroup.com](http://globalfurnituregroup.com).
- Ce produit peut être garni de tout textile de série de Global si le respect de normes en matière de soins de santé n'est pas exigé.
- La gauche et la droite sont déterminées par renvoi à l'utilisateur en position assise.
- Tous les modèles sont expédiés entièrement montés.

### CARACTÉRISTIQUES EN OPTION

- Les pieds et manchons en uréthane sont offerts en option dans les finis suivants : noir (BLK), café au lait (LAB), kahlua (KAL), moka (J52), ombre (SHW) ou avoine grillée (TOA), à préciser. Se reporter à la colonne des caractéristiques pour le supplément.
- Les pieds et manchons en bois sont offerts en option dans les finis suivants : absolu (AAM), noir fusain (CJM), cerisier (ACM), acajou Empire (EMM), chêne foncé (EOM), espresso (ECM), bois fruitier (TFM), gris (HGM), chêne moisson (HOM), miel (AHM), onyx noir (JOM), miel clair (LHM), acajou (TMM), érable (AVM), noyer moyen (MWM), noyer naturel (NLW), nuit (ASM), Noce Brondo (NBM), Noce Grigio (NGM), Noce Leggero (NEM), Noce Medio (NMM), sablé (SBM), chêne argenté (SOM), noyer (TWM), blanc (WHM), crème WC (WTM) et cerisier d'hiver (WCM), à préciser. Se reporter à la colonne des caractéristiques pour le supplément.
- Les manchons sont assujettis au moyen de raccords métal sur métal; ils sont ainsi remplaçables sur place, au besoin. *L'installation rétroactive sur place de manchons sur des sièges n'étant pas déjà dotés de manchons n'est pas possible.*
- Pour ajouter une membrane étanche à une assise, préciser (MB). Ajouter 122 \$ par place assise.
- Pour intégrer des coutures thermocollées à un module, communiquer avec le service à la clientèle. Les suppléments peuvent varier.
- Se reporter à la page 59 pour les tables Primacare.

### APPLICATIONS SUGGÉRÉES

- Sièges bariatriques
- Sièges d'invité
- Halls
- Salons et salles d'attente

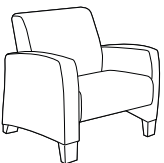
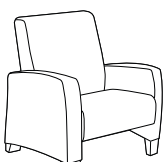
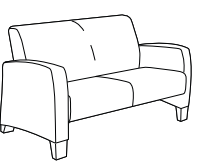
DESCRIPTION	MODÈLE / CARACTÉRISTIQUES	GRADES DE TEXTILE DE SÉRIE											
		TFC	2	3	4	5	6	7	8	9	10	11	12
 <p><b>Fauteuil club, acc. entièrement rembourrés, pieds en uréthane</b>                      TFC : 6.25 V.   5.72 M                      Poids unitaire : 83 LB   37.7 KG                      Poids - boîte : 95 LB   43.09 KG                      Volume - boîte : 29.5 PP<sup>3</sup>   0.83 M<sup>3</sup></p>	<b>GC3676</b>	1966	2166	2335	2529	2847	3141	3435	3691	4010	4310	4716	5291
	Capacité de charge, 350 lb.	<b>DIMENSIONS HORS TOUT</b>			<b>DIMENSIONS DE L'ASSISE</b>			<b>DIMENSIONS DU DOSSIER</b>					
	Piètement en bois en option. Sans supplément.	L	P	H	L	P	H	L	H				
	Manchons en bois ou uréthane en option. Ajouter 284 \$.	PO 32,5 MM 826	29 737	33 838	23 584	20 508	17,25 438	23 584	16 406				
		<b>RTA 00</b>		1 par boîte									
 <p><b>Fauteuil club à DH, acc. entièrement rembourrés, pieds en uréthane</b>                      TFC : 6.5 V.   5.94 M                      Poids unitaire : 102 LB   46.4 KG                      Poids - boîte : 114 LB   51.71 KG                      Volume - boîte : 29.5 PP<sup>3</sup>   0.83 M<sup>3</sup></p>	<b>GC3676HB</b>	2111	2319	2495	2696	3028	3333	3639	3905	4237	4549	4971	5569
	Capacité de charge, 350 lb.	<b>DIMENSIONS HORS TOUT</b>			<b>DIMENSIONS DE L'ASSISE</b>			<b>DIMENSIONS DU DOSSIER</b>					
	Piètement en bois en option. Sans supplément.	L	P	H	L	P	H	L	H				
	Manchons en bois ou uréthane en option. Ajouter 284 \$.	PO 32,5 MM 826	29 737	36 914	23 584	20 508	17,25 438	23 584	19 483				
		<b>RTA 00</b>		1 par boîte									
 <p><b>Causeuse, acc. entièrement rembourrés, pieds en uréthane</b>                      TFC : 7.5 V.   6.86 M                      Poids unitaire : 120 LB   54.5 KG                      Poids - boîte : 135 LB   61.23 KG                      Volume - boîte : 56.25 PP<sup>3</sup>   1.59 M<sup>3</sup></p>	<b>GC3677</b>	2733	2973	3176	3408	3791	4143	4496	4803	5186	5546	6033	6723
	Capacité de charge, 350 lb par place assise.	<b>DIMENSIONS HORS TOUT</b>			<b>DIMENSIONS DE L'ASSISE</b>			<b>DIMENSIONS DU DOSSIER</b>					
	Piètement en bois en option. Sans supplément.	L	P	H	L	P	H	L	H				
	Manchons en bois ou uréthane en option. Ajouter 284 \$.	PO 55,5 MM 1410	29 737	33 838	45,5 1156	20 508	17,25 438	45,5 1156	16 406				
		<b>RTA 00</b>		1 par boîte									

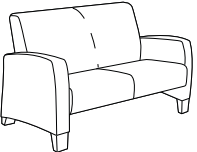
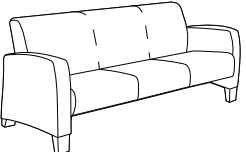
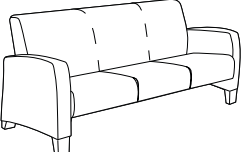
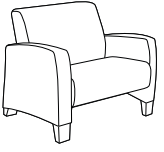
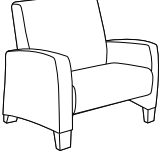
DESCRIPTION	MODÈLE / CARACTÉRISTIQUES	GRADES DE TEXTILE DE SÉRIE											
		TFC	2	3	4	5	6	7	8	9	10	11	12
 <p><b>Causeuse à DH, acc. entièrement rembourrés, pieds en uréthane</b>                      TFC : 7.75 V.   7.09 M                      Poids unitaire : 127 LB   57.7 KG                      Poids - boîte : 142 LB   64.41 KG                      Volume - boîte : 56.25 P<sup>3</sup>   1.59 M<sup>3</sup></p>	<b>GC3677HB</b>	3032	3280	3489	3730	4125	4489	4853	5171	5566	5938	6442	7155
	Capacité de charge, 350 lb par place assise.	<b>DIMENSIONS HORS TOUT</b>			<b>DIMENSIONS DE L'ASSISE</b>			<b>DIMENSIONS DU DOSSIER</b>					
		<b>L</b>	<b>P</b>	<b>H</b>	<b>L</b>	<b>P</b>	<b>H</b>	<b>L</b>	<b>H</b>				
	Piètement en bois en option. Sans supplément.	PO 55.5 MM 1410	29 737	36 914	45.5 1156	20 508	17.25 438	45.5 1156	19 483				
Manchons en bois ou uréthane en option. Ajouter 284 \$.	<b>RTA 00</b>	1 par boîte											
 <p><b>Canapé trois places, acc. entièrement rembourrés, pieds en uréthane</b>                      TFC : 9 V.   8.23 M                      Poids unitaire : 156 LB   70.9 KG                      Poids - boîte : 181 LB   82.1 KG                      Volume - boîte : 69.5 P<sup>3</sup>   1.96 M<sup>3</sup></p>	<b>GC3678</b>	3645	3933	4176	4455	4914	5337	5760	6129	6588	7020	7605	8433
	Capacité de charge, 350 lb par place assise.	<b>DIMENSIONS HORS TOUT</b>			<b>DIMENSIONS DE L'ASSISE</b>			<b>DIMENSIONS DU DOSSIER</b>					
		<b>L</b>	<b>P</b>	<b>H</b>	<b>L</b>	<b>P</b>	<b>H</b>	<b>L</b>	<b>H</b>				
	Piètement en bois en option. Sans supplément.	PO 78.5 MM 1994	29 737	33 838	68.5 1740	20 508	17.25 438	68.5 1740	16 406				
Manchons en bois ou uréthane en option. Ajouter 284 \$.	<b>RTA 00</b>	1 par boîte											
 <p><b>Canapé trois places à DH, acc. entièrement rembourrés, pieds en uréthane</b>                      TFC : 9.25 V.   8.46 M                      Poids unitaire : 163 LB   74.1 KG                      Poids - boîte : 188 LB   85.28 KG                      Volume - boîte : 69.5 P<sup>3</sup>   1.96 M<sup>3</sup></p>	<b>GC3678HB</b>	4097	4393	4643	4930	5401	5836	6271	6650	7122	7566	8167	9018
	Capacité de charge, 350 lb par place assise.	<b>DIMENSIONS HORS TOUT</b>			<b>DIMENSIONS DE L'ASSISE</b>			<b>DIMENSIONS DU DOSSIER</b>					
		<b>L</b>	<b>P</b>	<b>H</b>	<b>L</b>	<b>P</b>	<b>H</b>	<b>L</b>	<b>H</b>				
	Piètement en bois en option. Sans supplément.	PO 78.5 MM 1994	29 737	36 914	68.5 1740	20 508	17.25 438	68.5 1740	19 483				
Manchons en bois ou uréthane en option. Ajouter 284 \$.	<b>RTA 00</b>	1 par boîte											
 <p><b>Fauteuil club bariatrique, acc. entièrement remb., pieds en uréthane</b>                      TFC : 6.5 V.   5.94 M                      Poids unitaire : 95 LB   43.2 KG                      Poids - boîte : 107 LB   48.53 KG                      Volume - boîte : 37.75 P<sup>3</sup>   1.06 M<sup>3</sup></p>	<b>GC3679</b>	2303	2511	2687	2888	3220	3525	3831	4097	4429	4741	5163	5761
	Capacité de charge, 500 lb.	<b>DIMENSIONS HORS TOUT</b>			<b>DIMENSIONS DE L'ASSISE</b>			<b>DIMENSIONS DU DOSSIER</b>					
		<b>L</b>	<b>P</b>	<b>H</b>	<b>L</b>	<b>P</b>	<b>H</b>	<b>L</b>	<b>H</b>				
	Piètement en bois en option. Sans supplément.	PO 42 MM 1067	29 737	33 838	32 813	20 508	17.25 438	32 813	16 406				
Manchons en bois ou uréthane en option. Ajouter 284 \$.	<b>RTA 00</b>	1 par boîte											
 <p><b>Fauteuil club bariatrique à DH, acc. entièrement remb., pieds en uréthane</b>                      TFC : 6.75 V.   6.17 M                      Poids unitaire : 109 LB   49.5 KG                      Poids - boîte : 121 LB   54.88 KG                      Volume - boîte : 37.75 P<sup>3</sup>   1.06 M<sup>3</sup></p>	<b>GC3679HB</b>	2497	2713	2895	3105	3449	3766	4083	4360	4704	5028	5467	6088
	Capacité de charge, 500 lb.	<b>DIMENSIONS HORS TOUT</b>			<b>DIMENSIONS DE L'ASSISE</b>			<b>DIMENSIONS DU DOSSIER</b>					
		<b>L</b>	<b>P</b>	<b>H</b>	<b>L</b>	<b>P</b>	<b>H</b>	<b>L</b>	<b>H</b>				
	Piètement en bois en option. Sans supplément.	PO 42 MM 1067	29 737	36 914	32 813	20 508	17.25 438	32 813	19 483				
Manchons en bois ou uréthane en option. Ajouter 284 \$.	<b>RTA 00</b>	1 par boîte											

## PRIMACARE BERGÈRES



modèle GC3691HB



modèle GC3692HB

## CARACTÉRISTIQUES DE SÉRIE



- La collection Primacare représente une référence en matière de sièges pour le milieu des soins de santé. Toutes les pièces pouvant se remplacer ou se réparer sur place, la collection offre un excellent rendement.
- Les modèles présentent de série des pieds et manchons en uréthane noir.
- Les manchons sont assujettis au moyen de raccords métal sur métal; ils sont ainsi amovibles et remplaçables sur place, au besoin.
- Sur les modèles avec accoudoirs, les accoudoirs prolongés offrent une bonne prise pour aider l'utilisateur à s'asseoir et se relever.
- Pour plus de confort, les coussins d'assise et de dossier sont fabriqués de série en mousse UltraCell haute densité.
- Les sièges présentent de série des housses remplaçables et des coussins d'assise remplaçables ou amovibles.
- Le coussin d'assise présente un bord avant arrondi sans couture; un dégagement est prévu entre l'assise et le dossier ainsi qu'autour du coussin d'assise pour faciliter le nettoyage.
- Les sièges présentent de série un plateau d'assise en treillis métallique. Pour les applications liées à la santé mentale, ce plateau peut être recouvert d'une barrière pleine résistante à l'humidité tenue en place par des fixations inviolables. Communiquer avec son représentant Global pour une proposition de prix spéciale.
- Ce produit peut être garni de tout textile de série de Global si le respect de normes en matière de soins de santé n'est pas exigé.
- Pour le choix de textiles pour milieu des soins de santé, visiter le site [globalfurnituregroup.com](http://globalfurnituregroup.com).

## CARACTÉRISTIQUES EN OPTION

- Les pieds et manchons en uréthane sont offerts en option dans les finis suivants : café au lait (LAB), kahlua (KAL), moka (J52), ombre (SHW) et avoine grillée (TOA), à préciser. Sans supplément.
- Les pieds et manchons en bois sont offerts en option. Se reporter à la rubrique Textiles et finis de la liste de prix Sièges pour le choix de finis bois. Manchons en bois: ajouter 65 \$. Pieds en bois: ajouter 155 \$.
- Pour intégrer des coutures thermocollées à un module, communiquer avec le service à la clientèle. Les suppléments peuvent varier.
- Pour ajouter une membrane étanche à une assise, préciser (MB). Modèles à une place : ajouter 122 \$. Modèles à deux places : ajouter 242 \$. Modèles bariatriques : ajouter 162 \$.
- Pour intégrer des coutures thermocollées à un module, communiquer avec le service à la clientèle. Les suppléments peuvent varier.
- Se reporter à la page 59 pour les tables Primacare.

## APPLICATIONS SUGGÉRÉES

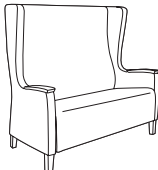
- Sièges bariatriques
- Halls
- Salons et salles d'attente
- Sièges d'invité
- Chambres de patients
- Chambres de résidents

DESCRIPTION	MODÈLE / CARACTÉRISTIQUES	GRADES DE TEXTILE DE SÉRIE											
		TFC	2	3	4	5	6	7	8	9	10	11	12
 <p><b>Bergère simple</b> TFC : 6.25 V.   5.72 M Poids unitaire : 77 LB   35 KG Poids - boîte : 94 LB   42.64 KG Volume - boîte : 29 P<sup>3</sup>   0.82 M<sup>3</sup></p>	<b>GC3691HB</b>	2727	2927	3096	3290	3609	3902	4196	4452	4771	5071	5477	6052
	Capacité de charge, 350 lb.	PO 30.5 MM 775	28.5 724	45.5 1156	22.5 572	18 457	19 483	19 483	45 1143	26 660			
		<b>RTA 00</b>	1 par boîte										
 <p><b>Bergère double</b> TFC : 9.5 V.   8.69 M Poids unitaire : 133 LB   60.5 KG Poids - boîte : 163 LB   73.94 KG Volume - boîte : 52.5 P<sup>3</sup>   1.48 M<sup>3</sup></p>	<b>GC3692HB</b>	3742	4046	4303	4597	5082	5528	5975	6364	6849	7305	7922	8796
	Capacité de charge, 350 lb par place assise.	PO 57.5 MM 1461	28.5 724	45.5 1156	50 1270	18 457	19 483	45 1143	26 660				
		<b>RTA 00</b>	1 par boîte										
 <p><b>Bergère bariatrique simple</b> TFC : 8.25 V.   7.54 M Poids unitaire : 109 LB   49.5 KG Poids - boîte : 130 LB   58.97 KG Volume - boîte : 35.5 P<sup>3</sup>   1 M<sup>3</sup></p>	<b>GC3694HB</b>	3054	3318	3541	3797	4218	4605	4993	5331	5752	6148	6684	7443
	Capacité de charge, 600 lb.	PO 38 MM 965	28.5 724	45.5 1156	31 787	18 457	19 483	26.5 673	26 660				
		<b>RTA 00</b>	1 par boîte										

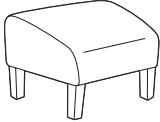
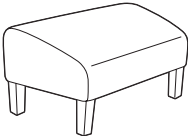
DESCRIPTION	MODÈLE / CARACTÉRISTIQUES			GRADES DE TEXTILE DE SÉRIE											
	TFC	2	3	4	5	6	7	8	9	10	11	12			
 <p><b>Pouf régulier</b>                      TFC : 1.25 V.   1.14 M                      Poids unitaire : 12 LB   5.5 KG                      Poids - boîte : 17 LB   7.71 KG                      Volume - boîte : 4.7 P<sup>3</sup>   0.13 M<sup>3</sup></p>	<b>GC3695</b>	675	715	749	788	851	910	969	1020	1084	1144	1225	1340		
	Capacité de charge, 350 lb.			PO 23	18	15.75	-	-	-	-	-	-	-	-	
	Ajouter 81 \$ pour (MB).			MM 584	457	400	-	-	-	-	-	-	-	-	
				<b>RTA 00</b>	1 par boîte										
 <p><b>Pouf bariatrique</b>                      TFC : 1.75 V.   1.6 M                      Poids unitaire : 15 LB   6.8 KG                      Poids - boîte : 20 LB   9.07 KG                      Volume - boîte : 9 P<sup>3</sup>   0.25 M<sup>3</sup></p>	<b>GC3696</b>	848	904	951	1006	1095	1177	1259	1331	1420	1504	1618	1779		
	Capacité de charge, 500 lb.			PO 31.25	18	15.75	-	-	-	-	-	-	-	-	
	Ajouter 122 \$ pour (MB).			MM 794	457	400	-	-	-	-	-	-	-	-	
				<b>RTA 00</b>	1 par boîte										

## PRIMACARE SIÈGES INCLINABLES



modèle GC3608



modèle GC3609

### CARACTÉRISTIQUES DE SÉRIE

- La collection Primacare représente une référence en matière de sièges pour le milieu des soins de santé. Toutes les pièces pouvant se remplacer ou se réparer sur place, la collection offre un excellent rendement.
- Les modèles présentent un bâti en bois massif et des raccords métal sur métal en zinc matricié; ils sont offerts dans les finis suivants : absolu (AAM), noir fusain (CJM), cerisier (ACM), acajou Empire (EMM), chêne foncé (EOM), espresso (ECM), bois fruitier (TFM), gris (HGM), chêne moisson (HOM), miel (AHM), onyx noir (JOM), miel clair (LHM), acajou (TMM), érable (AVM), noyer moyen (MWMM), noyer naturel (NLW), nuit (ASM), Noce Biondo (NBM), Noce Grigio (NGM), Noce Leggero (NEM), Noce Medio (NMM), sablé (SBM), palissandre (SKM), chêne argenté (SOM), noyer (TWM), crème WC (WTM), blanc (WHM) et cerisier d'hiver (WCM).
- Les manchons sont assujettis au moyen de raccords métal sur métal; ils sont ainsi amovibles et remplaçables sur place, au besoin.
- Sur les modèles avec accoudoirs, les accoudoirs prolongés offrent une bonne prise pour aider l'utilisateur à s'asseoir et se relever.
- Pour le choix de textiles pour milieu des soins de santé, visiter le site [globalfurnituregroup.com](http://globalfurnituregroup.com).
- Ce produit peut être garni de tout textile de série de Global si le respect de normes en matière de soins de santé n'est pas exigé.
- Tous les modèles sont expédiés facile à monter.

### CARACTÉRISTIQUES EN OPTION



- Des manchons en uréthane sont offerts en option dans les finis suivants : noir (BLK), café au lait (LAB), kahlua (KAL), moka (J52), ombre (SHW) et avoine grillée (TOA), à préciser. Sans supplément.
- Les manchons en uréthane ne sont pas offerts pour les modèles GC3606 et GC3609.
- Pour ajouter une membrane étanche à une assise, préciser (MB). Ajouter 122 \$.
- Pour intégrer des coutures thermocollées à un module, communiquer avec le service à la clientèle. Les suppléments peuvent varier.
- Se reporter à la page 59 pour les tables Primacare.

### MODÈLES GC3608 ET GC3609 UNIQUEMENT

- Pour ajouter un mécanisme d'inclinaison inversée, préciser (RR). Sans supplément.
- Une tablette-écrivain avec plateau collecteur sur le bord est offerte en résine phénolique noire. Elle peut être précisée du côté droit (déterminé lorsque l'utilisateur est assis) (RT) ou du côté gauche (LT). Ajouter 572 \$. Pour une tablette écrivain à droite et à gauche, préciser (TB). Ajouter 1143 \$.
- Un crochet pour sac de sonde de Foley peut être installé à gauche (LT) ou à droite (RT). Ajouter 23 \$. Pour des crochets à gauche et à droite, préciser (LR). Ajouter 45 \$.
- Une potence pour intraveineuse pouvant être installée à gauche ou à droite est offerte. Préciser (IV). Ajouter 247 \$.
- Un support pour bouteilles d'oxygène est offert. Préciser (OX). Ajouter 142 \$.
- Un repose-pieds en mélamine thermosoudée grise avec chant noir est offert. Préciser (FT). Ajouter 199 \$.

### APPLICATIONS SUGGÉRÉES

- Sièges d'invité
- Halls
- Salons et salles d'attente
- Chambres de patients
- Chambres de résidents
- Salles d'examen et de traitement

DESCRIPTION	MODÈLE / CARACTÉRISTIQUES	GRADES DE TEXTILE DE SÉRIE											
		TFC	2	3	4	5	6	7	8	9	10	11	12
 <p><b>Fauteuil inclinable, manchons en bois pleine longueur</b>                      TFC : 6.5 V.   5.94 M                      Poids unitaire : 98 LB   44.5 KG                      Poids - boîte : 110 LB   49.9 KG                      Volume - boîte : 22.75 P³   0.64 M³</p>	<b>GC3605</b>	2524	2732	2908	3109	3441	3746	4052	4318	4650	4962	5384	5982
	Capacité de charge, 350 lb.												
	Tête et coussin d'assise remplaçable.	<b>DIMENSIONS HORS TOUT</b>			<b>DIMENSIONS DE L'ASSISE</b>			<b>DIMENSIONS DU DOSSIER</b>					
	Manchons en uréthane en option, à préciser. Sans supplément.	PO	29.5	34.5	45.5	21.5	20	17	21.5	28			
	MM	749	876	1156	546	508	432	546	711				
Non offert avec roulettes.	<b>RTA 2</b>	1 par boîte											
 <p><b>Fauteuil inclinable, manchons partiels (avant seul.) en bois</b>                      TFC : 6.5 V.   5.94 M                      Poids unitaire : 98 LB   44.5 KG                      Poids - boîte : 110 LB   49.9 KG                      Volume - boîte : 22.75 P³   0.64 M³</p>	<b>GC3606</b>	2359	2567	2743	2944	3276	3581	3887	4153	4485	4797	5219	5817
	Capacité de charge, 350 lb.												
	Tête et coussin d'assise remplaçable.	<b>DIMENSIONS HORS TOUT</b>			<b>DIMENSIONS DE L'ASSISE</b>			<b>DIMENSIONS DU DOSSIER</b>					
		PO	29.5	34.5	45.5	21.5	20	17	21.5	28			
	MM	749	876	1156	546	508	432	546	711				
Non offert avec roulettes.	<b>RTA 2</b>	1 par boîte											

DESCRIPTION      MODÈLE / CARACTÉRISTIQUES      GRADES DE TEXTILE DE SÉRIE

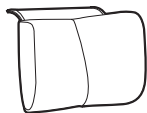

	TFC	2	3	4	5	6	7	8	9	10	11	12
<b>GC3607</b>	122	162	196	235	298	357	416	467	531	591	672	787

DIMENSIONS HORS TOUT			DIMENSIONS DE L'ASSISE			DIMENSIONS DU DOSSIER	
L	P	H	L	P	H	L	H

PO	14	4	9,5	-	-	-	-	-
MM	356	102	241	-	-	-	-	-

**RTA 00**  1 par boîte

**Appui-tête pour fauteuil inclinable Primacare uniquement**

TFC : 1.25 V. | 1.14 M  
 Poids unitaire : 1.5 LB | 0.7 KG  
 Poids - boîte : 3 LB | 1.36 KG  
 Volume - boîte : 1 P<sup>3</sup> | 0.02 M<sup>3</sup>



	TFC	2	3	4	5	6	7	8	9	10	11	12
<b>GC3608</b>	3149	3357	3533	3734	4066	4371	4677	4943	5275	5587	6009	6607

DIMENSIONS HORS TOUT			DIMENSIONS DE L'ASSISE			DIMENSIONS DU DOSSIER	
L	P	H	L	P	H	L	H

PO	30	39	46.5	23.5	20	19	22.5	29
MM	762	991	1181	597	508	483	572	737

**RTA 2** 1 par boîte

**Fauteuil inclinable dynamique, manchons en bois pleine longueur**

TFC : 6.5 V. | 5.94 M  
 Poids unitaire : 110 LB | 50 KG  
 Poids - boîte : 120 LB | 54.43 KG  
 Volume - boîte : 27.75 P<sup>3</sup> | 0.78 M<sup>3</sup>

Capacité de charge, 400 lb.

Manchons en uréthane en option, à préciser. Sans supplément.  
 4 roulettes à bloc. man. et barre de poussée en option. Préciser **(MRC)**. Sans supplément.



	TFC	2	3	4	5	6	7	8	9	10	11	12
<b>GC3609</b>	2705	2913	3089	3290	3622	3927	4233	4499	4831	5143	5565	6163

DIMENSIONS HORS TOUT			DIMENSIONS DE L'ASSISE			DIMENSIONS DU DOSSIER	
L	P	H	L	P	H	L	H

PO	30	39	46.5	23.5	20	19	22.5	29
MM	762	991	1181	597	508	483	572	737

**RTA 2** 1 par boîte

**Fauteuil inclinable dynamique, manchons partiels (avant seul.) en bois**

TFC : 6.5 V. | 5.94 M  
 Poids unitaire : 110 LB | 50 KG  
 Poids - boîte : 120 LB | 54.43 KG  
 Volume - boîte : 27.75 P<sup>3</sup> | 0.78 M<sup>3</sup>

Capacité de charge, 400 lb.

4 roulettes à bloc. man. et barre de poussée en option. Préciser **(MRC)**. Sans supplément.



## PRIMACARE SIÈGES TRANSFORMABLES



modèle GC3611



modèle GC3611 (ouvert)

## CARACTÉRISTIQUES DE SÉRIE



- La collection Primacare représente une référence en matière de sièges pour le milieu des soins de santé. Toutes les pièces pouvant se remplacer ou se réparer sur place, la collection offre un excellent rendement.
- Les modèles présentent un bâti en bois massif et des raccords métal sur métal en zinc matricé; ils sont offerts dans les finis suivants : absolu (AAM), noir fusain (CJM), cerisier (ACM), acajou Empire (EMM), chêne foncé (EOM), espresso (ECM), bois fruitier (TFM), gris (HGM), chêne moisson (HOM), miel (AHM), onyx noir (JOM), miel clair (LHM), acajou (TMM), érable (AVM), noyer moyen (MWM), noyer naturel (NLW), nuit (ASM), Noce Biondo (NBM), Noce Grigio (NGM), Noce Leggero (NEM), Noce Medio (NMM), sablé (SBM), palissandre (SKM), chêne argenté (SOM), noyer (TWM), crème WC (WTM), blanc (WHM) et cerisier d'hiver (WCM).
- Les manchons sont assujettis au moyen de raccords métal sur métal; ils sont ainsi amovibles et remplaçables sur place, au besoin.
- Sur les modèles avec accoudoirs, les accoudoirs prolongés offrent une bonne prise pour aider l'utilisateur à s'asseoir et se relever.
- Pour le choix de textiles pour milieu des soins de santé, visiter le site [globalfurnituregroup.com](http://globalfurnituregroup.com).
- Ce produit peut être garni de tout textile de série de Global si le respect de normes en matière de soins de santé n'est pas exigé.
- Tous les modèles sont expédiés entièrement montés.

## CARACTÉRISTIQUES EN OPTION

- Des manchons en uréthane sont offerts en option dans les finis suivants : noir (BLK), café au lait (LAB), kahlua (KAL), moka (J52), ombre (SHW) et avoine grillée (TOA), à préciser. Sans supplément.
- Une tablette-écrivain avec plateau collecteur sur le bord est offerte en résine phénolique noire. Elle peut être précisée du côté droit (déterminé lorsque l'utilisateur est assis) (**RT**) ou du côté gauche (**LT**). Ajouter 572 \$. Pour une tablette écrivain à droite et à gauche, préciser (**TB**). Ajouter 1143 \$.
- Pour ajouter une membrane étanche à une assise, préciser (**MB**).  
Fauteuil-lit simple : ajouter 122 \$.  
Fauteuil-lit double : ajouter 245 \$.
- Pour intégrer des coutures thermocollées à un module, communiquer avec le service à la clientèle. Les suppléments peuvent varier.
- Se reporter à la page 59 pour les tables Primacare.

## APPLICATIONS SUGGÉRÉES

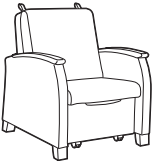
- Sièges d'invité
- Salons et salles d'attente
- Chambres de patients
- Chambres de résidents
- Salles d'examen et de traitement

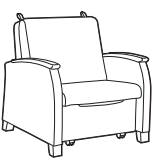
DESCRIPTION	MODÈLE / CARACTÉRISTIQUES	GRADES DE TEXTILE DE SÉRIE											
		TFC	2	3	4	5	6	7	8	9	10	11	12
 <b>Fauteuil-lit simple, pieds en bois</b> TFC : 7.5 V.   6.86 M Poids unitaire : 108 LB   49.1 KG Poids - boîte : 116 LB   52.62 KG Volume - boîte : 32.25 P <sup>3</sup>   0.91 M <sup>3</sup>	<b>GC3610</b>  Capacité de charge, 350 lb.  Surface de couchage 24,5 po x 77 po.  Manchons en uréthane en option, à préciser. Sans supplément.	<b>DIMENSIONS HORS TOUT</b> L P H			<b>DIMENSIONS DE L'ASSISE</b> L P H			<b>DIMENSIONS DU DOSSIER</b> L H					
	PO	31.5	37.5	38	24	20	18	24	21				
	MM	800	953	965	610	508	457	610	533				
		<b>RTA 00</b>	1 par boîte										
 <b>Fauteuil-lit simple, roulettes</b> TFC : 7.5 V.   6.86 M Poids unitaire : 108 LB   49.1 KG Poids - boîte : 116 LB   52.62 KG Volume - boîte : 32.25 P <sup>3</sup>   0.91 M <sup>3</sup>	<b>GC3610C</b>  Capacité de charge, 350 lb.  Surface de couchage 24,5 po x 77 po.  Manchons en uréthane en option, à préciser. Sans supplément.	<b>DIMENSIONS HORS TOUT</b> L P H			<b>DIMENSIONS DE L'ASSISE</b> L P H			<b>DIMENSIONS DU DOSSIER</b> L H					
	PO	31.5	37.5	38	24	20	18	24	21				
	MM	800	953	965	610	508	457	610	533				
		<b>RTA 00</b>	1 par boîte										
 <b>Fauteuil-lit simple large, pieds en bois</b> TFC : 9 V.   8.23 M Poids unitaire : 128 LB   58.2 KG Poids - boîte : 140 LB   63.5 KG Volume - boîte : 36.75 P <sup>3</sup>   1.04 M <sup>3</sup>	<b>GC3611</b>  Capacité de charge, 350 lb.  Surface de couchage 30 po x 77 po.  Manchons en uréthane en option, à préciser. Sans supplément.	<b>DIMENSIONS HORS TOUT</b> L P H			<b>DIMENSIONS DE L'ASSISE</b> L P H			<b>DIMENSIONS DU DOSSIER</b> L H					
	PO	37	37.5	38	30	20	18	30	21				
	MM	940	953	965	762	508	457	762	533				
		<b>RTA 00</b>	1 par boîte										

DESCRIPTION      MODÈLE / CARACTÉRISTIQUES      GRADES DE TEXTILE DE SÉRIE



**GC3611C**

Capacité de charge, 350 lb.

Surface de couchage  
30 po x 77 po.

Manchons en uréthane  
en option, à préciser.  
Sans supplément.

TFC	2	3	4	5	6	7	8	9	10	11	12
-----	---	---	---	---	---	---	---	---	----	----	----

	DIMENSIONS HORS TOUT			DIMENSIONS DE L'ASSISE			DIMENSIONS DU DOSSIER	
	L	P	H	L	P	H	LH	
PO	37	37.5	38	30	20	18	30	21
MM	940	953	965	762	508	457	762	533
	RTA 00		1 par boîte					

**Fauteuil-lit simple large, roulettes**

TFC : 9 V. | 8.23 M

Poids unitaire : 128 LB | 58.2 KG

Poids - boîte : 140 LB | 63.5 KG

Volume - boîte : 36.75 PI<sup>3</sup> | 1.04 M<sup>3</sup>

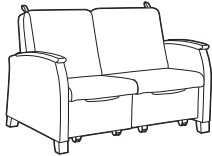

**GC3612**

Capacité de charge,  
350 lb/place assise.

Chaque surface de couchage  
est de 24,5 po x 77 po.

Manchons en uréthane  
en option, à préciser.  
Sans supplément.

TFC	2	3	4	5	6	7	8	9	10	11	12
-----	---	---	---	---	---	---	---	---	----	----	----

	DIMENSIONS HORS TOUT			DIMENSIONS DE L'ASSISE			DIMENSIONS DU DOSSIER	
	L	P	H	L	P	H	L	H
PO	56	36	38	48	19.5	18	48	21
MM	1422	914	965	1219	495	457	1219	533
	RTA 00		1 par boîte					

**Fauteuil-lit double, pieds en bois**

TFC : 11.75 V. | 10.74 M

Poids unitaire : 205 LB | 93.2 KG

Poids - boîte : 215 LB | 97.52 KG

Volume - boîte : 60 PI<sup>3</sup> | 1.69 M<sup>3</sup>

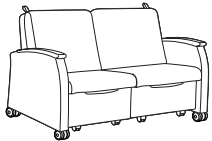

**GC3612C**

Capacité de charge,  
350 lb/place assise.

Chaque surface de couchage  
est de 24,5 po x 77 po.

Manchons en uréthane  
en option, à préciser.  
Sans supplément.

TFC	2	3	4	5	6	7	8	9	10	11	12
-----	---	---	---	---	---	---	---	---	----	----	----

	DIMENSIONS HORS TOUT			DIMENSIONS DE L'ASSISE			DIMENSIONS DU DOSSIER	
	L	P	H	L	P	H	L	H
PO	56	36	38	48	19.5	18	48	21
MM	1422	914	965	1219	495	457	1219	533
	RTA 00		1 par boîte					

**Fauteuil-lit double, roulettes**

TFC : 11.75 V. | 10.74 M

Poids unitaire : 205 LB | 93.2 KG

Poids - boîte : 215 LB | 97.52 KG

Volume - boîte : 60 PI<sup>3</sup> | 1.69 M<sup>3</sup>

## PRIMACARE BANCS



modèle GC3651 (HT)



modèle GC3652W (bois)

## CARACTÉRISTIQUES DE SÉRIE







- La collection Primacare représente une référence en matière de sièges pour le milieu des soins de santé. Toutes les pièces pouvant se remplacer ou se réparer sur place, la collection offre un excellent rendement.
- Les **modèles haut rendement (HT)** présentent un bâti en métal et des raccords métal sur métal en zinc matricié; ils sont offerts dans les finis suivants : noir (TBL), stratus (TIV), Blanc de blancs (TDW), brume (TFO), givre (TFR), kahlua (TKA), café au lait (TLA), moka (TMO), nevada (TNE), sable (TSN), ombre (TSH), avoine grillée (TOA) ou tungstène (TTU).
- Les **modèles en bois** présentent un bâti en bois massif et des raccords métal sur métal en zinc matricié; ils sont offerts dans les finis suivants : absolu (AAM), noir fusain (CJM), cerisier (ACM), acajou Empire (EMM), chêne foncé (EOM), espresso (ECM), bois fruitier (TFM), gris (HGM), chêne moisson (HOM), miel (AHM), onyx noir (JOM), miel clair (LHM), acajou (TMM), érable (AVM), noyer moyen (MWM), noyer naturel (NLW), nuit (ASM), Noce Biondo (NBM), Noce Grigio (NGM), Noce Leggero (NEM), Noce Medio (NMM), sablé (SBM), palissandre (SKM), chêne argenté (SOM), noyer (TWM), crème WC (WTM), blanc (WHM) et cerisier d'hiver (WCM).
- Les **poufs** présentent de série des pieds en uréthane noir (BLK). Les pieds en uréthane sont offerts en option dans les finis suivants : moka (J52), ombre (SHW) et avoine grillée (TOA), à préciser. Les pieds sont aussi offerts en bois en option. Se reporter à la rubrique Textiles et finis de la liste de prix Sièges pour le choix de finis bois.
- Les bancs présentent de série des housses amovibles et remplaçables ou des coussins amovibles.
- Pour le choix de textiles pour milieu des soins de santé, visiter le site [globalfurnituregroup.com](http://globalfurnituregroup.com).
- Ce produit peut être garni de tout textile de série de Global si le respect de normes en matière de soins de santé n'est pas exigé.
- Tous les modèles sont expédiés entièrement montés.
- LES MODÈLES HAUT RENDEMENT (HT) SONT PRÉSENTÉS EN PREMIER, SUIVIS DES MODÈLES EN BOIS.**



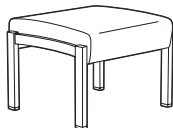

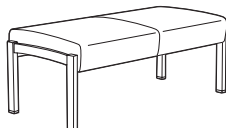
## CARACTÉRISTIQUES EN OPTION

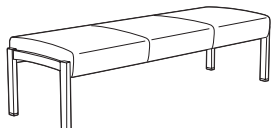
- Pour intégrer des coutures thermocollées à un module, communiquer avec le service à la clientèle. Les suppléments peuvent varier.
- Pour ajouter une membrane étanche à une assise, préciser (**MB**). Ajouter 81 \$ par place assise.
- Se reporter à la page 59 pour les tables Primacare.

## APPLICATIONS SUGGÉRÉES

- Sièges d'invité
- Salons et salles d'attente
- Chambres de patients
- Chambres de résidents

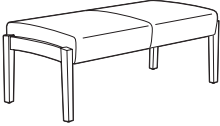
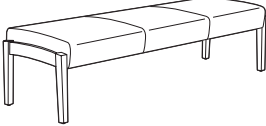
DESCRIPTION	MODÈLE / CARACTÉRISTIQUES	GRADES DE TEXTILE DE SÉRIE												
		TFC	2	3	4	5	6	7	8	9	10	11	12	
 <p><b>Banc simple (HT)</b>                      TFC : 1.25 V.   1.14 M                      Poids unitaire : 26 LB   11.8 KG                      Poids - boîte : 31 LB   14.06 KG                      Volume - boîte : 9.75 P<sup>3</sup>   0.27 M<sup>3</sup></p>	<b>GC3651</b> Métal  Capacité de charge, 350 lb.	1400	1440	1474	1513	1576	1635	1694	1745	1809	1869	1950	2065	
		<b>DIMENSIONS HORS TOUT</b>			<b>DIMENSIONS DE L'ASSISE</b>			<b>DIMENSIONS DU DOSSIER</b>						
		L	P	H	L	P	H	L	H					
		PO 26.5	22.5	19	-	-	19	-	-					
		MM 673	572	483	-	-	483	-	-					
		<b>RTA 00</b>		1 par boîte										
 <p><b>Banc deux places (HT)</b>                      TFC : 2 V.   1.83 M                      Poids unitaire : 42 LB   19.1 KG                      Poids - boîte : 48 LB   21.77 KG                      Volume - boîte : 20.25 P<sup>3</sup>   0.57 M<sup>3</sup></p>	<b>GC3652</b> Métal  Capacité de charge, 350 lb/place assise.	2127	2191	2245	2307	2409	2503	2597	2679	2781	2877	3007	3191	
		<b>DIMENSIONS HORS TOUT</b>			<b>DIMENSIONS DE L'ASSISE</b>			<b>DIMENSIONS DU DOSSIER</b>						
		L	P	H	L	P	H	L	H					
		PO 49.5	22.5	19	-	-	19	-	-					
		MM 1257	572	483	-	-	483	-	-					
		<b>RTA 00</b>		1 par boîte										
 <p><b>Banc trois places (HT)</b>                      TFC : 2.75 V.   2.51 M                      Poids unitaire : 60 LB   27.3 KG                      Poids - boîte : 66 LB   29.94 KG                      Volume - boîte : 28.75 P<sup>3</sup>   0.81 M<sup>3</sup></p>	<b>GC3653</b> Métal  Capacité de charge, 350 lb/place assise.	2856	2944	3018	3104	3244	3373	3502	3615	3755	3887	4066	4319	
		<b>DIMENSIONS HORS TOUT</b>			<b>DIMENSIONS DE L'ASSISE</b>			<b>DIMENSIONS DU DOSSIER</b>						
		L	P	H	L	P	H	L	H					
		PO 72.5	22.5	19	-	-	19	-	-					
		MM 1842	572	483	-	-	483	-	-					
		<b>RTA 00</b>		1 par boîte										

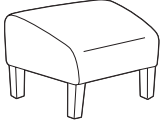
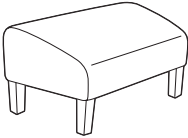
DESCRIPTION	MODÈLE / CARACTÉRISTIQUES	GRADES DE TEXTILE DE SÉRIE											
		TFC	2	3	4	5	6	7	8	9	10	11	12
 <p><b>Banc simple (bois)</b>                      TFC : 1.25 V.   1.14 M                      Poids unitaire : 20 LB   9.1 KG                      Poids - boîte : 26 LB   11.79 KG                      Volume - boîte : 9.75 P<sup>3</sup>   0.27 M<sup>3</sup></p>	<p><b>GC3651W</b> Bois</p>	1189	1229	1263	1302	1365	1424	1483	1534	1598	1658	1739	1854
	<p>Capacité de charge, 350 lb.</p>	<p>PO 26.5 MM 673</p>	<p>22.5 572</p>	<p>19 483</p>	-	-	19	483	-	-	-	-	
	<p><b>DIMENSIONS HORS TOUT</b> L P H</p>	<p><b>DIMENSIONS DE L'ASSISE</b> L P H</p>	<p><b>DIMENSIONS DU DOSSIER</b> L H</p>										
	<p>RTA 00  1 par boîte</p>												
 <p><b>Banc deux places (bois)</b>                      TFC : 2 V.   1.83 M                      Poids unitaire : 36 LB   16.4 KG                      Poids - boîte : 41 LB   18.6 KG                      Volume - boîte : 20.25 P<sup>3</sup>   0.57 M<sup>3</sup></p>	<p><b>GC3652W</b> Bois</p>	1883	1947	2001	2063	2165	2259	2353	2435	2537	2633	2763	2947
	<p>Capacité de charge, 350 lb/place assise.</p>	<p>PO 49.5 MM 1257</p>	<p>22.5 572</p>	<p>19 483</p>	-	-	19	483	-	-	-	-	
	<p><b>DIMENSIONS HORS TOUT</b> L P H</p>	<p><b>DIMENSIONS DE L'ASSISE</b> L P H</p>	<p><b>DIMENSIONS DU DOSSIER</b> L H</p>										
	<p>RTA 00 1 par boîte</p>												
 <p><b>Banc trois places (bois)</b>                      TFC : 2.75 V.   2.51 M                      Poids unitaire : 55 LB   25 KG                      Poids - boîte : 61 LB   27.67 KG                      Volume - boîte : 28.75 P<sup>3</sup>   0.81 M<sup>3</sup></p>	<p><b>GC3653W</b> Bois</p>	2576	2664	2738	2824	2964	3093	3222	3335	3475	3607	3786	4039
	<p>Capacité de charge, 350 lb/place assise.</p>	<p>PO 72.5 MM 1842</p>	<p>22.5 572</p>	<p>19 483</p>	-	-	19	483	-	-	-	-	
	<p><b>DIMENSIONS HORS TOUT</b> L P H</p>	<p><b>DIMENSIONS DE L'ASSISE</b> L P H</p>	<p><b>DIMENSIONS DU DOSSIER</b> L H</p>										
	<p>RTA 00  1 par boîte</p>												
 <p><b>Pouf régulier</b>                      TFC : 1.25 V.   1.14 M                      Poids unitaire : 12 LB   5.5 KG                      Poids - boîte : 17 LB   7.71 KG                      Volume - boîte : 4.7 P<sup>3</sup>   0.13 M<sup>3</sup></p>	<p><b>GC3695</b> Uréthane</p>	675	715	749	788	851	910	969	1020	1084	1144	1225	1340
	<p>Capacité de charge, 350 lb.</p>	<p>PO 23 MM 584</p>	<p>18 457</p>	<p>15.75 400</p>	-	-	-	-	-	-	-	-	
	<p><b>DIMENSIONS HORS TOUT</b> L P H</p>	<p><b>DIMENSIONS DE L'ASSISE</b> L P H</p>	<p><b>DIMENSIONS DU DOSSIER</b> L H</p>										
	<p>Pieds de série en uréthane noir.                      Pieds en uréthane d'autres teintes ou en bois.                      Sans supplément.</p>	<p>RTA 00 1 par boîte</p>											
 <p><b>Pouf bariatrique</b>                      TFC : 1.75 V.   1.6 M                      Poids unitaire : 15 LB   6.8 KG                      Poids - boîte : 20 LB   9.07 KG                      Volume - boîte : 9 P<sup>3</sup>   0.25 M<sup>3</sup></p>	<p><b>GC3696</b> Uréthane</p>	848	904	951	1006	1095	1177	1259	1331	1420	1504	1618	1779
	<p>Capacité de charge, 500 lb.</p>	<p>PO 31.25 MM 794</p>	<p>18 457</p>	<p>15.75 400</p>	-	-	-	-	-	-	-	-	
	<p><b>DIMENSIONS HORS TOUT</b> L P H</p>	<p><b>DIMENSIONS DE L'ASSISE</b> L P H</p>	<p><b>DIMENSIONS DU DOSSIER</b> L H</p>										
	<p>Pieds de série en uréthane noir.                      Pieds en uréthane d'autres teintes ou en bois.                      Sans supplément.</p>	<p>RTA 00 1 par boîte</p>											

## PRIMACARE MODULAIRE



## CARACTÉRISTIQUES DE SÉRIE

- Modules sièges : Les sièges de patients à dossier haut et à dossier moyen, sièges d'invité à dossier bas et sièges de salon sont offerts pour les applications de jumelage.
- Tous les modules sièges comprennent un bâti et des coussins. Les bâtis pied-accoudeur sont commandés séparément, selon les besoins.
- Le bâti du siège est conçu de façon telle qu'il empêche le dossier d'abîmer les murs et présente des raccords métal sur métal.
- Les bâtis pied-accoudeur et tables modulaires peuvent être dotés d'un module alimentation-USB. Se reporter aux modèles se terminant par la lettre « M ». Le module alimentation-USB comprend deux prises de courant et quatre ports de recharge USB avec un cordon de 6 pieds de long. Offert dans un fini noir ou blanc, à préciser au moment de la commande.
- Les sièges présentent de série des housses remplaçables, et des coussins d'assise et de dossier remplaçables ou amovibles.
- Le coussin d'assise présente un bord avant arrondi sans couture; un dégagement est prévu entre l'assise et le dossier ainsi qu'autour du coussin d'assise pour faciliter le nettoyage.
- Les modèles **(CA)** présentent des accoudeurs à joue fermée rembourée.
- Pour plus de confort, le coussin d'assise est fabriqué de série en mousse UltraCell haute densité.
- Les modèles à bâti en métal, à bâti entièrement rembouré et les modèles bariatriques ont une capacité de charge de 500 lb par place assise; les modèles à bâti en bois ont une capacité de charge de 350 lb par place assise.
- Pour le choix de textiles pour milieu des soins de santé, visiter le site [globalfurnituregroup.com](http://globalfurnituregroup.com).
- Ce produit peut être gami de tout textile de série de Global si le respect de normes en matière de soins de santé n'est pas exigé.
- La gauche et la droite sont déterminées par renvoi à l'utilisateur en position assise.

## CARACTÉRISTIQUES EN OPTION

- Les manchons en uréthane sont offerts dans les finis suivants : noir (BLK), café au lait (LAB), kahlua (KAL), moka (J52), ombre (SHW) ou avoine grillée (TOA), à préciser.
- Les bâtis pied-accoudeur en métal sont offerts dans les finis suivants : noir (TBL), stratus (TIV), Blanc de blancs (TDW), brume (TFO), givre (TFR), kahlua (TKA), café au lait (TLA), moka (TMO), nevada (TNE), sable (TSN), ombre (TSH), avoine grillée (TOA) ou tungstène (TTU), à préciser.
- Les bâtis pied-accoudeur et manchons en bois sont offerts dans les finis suivants : absolu (AAM), noir fusain (CJM), cerisier (ACM), acajou Empire (EMM), chêne foncé (EOM), espresso (ECM), bois fruitier (TFM), gris (HGM), chêne moisson (HOM), miel (AHM), onyx noir (JOM), miel clair (LHM), acajou (TMM), érable (AVM), noyer moyen (MWM), noyer naturel (NLW), nuit (ASM), Noce Biondo (NBM), Noce Grigio (NGM), Noce Leggero (NEM), Noce Medio (NMM), sablé (SBM), palissandre (SKM), chêne argenté (SOM), noyer (TWM), blanc (WHM), crème WC (WTM) et cerisier d'hiver (WCM), à préciser. Se reporter à la colonne des caractéristiques pour le supplément.
- Les manchons sont assujettis au moyen de raccords métal sur métal; ils sont ainsi remplaçables sur place, au besoin. *L'installation rétroactive sur place de manchons sur des sièges n'étant pas déjà dotés de manchons n'est pas possible.*
- Pour ajouter une membrane étanche à une assise, préciser **(MB)**. Ajouter 81 \$ par place assise. Pour les modèles bariatriques, ajouter 122 \$ par place assise.
- Pour intégrer des coutures thermocollées à un module, communiquer avec le service à la clientèle. Les suppléments peuvent varier.

## APPLICATIONS SUGGÉRÉES

- Sièges bariatriques
- Halls
- Sièges d'invité
- Salons et salles d'attente

Se reporter à la page 59 pour les tables autoportantes Primacare.  
Se reporter à la page 205 pour les tables modulaires Primacare.  
Se reporter à la page 219 pour les tables modulaires de salon Primacare.

## TABLES MODULAIRES

Les tables modulaires peuvent être dotées de pieds en bois ou en métal. Les dessus de 1 po d'épaisseur sont offerts en mélamine thermosoudée (LP) ou en stratifié haute pression (HP). Choisir le numéro de modèle en fonction du fini voulu.

**Nota** : Les tables modulaires sont expédiées démontées. Se reporter aux données sur le poids et le volume. Se reporter à la page 59 pour les tables autoportantes Primacare.

## Mélamine thermosoudée (LP) :

Acajou absolu (ACJ)	Première classe (FCL)
Nuit d'Orient (ASN)	Noce Biondo (NBL)
Cerisier Avant (AWC)	Noce Grigio (NGL)
Miel Avant (AWH)	Noce Leggero (NEL)
Black (BLK)	Noce Medio (NML)
Blizzard (BZD)	Acajou sur quartier (QTM)
Cobalt brossé (BCR)	Beauté naturelle (SBY)
Érable clair (CMB)	Concassé (SDT)
Gris hors série (CGY)	Orange (SOG)
Espresso profond (DES)	Brou (WHE)
Blanc de blancs (DWT)	Chocolat blanc (WHC)
Fashionista (FAS)	Cerisier d'hiver (WCR)

## Stratifié haute pression (HP) :

Acajou absolu (ACJ)	Première classe (FCL)
Nuit d'Orient (ASN)	Noce Biondo (NBL)
Cerisier Avant (W357)	Noce Grigio (NGL)
Miel Avant (W356)	Noce Leggero (NEL)
Noir (BLK)	Noce Medio (NML)
Blizzard (BZD)	Acajou sur quartier (QTM)
Cobalt brossé (BRC)	Beauté naturelle (SBY)
Érable clair (CMB)	Concassé (SDT)
Gris hors série (CGY)	Orange (SOG)
Espresso profond (W142)	Brou (WHE)
Blanc de blancs (DWT)	Chocolat blanc (WHC)
Fashionista (FAS)	Cerisier d'hiver (WCR)

## Finis - Pieds et bâtis en métal

Noir (TBL), stratus (TIV), Blanc de blancs (TDW), brume (TFO), givre (TFR), kahlua (TKA), café au lait (TLA), moka (TMO), nevada (TNE), sable (TSN), ombre (TSH), avoine grillée (TOA) ou tungstène (TTU), à préciser.

## EXPÉDITION :

Le produit sera expédié démonté. Le poids et le volume sont indiqués pour chaque pièce démontée. Les pièces ne seront pas montées.

## Assemblage selon le dessin :

Cette gamme offre des possibilités de configuration quasi illimitées, dont certaines nécessiteront à la fois des modules autoportants et des éléments jumelables.

Un dessin CAD doivent être fourni avec la commande lorsque l'acheteur demande que les modules soient expédiés montés.

Global fournira un service « assemblé selon le dessin » pour les commandes visant des modules autoportants et des éléments jumelables, sous réserve des conditions suivantes :

1. Un dessin détaillé indiquant clairement les éléments suivants :
  - La disposition et l'emplacement de chaque numéro de modèle commandé (se reporter à l'exemple à la page suivante).
  - Si de multiples textiles sont utilisés, le code de couleur de chaque textile voulu doit être clairement indiqué sur le dessin.
2. Global emballera à concurrence de trois (3) sièges réguliers par boîte (le plus grand format disponible) dans le cas de commandes de produits.
3. Global réserve le droit d'établir la meilleure méthode de montage en fonction des renseignements fournis au moment de la commande.

ENSEMBLE 1 - Primacare HT

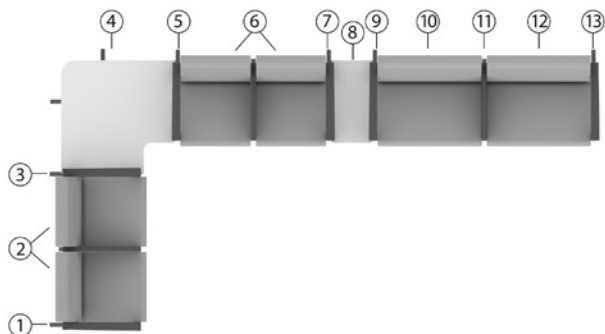

Toujours désigner les modules par renvoi à l'utilisateur en position assise.

Article	Description	Qté	Modèle	L x P x H	Verges	Poids unit.	Vol. boîte
1	Bâti de droite, accouder à joue ouverte	1	GC3620RA	2.5 x 27 x 26.5	-	6	1.4
2, 6	Module-siège d'invité deux places à DB, acc. central	2	GC3623TOP	42 x 25 x 19	3.25	58	43
3, 7	Bâti central, accouder à joue ouverte – siège-table (gauche)	2	GC3622TLA	2.5 x 27 x 26.5	-	6	1.4
4	Table de coin de droite	1	GC3671R-HP	33 x 33 x 17	-	40	6
5, 9	Bâti central, accouder à joue ouverte – siège-table (droite)	2	GC3622TRA	2.5 x 27 x 26.5	-	6	1.4
8	Table centrale étroite	1	GC3673-HP	12 x 23.87 x 5.5	-	14	2.1
10, 12	Module-siège bariatrique d'invité simple à DB	2	GC3637TOP	30 x 25 x 19	2.5	43	26.5
11	Bâti central, manchon étroit – siège-siège	1	GC3622LA	2.5 x 27 x 26.5	-	6	1.4
13	Bâti de gauche, accouder à joue ouverte	1	GC3620LA	2.5 x 27 x 26.5	-	6	1.4

ENSEMBLE 2 - Primacare HT

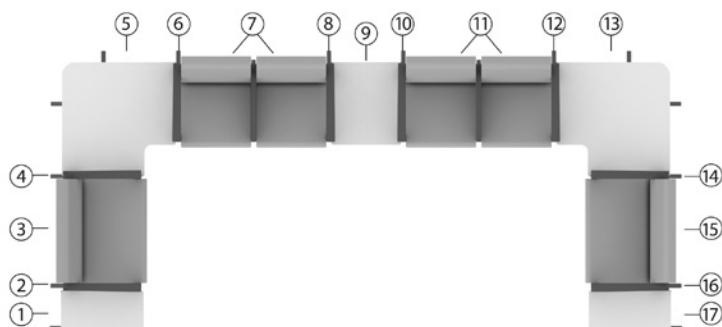

Toujours désigner les modules par renvoi à l'utilisateur en position assise.

Article	Description	Qté	Modèle	L x P x H	Verges	Poids unit.	Vol. boîte
1	Table de bout étroite de droite	1	GC3675R-HP	12 x 23.87 x 17	-	14	2.1
2, 6, 10, 14	Bâti central, accouder à joue ouverte – siège-table (droite)	4	GC3622TRA	2.5 x 27 x 26.5	-	6	1.4
3, 15	Module-siège bariatrique d'invité simple à DB	2	GC3637TOP	30 x 25 x 19	2.5	43	26.5
4, 8, 12, 16	Bâti central, accouder à joue ouverte – siège-table (gauche)	4	GC3622TLA	2.5 x 27 x 26.5	-	6	1.4
5	Table centrale régulière	1	GC3671R-HP	33 x 33 x 17	-	40	6
7, 11	Module-siège d'invité deux places à DB, acc. central	2	GC3623TOP	42 x 25 x 19	3.25	58	43
9	Table centrale régulière	1	GC3672-HP	20.25 x 23.87 x 5.5	-	15	3.4
13	Table de coin gauche	1	GC3671L-HP	33 x 33 x 17	-	46	6
17	Table de bout étroite de gauche	1	GC3675L-HP	12 x 23.87 x 17	-	14	2.1

## ENSEMBLE 3 - Primacare bois

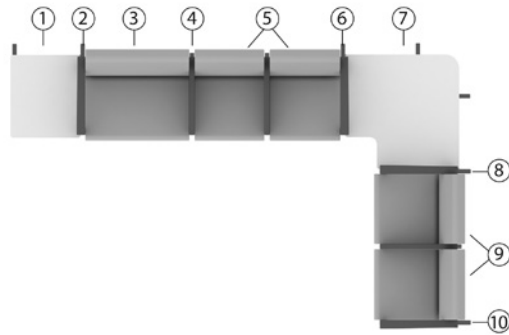

Toujours désigner les modules par renvoi à l'utilisateur en position assise.

Article	Description	Qté	Modèle	L x P x H	Verges	Poids unit.	Vol. boîte
1	Table de bout de droite	1	GC3674WR-HP	20.25 x 23.87 x 17	-	15	3.4
2, 8	Bâti central, accoudoir à joue ouverte – siège-table (droite)	2	GC3622WTRA	2.5 x 27 x 26.5	-	4	1.4
3	Module-siège baratrique d'invité simple à DB	1	GC3637TOP	30 x 25 x 19	2.5	43	26.5
4	Bâti central, manchon étroit – siège-siège	1	GC3622WLA	2.5 x 27 x 26.5	-	4	1.4
5, 9	Module-siège d'invité deux places à DB, acc. central	2	GC3623WTOP	42 x 25 x 19	3.25	60	43
6	Bâti central, accoudoir à joue ouverte – siège-table (gauche)	1	GC3622WTLA	2.5 x 27 x 26.5	-	4	1.4
7	Table de coin gauche	1	GC3671WL-HP	33 x 33 x 17	-	46	6
10	Bâti de gauche, accoudoir à joue ouverte	1	GC3620WLA	2 x 23 x 26	-	5	1.4

UNE PLACE BARIATRIQUE    UNE PLACE BARIATRIQUE    DEUX PLACES, SANS ACCOUDOIR CENTRAL    DEUX PLACES, ACCOUDOIR CENTRAL    TROIS PLACES, SANS ACCOUDOIRS CENTRAUX    TROIS PLACES, ACCOUDOIRS CENTRAUX

**MODULES -SIÈGES**

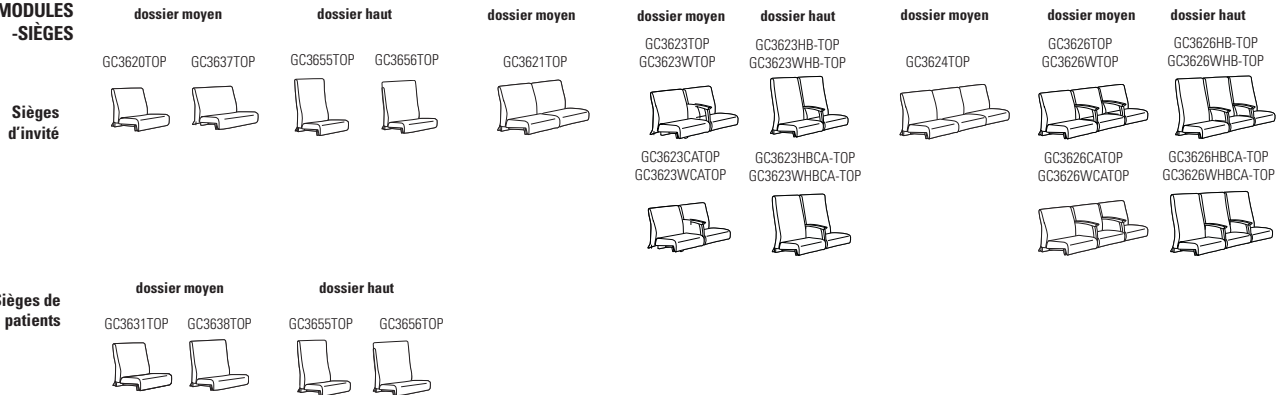

**BÂTIS  
PIED-ACCOUDOIR**

**En bois : le manchon doit être choisi**  
**En métal : manchon de série en uréthane noir (se reporter aux notes pour les choix de finis en bois et en uréthane)**

DE GAUCHE, JOUE PLEINE EN MÉLAMINE    DE DROITE, JOUE PLEINE EN MÉLAMINE

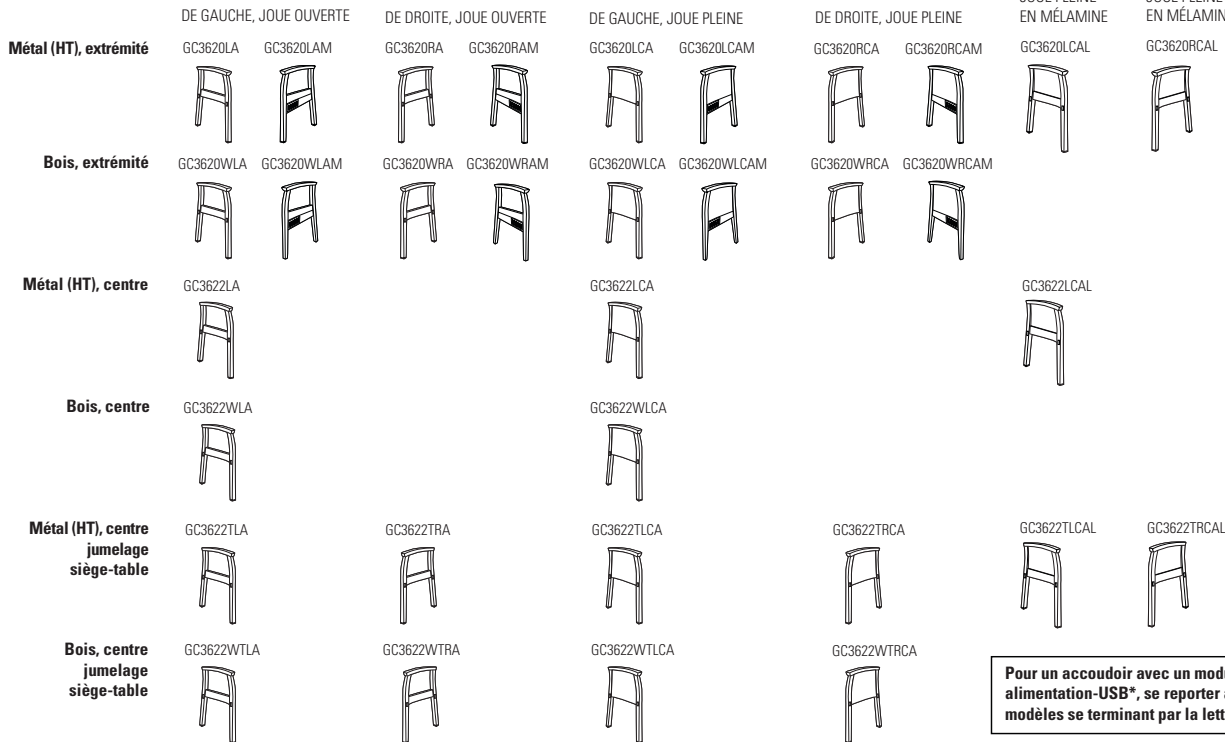

**Pour un accoudoir avec un module alimentation-USB\*, se reporter aux modèles se terminant par la lettre « M ».**

**Bâti de bout : sans accoudoirs**

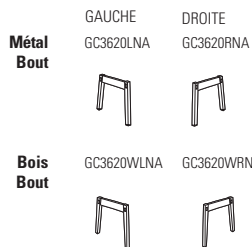

**Bâti central de jumelage : sans accoudoirs**

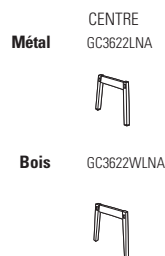

(Centre = doit être joint de part et d'autre)

\* Le module alimentation-USB comprend deux prises de courant, quatre ports USB et un cordon de 6 pieds de long. Offert en fini noir ou blanc (doit être précisé au moment de la commande). Le module est installé sous la traverse du bâti.



**TABLES MODULAIRES**

Les tables comprennent des pieds pour soutenir le dessus de table (à l'exception des tables centrales).  
Toutes les tables sont dotées d'un châssis en métal.

DE GAUCHE

DE DROITE

**De coin**  
(dessus en mélamine avec  
pieds en métal)

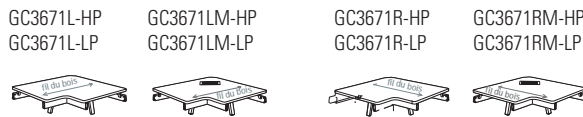

**De coin**  
(dessus en mélamine avec  
pieds en bois)



**Centrales**  
(dessus en mélamine,  
se joint à un bâti en  
métal ou en bois)



**Centrales étroites**  
(dessus en mélamine,  
se joint à un bâti en  
métal ou en bois)

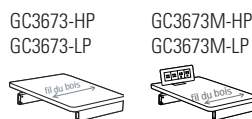

Pour une table avec un module  
alimentation-USB\*, se reporter aux  
modèles se terminant par la lettre « M ».

**De bout**  
(dessus en mélamine avec  
pieds en métal)

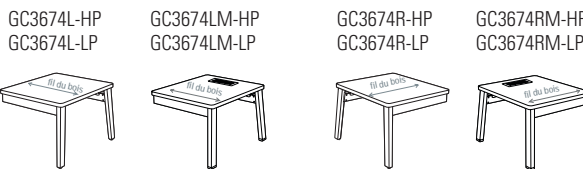

**De bout**  
(dessus en mélamine avec  
pieds en bois)

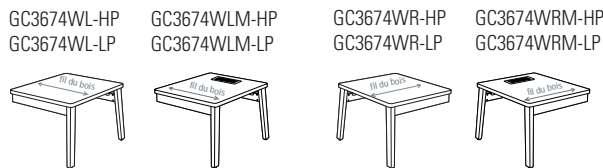

**De bout, étroites**  
(dessus en mélamine avec  
pieds en métal)

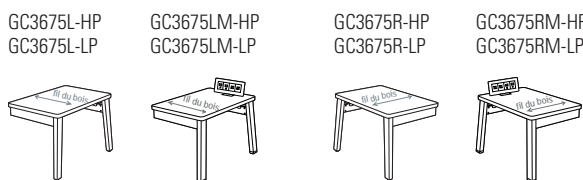

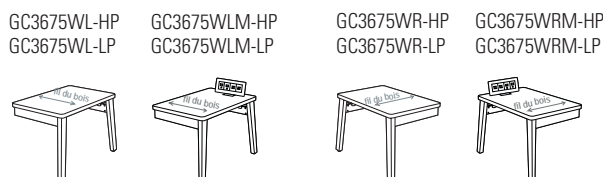

**De bout, étroites**  
(dessus en mélamine avec  
pieds en bois)

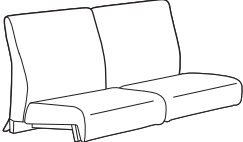
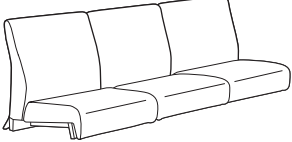
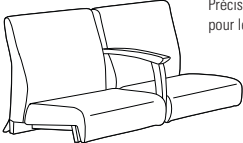
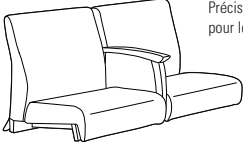

\* Le module alimentation-USB comprend deux prises de courant, quatre ports USB et un cordon de 6 pieds de long. Offert en fini noir ou blanc (doit être précisé au moment de la commande). Le module est installé **en applique** sur les tables étroites; **en surface** sur les tables plus larges (comme illustré ci-dessus).

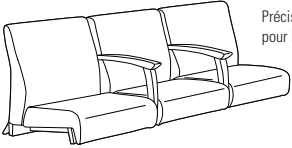
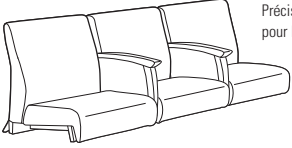
DESCRIPTION	MODÈLE / CARACTÉRISTIQUES	GRADES DE TEXTILE DE SÉRIE											
		TFC	2	3	4	5	6	7	8	9	10	11	12
 <p><b>Module-siège d'invité simple à DB</b> TFC : 1.75 V.   1.6 M Poids unitaire : 30 LB   13.6 KG Poids - boîte : 36 LB   16.33 KG Volume - boîte : 10 P<sup>3</sup>   0.28 M<sup>3</sup></p>	<b>GC3620TOP</b>	742	798	845	900	989	1071	1153	1225	1314	1398	1512	1673
	Capacité de charge : voir les notes.	<b>DIMENSIONS HORS TOUT</b>			<b>DIMENSIONS DE L'ASSISE</b>			<b>DIMENSIONS DU DOSSIER</b>					
	Module-siège d'invité simple un coussin de dossier bas, un coussin d'assise.	L	P	H	L	P	H	L	H				
		PO 20.5	25	19	20.5	17.5	-	20.5	15				
	MM 521	635	483	521	445	-	521	381					
<b>Doit être assujéti à un un bâti pied-accouider.</b>	<b>RTA 00</b>	1 par boîte											
 <p><b>Module-siège d'invité deux places à DB, sans accouider central</b> TFC : 3.25 V.   2.97 M Poids unitaire : 62 LB   28.2 KG Poids - boîte : 72 LB   32.66 KG Volume - boîte : 43 P<sup>3</sup>   1.21 M<sup>3</sup></p>	<b>GC3621TOP</b>	1570	1674	1762	1863	2028	2181	2334	2467	2633	2789	3000	3299
	Capacité de charge : voir les notes.	<b>DIMENSIONS HORS TOUT</b>			<b>DIMENSIONS DE L'ASSISE</b>			<b>DIMENSIONS DU DOSSIER</b>					
	Module-siège d'invité deux places, 2 coussins de dossier bas, 2 coussins d'assise.	L	P	H	L	P	H	L	H				
		PO 40	25	19	40	17.5	-	40	15				
	MM 1016	635	483	1016	445	-	1016	381					
<b>Doit être assujéti à un un bâti pied-accouider.</b>	<b>RTA 00</b>	1 par boîte											
 <p><b>Module-siège d'invité trois places à DB, sans accouider centraux</b> TFC : 4.25 V.   3.89 M Poids unitaire : 72 LB   32.7 KG Poids - boîte : 82 LB   37.19 KG Volume - boîte : 65.25 P<sup>3</sup>   1.84 M<sup>3</sup></p>	<b>GC3624TOP</b>	2448	2584	2699	2831	3047	3247	3447	3621	3838	4042	4318	4709
	Capacité de charge : voir les notes.	<b>DIMENSIONS HORS TOUT</b>			<b>DIMENSIONS DE L'ASSISE</b>			<b>DIMENSIONS DU DOSSIER</b>					
	Module-siège d'invité trois places, 3 coussins de dossier bas, 3 coussins d'assise.	L	P	H	L	P	H	L	H				
		PO 60	25	19	60	17.5	-	60	15				
	MM 1524	635	483	1524	445	-	1524	381					
<b>Doit être assujéti à un un bâti pied-accouider.</b>	<b>RTA 00</b>	1 par boîte											
 <p>Préciser bois ou métal pour le manchon.</p> <p><b>Module-siège d'invité deux places à DB, acc. central à joue ouverte</b> TFC : 3.25 V.   2.97 M Poids unitaire : métal : 58 LB   26.4 KG   bois : 60 LB   27.3 KG Poids - boîte : métal : 68 LB   30.84 KG   bois : 68 LB   30.84 KG Volume - boîte : 43 P<sup>3</sup>   1.21 M<sup>3</sup></p>	<b>GC3623TOP (métal)</b>	2034	2138	2226	2327	2492	2645	2798	2931	3097	3253	3464	3763
	<b>GC3623WTOP (bois)</b>	1777	1881	1969	2070	2235	2388	2541	2674	2840	2996	3207	3506
	Capacité de charge : voir les notes.	<b>DIMENSIONS HORS TOUT</b>			<b>DIMENSIONS DE L'ASSISE</b>			<b>DIMENSIONS DU DOSSIER</b>					
	Module-siège d'invité deux places, 2 coussins de dossier bas, 2 coussins d'assise.	L	P	H	L	P	H	L	H				
	PO 42	25	19	20.5	17.5	-	20.5	15					
	MM 1067	635	483	521	445	-	521	381					
<b>Doit être assujéti à un un bâti pied-accouider.</b>	<b>RTA 00</b>	1 par boîte											
 <p>Préciser bois ou métal pour le manchon.</p> <p><b>Module-siège d'invité deux places à DB, acc. central à joue pleine</b> TFC : 3.5 V.   3.2 M Poids unitaire : métal : 66 LB   30 KG   bois : 66 LB   30 KG Poids - boîte : métal : 74 LB   33.57 KG   bois : 74 LB   33.57 KG Volume - boîte : 43 P<sup>3</sup>   1.21 M<sup>3</sup></p>	<b>GC3623CATOP (métal)</b>	2263	2375	2470	2578	2757	2921	3086	3229	3408	3576	3803	4125
	<b>GC3623WCATOP (bois)</b>	1890	2002	2097	2205	2384	2548	2713	2856	3035	3203	3430	3752
	Capacité de charge : voir les notes.	<b>DIMENSIONS HORS TOUT</b>			<b>DIMENSIONS DE L'ASSISE</b>			<b>DIMENSIONS DU DOSSIER</b>					
	Module-siège d'invité deux places, 2 coussins de dossier bas, 2 coussins d'assise.	L	P	H	L	P	H	L	H				
	PO 42	25	19	20.5	17.5	-	20.5	15					
	MM 1067	635	483	521	445	-	521	381					
<b>Doit être assujéti à un un bâti pied-accouider.</b>	<b>RTA 00</b>	1 par boîte											

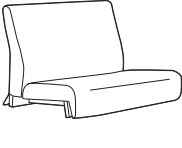
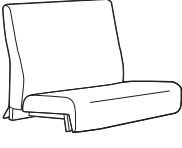
DESCRIPTION	MODÈLE / CARACTÉRISTIQUES	GRADES DE TEXTILE DE SÉRIE																																													
		TFC	2	3	4	5	6	7	8	9	10	11	12																																		
 <p>Préciser bois ou métal pour le manchon.</p> <p><b>Module-siège d'invité trois places à DB, acc. centraux à joue ouverte</b> TFC : 4.75 V.   4.34 M Poids unitaire : métal : 67 LB   30.5 KG   bois : 67 LB   30.5 KG Poids - boîte : métal : 77 LB   34.93 KG   bois : 77 LB   34.93 KG Volume - boîte : 65.25 P<sup>3</sup>   1.84 M<sup>3</sup></p>	<p><b>GC3626TOP</b> (métal)</p> <p><b>GC3626WTOP</b> (bois)</p> <p>En raison du poids et de la taille de ce module, au moins 3 installateurs sont nécessaires.</p> <p>Capacité de charge, voir les notes.</p> <p>Module-siège d'invité trois places, 3 coussins de dossier bas, 3 coussins d'assise.</p> <p><b>Doit être assujéti à un un bâti pied-accoudoir.</b></p>	3259	3411	3539	3687	3929	4152	4375	4570	4812	5040	5349	5786																																		
	<table border="1"> <thead> <tr> <th rowspan="2"></th> <th colspan="3">DIMENSIONS HORS TOUT</th> <th colspan="3">DIMENSIONS DE L'ASSISE</th> <th colspan="2">DIMENSIONS DU DOSSIER</th> </tr> <tr> <th>L</th> <th>P</th> <th>H</th> <th>L</th> <th>P</th> <th>H</th> <th>L</th> <th>H</th> </tr> </thead> <tbody> <tr> <td>PO</td> <td>64</td> <td>25</td> <td>19</td> <td>20.5</td> <td>17.5</td> <td>-</td> <td>20.5</td> <td>15</td> </tr> <tr> <td>MM</td> <td>1626</td> <td>635</td> <td>483</td> <td>521</td> <td>445</td> <td>-</td> <td>521</td> <td>381</td> </tr> </tbody> </table> <p><b>RTA 00</b> 1 par boîte</p>		DIMENSIONS HORS TOUT			DIMENSIONS DE L'ASSISE			DIMENSIONS DU DOSSIER		L	P	H	L	P	H	L	H	PO	64	25	19	20.5	17.5	-	20.5	15	MM	1626	635	483	521	445	-	521	381											
	DIMENSIONS HORS TOUT			DIMENSIONS DE L'ASSISE			DIMENSIONS DU DOSSIER																																								
	L	P	H	L	P	H	L	H																																							
PO	64	25	19	20.5	17.5	-	20.5	15																																							
MM	1626	635	483	521	445	-	521	381																																							
 <p>Préciser bois ou métal pour le manchon.</p> <p><b>Module-siège d'invité trois places à DB, acc. centraux à joue pleine</b> TFC : 5.5 V.   5.03 M Poids unitaire : métal : 73 LB   33.2 KG   bois : 77 LB   35 KG Poids - boîte : métal : 83 LB   37.65 KG   bois : 87 LB   39.46 KG Volume - boîte : 65.25 P<sup>3</sup>   1.84 M<sup>3</sup></p>	<p><b>GC3626CATOP</b> (métal)</p> <p><b>GC3626WCATOP</b> (bois)</p> <p>En raison du poids et de la taille de ce module, au moins 3 installateurs sont nécessaires.</p> <p>Capacité de charge, voir les notes.</p> <p>Module-siège d'invité trois places, 3 coussins de dossier bas, 3 coussins d'assise.</p> <p><b>Doit être assujéti à un un bâti pied-accoudoir.</b></p>	3535	3711	3860	4030	4311	4569	4828	5053	5334	5598	5955	6461																																		
	<table border="1"> <thead> <tr> <th rowspan="2"></th> <th colspan="3">DIMENSIONS HORS TOUT</th> <th colspan="3">DIMENSIONS DE L'ASSISE</th> <th colspan="2">DIMENSIONS DU DOSSIER</th> </tr> <tr> <th>L</th> <th>P</th> <th>H</th> <th>L</th> <th>P</th> <th>H</th> <th>L</th> <th>H</th> </tr> </thead> <tbody> <tr> <td>PO</td> <td>64</td> <td>25</td> <td>19</td> <td>20.5</td> <td>17.5</td> <td>-</td> <td>20.5</td> <td>15</td> </tr> <tr> <td>MM</td> <td>1626</td> <td>635</td> <td>483</td> <td>521</td> <td>445</td> <td>-</td> <td>521</td> <td>381</td> </tr> </tbody> </table> <p><b>RTA 00</b> 1 par boîte</p>		DIMENSIONS HORS TOUT			DIMENSIONS DE L'ASSISE			DIMENSIONS DU DOSSIER		L	P	H	L	P	H	L	H	PO	64	25	19	20.5	17.5	-	20.5	15	MM	1626	635	483	521	445	-	521	381											
	DIMENSIONS HORS TOUT			DIMENSIONS DE L'ASSISE			DIMENSIONS DU DOSSIER																																								
	L	P	H	L	P	H	L	H																																							
PO	64	25	19	20.5	17.5	-	20.5	15																																							
MM	1626	635	483	521	445	-	521	381																																							
 <p><b>Module-siège de patient simple à DM</b> TFC : 1.75 V.   1.6 M Poids unitaire : 36 LB   16.4 KG Poids - boîte : 42 LB   19.05 KG Volume - boîte : 10 P<sup>3</sup>   0.28 M<sup>3</sup></p>	<p><b>GC3631TOP</b></p> <p>Capacité de charge, voir les notes.</p> <p>Module-siège de patient simple, un coussin de dossier moyen, un coussin d'assise.</p> <p><b>Doit être assujéti à un un bâti pied-accoudoir.</b></p>	780	836	883	938	1027	1109	1191	1263	1352	1436	1550	1711																																		
	<table border="1"> <thead> <tr> <th rowspan="2"></th> <th colspan="3">DIMENSIONS HORS TOUT</th> <th colspan="3">DIMENSIONS DE L'ASSISE</th> <th colspan="2">DIMENSIONS DU DOSSIER</th> </tr> <tr> <th>L</th> <th>P</th> <th>H</th> <th>L</th> <th>P</th> <th>H</th> <th>L</th> <th>H</th> </tr> </thead> <tbody> <tr> <td>PO</td> <td>20.5</td> <td>25</td> <td>22</td> <td>20.5</td> <td>17.5</td> <td>-</td> <td>20.5</td> <td>18</td> </tr> <tr> <td>MM</td> <td>521</td> <td>635</td> <td>559</td> <td>521</td> <td>445</td> <td>-</td> <td>521</td> <td>457</td> </tr> </tbody> </table> <p><b>RTA 00</b> 1 par boîte</p>		DIMENSIONS HORS TOUT			DIMENSIONS DE L'ASSISE			DIMENSIONS DU DOSSIER		L	P	H	L	P	H	L	H	PO	20.5	25	22	20.5	17.5	-	20.5	18	MM	521	635	559	521	445	-	521	457											
	DIMENSIONS HORS TOUT			DIMENSIONS DE L'ASSISE			DIMENSIONS DU DOSSIER																																								
	L	P	H	L	P	H	L	H																																							
PO	20.5	25	22	20.5	17.5	-	20.5	18																																							
MM	521	635	559	521	445	-	521	457																																							
 <p><b>Module-siège bariatrique d'invité simple à DB</b> TFC : 2.5 V.   2.29 M Poids unitaire : 43 LB   19.5 KG Poids - boîte : 53 LB   24.04 KG Volume - boîte : 26.5 P<sup>3</sup>   0.75 M<sup>3</sup></p>	<p><b>GC3637TOP</b></p> <p>Capacité de charge, voir les notes.</p> <p>Module-siège bariatrique d'invité simple, un coussin de dossier bas, un coussin d'assise.</p> <p><b>Doit être assujéti à un un bâti pied-accoudoir.</b></p>	1198	1278	1346	1423	1551	1668	1786	1888	2016	2136	2298	2528																																		
	<table border="1"> <thead> <tr> <th rowspan="2"></th> <th colspan="3">DIMENSIONS HORS TOUT</th> <th colspan="3">DIMENSIONS DE L'ASSISE</th> <th colspan="2">DIMENSIONS DU DOSSIER</th> </tr> <tr> <th>L</th> <th>P</th> <th>H</th> <th>L</th> <th>P</th> <th>H</th> <th>L</th> <th>H</th> </tr> </thead> <tbody> <tr> <td>PO</td> <td>30</td> <td>25</td> <td>19</td> <td>30</td> <td>17.5</td> <td>-</td> <td>30</td> <td>15</td> </tr> <tr> <td>MM</td> <td>762</td> <td>635</td> <td>483</td> <td>762</td> <td>445</td> <td>-</td> <td>762</td> <td>381</td> </tr> </tbody> </table> <p><b>RTA 00</b> 1 par boîte</p>		DIMENSIONS HORS TOUT			DIMENSIONS DE L'ASSISE			DIMENSIONS DU DOSSIER		L	P	H	L	P	H	L	H	PO	30	25	19	30	17.5	-	30	15	MM	762	635	483	762	445	-	762	381											
	DIMENSIONS HORS TOUT			DIMENSIONS DE L'ASSISE			DIMENSIONS DU DOSSIER																																								
	L	P	H	L	P	H	L	H																																							
PO	30	25	19	30	17.5	-	30	15																																							
MM	762	635	483	762	445	-	762	381																																							
 <p><b>Module-siège bariatrique de patient simple à DM</b> TFC : 2.75 V.   2.51 M Poids unitaire : 52 LB   23.6 KG Poids - boîte : 62 LB   28.12 KG Volume - boîte : 30.5 P<sup>3</sup>   0.86 M<sup>3</sup></p>	<p><b>GC3638TOP</b></p> <p>Capacité de charge, voir les notes.</p> <p>Module-siège bariatrique de patient simple, un coussin de dossier moyen, un coussin d'assise.</p> <p><b>Doit être assujéti à un un bâti pied-accoudoir.</b></p>	1256	1344	1418	1504	1644	1773	1902	2015	2155	2287	2466	2719																																		
	<table border="1"> <thead> <tr> <th rowspan="2"></th> <th colspan="3">DIMENSIONS HORS TOUT</th> <th colspan="3">DIMENSIONS DE L'ASSISE</th> <th colspan="2">DIMENSIONS DU DOSSIER</th> </tr> <tr> <th>L</th> <th>P</th> <th>H</th> <th>L</th> <th>P</th> <th>H</th> <th>L</th> <th>H</th> </tr> </thead> <tbody> <tr> <td>PO</td> <td>30</td> <td>25</td> <td>22</td> <td>30</td> <td>17.5</td> <td>-</td> <td>30</td> <td>18</td> </tr> <tr> <td>MM</td> <td>762</td> <td>635</td> <td>559</td> <td>762</td> <td>445</td> <td>-</td> <td>762</td> <td>457</td> </tr> </tbody> </table> <p><b>RTA 00</b> 1 par boîte</p>		DIMENSIONS HORS TOUT			DIMENSIONS DE L'ASSISE			DIMENSIONS DU DOSSIER		L	P	H	L	P	H	L	H	PO	30	25	22	30	17.5	-	30	18	MM	762	635	559	762	445	-	762	457											
	DIMENSIONS HORS TOUT			DIMENSIONS DE L'ASSISE			DIMENSIONS DU DOSSIER																																								
	L	P	H	L	P	H	L	H																																							
PO	30	25	22	30	17.5	-	30	18																																							
MM	762	635	559	762	445	-	762	457																																							

DESCRIPTION

MODÈLE / CARACTÉRISTIQUES

GRADES DE TEXTILE DE SÉRIE

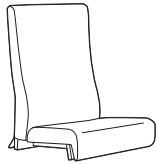

**Module-siège de patient simple à DH**

TFC : 2.5 V. | 2.29 M  
 Poids unitaire : métal : 42 LB | 19.1 KG  
 Poids - boîte : métal : 52 LB | 23.59 KG  
 Volume - boîte : 13.25 P<sup>3</sup> | 0.37 M<sup>3</sup>

	TFC	2	3	4	5	6	7	8	9	10	11	12
<b>GC3655TOP</b>	879	959	1027	1104	1232	1349	1467	1569	1697	1817	1979	2209
Capacité de charge, voir les notes.	<b>DIMENSIONS HORS TOUT</b>			<b>DIMENSIONS DE L'ASSISE</b>			<b>DIMENSIONS DU DOSSIER</b>					
	<b>L</b>	<b>P</b>	<b>H</b>	<b>L</b>	<b>P</b>	<b>H</b>	<b>L</b>	<b>H</b>				
Module-siège de patient simple, un coussin de dossier haut, un coussin d'assise.	PO 20.5	25	34		20.5	17.5	-		20.5	30		
	MM 521	635	864		521	445	-		521	762		
<b>Doit être assujéti à un un bâti pied-accoudeur.</b>	<b>RTA 00</b>	1 par boîte										

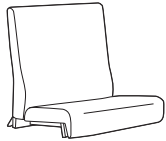

**Module-siège bariatrique de patient simple à DH**

TFC : 3.5 V. | 3.2 M  
 Poids unitaire : 52 LB | 23.6 KG  
 Poids - boîte : 62 LB | 28.12 KG  
 Volume - boîte : 33 P<sup>3</sup> | 0.93 M<sup>3</sup>

	TFC	2	3	4	5	6	7	8	9	10	11	12
<b>GC3656TOP</b>	1419	1531	1626	1734	1913	2077	2242	2385	2564	2732	2959	3281
Capacité de charge, voir les notes.	<b>DIMENSIONS HORS TOUT</b>			<b>DIMENSIONS DE L'ASSISE</b>			<b>DIMENSIONS DU DOSSIER</b>					
	<b>L</b>	<b>P</b>	<b>H</b>	<b>L</b>	<b>P</b>	<b>H</b>	<b>L</b>	<b>H</b>				
Module-siège bariatrique de patient simple, un coussin de dossier haut, un coussin d'assise.	PO 30	25	34		30	17.5	-		30	30		
	MM 762	635	864		762	445	-		762	762		
<b>Doit être assujéti à un un bâti pied-accoudeur.</b>	<b>RTA 00</b>	1 par boîte										

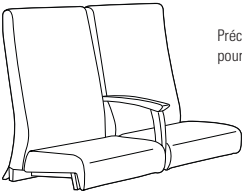

Préciser bois ou métal pour le manchon.

**Module-siège d'invité deux places à DH, acc. central à joue ouverte**

TFC : 4.5 V. | 4.11 M  
 Poids unitaire : métal : 70 LB | 31.8 KG | bois : 70 LB | 31.8 KG  
 Poids - boîte : métal : 80 LB | 36.29 KG | bois : 80 LB | 36.29 KG  
 Volume - boîte : 43 P<sup>3</sup> | 1.21 M<sup>3</sup>

	TFC	2	3	4	5	6	7	8	9	10	11	12
<b>GC3623HB-TOP (métal)</b>	2151	2295	2417	2556	2786	2997	3209	3393	3623	3839	4131	4545
<b>GC3623WHB-TOP (bois)</b>	1885	2029	2151	2290	2520	2731	2943	3127	3357	3573	3865	4279
Capacité de charge : voir les notes.	<b>DIMENSIONS HORS TOUT</b>			<b>DIMENSIONS DE L'ASSISE</b>			<b>DIMENSIONS DU DOSSIER</b>					
	<b>L</b>	<b>P</b>	<b>H</b>	<b>L</b>	<b>P</b>	<b>H</b>	<b>L</b>	<b>H</b>				
Module-siège d'invité deux places, 2 coussins de dossier moyen, 2 coussins d'assise.	PO 42	27	32		20.5	17.5	-		20.5	28		
	MM 1067	686	813		521	445	-		521	711		
<b>Doit être assujéti à un un bâti pied-accoudeur.</b>	<b>RTA 00</b>	1 par boîte										

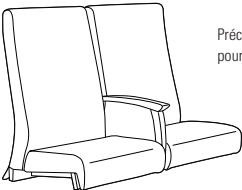

Préciser bois ou métal pour le manchon.

**Module-siège d'invité deux places à DH, acc. central à joue pleine**

TFC : 4.5 V. | 4.11 M  
 Poids unitaire : métal : 138 LB | 62.7 KG | bois : 138 LB | 62.7 KG  
 Poids - boîte : métal : 150 LB | 68.04 KG | bois : 150 LB | 68.04 KG  
 Volume - boîte : 43 P<sup>3</sup> | 1.21 M<sup>3</sup>

	TFC	2	3	4	5	6	7	8	9	10	11	12
<b>GC3623HBCA-TOP (métal)</b>	2387	2531	2653	2792	3022	3233	3445	3629	3859	4075	4367	4781
<b>GC3623WHBCA-TOP (bois)</b>	2007	2151	2273	2412	2642	2853	3065	3249	3479	3695	3987	4401
Capacité de charge : voir les notes.	<b>DIMENSIONS HORS TOUT</b>			<b>DIMENSIONS DE L'ASSISE</b>			<b>DIMENSIONS DU DOSSIER</b>					
	<b>L</b>	<b>P</b>	<b>H</b>	<b>L</b>	<b>P</b>	<b>H</b>	<b>L</b>	<b>H</b>				
Module-siège d'invité deux places, 2 coussins de dossier moyen, 2 coussins d'assise.	PO 42	27	32		20.5	17.5	-		20.5	28		
	MM 1067	686	813		521	445	-		521	711		
<b>Doit être assujéti à un un bâti pied-accoudeur.</b>	<b>RTA 00</b>	1 par boîte										

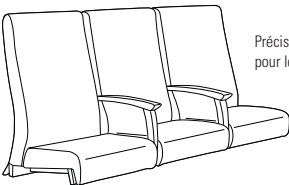

Préciser bois ou métal pour le manchon.

**Module-siège d'invité trois places à DH, acc. centraux à joue ouverte**

TFC : 6.25 V. | 5.72 M  
 Poids unitaire : métal : 77 LB | 35 KG | bois : 77 LB | 35 KG  
 Poids - boîte : métal : 92 LB | 41.73 KG | bois : 92 LB | 41.73 KG  
 Volume - boîte : 65.25 P<sup>3</sup> | 1.84 M<sup>3</sup>

	TFC	2	3	4	5	6	7	8	9	10	11	12
<b>GC3626HB-TOP (métal)</b>	3444	3644	3813	4007	4325	4619	4913	5169	5488	5788	6194	6769
<b>GC3626WHB-TOP (bois)</b>	2955	3155	3324	3518	3836	4130	4424	4680	4999	5299	5705	6280
Capacité de charge, voir les notes.	<b>DIMENSIONS HORS TOUT</b>			<b>DIMENSIONS DE L'ASSISE</b>			<b>DIMENSIONS DU DOSSIER</b>					
	<b>L</b>	<b>P</b>	<b>H</b>	<b>L</b>	<b>P</b>	<b>H</b>	<b>L</b>	<b>H</b>				
Module-siège d'invité trois places, 3 coussins de dossier moyen, 3 coussins d'assise.	PO 64	27	32		20.5	17.5	-		20.5	28		
	MM 1626	686	813		521	445	-		521	711		
<b>Doit être assujéti à un un bâti pied-accoudeur.</b>	<b>RTA 00</b>	1 par boîte										

En raison du poids et de la taille de ce module, au moins 3 installateurs sont nécessaires.

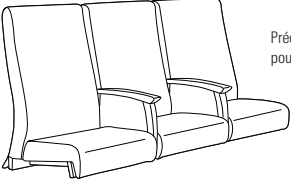
DESCRIPTION	MODÈLE / CARACTÉRISTIQUES	GRADES DE TEXTILE DE SÉRIE											
		TFC	2	3	4	5	6	7	8	9	10	11	12
 <p>Préciser bois ou métal pour le manchon.</p> <p><b>Module-siège d'invité trois places à DH, acc. centraux à joue pleine</b> TFC : 7 V.   6.4 M Poids unitaire : métal : 160 LB   72.7 KG   bois : 160 LB   72.7 KG Poids - boîte : métal : 175 LB   79.38 KG   bois : 175 LB   79.38 KG Volume - boîte : 80.75 P<sup>3</sup>   2.28 M<sup>3</sup></p>	<b>GC3626HBCA-TOP</b> (métal)	3724	3948	4137	4354	4711	5040	5369	5656	6013	6349	6804	7448
	<b>GC3626WHBCA-TOP</b> (bois)	3179	3403	3592	3809	4166	4495	4824	5111	5468	5804	6259	6903
En raison du poids et de la taille de ce module, au moins 3 installateurs sont nécessaires.													
Capacité de charge, voir les notes.	DIMENSIONS HORS TOUT	L	P	H	DIMENSIONS DE L'ASSISE			DIMENSIONS DU DOSSIER					
					L	P	H	L	H				
Module-siège d'invité trois places, 3 coussins de dossier moyen, 3 coussins d'assise.	PO	64	27	32	20.5	17.5	-	20.5	28				
	MM	1626	686	813	521	445	-	521	711				
<b>Doit être assujéti à un un bâti pied-accodoir.</b>	<b>RTA 00</b>	1 par boîte											

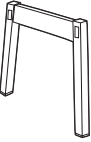
Bâti de gauche, Sans Accodoirs		DIMENSIONS HORS TOUT / DIMENSIONS DE L'ASSISE / DIMENSIONS DU DOSSIER											
		L	P	H	L	P	H	L	H				
 <p><b>Bâti de gauche, Sans Accodoirs</b> TFC : s.o. Poids unitaire : métal : 4 LB   1.8 KG   bois : 3 LB   1.4 KG Poids - boîte : métal : 5 LB   2.27 KG   bois : 4 LB   1.81 KG Volume - boîte : 1.2 P<sup>3</sup>   0.03 M<sup>3</sup></p>	S'utilise du côté <b>gauche</b> extérieur du module-siège d'invité ou de patient;	PO 1.25	24.25	16	-	-	-	-	-				
	<b>Doit être assujéti à un un bâti pied-accodoir.</b>	MM 32	616	406	-	-	-	-	-				
		<b>RTA 00</b>	1 par boîte										

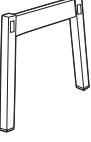
Bâti de droite, Sans Accodoirs		DIMENSIONS HORS TOUT / DIMENSIONS DE L'ASSISE / DIMENSIONS DU DOSSIER											
		L	P	H	L	P	H	L	H				
 <p><b>Bâti de droite, Sans Accodoirs</b> TFC : s.o. Poids unitaire : métal : 4 LB   1.8 KG   bois : 3 LB   1.4 KG Poids - boîte : métal : 5 LB   2.27 KG   bois : 4 LB   1.81 KG Volume - boîte : 1.2 P<sup>3</sup>   0.03 M<sup>3</sup></p>	S'utilise du côté <b>droite</b> extérieur du module-siège d'invité ou de patient;	PO 1.25	24.25	16	-	-	-	-	-				
	<b>Doit être assujéti à un un bâti pied-accodoir.</b>	MM 32	616	406	-	-	-	-	-				
		<b>RTA 00</b>	1 par boîte										

Bâti de gauche, accodoir à joue ouverte		DIMENSIONS HORS TOUT / DIMENSIONS DE L'ASSISE / DIMENSIONS DU DOSSIER											
		L	P	H	L	P	H	L	H				
 <p><b>Bâti de gauche, accodoir à joue ouverte</b> TFC : s.o. Poids unitaire : métal : 6 LB   2.7 KG   bois : 5 LB   2.3 KG Poids - boîte : métal : 10 LB   4.54 KG   bois : 10 LB   4.54 KG Volume - boîte : 1.4 P<sup>3</sup>   0.03 M<sup>3</sup></p>	S'utilise du côté <b>gauche</b> extérieur du module-siège d'invité ou de patient;	PO 2.5	27	26.5	-	-	-	-	-				
	<b>ne permet pas de le jumeler à d'autres modules-sièges ou tables.</b>	MM 64	686	673	-	-	-	-	-				
		<b>RTA 00</b>	1 par boîte										

Bâti de droite, accodoir à joue ouverte		DIMENSIONS HORS TOUT / DIMENSIONS DE L'ASSISE / DIMENSIONS DU DOSSIER											
		L	P	H	L	P	H	L	H				
 <p><b>Bâti de droite, accodoir à joue ouverte</b> TFC : s.o. Poids unitaire : métal : 6 LB   2.7 KG   bois : 5 LB   2.3 KG Poids - boîte : métal : 10 LB   4.54 KG   bois : 10 LB   4.54 KG Volume - boîte : 1.4 P<sup>3</sup>   0.03 M<sup>3</sup></p>	S'utilise du côté <b>droit</b> extérieur du module-siège d'invité ou de patient;	PO 2.5	27	26.5	-	-	-	-	-				
	<b>ne permet pas de le jumeler à d'autres modules-sièges ou tables.</b>	MM 64	686	673	-	-	-	-	-				
		<b>RTA 00</b>	1 par boîte										

DESCRIPTION      MODÈLE / CARACTÉRISTIQUES      GRADES DE TEXTILE DE SÉRIE

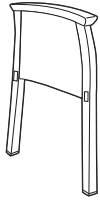

**Bâti de gauche, accoudoir à joue pleine**  
 TFC : 0.65 V. | 0.59 M  
 Poids unitaire : métal : 10 LB | 4.5 KG | bois : 10 LB | 4.5 KG  
 Poids - boîte : métal : 15 LB | 6.8 KG | bois : 15 LB | 6.8 KG  
 Volume - boîte : 1.4 P<sup>3</sup> | 0.03 M<sup>3</sup>

	TFC	2	3	4	5	6	7	8	9	10	11	12
<b>GC3620LCA</b> (métal)	579	600	618	638	671	701	732	759	792	823	865	925
<b>GC3620LCAM</b> (avec alim.)	1597	1618	1636	1656	1689	1719	1750	1777	1810	1841	1883	1943
<b>GC3620WLCA</b> (bois)	420	441	459	479	512	542	573	600	633	664	706	766
<b>GC3620WLCAM</b> (avec alim.)	1397	1418	1436	1456	1489	1519	1550	1577	1610	1641	1683	1743

• Les modèles GC3620LCAM et GC3620WLCAM sont dotés d'un module **alimentation-USB** (non illustré).

Préciser bois ou uréthane pour le manchon.

S'utilise du côté **gauche** extérieur du module-siège d'invité ou de patient;

**ne permet pas de le jumeler à d'autres modules-sièges ou tables.**

	DIMENSIONS HORS TOUT			DIMENSIONS DE L'ASSISE			DIMENSIONS DU DOSSIER	
	L	P	H	L	P	H	L	H
PO	2.5	27	26.5	-	-	-	-	-
MM	64	686	673	-	-	-	-	-

**RTA 00** 1 par boîte

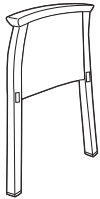

**Bâti de droite, accoudoir à joue pleine**  
 TFC : 0.65 V. | 0.59 M  
 Poids unitaire : métal : 10 LB | 4.5 KG | bois : 10 LB | 4.5 KG  
 Poids - boîte : métal : 15 LB | 6.8 KG | bois : 15 LB | 6.8 KG  
 Volume - boîte : 1.4 P<sup>3</sup> | 0.03 M<sup>3</sup>

	TFC	2	3	4	5	6	7	8	9	10	11	12
<b>GC3620RCA</b> (métal)	579	600	618	638	671	701	732	759	792	823	865	925
<b>GC3620RCAM</b> (avec alim.)	1597	1618	1636	1656	1689	1719	1750	1777	1810	1841	1883	1943
<b>GC3620WRCA</b> (bois)	420	441	459	479	512	542	573	600	633	664	706	766
<b>GC3620WRCAM</b> (avec alim.)	1397	1418	1436	1456	1489	1519	1550	1577	1610	1641	1683	1743

• Les modèles GC3620RCAM et GC3620WRCAM sont dotés d'un module **alimentation-USB** (non illustré).

Préciser bois ou uréthane pour le manchon.

S'utilise du côté **droit** extérieur du module-siège d'invité ou de patient;

**ne permet pas de le jumeler à d'autres modules-sièges ou tables.**

	DIMENSIONS HORS TOUT			DIMENSIONS DE L'ASSISE			DIMENSIONS DU DOSSIER	
	L	P	H	L	P	H	L	H
PO	2.5	27	26.5	-	-	-	-	-
MM	64	686	673	-	-	-	-	-

**RTA 00** 1 par boîte

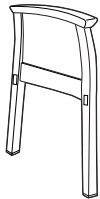

**Bâti de gauche, accoudoir à joue pleine, insertion en mélamine**  
 TFC : S.o.  
 Poids unitaire : 15 LB | 6.8 KG  
 Poids - boîte : 18 LB | 8.16 KG  
 Volume - boîte : 1.4 P<sup>3</sup> | 0.03 M<sup>3</sup>

Prix courant

**GC3620LCA** (métal) 740

Préciser bois ou uréthane pour le manchon.

S'utilise du côté **gauche** extérieur du module-siège d'invité ou de patient;

**ne permet pas de le jumeler à d'autres modules-sièges ou tables.**

	DIMENSIONS HORS TOUT			DIMENSIONS DE L'ASSISE			DIMENSIONS DU DOSSIER	
	L	P	H	L	P	H	L	H
PO	2.5	27	26.5	-	-	-	-	-
MM	64	686	673	-	-	-	-	-

**RTA 00** 1 par boîte

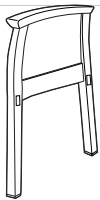

**Bâti de droite, accoudoir à joue pleine, insertion en mélamine**  
 TFC : S.o.  
 Poids unitaire : 15 LB | 6.8 KG  
 Poids - boîte : 18 LB | 8.16 KG  
 Volume - boîte : 1.4 P<sup>3</sup> | 0.03 M<sup>3</sup>

Prix courant

**GC3620RCA** (métal) 740

Préciser bois ou uréthane pour le manchon.

S'utilise du côté **droite** extérieur du module-siège d'invité ou de patient;

**ne permet pas de le jumeler à d'autres modules-sièges ou tables.**

	DIMENSIONS HORS TOUT			DIMENSIONS DE L'ASSISE			DIMENSIONS DU DOSSIER	
	L	P	H	L	P	H	L	H
PO	2.5	27	26.5	-	-	-	-	-
MM	64	686	673	-	-	-	-	-

**RTA 00** 1 par boîte

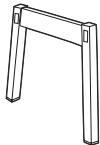

**Bâti central de jumelage siège-siège, Sans Accoudoirs**  
 TFC : s.o.  
 Poids unitaire : métal : 4 LB | 1.8 KG | bois : 3 LB | 1.4 KG  
 Poids - boîte : métal : 5 LB | 2.27 KG | bois : 4 LB | 1.81 KG  
 Volume - boîte : 1.2 P<sup>3</sup> | 0.03 M<sup>3</sup>

Prix courant

**GC3622LNA** (métal) 353







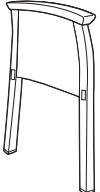

**GC3622WLNA** (bois) 234

S'utilise pour **jumeler** des modules-sièges d'invité ou de patient. Pour modules sièges uniquement.

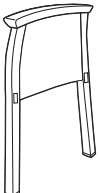
	DIMENSIONS HORS TOUT			DIMENSIONS DE L'ASSISE			DIMENSIONS DU DOSSIER	
	L	P	H	L	P	H	L	H
PO	1.25	24.25	16	-	-	-	-	-
MM	32	616	406	-	-	-	-	-

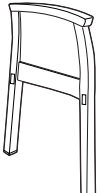
**RTA 00** 1 par boîte

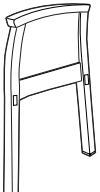
DESCRIPTION	MODÈLE / CARACTÉRISTIQUES	GRADES DE TEXTILE DE SÉRIE										
	Prix courant											
	<b>GC3622LA</b> (métal)	448										
	<b>GC3622WLA</b> (bois)	321										
<p>Préciser bois ou uréthane pour le manchon.</p> <p>S'utilise pour <b>jumeler</b> des modules-sièges d'invité ou de patient. Pour modules sièges uniquement.</p>			DIMENSIONS HORS TOUT			DIMENSIONS DE L'ASSISE			DIMENSIONS DU DOSSIER			
			L	P	H	L	P	H	L	H		
			PO MM	2,5 64	27 686	26,5 673	-	-	-	-	-	
		RTA 00		message		1 par boîte						
<p><b>Bâti central, accoudoir à joue ouverte</b> TFC : s.o. Poids unitaire : métal : 6 LB   2.7 KG   bois : 4 LB   1.8 KG Poids - boîte : métal : 10 LB   4.54 KG   bois : 8 LB   3.63 KG Volume - boîte : 1.4 PP   0.03 M<sup>3</sup></p>												
	Prix courant											
	<b>GC3622LCA</b> (métal)	579	2	3	4	5	6	7	8	9	10	11
<b>GC3622WLCA</b> (bois)	420	441	459	479	512	542	573	600	633	664	706	766
<p>Préciser bois ou uréthane pour le manchon.</p> <p>S'utilise pour <b>jumeler</b> des modules-sièges d'invité ou de patient. Pour modules sièges uniquement.</p>			DIMENSIONS HORS TOUT			DIMENSIONS DE L'ASSISE			DIMENSIONS DU DOSSIER			
			L	P	H	L	P	H	L	H		
			PO MM	2,5 64	27 686	26,5 673	-	-	-	-	-	
		RTA 00		message		1 par boîte						
<p><b>Bâti central, accoudoir à joue pleine</b> TFC : 0.65 V.   0.59 M Poids unitaire : métal : 10 LB   4.5 KG   bois : 6 LB   2.7 KG Poids - boîte : métal : 15 LB   6.8 KG   bois : 10 LB   4.54 KG Volume - boîte : 1.4 PP   0.03 M<sup>3</sup></p>												
	Prix courant											
	<b>GC3622LCAL</b> (métal)	740										
<p>Préciser bois ou uréthane pour le manchon.</p> <p>S'utilise pour <b>jumeler</b> des modules-sièges d'invité ou de patient. Pour modules sièges uniquement.</p>			DIMENSIONS HORS TOUT			DIMENSIONS DE L'ASSISE			DIMENSIONS DU DOSSIER			
			L	P	H	L	P	H	L	H		
			PO MM	2,5 64	27 686	26,5 673	-	-	-	-	-	
		RTA 00		message		1 par boîte						
<p><b>Bâti central, accoudoir à joue pleine, insertion en mélamine</b> TFC : S.o. Poids unitaire : 15 LB   6.8 KG Poids - boîte : 18 LB   8.16 KG Volume - boîte : 1.4 PP   0.03 M<sup>3</sup></p>												
	Prix courant											
	<b>GC3622TLA</b> (métal)	481										
<b>GC3622WTLA</b> (bois)	350											
<p>Préciser bois ou uréthane pour le manchon.</p> <p>S'utilise pour <b>jumeler</b> une table modulaire à la <b>gauche</b> d'un module-siège d'invité ou de patient.</p>			DIMENSIONS HORS TOUT			DIMENSIONS DE L'ASSISE			DIMENSIONS DU DOSSIER			
			L	P	H	L	P	H	L	H		
			PO MM	2,5 64	27 686	26,5 673	-	-	-	-	-	
		RTA 00		message		1 par boîte						
<p><b>Bâti central, accoudoir à joue ouverte</b> TFC : s.o. Poids unitaire : métal : 6 LB   2.7 KG   bois : 4 LB   1.8 KG Poids - boîte : métal : 10 LB   4.54 KG   bois : 8 LB   3.63 KG Volume - boîte : 1.4 PP   0.03 M<sup>3</sup></p>												
	Prix courant											
	<b>GC3622TRA</b> (métal)	481										
<b>GC3622WTRA</b> (bois)	350											
<p>Préciser bois ou uréthane pour le manchon.</p> <p>S'utilise pour <b>jumeler</b> une table modulaire à la <b>droite</b> d'un module-siège d'invité ou de patient.</p>			DIMENSIONS HORS TOUT			DIMENSIONS DE L'ASSISE			DIMENSIONS DU DOSSIER			
			L	P	H	L	P	H	L	H		
			PO MM	2,5 64	27 686	26,5 673	-	-	-	-	-	
		RTA 00		message		1 par boîte						

DESCRIPTION	MODÈLE / CARACTÉRISTIQUES	GRADES DE TEXTILE DE SÉRIE											
		TFC	2	3	4	5	6	7	8	9	10	11	12
 <p><b>Bâti central, accoudoir à joue pleine</b> TFC : 0.65 V   0.59 M Poids unitaire : métal : 10 LB   4.5 KG   bois : 6 LB   2.7 KG Poids - boîte : métal : 15 LB   6.8 KG   bois : 10 LB   4.54 KG Volume - boîte : 1.4 P<sup>3</sup>   0.03 M<sup>3</sup></p>	GC3622TLCA (métal)	610	631	649	669	702	732	763	790	823	854	896	956
	GC3622WTLC A (bois)	453	474	492	512	545	575	606	633	666	697	739	799
Préciser bois ou uréthane pour le manchon.		DIMENSIONS HORS TOUT			DIMENSIONS DE L'ASSISE			DIMENSIONS DU DOSSIER					
		L	P	H	L	P	H	L	H				
		PO 2.5	27	26.5	-	-	-	-	-				
		MM 64	686	673	-	-	-	-	-				
		RTA 00		1 par boîte									
 <p><b>Bâti central, accoudoir à joue pleine</b> TFC : 0.65 V   0.59 M Poids unitaire : métal : 10 LB   4.5 KG   bois : 6 LB   2.7 KG Poids - boîte : métal : 15 LB   6.8 KG   bois : 10 LB   4.54 KG Volume - boîte : 1.4 P<sup>3</sup>   0.03 M<sup>3</sup></p>	GC3622TRCA (métal)	610	631	649	669	702	732	763	790	823	854	896	956
	GC3622WTRCA (bois)	453	474	492	512	545	575	606	633	666	697	739	799
Préciser bois ou uréthane pour le manchon.		DIMENSIONS HORS TOUT			DIMENSIONS DE L'ASSISE			DIMENSIONS DU DOSSIER					
		L	P	H	L	P	H	L	H				
		PO 2.5	27	26.5	-	-	-	-	-				
		MM 64	686	673	-	-	-	-	-				
		RTA 00		1 par boîte									
 <p><b>Bâti central, accoudoir à joue pleine, insertion en mélamine</b> TFC : S.o. Poids unitaire : 15 LB   6.8 KG Poids - boîte : 18 LB   8.16 KG Volume - boîte : 1.4 P<sup>3</sup>   0.03 M<sup>3</sup></p>	Prix courant												
	GC3622TLCAL (métal)	774											
Préciser bois ou uréthane pour le manchon.		DIMENSIONS HORS TOUT			DIMENSIONS DE L'ASSISE			DIMENSIONS DU DOSSIER					
		L	P	H	L	P	H	L	H				
		PO 2.5	27	26.5	-	-	-	-	-				
		MM 64	686	673	-	-	-	-	-				
		RTA 00		1 par boîte									
 <p><b>Bâti central, accoudoir à joue pleine, insertion en mélamine</b> TFC : S.o. Poids unitaire : 15 LB   6.8 KG Poids - boîte : 18 LB   8.16 KG Volume - boîte : 1.4 P<sup>3</sup>   0.03 M<sup>3</sup></p>	Prix courant												
	GC3622TRCAL (métal)	774											
Préciser bois ou uréthane pour le manchon.		DIMENSIONS HORS TOUT			DIMENSIONS DE L'ASSISE			DIMENSIONS DU DOSSIER					
		L	P	H	L	P	H	L	H				
		PO 2.5	27	26.5	-	-	-	-	-				
		MM 64	686	673	-	-	-	-	-				
		RTA 00		1 par boîte									



**Tables modulaires :**

Les dessus mesurent 1 po d'épaisseur.

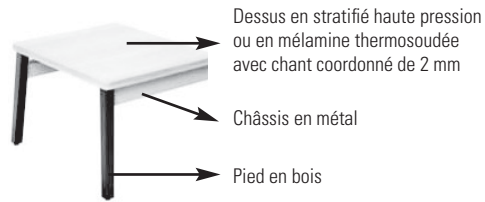
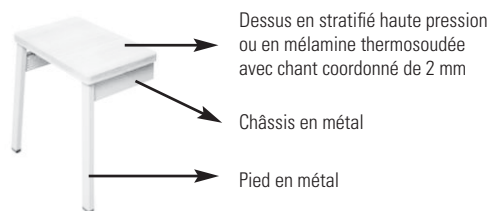
**Tables avec pieds en bois :****Tables avec pieds en métal :****Finis – Dessus :****Mélamine thermosoudée (LP)**

Acajou absolu (ACJ)  
Nuit d'Orient (ASN)  
Cerisier Avant (AWC)  
Miel Avant (AWH)  
Noir (BLK)  
Blizzard (BZD)  
Cobalt brossé (BCR)  
Érable clair (CMB)  
Gris hors série (CGY)  
Espresso profond (DES)  
Blanc de blancs (DWT)  
Fashionista (FAS)  
Première classe (FCL)  
Noce Biondo (NBL)  
Noce Grigio (NGL)  
Noce Leggero (NEL)  
Noce Medio (NML)  
Acajou sur quartier (QTM)  
Beauté naturelle (SBY)  
Concassé (SDT)  
Orage (SOG)  
Brou (WHE)  
Chocolat blanc (WHC)  
Cerisier d'hiver (WCR)

**Stratifié haute pression (HP)**

Acajou absolu (ACJ)  
Nuit d'Orient (ASN)  
Cerisier Avant (W357)  
Miel Avant (W356)  
Noir (BLK)  
Blizzard (BZD)  
Cobalt brossé (BRC)  
Érable clair (CMB)  
Gris hors série (CGY)  
Espresso profond (W142)  
Blanc de blancs (DWT)  
Fashionista (FAS)  
Première classe (FCL)  
Noce Biondo (NBL)  
Noce Grigio (NGL)  
Noce Leggero (NEL)  
Noce Medio (NML)  
Acajou sur quartier (QTM)  
Beauté naturelle (SBY)  
Concassé (SDT)  
Orage (SOG)  
Brou (WHE)  
Chocolat blanc (WHC)  
Cerisier d'hiver (WCR)

**Finis – Pieds en bois (dessus, pieds et ceinture) :**

Absolu (AAM)  
Noir fusain sur érable (CJM)  
Cerisier sur érable (ACM)  
Acajou Empire sur érable (EMM)  
Chêne foncé sur érable (EOM)  
Noyer moyen sur érable (MWM)  
Espresso sur érable (ECM)  
Bois fruitier sur érable (TFM)  
Gris (HGM)  
Chêne moisson sur érable (HOM)  
Miel sur érable (AHM)  
Onyx noir sur érable (JOM)  
Miel clair sur érable (LHM)  
Érable sur érable (AVM)  
Noyer Natural (NLW)  
Nuit (ASM)  
Noce Biondo (NBM)  
Noce Grigio (NGM)  
Noce Leggero (NEM)  
Noce Medio (NMM)  
Palissandre sur érable (SKM)  
Acajou moiré sur érable (TMM)  
Noyer moiré sur érable (TWM)  
Cerisier d'hiver sur érable (WCM)  
Sablé sur érable (SBM)  
Crème WC (WTM)  
Chêne argenté sur érable (SOM)  
Blanc sur érable (WHM)

**Finis – Pieds en métal :**

Noir (TBL), stratus (TIV), Blanc de blancs (TDW), brume (TFO), givre (TFR), kahlua (TKA), café au lait (TLA), moka (TMO), nevada (TNE), sable (TSN), ombre (TSH), avoine grillée (TOA) ou tungstène (TTU), à préciser.

**Finis – Châssis en métal :**

Noir (TBL), stratus (TIV), Blanc de blancs (TDW), brume (TFO), givre (TFR), kahlua (TKA), café au lait (TLA), moka (TMO), nevada (TNE), sable (TSN), ombre (TSH), avoine grillée (TOA) ou tungstène (TTU), à préciser.

**Modules alimentation-USB :**

Pour les tables avec un module alimentation-USB, se reporter aux modèles se terminant par la lettre « M ». Le module alimentation-USB comprend deux prises de courant et quatre ports USB avec un cordon de 6 pieds de long. Offert en fini noir ou blanc (doit être précisé au moment de la commande). Le module est installé **en applique** sur les tables étroites; **en surface** sur les tables plus larges.

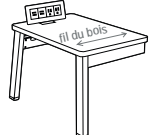

Module alimentation-USB installé en applique sur les tables étroites

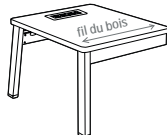

Module alimentation-USB installé en surface sur les tables plus larges

TABLES MODULAIRES      MODÈLE      DIMENSIONS <sup>PO</sup> MM      POIDS <sup>LB</sup> KG      VOLUME <sup>PI</sup> M<sup>3</sup>      PRIX COURANT

L x P x H

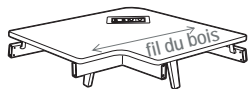
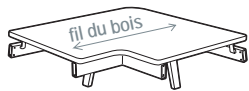

Table de coin de gauche pour bâti en bois

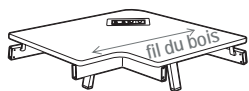
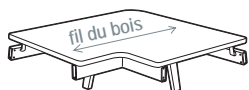

Table de coin de gauche pour bâti en métal

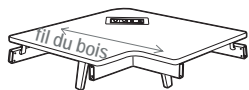
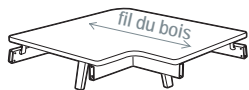

Table de coin de droite pour bâti en bois

GC3671WL-LP	33 x 33 x 17 838 x 838 x 432	46 20.9	6 0.16	<b>1017\$</b>
GC3671WLM-LP avec module alimentation				<b>1935\$</b>
GC3671WL-HP	33 x 33 x 17 838 x 838 x 432	46 20.9	6 0.16	<b>1092\$</b>
GC3671WLM-HP avec module alimentation				<b>2006\$</b>

- Pour un dessus en mélamine (LP), préciser le modèle GC3671WL-LP.
- Pour un dessus en stratifié (HP), préciser le modèle GC3671WL-HP.

- Les modèles GC3671WLM-LP et GC3671WLM-HP sont dotés d'un module **alimentation-USB** monté en surface.

Chant coordonné de 2 mm. La table doit être jointe à des bâtis pied-accoudoir en **bois** (GC3622WTLA/WTRA, GC3622WTLCA/WTRCA). La table permet un dégagement pour les genoux avec des sièges configurés en angle. 1 par boîte.

- Comprend deux pieds arrière en bois.

GC3671L-LP	33 x 33 x 17 838 x 838 x 432	45 20.5	6 0.16	<b>1142\$</b>
GC3671LM-LP avec module alimentation				<b>2098\$</b>
GC3671L-HP	33 x 33 x 17 838 x 838 x 432	46 20.9	6 0.16	<b>1213\$</b>
GC3671LM-HP avec module alimentation				<b>2175\$</b>

- Pour un dessus en mélamine (LP), préciser le modèle GC3671L-LP.
- Pour un dessus en stratifié (HP), préciser le modèle GC3671L-HP.

- Les modèles GC3671LM-LP et GC3671LM-HP sont dotés d'un module **alimentation-USB** monté en surface.

Chant coordonné de 2 mm. La table doit être jointe à des bâtis pied-accoudoir en **métal** (GC3622TLA/TRA, GC3622TLCA/TRCA). La table permet un dégagement pour les genoux avec des sièges configurés en angle. 1 par boîte.

- Comprend deux pieds arrière en métal.

GC3671WR-LP	33 x 33 x 17 838 x 838 x 432	46 20.9	6 0.16	<b>1017\$</b>
GC3671WRM-LP avec module alimentation				<b>1935\$</b>
GC3671WR-HP	33 x 33 x 17 838 x 838 x 432	46 20.9	6 0.16	<b>1092\$</b>
GC3671WRM-HP avec module alimentation				<b>2006\$</b>

- Pour un dessus en mélamine (LP), préciser le modèle GC3671WR-LP.
- Pour un dessus en stratifié (HP), préciser le modèle GC3671WR-HP.

- Les modèles GC3671WRM-LP et GC3671WRM-HP sont dotés d'un module **alimentation-USB** monté en surface.)

Chant coordonné de 2 mm. La table doit être jointe à des bâtis pied-accoudoir en **bois** (GC3622WTLA/WTRA, GC3622WTLCA/WTRCA). La table permet un dégagement pour les genoux avec des sièges configurés en angle. 1 par boîte.

- Comprend deux pieds arrière en bois.

TABLES MODULAIRES	MODÈLE	DIMENSIONS <sup>PO</sup> MM	POIDS <sup>LB</sup> KG	VOLUME <sup>PI<sup>3</sup></sup> M <sup>3</sup>	PRIX COURANT
-------------------	--------	--------------------------------	---------------------------	--	--------------

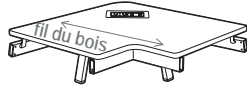
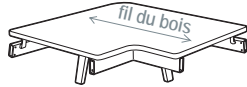

Table de coin de droite pour bâti en métal

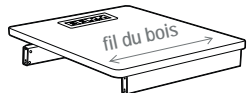
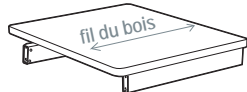

Table centrale régulière

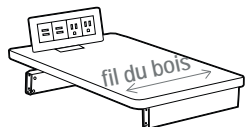
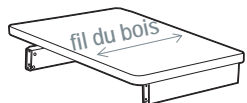

Table centrale étroite

	L x P x H			
GC3671R-LP	33 x 33 x 17 838 x 838 x 432	46 20.9	6 0.16	1142\$
GC3671RM-LP avec module alimentation				2098\$
GC3671R-HP	33 x 33 x 17 838 x 838 x 432	40 18.2	6 0.16	1213\$
GC3671RM-HP avec module alimentation				2175\$

- Pour un dessus en mélamine (LP), préciser le modèle GC3671R-LP.
- Pour un dessus en stratifié (HP), préciser le modèle GC3671R-HP.

- Les modèles GC3671RM-LP et GC3671RM-HP sont dotés d'un module **alimentation-USB** monté en surface.

Chant coordonné de 2 mm. La table doit être jointe à des bâtis pied-accoudoir en **métal** (GC3622TLA/TRA, GC3622TLCA/TRCA). La table permet un dégagement pour les genoux avec des sièges configurés en angle. 1 par boîte.

- Comprend deux pieds arrière en métal.

GC3672-LP	20.25 x 23.87 x 5.5 514 x 606 x 140	15 6.8	3.4 0.09	651\$
GC3672M-LP avec module alimentation				1607\$
GC3672-HP	20.25 x 23.87 x 5.5 514 x 606 x 140	15 6.8	3.4 0.09	686\$
GC3672M-HP avec module alimentation				1645\$

- Pour un dessus en mélamine (LP), préciser le modèle GC3672-LP.
- Pour un dessus en stratifié (HP), préciser le modèle GC3672-HP.

- Les modèles GC3672M-LP et GC3672M-HP sont dotés d'un module **alimentation-USB** monté en surface.

Chant coordonné de 2 mm. La table doit être jointe à des bâtis pied-accoudoir en **bois** ou en **métal** (GC3622TLA/TRA, GC3622TLCA/TRCA, GC3622WTLA/WTRA, GC3622WTLCA/WTRCA). 1 par boîte.

GC3673-LP	12 x 23.87 x 5.5 305 x 606 x 140	14 6.4	2.1 0.05	633\$
GC3673M-LP avec module alimentation				1592\$
GC3673-HP	12 x 23.87 x 5.5 305 x 606 x 140	14 6.4	2.1 0.05	667\$
GC3673M-HP avec module alimentation				1628\$

- Pour un dessus en mélamine (LP), préciser le modèle GC3673-LP.
- Pour un dessus en stratifié (HP), préciser le modèle GC3673-HP.

- Les modèles GC3673M-LP et GC3673M-HP sont dotés d'un module **alimentation-USB** monté en applique.

Chant coordonné de 2 mm. La table doit être jointe à des bâtis pied-accoudoir en **bois** ou en **métal** (GC3622TLA/TRA, GC3622TLCA/TRCA, GC3622WTLA/WTRA, GC3622WTLCA/WTRCA). 1 par boîte.

TABLES MODULAIRES	MODÈLE	DIMENSIONS <sup>PO</sup> MM	POIDS <sup>LB</sup> KG	VOLUME <sup>PI</sup> M <sup>3</sup>	PRIX COURANT
-------------------	--------	--------------------------------	---------------------------	--	--------------

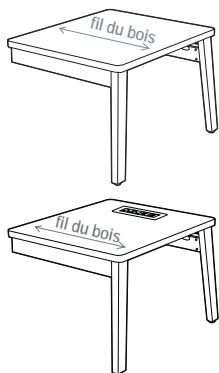

Table de bout de gauche pour bâti en bois

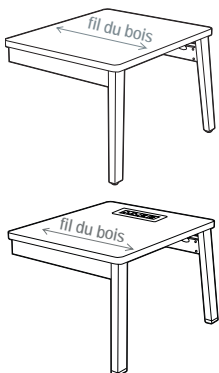

Table de coin de gauche pour bâti en métal

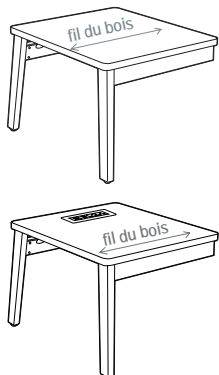

Table de bout de droite pour bâti en bois

	L x P x H			
GC3674WL-LP	20.25 x 23.87 x 17 514 x 606 x 432	14 6.4	3.4 0.09	<b>858\$</b>
GC3674WLM-LP avec module alimentation				<b>1775\$</b>
GC3674WL-HP	20.25 x 23.87 x 17 514 x 606 x 432	15 6.8	3.4 0.09	<b>893\$</b>
GC3674WLM-HP avec module alimentation				<b>1808\$</b>

- Pour un dessus en mélamine (LP), préciser le modèle GC3674WL-LP.
- Pour un dessus en stratifié (HP), préciser le modèle GC3674WL-HP.

- Les modèles GC3674WLM-LP et GC3674WLM-HP sont dotés d'un module **alimentation-USB** monté en surface.

Chant coordonné de 2 mm. La table doit être jointe à des bâtis pied-accoudoir en **bois** (GC3622WTLA ou GC3622WTLCA).  
1 par boîte.

GC3674L-LP	20.25 x 23.87 x 17 514 x 606 x 432	14 6.4	3.4 0.09	<b>972\$</b>
GC3674LM-LP avec module alimentation				<b>1931\$</b>
GC3674L-HP	20.25 x 23.87 x 17 514 x 606 x 432	15 6.8	3.4 0.09	<b>1009\$</b>
GC3674LM-HP avec module alimentation				<b>1967\$</b>

- Pour un dessus en mélamine (LP), préciser le modèle GC3674L-LP.
- Pour un dessus en stratifié (HP), préciser le modèle GC3674L-HP.

- Les modèles GC3674LM-LP et GC3674LM-HP sont dotés d'un module **alimentation-USB** monté en surface.

Chant coordonné de 2 mm. La table doit être jointe à des bâtis pied-accoudoir en **métal** (GC3622TLA ou GC3622TLCA).  
1 par boîte.

GC3674WR-LP	20.25 x 23.87 x 17 514 x 606 x 432	14 6.4	3.4 0.09	<b>858\$</b>
GC3674WRM-LP avec module alimentation				<b>1775\$</b>
GC3674WR-HP	20.25 x 23.87 x 17 514 x 606 x 432	15 6.8	3.4 0.09	<b>893\$</b>
GC3674WRM-HP avec module alimentation				<b>1808\$</b>

- Pour un dessus en mélamine (LP), préciser le modèle GC3674WR-LP.
- Pour un dessus en stratifié (HP), préciser le modèle GC3674WR-HP.

- Les modèles GC3674WRM-LP et GC3674WRM-HP sont dotés d'un module **alimentation-USB** monté en surface.

Chant coordonné de 2 mm. La table doit être jointe à des bâtis pied-accoudoir en **bois** (GC3622WTRA ou GC3622WTRCA).  
1 par boîte.

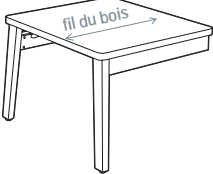
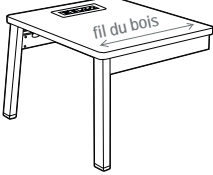
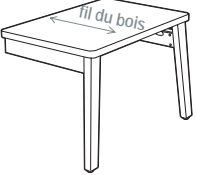
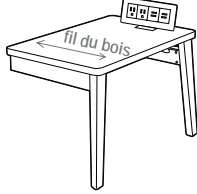
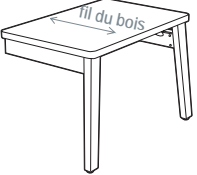
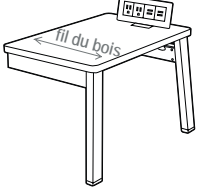
TABLES MODULAIRES	MODÈLE	DIMENSIONS <sup>PO</sup> MM	POIDS <sup>LB</sup> KG	VOLUME <sup>PI<sup>3</sup></sup> M <sup>3</sup>	PRIX COURANT
	GC3674R-LP	20.25 x 23.87 x 17 514 x 606 x 432	14 6.4	3.4 0.09	<b>972\$</b>
	GC3674RM-LP avec module alimentation				<b>1931\$</b>
	GC3674R-HP	20.25 x 23.87 x 17 514 x 606 x 432	15 6.8	3.4 0.09	<b>1009\$</b>
	GC3674RM-HP avec module alimentation				<b>1967\$</b>
<ul style="list-style-type: none"> <li>• Pour un dessus en mélamine (LP), préciser le modèle GC3674R-LP.</li> <li>• Pour un dessus en stratifié (HP), préciser le modèle GC3674R-HP.</li> <li>• Les modèles GC3674RM-LP et GC3674RM-HP sont dotés d'un module <b>alimentation-USB</b> monté en surface.</li> </ul> <p>Chant coordonné de 2 mm. La table doit être jointe à des bâtis pied-accouoir en <b>métal</b> (GC3622TRA ou GC3622TRCA). 1 par boîte.</p>					
	GC3675WL-LP	12 x 23.87 x 17 305 x 606 x 432	14 6.4	2.1 0.05	<b>842\$</b>
	GC3675WLM-LP avec module alimentation				<b>1757\$</b>
	GC3675WL-HP	12 x 23.87 x 17 305 x 606 x 432	14 6.4	2.1 0.05	<b>877\$</b>
	GC3675WLM-HP avec module alimentation				<b>1790\$</b>
<ul style="list-style-type: none"> <li>• Pour un dessus en mélamine (LP), préciser le modèle GC3675WL-LP.</li> <li>• Pour un dessus en stratifié (HP), préciser le modèle GC3675WL-HP.</li> <li>• Les modèles GC3675WLM-LP et GC3675WLM-HP sont dotés d'un module <b>alimentation-USB</b> monté en applique.</li> </ul> <p>Chant coordonné de 2 mm. La table doit être jointe à des bâtis pied-accouoir en <b>bois</b> (GC3622WTLA ou GC3622WTLCA). 1 par boîte.</p>					
	GC3675L-LP	12 x 23.87 x 17 305 x 606 x 432	14 6.4	2.1 0.05	<b>954\$</b>
	GC3675LM-LP avec module alimentation				<b>1914\$</b>
	GC3675L-HP	12 x 23.87 x 17 305 x 606 x 432	14 6.4	2.1 0.05	<b>991\$</b>
	GC3675LM-HP avec module alimentation				<b>1948\$</b>
<ul style="list-style-type: none"> <li>• Pour un dessus en mélamine (LP), préciser le modèle GC3675L-LP.</li> <li>• Pour un dessus en stratifié (HP), préciser le modèle GC3675L-HP.</li> <li>• Les modèles GC3675LM-LP et GC3675LM-HP sont dotés d'un module <b>alimentation-USB</b> monté en applique.</li> </ul> <p>Chant coordonné de 2 mm. La table doit être jointe à des bâtis pied-accouoir en <b>métal</b> (GC3622TLA ou GC3622TLCA). 1 par boîte.</p>					

TABLES MODULAIRES	MODÈLE	DIMENSIONS <sup>PO</sup> MM	POIDS <sup>LB</sup> KG	VOLUME <sup>P1</sup> M <sup>3</sup>	PRIX COURANT
-------------------	--------	--------------------------------	---------------------------	--	--------------

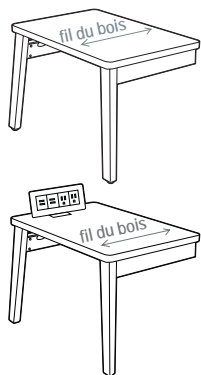

Table de bout étroite de droite pour bâti en bois

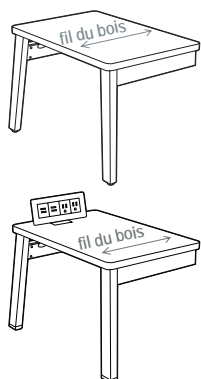
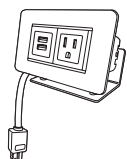

Table de bout étroite de droite pour bâti en métal



Module d'alimentation-USB à montage en applique

	L x P x H			
GC3675WR-LP	12 x 23.87 x 17 305 x 606 x 432	14 6.4	2.1 0.05	<b>842\$</b>
GC3675WRM-LP avec module alimentation				<b>1757\$</b>
GC3675WR-HP	12 x 23.87 x 17 305 x 606 x 432	14 6.4	2.1 0.05	<b>877\$</b>
GC3675WRM-HP avec module alimentation				<b>1790\$</b>

- Pour un dessus en mélamine (LP), préciser le modèle GC3675WR-LP.
- Pour un dessus en stratifié (HP), préciser le modèle GC3675WR-HP.

- Les modèles GC3675WRM-LP et GC3675WRM-HP sont dotés d'un module **alimentation-USB** monté en applique.

Chant coordonné de 2 mm. La table doit être jointe à des bâtis pied-accoudoir en **bois** (GC3622WTRA ou GC3622WTRCA). 1 par boîte.

GC3675R-LP	12 x 23.87 x 17 305 x 606 x 432	14 6.4	2.1 0.05	<b>954\$</b>
GC3675RM-LP avec module alimentation				<b>1914\$</b>
GC3675R-HP	12 x 23.87 x 17 305 x 606 x 432	14 6.4	2.1 0.05	<b>991\$</b>
GC3675RM-HP avec module alimentation				<b>1948\$</b>

- Pour un dessus en mélamine (LP), préciser le modèle GC3675R-LP.
- Pour un dessus en stratifié (HP), préciser le modèle GC3675R-HP.

- Les modèles GC3675RM-LP et GC3675RM-HP sont dotés d'un module **alimentation-USB** monté en applique.







Chant coordonné de 2 mm. La table doit être jointe à des bâtis pied-accoudoir en **métal** (GC3622TRA ou GC3622TRCA). 1 par boîte.

GC36410	- x - x - - x - x -	2 0.9	1 0.02	<b>596\$</b>
---------	------------------------	----------	-----------	--------------

Module d'alimentation (électricité + données) à monter en applique; une prise de courant et deux ports USB. Cordon de 6 pieds. Fini blanc. Peut être installé à la surface de toute table autoportante ou modulaire.

MODULES-SIÈGES

POUR SALON MODULAIRE ET SALON MODULAIRE ENTIÈREMENT REMBOURRÉ

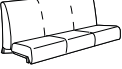
	UNE PLACE	BARIATRIQUE	DEUX PLACES	TROIS PLACES
<b>Sièges de salon</b>	GC3641TOP 	GC3640TOP 	GC3642TOP 	GC3643TOP 
<b>Sièges de salon à dossier haut</b>	GC3676HBTOP 	GC3679HBTOP 	GC3677HBTOP 	GC3678HBTOP 

































BÂTIS

PIED-ACCOUDOIRS

POUR SALON MODULAIRE

En métal : Manchons de série en uréthane noir (se reporter aux notes pour d'autres finis en uréthane ou en bois).  
En bois : Le manchon doit être choisi.

DE GAUCHE, JOUE PLEINE EN MÉLAMINE  
DE DROITE, JOUE PLEINE EN MÉLAMINE

	DE GAUCHE, JOUE OUVERTE		DE DROITE, JOUE OUVERTE		DE GAUCHE, JOUE PLEINE		DE DROITE, JOUE PLEINE		DE GAUCHE, JOUE PLEINE EN MÉLAMINE	DE DROITE, JOUE PLEINE EN MÉLAMINE
<b>Métal (HT), extrémité</b>	GC3641LA 	GC3641LAM 	GC3641RA 	GC3641RAM 	GC3641LCA 	GC3641LCAM 	GC3641RCA 	GC3641RCAM 	GC3641LCAL 	GC3641RCAL 
<b>Bois, extrémité</b>	GC3641WLA 	GC3641WLAM 	GC3641WRA 	GC3641WRAM 	GC3641WLCA 	GC3641WLCAM 	GC3641WRCA 	GC3641WRCAM 		
<b>Métal (HT), centre</b>	GC36406LA 				GC36406LCA 				GC36406LCAL 	
<b>Bois, centre</b>	GC36406WLA 				GC36406WLCA 					
<b>Métal (HT), centre jumelable siège-table</b>	GC36406TLA 	GC3622TRA 	GC36406TLCA 	GC36406TRCA 	GC36406TLCAL 	GC36406TRCAL 				
<b>Bois, centre jumelable siège-table</b>	GC36406WTLA 	GC3622WTRA 	GC36406WTLCA 	GC36406WTRCA 						



Pour un accoudoir avec un module alimentation-USB\*, se reporter aux modèles se terminant par la lettre « M »

BÂTIS

PIED-ACCOUDOIRS

POUR SALON MODULAIRE ENTIÈREMENT REMBOURRÉ

Pieds de série en uréthane noir (se reporter aux notes pour d'autres finis en uréthane ou en bois). Manchons en bois ou uréthane en option (l'installation rétroactive sur place de manchons sur des sièges n'étant pas déjà dotés de manchons n'est pas possible).

<b>Entièrement rembourré, extrémité</b>	GAUCHE GC3676LA 	DROITE GC3676RA 
<b>Entièrement rembourré, centre</b>	GC3676CFA 	

(Centre = doit être joint de part et d'autre)

\* Le module alimentation-USB comprend deux prises de courant, quatre ports USB et un cordon de 6 pieds de long. Offert en fini noir ou blanc (doit être précisé au moment de la commande). Le module est installé sous la traverse du bâti.

**TABLES MODULAIRES POUR SALON MODULAIRE ET SALON MODULAIRE ENTièrement REMBOURRÉ**

Les tables comprennent des pieds pour soutenir le dessus de table (à l'exception des tables centrales).  
Toutes les tables sont dotées d'un châssis en métal.

DE GAUCHE

DE DROITE

**De coin**  
(dessus en mélamine avec  
pieds en métal)

GC36403L-HP GC36403LM-HP  
GC36403L-LP GC36403LM-LP

GC36403R-HP GC36403RM-HP  
GC36403R-LP GC36403RM-LP



**De coin**  
(dessus en mélamine avec  
pieds en bois)

GC36403WL-HP GC36403WLM-HP  
GC36403WL-LP GC36403WLM-LP

GC36403WR-HP GC36403WRM-HP  
GC36403WR-LP GC36403WRM-LP



**Centrales**  
(dessus en mélamine,  
se joint à un bâti en  
métal ou en bois)

GC36401-HP GC36401M-HP  
GC36401-LP GC36401M-LP



**Centrales étroites**  
(dessus en mélamine,  
se joint à un bâti en  
métal ou en bois)

GC36402-HP GC36402M-HP  
GC36402-LP GC36402M-LP

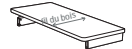

Pour une table avec un module  
alimentation-USB\*, se reporter aux  
modèles se terminant par la lettre « M »

**De bout**  
(dessus en mélamine avec  
pieds en métal)

GC36404L-HP GC36404LM-HP  
GC36404L-LP GC36404LM-LP

GC36404R-HP GC36404RM-HP  
GC36404R-LP GC36404RM-LP

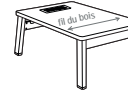
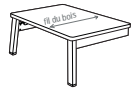

**De bout**  
(dessus en mélamine avec  
pieds en bois)

GC36404WL-HP GC36404WLM-HP  
GC36404WL-LP GC36404WLM-LP

GC36404WR-HP GC36404WRM-HP  
GC36404WR-LP GC36404WRM-LP

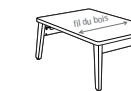
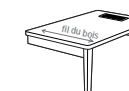
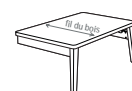

**De bout, étroites**  
(dessus en mélamine avec  
pieds en métal)

GC36405L-HP GC36405LM-HP  
GC36405L-LP GC36405LM-LP

GC36405R-HP GC36405RM-HP  
GC36405R-LP GC36405RM-LP

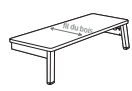

**De bout, étroites**  
(dessus en mélamine avec  
pieds en bois)

GC36405WL-HP GC36405WLM-HP  
GC36405WL-LP GC36405WLM-LP

GC36405WR-HP GC36405WRM-HP  
GC36405WR-LP GC36405WRM-LP

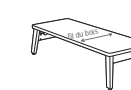

\* Le module alimentation-USB comprend deux prises de courant, quatre ports USB et un cordon de 6 pieds de long. Offert en fini noir ou blanc (doit être précisé au moment de la commande). Le module est installé **en applique** sur les tables étroites; **en surface** sur les tables plus larges (comme illustré ci-dessus).

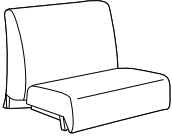
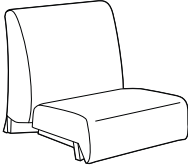
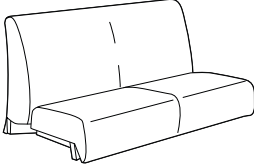
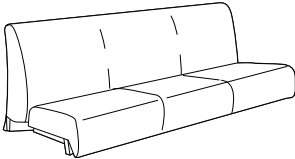
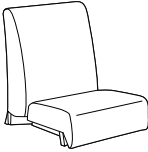

DESCRIPTION	MODÈLE / CARACTÉRISTIQUES	GRADES DE TEXTILE DE SÉRIE											
		TFC	2	3	4	5	6	7	8	9	10	11	12
 <p><b>Module-siège bariatrique de salon</b>                      TFC : 3.25 V.   2.97 M                      Poids unitaire : 85 LB   38.6 KG                      Poids - boîte : 97 LB   44 KG                      Volume - boîte : 49.5 PP<sup>3</sup>   1.4 M<sup>3</sup></p>	<b>GC3640TOP</b>	1742	1846	1934	2035	2200	2353	2506	2639	2805	2961	3172	3471
	Capacité de charge, 500 lb.	<b>DIMENSIONS HORS TOUT</b>			<b>DIMENSIONS DE L'ASSISE</b>			<b>DIMENSIONS DU DOSSIER</b>					
		L	P	H	L	P	H	L	H				
	Module-siège bariatrique de salon, un coussin de dossier, un coussin d'assise.	PO 36	32	25	36	20	-	36	16				
	MM 914	813	635	914	508	-	914	406					
<b>Doit être assujéti à un un bâti pied-accodoir.</b>	<b>RTA 00</b>	1 par boîte											
 <p><b>Module-siège de salon simple</b>                      TFC : 2.5 V.   2.29 M                      Poids unitaire : 54 LB   24.5 KG                      Poids - boîte : 66 LB   29.94 KG                      Volume - boîte : 29.5 PP<sup>3</sup>   0.83 M<sup>3</sup></p>	<b>GC3641TOP</b>	1158	1238	1306	1383	1511	1628	1746	1848	1976	2096	2258	2488
	Capacité de charge, voir les notes.	<b>DIMENSIONS HORS TOUT</b>			<b>DIMENSIONS DE L'ASSISE</b>			<b>DIMENSIONS DU DOSSIER</b>					
		L	P	H	L	P	H	L	H				
	Module-siège de salon simple, un coussin de dossier, un coussin d'assise.	PO 25	32	25	23	20	-	22.5	16				
	MM 635	813	635	584	508	-	572	406					
<b>Doit être assujéti à un un bâti pied-accodoir.</b>	<b>RTA 00</b>	1 par boîte											
 <p><b>Module-siège de salon deux places</b>                      TFC : 4 V.   3.66 M                      Poids unitaire : 95 LB   43.2 KG                      Poids - boîte : 110 LB   49.9 KG                      Volume - boîte : 49.5 PP<sup>3</sup>   1.4 M<sup>3</sup></p>	<b>GC3642TOP</b>	2036	2164	2272	2396	2600	2788	2976	3140	3344	3536	3796	4164
	Capacité de charge, voir les notes.	<b>DIMENSIONS HORS TOUT</b>			<b>DIMENSIONS DE L'ASSISE</b>			<b>DIMENSIONS DU DOSSIER</b>					
		L	P	H	L	P	H	L	H				
	Module-siège de salon deux places, deux coussins de dossier, deux coussin d'assise.	PO 48	32	25	48	20	-	48	16				
	MM 1219	813	635	1219	508	-	1219	406					
<b>Doit être assujéti à un un bâti pied-accodoir.</b>	<b>RTA 00</b>	1 par boîte											
 <p><b>Module-siège de salon trois places</b>                      TFC : 6.25 V.   5.72 M                      Poids unitaire : 136 LB   61.8 KG                      Poids - boîte : 161 LB   73.03 KG                      Volume - boîte : 69.5 PP<sup>3</sup>   1.96 M<sup>3</sup></p>	<b>GC3643TOP</b>	2934	3134	3303	3497	3815	4109	4403	4659	4978	5278	5684	6259
	En raison du poids et de la taille de ce module, au moins 3 installateurs sont nécessaires.	<b>DIMENSIONS HORS TOUT</b>			<b>DIMENSIONS DE L'ASSISE</b>			<b>DIMENSIONS DU DOSSIER</b>					
		L	P	H	L	P	H	L	H				
	Module-siège de salon trois places, trois coussins de dossier, trois coussin d'assise.	PO 71	32	25	71	20	-	71	16				
	MM 1803	813	635	1803	508	-	1803	406					
<b>Doit être assujéti à un un bâti pied-accodoir.</b>	<b>RTA 00</b>	1 par boîte											
 <p><b>Module-siège de salon simple à dossier haut</b>                      TFC : 6.5 V.   5.94 M                      Poids unitaire : métal : 72 LB   32.7 KG                      Poids - boîte : métal : 92 LB   41.73 KG                      Volume - boîte : 29.5 PP<sup>3</sup>   0.83 M<sup>3</sup></p>	<b>GC3676HB-TOP</b>	1244	1452	1628	1829	2161	2466	2772	3038	3370	3682	4104	4702
	Capacité de charge, voir les notes.	<b>DIMENSIONS HORS TOUT</b>			<b>DIMENSIONS DE L'ASSISE</b>			<b>DIMENSIONS DU DOSSIER</b>					
		L	P	H	L	P	H	L	H				
	Module-siège de salon à dossier haut, un coussin de dossier et un coussin d'assise.	PO 23	29	36	23	20	-	23	19				
	MM 584	737	914	584	508	-	584	483					
<b>Doit être assujéti à un un bâti pied-accodoir.</b>	<b>RTA 00</b>	1 par boîte											

DESCRIPTION      MODÈLE / CARACTÉRISTIQUES      GRADES DE TEXTILE DE SÉRIE

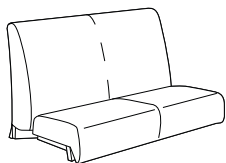

**Module-siège de salon deux places à dossier haut**

TFC : 7.75 V. | 7.09 M  
 Poids unitaire : 97 LB | 44.1 KG  
 Poids - boîte : 117 LB | 53.07 KG  
 Volume - boîte : 56.25 P<sup>3</sup> | 1.59 M<sup>3</sup>

GC3677HB-TOP	TFC	2	3	4	5	6	7	8	9	10	11	12
	2329	2577	2786	3027	3422	3786	4150	4468	4863	5235	5739	6452

Capacité de charge, voir les notes.

Module-siège de salon deux places à dossier haut, deux coussins de dossier et deux coussins d'assise.

**Doit être assujéti à un un bâti pied-accouider.**

	DIMENSIONS HORS TOUT			DIMENSIONS DE L'ASSISE			DIMENSIONS DU DOSSIER	
	L	P	H	L	P	H	L	H
PO	45,5	29	36	45,5	20	-	45,5	19
MM	1156	737	914	1156	508	-	1156	483

**RTA 00** 1 par boîte

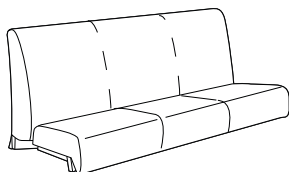

**Module-siège de salon trois places à dossier haut**

TFC : 9.25 V. | 8.46 M  
 Poids unitaire : 133 LB | 60.5 KG  
 Poids - boîte : 158 LB | 71.67 KG  
 Volume - boîte : 69.5 P<sup>3</sup> | 1.96 M<sup>3</sup>

GC3678HB-TOP	TFC	2	3	4	5	6	7	8	9	10	11	12
	3450	3746	3996	4283	4754	5189	5624	6003	6475	6919	7520	8371

Capacité de charge, voir les notes.

Module-siège de salon trois places à dossier haut, trois coussins de dossier et trois coussins d'assise.

**Doit être assujéti à un un bâti pied-accouider.**

	DIMENSIONS HORS TOUT			DIMENSIONS DE L'ASSISE			DIMENSIONS DU DOSSIER	
	L	P	H	L	P	H	L	H
PO	68,5	29	36	68,5	20	-	71	19
MM	1740	737	914	1740	508	-	1803	483

**RTA 00** 1 par boîte

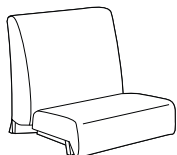

**Module-siège bariatrique de salon à dossier haut**

TFC : 6.75 V. | 6.17 M  
 Poids unitaire : 80 LB | 36.4 KG  
 Poids - boîte : 96 LB | 43.54 KG  
 Volume - boîte : 37.75 P<sup>3</sup> | 1.06 M<sup>3</sup>

GC3679HB-TOP	TFC	2	3	4	5	6	7	8	9	10	11	12
	1922	2138	2320	2530	2874	3191	3508	3785	4129	4453	4892	5513

Capacité de charge, voir les notes.

Module-siège bariatrique à dossier haut, un coussin de dossier et un coussin d'assise.

**Doit être assujéti à un un bâti pied-accouider.**

	DIMENSIONS HORS TOUT			DIMENSIONS DE L'ASSISE			DIMENSIONS DU DOSSIER	
	L	P	H	L	P	H	L	H
PO	32	29	36	32	20	-	32	19
MM	813	737	914	813	508	-	813	483

**RTA 00** 1 par boîte

DESCRIPTION	MODÈLE / CARACTÉRISTIQUES	GRADES DE TEXTILE DE SÉRIE
-------------	---------------------------	----------------------------

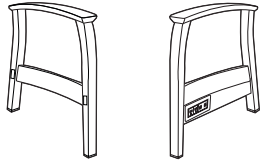

### Bâti de gauche, accoudoir à joue ouverte

TFC : s.o.  
 Poids unitaire : métal : 7 LB | 3.2 KG | bois : 7 LB | 3.2 KG  
 Poids - boîte : métal : 9.67 LB | 4.39 KG | bois : 11 LB | 4.99 KG  
 Volume - boîte : 2.1 P<sup>3</sup> | 0.05 M<sup>3</sup>

Prix courant

GC3641LA (métal)	545
GC3641LAM (avec alim.)	1568
GC3641WLA (bois)	394
GC3641WLAM (avec alim.)	1369

- Les modèles GC3641LAM et GC3641WLAM sont dotés d'un module **alimentation-USB**.

Préciser bois ou métal pour le manchon.

	DIMENSIONS HORS TOUT			DIMENSIONS DE L'ASSISE			DIMENSIONS DU DOSSIER	
	L	P	H	L	P	H	L	H
S'utilise du côté <b>gauche</b> extérieur du module-siège de salon; <b>ne permet pas de le jumeler à d'autres modules-sièges ou tables.</b>	PO 3.5 MM 89	29 737	25.25 641	-	-	-	-	-
	<b>RTA 1</b>		1 par boîte					

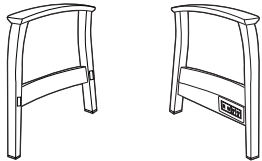

### Bâti de droite, accoudoir à joue ouverte

TFC : s.o.  
 Poids unitaire : métal : 7 LB | 3.2 KG | bois : 7 LB | 3.2 KG  
 Poids - boîte : métal : 9.67 LB | 4.39 KG | bois : 11 LB | 4.99 KG  
 Volume - boîte : 2.1 P<sup>3</sup> | 0.05 M<sup>3</sup>

Prix courant

GC3641RA (métal)	545
GC3641RAM (avec alim.)	1568
GC3641WRA (bois)	394
GC3641WRAM (avec alim.)	1369

- Les modèles GC3641RAM et GC3641WRAM sont dotés d'un module **alimentation-USB**.

Préciser bois ou métal pour le manchon.

	DIMENSIONS HORS TOUT			DIMENSIONS DE L'ASSISE			DIMENSIONS DU DOSSIER	
	L	P	H	L	P	H	L	H
S'utilise du côté <b>droit</b> extérieur du module-siège de salon; <b>ne permet pas de le jumeler à d'autres modules-sièges ou tables.</b>	PO 3.5 MM 89	29 737	25.25 641	-	-	-	-	-
	<b>RTA 1</b>		1 par boîte					

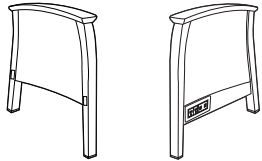

### Bâti de gauche, accoudoir à joue pleine

TFC : 0.75 V. | 0.69 M  
 Poids unitaire : métal : 7 LB | 3.2 KG | bois : 7 LB | 3.2 KG  
 Poids - boîte : métal : 16.3 LB | 7.39 KG | bois : 11 LB | 4.99 KG  
 Volume - boîte : 2.1 P<sup>3</sup> | 0.05 M<sup>3</sup>

	TFC	2	3	4	5	6	7	8	9	10	11	12
GC3641LCA (métal)	722	746	766	790	828	863	898	929	967	1003	1052	1121
GC3641LCAM (avec alim.)	1742	1766	1786	1810	1848	1883	1918	1949	1987	2023	2072	2141
GC3641WLCAM (bois)	531	563	590	621	672	719	766	807	858	906	971	1063
GC3641WLCAM (avec alim.)	1503	1535	1562	1593	1644	1691	1738	1779	1830	1878	1943	2035

- Les modèles GC3641LCAM et GC3641WLCAM sont dotés d'un module **alimentation-USB**.

Préciser bois ou métal pour le manchon.

	DIMENSIONS HORS TOUT			DIMENSIONS DE L'ASSISE			DIMENSIONS DU DOSSIER	
	L	P	H	L	P	H	L	H
S'utilise du côté <b>gauche</b> extérieur du module-siège de salon; <b>ne permet pas de le jumeler à d'autres modules-sièges ou tables.</b>	PO 3.5 MM 89	29 737	25.25 641	-	-	-	-	-
	<b>RTA 1</b>		1 par boîte					

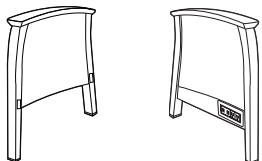

### Bâti de droite, accoudoir à joue pleine









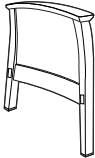

TFC : 0.75 V. | 0.69 M  
 Poids unitaire : métal : 7 LB | 3.2 KG | bois : 7 LB | 3.2 KG  
 Poids - boîte : métal : 16.3 LB | 7.39 KG | bois : 11 LB | 4.99 KG  
 Volume - boîte : 2.1 P<sup>3</sup> | 0.05 M<sup>3</sup>

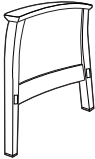

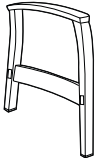

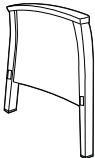

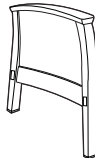
	TFC	2	3	4	5	6	7	8	9	10	11	12
GC3641RCA (métal)	722	746	766	790	828	863	898	929	967	1003	1052	1121
GC3641RCAM (avec alim.)	1742	1766	1786	1810	1848	1883	1918	1949	1987	2023	2072	2141
GC3641WRCAM (bois)	531	563	590	621	672	719	766	807	858	906	971	1063
GC3641WRCAM (avec alim.)	1503	1535	1562	1593	1644	1691	1738	1779	1830	1878	1943	2035



- Les modèles GC3641RCAM et GC3641WRCAM sont dotés d'un module **alimentation-USB**.

Préciser bois ou métal pour le manchon.

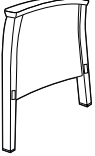
	DIMENSIONS HORS TOUT			DIMENSIONS DE L'ASSISE			DIMENSIONS DU DOSSIER	
	L	P	H	L	P	H	L	H
S'utilise du côté <b>droit</b> extérieur du module-siège de salon; <b>ne permet pas de le jumeler à d'autres modules-sièges ou tables.</b>	PO 3.5 MM 89	29 737	25.25 641	-	-	-	-	-
	<b>RTA 1</b>		1 par boîte					

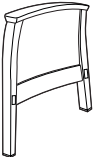
DESCRIPTION	MODÈLE / CARACTÉRISTIQUES	GRADES DE TEXTILE DE SÉRIE										
 <p><b>Bâti de gauche, accoudeur à joue pleine, insertion en mélamine</b> TFC : s.o. Poids unitaire : 15 LB   6.8 KG Poids - boîte : 18 LB   8.16 KG Volume - boîte : 2.1 P<sup>3</sup>   0.05 M<sup>3</sup></p>	<p>Prix courant</p> <p><b>GC3641LCAL</b> (Métal) 886</p>											
	<p>Préciser bois ou métal pour le manchon.</p>	<p><b>DIMENSIONS HORS TOUT</b></p> <p>L P H</p>			<p><b>DIMENSIONS DE L'ASSISE</b></p> <p>L P H</p>			<p><b>DIMENSIONS DU DOSSIER</b></p> <p>L H</p>				
	<p>S'utilise du côté <b>gauche</b> extérieur du module-siège de salon; <b>ne permet pas de le jumeler à d'autres modules-sièges ou tables.</b></p>	PO	3.5	29	25.25	-	-	-	-	-	-	-
	<p>MM</p> <p>89</p> <p>737</p> <p>641</p> <p>RTA 1  1 par boîte</p>											
 <p><b>Bâti de droite, accoudeur à joue pleine, insertion en mélamine</b> TFC : s.o. Poids unitaire : 15 LB   6.8 KG Poids - boîte : 18 LB   8.16 KG Volume - boîte : 2.1 P<sup>3</sup>   0.05 M<sup>3</sup></p>	<p>Prix courant</p> <p><b>GC3641RCAL</b> (Métal) 886</p>											
	<p>Préciser bois ou métal pour le manchon.</p>	<p><b>DIMENSIONS HORS TOUT</b></p> <p>L P H</p>			<p><b>DIMENSIONS DE L'ASSISE</b></p> <p>L P H</p>			<p><b>DIMENSIONS DU DOSSIER</b></p> <p>L H</p>				
	<p>S'utilise du côté <b>droite</b> extérieur du module-siège de salon; <b>ne permet pas de le jumeler à d'autres modules-sièges ou tables.</b></p>	PO	3.5	29	25.25	-	-	-	-	-	-	-
	<p>MM</p> <p>89</p> <p>737</p> <p>641</p> <p>RTA 1  1 par boîte</p>											
 <p><b>Bâti central, accoudeur à joue ouverte</b> TFC : s.o. Poids unitaire : métal : 7 LB   3.2 KG   bois : 7 LB   3.2 KG Poids - boîte : métal : 11 LB   4.99 KG   bois : 11 LB   4.99 KG Volume - boîte : 2.1 P<sup>3</sup>   0.05 M<sup>3</sup></p>	<p>Prix courant</p> <p><b>GC36406LA</b> (métal) 545 <b>GC36406WLA</b> (bois) 394</p>											
	<p>Préciser bois ou métal pour le manchon.</p>	<p><b>DIMENSIONS HORS TOUT</b></p> <p>L P H</p>			<p><b>DIMENSIONS DE L'ASSISE</b></p> <p>L P H</p>			<p><b>DIMENSIONS DU DOSSIER</b></p> <p>L H</p>				
	<p>S'utilise pour <b>jumeler</b> des modules-sièges de salon uniquement.</p>	PO	3.5	29	25.25	-	-	-	-	-	-	-
	<p>MM</p> <p>89</p> <p>737</p> <p>641</p> <p>RTA 1  1 par boîte</p>											
 <p><b>Bâti central, accoudeur à joue pleine</b> TFC : 0.75 V.   0.69 M Poids unitaire : métal : 7 LB   3.2 KG   bois : 7 LB   3.2 KG Poids - boîte : métal : 8.87 LB   4.02 KG   bois : 11 LB   4.99 KG Volume - boîte : 2.1 P<sup>3</sup>   0.05 M<sup>3</sup></p>	<p>TFC</p> <p><b>GC36406LCA</b> (métal) 722 <b>GC36406WLCA</b> (bois) 531</p>	2	3	4	5	6	7	8	9	10	11	12
	<p>Préciser bois ou métal pour le manchon.</p>	<p><b>DIMENSIONS HORS TOUT</b></p> <p>L P H</p>			<p><b>DIMENSIONS DE L'ASSISE</b></p> <p>L P H</p>			<p><b>DIMENSIONS DU DOSSIER</b></p> <p>L H</p>				
	<p>S'utilise pour <b>jumeler</b> des modules-sièges de salon uniquement.</p>	PO	3.5	29	25.25	-	-	-	-	-	-	-
	<p>MM</p> <p>89</p> <p>737</p> <p>641</p> <p>RTA 1  1 par boîte</p>											
 <p><b>Bâti central, accoudeur à joue pleine, insertion en mélamine</b> TFC : s.o. Poids unitaire : 15 LB   6.8 KG Poids - boîte : 18 LB   8.16 KG Volume - boîte : 2.1 P<sup>3</sup>   0.05 M<sup>3</sup></p>	<p>Prix courant</p> <p><b>GC36406LCAL</b> (Métal) 886</p>											
	<p>Préciser bois ou métal pour le manchon.</p>	<p><b>DIMENSIONS HORS TOUT</b></p> <p>L P H</p>			<p><b>DIMENSIONS DE L'ASSISE</b></p> <p>L P H</p>			<p><b>DIMENSIONS DU DOSSIER</b></p> <p>L H</p>				
	<p>S'utilise pour <b>jumeler</b> des modules-sièges de salon uniquement.</p>	PO	3.5	29	25.25	-	-	-	-	-	-	-
	<p>MM</p> <p>89</p> <p>737</p> <p>641</p> <p>RTA 1  1 par boîte</p>											

DESCRIPTION	MODÈLE / CARACTÉRISTIQUES	GRADES DE TEXTILE DE SÉRIE											
 <p><b>Bâti central, accouider à joue ouverte</b> TFC : s.o. Poids unitaire : métal 7 LB   3.2 KG   bois : 7 LB   3.2 KG Poids - boîte : métal : 11 LB   4.99 KG   bois : 11 LB   4.99 KG Volume - boîte : 2.1 P<sup>3</sup>   0.05 M<sup>3</sup></p>	<p>Prix courant</p> <p><b>GC36406TLA</b> (métal) 545 <b>GC36406WTLA</b> (bois) 394</p> <p>Préciser bois ou métal pour le manchon.</p>	<p><b>DIMENSIONS HORS TOUT</b></p> <p>L P H</p>			<p><b>DIMENSIONS DE L'ASSISE</b></p> <p>L P H</p>			<p><b>DIMENSIONS DU DOSSIER</b></p> <p>L H</p>					
	<p>S'utilise pour <b>jumeler</b> une table modulaire à la <b>gauche</b> d'un module-siège de salon.</p>	<p>PO 3.5 29 25.25 MM 89 737 641</p>	-	-	-	-	-	-	-	-	-		
	<p><b>RTA 1</b>  1 par boîte</p>												
 <p><b>Bâti central, accouider à joue ouverte</b> TFC : s.o. Poids unitaire : métal 7 LB   3.2 KG   bois : 7 LB   3.2 KG Poids - boîte : métal : 11 LB   4.99 KG   bois : 11 LB   4.99 KG Volume - boîte : 2.1 P<sup>3</sup>   0.05 M<sup>3</sup></p>	<p>Prix courant</p> <p><b>GC36406TRA</b> (métal) 545 <b>GC36406WTRA</b> (bois) 394</p> <p>Préciser bois ou métal pour le manchon.</p>	<p><b>DIMENSIONS HORS TOUT</b></p> <p>L P H</p>			<p><b>DIMENSIONS DE L'ASSISE</b></p> <p>L P H</p>			<p><b>DIMENSIONS DU DOSSIER</b></p> <p>L H</p>					
	<p>S'utilise pour <b>jumeler</b> une table modulaire à la <b>droite</b> d'un module-siège de salon.</p>	<p>PO 3.5 29 25.25 MM 89 737 641</p>	-	-	-	-	-	-	-	-	-		
	<p><b>RTA 1</b>  1 par boîte</p>												
 <p><b>Bâti central, accouider à joue pleine</b> TFC : 0.75 V.   0.69 M Poids unitaire : métal 7 LB   3.2 KG   bois : 7 LB   3.2 KG Poids - boîte : métal : 8.87 LB   4.02 KG   bois : 11 LB   4.99 KG Volume - boîte : 2.1 P<sup>3</sup>   0.05 M<sup>3</sup></p>	<p>TFC</p> <p><b>GC36406TLCA</b> (métal) 722 <b>GC36406WTLCA</b> (bois) 531</p> <p>Préciser bois ou métal pour le manchon.</p>	2	3	4	5	6	7	8	9	10	11	12	
	<p>S'utilise pour <b>jumeler</b> une table modulaire à la <b>gauche</b> d'un module-siège de salon.</p>	<p>PO 3.5 29 25.25 MM 89 737 641</p>	-	-	-	-	-	-	-	-	-	-	-
	<p><b>RTA 1</b>  1 par boîte</p>												
 <p><b>Bâti central, accouider à joue pleine</b> TFC : 0.75 V.   0.69 M Poids unitaire : métal 7 LB   3.2 KG   bois : 7 LB   3.2 KG Poids - boîte : métal : 11 LB   4.99 KG   bois : 11 LB   4.99 KG Volume - boîte : 2.1 P<sup>3</sup>   0.05 M<sup>3</sup></p>	<p>TFC</p> <p><b>GC36406TRCA</b> (métal) 722 <b>GC36406WTRCA</b> (bois) 531</p> <p>Préciser bois ou métal pour le manchon.</p>	2	3	4	5	6	7	8	9	10	11	12	
	<p>S'utilise pour <b>jumeler</b> une table modulaire à la <b>droite</b> d'un module-siège de salon.</p>	<p>PO 3.5 29 25.25 MM 89 737 641</p>	-	-	-	-	-	-	-	-	-	-	
	<p><b>RTA 1</b>  1 par boîte</p>												
 <p><b>Bâti central, accouider à joue pleine, insertion en mélamine</b> TFC : s.o. Poids unitaire : 15 LB   6.8 KG Poids - boîte : 18 LB   8.16 KG Volume - boîte : 2.1 P<sup>3</sup>   0.05 M<sup>3</sup></p>	<p>Prix courant</p> <p><b>GC36406TLCAL</b> (Métal) 886</p> <p>Préciser bois ou métal pour le manchon.</p>	<p><b>DIMENSIONS HORS TOUT</b></p> <p>L P H</p>			<p><b>DIMENSIONS DE L'ASSISE</b></p> <p>L P H</p>			<p><b>DIMENSIONS DU DOSSIER</b></p> <p>L H</p>					
	<p>S'utilise pour <b>jumeler</b> une table modulaire à la <b>gauche</b> d'un module-siège de salon.</p>	<p>PO 3.5 29 25.25 MM 89 737 641</p>	-	-	-	-	-	-	-	-	-		
	<p><b>RTA 1</b>  1 par boîte</p>												
 <p><b>Bâti central, accouider à joue pleine, insertion en mélamine</b> TFC : s.o. Poids unitaire : 15 LB   6.8 KG Poids - boîte : 18 LB   8.16 KG Volume - boîte : 2.1 P<sup>3</sup>   0.05 M<sup>3</sup></p>	<p>Prix courant</p> <p><b>GC36406TRCAL</b> (Métal) 886</p> <p>Préciser bois ou métal pour le manchon.</p>	<p><b>DIMENSIONS HORS TOUT</b></p> <p>L P H</p>			<p><b>DIMENSIONS DE L'ASSISE</b></p> <p>L P H</p>			<p><b>DIMENSIONS DU DOSSIER</b></p> <p>L H</p>					
	<p>S'utilise pour <b>jumeler</b> une table modulaire à la <b>droite</b> d'un module-siège de salon.</p>	<p>PO 3.5 29 25.25 MM 89 737 641</p>	-	-	-	-	-	-	-	-	-		
	<p><b>RTA 1</b>  1 par boîte</p>												

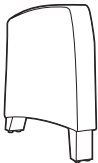
DESCRIPTION	MODÈLE / CARACTÉRISTIQUES	GRADES DE TEXTILE DE SÉRIE											
		TFC	2	3	4	5	6	7	8	9	10	11	12
 <p><b>Bâti central, accoudoir entièrement rembourré</b>                      TFC : 1.75 V.   1.6 M                      Poids unitaire : métal : 15 LB   6.8 KG                      Poids - boîte : métal : 35 LB   15.88 KG                      Volume - boîte : 6 P<sup>3</sup>   0.16 M<sup>3</sup></p>	<b>GC3676CFA</b>	440	496	543	598	687	769	851	923	1012	1096	1210	1371
	Préciser bois ou uréthane pour les pieds.												
	Manchons bois ou uréthane en option. Ajouter 142 \$.												
	S'utilise pour <b>jumeler</b> des module-sièges de salon ou table modulaire.												
 <p><b>Bâti de gauche, accoudoir entièrement rembourré</b>                      TFC : 1.75 V.   1.6 M                      Poids unitaire : métal : 15 LB   6.8 KG                      Poids - boîte : métal : 20 LB   9.07 KG                      Volume - boîte : 6 P<sup>3</sup>   0.16 M<sup>3</sup></p>	<b>GC3676LA</b>	440	496	543	598	687	769	851	923	1012	1096	1210	1371
	Préciser bois ou uréthane pour les pieds.												
	Manchons bois ou uréthane en option. Ajouter 142 \$.												
	S'utilise du côté <b>gauche</b> extérieur du module-siège de salon; <b>ne permet pas de le jumeler à d'autres module-sièges ou tables.</b>												
 <p><b>Bâti de droite, accoudoir entièrement rembourré</b>                      TFC : 1.75 V.   1.6 M                      Poids unitaire : métal : 15 LB   6.8 KG                      Poids - boîte : métal : 20 LB   9.07 KG                      Volume - boîte : 6 P<sup>3</sup>   0.16 M<sup>3</sup></p>	<b>GC3676RA</b>	440	496	543	598	687	769	851	923	1012	1096	1210	1371
	Préciser bois ou uréthane pour les pieds.												
	Manchons bois ou uréthane en option. Ajouter 142 \$.												
	S'utilise du côté <b>droite</b> extérieur du module-siège de salon; <b>ne permet pas de le jumeler à d'autres module-sièges ou tables.</b>												

## Tables modulaires :

Les dessus mesurent 1 po d'épaisseur.

Tables avec pieds en bois :

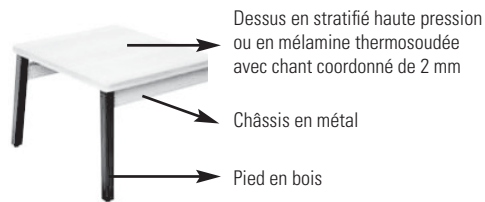

Tables avec pieds en métal :

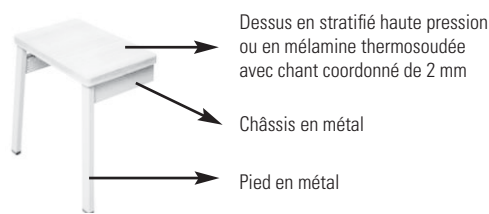

## Finis – Dessus :

### Mélamine thermosoudée (LP)

Acajou absolu (ACJ)  
Nuit d'Orient (ASN)  
Cerisier Avant (AWC)  
Miel Avant (AWH)  
Noir (BLK)  
Blizzard (BZD)  
Cobalt brossé (BCR)  
Érable clair (CMB)  
Gris hors série (CGY)  
Espresso profond (DES)  
Blanc de blancs (DWT)  
Fashionista (FAS)  
Première classe (FCL)  
Noce Biondo (NBL)  
Noce Grigio (NGL)  
Noce Leggero (NEL)  
Noce Medio (NML)  
Acajou sur quartier (QTM)  
Beauté naturelle (SBY)  
Concassé (SDT)  
Orage (SOG)  
Brou (WHE)  
Chocolat blanc (WHC)  
Cerisier d'hiver (WCR)

### Stratifié haute pression (HP)

Acajou absolu (ACJ)  
Nuit d'Orient (ASN)  
Cerisier Avant (W357)  
Miel Avant (W356)  
Noir (BLK)  
Blizzard (BZD)  
Cobalt brossé (BRC)  
Érable clair (CMB)  
Gris hors série (CGY)  
Espresso profond (W142)  
Blanc de blancs (DWT)  
Fashionista (FAS)  
Première classe (FCL)  
Noce Biondo (NBL)  
Noce Grigio (NGL)  
Noce Leggero (NEL)  
Noce Medio (NML)  
Acajou sur quartier (QTM)  
Beauté naturelle (SBY)  
Concassé (SDT)  
Orage (SOG)  
Brou (WHE)  
Chocolat blanc (WHC)  
Cerisier d'hiver (WCR)

## Finis – Pieds en bois (dessus, pieds et ceinture) :

Absolu (AAM)  
Noir fusain sur érable (CJM)  
Cerisier sur érable (ACM)  
Acajou Empire sur érable (EMM)  
Chêne foncé sur érable (EOM)  
Noyer moyen sur érable (MWM)  
Espresso sur érable (ECM)  
Bois fruitier sur érable (TFM)  
Gris (HGM)  
Chêne moisson sur érable (HOM)  
Miel sur érable (AHM)  
Onyx noir sur érable (JOM)  
Miel clair sur érable (LHM)  
Érable sur érable (AVM)  
Noyer Naturel (NLW)  
Nuit (ASM)  
Noce Biondo (NBM)  
Noce Grigio (NGM)  
Noce Leggero (NEM)  
Noce Medio (NMM)  
Palissandre sur érable (SKM)  
Acajou moiré sur érable (TMM)  
Noyer moiré sur érable (TWM)  
Cerisier d'hiver sur érable (WCM)  
Sablé sur érable (SBM)  
Crème WC (WTM)  
Chêne argenté sur érable (SOM)  
Blanc sur érable (WHM)

## Finis – Pieds en métal :

Noir (TBL), stratus (TIV), Blanc de blancs (TDW), brume (TFO), givre (TFR), kahlua (TKA), café au lait (TLA), moka (TMO), nevada (TNE), sable (TSN), ombre (TSH), avoine grillée (TOA) ou tungstène (TTU), à préciser.

## Finis – Châssis en métal :

Noir (TBL), stratus (TIV), Blanc de blancs (TDW), brume (TFO), givre (TFR), kahlua (TKA), café au lait (TLA), moka (TMO), nevada (TNE), sable (TSN), ombre (TSH), avoine grillée (TOA) ou tungstène (TTU), à préciser.

## Modules alimentation-USB :

Pour les tables avec un module alimentation-USB, se reporter aux modèles se terminant par la lettre « M ». Le module alimentation-USB comprend deux prises de courant et quatre ports USB avec un cordon de 6 pieds de long. Offert en fini noir ou blanc (doit être précisé au moment de la commande). Le module est installé **en applique** sur les tables étroites; **en surface** sur les tables plus larges.

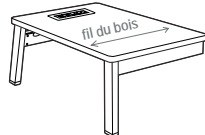
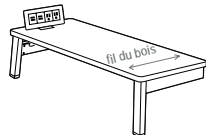

TABLES MODULAIRES	MODÈLE	DIMENSIONS <sup>PO</sup> MM	POIDS <sup>LB</sup> KG	VOLUME <sup>PI<sup>3</sup></sup> M <sup>3</sup>	PRIX COURANT
-------------------	--------	--------------------------------	---------------------------	--	--------------

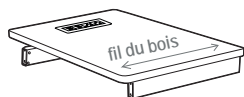
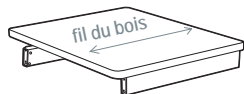

Table centrale régulière

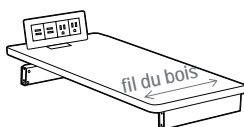
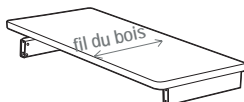

Table centrale étroite

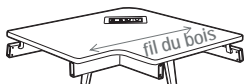

Table de coin de gauche pour bâti en bois

	L x P x H			
GC36401-LP	20.25 x 28 x 13 514 x 711 x 330	18	3.5	<b>785\$</b>
GC36401M-LP avec module alimentation		8.2	0.09	<b>1744\$</b>
GC36401-HP	20.25 x 28 x 13 514 x 711 x 330	18	3.5	<b>821\$</b>
GC36401M-HP avec module alimentation		8.2	0.09	<b>1780\$</b>

- Pour un dessus en mélamine (LP), préciser le modèle GC36401-LP.
- Pour un dessus en stratifié (HP), préciser le modèle GC36401-HP.
- Les modèles GC36401M-LP et GC36401M-HP sont dotés d'un module **alimentation-USB** monté en surface. (Non illustré; se reporter à la page Primacare<sup>MC</sup> modulaire salon – Caractéristiques des tables pour plus de détails.)

Chant coordonné de 2 mm. La table doit être jointe à des bâtis pied-accoudoir de **salon en bois ou en métal** (GC36406TLA/TRA, GC36406TLCA/TRCA, GC36406WTLA/TRA, GC36406WTLCA/TRCA). 1 par boîte.

GC36402-LP	12 x 28 x 13 305 x 711 x 330	15	2.1	<b>757\$</b>
GC36402M-LP avec module alimentation		6.8	0.05	<b>1717\$</b>
GC36402-HP	12 x 28 x 13 305 x 711 x 330	15	2.1	<b>791\$</b>
GC36402M-HP avec module alimentation		6.8	0.05	<b>1750\$</b>

- Pour un dessus en mélamine (LP), préciser le modèle GC36402-LP.
- Pour un dessus en stratifié (HP), préciser le modèle GC36402-HP.
- Les modèles GC36402M-LP et GC36402M-HP sont dotés d'un module **alimentation-USB** monté en surface. (Non illustré; se reporter à la page Primacare<sup>MC</sup> modulaire salon – Caractéristiques des tables pour plus de détails.)

Chant coordonné de 2 mm. La table doit être jointe à des bâtis pied-accoudoir de **salon en bois ou en métal** (GC36406TLA/TRA, GC36406TLCA/TRCA, GC36406WTLA/TRA, GC36406WTLCA/TRCA). 1 par boîte.

GC36403WL-LP	37.12 x 37.12 x 13 943 x 943 x 330	41	6	<b>1281\$</b>
GC36403WLM-LP avec module alimentation		18.6	0.16	<b>2196\$</b>
GC36403WL-HP	37.12 x 37.12 x 13 943 x 943 x 330	41	6	<b>1359\$</b>
GC36403WLM-HP avec module alimentation		18.6	0.16	<b>2272\$</b>

- Pour un dessus en mélamine (LP), préciser le modèle GC36403WL-LP.
- Pour un dessus en stratifié (HP), préciser le modèle GC36403WL-HP.
- Les modèles GC36403WLM-LP et GC36403WLM-HP sont dotés d'un module **alimentation-USB** monté en surface. (Non illustré; se reporter à la page Primacare<sup>MC</sup> modulaire salon – Caractéristiques des tables pour plus de détails.)

Chant coordonné de 2 mm. La table doit être jointe à des bâtis pied-accoudoir de **salon en bois** (GC36406WTLA/TRA, GC36406WTLCA/TRCA). La table permet un dégagement pour les genoux avec des sièges configurés en angle. 1 par boîte.

- Comprend deux pieds arrière en bois (non illustrés).



TABLES MODULAIRES	MODÈLE	DIMENSIONS <sup>PO</sup> MM	POIDS <sup>LB</sup> KG	VOLUME <sup>PI<sup>3</sup></sup> M <sup>3</sup>	PRIX COURANT
-------------------	--------	--------------------------------	---------------------------	--	--------------

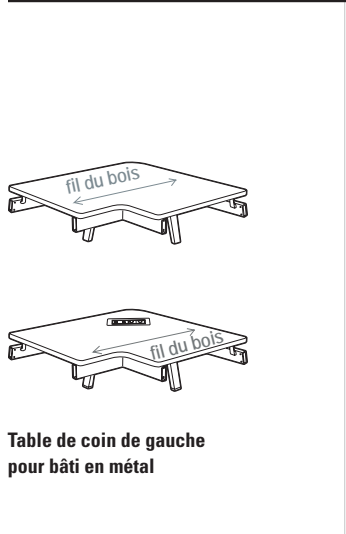

Table de coin de gauche pour bâti en métal

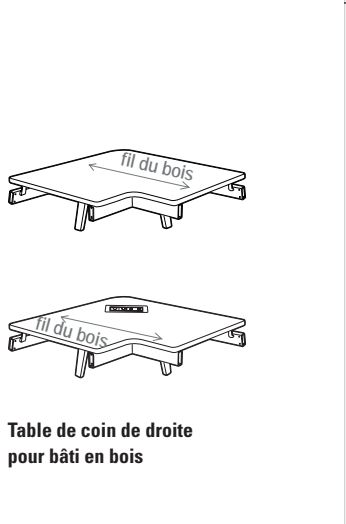

Table de coin de droite pour bâti en bois

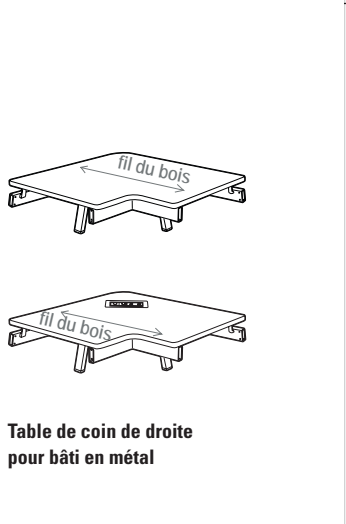

Table de coin de droite pour bâti en métal

	L x P x H			
GC36403L-LP	37.12 x 37.12 x 13 943 x 943 x 330	41 18.6	6 0.16	1405\$
GC36403LM-LP avec module alimentation				2362\$
GC36403L-HP	37.12 x 37.12 x 13 943 x 943 x 330	41 18.6	6 0.16	1485\$
GC36403LM-HP avec module alimentation				2444\$

- Pour un dessus en mélamine (LP), préciser le modèle GC36403L-LP.
- Pour un dessus en stratifié (HP), préciser le modèle GC36403L-HP.
- Les modèles GC36403LM-LP et GC36403LM-HP sont dotés d'un module **alimentation-USB** monté en surface. (Non illustré; se reporter à la page Primacare<sup>MC</sup> modulaire salon – Caractéristiques des tables pour plus de détails.)

Chant coordonné de 2 mm. La table doit être jointe à des bâtis pied-accoudoir de **salon en métal** (GC36406TLA/TRA, GC36406TLCA/TRCA). La table permet un dégagement pour les genoux avec des sièges configurés en angle. 1 par boîte.

- Comprend deux pieds arrière en métal (non illustrés).

GC36403WR-LP	37.12 x 37.12 x 13 943 x 943 x 330	41 18.6	6 0.16	1281\$
GC36403WRM-LP avec module alimentation				2196\$
GC36403WR-HP	37.12 x 37.12 x 13 943 x 943 x 330	41 18.6	6 0.16	1359\$
GC36403WRM-HP avec module alimentation				2272\$

- Pour un dessus en mélamine (LP), préciser le modèle GC36403WR-LP.
- Pour un dessus en stratifié (HP), préciser le modèle GC36403WR-HP.
- Les modèles GC36403WRM-LP et GC36403WRM-HP sont dotés d'un module **alimentation-USB** monté en surface. (Non illustré; se reporter à la page Primacare<sup>MC</sup> modulaire salon – Caractéristiques des tables pour plus de détails.)

Chant coordonné de 2 mm. La table doit être jointe à des bâtis pied-accoudoir de **salon en bois** (GC36406WTLA/TRA, GC36406WTLCA/TRCA). La table permet un dégagement pour les genoux avec des sièges configurés en angle. 1 par boîte.

- Comprend deux pieds arrière en bois (non illustrés).

GC36403R-LP	37.12 x 37.12 x 13 943 x 943 x 330	41 18.6	6 0.16	1405\$
GC36403RM-LP avec module alimentation				2362\$
GC36403R-HP	37.12 x 37.12 x 13 943 x 943 x 330	41 18.6	6 0.16	1485\$
GC36403RM-HP avec module alimentation				2444\$

- Pour un dessus en mélamine (LP), préciser le modèle GC36403R-LP.
- Pour un dessus en stratifié (HP), préciser le modèle GC36403R-HP.
- Les modèles GC36403RM-LP et GC36403RM-HP sont dotés d'un module **alimentation-USB** monté en surface. (Non illustré; se reporter à la page Primacare<sup>MC</sup> modulaire salon – Caractéristiques des tables pour plus de détails.)

Chant coordonné de 2 mm. La table doit être jointe à des bâtis pied-accoudoir de **salon en métal** (GC36406TLA/TRA, GC36406TLCA/TRCA). La table permet un dégagement pour les genoux avec des sièges configurés en angle. 1 par boîte.

- Comprend deux pieds arrière en métal (non illustrés).

TABLES MODULAIRES	MODÈLE	DIMENSIONS <sup>PO</sup> MM	POIDS <sup>LB</sup> KG	VOLUME <sup>PI<sup>3</sup></sup> M <sup>3</sup>	PRIX COURANT
-------------------	--------	--------------------------------	---------------------------	--	--------------

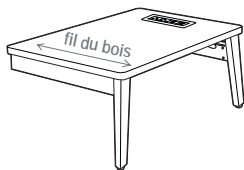
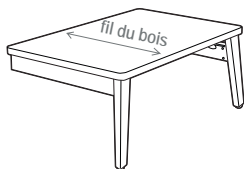

Table de bout de gauche pour bâti en bois

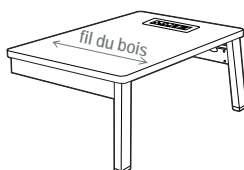
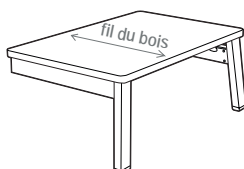

Table de bout de gauche pour bâti en métal

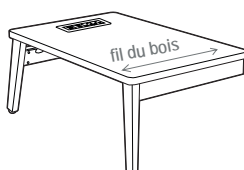
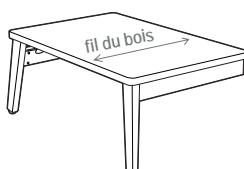

Table de bout de droite pour bâti en bois

	L x P x H			
GC36404WL-LP	20.25 x 28 x 13 514 x 711 x 330	18	3.5	<b>980\$</b>
GC36404WLM-LP avec module alimentation		8.2	0.09	<b>1893\$</b>
GC36404WL-HP	20.25 x 28 x 13 514 x 711 x 330	18	3.5	<b>1014\$</b>
GC36404WLM-HP avec module alimentation		8.2	0.09	<b>1929\$</b>

- Pour un dessus en mélamine (LP), préciser le modèle GC36404WL-LP.
- Pour un dessus en stratifié (HP), préciser le modèle GC36404WL-HP.

• Les modèles GC36404WLM-LP et GC36404WLM-HP sont dotés d'un module **alimentation-USB** monté en surface. (Non illustré; se reporter à la page Primacare<sup>MC</sup> modulaire salon – Caractéristiques des tables pour plus de détails.)

Chant coordonné de 2 mm. La table doit être jointe à des bâtis pied-accoudeur de **salon en bois** (GC36406WTLA ou GC36406WTLCA). 1 par boîte.

GC36404L-LP	20.25 x 28 x 13 514 x 711 x 330	18	3.5	<b>1088\$</b>
GC36404LM-LP avec module alimentation		8.2	0.09	<b>2045\$</b>
GC36404L-HP	20.25 x 28 x 13 514 x 711 x 330	18	3.5	<b>1124\$</b>
GC36404LM-HP avec module alimentation		8.2	0.09	<b>2085\$</b>

- Pour un dessus en mélamine (LP), préciser le modèle GC36404L-LP.
- Pour un dessus en stratifié (HP), préciser le modèle GC36404L-HP.

• Les modèles GC36404LM-LP et GC36404LM-HP sont dotés d'un module **alimentation-USB** monté en surface. (Non illustré; se reporter à la page Primacare<sup>MC</sup> modulaire salon – Caractéristiques des tables pour plus de détails.)

Chant coordonné de 2 mm. La table doit être jointe à des bâtis pied-accoudeur de **salon en métal** (GC36406TLA ou GC36406TLCA). 1 par boîte.

GC36404WR-LP	20.25 x 28 x 13 514 x 711 x 330	18	3.5	<b>980\$</b>
GC36404WRM-LP avec module alimentation		8.2	0.09	<b>1893\$</b>
GC36404WR-HP	20.25 x 28 x 13 514 x 711 x 330	18	3.5	<b>1014\$</b>
GC36404WRM-HP avec module alimentation		8.2	0.09	<b>1929\$</b>

- Pour un dessus en mélamine (LP), préciser le modèle GC36404WR-LP.
- Pour un dessus en stratifié (HP), préciser le modèle GC36404WR-HP.

• Les modèles GC36404WRM-LP et GC36404WRM-HP sont dotés d'un module **alimentation-USB** monté en surface. (Non illustré; se reporter à la page Primacare<sup>MC</sup> modulaire salon – Caractéristiques des tables pour plus de détails.)

Chant coordonné de 2 mm. La table doit être jointe à des bâtis pied-accoudeur de **salon en bois** (GC36406WTRA ou GC36406WTRCA). 1 par boîte.

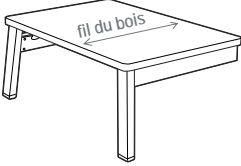
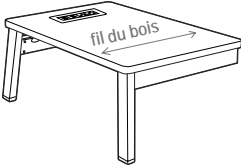
TABLES MODULAIRES	MODÈLE	DIMENSIONS L x P x H	PO MM	POIDS	LB KG	VOLUME M <sup>3</sup>	PRIX COURANT M <sup>2</sup>
	GC36404R-LP	20.25 x 28 x 13 514 x 711 x 330		18 8.2		3.5 0.09	<b>1088\$</b>
	GC36404RM-LP avec module alimentation						<b>2045\$</b>
	GC36404R-HP	20.25 x 28 x 13 514 x 711 x 330		18 8.2		3.5 0.09	<b>1124\$</b>
	GC36404RM-HP avec module alimentation						<b>2085\$</b>

- Pour un dessus en mélamine (LP), préciser le modèle GC36404R-LP.
- Pour un dessus en stratifié (HP), préciser le modèle GC36404R-HP.

- Les modèles GC36404RM-LP et GC36404RM-HP sont dotés d'un module **alimentation-USB** monté en surface. (Non illustré; se reporter à la page Primacare<sup>MC</sup> modulaire salon – Caractéristiques des tables pour plus de détails.)

Chant coordonné de 2 mm. La table doit être jointe à des bâtis pied-accoudoir de **salon en métal** (GC36406TRA ou GC36406TRCA). 1 par boîte.

**Table de bout de droite pour bâti en métal**

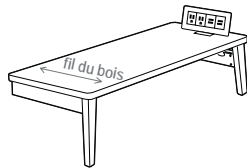
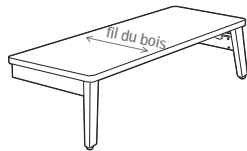

**Table de bout étroite de gauche pour bâti en bois**

GC36405WL-LP	12 x 28 x 13 305 x 711 x 330	15 6.8	2.1 0.05	<b>957\$</b>
GC36405WLM-LP avec module alimentation				<b>1872\$</b>
GC36405WL-HP	12 x 28 x 13 305 x 711 x 330	15 6.8	2.1 0.05	<b>985\$</b>
GC36405WLM-HP avec module alimentation				<b>1902\$</b>

- Pour un dessus en mélamine (LP), préciser le modèle GC36405WL-LP.
- Pour un dessus en stratifié (HP), préciser le modèle GC36405WL-HP.

- Les modèles GC36405WLM-LP et GC36405WLM-HP sont dotés d'un module **alimentation-USB** monté en applique. (Non illustré; se reporter à la page Primacare<sup>MC</sup> modulaire salon – Caractéristiques des tables pour plus de détails.)

Chant coordonné de 2 mm. La table doit être jointe à des bâtis pied-accoudoir de **salon en bois** (GC36406WTLA ou GC36406WTLCA). 1 par boîte.

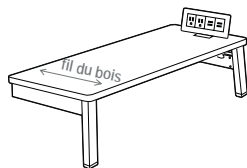
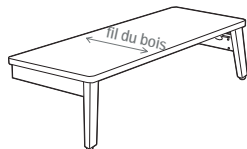

**Table de bout étroite de gauche pour bâti en métal**

GC36405L-LP	12 x 28 x 13 305 x 711 x 330	15 6.8	2.1 0.05	<b>1064\$</b>
GC36405LM-LP avec module alimentation				<b>2024\$</b>
GC36405L-HP	12 x 28 x 13 305 x 711 x 330	15 6.8	2.1 0.05	<b>1096\$</b>
GC36405LM-HP avec module alimentation				<b>2056\$</b>

- Pour un dessus en mélamine (LP), préciser le modèle GC36405L-LP.
- Pour un dessus en stratifié (HP), préciser le modèle GC36405L-HP.

- Les modèles GC36405LM-LP et GC36405LM-HP sont dotés d'un module **alimentation-USB** monté en applique. (Non illustré; se reporter à la page Primacare<sup>MC</sup> modulaire salon – Caractéristiques des tables pour plus de détails.)

Chant coordonné de 2 mm. La table doit être jointe à des bâtis pied-accoudoir de **salon en métal** (GC36406TLA ou GC36406TLCA). 1 par boîte.

TABLES MODULAIRES      MODÈLE      DIMENSIONS <sup>PO</sup> / <sup>MM</sup>      POIDS <sup>LB</sup> / <sup>KG</sup>      VOLUME <sup>Pi</sup> / <sup>M<sup>3</sup></sup>      PRIX COURANT

L x P x H

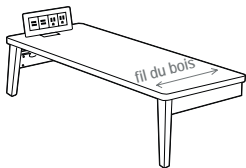
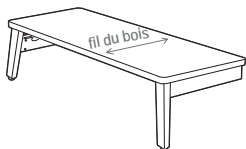

Table de bout étroite de droite pour bâti en bois

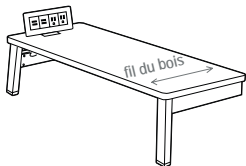
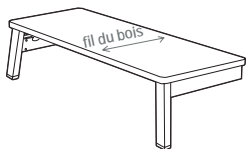
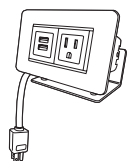

Table de bout étroite de droite pour bâti en métal



Module d'alimentation-USB à montage en applique

GC36405WR-LP	12 x 28 x 13 305 x 711 x 330	15 6.8	2.1 0.05	<b>957\$</b>
GC36405WRM-LP avec module alimentation				<b>1872\$</b>
GC36405WR-HP	12 x 28 x 13 305 x 711 x 330	15 6.8	2.1 0.05	<b>985\$</b>
GC36405WRM-HP avec module alimentation				<b>1902\$</b>

- Pour un dessus en mélamine (LP), préciser le modèle GC36405WR-LP.
- Pour un dessus en stratifié (HP), préciser le modèle GC36405WR-HP.

• Les modèles GC36405WRM-LP et GC36405WRM-HP sont dotés d'un module **alimentation-USB** monté en applique. (Non illustré; se reporter à la page Primacare<sup>MC</sup> modulaire salon – Caractéristiques des tables pour plus de détails.)

Chant coordonné de 2 mm. La table doit être jointe à des bâtis pied-accoudeur de **salon en bois** (GC36406WTRA ou GC36406WTRCA). 1 par boîte.

GC36405R-LP	12 x 28 x 13 305 x 711 x 330	15 6.8	2.1 0.05	<b>1064\$</b>
GC36405RM-LP avec module alimentation				<b>2024\$</b>
GC36405R-HP	12 x 28 x 13 305 x 711 x 330	15 6.8	2.1 0.05	<b>1096\$</b>
GC36405RM-HP avec module alimentation				<b>2056\$</b>

- Pour un dessus en mélamine (LP), préciser le modèle GC36405R-LP.
- Pour un dessus en stratifié (HP), préciser le modèle GC36405R-HP.

• Les modèles GC36405RM-LP et GC36405RM-HP sont dotés d'un module **alimentation-USB** monté en applique. (Non illustré; se reporter à la page Primacare<sup>MC</sup> modulaire salon – Caractéristiques des tables pour plus de détails.)

Chant coordonné de 2 mm. La table doit être jointe à des bâtis pied-accoudeur de **salon en métal** (GC36406TRA ou GC36406TRCA). 1 par boîte.

GC36410	- x - x - - x - x -	2 0.9	1 0.02	<b>596\$</b>
---------	------------------------	----------	-----------	--------------

Module d'alimentation (électricité + données) à monter en applique; une prise de courant et deux ports USB. Cordon de 6 pieds. Fini blanc. Peut être installé à la surface de toute table autoportante ou modulaire.



Voici River+ <sup>MC</sup>, la nouvelle génération de notre très populaire gamme de meubles de salon. Répondant désormais aux exigences des milieux du travail, de l'éducation et des soins de santé, et expressément conçue pour des applications en continu, 24 heures sur 24, 7 jours sur 7, la gamme River+ est trois fois plus performante que ce qu'exige la norme BIFMA. Tous les modèles ont une capacité nominale active de 600 lb en application bariatrique. Parmi les nombreuses possibilités qui vous permettront de la personnaliser selon vos préférences et vos exigences, la gamme propose entre autres des dossiers et des assises en différentes hauteurs, des configurations à 120 degrés et des accoudoirs modulaires en aluminium.

Pour découvrir toute la collection River+, consultez la liste de prix Sièges, que vous trouverez sur le site Web à [globalfurnituregroup.com/fr-ca/resources/price-lists](http://globalfurnituregroup.com/fr-ca/resources/price-lists).

### Caractéristiques et avantages

- Gamme modulaire, River+ se décline en modules droits, courbes et de coin.
- Les modules peuvent se jumeler ensemble pour créer un vaste choix d'aménagements. Les brides de jumelage sont de série et installées en usine. Elles pivotent pour se ranger lorsqu'elles ne sont pas utilisées.
- Les pieds fuselés inédits sont faits d'acier soudé. Chaque pied est solidement boulonné au bâti. Le pied de série mesure 6,5 po H, facilitant l'entretien sous les meubles.
- Les éléments du connecteur assise-dossier joignent l'assise et le dossier, préservant un dégagement pour le nettoyage.
- Tous les modèles de sièges River+ respectent ou surpassent les normes ANSI/BIFMA applicables et sont protégés par la garantie des modèles haut rendement de Global.
- Une tablette-console est offerte pour les modules de coin, les causeuses et les canapés, dans un grand choix de finis mélaminés. Supports en aluminium avec accroche-sac offert dans trois finis.
- Choix de rembourrage : textile ou vinyle ou cuir (le cuir n'est en général recommandé que pour l'assise).
- Pour faciliter l'entretien et rehausser les pratiques de lutte contre les infections, la face inférieure de l'assise peut être finie en PVC (vinyle) et scellée pour prévenir l'infiltration de liquides.
- Le thermoscellage des coutures de même qu'un fond en acier inviolable sont également offerts en option.
- Pour les certifications environnementales, visitez [globalfurnituregroup.com](http://globalfurnituregroup.com)

SENATOR



Pied en métal en option

modèle GC3392 (pieds effilés en bois)

CARACTÉRISTIQUES DE SÉRIE

- La gamme Senator confère une touche de modernité à la classique bergère grâce à ses courbes fluides et rehaussera le décor de toute pièce où le confort est de mise.
- Les coussins d'assise sont sans coutures à l'avant et se retirent facilement, facilitant l'entretien et la désinfection.
- Pour plus de confort, les coussins d'assise sont fabriqués de série en mousse UltraCell haute densité.
- Les pieds de série sont en bois.
- Pour le choix de textiles et de finis bois pour milieu des soins de santé, visiter le site [globalfurnituregroup.com](http://globalfurnituregroup.com). Les sièges sont fabriqués en hêtre blanc (offerts uniquement dans les finis bois se terminant par la lettre « M »).
- Ce produit peut être garni de tout textile de série de Global si le respect de normes en matière de soins de santé n'est pas exigé.
- Tous les modèles sont expédiés entièrement montés.

CARACTÉRISTIQUES EN OPTION

- Des pieds en métal en option sont offerts dans les finis suivants : noir (TBL), kahlua (TKA), café au lait (TLA), moka (TMO), ombre (TSH), avoine grillée (TOA) ou tungstène (TTU), à préciser. Sans supplément.
- Pour les planchers à revêtement dur, commander des patins opaques qui ne marquent pas. Préciser (GL). Sans supplément.
- Pour des patins coussinés en acier, préciser (GI). Ajouter 5 \$.
- Pour des patins antidérapants, préciser (NS). Ajouter 22 \$.
- Pour intégrer des coutures thermocollées à un module, communiquer avec le service à la clientèle. Les suppléments peuvent varier.
- Pour ajouter une membrane étanche à une assise, préciser (MB). Se reporter aux suppléments indiqués ci-dessous.

APPLICATIONS SUGGÉRÉES

- Halls
- Salons et salles d'attente
- Chambres de patients
- Chambres de résidents

DESCRIPTION

MODÈLE / CARACTÉRISTIQUES

GRADES DE TEXTILE DE SÉRIE

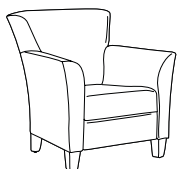

**Fauteuil**  
TFC : 5.25 V. | 4.8 M  
Poids unitaire : 56 LB | 25.5 KG  
Poids - boîte : 72 LB | 32.66 KG  
Volume - boîte : 29.25 P<sup>3</sup> | 0.82 M<sup>3</sup>

MODÈLE	TFC	2	3	4	5	6	7	8	9	10	11	12
GC3391	2065	2233	2375	2538	2805	3052	3299	3514	3782	4034	4375	4858

DIMENSIONS HORS TOUT			DIMENSIONS DE L'ASSISE			DIMENSIONS DU DOSSIER	
L	P	H	L	P	H	L	H

Capacité de charge, 300 lb.

PO	34	32.25	36	19.5	19	17.5	28	18.5
MM	864	819	914	495	483	445	711	470

Coussin d'assise amovible.

Ajouter 122 \$ pour (MB).

RTA 00 1 par boîte

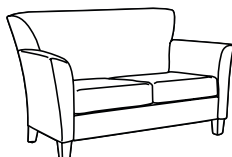

**Causeuse**  
TFC : 8.25 V. | 7.54 M  
Poids unitaire : 90 LB | 40.9 KG  
Poids - boîte : 116 LB | 52.62 KG  
Volume - boîte : 55.5 P<sup>3</sup> | 1.57 M<sup>3</sup>

MODÈLE	TFC	2	3	4	5	6	7	8	9	10	11	12
GC3392	2845	3109	3332	3588	4008	4396	4784	5122	5543	5939	6475	7234

DIMENSIONS HORS TOUT			DIMENSIONS DE L'ASSISE			DIMENSIONS DU DOSSIER	
L	P	H	L	P	H	L	H

Capacité de charge, 300 lb/place assise.

PO	61	32.25	36	46	19	17.5	56	18.5
MM	1549	819	914	1168	483	445	1422	470

Coussins d'assise amovibles.

Ajouter 245 \$ pour (MB).

RTA 00 1 par boîte

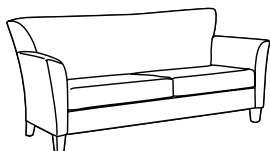

**Canapé trois places**  
TFC : 9.5 V. | 8.69 M  
Poids unitaire : 110 LB | 50 KG  
Poids - boîte : 141 LB | 63.96 KG  
Volume - boîte : 67 P<sup>3</sup> | 1.89 M<sup>3</sup>

MODÈLE	TFC	2	3	4	5	6	7	8	9	10	11	12
GC3393	3681	3985	4242	4536	5021	5467	5914	6303	6788	7244	7861	8735

DIMENSIONS HORS TOUT			DIMENSIONS DE L'ASSISE			DIMENSIONS DU DOSSIER	
L	P	H	L	P	H	L	H

Capacité de charge, 300 lb/place assise.

PO	76	32.25	36	61	19	17.5	71	18.5
MM	1930	819	914	1549	483	445	1803	470

Coussins d'assise amovibles.

Ajouter 366 \$ pour (MB).

RTA 00 1 par boîte

## SLEEP-EEZ



model GC3614

Dimensions de la surface de couchage :

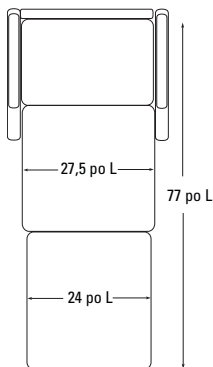

### CARACTÉRISTIQUES DE SÉRIE

- La gamme Sleep-Eez offre un confort incroyable, ne nécessite aucun dégagement au mur; une personne seule peut facilement l'ouvrir et le refermer.
- Le fauteuil lit peut se régler pour s'utiliser dans une de trois positions fonctionnelles : comme fauteuil, comme méridienne ou comme surface de couchage.
- Le mécanisme haut rendement en acier garantit une performance de longue durée.
- Des roulettes de qualité commerciale sont de série. Les roulettes avant sont des roulettes à blocage manuel (ne pivotent pas). Les roulettes arrière sont des roulettes pivotantes (ne se bloquent pas) pour faciliter le déplacement.
- Un dégagement est prévu entre les coussins d'assise et de dossier pour faciliter l'entretien et le contrôle des infections.
- La gamme Sleep-Eez est construite de façon à permettre de remplacer sur place toutes les pièces, éliminant les temps d'indisponibilité et prolongeant le durée de vie du produit.
- Les accoudoirs prolongés offrent une bonne prise pour aider l'utilisateur à s'asseoir et se relever et sont dotés de série de manchons en uréthane noir.
- Pour le choix de textiles pour milieu des soins de santé, visiter le site [globalfurnituregroup.com](http://globalfurnituregroup.com).
- Ce produit peut être garni de tout textile de série de Global si le respect de normes en matière de soins de santé n'est pas exigé.
- Expédié entièrement monté.
- Dimensions :  
Méridienne : 35 po L x 64 po P x 35 po H  
Surface de couchage : 24 po L x 77 po P

### CARACTÉRISTIQUES EN OPTION

- Pour ajouter une membrane étanche à une assise, préciser **(MB)**. Ajouter 122 \$.
- Pour intégrer des coutures thermocollées à un module, préciser **(SS)**. Ajouter 189 \$.

### APPLICATIONS SUGGÉRÉES

- Halls
- Salons et salles d'attente
- Bureaux et salles de réunion
- Chambres de patients
- Chambres de résidents
- Salles d'examen et traitement

### Numéro de modèle

**GC3614** Berceuse coulissante

### Textile

Préciser le code

### Fini des manchons

- (SS)** Noir, manchons en uréthane
- (LA)** Café au lait, manchons en uréthane
- (KL)** Kahlua, manchons en uréthane
- (MC)** Moka, manchons en uréthane
- (SH)** Ombre, manchons en uréthane
- (TO)** Avoine grillée, manchons en uréthane
- (AB)** Absolu, manchons en bois
- (CJ)** Noir fusain, manchons en bois
- (AC)** Cerisier, manchons en bois
- (EP)** Acajou Empire, manchons en bois
- (EM)** Chêne foncé, manchons en bois
- (EC)** Espresso, manchons en bois
- (HG)** Gris, manchons en bois
- (HA)** Chêne moisson, manchons en bois
- (AH)** Miel, manchons en bois
- (JO)** Onyx noir, manchons en bois
- (BL)** Miel clair, manchons en bois
- (AV)** Érable, manchons en bois
- (MW)** Noyer moyen, manchons en bois
- (NW)** Noyer naturel, manchons en bois
- (AT)** Nuit, manchons en bois
- (BI)** Noce Biondo, manchons en bois
- (GI)** Noce Grigio, manchons en bois
- (EI)** Noce Leggero, manchons en bois
- (MI)** Noce Medio, manchons en bois
- (SB)** Sablé, manchons en bois
- (SK)** Palissandre, manchons en bois
- (SM)** Chêne argenté, manchons en bois
- (TF)** Bois fruitier moiré, manchons en bois
- (TM)** Acajou moiré, manchons en bois
- (TL)** Noyer, manchons en bois
- (WR)** Crème WC, manchons en bois
- (WH)** Blanc, manchons en bois
- (WC)** Cerisier d'hiver, manchons en bois

### Membrane étanche

**(MB)** Assise uniquement

### Coutures thermocollées

**(SS)** Toutes les coutures thermocollées

### EXEMPLE D'UN CODE POUR LA COMMANDE D'UN FAUTEUIL SLEEP-EEZ:

GC3614	-LX21	-PT	-	-SS
modèle	textile	manchons	membrane étanche	coutures thermocollées

Ajouter les codes d'options dans l'ordre suivant :

DESCRIPTION	MODÈLE / CARACTÉRISTIQUES	GRADES DE TEXTILE DE SÉRIE											
		TFC	2	3	4	5	6	7	8	9	10	11	12
 <b>Fauteuil-lit simple</b> TFC : 8.5 V.   7.77 M Poids unitaire : 146 LB   66.4 KG Poids - boîte : 160 LB   72.57 KG Volume - boîte : 38 P <sup>3</sup>   1.07 M <sup>3</sup>	<b>GC3614</b>  Capacité de charge, 350 lb.	3412	3684	3914	4177	4611	5010	5410	5758	6192	6600	7152	7934
		DIMENSIONS HORS TOUT			DIMENSIONS DE L'ASSISE			DIMENSIONS DU DOSSIER					
		L	P	H	L	P	H	L	H				
		PO	35	37	35	27.5	21	17.5	27.5	18.5			
		MM	889	940	889	699	533	445	699	470			
		<b>RTA 00</b>		1 par boîte									



STRAND



modèle GC3707HB



modèle GC3702

CARACTÉRISTIQUES DE SÉRIE

- Solution d'une plus-value incontestable alliant durabilité, performance et polyvalence, la gamme Strand propose des sièges attrayants, parfaitement adaptés à une foule d'applications, de la chambre de patient à la salle d'attente en passant par d'autres espaces publics.
- Tous les modèles présentent de série un bâti en métal tubulaire ovale.
- Le bâti est offert dans un fini noir (TBL), stratus (TIV), Blanc de blancs (TDW), brume (TFO), givre (TFR), kahlua (TKA), café au lait (TLA), moka (TMO), nevada (TNE), sable (TSN), ombre (TSH), avoine grillée (TOA) ou tungstène (TTU), à préciser.
- Le bâti peut être lesté; des fixations inviolables peuvent être intégrées pour accroître la sécurité du module dans des milieux plus exigeants comme les établissements correctionnels ou de santé mentale. Demandez une proposition de prix spéciale.
- Les manchons en uréthane noir sont de série.
- La gauche et la droite sont déterminées par renvoi à l'utilisateur en position assise.
- Les coussins d'assise et de dossier sont amovibles et remplaçables sur place.
- Pour plus de confort, les coussins d'assise sont fabriqués de série en mousse UltraCell haute densité.
- Le bâti protège-mur de série pour tous les sièges laisse un dégagement entre le dossier et le mur. Les poufs et les bancs ne sont pas dotés d'un bâti protège-mur.
- La hauteur régulière de l'assise de tous les modèles est de 18 po.
- Un dégagement est prévu entre les coussins d'assise et de dossier pour faciliter l'entretien.
- Le patin de série est un patin noir.
- Certains modèles choisis sont offerts dotés de roulettes « basculez-déplacez » sur les pieds arrière. Pour activer les roulettes, basculer le siège vers l'arrière jusqu'à ce que les roulettes entrent en contact avec le sol. Ces roulettes permettent de déplacer les sièges inoccupés facilement.
- Le dossier flexible de certains modèles confère un mouvement de bercement apaisant.
- La capacité de charge active est de 350 lb pour les sièges réguliers; 750 lb pour les sièges bariatriques.
- Pour le choix de textiles et de finis bois pour milieu des soins de santé, visiter le site [globalfurnituregroup.com](http://globalfurnituregroup.com).
- Ce produit peut être garni de tout textile de série de Global si le respect de normes en matière de soins de santé n'est pas exigé.

CARACTÉRISTIQUES EN OPTION

- Pour plus de confort, le coussin d'assise est légèrement incliné. Un coussin plat est offert en option. Préciser (FS).  
Siège simple : ajouter 33 \$.  
Siège deux places : ajouter 70 \$.  
Siège trois places : ajouter 102 \$.  
Modèles bariatriques : ajouter 55 \$.
- Des manchons en bois sont offerts en option dans tous les finis bois pour milieu des soins de santé, à préciser. Se reporter à la colonne des caractéristiques pour le supplément.
- Des patins blancs qui ne marquent pas sont offerts. Préciser (WH). Sans supplément.
- Pour ajouter une membrane étanche à une assise, préciser (MB).  
Siège simple : ajouter 81 \$.  
Siège deux places : ajouter 165 \$.  
Siège trois places : ajouter 245 \$.  
Modèles bariatriques : ajouter 122 \$.
- Pour répondre à des exigences plus rigoureuses en matière d'entretien et de contrôle des infections, ajouter (SU) au numéro de modèle. La face inférieure de l'assise sera finie au moyen d'un vinyle scellé pour empêcher la pénétration des liquides.  
Siège simple : ajouter 39 \$.  
Siège deux places : ajouter 79 \$.  
Siège trois places : ajouter 117 \$.  
Modèles bariatriques : ajouter 59 \$.

APPLICATIONS SUGGÉRÉES

- Sièges bariatriques (certains modèles)
- Sièges d'invité
- Halls
- Salons et salles d'attente
- Chambres de patients
- Chambres de résidents
- Salles d'examen et de traitement

Se reporter à la page 42 pour des tables complémentaires GC Belong (à l'exception des tables de transition GC Belong).

DESCRIPTION

MODÈLE / CARACTÉRISTIQUES

GRADES DE TEXTILE DE SÉRIE



**Chaise simple à dossier bas**  
TFC : 1.75 V. | 1.6 M  
Poids unitaire : 35 LB | 15.9 KG  
Poids - boîte : 43 LB | 19.5 KG  
Volume - boîte : 17.5 P<sup>3</sup> | 0.49 M<sup>3</sup>

	TFC	2	3	4	5	6	7	8	9	10	11	12
<b>GC3700</b>	843	899	946	1001	1090	1172	1254	1326	1415	1499	1613	1774

PO	DIMENSIONS HORS TOUT			DIMENSIONS DE L'ASSISE			DIMENSIONS DU DOSSIER	
	L	P	H	L	P	H	L	H
24.5	27.5	34.5	22	18.5	18	21.5	17	
MM 622	699	876	559	470	457	546	432	

Capacité de charge, 350 lb.

**RTA 00** 1 par boîte



**Fauteuil simple à dossier bas**  
TFC : 1.75 V. | 1.6 M  
Poids unitaire : 40 LB | 18.2 KG  
Poids - boîte : 48 LB | 21.77 KG  
Volume - boîte : 17.5 P<sup>3</sup> | 0.49 M<sup>3</sup>

	TFC	2	3	4	5	6	7	8	9	10	11	12
<b>GC3701</b>	1005	1061	1108	1163	1252	1334	1416	1488	1577	1661	1775	1936

PO	DIMENSIONS HORS TOUT			DIMENSIONS DE L'ASSISE			DIMENSIONS DU DOSSIER	
	L	P	H	L	P	H	L	H
25.5	27.5	34.5	22	18.5	18	21.5	17	
MM 648	699	876	559	470	457	546	432	

Capacité de charge, 350 lb.  
Manchons en bois en option : ajouter 85 \$.

**RTA 00** 1 par boîte



DESCRIPTION	MODÈLE / CARACTÉRISTIQUES	GRADES DE TEXTILE DE SÉRIE												
		TFC	2	3	4	5	6	7	8	9	10	11	12	
 <p>Conçu pour immobiliser le bassin et les articulations de la hanche après chirurgie.</p> <p><b>Fauteuil post-chirurgical à dossier bas</b>                      TFC : 1.75 V.   1.6 M                      Poids unitaire : 45 LB   20.5 KG                      Poids - boîte : 53 LB   24.04 KG                      Volume - boîte : 17.5 P<sup>3</sup>   0.49 M<sup>3</sup></p>	<p><b>GC3701-24</b> Assise, 24 po H</p>	1205	1261	1308	1363	1452	1534	1616	1688	1777	1861	1975	2136	
	<p>Capacité de charge, 350 lb.</p> <p>Manchons en bois en option : ajouter 85 \$.</p>	<p>PO 25.5 MM 648</p> <p>27.5 699</p> <p>40.5 1029</p> <p>22 559</p> <p>18.5 470</p> <p>24 610</p> <p>21.5 546</p> <p>17 432</p>	<p><b>DIMENSIONS HORS TOUT</b> L P H</p>		<p><b>DIMENSIONS DE L'ASSISE</b> L P H</p>			<p><b>DIMENSIONS DU DOSSIER</b> L H</p>						
	<p>RTA 00</p>	1 par boîte												
 <p><b>Fauteuil simple à dossier haut</b>                      TFC : 2 V.   1.83 M                      Poids unitaire : 45 LB   20.5 KG                      Poids - boîte : 53 LB   24.04 KG                      Volume - boîte : 20 P<sup>3</sup>   0.56 M<sup>3</sup></p>	<p><b>GC3701HB</b></p>	1057	1121	1175	1237	1339	1433	1527	1609	1711	1807	1937	2121	
	<p>Capacité de charge, 350 lb.</p> <p>Manchons en bois en option : ajouter 85 \$.</p>	<p>PO 25.5 MM 648</p> <p>27.5 699</p> <p>42.5 1080</p> <p>22 559</p> <p>18 457</p> <p>18 457</p> <p>21.5 546</p> <p>25 635</p>	<p><b>DIMENSIONS HORS TOUT</b> L P H</p>		<p><b>DIMENSIONS DE L'ASSISE</b> L P H</p>			<p><b>DIMENSIONS DU DOSSIER</b> L H</p>						
	<p>RTA 00</p>	1 par boîte												
 <p><b>Siège deux places à dossier bas, sans accoudoir central</b>                      TFC : 3.25 V.   2.97 M                      Poids unitaire : 60 LB   27.3 KG                      Poids - boîte : 68 LB   30.84 KG                      Volume - boîte : 43 P<sup>3</sup>   1.21 M<sup>3</sup></p>	<p><b>GC3702</b></p>	1596	1700	1788	1889	2054	2207	2360	2493	2659	2815	3026	3325	
	<p>Capacité de charge, 350 lb/place assise.</p> <p>Manchons en bois en option : ajouter 85 \$.</p>	<p>PO 49.75 MM 1264</p> <p>27.5 699</p> <p>34.5 876</p> <p>44 1118</p> <p>18.5 470</p> <p>18 457</p> <p>43 1092</p> <p>17 432</p>	<p><b>DIMENSIONS HORS TOUT</b> L P H</p>		<p><b>DIMENSIONS DE L'ASSISE</b> L P H</p>			<p><b>DIMENSIONS DU DOSSIER</b> L H</p>						
	<p>RTA 00</p>	1 par boîte												
 <p><b>Siège deux places à dossier haut, sans accoudoir central</b>                      TFC : 3.75 V.   3.43 M                      Poids unitaire : 67 LB   30.5 KG                      Poids - boîte : 75 LB   34.02 KG                      Volume - boîte : 56.5 P<sup>3</sup>   1.59 M<sup>3</sup></p>	<p><b>GC3702HB</b></p>	1703	1823	1924	2041	2232	2408	2584	2738	2929	3109	3353	3698	
	<p>Capacité de charge, 350 lb/place assise.</p> <p>Manchons en bois en option : ajouter 85 \$.</p>	<p>PO 49.75 MM 1264</p> <p>27.5 699</p> <p>42.5 1080</p> <p>44 1118</p> <p>18.5 470</p> <p>18 457</p> <p>43 1092</p> <p>25 635</p>	<p><b>DIMENSIONS HORS TOUT</b> L P H</p>		<p><b>DIMENSIONS DE L'ASSISE</b> L P H</p>			<p><b>DIMENSIONS DU DOSSIER</b> L H</p>						
	<p>RTA 00</p>	1 par boîte												
 <p><b>Siège trois places à dossier bas, sans accoudoirs centraux</b>                      TFC : 4.5 V.   4.11 M                      Poids unitaire : 80 LB   36.4 KG                      Poids - boîte : 90 LB   40.82 KG                      Volume - boîte : 65.25 P<sup>3</sup>   1.84 M<sup>3</sup></p>	<p><b>GC3703</b></p>	2198	2342	2464	2603	2833	3044	3256	3440	3670	3886	4178	4592	
	<p>Capacité de charge, 350 lb/place assise.</p> <p>Manchons en bois en option : ajouter 85 \$.</p>	<p>PO 71.25 MM 1810</p> <p>27.5 699</p> <p>34.5 876</p> <p>66 1676</p> <p>18.5 470</p> <p>18 457</p> <p>64.5 1638</p> <p>17 432</p>	<p><b>DIMENSIONS HORS TOUT</b> L P H</p>		<p><b>DIMENSIONS DE L'ASSISE</b> L P H</p>			<p><b>DIMENSIONS DU DOSSIER</b> L H</p>						
	<p>RTA 00</p>	1 par boîte												

**DESCRIPTION**

**MODÈLE / CARACTÉRISTIQUES**

**GRADES DE TEXTILE DE SÉRIE**

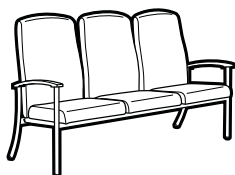

**Siège trois places à dossier haut, sans accoudoirs centraux**

TFC : 5.25 V. | 4.8 M  
 Poids unitaire : 86 LB | 39.1 KG  
 Poids - boîte : 96 LB | 43.54 KG  
 Volume - boîte : 80.75 P<sup>3</sup> | 2.28 M<sup>3</sup>

MODÈLE / CARACTÉRISTIQUES	GRADES DE TEXTILE DE SÉRIE											
	TFC	2	3	4	5	6	7	8	9	10	11	12
<b>GC3703HB</b>	2356	2524	2666	2829	3096	3343	3590	3805	4073	4325	4666	5149
DIMENSIONS HORS TOUT			DIMENSIONS DE L'ASSISE			DIMENSIONS DU DOSSIER						
L	P	H	L	P	H	L	H					

Capacité de charge, 350 lb/place assise.

PO 71.25	27.5	42.5	66	18.5	18	64.5	25				
MM 1810	699	1080	1676	470	457	1638	635				

Manchons en bois en option : ajouter 85 \$.

**RTA 00** 1 par boîte

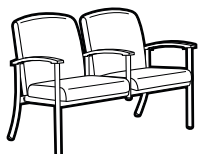

**Siège deux places à dossier bas, demi-accoudeur central**

TFC : 3.25 V. | 2.97 M  
 Poids unitaire : 65 LB | 29.5 KG  
 Poids - boîte : 73 LB | 33.11 KG  
 Volume - boîte : 43 P<sup>3</sup> | 1.21 M<sup>3</sup>

MODÈLE / CARACTÉRISTIQUES	GRADES DE TEXTILE DE SÉRIE											
	TFC	2	3	4	5	6	7	8	9	10	11	12
<b>GC3704</b>	1764	1868	1956	2057	2222	2375	2528	2661	2827	2983	3194	3493
DIMENSIONS HORS TOUT			DIMENSIONS DE L'ASSISE			DIMENSIONS DU DOSSIER						
L	P	H	L	P	H	L	H					

Capacité de charge, 350 lb/place assise.

PO 49.75	27.5	34.5	22	18.5	18	21.5	17				
MM 1264	699	876	559	470	457	546	432				

Manchons en bois en option : ajouter 130 \$.

**RTA 00** 1 par boîte

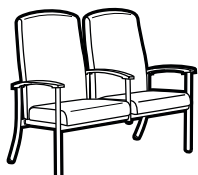

**Siège deux places à dossier haut, demi-accoudeur central**

TFC : 4.75 V. | 3.43 M  
 Poids unitaire : 71 LB | 32.3 KG  
 Poids - boîte : 79 LB | 35.83 KG  
 Volume - boîte : 56.5 P<sup>3</sup> | 1.59 M<sup>3</sup>

MODÈLE / CARACTÉRISTIQUES	GRADES DE TEXTILE DE SÉRIE											
	TFC	2	3	4	5	6	7	8	9	10	11	12
<b>GC3704HB</b>	1871	1991	2092	2209	2400	2576	2752	2906	3097	3277	3521	3866
DIMENSIONS HORS TOUT			DIMENSIONS DE L'ASSISE			DIMENSIONS DU DOSSIER						
L	P	H	L	P	H	L	H					

Capacité de charge, 350 lb/place assise.

PO 49.75	27.5	34.5	44	18.5	18	43	25				
MM 1264	699	1080	1118	470	457	1092	635				

Manchons en bois en option : ajouter 130 \$.

**RTA 00** 1 par boîte

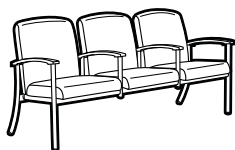

**Siège trois places à dossier bas, demi-accoudeurs centraux**

TFC : 4.5 V. | 4.11 M  
 Poids unitaire : 90 LB | 40.9 KG  
 Poids - boîte : 100 LB | 45.36 KG  
 Volume - boîte : 65.25 P<sup>3</sup> | 1.84 M<sup>3</sup>

MODÈLE / CARACTÉRISTIQUES	GRADES DE TEXTILE DE SÉRIE											
	TFC	2	3	4	5	6	7	8	9	10	11	12
<b>GC3705</b>	2534	2678	2800	2939	3169	3380	3592	3776	4006	4222	4514	4928
DIMENSIONS HORS TOUT			DIMENSIONS DE L'ASSISE			DIMENSIONS DU DOSSIER						
L	P	H	L	P	H	L	H					

Capacité de charge, 350 lb/place assise.

PO 71.25	27.5	34.5	22	18.5	18	21.5	17				
MM 1810	699	876	559	470	457	546	432				

Manchons en bois en option : ajouter 174 \$.

**RTA 00** 1 par boîte

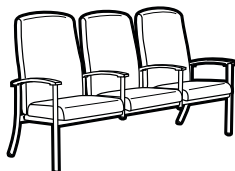

**Siège trois places à dossier haut, demi-accoudeurs centraux**

TFC : 5.25 V. | 4.8 M  
 Poids unitaire : 90 LB | 40.9 KG  
 Poids - boîte : 100 LB | 45.36 KG  
 Volume - boîte : 80.75 P<sup>3</sup> | 2.28 M<sup>3</sup>



MODÈLE / CARACTÉRISTIQUES	GRADES DE TEXTILE DE SÉRIE											
	TFC	2	3	4	5	6	7	8	9	10	11	12
<b>GC3705HB</b>	2695	2863	3005	3168	3435	3682	3929	4144	4412	4664	5005	5488
DIMENSIONS HORS TOUT			DIMENSIONS DE L'ASSISE			DIMENSIONS DU DOSSIER						
L	P	H	L	P	H	L	H					

Capacité de charge, 350 lb/place assise.

PO 71.25	27.5	42.5	66	18.5	18	64.5	25				
MM 1810	699	1080	1676	470	457	1638	635				







Manchons en bois en option : ajouter 174 \$.

**RTA 00** 1 par boîte

DESCRIPTION	MODÈLE / CARACTÉRISTIQUES	GRADES DE TEXTILE DE SÉRIE											
		TFC	2	3	4	5	6	7	8	9	10	11	12
 <p><b>Fauteuil à dossier bas, roulettes arrière basc-dépl.</b>                      TFC : 1.75 V.   1.6 M                      Poids unitaire : 40 LB   18.2 KG                      Poids - boîte : 48 LB   21.77 KG                      Volume - boîte : 17.5 PP<sup>3</sup>   0.49 M<sup>3</sup></p>	<b>GC3707</b>	1099	1155	1202	1257	1346	1428	1510	1582	1671	1755	1869	2030
		DIMENSIONS HORS TOUT			DIMENSIONS DE L'ASSISE			DIMENSIONS DU DOSSIER					
		L	P	H	L	P	H	L	H				
	Capacité de charge, 350 lb. Manchons en bois en option : ajouter 85 \$.	PO 25.5 MM 648	27.5 699	34.5 876	22 559	18.5 470	18 457	21.5 546	17 432	RTA 00 1 par boîte			
 <p><b>Fauteuil à dossier haut, roulettes arrière basc-dépl.</b>                      TFC : 2 V.   1.83 M                      Poids unitaire : 43 LB   19.5 KG                      Poids - boîte : 50 LB   22.68 KG                      Volume - boîte : 20 PP<sup>3</sup>   0.56 M<sup>3</sup></p>	<b>GC3707HB</b>	1152	1216	1270	1332	1434	1528	1622	1704	1806	1902	2032	2216
		DIMENSIONS HORS TOUT			DIMENSIONS DE L'ASSISE			DIMENSIONS DU DOSSIER					
		L	P	H	L	P	H	L	H				
	Capacité de charge, 350 lb. Manchons en bois en option : ajouter 85 \$.	PO 25.5 MM 648	27.5 699	42.5 1080	22 559	18 457	18 457	21 533	25 635	RTA 00 1 par boîte			
 <p><b>Fauteuil baratrique à dossier bas</b>                      TFC : 2.75 V.   2.51 M                      Poids unitaire : 49 LB   22.3 KG                      Poids - boîte : 60 LB   27.22 KG                      Volume - boîte : 26.5 PP<sup>3</sup>   0.75 M<sup>3</sup></p>	<b>GC3711</b>	1290	1378	1452	1538	1678	1807	1936	2049	2189	2321	2500	2753
		DIMENSIONS HORS TOUT			DIMENSIONS DE L'ASSISE			DIMENSIONS DU DOSSIER					
		L	P	H	L	P	H	L	H				
	Capacité de charge, 750 lb. Manchons en bois en option : ajouter 85 \$.	PO 36 MM 914	27.5 699	34.5 876	32.5 826	18 457	18 457	31 787	17 432	RTA 00 1 par boîte			
 <p><b>Fauteuil post-chirurgical baratrique à dossier bas</b>                      TFC : 2.75 V.   2.51 M                      Poids unitaire : 52 LB   23.6 KG                      Poids - boîte : 63 LB   28.58 KG                      Volume - boîte : 30.5 PP<sup>3</sup>   0.86 M<sup>3</sup></p>	<b>GC3711-24</b>	1515	1603	1677	1763	1903	2032	2161	2274	2414	2546	2725	2978
	Assise, 24 po H	DIMENSIONS HORS TOUT			DIMENSIONS DE L'ASSISE			DIMENSIONS DU DOSSIER					
		L	P	H	L	P	H	L	H				
	Capacité de charge, 750 lb. Manchons en bois en option : ajouter 85 \$.	PO 36 MM 914	27.5 699	40.5 1029	32.5 826	18 457	24 610	31 787	17 432	RTA 00 1 par boîte			
 <p><b>Fauteuil baratrique à dossier haut</b>                      TFC : 3.25 V.   2.97 M                      Poids unitaire : 55 LB   25 KG                      Poids - boîte : 66 LB   29.94 KG                      Volume - boîte : 30.5 PP<sup>3</sup>   0.86 M<sup>3</sup></p>	<b>GC3711HB</b>	1364	1468	1556	1657	1822	1975	2128	2261	2427	2583	2794	3093
		DIMENSIONS HORS TOUT			DIMENSIONS DE L'ASSISE			DIMENSIONS DU DOSSIER					
		L	P	H	L	P	H	L	H				
	Capacité de charge, 750 lb. Manchons en bois en option : ajouter 85 \$.	PO 36 MM 914	27.5 699	42.5 1080	32.5 826	18 457	18 457	31 787	25 635	RTA 00 1 par boîte			

Conçu pour immobiliser le bassin et les articulations de la hanche après chirurgie.

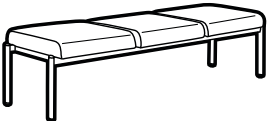
DESCRIPTION	MODÈLE / CARACTÉRISTIQUES	GRADES DE TEXTILE DE SÉRIE												
		TFC	2	3	4	5	6	7	8	9	10	11	12	
 <b>Fauteuil baratrique à dossier bas, roulettes arrière basc-dépl.</b> TFC : 2.75 V.   2.51 M Poids unitaire : 49 LB   22.3 KG Poids - boîte : 60 LB   27.22 KG Volume - boîte : 26.5 P <sup>3</sup>   0.75 M <sup>3</sup>	<b>GC3712</b>  Capacité de charge, 750 lb.  Manchons en bois en option : ajouter 85 \$.  RTA 00 1 par boîte	1387	1475	1549	1635	1775	1904	2033	2146	2286	2418	2597	2850	
		DIMENSIONS HORS TOUT			DIMENSIONS DE L'ASSISE			DIMENSIONS DU DOSSIER						
		L	P	H	L	P	H	L	H					
	PO 36 MM 914	27.5 699	34.5 876	32.5 826	18 457	18 457	31 787	17 432						
 <b>Fauteuil baratrique à dossier haut, roulettes arrière basc-dépl.</b> TFC : 3.25 V.   2.97 M Poids unitaire : 56 LB   25.5 KG Poids - boîte : 66 LB   29.94 KG Volume - boîte : 30.5 P <sup>3</sup>   0.86 M <sup>3</sup>	<b>GC3712HB</b>  Capacité de charge, 750 lb.  Manchons en bois en option : ajouter 85 \$.  RTA 00 1 par boîte	1457	1561	1649	1750	1915	2068	2221	2354	2520	2676	2887	3186	
		DIMENSIONS HORS TOUT			DIMENSIONS DE L'ASSISE			DIMENSIONS DU DOSSIER						
		L	P	H	L	P	H	L	H					
	PO 36 MM 914	27.5 699	42.5 1080	31 787	18 457	18 457	30 762	25 635						
 <b>Fauteuil simple à dossier bas flexible</b> TFC : 1.75 V.   1.6 M Poids unitaire : 41 LB   18.6 KG Poids - boîte : 49 LB   22.23 KG Volume - boîte : 17.5 P <sup>3</sup>   0.49 M <sup>3</sup>	<b>GC3715</b>  Capacité de charge, 350 lb.  Manchons en bois en option : ajouter 85 \$.  RTA 00 1 par boîte	1221	1277	1324	1379	1468	1550	1632	1704	1793	1877	1991	2152	
		DIMENSIONS HORS TOUT			DIMENSIONS DE L'ASSISE			DIMENSIONS DU DOSSIER						
		L	P	H	L	P	H	L	H					
	PO 25.5 MM 648	27.5 699	34.5 876	22 559	18 457	18 457	21 533	17 432						
 <b>Fauteuil simple à dossier haut flexible</b> TFC : 2 V.   1.83 M Poids unitaire : 43 LB   19.5 KG Poids - boîte : 50 LB   22.68 KG Volume - boîte : 20 P <sup>3</sup>   0.56 M <sup>3</sup>	<b>GC3715HB</b>  Capacité de charge, 350 lb.  Manchons en bois en option : ajouter 85 \$.  RTA 00 1 par boîte	1276	1340	1394	1456	1558	1652	1746	1828	1930	2026	2156	2340	
		DIMENSIONS HORS TOUT			DIMENSIONS DE L'ASSISE			DIMENSIONS DU DOSSIER						
		L	P	H	L	P	H	L	H					
	PO 25.5 MM 648	27.5 699	42.5 1080	22 559	18 457	18 457	21 533	25 635						
 <b>Fauteuil à dossier haut flexible, roulettes arrière basc-dépl.</b> TFC : 2 V.   1.83 M Poids unitaire : 43 LB   19.5 KG Poids - boîte : 50 LB   22.68 KG Volume - boîte : 20 P <sup>3</sup>   0.56 M <sup>3</sup>	<b>GC3716HB</b>  Capacité de charge, 350 lb.  Manchons en bois en option : ajouter 85 \$.  RTA 00 1 par boîte	1370	1434	1488	1550	1652	1746	1840	1922	2024	2120	2250	2434	
		DIMENSIONS HORS TOUT			DIMENSIONS DE L'ASSISE			DIMENSIONS DU DOSSIER						
		L	P	H	L	P	H	L	H					
	PO 25.5 MM 648	27.5 699	42.5 1080	22 559	18 457	18 457	21 533	25 635						

DESCRIPTION	MODÈLE / CARACTÉRISTIQUES	GRADES DE TEXTILE DE SÉRIE											
		TFC	2	3	4	5	6	7	8	9	10	11	12
 <p><b>Fauteuil à dossier haut deux pièces</b>                      TFC : 2 V.   1.83 M                      Poids unitaire : 45 LB   20.5 KG                      Poids - boîte : 53 LB   24.04 KG                      Volume - boîte : 20 P<sup>3</sup>   0.56 M<sup>3</sup></p>	<b>GC3717HB</b>	1297	1361	1415	1477	1579	1673	1767	1849	1951	2047	2177	2361
	Capacité de charge, 350 lb.	<b>DIMENSIONS HORS TOUT</b>			<b>DIMENSIONS DE L'ASSISE</b>			<b>DIMENSIONS DU DOSSIER</b>					
	Appui-tête rabattable.	L	P	H	L	P	H	L	H				
	Manchons en bois en option : ajouter 85 \$.	PO 25.5 MM 648	27.5 699	42.5 1080	22 559	18 457	18 457	21.5 546	25 635				
		<b>RTA 00</b>	1 par boîte										
 <p><b>Pouf à surface inclinée</b>                      TFC : 1 V.   0.91 M                      Poids unitaire : 13 LB   5.9 KG                      Poids - boîte : 16 LB   7.26 KG                      Volume - boîte : 3.5 P<sup>3</sup>   0.09 M<sup>3</sup></p>	<b>GC3708</b>	633	665	692	723	774	821	868	909	960	1008	1073	1165
	Capacité de charge, 350 lb.	<b>DIMENSIONS HORS TOUT</b>			<b>DIMENSIONS DE L'ASSISE</b>			<b>DIMENSIONS DU DOSSIER</b>					
	Se range sous tout siège régulier.	L	P	H	L	P	H	L	H				
	Ajouter 81 \$ pour (MB).	PO 16.5 MM 419	18.5 470	10.5 267	-	-	-	-	-				
		<b>RTA 00</b>		1 par boîte									
 <p><b>Banc deux places</b>                      TFC : 1.75 V.   1.6 M                      Poids unitaire : 40 LB   18.2 KG                      Poids - boîte : 48 LB   21.77 KG                      Volume - boîte : 23 P<sup>3</sup>   0.65 M<sup>3</sup></p>	<b>GC3722</b>	1082	1138	1185	1240	1329	1411	1493	1565	1654	1738	1852	2013
	Capacité de charge, 350 lb/place assise.	<b>DIMENSIONS HORS TOUT</b>			<b>DIMENSIONS DE L'ASSISE</b>			<b>DIMENSIONS DU DOSSIER</b>					
	Ajouter 165 \$ pour (MB). Ajouter 70 \$ pour (FS).	L	P	H	L	P	H	L	H				
		PO 47.5 MM 1207	23.5 597	18 457	-	-	-	-	-				
		<b>RTA 00</b>		1 par boîte									
 <p><b>Banc trois places</b>                      TFC : 2 V.   1.83 M                      Poids unitaire : 60 LB   27.3 KG                      Poids - boîte : 68 LB   30.84 KG                      Volume - boîte : 33.25 P<sup>3</sup>   0.94 M<sup>3</sup></p>	<b>GC3723</b>	1455	1519	1573	1635	1737	1831	1925	2007	2109	2205	2335	2519
	Capacité de charge, 350 lb/place assise.	<b>DIMENSIONS HORS TOUT</b>			<b>DIMENSIONS DE L'ASSISE</b>			<b>DIMENSIONS DU DOSSIER</b>					
	Ajouter 245 \$ pour (MB). Ajouter 102 \$ pour (FS).	L	P	H	L	P	H	L	H				
		PO 70 MM 1778	23.5 597	18 457	-	-	-	-	-				
		<b>RTA 00</b>		1 par boîte									

WILLOW



modèle W5AUUG



Le bord de la coquille s'essuie facilement et n'accumule pas les débris



Pas de supports visibles ni d'agrafes de rembourrage



Accoudoirs semi-arrondis (WFA)



Accoudoirs avec prise (GAA)

Capacité d'empilage des sièges Willow

		Capacité d'empilage des sièges Willow	
		au sol	sur le chariot
Sièges à quatre pieds sur patins uniquement, avec et sans accoudoirs	Assise et dossier en poly	jusqu'à 6	jusqu'à 10
	Modèles rembourrés	jusqu'à 4	jusqu'à 8
	Modèles bariatriques	jusqu'à 4	jusqu'à 8
Tabourets de bar et de comptoir	Tabourets avec accoudoirs	ne s'empilent pas	s.o.
	Tabourets sans accoudoirs	jusqu'à 4	s.o.

Tableau d'agencement des finis des éléments en plastique

Type de siège	Coquille d'assise	Accoudoirs + coquille de dossier
Assise et dossier en poly	Agencée à l'assise et au dossier	Agencés à l'assise et au dossier
Assise et dossier rembourrés	À préciser	À préciser
Assise rembourrée et dossier en poly	À préciser	À préciser
Assise en poly et dossier rembourré	Agencée à l'assise et au dossier	À préciser

EXEMPLE D'UN CODE POUR LA COMMANDE D'UN SIÈGE WILLOW:

W5AUU	NS	PU75	NS	PU75	WFA	BLK
modèle #	coutures - dossier	textile - dossier	coutures - assise	textile - assise	style d'accoudoir	fini - accoudoirs + coquille de dossier

BLK	CHM	ST	BLK	NB
-----	-----	----	-----	----

coquille d'assise fini - bâti type de patin fini - patins fini - membrane étanche

Tables jumelables Willow



Se reporter à la page 244 pour le choix de tables jumelables.

CARACTÉRISTIQUES DE SÉRIE

- D'un design ouvert et accueillant, les sièges Willow sont conçus pour durer, assurant des années d'utilisation. Les sièges autoportants, de largeur régulière ou bariatrique, peuvent être munis d'un piétement à quatre pieds ou d'un piétement monobloc. La gamme compte aussi des sièges à assise élevée et des tabourets de comptoir et de bar. Des tables de coin, intermédiaires et de bout viennent compléter la collection.
- Les sièges peuvent être jumelés entre eux ou avec des tables de coin ou intermédiaires à l'aide de brides de jumelage.
- Les assises et dossiers en plastique, les accoudoirs en nylon renforcé, les coquilles d'assise et les coquilles de dossier sont offerts dans un choix de 17 couleurs. Se reporter au tableau d'agencement des finis des éléments en plastique.
- Les brides de jumelage sont offertes dans un choix de 13 finis peints (page 243).
- Le bâti en acier tubulaire est offert dans un choix de 20 finis peints; quatre finis plaquées sont également offerts moyennant un supplément.
- Un bâti protège-mur prévient le contact entre le siège et le mur.
- Capacité de charge active:
  - sièges à quatre pieds sur roulettes : 300 lb
  - sièges sur patins : 400 lb
  - sièges bariatriques de 30 po L : 600 lb
- Une coquille d'assise en plastique est de série sur tous les modèles.
- Les modèles bariatriques sont offerts uniquement avec une assise et un dossier rembourrés.
- Tous les modèles sont dotés de série de patins en nylon de couleur (ST) offerts dans un choix de deux finis (noir ou sable).
- Les assises rembourrées ne présentent aucune couture pour faciliter le nettoyage.
- Les modèles sur patins sont empilables (se reporter au tableau). L'empilage des modèles sur roulettes n'est pas recommandé car il est possible d'endommager le plastique et le rembourrage.
- Les tabourets sans accoudoirs sont empilables (se reporter au tableau).
- Un choix de patins est offert pour les modèles à quatre pieds et les tabourets. Les patins doivent être choisis en fonction du type de revêtement de sol et des conditions sur place). Pour plus de renseignements, consulter le tableau de choix de patins (page 276).
- Les tables utilisées avec les fauteuils Willow nécessitent un dégagement de 28 po sous la surface; un dégagement de 34,25 po avec des tabourets de comptoir; un dégagement de 40,25 po avec des tabourets de bar.
- Les modèles à piétement monobloc peuvent être munis de patins en nylon de couleur ou de patins ne marquant pas de couleur naturelle pouvant s'utiliser sur la plupart des revêtements de sol, ou sans patins, pour une utilisation sur des planchers à moquette.
- Pour les choix de textiles appropriés pour le milieu des soins de santé, consulter globalfurnituregroup.com.
- Ce produit peut être garni de tout textile de série de Global si le respect de normes en matière de soins de santé n'est pas exigé.
- Tous les modèles sont expédiés entièrement montés.









CARACTÉRISTIQUES EN OPTION

- Un poids supplémentaire (CW) de 24 lb peut être ajouté aux sièges. Les sièges à quatre pieds et tabourets sans accoudoirs avec un poids ajouté ne peuvent pas être empilés. Non offert sur les sièges sur roulettes.
- Des modules d'alimentation électrique + données sont offerts pour les tables intermédiaires, de coin et de bout. Les tables sont prépercées pour permettre l'installation sur place d'un module d'alimentation sous la surface. Des modules d'alimentation à montage par pince sont également offerts. Commander les modules d'alimentation séparément, pour une installation sur place.
- Des coutures scellées peuvent être précisées pour les modèles à dossier rembourré. Les assises ne présentent aucune couture.
- Une membrane étanche peut être précisée pour l'assise.
- Les modèles à piétement monobloc peuvent être munis d'un dispositif de fixation au sol (FM) en option. Se reporter aux suppléments. Les ferrures de montage ne sont pas comprises.

Ajouter les codes d'options dans l'ordre suivant:

- Numéro de modèle**
- Fin** – dossier, assise, coquille d'assise (pour les modèles à assise et à dossier en plastique)
  - Fin** – dossier (pour les modèles à assise rembourrée et à dossier en plastique)
    - (BZB) Récif
    - (CCT) Cactus
    - (CRO) Carotte
    - (IVC) Stratus
    - (DJN) Dijon
    - (EGP) Aubergine
    - (FOG) Brume
    - (FRO) Givre
    - (INK) Encre
    - (KAL) Kahlua
    - (LAB) Café au Lait
    - (J52) Moka
    - (BLK) Nocturne
    - (SND) Sable
    - (SAR) Écarlate
    - (SHW) Ombre
    - (TOA) Avoine grillée
- Coutures + textile – dossier** (modèles à dossier rembourré)
  - (NS) Sans coutures scellées.
  - (S2) Coutures scellées. Ajouter 14 \$.
 Pour les modèles bariatriques, ajouter 20 \$. Préciser le textile du dossier.
- Textile – assise** (modèles à assise rembourrée)
  - (NS) Sans coutures scellées
 Préciser le textile pour l'assise.
- Style d'accoudoirs** (modèles avec accoudoirs)
  - (WFA) Accoudoirs semi-arrondis.
  - (GAA) Accoudoirs avec prise. Ajouter 30 \$.
- Fin** – accoudoirs et coquille arrière
  - (BZB) Récif
  - (CCT) Cactus
  - (CRO) Carotte
  - (IVC) Stratus
  - (DJN) Dijon
  - (EGP) Aubergine
  - (FOG) Brume
  - (FRO) Givre
  - (INK) Encre
  - (KAL) Kahlua
  - (LAB) Café au Lait
  - (J52) Moka
  - (BLK) Nocturne
  - (SND) Sable
  - (SAR) Écarlate
  - (SHW) Ombre
  - (TOA) Avoine grillée
- Fin** – assise et coquille d'assise (modèles à assise en plastique et à dossier rembourré)
  - (BZB) Récif
  - (CCT) Cactus
  - (CRO) Carotte
  - (IVC) Stratus
  - (DJN) Dijon
  - (EGP) Aubergine
  - (FOG) Brume
  - (FRO) Givre
  - (INK) Encre
  - (KAL) Kahlua
  - (LAB) Café au Lait
  - (J52) Moka
  - (BLK) Nocturne
  - (SND) Sable
  - (SAR) Écarlate
  - (SHW) Ombre
  - (TOA) Avoine grillée
- Type de pieds** (modèles à piétement monobloc)
  - (NF) Sans fixation au sol.
  - (FM) Avec fixation au sol. Ajouter 10 \$.
- Fin** – bâti
  - Finis peints. Sans supplément.
  - (TBL) Noir
  - (TBZ) Récif
  - (TCC) Cactus
  - (TCR) Carotte
  - (TIV) Stratus
  - (TDW) Blanc de blancs
  - (TDJ) Dijon
  - (TEG) Aubergine
  - (TFO) Brume
  - (TFR) Givre
  - (TIN) Encre
  - (TKA) Kahlua
  - (TLA) Café au Lait
  - (TMO) Moka
  - (TNE) Nevada
  - (TSN) Sable
  - (TSR) Écarlate
  - (TSH) Ombre
  - (TOA) Avoine grillée
  - (TTU) Tungstène
- Finis plaquées. Se reporter aux modèles pour le supplément.
  - (CHM) Chromé
  - (BCH) Chrome Brossé
  - (SBR) Laiton Satiné
  - (ACO) Cuivre Ancien
- Type de patins** (pour les modèles à quatre pieds sur patins)
  - (ST) Patins en nylon de couleur pour la plupart des surfaces.
  - (NM) Patins en nylon naturel ne marquant pas pour la plupart des surfaces.
  - (SG) Patins à coussinet en acier, pour planchers à moquette. Ajouter 19 \$.
  - (FG) Patins à coussinet en feutre pour la plupart des revêtements durs. Ajouter 19 \$.
  - (RG) Patins à coussinet en caoutchouc antidérapant, pour la plupart des revêtements durs. Ajouter 19 \$.
- Type de patins** (pour les modèles à piétement monobloc)
  - (ST) Patins en nylon de couleur pour la plupart des surfaces.
  - (NM) Patins en nylon naturel ne marquant pas pour la plupart des surfaces.
  - (XG) Sans patins, pour les planchers à moquette.
- Fin** – patins (pour tous les patins ST)
  - (BLK) Noir
  - (SND) Sable
- Type de roulettes** (modèles à quatre pieds sur roulettes)
  - (DC) Roulettes de 2 po pour planchers à moquette.
  - (RC) Roulettes de 2 po pour planchers à revêtement dur. Ajouter 17 \$.
- Membrane étanche (assise uniquement)**
  - (NB) Sans membrane étanche.
  - (MB) Avec membrane étanche. Ajouter 81 \$.
 Pour les modèles bariatriques, ajouter 122 \$.
- Poids supplémentaire**
  - (NC) Sans poids supplémentaire.
  - (CW) Poids supplémentaire de 24 lb. Ajouter 700 \$.

	PATINS							
	Patins de couleur de série (ST) et non marquants (NM) - hauteur standard		Patins à coussinet en acier (SG) - 0,313 po plus haut que l'hauteur standard		Patins à coussinet en feutre (FG) - 0,375 po plus haut que l'hauteur standard		Patins à coussinet en caoutchouc (RG) - 0,563 po plus haut que l'hauteur standard	
	HAUTEUR DE L'ASSISE (po)	HAUTEUR DES ACCOUDOIRS (po)	HAUTEUR DE L'ASSISE (po)	HAUTEUR DES ACCOUDOIRS (po)	HAUTEUR DE L'ASSISE (po)	HAUTEUR DES ACCOUDOIRS (po)	HAUTEUR DE L'ASSISE (po)	HAUTEUR DES ACCOUDOIRS (po)
<b>FAUTEUILS</b>								
Assise en plastique, accoudoirs de série	17	26,75	17,31	27,06	17,38	27,13	17,56	27,31
Assise en plastique, accoudoirs avec prise	17	27	17,31	27,31	17,38	27,38	17,56	27,56
Assise rembourrée, accoudoirs de série	18,25	26,75	18,56	27,06	18,63	27,13	18,81	27,31
Assise rembourrée, accoudoirs avec prise	18,25	27	18,56	27,31	18,63	27,38	18,81	27,56
<b>TABOURETS DE COMPTOIR AVEC ACCOUDOIRS</b>								
Assise en plastique, accoudoirs de série	23,25	33	23,56	33,31	23,63	33,38	23,81	33,56
Assise en plastique, accoudoirs avec prise	23,25	33,25	23,56	33,56	23,63	33,63	23,81	33,81
Assise rembourrée, accoudoirs de série	24,25	33	24,56	33,31	24,63	33,38	24,81	33,56
Assise rembourrée, accoudoirs avec prise	24,25	33,25	24,56	33,56	24,63	33,63	24,81	33,81
<b>TABOURETS DE BAR AVEC ACCOUDOIRS</b>								
Assise en plastique, accoudoirs de série	29,25	39	29,56	39,31	29,63	39,38	29,81	39,56
Assise en plastique, accoudoirs avec prise	29,25	39,25	29,56	39,56	29,63	39,63	29,81	39,81
Assise rembourrée, accoudoirs de série	30,25	39	30,56	39,31	30,63	39,38	30,81	39,56
Assise rembourrée, accoudoirs avec prise	30,25	39,25	30,56	39,56	30,63	39,63	30,81	39,81

DESCRIPTION	MODÈLE / CARACTÉRISTIQUES	GRADES DE TEXTILE DE SÉRIE											
 <p>Empilage – 6 sièges au sol</p>	<b>W5APPG</b> sur patins	Prix courant											
	486												
 <p>Les modèles sur roulettes ne s'empilent pas</p>	<b>W5APPC</b> sur roulettes	626											
	Accoudoirs avec prise (GAA) - ajouter 30 \$												
<b>Fauteuil, assise et dossier en poly</b> TFC : s.o. Poids unitaire : 17.5 LB   8 KG Poids - boîte : 20.88 LB   9.47 KG Volume - boîte : 22.25 PP   0.63 M <sup>3</sup>	Finis plaqués pour bâti : PO 24.25 23.5 32 17.75 17.5 17 16 16 Chromé (CHM) - ajouter 33 \$ MM 616 597 813 451 445 432 406 406 Chrome brossé (BCH) - ajouter 119 \$ Cuivre ancien (ACO) - ajouter 176 \$ Laiton satiné (SBR) - ajouter 176 \$	RTA 00 4 par boîte (prix pour un siège uniquement, caractéristiques sont pour un siège sur patins)											
	 <p>Empilage – 4 sièges au sol</p>	<b>W5AUPG</b> sur patins	1	2	3	4	5	6	7	8	9	10	11
540 556 570 585 611 634 658 678 704 728 760 806													
 <p>Les modèles sur roulettes ne s'empilent pas</p>	<b>W5AUPC</b> sur roulettes	680	696	710	725	751	774	798	818	844	868	900	946
	Accoudoirs avec prise (GAA) - ajouter 30 \$												
<b>Fauteuil, dossier rembourré, assise en poly</b> TFC : 0.5 V.   0.46 M Poids unitaire : 18 LB   8.2 KG Poids - boîte : 21.38 LB   9.7 KG Volume - boîte : 22.25 PP   0.63 M <sup>3</sup>	Finis plaqués pour bâti : PO 24.25 23.5 32 17.75 17.5 17 16 16 Chromé (CHM) - ajouter 33 \$ MM 616 597 819 451 425 432 419 406 Chrome brossé (BCH) - ajouter 119 \$ Cuivre ancien (ACO) - ajouter 176 \$ Laiton satiné (SBR) - ajouter 176 \$	RTA 00 4 par boîte (prix pour un siège uniquement, caractéristiques sont pour un siège sur patins)											
	 <p>Empilage – 4 sièges au sol</p>	<b>W5APUG</b> sur patins	1	2	3	4	5	6	7	8	9	10	11
545 569 589 613 651 686 721 752 790 826 875 944													
 <p>Les modèles sur roulettes ne s'empilent pas</p>	<b>W5AUPC</b> sur roulettes	685	709	729	753	791	826	861	892	930	966	1015	1084
	Accoudoirs avec prise (GAA) - ajouter 30 \$												
<b>Fauteuil, dossier en poly, assise rembourrée</b> TFC : 0.75 V.   0.69 M Poids unitaire : 18 LB   8.2 KG Poids - boîte : 21.38 LB   9.7 KG Volume - boîte : 22.25 PP   0.63 M <sup>3</sup>	Finis plaqués pour bâti : PO 24.25 23.5 32 18.25 17.75 18.25 16 15.25 Chromé (CHM) - ajouter 33 \$ MM 616 597 813 464 451 464 406 387 Chrome brossé (BCH) - ajouter 119 \$ Cuivre ancien (ACO) - ajouter 176 \$ Laiton satiné (SBR) - ajouter 176 \$	RTA 00 4 par boîte (prix pour un siège uniquement, caractéristiques sont pour un siège sur patins)											
	 <p>Empilage – 4 sièges au sol</p>	<b>W5AUUG</b> sur patins	1	2	3	4	5	6	7	8	9	10	11
599 639 673 712 776 834 893 944 1008 1068 1149 1264													
 <p>Les modèles sur roulettes ne s'empilent pas</p>	<b>W5AUUC</b> sur roulettes	739	779	813	852	916	974	1033	1084	1148	1208	1289	1404
	Accoudoirs avec prise (GAA) - ajouter 30 \$												
<b>Fauteuil, assise et dossier rembourrés</b> TFC : 1.25 V.   1.14 M Poids unitaire : 18.5 LB   8.4 KG Poids - boîte : 21.88 LB   9.92 KG Volume - boîte : 22.25 PP   0.63 M <sup>3</sup>	Finis plaqués pour bâti : PO 24.25 23.5 32.25 18.25 17 18.25 16.5 15.25 Chromé (CHM) - ajouter 33 \$ MM 616 597 819 464 432 464 419 387 Chrome brossé (BCH) - ajouter 119 \$ Cuivre ancien (ACO) - ajouter 176 \$ Laiton satiné (SBR) - ajouter 176 \$	RTA 00 4 par boîte ((prix pour un siège uniquement, caractéristiques sont pour un siège sur patins)											



DESCRIPTION	MODÈLE / CARACTÉRISTIQUES	GRADES DE TEXTILE DE SÉRIE											
 <p>On peut empiler 6 au sol</p>	<b>W5NPPG</b> sur patins	Prix courant											
	471												
 <p>Modèle sur roulettes ne s'empile pas</p>	<b>W5NPPC</b> sur roulettes	611											
	Finis plaqués pour bâti : PO 20.75 23.5 32 17.75 17.5 17 16 16 Chromé ( <b>CHM</b> ) - ajouter 33 \$ MM 527 597 813 451 445 432 406 406 Chrome brossé ( <b>BCH</b> ) - ajouter 119 \$ Cuivre ancien ( <b>ACO</b> ) - ajouter 176 \$ Laiton satiné ( <b>SBR</b> ) - ajouter 176 \$	<b>RTA 00</b>	4 par boîte ((prix pour un siège uniquement, caractéristiques sont pour un siège sur patins))										
<b>Chaise, assise et dossier en poly</b> TFC : N/A Poids unitaire : 15 LB   6.8 KG Poids - boîte : 18 LB   8.16 KG Volume - boîte : 18.5 PP <sup>3</sup>   0.52 M <sup>3</sup>													
 <p>On peut empiler 4 au sol</p>	<b>W5NUPG</b> sur patins	1	2	3	4	5	6	7	8	9	10	11	12
	525 541 555 570 596 619 643 663 689 713 745 791												
 <p>Modèle sur roulettes ne s'empile pas</p>	<b>W5NUPC</b> sur roulettes	665 681 695 710 736 759 783 803 829 853 885 931											
	Finis plaqués pour bâti : PO 20.75 23.5 32.25 17.75 16.75 17 16.5 16 Chromé ( <b>CHM</b> ) - ajouter 33 \$ MM 527 597 819 451 425 432 419 406 Chrome brossé ( <b>BCH</b> ) - ajouter 119 \$ Cuivre ancien ( <b>ACO</b> ) - ajouter 176 \$ Laiton satiné ( <b>SBR</b> ) - ajouter 176 \$	<b>RTA 00</b>	4 par boîte (prix pour un siège uniquement, caractéristiques sont pour un siège sur patins)										
<b>Chaise, dossier rembourré, assise en poly</b> TFC : 0.5 V.   0.46 M Poids unitaire : 15.5 LB   7 KG Poids - boîte : 18.5 LB   8.39 KG Volume - boîte : 18.5 PP <sup>3</sup>   0.52 M <sup>3</sup>													
 <p>On peut empiler 4 au sol</p>	<b>W5NPUG</b> sur patins	1	2	3	4	5	6	7	8	9	10	11	12
	530 554 574 598 636 671 706 737 775 811 860 929												
 <p>Modèle sur roulettes ne s'empile pas</p>	<b>W5NPUC</b> sur roulettes	670 694 714 738 776 811 846 877 915 951 1000 1069											
	Finis plaqués pour bâti : PO 20.75 23.5 32 18.25 17.75 18.25 16 15.25 Chromé ( <b>CHM</b> ) - ajouter 33 \$ MM 527 597 813 464 451 464 406 387 Chrome brossé ( <b>BCH</b> ) - ajouter 119 \$ Cuivre ancien ( <b>ACO</b> ) - ajouter 176 \$ Laiton satiné ( <b>SBR</b> ) - ajouter 176 \$	<b>RTA 00</b>	4 par boîte ((prix pour un siège uniquement, caractéristiques sont pour un siège sur patins))										
<b>Chaise, dossier en poly, assise rembourrée</b> TFC : 0.75 V.   0.69 M Poids unitaire : 15.5 LB   7 KG Poids - boîte : 18.5 LB   8.39 KG Volume - boîte : 18.5 PP <sup>3</sup>   0.52 M <sup>3</sup>													
 <p>On peut empiler 4 au sol</p>	<b>W5NUUG</b> sur patins	1	2	3	4	5	6	7	8	9	10	11	12
	584 624 658 697 761 819 878 929 993 1053 1134 1249												
 <p>Modèle sur roulettes ne s'empile pas</p>	<b>W5NUUC</b> sur roulettes	724 764 798 837 901 959 1018 1069 1133 1193 1274 1389											
	Finis plaqués pour bâti : PO 20.75 23.5 32.25 18.25 17 18.25 16.5 15.25 Chromé ( <b>CHM</b> ) - ajouter 33 \$ MM 527 597 819 464 432 464 419 387 Chrome brossé ( <b>BCH</b> ) - ajouter 119 \$ Cuivre ancien ( <b>ACO</b> ) - ajouter 176 \$ Laiton satiné ( <b>SBR</b> ) - ajouter 176 \$	<b>RTA 00</b>	4 par boîte ((prix pour un siège uniquement, caractéristiques sont pour un siège sur patins))										
<b>Chaise, assise et dossier rembourrés</b> TFC : 1.25 V.   1.14 M Poids unitaire : 16 LB   7.3 KG Poids - boîte : 19 LB   8.62 KG Volume - boîte : 18.5 PP <sup>3</sup>   0.52 M <sup>3</sup>													

DESCRIPTION      MODÈLE / CARACTÉRISTIQUES      GRADES DE TEXTILE DE SÉRIE



Ne s'empile pas

**Fauteuil, piétement monobloc, assise et dossier en poly**  
 TFC : s.o.  
 Poids unitaire : 22 LB | 10 KG  
 Poids - boîte : 29.5 LB | 13.38 KG  
 Volume - boîte : 13.25 PP<sup>3</sup> | 0.37 M<sup>3</sup>

Prix courant										
<b>W6APP</b>	575									
DIMENSIONS HORS TOUT			DIMENSIONS DE L'ASSISE			DIMENSIONS DU DOSSIER				
L	P	H	L	P	H	L	H			
Accoudoirs avec prise (GAA) - ajouter 30 \$										
Finis plaqués pour bâti : PO 24.25 23.75 32 17.75 17.75 17.75 16 16										
Chromé (CHM) - ajouter 42 \$ MM 616 603 813 451 451 451 406 406										
Chrome brossé (BCH) - ajouter 145 \$										
Cuivre ancien (ACO) - ajouter 213 \$										
Laiton satiné (SBR) - ajouter 213 \$ <b>RTA 00</b> 1 par boîte										



Ne s'empile pas

**Fauteuil, piétement monobloc, dossier rembourré, assise en poly**  
 TFC : 0.5 V. | 0.46 M  
 Poids unitaire : 22.5 LB | 10.2 KG  
 Poids - boîte : 30 LB | 13.61 KG  
 Volume - boîte : 13.25 PP<sup>3</sup> | 0.37 M<sup>3</sup>

Prix courant												
<b>W6AUP</b>	629	645	659	674	700	723	747	767	793	817	849	895
DIMENSIONS HORS TOUT			DIMENSIONS DE L'ASSISE			DIMENSIONS DU DOSSIER						
L	P	H	L	P	H	L	H					
Accoudoirs avec prise (GAA) - ajouter 30 \$												
Finis plaqués pour bâti : PO 24.25 23.75 32.25 17.75 17.75 17.75 16.5 16												
Chromé (CHM) - ajouter 42 \$ MM 616 603 819 451 451 451 419 406												
Chrome brossé (BCH) - ajouter 145 \$												
Cuivre ancien (ACO) - ajouter 213 \$												
Laiton satiné (SBR) - ajouter 213 \$ <b>RTA 00</b> 1 par boîte												



Ne s'empile pas

**Fauteuil, piétement monobloc, dossier en poly, assise rembourrée**  
 TFC : 0.75 V. | 0.69 M  
 Poids unitaire : 22.5 LB | 10.2 KG  
 Poids - boîte : 30 LB | 13.61 KG  
 Volume - boîte : 13.25 PP<sup>3</sup> | 0.37 M<sup>3</sup>

Prix courant												
<b>W6APU</b>	634	658	678	702	740	775	810	841	879	915	964	1033
DIMENSIONS HORS TOUT			DIMENSIONS DE L'ASSISE			DIMENSIONS DU DOSSIER						
L	P	H	L	P	H	L	H					
Accoudoirs avec prise (GAA) - ajouter 30 \$												
Finis plaqués pour bâti : PO 24.25 23.75 32 18.25 17.75 18.25 16 15.25												
Chromé (CHM) - ajouter 42 \$ MM 616 603 813 464 451 464 406 387												
Chrome brossé (BCH) - ajouter 145 \$												
Cuivre ancien (ACO) - ajouter 213 \$												
Laiton satiné (SBR) - ajouter 213 \$ <b>RTA 00</b> 1 par boîte												



Ne s'empile pas

**Fauteuil, piétement monobloc, assise et dossier rembourrés**  
 TFC : 1.25 V. | 1.14 M  
 Poids unitaire : 23 LB | 10.5 KG  
 Poids - boîte : 30.5 LB | 13.83 KG  
 Volume - boîte : 13.25 PP<sup>3</sup> | 0.37 M<sup>3</sup>

Prix courant												
<b>W6AAU</b>	685	725	759	798	862	920	979	1030	1094	1154	1235	1350
DIMENSIONS HORS TOUT			DIMENSIONS DE L'ASSISE			DIMENSIONS DU DOSSIER						
L	P	H	L	P	H	L	H					
Accoudoirs avec prise (GAA) - ajouter 30 \$												
Finis plaqués pour bâti : PO 24.25 23.75 32.25 18.25 16.5 18.25 16.5 15.25												
Chromé (CHM) - ajouter 42 \$ MM 616 603 819 464 419 464 419 387												
Chrome brossé (BCH) - ajouter 145 \$												
Cuivre ancien (ACO) - ajouter 213 \$												
Laiton satiné (SBR) - ajouter 213 \$ <b>RTA 00</b> 1 par boîte												



Ne s'empile pas

**Chaise, piétement monobloc, assise et dossier en poly**  
 TFC : s.o.  
 Poids unitaire : 19.5 LB | 8.9 KG  
 Poids - boîte : 26.5 LB | 12.02 KG  
 Volume - boîte : 11.75 PP<sup>3</sup> | 0.33 M<sup>3</sup>







Prix courant										
<b>W6NPP</b>	560									
DIMENSIONS HORS TOUT			DIMENSIONS DE L'ASSISE			DIMENSIONS DU DOSSIER				
L	P	H	L	P	H	L	H			
Finis plaqués pour bâti : PO 20.75 23.5 32 17.75 17.75 17.75 16 16										
Chromé (CHM) - ajouter 42 \$ MM 527 597 813 451 451 451 406 406										
Chrome brossé (BCH) - ajouter 145 \$										
Cuivre ancien (ACO) - ajouter 213 \$										
Laiton satiné (SBR) - ajouter 213 \$ <b>RTA 00</b> 1 par boîte										



Ne s'empile pas

**Chaise, piétement monobloc, dossier rembourré, assise en poly**  
 TFC : 0.5 V. | 0.46 M  
 Poids unitaire : 20 LB | 9.1 KG  
 Poids - boîte : 27 LB | 12.25 KG  
 Volume - boîte : 11.75 PP<sup>3</sup> | 0.33 M<sup>3</sup>

Prix courant												
<b>W6NUP</b>	614	630	644	659	685	708	732	752	778	802	834	880
DIMENSIONS HORS TOUT			DIMENSIONS DE L'ASSISE			DIMENSIONS DU DOSSIER						
L	P	H	L	P	H	L	H					
Finis plaqués pour bâti : PO 20.75 23.5 32.25 17.75 17.75 17.75 16.5 16												
Chromé (CHM) - ajouter 42 \$ MM 527 597 819 451 451 451 419 406												
Chrome brossé (BCH) - ajouter 145 \$												
Cuivre ancien (ACO) - ajouter 213 \$												
Laiton satiné (SBR) - ajouter 213 \$ <b>RTA 00</b> 1 par boîte												

DESCRIPTION	MODÈLE / CARACTÉRISTIQUES	GRADES DE TEXTILE DE SÉRIE											
		1	2	3	4	5	6	7	8	9	10	11	12
 <p>Ne s'empile pas</p> <p><b>Chaise, piétement monobloc, dossier en poly, assise rembourrée</b>                      TFC : 0.75 V.   0.69 M                      Poids unitaire : 20 LB   9.1 KG                      Poids - boîte : 27 LB   12.25 KG                      Volume - boîte : 11.75 PP<sup>3</sup>   0.33 M<sup>3</sup></p>	<b>W6NPU</b>	619	643	663	687	725	760	795	826	864	900	949	1018
		<b>DIMENSIONS HORS TOUT</b>			<b>DIMENSIONS DE L'ASSISE</b>			<b>DIMENSIONS DU DOSSIER</b>					
		<b>L</b>	<b>P</b>	<b>H</b>	<b>L</b>	<b>P</b>	<b>H</b>	<b>L</b>	<b>H</b>				
		PO 20.75	23.5	32	18.25	17.75	18.25	16	15.25				
	MM 527	597	813	464	451	464	406	387					
	Finis plaqués pour bâti : Chromé ( <b>CHM</b> ) - ajouter 42 \$ Chrome brossé ( <b>BCH</b> ) - ajouter 145 \$ Cuivre ancien ( <b>ACO</b> ) - ajouter 213 \$ Laiton satiné ( <b>SBR</b> ) - ajouter 213 \$	<b>RTA 00</b>	1 par boîte										
 <p>Ne s'empile pas</p> <p><b>Chaise, piétement monobloc, assise et dossier rembourrés</b>                      TFC : 1.25 V.   1.14 M                      Poids unitaire : 20.5 LB   9.3 KG                      Poids - boîte : 27.5 LB   12.47 KG                      Volume - boîte : 11.75 PP<sup>3</sup>   0.33 M<sup>3</sup></p>	<b>W6NUU</b>	670	710	744	783	847	905	964	1015	1079	1139	1220	1335
		<b>DIMENSIONS HORS TOUT</b>			<b>DIMENSIONS DE L'ASSISE</b>			<b>DIMENSIONS DU DOSSIER</b>					
		<b>L</b>	<b>P</b>	<b>H</b>	<b>L</b>	<b>P</b>	<b>H</b>	<b>L</b>	<b>H</b>				
		PO 20.75	23.5	32.25	18.25	16.5	18.25	16.5	15.25				
	MM 527	597	819	464	419	464	419	387					
	Finis plaqués pour bâti : Chromé ( <b>CHM</b> ) - ajouter 42 \$ Chrome brossé ( <b>BCH</b> ) - ajouter 145 \$ Cuivre ancien ( <b>ACO</b> ) - ajouter 213 \$ Laiton satiné ( <b>SBR</b> ) - ajouter 213 \$	<b>RTA 00</b>	1 par boîte										
 <p>On peut empiler 4 au sol</p> <p><b>Fauteuil bariatrique, assise et dossier rembourrés</b>                      TFC : 1.75 V.   1.6 M                      Poids unitaire : 30 LB   13.6 KG                      Poids - boîte : 41 LB   18.6 KG                      Volume - boîte : 20.5 PP<sup>3</sup>   0.58 M<sup>3</sup></p>	<b>W530AU</b>	889	945	992	1047	1136	1218	1300	1372	1461	1545	1659	1820
		<b>DIMENSIONS HORS TOUT</b>			<b>DIMENSIONS DE L'ASSISE</b>			<b>DIMENSIONS DU DOSSIER</b>					
		<b>L</b>	<b>P</b>	<b>H</b>	<b>L</b>	<b>P</b>	<b>H</b>	<b>L</b>	<b>H</b>				
		PO 35.25	23.5	32.25	29	17	18.25	26.75	15.25				
	MM 895	597	819	737	432	464	679	387					
	Accoudoirs avec prise ( <b>GAA</b> ) - ajouter 30 \$	<b>RTA 00</b>	1 par boîte										
	Finis plaqués pour bâti : Chromé ( <b>CHM</b> ) - ajouter 57 \$ Chrome brossé ( <b>BCH</b> ) - ajouter 145 \$ Cuivre ancien ( <b>ACO</b> ) - ajouter 271 \$ Laiton satiné ( <b>SBR</b> ) - ajouter 271 \$	<b>RTA 00</b>	1 par boîte										
 <p>On peut empiler 4 au sol</p> <p><b>Chaise bariatrique, assise et dossier rembourrés</b>                      TFC : 1.75 V.   1.6 M                      Poids unitaire : 27.5 LB   12.5 KG                      Poids - boîte : 37.5 LB   17.01 KG                      Volume - boîte : 16.75 PP<sup>3</sup>   0.47 M<sup>3</sup></p>	<b>W530NUU</b>	874	930	977	1032	1121	1203	1285	1357	1446	1530	1644	1805
		<b>DIMENSIONS HORS TOUT</b>			<b>DIMENSIONS DE L'ASSISE</b>			<b>DIMENSIONS DU DOSSIER</b>					
		<b>L</b>	<b>P</b>	<b>H</b>	<b>L</b>	<b>P</b>	<b>H</b>	<b>L</b>	<b>H</b>				
		PO 31.75	23.5	32.25	29	17	???	26.75	15.25				
	MM 806	597	819	737	432	???	679	387					
	Finis plaqués pour bâti : Chromé ( <b>CHM</b> ) - ajouter 57 \$ Chrome brossé ( <b>BCH</b> ) - ajouter 145 \$ Cuivre ancien ( <b>ACO</b> ) - ajouter 271 \$ Laiton satiné ( <b>SBR</b> ) - ajouter 271 \$	<b>RTA 00</b>	1 par boîte										
 <p>Ne s'empile pas</p> <p><b>Fauteuil bariatrique, piétement monobloc, assise et dossier rembourrés</b>                      TFC : 1.75 V.   1.6 M                      Poids unitaire : 34 LB   15.5 KG                      Poids - boîte : 45 LB   20.41 KG                      Volume - boîte : 20.5 PP<sup>3</sup>   0.58 M<sup>3</sup></p>	<b>W630AU</b>	978	1034	1081	1136	1225	1307	1389	1461	1550	1634	1748	1909
		<b>DIMENSIONS HORS TOUT</b>			<b>DIMENSIONS DE L'ASSISE</b>			<b>DIMENSIONS DU DOSSIER</b>					
		<b>L</b>	<b>P</b>	<b>H</b>	<b>L</b>	<b>P</b>	<b>H</b>	<b>L</b>	<b>H</b>				
		PO 35.25	23.5	32.25	29	17	18.25	26.75	15.25				
	MM 895	597	819	737	432	464	679	387					
	Accoudoirs avec prise ( <b>GAA</b> ) - ajouter 30 \$	<b>RTA 00</b>	1 par boîte										
	Finis plaqués pour bâti : Chromé ( <b>CHM</b> ) - ajouter 57 \$ Chrome brossé ( <b>BCH</b> ) - ajouter 145 \$ Cuivre ancien ( <b>ACO</b> ) - ajouter 271 \$ Laiton satiné ( <b>SBR</b> ) - ajouter 271 \$	<b>RTA 00</b>	1 par boîte										
 <p>Ne s'empile pas</p> <p><b>Chaise bariatrique, piétement monobloc, assise et dossier rembourrés</b>                      TFC : 1.75 V.   1.6 M                      Poids unitaire : 31.5 LB   14.3 KG                      Poids - boîte : 41.5 LB   18.82 KG                      Volume - boîte : 16.75 PP<sup>3</sup>   0.47 M<sup>3</sup></p>	<b>W630NUU</b>	960	1016	1063	1118	1207	1289	1371	1443	1532	1616	1730	1891
		<b>DIMENSIONS HORS TOUT</b>			<b>DIMENSIONS DE L'ASSISE</b>			<b>DIMENSIONS DU DOSSIER</b>					
		<b>L</b>	<b>P</b>	<b>H</b>	<b>L</b>	<b>P</b>	<b>H</b>	<b>L</b>	<b>H</b>				
		PO 31.75	23.5	32.25	29	17	18.25	26.75	15.25				
	MM 806	597	819	737	432	464	679	387					
	Finis plaqués pour bâti : Chromé ( <b>CHM</b> ) - ajouter 57 \$ Chrome brossé ( <b>BCH</b> ) - ajouter 145 \$ Cuivre ancien ( <b>ACO</b> ) - ajouter 271 \$ Laiton satiné ( <b>SBR</b> ) - ajouter 271 \$	<b>RTA 00</b>	1 par boîte										

DESCRIPTION      MODÈLE / CARACTÉRISTIQUES      GRADES DE TEXTILE DE SÉRIE



Ne s'empile pas

**Tabouret de comptoir avec acc., assise et dossier en poly**  
 TFC : s.o.  
 Poids unitaire : 23 LB | 10.5 KG  
 Poids - boîte : 32.5 LB | 14.74 KG  
 Volume - boîte : 15 P<sup>3</sup> | 0.42 M<sup>3</sup>

Prix courant											
W5CSAPP		631									
DIMENSIONS HORS TOUT											
DIMENSIONS DE L'ASSISE											
DIMENSIONS DU DOSSIER											
Accoudoirs avec prise (GAA) - ajouter 30 \$											
L	P	H	L	P	H	L	H				
Finis plaqués pour bâti : PO 24.25 23.5 38.25 17.75 17.15 23.25 16 16											
Chromé (CHM) - ajouter 60 \$ MM 616 597 972 451 436 591 406 406											
Chrome brossé (BCH) - ajouter 197 \$											
Cuivre ancien (ACO) - ajouter 288 \$											
Laiton satiné (SBR) - ajouter 288 \$ RTA 00 1 par boîte											



Ne s'empile pas

**Tabouret de comptoir avec acc., dossier rembourré, assise en poly**  
 TFC : 0.5 V. | 0.46 M  
 Poids unitaire : 23.5 LB | 10.7 KG  
 Poids - boîte : 33 LB | 14.97 KG  
 Volume - boîte : 15 P<sup>3</sup> | 0.42 M<sup>3</sup>

W5CSAUP											
685 701 715 730 756 779 803 823 849 873 905 951											
DIMENSIONS HORS TOUT											
DIMENSIONS DE L'ASSISE											
DIMENSIONS DU DOSSIER											
Accoudoirs avec prise (GAA) - ajouter 30 \$											
L	P	H	L	P	H	L	H				
Finis plaqués pour bâti : PO 24.25 23.5 38.25 17.75 16.5 23.25 16.5 16											
Chromé (CHM) - ajouter 60 \$ MM 616 597 972 451 419 591 419 406											
Chrome brossé (BCH) - ajouter 197 \$											
Cuivre ancien (ACO) - ajouter 288 \$											
Laiton satiné (SBR) - ajouter 288 \$ RTA 00 1 par boîte											



Ne s'empile pas

**Tabouret de comptoir avec acc., dossier en poly, assise rembourrée**  
 TFC : 0.75 V. | 0.69 M  
 Poids unitaire : 23.5 LB | 10.7 KG  
 Poids - boîte : 33 LB | 14.97 KG  
 Volume - boîte : 15 P<sup>3</sup> | 0.42 M<sup>3</sup>

W5CSAPU											
690 714 734 758 796 831 866 897 935 971 1020 1089											
DIMENSIONS HORS TOUT											
DIMENSIONS DE L'ASSISE											
DIMENSIONS DU DOSSIER											
Accoudoirs avec prise (GAA) - ajouter 30 \$											
L	P	H	L	P	H	L	H				
Finis plaqués pour bâti : PO 24.25 23.5 38.25 18.25 17.75 24.25 16 15.25											
Chromé (CHM) - ajouter 60 \$ MM 616 597 972 464 451 616 406 387											
Chrome brossé (BCH) - ajouter 197 \$											
Cuivre ancien (ACO) - ajouter 288 \$											
Laiton satiné (SBR) - ajouter 288 \$ RTA 00 1 par boîte											



Ne s'empile pas

**Tabouret de comptoir avec acc., assise et dossier rembourrés**  
 TFC : 1.25 V. | 1.14 M  
 Poids unitaire : 24 LB | 10.9 KG  
 Poids - boîte : 33.5 LB | 15.2 KG  
 Volume - boîte : 15 P<sup>3</sup> | 0.42 M<sup>3</sup>

W5CSAAU											
744 784 818 857 921 979 1038 1089 1153 1213 1294 1409											
DIMENSIONS HORS TOUT											
DIMENSIONS DE L'ASSISE											
DIMENSIONS DU DOSSIER											
Accoudoirs avec prise (GAA) - ajouter 30 \$											
L	P	H	L	P	H	L	H				
Finis plaqués pour bâti : PO 24.25 23.5 38.25 18.25 17 24.25 16.5 15.25											
Chromé (CHM) - ajouter 60 \$ MM 616 597 972 464 432 616 419 387											
Chrome brossé (BCH) - ajouter 197 \$											
Cuivre ancien (ACO) - ajouter 288 \$											
Laiton satiné (SBR) - ajouter 288 \$ RTA 00 1 par boîte											



Empilage – 4 sièges au sol

**Tabouret de comptoir sans acc., assise et dossier en poly**  
 TFC : s.o.  
 Poids unitaire : 20.5 LB | 9.3 KG  
 Poids - boîte : 29.5 LB | 13.38 KG  
 Volume - boîte : 13.75 P<sup>3</sup> | 0.38 M<sup>3</sup>







W5CSNPP											
616											
DIMENSIONS HORS TOUT											
DIMENSIONS DE L'ASSISE											
DIMENSIONS DU DOSSIER											
L	P	H	L	P	H	L	H				
Finis plaqués pour bâti : PO 21.75 23.5 38.25 17.75 17.15 23.25 16 16											
Chromé (CHM) - ajouter 60 \$ MM 552 597 972 451 436 591 406 406											
Chrome brossé (BCH) - ajouter 197 \$											
Cuivre ancien (ACO) - ajouter 288 \$											
Laiton satiné (SBR) - ajouter 288 \$ RTA 00 1 par boîte											



Empilage – 4 sièges au sol

**Tabouret de comptoir sans acc., dossier rembourré, assise en poly**  
 TFC : 0.5 V. | 0.46 M  
 Poids unitaire : 21 LB | 9.5 KG  
 Poids - boîte : 30 LB | 13.61 KG  
 Volume - boîte : 13.75 P<sup>3</sup> | 0.38 M<sup>3</sup>

W5CSNUP											
670 686 700 715 741 764 788 808 834 858 890 936											
DIMENSIONS HORS TOUT											
DIMENSIONS DE L'ASSISE											
DIMENSIONS DU DOSSIER											
L	P	H	L	P	H	L	H				
Finis plaqués pour bâti : PO 21.75 23.5 38.25 17.75 16.5 23.25 16.5 16											
Chromé (CHM) - ajouter 60 \$ MM 552 597 972 451 419 591 419 406											
Chrome brossé (BCH) - ajouter 197 \$											
Cuivre ancien (ACO) - ajouter 288 \$											
Laiton satiné (SBR) - ajouter 288 \$ RTA 00 1 par boîte											

DESCRIPTION	MODÈLE / CARACTÉRISTIQUES	GRADES DE TEXTILE DE SÉRIE												
		1	2	3	4	5	6	7	8	9	10	11	12	
 <p>Empilage – 4 sièges au sol</p> <p><b>Tabouret de comptoir sans acc., dossier en poly, assise rembourrée</b>                      TFC : 0.75 V.   0.69 M                      Poids unitaire : 21 LB   9.5 KG                      Poids - boîte : 30 LB   13.61 KG                      Volume - boîte : 13.75 P<sup>3</sup>   0.38 M<sup>3</sup></p>	<b>W5CSNPU</b>	675	699	719	743	781	816	851	882	920	956	1005	1074	
		<b>DIMENSIONS HORS TOUT</b>			<b>DIMENSIONS DE L'ASSISE</b>			<b>DIMENSIONS DU DOSSIER</b>						
			<b>L</b>	<b>P</b>	<b>H</b>	<b>L</b>	<b>P</b>	<b>H</b>	<b>L</b>	<b>H</b>				
	Finis plaqués pour bâti : PO 21.75   23.5   38.25   18.25   17.75   24.25   16   15.25 Chromé (CHM) - ajouter 60 \$ MM 552   597   972   464   451   616   406   387 Chrome brossé (BCH) - ajouter 197 \$ Cuivre ancien (ACO) - ajouter 288 \$ Laiton satiné (SBR) - ajouter 288 \$	<b>RTA 00</b>	1 par boîte											
 <p>Empilage – 4 sièges au sol</p> <p><b>Tabouret de comptoir sans acc., assise et dossier rembourrés</b>                      TFC : 1.25 V.   1.14 M                      Poids unitaire : 21.5 LB   9.8 KG                      Poids - boîte : 30.5 LB   13.83 KG                      Volume - boîte : 13.75 P<sup>3</sup>   0.38 M<sup>3</sup></p>	<b>W5CSNUU</b>	729	769	803	842	906	964	1023	1074	1138	1198	1279	1394	
		<b>DIMENSIONS HORS TOUT</b>			<b>DIMENSIONS DE L'ASSISE</b>			<b>DIMENSIONS DU DOSSIER</b>						
			<b>L</b>	<b>P</b>	<b>H</b>	<b>L</b>	<b>P</b>	<b>H</b>	<b>L</b>	<b>H</b>				
	Finis plaqués pour bâti : PO 21.75   23.5   38.25   18.25   17   24.25   16.5   15.25 Chromé (CHM) - ajouter 60 \$ MM 552   597   972   464   432   616   419   387 Chrome brossé (BCH) - ajouter 197 \$ Cuivre ancien (ACO) - ajouter 288 \$ Laiton satiné (SBR) - ajouter 288 \$	<b>RTA 00</b>	1 par boîte											
 <p>Ne s'empile pas</p> <p><b>Tabouret de bar avec acc., assise et dossier en poly</b>                      TFC : s.o.                      Poids unitaire : 24.5 LB   11.1 KG                      Poids - boîte : 34.5 LB   15.65 KG                      Volume - boîte : 17 P<sup>3</sup>   0.48 M<sup>3</sup></p>	<b>W5BSAPP</b>	Prix courant 636												
		<b>DIMENSIONS HORS TOUT</b>			<b>DIMENSIONS DE L'ASSISE</b>			<b>DIMENSIONS DU DOSSIER</b>						
			<b>L</b>	<b>P</b>	<b>H</b>	<b>L</b>	<b>P</b>	<b>H</b>	<b>L</b>	<b>H</b>				
	Accoudoirs avec prise (GAA) - ajouter 30 \$	Finis plaqués pour bâti : PO 24.25   23.5   44   17.75   17.5   29.25   16   16 Chromé (CHM) - ajouter 60 \$ MM 616   597   1118   451   445   743   406   406 Chrome brossé (BCH) - ajouter 197 \$ Cuivre ancien (ACO) - ajouter 288 \$ Laiton satiné (SBR) - ajouter 288 \$	<b>RTA 00</b>	1 par boîte										
 <p>Ne s'empile pas</p> <p><b>Tabouret de bar avec acc., dossier rembourré, assise en poly</b>                      TFC : 0.5 V.   0.46 M                      Poids unitaire : 25 LB   11.4 KG                      Poids - boîte : 35 LB   15.88 KG                      Volume - boîte : 17 P<sup>3</sup>   0.48 M<sup>3</sup></p>	<b>W5BSAUP</b>	690	706	720	735	761	784	808	828	854	878	910	956	
		<b>DIMENSIONS HORS TOUT</b>			<b>DIMENSIONS DE L'ASSISE</b>			<b>DIMENSIONS DU DOSSIER</b>						
			<b>L</b>	<b>P</b>	<b>H</b>	<b>L</b>	<b>P</b>	<b>H</b>	<b>L</b>	<b>H</b>				
	Accoudoirs avec prise (GAA) - ajouter 30 \$	Finis plaqués pour bâti : PO 24.25   23.5   44.5   17.75   16.5   29.25   16.5   16 Chromé (CHM) - ajouter 60 \$ MM 616   597   1130   451   419   743   419   406 Chrome brossé (BCH) - ajouter 197 \$ Cuivre ancien (ACO) - ajouter 288 \$ Laiton satiné (SBR) - ajouter 288 \$	<b>RTA 00</b>	1 par boîte										
 <p>Ne s'empile pas</p> <p><b>Tabouret de bar avec acc., dossier en poly, assise rembourrée</b>                      TFC : 0.75 V.   0.69 M                      Poids unitaire : 25 LB   11.4 KG                      Poids - boîte : 35 LB   15.88 KG                      Volume - boîte : 17 P<sup>3</sup>   0.48 M<sup>3</sup></p>	<b>W5BSAPU</b>	695	719	739	763	801	836	871	902	940	976	1025	1094	
		<b>DIMENSIONS HORS TOUT</b>			<b>DIMENSIONS DE L'ASSISE</b>			<b>DIMENSIONS DU DOSSIER</b>						
			<b>L</b>	<b>P</b>	<b>H</b>	<b>L</b>	<b>P</b>	<b>H</b>	<b>L</b>	<b>H</b>				
	Accoudoirs avec prise (GAA) - ajouter 30 \$	Finis plaqués pour bâti : PO 24.25   23.5   44   18.25   17.5   30.25   16   15.25 Chromé (CHM) - ajouter 60 \$ MM 616   597   1118   464   445   768   406   387 Chrome brossé (BCH) - ajouter 197 \$ Cuivre ancien (ACO) - ajouter 288 \$ Laiton satiné (SBR) - ajouter 288 \$	<b>RTA 00</b>	1 par boîte										
 <p>Ne s'empile pas</p> <p><b>Tabouret de bar avec acc., assise et dossier rembourrés</b>                      TFC : 1.25 V.   1.14 M                      Poids unitaire : 25.5 LB   11.6 KG                      Poids - boîte : 35.5 LB   16.1 KG                      Volume - boîte : 17 P<sup>3</sup>   0.48 M<sup>3</sup></p>	<b>W5BSAUU</b>	749	789	823	862	926	984	1043	1094	1158	1218	1299	1414	
		<b>DIMENSIONS HORS TOUT</b>			<b>DIMENSIONS DE L'ASSISE</b>			<b>DIMENSIONS DU DOSSIER</b>						
			<b>L</b>	<b>P</b>	<b>H</b>	<b>L</b>	<b>P</b>	<b>H</b>	<b>L</b>	<b>H</b>				
	Accoudoirs avec prise (GAA) - ajouter 30 \$	Finis plaqués pour bâti : PO 24.25   23.5   44.5   18.25   16.75   30.25   16.5   15.25 Chromé (CHM) - ajouter 60 \$ MM 616   597   1130   464   425   768   419   387 Chrome brossé (BCH) - ajouter 197 \$ Cuivre ancien (ACO) - ajouter 288 \$ Laiton satiné (SBR) - ajouter 288 \$	<b>RTA 00</b>	1 par boîte										

DESCRIPTION      MODÈLE / CARACTÉRISTIQUES      GRADES DE TEXTILE DE SÉRIE



Empilage – 4 sièges au sol

**Tabouret de bar sans acc., assise et dossier en poly**  
 TFC : s.o.  
 Poids unitaire : 22 LB | 10 KG  
 Poids - boîte : 31.5 LB | 14.29 KG  
 Volume - boîte : 15.75 P<sup>3</sup> | 0.44 M<sup>3</sup>

Prix courant											
<b>W5BSNPP</b>											
621											
DIMENSIONS HORS TOUT			DIMENSIONS DE L'ASSISE			DIMENSIONS DU DOSSIER					
L	P	H	L	P	H	L	H				
PO 20.75	23.5	44	17.75	17.5	29.25	16	16				
MM 527	597	1118	451	445	743	406	406				
Finis plaqués pour bâti : PO 20.75 23.5 44 17.75 17.5 29.25 16 16											
Chromé (CHM) - ajouter 60 \$ MM 527 597 1118 451 445 743 406 406											
Chrome brossé (BCH) - ajouter 197 \$											
Cuivre ancien (ACO) - ajouter 288 \$											
Laiton satiné (SBR) - ajouter 288 \$											
RTA 00 1 par boîte											



Empilage – 4 sièges au sol

**Tabouret de bar sans acc., dossier rembourré, assise en poly**  
 TFC : 0.5 V. | 0.46 M  
 Poids unitaire : 22.5 LB | 10.2 KG  
 Poids - boîte : 32 LB | 14.51 KG  
 Volume - boîte : 15.75 P<sup>3</sup> | 0.44 M<sup>3</sup>

Prix courant											
<b>W5BSNUP</b>											
1	2	3	4	5	6	7	8	9	10	11	12
675	691	705	720	746	769	793	813	839	863	895	941
DIMENSIONS HORS TOUT			DIMENSIONS DE L'ASSISE			DIMENSIONS DU DOSSIER					
L	P	H	L	P	H	L	H				
PO 20.75	23.5	44.5	17.75	16.5	29.25	16.5	16				
MM 527	597	1130	451	419	743	419	406				
Finis plaqués pour bâti : PO 20.75 23.5 44.5 17.75 16.5 29.25 16.5 16											
Chromé (CHM) - ajouter 60 \$ MM 527 597 1130 451 419 743 419 406											
Chrome brossé (BCH) - ajouter 197 \$											
Cuivre ancien (ACO) - ajouter 288 \$											
Laiton satiné (SBR) - ajouter 288 \$											
RTA 00 1 par boîte											



Empilage – 4 sièges au sol

**Tabouret de bar sans acc., dossier en poly, assise rembourrée**  
 TFC : 0.75 V. | 0.69 M  
 Poids unitaire : 22.5 LB | 10.2 KG  
 Poids - boîte : 32 LB | 14.51 KG  
 Volume - boîte : 15.75 P<sup>3</sup> | 0.44 M<sup>3</sup>

Prix courant											
<b>W5BSNPU</b>											
1	2	3	4	5	6	7	8	9	10	11	12
680	704	724	748	786	821	856	887	925	961	1010	1079
DIMENSIONS HORS TOUT			DIMENSIONS DE L'ASSISE			DIMENSIONS DU DOSSIER					
L	P	H	L	P	H	L	H				
PO 20.75	23.5	44	18.25	17.5	30.25	16	15.25				
MM 527	597	1118	464	445	768	406	387				
Finis plaqués pour bâti : PO 20.75 23.5 44 18.25 17.5 30.25 16 15.25											
Chromé (CHM) - ajouter 60 \$ MM 527 597 1118 464 445 768 406 387											
Chrome brossé (BCH) - ajouter 197 \$											
Cuivre ancien (ACO) - ajouter 288 \$											
Laiton satiné (SBR) - ajouter 288 \$											
RTA 00 1 par boîte											



Empilage – 4 sièges au sol

**Tabouret de bar sans acc., assise et dossier rembourrés**  
 TFC : 1.25 V. | 1.14 M  
 Poids unitaire : 23 LB | 10.5 KG  
 Poids - boîte : 32.5 LB | 14.74 KG  
 Volume - boîte : 15.75 P<sup>3</sup> | 0.44 M<sup>3</sup>

Prix courant											
<b>W5BSNUU</b>											
1	2	3	4	5	6	7	8	9	10	11	12
734	774	808	847	911	969	1028	1079	1143	1203	1284	1399
DIMENSIONS HORS TOUT			DIMENSIONS DE L'ASSISE			DIMENSIONS DU DOSSIER					
L	P	H	L	P	H	L	H				
PO 20.75	23.5	44.5	18.25	16.75	30.25	16.5	15.25				
MM 527	597	1130	464	425	768	419	387				
Finis plaqués pour bâti : PO 20.75 23.5 44.5 18.25 16.75 30.25 16.5 15.25											
Chromé (CHM) - ajouter 60 \$ MM 527 597 1130 464 425 768 419 387											
Chrome brossé (BCH) - ajouter 197 \$											
Cuivre ancien (ACO) - ajouter 288 \$											
Laiton satiné (SBR) - ajouter 288 \$											
RTA 00 1 par boîte											



Ne s'empile pas

**Fauteuil à assise élevée, assise et dossier en poly**  
 TFC : s.o.  
 Poids unitaire : 25 LB | 11.4 KG  
 Poids - boîte : 35.5 LB | 16.1 KG  
 Volume - boîte : 17.75 P<sup>3</sup> | 0.5 M<sup>3</sup>







Prix courant											
<b>W524APP</b>											
671											
DIMENSIONS HORS TOUT			DIMENSIONS DE L'ASSISE			DIMENSIONS DU DOSSIER					
L	P	H	L	P	H	L	H				
PO 24.25	24.25	38	17.75	17.5	22.25	16	16				
MM 616	616	965	451	445	565	406	406				
Finis plaqués pour bâti : PO 24.25 24.25 38 17.75 17.5 22.25 16 16											
Chromé (CHM) - ajouter 57 \$ MM 616 616 965 451 445 565 406 406											
Chrome brossé (BCH) - ajouter 185 \$											
Cuivre ancien (ACO) - ajouter 271 \$											
Laiton satiné (SBR) - ajouter 271 \$											
RTA 00 1 par boîte											



Ne s'empile pas

**Fauteuil à assise élevée, dossier rembourré, assise en poly**  
 TFC : 0.5 V. | 0.46 M  
 Poids unitaire : 25.5 LB | 11.6 KG  
 Poids - boîte : 36 LB | 16.33 KG  
 Volume - boîte : 17.75 P<sup>3</sup> | 0.5 M<sup>3</sup>

Prix courant											
<b>W524AUP</b>											
1	2	3	4	5	6	7	8	9	10	11	12
725	741	755	770	796	819	843	863	889	913	945	991
DIMENSIONS HORS TOUT			DIMENSIONS DE L'ASSISE			DIMENSIONS DU DOSSIER					
L	P	H	L	P	H	L	H				
PO 24.25	24.25	38.25	17.75	16.5	22.25	16.5	16.25				
MM 616	616	972	451	419	565	419	413				
Finis plaqués pour bâti : PO 24.25 24.25 38.25 17.75 16.5 22.25 16.5 16.25											
Chromé (CHM) - ajouter 57 \$ MM 616 616 972 451 419 565 419 413											
Chrome brossé (BCH) - ajouter 185 \$											
Cuivre ancien (ACO) - ajouter 271 \$											
Laiton satiné (SBR) - ajouter 271 \$											
RTA 00 1 par boîte											

DESCRIPTION	MODÈLE / CARACTÉRISTIQUES	GRADES DE TEXTILE DE SÉRIE											
		1	2	3	4	5	6	7	8	9	10	11	12
 <p>Ne s'empile pas</p> <p><b>Fauteuil à assise élevée, dossier en poly, assise rembourrée</b>                      TFC : 0.75 V.   0.69 M                      Poids unitaire : 25.5 LB   11.6 KG                      Poids - boîte : 36 LB   16.33 KG                      Volume - boîte : 17.75 P<sup>3</sup>   0.5 M<sup>3</sup></p>	<b>W524APU</b>	730	754	774	798	836	871	906	937	975	1011	1060	1129
	Accoudoirs avec prise (GAA) - ajouter 30 \$	<b>DIMENSIONS HORS TOUT</b>			<b>DIMENSIONS DE L'ASSISE</b>			<b>DIMENSIONS DU DOSSIER</b>					
		L	P	H	L	P	H	L	H				
	Finis plaqués pour bâti : Chromé (CHM) - ajouter 57 \$ Chrome brossé (BCH) - ajouter 185 \$ Cuivre ancien (ACO) - ajouter 271 \$ Laiton satiné (SBR) - ajouter 271 \$	PO 24.25 MM 616	24.25 616	38 965	18.25 464	17.5 445	23.25 591	16 406	15.25 387	1 par boîte			
 <p>Ne s'empile pas</p> <p><b>Fauteuil à assise élevée, assise et dossier rembourrés</b>                      TFC : 1.25 V.   1.14 M                      Poids unitaire : 26 LB   11.8 KG                      Poids - boîte : 36.5 LB   16.56 KG                      Volume - boîte : 17.75 P<sup>3</sup>   0.5 M<sup>3</sup></p>	<b>W524AUU</b>	784	824	858	897	961	1019	1078	1129	1193	1253	1334	1449
	Accoudoirs avec prise (GAA) - ajouter 30 \$	<b>DIMENSIONS HORS TOUT</b>			<b>DIMENSIONS DE L'ASSISE</b>			<b>DIMENSIONS DU DOSSIER</b>					
		L	P	H	L	P	H	L	H				
	Finis plaqués pour bâti : Chromé (CHM) - ajouter 57 \$ Chrome brossé (BCH) - ajouter 185 \$ Cuivre ancien (ACO) - ajouter 271 \$ Laiton satiné (SBR) - ajouter 271 \$	PO 24.25 MM 616	24.25 616	38.25 972	18.25 464	16.5 419	23.25 591	16.5 419	15.25 387	1 par boîte			
 <p>Ne s'empile pas</p> <p><b>Fauteuil bariatrique à assise élevée, assise et dossier rembourrés</b>                      TFC : 1.75 V.   1.6 M                      Poids unitaire : 38 LB   17.3 KG                      Poids - boîte : 50 LB   22.68 KG                      Volume - boîte : 23.75 P<sup>3</sup>   0.67 M<sup>3</sup></p>	<b>W324AUU</b>	1074	1130	1177	1232	1321	1403	1485	1557	1646	1730	1844	2005
	Des roulettes ne sont pas offerts.	<b>DIMENSIONS HORS TOUT</b>			<b>DIMENSIONS DE L'ASSISE</b>			<b>DIMENSIONS DU DOSSIER</b>					
		L	P	H	L	P	H	L	H				
	Accoudoirs avec prise (GAA) - ajouter 30 \$	PO 35.25 MM 895	24.25 616	38.5 978	29 737	17.5 445	23.25 591	26.75 679	15.25 387	1 par boîte			
 <p><b>Chariot pour sièges à quatre pieds</b>                      TFC : s.o.                      Poids unitaire : 13 LB   5.9 KG                      Poids - boîte : 16 LB   7.26 KG                      Volume - boîte : 3.5 P<sup>3</sup>   0.09 M<sup>3</sup></p>	<b>WDOL</b>	Prix courant 435											
	Peut recevoir jusqu'à 10 sièges à quatre pieds	<b>DIMENSIONS HORS TOUT</b>			<b>DIMENSIONS DE L'ASSISE</b>			<b>DIMENSIONS DU DOSSIER</b>					
		L	P	H	L	P	H	L	H				
	PO 22 MM 559	23.75 603	9.25 235	-	-	-	-	-	1 par boîte				
 <p><b>Chariot pour sièges bariatriques à quatre pieds</b>                      TFC : s.o.                      Poids unitaire : 15 LB   6.8 KG                      Poids - boîte : 19 LB   8.62 KG                      Volume - boîte : 5 P<sup>3</sup>   0.14 M<sup>3</sup></p>	<b>WDOL30</b>	Prix courant 610											
	Peut recevoir jusqu'à 4 sièges bariatriques à quatre pieds.	<b>DIMENSIONS HORS TOUT</b>			<b>DIMENSIONS DE L'ASSISE</b>			<b>DIMENSIONS DU DOSSIER</b>					
		L	P	H	L	P	H	L	H				
	PO 32.12 MM 816	23.75 603	9.25 235	-	-	-	-	-	1 par boîte n				
 <p><b>Bride de jumelage</b>                      TFC : s.o.                      Poids unitaire : 4 LB   1.81 KG                      Poids - boîte : 2 LB   0.91 KG                      Volume - boîte : 2 P<sup>3</sup>   0.05 M<sup>3</sup></p>	<b>WPGBRK</b>	Prix courant 92											
	Ne peut recevoir de modules d'alimentation. S'utilise entre deux fauteuils ou chaises de même hauteur d'assise lorsqu'une table n'est pas souhaitée. Ne s'utilise pas avec les modèles avec les tabourets.	<b>DIMENSIONS HORS TOUT</b>			<b>DIMENSIONS DE L'ASSISE</b>			<b>DIMENSIONS DU DOSSIER</b>					
		L	P	H	L	P	H	L	H				
	PO 15 MM 381	9 229	1.25 32	-	-	-	-	-	1 par boîte				



## TABLES JUMELABLES WILLOW



modèle WPT12G  
table jumelable de coin  
120 degrés



modèle WPTEGL  
table jumelable de bout - gauche



### Sièges Willow



Se reporter à la page 234 pour le choix de sièges Willow.

### EXEMPLE D'UN CODE POUR LA COMMANDE D'UNE TABLE WILLOW:

WPT90G	HPL	ACJ	CHM	ST	SND
modèle #	type de surface	fini - dessus	fini - pieds	type de patins	fini - patins

### CARACTÉRISTIQUES DE SÉRIE





- Les tables jumelables peuvent être utilisées de pair avec toute combinaison de sièges Willow à quatre pieds pour créer un vaste éventail d'aménagements.
- Les ferrures de raccord sont comprises.
- Les brides de jumelage sont offertes dans un choix de 13 finis peints. Les pieds sont offerts dans un choix de 20 finis peints; quatre finis plaqués sont également offerts moyennant un supplément.
- Les tables sont offertes en mélamine thermosoudée ou en stratifié haute pression et présentent un bord droit doté d'une bande de chant.
- Un choix de patins est offert pour les tables. Les patins doivent être choisis en fonction du type de revêtement de sol et des conditions sur place). Pour plus de renseignements, consulter le tableau de choix de patins (page 276).
- Toutes les tables (à l'exception de la table jumelable intermédiaire de 9 po) sont prépercées au centre à l'avant pour recevoir un module d'alimentation à monter sur place sous la surface. À préciser séparément.
- Le module d'alimentation à monter sous la surface (modèle SU2P10U) comprend une prise c.a. et deux ports USB-A, un cordon d'alimentation de 10 pieds et une fiche à trois broches. Préciser un fini noir ou blanc. Les modules d'alimentation ne sont pas conçus pour être branchés en série.
- Le module d'alimentation à montage par pince (modèle SU2P10C) comprend une prise c.a. et deux ports USB-A et un cordon d'alimentation de 10 pieds. Préciser un fini noir ou blanc. Ces modules peuvent être montés sur le bord arrière de toutes les tables jumelables. Préciser séparément pour une installation sur place. Les modules d'alimentation ne sont pas conçus pour être branchés en série.

Ajouter les codes d'options dans l'ordre suivant:

- Numéro de modèle**
- Type de surface**  
(TFL) Mélamine thermosoudée  
(HPL) Stratifié haute pression
- Finis - dessus**  
(ACJ) Acajou absolu (NBL) Noce Biondo  
(ASN) Nuit d'Orient (NGL) Noce Grigio  
(AWC) Cerisier Avant (NEL) Noce Leggero  
(AWH) Miel Avant (NML) Noce Medio  
(BLK) Noir (QTM) Acajou sur quartier  
(BRC) Cobalt brossé (SBY) Beauté naturelle  
(CMB) Érable clair (SOG) Orage  
(DES) Espresso profond (WHE) Brou  
(DWT) Blanc de blancs (WHC) Chocolat blanc  
(FAS) Fashionista (WCR) Cerisier d'hiver  
(FCL) Première classe
- Finis - pieds**  
Finis peints. Sans supplément.  
(TBL) Noir (TIN) Encre  
(TBF) Récif (TKA) Kahlua  
(TCC) Cactus (TLA) Café au lait  
(TCR) Carotte (TMO) Moka  
(TIV) Stratus (TNE) Nevada  
(TDW) Blanc de blancs (TSN) Sable  
(TDJ) Dijon (TSR) Écarlate  
(TEG) Aubergine (TSH) Ombre  
(TFO) Brume (TOA) Avoine grillée  
(TFR) Givre (TTU) Tungstène  
Finis plaqués. Se reporter aux modèles pour le supplément.  
(CHM) Chromé (SBR) Laiton satiné  
(BCH) Chrome brossé (ACO) Cuivre ancien
- Finis - brides de jumelage** (pour tables jumelables)  
Finis peints. Sans suppléments.  
(TBL) Noir (TMO) Moka  
(TIV) Stratus (TNE) Nevada  
(TDW) Blanc de blancs (TSN) Sable  
(TFO) Brume (TSH) Ombre  
(TFR) Givre (TOA) Avoine grillée  
(TKA) Kahlua (TTU) Tungstène  
(TLA) Café au Lait
- Type de patins** (pour les modèles avec pieds)  
(ST) Patins en nylon de couleur, pour la plupart des surfaces  
(NM) Patins en nylon naturel ne marquant pas, pour la plupart des surfaces.  
(SG) Patins à coussinet en acier, pour planchers à moquette. Se reporter aux modèles pour le supplément.  
(FG) Patins à coussinet en feutre, pour la plupart des revêtements durs. Se reporter aux modèles pour le supplément.  
(RG) Patins à coussinet en caoutchouc antidérapant, pour la plupart des revêtements durs. Se reporter aux modèles pour le supplément.
- Finis - patins** (pour tous les patins ST)  
(BLK) Noir  
(SND) Sable

DESCRIPTION	MODÈLE / CARACTÉRISTIQUES			GRADES DE TEXTILE DE SÉRIE							
		Prix courant	Stratifié (HPL) +	DIMENSIONS HORS TOUT			DIMENSIONS DE L'ASSISE			DIMENSIONS DU DOSSIER	
				L	P	H	L	P	H	L	H
<p>Table jumelable de coin 90 degrés TFC : s.o. Poids unitaire : 20 LB   9.1 KG Poids - boîte : 24 LB   10.89 KG Volume - boîte : 2.6 P<sup>3</sup>   0.07 M<sup>3</sup></p>	WPT90G	475	116								
<p>Pour le type de patins SG, FG ou RG, ajouter 5 \$.</p> <p>La table doit être jumelée à un siège à 4 pieds ou à piétement monobranche. Comprend un jeu de profilés en U et les ferrures nécessaires. Expédiée démontée pour montage sur place.</p>				PO 26.12 MM 664	26.12 664	17.62 448	-	-	-	-	-
							RTA 2			1 par boîte	



DESCRIPTION	MODÈLE / CARACTÉRISTIQUES			GRADES DE TEXTILE DE SÉRIE								
		Prix courant	Stratifié (HPL) +									
 <p><b>Table jumelable de coin 120 degrés</b> TFC : s.o. Poids unitaire : 13.5 LB   6.1 KG Poids - boîte : 16.5 LB   7.48 KG Volume - boîte : 1.5 P<sup>3</sup>   0.04 M<sup>3</sup></p>	<b>WPT12G</b>	406	74									
	Pour le type de patins <b>SG, FG</b> ou <b>RG</b> , ajouter 5 \$.				<b>DIMENSIONS HORS TOUT</b>			<b>DIMENSIONS DE L'ASSISE</b>			<b>DIMENSIONS DU DOSSIER</b>	
	La table doit être jumelée à un siège à 4 pieds ou à piétement monobranche. Comprend un jeu de profilés en U et les ferrures nécessaires. Expédiée démontée pour montage sur place.	PO 12.62 MM 321	31 787	17.5 445	-	-	-	-	-	-	-	-
				RTA 2		messageur		1 par boîte				
 <p><b>Table jumelable intermédiaire de 16 po</b> TFC : s.o. Poids unitaire : 10 LB   4.5 KG Poids - boîte : 12 LB   5.44 KG Volume - boîte : 0.9 P<sup>3</sup>   0.02 M<sup>3</sup></p>	<b>WPT16G</b>	265	47									
					<b>DIMENSIONS HORS TOUT</b>			<b>DIMENSIONS DE L'ASSISE</b>			<b>DIMENSIONS DU DOSSIER</b>	
	La table doit être jumelée à un siège à 4 pieds ou à piétement monobranche. Comprend un jeu de profilés en U et les ferrures nécessaires. Expédiée démontée pour montage sur place.	PO 16 MM 406	15 381	2.75 70	-	-	-	-	-	-	-	-
				RTA 00		messageur		1 par boîte				
 <p><b>Table jumelable intermédiaire de 9 po</b> TFC : s.o. Poids unitaire : 7 LB   3.2 KG Poids - boîte : 8.5 LB   3.86 KG Volume - boîte : 0.7 P<sup>3</sup>   0.01 M<sup>3</sup></p>	<b>WPT09G</b>	207	33									
					<b>DIMENSIONS HORS TOUT</b>			<b>DIMENSIONS DE L'ASSISE</b>			<b>DIMENSIONS DU DOSSIER</b>	
	La table doit être jumelée à un siège à 4 pieds ou à piétement monobranche. Comprend un jeu de profilés en U et les ferrures nécessaires. Expédiée démontée pour montage sur place.	PO 9 MM 229	15 381	2.75 70	-	-	-	-	-	-	-	-
				RTA 00		messageur		1 par boîte				
 <p><b>Table jumelable de bout</b> TFC : s.o. Poids unitaire : 10.5 LB   4.8 KG Poids - boîte : 13 LB   5.9 KG Volume - boîte : 1 P<sup>3</sup>   0.02 M<sup>3</sup></p>	<b>WPTEGL</b> Gauche	411	45									
	<b>WPTEGR</b> Droite	411	45									
	Préciser la direction en fonction de l'utilisateur assis											
	Pour le type de patins <b>SG, FG</b> ou <b>RG</b> , ajouter 10 \$.				<b>DIMENSIONS HORS TOUT</b>			<b>DIMENSIONS DE L'ASSISE</b>			<b>DIMENSIONS DU DOSSIER</b>	
La table doit être jumelée à un siège à 4 pieds ou à piétement monobranche. Comprend un jeu de profilés en U et les ferrures nécessaires. Expédiée démontée pour montage sur place.	PO 14 MM 356	15 381	17.62 448	-	-	-	-	-	-	-	-	
				RTA 2		messageur		1 par boîte				

DESCRIPTION	MODÈLE / CARACTÉRISTIQUES	GRADES DE TEXTILE DE SÉRIE
-------------	---------------------------	----------------------------

Prix courant

**SU2P10C** 517



**Module d'alimentation à montage par pince**

TFC : s.o.

Poids unitaire : 3 LB | 1.36 KG

Poids - boîte : 3 LB | 1.36 KG

Volume - boîte : 0.5 P<sup>3</sup> | 0.01 M<sup>3</sup>

Comprend une prise c.a. et deux ports USB-A. Module inviolable avec cordon d'alimentation de 10 pieds.

DIMENSIONS HORS TOUT			DIMENSIONS DE L'ASSISE			DIMENSIONS DU DOSSIER	
L	P	H	L	P	H	L	H

PO	1.69	4.05	2.77	-	-	-	-
MM	43	103	70	-	-	-	-

**RTA 00**  1 par boîte

Prix courant

**SU2P10U** 517



**Module d'alimentation à monter sous la surface**

TFC : s.o.

Poids unitaire : 3 LB | 1.36 KG

Poids - boîte : 3 LB | 1.36 KG

Volume - boîte : 0.5 P<sup>3</sup> | 0.01 M<sup>3</sup>

Comprend une prise c.a. et deux ports USB-A. Module inviolable avec cordon d'alimentation de 10 pieds.

DIMENSIONS HORS TOUT			DIMENSIONS DE L'ASSISE			DIMENSIONS DU DOSSIER	
L	P	H	L	P	H	L	H

PO	1.69	4.05	2.77	-	-	-	-
MM	43	103	70	-	-	-	-

**RTA 00**  1 par boîte

## WINGBACK



modèle GC3787C

### CARACTÉRISTIQUES DE SÉRIE

- Grâce à son design intemporel, des accoudoirs d'une bonne hauteur pour aider l'utilisateur à s'asseoir et à se relever et un coussin d'assise amovible, les bergères de la gamme Wingback ajoutent une note d'élégance à toute pièce.
- Pour plus de confort, les coussins d'assise sont fabriqués de série en mousse UltraCell haute densité.
- Le patin de série est un patin en plastique.
- Les pieds, en érable uniquement, sont offerts dans un choix de finis.
- Pour le choix de textiles et de finis bois pour milieu des soins de santé, visiter le site [globalfurnituregroup.com](http://globalfurnituregroup.com).
- Ce produit peut être garni de tout textile de série de Global si le respect de normes en matière de soins de santé n'est pas exigé.
- Tous les modèles sont expédiés entièrement montés.

### CARACTÉRISTIQUES EN OPTION

- Pour des patins antidérapants, préciser **(NS)**. Ajouter 22 \$.
- Pour les planchers à revêtement dur, commander des patins opaques qui ne marquent pas. Préciser **(NM)**. Sans supplément.
- Pour intégrer des coutures thermocollées à un module, communiquer avec le service à la clientèle. Les suppléments peuvent varier.
- Pour ajouter une membrane étanche à une assise, préciser **(MB)**. Ajouter 122 \$.

### APPLICATIONS SUGGÉRÉES

- Sièges d'invité
- Halls
- Salons et salles d'attente
- Chambres de patients
- Chambres de résidents

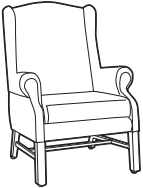
DESCRIPTION	MODÈLE / CARACTÉRISTIQUES	GRADES DE TEXTILE DE SÉRIE																																							
		TFC	2	3	4	5	6	7	8	9	10	11	12																												
 <p><b>Bergère à dossier haut, pieds de style Chippendale</b>                      TFC : 4.75 V.   4.34 M                      Poids unitaire : 42 LB   19.1 KG                      Poids - boîte : 50 LB   22.68 KG                      Volume - boîte : 22.25 P<sup>3</sup>   0.63 M<sup>3</sup></p>	<b>GC3787C</b>	1743	1895	2023	2171	2413	2636	2859	3054	3296	3524	3833	4270																												
	Capacité de charge, 300 lb. Coussin d'assise amovible.	<table border="1"> <thead> <tr> <th rowspan="2"></th> <th colspan="3">DIMENSIONS HORS TOUT</th> <th colspan="3">DIMENSIONS DE L'ASSISE</th> <th colspan="2">DIMENSIONS DU DOSSIER</th> </tr> <tr> <th>L</th> <th>P</th> <th>H</th> <th>L</th> <th>P</th> <th>H</th> <th>L</th> <th>H</th> </tr> </thead> <tbody> <tr> <td>PO</td> <td>29</td> <td>30</td> <td>39</td> <td>19.5</td> <td>18</td> <td>17.5</td> <td>19.5</td> <td>22</td> </tr> <tr> <td>MM</td> <td>737</td> <td>762</td> <td>991</td> <td>495</td> <td>457</td> <td>445</td> <td>495</td> <td>559</td> </tr> </tbody> </table>		DIMENSIONS HORS TOUT			DIMENSIONS DE L'ASSISE			DIMENSIONS DU DOSSIER		L	P	H	L	P	H	L	H	PO	29	30	39	19.5	18	17.5	19.5	22	MM	737	762	991	495	457	445	495	559	<table border="1"> <thead> <tr> <th colspan="2">RTA 00</th> </tr> </thead> <tbody> <tr> <td></td> <td>1 par boîte</td> </tr> </tbody> </table>	RTA 00		
	DIMENSIONS HORS TOUT			DIMENSIONS DE L'ASSISE			DIMENSIONS DU DOSSIER																																		
	L	P	H	L	P	H	L	H																																	
PO	29	30	39	19.5	18	17.5	19.5	22																																	
MM	737	762	991	495	457	445	495	559																																	
RTA 00																																									
	1 par boîte																																								

# sièges

## Travail + fonction

Avantages ergonomiques.....	249	GC Tritek TS.....	260
Doctor Buddy.....	251	GC Vion.....	262
Gala II.....	254	Harmony.....	264
Gala II TS.....	256	Réglages des mécanismes...	250
GC Tritek.....	258	Tabourets à commande au pied.	253

CHAQUE SIÈGE DE GLOBAL EST CONÇU DE FAÇON À PROMOUVOIR UNE BONNE POSTURE ET À OFFRIR LE MAXIMUM DE CONFORT. ALORS QU'ELLES OFFRENT UN SOUTIEN ERGONOMIQUE, CES CARACTÉRISTIQUES DEVRAIENT AUSSI VOUS PERMETTRE DE RÉGLER VOTRE SIÈGE SELON VOS BESOINS.



## A RÉGLAGE DE LA TENSION

Augmentez ou réduisez la tension selon le poids de votre corps pour basculer confortablement sans pousser fortement, réduisant la fatigue musculaire.



## B BLOCAGE DU BASCULEMENT

Bloquez la course du basculement en fonction de votre posture de travail pour adopter une position confortable offrant un bon appui (position unique ou multiple ou commande continue).



## C HAUTEUR DU SIÈGE

Soulevez ou abaissez le siège pour permettre à vos pieds de reposer à plat au sol, évitant la pression sous vos cuisses et favorisant la circulation sanguine.



## D HAUTEUR DU DOSSIER ET SUPPORT LOMBAIRE

Soulevez ou abaissez le dossier pour placer le support lombaire à la hauteur de votre région lombaire, réduisant la probabilité de maux de dos.



## E PROFONDEUR DE L'ASSISE

Variez la profondeur de l'assise selon la longueur de vos cuisses pour laisser votre dos appuyé au dossier tout en évitant la pression derrière les genoux. Le mécanisme peut être coulissant (MD) ou à réglage manuel.



## F INCLINAISON DE L'ASSISE

Inclinez l'assise pour changer l'angle de vos cuisses par rapport au plancher et réduire la pression sur les disques intervertébraux lorsque vous travaillez en position inclinée vers l'avant.



## G INCLINAISON DU DOSSIER

Réglez le dossier pour changer l'angle de votre torse par rapport à vos cuisses, pour aider à réduire la pression sur les disques intervertébraux et détendre les muscles dorsaux.



## H HAUTEUR DES ACCOUDOIRS

Soulevez ou abaissez les accoudoirs pour supporter vos avant-bras, réduisant l'effort musculaire du cou et des épaules et minimisant le risque de douleurs.



## J MOUVEMENT DE BASCULEMENT AUX GENOUX

Le siège bascule sur un pivot situé à l'avant de l'assise, vous permettant de garder vos pieds au sol lorsque vous basculez. Le mécanisme permet de maintenir la stabilité.



## L MOUVEMENT DE BASCULEMENT SYNCHRONISÉ

Le dossier s'incline à un angle plus prononcé que celui de l'assise, augmentant l'angle entre votre torse et vos cuisses. Ceci améliore le confort et favorise un mouvement dynamique du corps.



## M ASSISE À BORD SEMI-ARRONDI

Ce type d'assise réduit la pression à l'arrière des genoux, favorisant une bonne circulation sanguine.



## N COUSSINS PROFILÉS

Ces coussins supportent le corps correctement, vous permettant de demeurer assis plus longtemps sans souffrir d'inconfort.



## P ASSISE ET DOSSIER VIBRANTS

L'effet apaisant favorise la détente durant vos pauses.



## Q ACCOUDOIRS À ÉCARTEMENT RÉGLABLE

Ce mécanisme permet de régler l'écartement des accoudoirs selon votre carrure. Les accoudoirs supportent ainsi vos avant-bras adéquatement, réduisant l'effort musculaire du cou et des épaules.



## R ROTATION DES ACCOUDOIRS

Faites pivoter les accoudoirs pour supporter vos avant-bras dans diverses positions pour réduire l'effort musculaire du cou et des épaules et minimiser le risque de douleurs.



## S MOUVEMENT DE BASCULEMENT CENTRAL

Le siège bascule sur un pivot situé au centre sous l'assise. Lorsque vos pieds sont bien appuyés, votre circulation sanguine est améliorée.



## U RÉGLAGE PNEUMATIQUE DESCENTE EN DOUCEUR

Abaissez doucement et progressivement votre siège pour choisir plus facilement et sans heurts la hauteur qui vous convient.



## V PROFONDEUR DU SUPPORT LOMBAIRE

Augmentez ou diminuez la courbure du dossier en fonction de la courbe de votre dos pour bien soutenir votre région lombaire et rehausser votre confort.

## OPTIMISER L'ERGONOMIE EN POSITION ASSISE

- Choisissez un siège conçu pour le genre de travail que vous effectuez et qui vous procurera le confort voulu pour la durée d'utilisation prévue.
- Choisissez un siège qui présente des coussins d'assise et de dossier profilés et bien adaptés à votre morphologie, ce qui peut aider à réduire les points de compression.
- Un siège bien conçu du point de vue ergonomique devrait vous permettre de varier votre position aisément.
- Variez votre position souvent tout au long de votre journée de travail pour atténuer les tensions exercées sur certains groupes musculaires. Si vos tâches varient, réglez votre siège pour l'adapter selon les tâches à accomplir.
- Un siège ergonomique bien conçu devrait contribuer à réduire ou éliminer bon nombre des blessures liées au travail provoquées par une mauvaise posture ou un siège mal conçu.

## FONCTIONNEL



### RÉGLAGES

- (2) Réglage pneumatique de la hauteur
- (8) Réglage manuel de la profondeur de l'assise
- Hauteur dossier/soutien lombaire \*\*
- Pivotement

## FONCTIONNEL POSTURE



### RÉGLAGES

- (2) Réglage pneumatique de la hauteur
- (3) Inclinaison du dossier
- (6) Hauteur dossier/soutien lombaire \*\*
- Pivotement

## BASCULANT



### RÉGLAGES

- (1) Tension du basculement
- (2) Réglage pneumatique de la hauteur
- (9) Blocage du basc. à positions multiples \*
- Basculement central
- Pivotement

## BASCULEMENTS MULTIPLES



### RÉGLAGES

- (1) Tension du basculement
- (2) Régl. pneumatique de la hauteur
- (3) Inclinaison du dossier
- (4) Inclinaison de l'assise
- (8) Profondeur de l'assise par coulissement (MD)
- (9) Comm. cont. bloc. du basc.
- Hauteur dossier/soutien lombaire \*\*
- Basculement central
- Pivotement

## BASC. SYNCHRONISÉ



### RÉGLAGES

- (1) Tension du basculement
- (2) Régl. pneumatique de la hauteur
- (3) Inclinaison du dossier \*
- (8) Profondeur de l'assise par coulissement (MD)
- (9) Blocage du basc. à positions multiples/basc. synchronisé
- Antirecul \*
- Hauteur dossier/soutien lombaire \*\*
- Pivotement

## OPÉRATEUR



### RÉGLAGES

- (2) Réglage pneumatique de la hauteur
- (3) Inclinaison du dossier (basc. libre/blocage) \*
- (4) Inclinaison assise (basc. libre/blocage) \*
- Hauteur dossier/soutien lombaire \*\*
- L'inclinaison du dossier et celle de l'assise se règlent à l'aide du levier 4 dans le cas du mécanisme opérateur à levier unique \*
- Pivotement

## NOTES

- \* Modèles choisis uniquement.
- \*\* Réglage de la hauteur du dossier assisté d'un mécanisme à rochet sur certains modèles choisis uniquement.
- Les mécanismes illustrés sont des représentations générales et peuvent varier d'un siège à l'autre

## DOCTOR BUDDY



modèle GC1105

modèle GC1111

### CARACTÉRISTIQUES DE SÉRIE







- Le Doctor Buddy est un tabouret à mille et une utilités : utilisez-le pour accomplir des tâches de bureau, pour effectuer des examens ou pour prodiguer des soins
- Pour un confort et un soutien optimaux lors de l'exécution des tâches, choisissez le tabouret Doctor Buddy avec ou sans dossier.
- L'assise et le dossier peuvent être garnis d'un vinyle ou d'un textile. Le coussin d'assise est fabriqué en mousse UltraCell haute densité.
- Des modèles avec dossiers sont offerts : GC1111, GC1112, GC1113 et GC1114.
- La face inférieure de l'assise est protégée par une membrane résistante à l'humidité.
- Les modèles GC1104, GC1109, GC1111 et GC1113 présentent une assise de 16 po de diamètre.
- Les modèles GC1105, GC1110, GC1112 et GC1114 présentent une assise de 13,5 po de diamètre.
- Un piétement à cinq branches moulé par injection est de série.
- Des roulettes (C65) à doubles galets pour planchers à moquette de série.
- Pour le choix de textiles et de finis Globalcare, visiter le site [globalfurnituregroup.com](http://globalfurnituregroup.com).
- Ce produit peut être garni de tout textile de série de Global si le respect de normes en matière de soins de santé n'est pas exigé.





### CARACTÉRISTIQUES EN OPTION

- Pour répondre à des exigences plus rigoureuses en matière d'entretien et de contrôle des infections, ajouter (SU) au numéro de modèle. La face inférieure de l'assise sera finie au moyen d'un vinyle scellé pour empêcher la pénétration des liquides. Ajouter 39 \$.
- Roulettes/patins**  
(C65) Roulettes à doubles galets pour planchers à moquette. Sans supplément.  
(C65R) Roulettes à doubles galets pour planchers à revêtement dur. Ajouter 21 \$.  
(C7) Jeu de cinq grands patins noirs (pour toutes les surfaces). Les patins sont de la même hauteur que les roulettes et peuvent remplacer tous les modèles de roulettes de Global. Sans supplément.
- Pour intégrer des coutures thermocollées à une assise ou à un dossier, préciser (SS). Le supplément varie, se reporter au modèle voulu.
- Pour un repose-pieds réglable, commander (R2). Ajouter 52 \$.

### APPLICATIONS SUGGÉRÉES

- Salles à manger et coins
- Bureaux et salles de réunion
- Chambres de patients
- Chambres de résidents
- Salles d'examen et de traitement

DESCRIPTION	MODÈLE / CARACTÉRISTIQUES	GRADES DE TEXTILE DE SÉRIE											
		TFC	2	3	4	5	6	7	8	9	10	11	12
 <p><b>Tabouret pivotant, course 5 po, 16 po D, piét. 22 po</b> TFC : 0.75 V.   0.69 M Poids unitaire : 12 LB   5.5 KG Poids - boîte : 15 LB   6.8 KG Volume - boîte : 2.9 P<sup>3</sup>   0.08 M<sup>3</sup></p>	<b>GC1104</b>	386	410	430	454	492	527	562	593	631	667	716	785
		<b>DIMENSIONS HORS TOUT</b>			<b>DIMENSIONS DE L'ASSISE</b>			<b>DIMENSIONS DU DOSSIER</b>					
		L	P	H	L	P	H	L	H				
		PO 16	16	18.5	16	-	16.5-21.5	-	-				
	MM 406	406	470	406	-	419-546	-	-					
	Capacité de charge, 300 lb.												
	Ajouter 15 \$ pour (SS)												
	Caractéristiques ergonomiques : C	RTA 1		1 par boîte									
 <p><b>Tabouret pivotant, course 5 po, 14 po D, piét. 20 po</b> TFC : 0.75 V.   0.69 M Poids unitaire : 11 LB   5 KG Poids - boîte : 14 LB   6.35 KG Volume - boîte : 2.5 P<sup>3</sup>   0.07 M<sup>3</sup></p>	<b>GC1105</b>	327	351	371	395	433	468	503	534	572	608	657	726
		<b>DIMENSIONS HORS TOUT</b>			<b>DIMENSIONS DE L'ASSISE</b>			<b>DIMENSIONS DU DOSSIER</b>					
		L	P	H	L	P	H	L	H				
		PO 13.5	13.5	18.5	13.5	-	16.5-21.5	-	-				
	MM 343	343	470	343	-	419-546	-	-					
	Capacité de charge, 300 lb.												
	Ajouter 15 \$ pour (SS)												
	Caractéristiques ergonomiques : C	RTA 1		1 par boîte									
 <p><b>Tabouret pivotant, course 10 po, 16 po D, piét. 22 po</b> TFC : 0.75 V.   0.69 M Poids unitaire : 15 LB   6.8 KG Poids - boîte : 18 LB   8.16 KG Volume - boîte : 2.9 P<sup>3</sup>   0.08 M<sup>3</sup></p>	<b>GC1109</b>	471	495	515	539	577	612	647	678	716	752	801	870
		<b>DIMENSIONS HORS TOUT</b>			<b>DIMENSIONS DE L'ASSISE</b>			<b>DIMENSIONS DU DOSSIER</b>					
		L	P	H	L	P	H	L	H				
		PO 16	16	27.5	16	-	22.5-32.5	-	-				
	MM 406	406	699	406	-	572-826	-	-					
	Capacité de charge, 300 lb.												
	Ajouter 15 \$ pour (SS)												
	Caractéristiques ergonomiques : C	RTA 1		1 par boîte									

DESCRIPTION	MODÈLE / CARACTÉRISTIQUES	GRADES DE TEXTILE DE SÉRIE											
		TFC	2	3	4	5	6	7	8	9	10	11	12
 <p><b>Tabouret pivotant, course 10 po, 14 po D, piét. 22 po</b>                      TFC : 0.75 V.   0.69 M                      Poids unitaire : 14 LB   6.4 KG                      Poids - boîte : 17 LB   7.71 KG                      Volume - boîte : 2.9 P<sup>3</sup>   0.08 M<sup>3</sup></p>	Capacité de charge, 300 lb. Ajouter 15 \$ pour (SS) Caractéristiques ergonomiques : C	PO	13.5	13.5	27.5	13.5	-	22.5-32.5	-	-	-	-	-
		MM	343	343	699	343	-	572-826	-	-	-	-	-
		DIMENSIONS HORS TOUT		L	P	H	DIMENSIONS DE L'ASSISE			DIMENSIONS DU DOSSIER		L	H
		DIMENSIONS HORS TOUT		L	P	H	DIMENSIONS DE L'ASSISE			DIMENSIONS DU DOSSIER		L	H
 <p><b>Tabouret pivotant avec dossier, course 5 po, 16 po D, piét. 24 po</b>                      TFC : 1 V.   0.91 M                      Poids unitaire : 24 LB   10.9 KG                      Poids - boîte : 32.5 LB   14.74 KG                      Volume - boîte : 15.5 P<sup>3</sup>   0.43 M<sup>3</sup></p>	Capacité de charge, 300 lb. Ajouter 27 \$ pour (SS) Caractéristiques ergonomiques : C	PO	16.5	20.5	29.75	16.5	15.5-17.5	16-21	14	11.25	-	-	
		MM	419	521	756	419	394-445	406-533	356	286	-	-	
		DIMENSIONS HORS TOUT		L	P	H	DIMENSIONS DE L'ASSISE			DIMENSIONS DU DOSSIER		L	H
		DIMENSIONS HORS TOUT		L	P	H	DIMENSIONS DE L'ASSISE			DIMENSIONS DU DOSSIER		L	H
 <p><b>Tabouret pivotant avec dossier, course 5 po, 14 po D, piét. 24 po</b>                      TFC : 0.75 V.   0.69 M                      Poids unitaire : 21 LB   9.5 KG                      Poids - boîte : 29 LB   13.15 KG                      Volume - boîte : 11.25 P<sup>3</sup>   0.31 M<sup>3</sup></p>	Capacité de charge, 300 lb. Ajouter 24 \$ pour (SS) Caractéristiques ergonomiques : C	PO	13.5	17	29.75	13.5	12-14	16-21	14	11.25	-	-	
		MM	343	432	756	343	305-356	406-533	356	286	-	-	
		DIMENSIONS HORS TOUT		L	P	H	DIMENSIONS DE L'ASSISE			DIMENSIONS DU DOSSIER		L	H
		DIMENSIONS HORS TOUT		L	P	H	DIMENSIONS DE L'ASSISE			DIMENSIONS DU DOSSIER		L	H
 <p><b>Tabouret pivotant avec dossier, course 10 po, 16 po D, piét. 24 po</b>                      TFC : 1 V.   0.91 M                      Poids unitaire : 25 LB   11.4 KG                      Poids - boîte : 33.5 LB   15.2 KG                      Volume - boîte : 15.5 P<sup>3</sup>   0.43 M<sup>3</sup></p>	Capacité de charge, 300 lb. Ajouter 27 \$ pour (SS) Caractéristiques ergonomiques : C	PO	16.5	20.5	38.75	16.5	15.5-17.5	22.5-32.5	14	11.25	-	-	
		MM	419	521	984	419	394-445	572-826	356	286	-	-	
		DIMENSIONS HORS TOUT		L	P	H	DIMENSIONS DE L'ASSISE			DIMENSIONS DU DOSSIER		L	H
		DIMENSIONS HORS TOUT		L	P	H	DIMENSIONS DE L'ASSISE			DIMENSIONS DU DOSSIER		L	H
 <p><b>Tabouret pivotant avec dossier course 10 po, 14 po D, piét. 24 po</b>                      TFC : 0.75 V.   0.69 M                      Poids unitaire : 22 LB   10 KG                      Poids - boîte : 31 LB   14.06 KG                      Volume - boîte : 13.25 P<sup>3</sup>   0.37 M<sup>3</sup></p>	Capacité de charge, 300 lb. Ajouter 24 \$ pour (SS) Caractéristiques ergonomiques : C	PO	13.5	17	38.75	13.5	12-14	22.5-32.5	14	11.25	-	-	
		MM	343	432	984	343	305-356	572-826	356	286	-	-	
		DIMENSIONS HORS TOUT		L	P	H	DIMENSIONS DE L'ASSISE			DIMENSIONS DU DOSSIER		L	H
		DIMENSIONS HORS TOUT		L	P	H	DIMENSIONS DE L'ASSISE			DIMENSIONS DU DOSSIER		L	H



## TABOURETS À COMMANDE AU PIED



modèle GC9604FG



modèle GC9668FG

### CARACTÉRISTIQUES DE SÉRIE

- Les tabourets à commande au pied permettent à l'utilisateur d'en régler la hauteur en appuyant sur l'anneau sous le piétement avec le pied, libérant ainsi les mains pour accomplir d'autres tâches en laboratoire.
- L'utilisateur peut relever l'assise en appuyant sur l'anneau avant de s'asseoir ou l'abaisser en appuyant sur l'anneau alors qu'il est assis.
- Le cylindre de levage de 8 po permet de régler la hauteur du tabouret pivotant sur une course variant de 21,5 po à 29,5 po.
- Le coussin d'assise sans coutures est fabriqué de série en mousse UltraCell haute densité.
- La face inférieure du coussin d'assise présente une finition en polyuréthane.
- Les tabourets présentent une assise de 14 po de diamètre et un piétement à cinq branches moulé par injection de 25 po de diamètre.
- Des roulettes (**C10R**) à doubles galets pour planchers à revêtement dur sont de série.
- Pour le choix de textiles et de finis pour milieu des soins de santé, visiter le site [globalfurnituregroup.com](http://globalfurnituregroup.com).
- Ce produit peut être garni de tout textile de série de Global si le respect de normes en matière de soins de santé n'est pas exigé.

### CARACTÉRISTIQUES EN OPTION

- Pour répondre à des exigences plus rigoureuses en matière d'entretien et de contrôle des infections, ajouter (**SU**) au numéro de modèle. La face inférieure de l'assise sera finie au moyen d'un vinyle scellé pour empêcher la pénétration des liquides. Ajouter 39 \$.

### APPLICATIONS SUGGÉRÉES

- Salles à manger et coins repas
- Bureaux et salles de réunion
- Chambres de patients
- Chambres de résidents
- Salles d'examen et de traitement

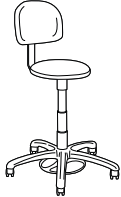
DESCRIPTION	MODÈLE / CARACTÉRISTIQUES	GRADES DE TEXTILE DE SÉRIE											
		TFC	2	3	4	5	6	7	8	9	10	11	12
 <p><b>Tabouret de laboratoire pivotant</b>                      TFC : 0.75 V.   0.69 M                      Poids unitaire : 19 LB   8.6 KG                      Poids - boîte : 28 LB   12.7 KG                      Volume - boîte : 14.5 P<sup>3</sup>   0.41 M<sup>3</sup></p>	<b>GC9604FG</b>	600	624	644	668	706	741	776	807	845	881	930	999
	Capacité de charge, 300 lb.	PO MM	14 356	14 356	25.5 648	14 356	- -	21.5-29.5 546-749	- -	- -	- -	- -	- -
	Caractéristiques ergonomiques : C	<b>RTA 00</b>	1 par boîte										
 <p><b>Tabouret de laboratoire pivotant, petit dossier rembourré</b>                      TFC : 1 V.   0.91 M                      Poids unitaire : 24 LB   10.9 KG                      Poids - boîte : 32 LB   14.51 KG                      Volume - boîte : 13 P<sup>3</sup>   0.36 M<sup>3</sup></p>	<b>GC9668FG</b>	734	766	793	824	875	922	969	1010	1061	1109	1174	1266
	Capacité de charge, 300 lb.	PO MM	14 356	14 356	38 965	14 356	- -	21.5-29.5 546-749	14 356	12.5 318	- -	- -	- -
	Caractéristiques ergonomiques : C	<b>RTA 1</b>	1 par boîte										

GALA II



modèle GC13011



modèle GC13015

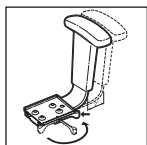

**Vari-Width (WA)**  
Le mécanisme d'écartement des accoudoirs est de série lorsque le siège est commandé avec des accoudoirs réglables.



modèle GC13021

MÉCANISMES :

Fonctionnel (-6)

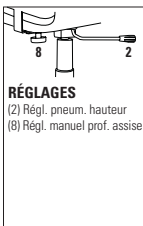

**RÉGLAGES**  
(2) Régl. pneum. hauteur  
(8) Régl. manuel prof. assise

Caractéristiques ergonomiques :  
C, E, H, M, N, Q, R, U

Basculement synchronisé (-0)

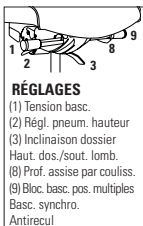

**RÉGLAGES**  
(1) Tension basc.  
(2) Régl. pneum. hauteur  
(3) Inclinaison dossier  
Haut. dos./sout. lomb.  
(8) Prof. assise par couliss.  
(9) Bloc. basc. pos. multiples  
Basc. synchro.  
Antirecul

Caractéristiques ergonomiques :  
A, B, C, D, E, G, H, L, M, N, Q, R, U

Basculements multiples (-3)

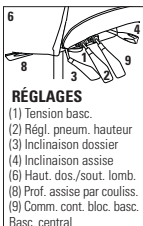

**RÉGLAGES**  
(1) Tension basc.  
(2) Régl. pneum. hauteur  
(3) Inclinaison dossier  
(4) Inclinaison assise  
(6) Haut. dos./sout. lomb.  
(8) Prof. assise par couliss.  
(9) Comm. cont. bloc. basc.  
Basc. central

Caractéristiques ergonomiques :  
A, B, C, D, E, F, G, H, M, N, Q, R, S, U

Fonctionnel posture (-7)

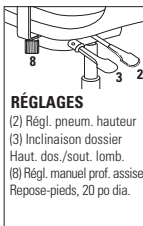

**RÉGLAGES**  
(2) Régl. pneum. hauteur  
(3) Inclinaison dossier  
Haut. dos./sout. lomb.  
(8) Régl. manuel prof. assise  
Repose-pieds, 20 po dia.

Caractéristiques ergonomiques :  
C, D, G, H, M, N, Q, R, U, V

CARACTÉRISTIQUES DE SÉRIE

- La gamme Gala II est conçue pour offrir un soutien exceptionnel et un confort inégalé tout au long de la journée de travail.
- La gamme propose trois formats d'assises et de dossiers, s'adaptant aux utilisateurs de toutes tailles et facilitant leurs mouvements au travail.
- Des modèles avec appui-tête réglable sont offerts.
- La gamme propose quatre choix de mécanismes, soit fonctionnel, basculement synchronisé, basculements multiples et fonctionnel posture.
- Les tabourets sont offerts dotés d'un mécanisme fonctionnel posture uniquement.
- Un réglage de la hauteur du dossier sur 5,25 po assisté d'un mécanisme à rochet est de série (sauf pour les modèles à mécanisme fonctionnel).
- Le montant du dossier mesure 3 po de largeur pour plus de robustesse et une durabilité accrue.
- Le dossier courbe d'une seule pièce présente une housse sans coutures pour faciliter l'entretien et répondre aux exigences de contrôle des infections.
- Les sièges sont dotés de série du cylindre pneumatique de qualité supérieure Descente en douceur<sup>MC</sup> de Global qui permet de placer facilement le siège exactement à la hauteur voulue.
- Les modèles munis d'accoudoirs sont dotés de série d'accoudoirs à hauteur réglable (3B) avec manchons en uréthane.
- Le mécanisme d'écartement des accoudoirs Vari-Width (WA) est de série et permet d'écarter les accoudoirs de 2 po de part et d'autre de l'assise.
- Pour plus de confort et de durabilité, le coussin d'assise est arrondi à l'avant et fabriqué de série en mousse UltraCell haute densité.
- La face inférieure de la coquille d'assise est entièrement scellée.
- Le mécanisme sur coulisse de réglage de la profondeur de l'assise (MD) à levier sur le côté est de série pour les modèles à basculement synchronisé et à basculements multiples.
- Un piétement araignée à cinq branches moulé par injection en nylon chargé à la fibre de verre avec roulettes (C65) à doubles galets pour planchers à moquette est de série.
- Pour le choix de textiles et de finis pour milieu de soins de santé, visiter le site [globalfurnituregroup.com](http://globalfurnituregroup.com).
- Ce produit peut être garni de tout textile de série de Global si le respect de normes en matière de soins de santé n'est pas exigé.
- Pour répondre à des exigences plus rigoureuses en matière d'entretien et de contrôle des infections, le Gala II est doté d'une assise sans coutures et d'une housse de dossier amovible à couture simple qui ne masque en rien les courbes douces du siège. Nota : les vinyles et les textiles tissés apprêtés étant plus épais, le risque de plis à certains endroits est accru.

CARACTÉRISTIQUES EN OPTION

- Pour ajouter une membrane étanche à une assise, préciser (MB). Ajouter 81 \$.
- Le thermocollage de la couture de la housse de dossier est possible. Préciser (S2). Le supplément varie selon le modèle.
- Un support lombaire Schukra<sup>MC</sup> à profondeur réglable est offert en option pour personnaliser le soutien dorsal et rehausser le confort. Préciser (SK). Ajouter 119 \$.
- Pour plus de choix d'accoudoirs ou de roulettes, se reporter à la rubrique des accoudoirs et des roulettes (271). Le prix des roulettes en option peut être supérieur à celui des roulettes de série de votre siège et la différence sera facturée. Lorsque le prix est inférieur, la différence ne sera pas créditée.

Ajouter les codes d'options dans l'ordre suivant :

- Numéro de modèle**  
GC13011 Dossier haut avec accoudoirs  
GC13011NA Dossier haut sans accoudoirs  
GC13012 Dossier moyen avec accoudoirs  
GC13012NA Dossier moyen sans accoudoirs  
GC13013 Dossier bas avec accoudoirs  
GC13013NA Dossier bas sans accoudoirs  
GC13015 Tabouret à dossier moyen avec accoudoirs  
GC13015NA Tabouret à dossier moyen sans accoudoirs  
GC13021 Dossier haut avec appui-tête réglable et accoudoirs  
GC13021NA Dossier haut avec appui-tête réglable sans accoudoirs  
GC13022 Dossier moyen avec appui-tête réglable et accoudoirs  
GC13022NA Dossier moyen avec appui-tête réglable sans accoudoirs
- Textile**  
Préciser le code.
- Mécanisme**  
(6) Fonctionnel. Sans supplément.  
(0) Basculement synchronisé. Ajouter 168 \$.  
(3) Basculements multiples. Ajouter 168 \$.  
(7) Fonctionnel posture. Ajouter 99 \$.  
Nota : les tabourets sont offerts avec un mécanisme fonctionnel posture uniquement, sans supplément.
- Taille de l'assise**  
(P) Petite  
(S) Régulière  
(G) Grande
- Arms**  
(3B) Accoudoirs à hauteur réglable. Sans supplément. Pour plus de choix d'accoudoirs, se reporter à la rubrique des accoudoirs page 273.
- Piétement**  
(BK) Piétement araignée en nylon noir.  
(AL) Piétement fini aluminium poli. Ajouter 131 \$.
- Roulettes**  
(C65) Roulettes à doubles galets pour planchers à moquette.  
(C65R) Roulettes à doubles galets pour planchers à revêtement dur. Ajouter 21 \$.

EXEMPLE D'UN CODE POUR LA COMMANDE D'UN SIÈGE GALA II :

GC13011	-WA53	-0	-S	-3B	-AL	-C65
modèle	textile	mécanisme	taille de l'assise	accoudoirs	piétement	roulettes

DESCRIPTION



**Fauteuil à dossier haut**  
TFC : 1.85 YD | 1.69 M  
Poids unitaire : 45 LB | 20.5 KG  
Poids - boîte : 55 LB | 24.95 KG  
Volume - boîte : 10.5 PP | 0.29 M<sup>3</sup>

MODÈLE / CARACTÉRISTIQUES

**GC13011**  
Avec accoudoirs  
**GC13011NA**  
Sans accoudoirs

Capacité de charge, 300 lb.





Se reporter aux notes pour le choix de mécanismes.

GRADES DE TEXTILE DE SÉRIE

TFC	DIMENSIONS HORS TOUT			DIMENSIONS DE L'ASSISE			DIMENSIONS DU DOSSIER	
	L	P	H	L	P	H	L	H
744	24.5	23.5	43	20.5	17-18	16.5-21.5	20	24.5
803	622	597	1092	521	432-457	419-546	508	622
853								
911								
1004								
1092								
1179								
1254								
1349								
1438								
1558								
1728								

RTA 2

1 par boîte

DESCRIPTION	MODÈLE / CARACTÉRISTIQUES	GRADES DE TEXTILE DE SÉRIE											
		TFC	2	3	4	5	6	7	8	9	10	11	12
 <p><b>Fauteuil à dossier moyen</b>                      TFC : 1.9 YD   1.74 M                      Poids unitaire : 43 LB   19.5 KG                      Poids - boîte : 53 LB   24.04 KG                      Volume - boîte : 10.5 PP   0.29 M<sup>3</sup></p>	GC13012 Avec accoudoirs	704	765	816	875	972	1062	1151	1228	1326	1417	1540	1715
	GC13012NA Sans accoudoirs	608	659	702	752	833	909	984	1049	1131	1208	1312	1459
		DIMENSIONS HORS TOUT			DIMENSIONS DE L'ASSISE			DIMENSIONS DU DOSSIER					
		L	P	H	L	P	H	L	H				
	Capacité de charge, 300 lb.  Se reporter aux notes pour les choix de mécanismes.	PO MM	24,5 622	23,5 597	39 991	20,5 521	17-18 432-457	16,5-21,5 419-546	20 508	20,5 521			
 <p><b>Fauteuil à dossier bas</b>                      TFC : 1.5 YD   1.37 M                      Poids unitaire : 41 LB   18.6 KG                      Poids - boîte : 51 LB   23.13 KG                      Volume - boîte : 10.5 PP   0.29 M<sup>3</sup></p>	GC13013 Avec accoudoirs	698	746	786	833	909	980	1051	1112	1189	1261	1358	1496
	GC13013NA Sans accoudoirs	596	644	684	731	807	878	949	1010	1087	1159	1256	1394
		DIMENSIONS HORS TOUT			DIMENSIONS DE L'ASSISE			DIMENSIONS DU DOSSIER					
		L	P	H	L	P	H	L	H				
	Capacité de charge, 300 lb.  Se reporter aux notes pour les choix de mécanismes.	PO MM	24,5 622	23,5 597	35 889	20,5 521	17-18 432-457	16,5-21,5 419-546	20 508	16,5 419			
 <p><b>Tabouret fonctionnel posture à dossier moyen</b>                      TFC : 1.5 YD   1.37 M                      Poids unitaire : 53 LB   24.1 KG                      Poids - boîte : 63 LB   28.58 KG                      Volume - boîte : 10.5 PP   0.29 M<sup>3</sup></p>	GC13015 Avec accoudoirs	923	971	1011	1058	1134	1205	1276	1337	1414	1486	1583	1721
	GC13015NA Sans accoudoirs	819	867	907	954	1030	1101	1172	1233	1310	1382	1479	1617
		DIMENSIONS HORS TOUT			DIMENSIONS DE L'ASSISE			DIMENSIONS DU DOSSIER					
		L	P	H	L	P	H	L	H				
	Capacité de charge, 300 lb.  Se reporter aux notes pour les choix de mécanismes.	PO MM	24,5 622	23,5 597	51 1295	20,5 521	17 432	24-34 610-864	20 508	20 508			
 <p><b>Fauteuil à dossier haut avec appui-tête réglable</b>                      TFC : 2.1 YD   1.92 M                      Poids unitaire : 49 LB   22.3 KG                      Poids - boîte : 61 LB   27.67 KG                      Volume - boîte : 10.5 PP   0.29 M<sup>3</sup></p>	GC13021 Avec accoudoirs	986	1053	1110	1175	1282	1381	1480	1565	1673	1774	1910	2103
	GC13021NA Sans accoudoirs	882	949	1006	1071	1178	1277	1376	1461	1569	1670	1806	1999
		DIMENSIONS HORS TOUT			DIMENSIONS DE L'ASSISE			DIMENSIONS DU DOSSIER					
		L	P	H	L	P	H	L	H				
	Capacité de charge, 300 lb.  Se reporter aux notes pour les choix de mécanismes.	PO MM	24,5 622	23,5 597	50 1270	20,5 521	17-18 432-457	16,5-21,5 419-546	20 508	31,5 800			
 <p><b>Fauteuil à dossier moyen avec appui-tête réglable</b>                      TFC : 1.85 YD   1.69 M                      Poids unitaire : 47 LB   21.4 KG                      Poids - boîte : 59 LB   26.76 KG                      Volume - boîte : 10.5 PP   0.29 M<sup>3</sup></p>	GC13022 Avec accoudoirs	956	1015	1065	1123	1216	1304	1391	1466	1561	1650	1770	1940
	GC13022NA Sans accoudoirs	850	909	959	1017	1110	1198	1285	1360	1455	1544	1664	1834
		DIMENSIONS HORS TOUT			DIMENSIONS DE L'ASSISE			DIMENSIONS DU DOSSIER					
		L	P	H	L	P	H	L	H				
	Capacité de charge, 300 lb.  Se reporter aux notes pour les choix de mécanismes.	PO MM	24,5 622	23,5 597	46 1168	20,5 521	17-18 432-457	16,5-21,5 419-546	20 508	27,5 699			

GALA II TS



modèle GCTS13011



modèle GCTS13015

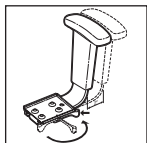

**Vari-Width (WA)**  
Le mécanisme d'écartement des accoudoirs est de série lorsque le siège est commandé avec des accoudoirs réglables.



modèle GCTS13021

MÉCANISMES :

Basculement synchronisé (-0)

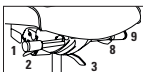

**RÉGLAGES**  
(1) Tension basc.  
(2) Régl. pneum. hauteur  
(3) Inclinaison dossier  
Haut. dos./sout. lomb.  
(8) Prof. assise par couliss.  
(9) Bloc. basc. pos. multiples  
Basc. synchro.  
Antirecul

Caractéristiques ergonomiques :  
A, B, C, D, E, G, H, L, M, N, Q, R, U

Fonctionnel (-6)

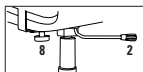

**RÉGLAGES**  
(2) Régl. pneum. hauteur  
(8) Régl. manuel prof. assise

Caractéristiques ergonomiques :  
C, E, H, M, N, Q, R, U

CARACTÉRISTIQUES DE SÉRIE

- La gamme Gala II TS est conçue expressément pour les applications jour et nuit, sept jours sur sept, offrant un soutien exceptionnel et un confort inégalé tout au long de la journée de travail.
- La gamme propose trois formats d'assises et de dossiers, s'adaptant aux utilisateurs de toutes tailles et facilitant leurs mouvements au travail.
- Des modèles avec appui-tête réglable sont offerts.
- Le mécanisme haut rendement de basculement synchronisé sur coulisse de réglage de la profondeur de l'assise (MD) à levier sur le côté et un mécanisme distinct de réglage de l'inclinaison du dossier pour un confort personnalisé sont de série. Les tabourets sont offerts dotés du mécanisme fonctionnel uniquement.
- Un réglage de la hauteur du dossier sur 5,25 po assisté d'un mécanisme à rochet est de série (sauf pour les modèles à mécanisme fonctionnel).
- Le montant du dossier mesure 3 po de largeur pour plus de robustesse et une durabilité accrue.
- Le dossier courbe d'une seule pièce présente une housse sans coutures pour faciliter l'entretien et répondre aux exigences de contrôle des infections.
- Les sièges sont dotés de série du cylindre pneumatique de qualité supérieure Descente en douceur<sup>MC</sup> de Global qui permet de placer facilement le siège exactement à la hauteur voulue.
- Les modèles munis d'accoudoirs sont dotés de série d'accoudoirs à hauteur réglable (3B) avec manchons en uréthane.
- Le mécanisme d'écartement des accoudoirs Vari-Width (WA) est de série et permet d'écarter les accoudoirs de 2 po de part et d'autre de l'assise.
- Pour plus de confort et de durabilité, le coussin d'assise est arrondi à l'avant et fabriqué de série en mousse UltraCell haute densité.
- La face inférieure de la coquille d'assise est entièrement scellée.
- Un piétement araignée à cinq branches moulé par injection en nylon chargé à la fibre de verre avec roulettes (C10) à doubles galets pour planchers à moquette est de série.
- Pour le choix de textiles et de finis pour milieu des soins de santé, visiter le site [globalfurnituregroup.com](http://globalfurnituregroup.com).
- Ce produit peut être garni de tout textile de série de Global si le respect de normes en matière de soins de santé n'est pas exigé.
- Pour répondre à des exigences plus rigoureuses en matière d'entretien et de contrôle des infections, le Gala II TS est doté d'une assise sans coutures et d'une housse de dossier amovible à couture simple qui ne masque en rien les courbes douces du siège.  
Nota : les vinyles et les textiles tissés apprêtés étant plus épais, le risque de plis à certains endroits est accru.

CARACTÉRISTIQUES EN OPTION

- Pour ajouter une membrane étanche à une assise, préciser (MB). Ajouter 81 \$.
- Le thermocollage de la couture de la housse de dossier est possible. Préciser (S2). Le supplément varie selon le modèle.
- Un support lombaire Schukra<sup>MC</sup> à profondeur réglable est offert en option pour personnaliser le soutien dorsal et rehausser le confort. Préciser (SK). Ajouter 119 \$.
- Pour plus de choix d'accoudoirs ou de roulettes, se reporter à la rubrique des accoudoirs et des roulettes (271). Le prix des roulettes en option peut être supérieur à celui des roulettes de série de votre siège et la différence sera facturée. Lorsque le prix est inférieur, la différence ne sera pas créditée.

Ajouter les codes d'options dans l'ordre suivant :

- Numéro de modèle**  
GCTS13011 Dossier haut avec accoudoirs  
GCTS13011NA Dossier haut sans accoudoirs  
GCTS13012 Dossier moyen avec accoudoirs  
GCTS13012NA Dossier moyen sans accoudoirs  
GCTS13013 Dossier bas avec accoudoirs  
GCTS13013NA Dossier bas sans accoudoirs  
GCTS13015 Tabouret à dossier moyen avec accoudoirs  
GCTS13015NA Tabouret à dossier moyen sans accoudoirs  
GCTS13021 Dossier haut avec appui-tête réglable et accoudoirs  
GCTS13021NA Dossier haut avec appui-tête réglable sans accoudoirs  
GCTS13022 Dossier moyen avec appui-tête réglable et accoudoirs  
GCTS13022NA Dossier moyen avec appui-tête réglable sans accoudoirs
- Textile**  
Préciser le code.
- Mécanisme**  
(0) Basculement synchronisé. Sans supplément.  
(6) Fonctionnel (uniquement pour modèles GCTS13015 et GCTS13015NA). Sans supplément.
- Taille de l'assise**  
(P) Petite  
(S) Régulière  
(G) Grande
- Accoudoirs**  
(3B) Accoudoirs à hauteur réglable. Sans supplément. Pour plus de choix d'accoudoirs, se reporter à la rubrique des accoudoirs page 273.
- Piétement**  
(BK) Piétement araignée en nylon noir.  
(AL) Piétement fini aluminium poli. Ajouter 131 \$.
- Roulettes**  
(C10) Roulettes à doubles galets pour planchers à moquette.  
(C10R) Roulettes à doubles galets pour planchers à revêtement dur. Ajouter 20 \$.

EXEMPLE D'UN CODE POUR LA COMMANDE D'UN SIÈGE GALA II TS :

GCTS13011	-WA53	-0	-S	-3B	-B7	-C10R
modèle	textile	mécanisme	taille de l'assise	accoudoirs	piétement	roulettes

DESCRIPTION



**Fauteuil haut rendement à dossier haut**  
TFC : 1.85 YD | 1.69 M  
Poids unitaire : 59 LB | 26.8 KG  
Poids - boîte : 69 LB | 31.3 KG  
Volume - boîte : 10.5 P<sup>3</sup> | 0.29 M<sup>3</sup>

MODÈLE / CARACTÉRISTIQUES

**GCTS13011**  
Avec accoudoirs

**GCTS13011NA**  
Sans accoudoirs

Capacité de charge, 350 lb.





Se reporter aux notes pour les choix de mécanismes.

GRADES DE TEXTILE DE SÉRIE

	TFC	2	3	4	5	6	7	8	9	10	11	12
<b>GCTS13011</b>	1074	1133	1183	1241	1334	1422	1509	1584	1679	1768	1888	2058
<b>GCTS13011NA</b>	970	1029	1079	1137	1230	1318	1405	1480	1575	1664	1784	1954
DIMENSIONS HORS TOUT			DIMENSIONS DE L'ASSISE			DIMENSIONS DU DOSSIER						
	L	P	H	L	P	H	L	H				
PO	24,5	23,5	43,5	20,5	17-18	17-21	20	24,5				
MM	622	597	1105	521	432-457	432-533	508	622				

RTA 2

1 par boîte

DESCRIPTION	MODÈLE / CARACTÉRISTIQUES	GRADES DE TEXTILE DE SÉRIE											
		TFC	2	3	4	5	6	7	8	9	10	11	12
 <p><b>GCTS13012</b> Avec accoudoirs</p> <p><b>GCTS13012NA</b> Sans accoudoirs</p> <p><b>Fauteuil haut rendement à dossier moyen</b> TFC : 1.6 YD   1.46 M Poids unitaire : 58 LB   26.4 KG Poids - boîte : 68 LB   30.84 KG Volume - boîte : 10.5 PP   0.29 M³</p>	Capacité de charge, 350 lb.	1043	1094	1137	1187	1268	1344	1419	1484	1566	1643	1747	1894
	Se reporter aux notes pour les choix de mécanismes.	940	991	1034	1084	1165	1241	1316	1381	1463	1540	1644	1791
		<b>DIMENSIONS HORS TOUT</b>			<b>DIMENSIONS DE L'ASSISE</b>			<b>DIMENSIONS DU DOSSIER</b>					
		PO 24,5 MM 622	23,5 597	39,5 1003	20,5 521	17-18 432-457	17-21 432-533	20 508	20,5 521				
 <p><b>GCTS13013</b> Avec accoudoirs</p> <p><b>GCTS13013NA</b> Sans accoudoirs</p> <p><b>Fauteuil haut rendement à dossier bas</b> TFC : 1.5 YD   1.37 M Poids unitaire : 56 LB   25.5 KG Poids - boîte : 66 LB   29.94 KG Volume - boîte : 10.5 PP   0.29 M³</p>	Capacité de charge, 350 lb.	1029	1077	1117	1164	1240	1311	1382	1443	1520	1592	1689	1827
	Se reporter aux notes pour les choix de mécanismes.	925	973	1013	1060	1136	1207	1278	1339	1416	1488	1585	1723
		<b>DIMENSIONS HORS TOUT</b>			<b>DIMENSIONS DE L'ASSISE</b>			<b>DIMENSIONS DU DOSSIER</b>					
		PO 24,5 MM 622	23,5 597	35,5 902	20,5 521	17-18 432-457	17-21 432-533	20 508	16,5 419				
 <p><b>GCTS13015</b> Avec accoudoirs</p> <p><b>GCTS13015NA</b> Sans accoudoirs</p> <p><b>Tabouret fonctionnel haut rendement à dossier moyen</b> TFC : 1.5 YD   1.37 M Poids unitaire : 47 LB   21.4 KG Poids - boîte : 57 LB   25.85 KG Volume - boîte : 10.5 PP   0.29 M³</p>	Capacité de charge, 350 lb.	1252	1300	1340	1387	1463	1534	1605	1666	1743	1815	1912	2050
	Se reporter aux notes pour les choix de mécanismes.	1148	1196	1236	1283	1359	1430	1501	1562	1639	1711	1808	1946
		<b>DIMENSIONS HORS TOUT</b>			<b>DIMENSIONS DE L'ASSISE</b>			<b>DIMENSIONS DU DOSSIER</b>					
		PO 24,5 MM 622	23,5 597	48,5 1232	20,5 521	17 432	23,5-33,5 597-851	20 508	20,5 521				
 <p><b>GCTS13021</b> Avec accoudoirs</p> <p><b>GCTS13021NA</b> Sans accoudoirs</p> <p><b>Fauteuil haut rendement à dossier haut avec appui-tête réglable</b> TFC : 2.1 YD   1.92 M Poids unitaire : 63 LB   28.6 KG Poids - boîte : 75 LB   34.02 KG Volume - boîte : 10.5 PP   0.29 M³</p>	Capacité de charge, 350 lb.	1316	1383	1440	1505	1612	1711	1810	1895	2003	2104	2240	2433
	Se reporter aux notes pour les choix de mécanismes.	1212	1279	1336	1401	1508	1607	1706	1791	1899	2000	2136	2329
		<b>DIMENSIONS HORS TOUT</b>			<b>DIMENSIONS DE L'ASSISE</b>			<b>DIMENSIONS DU DOSSIER</b>					
		PO 24,5 MM 622	23,5 597	50,5 1283	20,5 521	17-18 432-457	17-21 432-533	20 508	31,5 800				
 <p><b>GCTS13022</b> Avec accoudoirs</p> <p><b>GCTS13022NA</b> Sans accoudoirs</p> <p><b>Fauteuil haut rendement à dossier moyen avec appui-tête réglable</b> TFC : 1.85 YD   1.69 M Poids unitaire : 62 LB   28.2 KG Poids - boîte : 74 LB   33.57 KG Volume - boîte : 10.5 PP   0.29 M³</p>	Capacité de charge, 350 lb.	1285	1344	1394	1452	1545	1633	1720	1795	1890	1979	2099	2269
	Se reporter aux notes pour les choix de mécanismes.	1182	1241	1291	1349	1442	1530	1617	1692	1787	1876	1996	2166
		<b>DIMENSIONS HORS TOUT</b>			<b>DIMENSIONS DE L'ASSISE</b>			<b>DIMENSIONS DU DOSSIER</b>					
		PO 24,5 MM 622	23,5 597	46,5 1181	20,5 521	17-18 432-457	17-21 432-533	20 508	27,5 699				

GC TRITEK



modèle GC7473

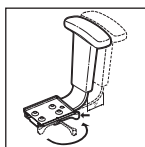

**Vari-Width (WA)**  
Le mécanisme d'écartement des accoudoirs est de série lorsque le siège est commandé avec des accoudoirs réglables.

MÉCANISMES :

Fonctionnel (-6)

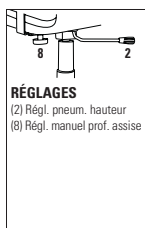

Caractéristiques ergonomiques : C, E, H, M, N, Q, R, U

Basculement synchronisé (-0)

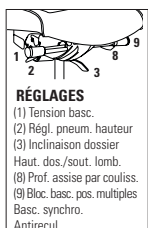

Caractéristiques ergonomiques : A, B, C, D, E, G, H, L, M, N, Q, R, U

Basculements multiples (-3)

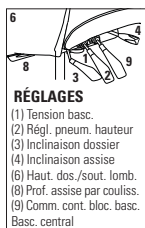

Caractéristiques ergonomiques : A, B, C, D, E, F, G, H, M, N, Q, R, S, U

Fonctionnel posture (-7)

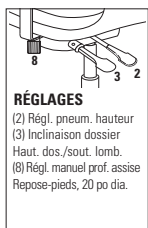

Caractéristiques ergonomiques : C, D, G, H, M, N, Q, R, U, V

CARACTÉRISTIQUES DE SÉRIE

- Le GC Triték est conçu pour répondre aux besoins d'utilisateurs de toutes tailles et aux exigences de multiples tâches, offrant un soutien exceptionnel et un confort inégalé tout au long de la journée de travail.
- La gamme propose trois formats d'assises et de dossiers, s'adaptant aux utilisateurs de toutes tailles et facilitant leurs mouvements au travail.
- La gamme propose quatre choix de mécanismes, soit fonctionnel, basculement synchronisé, basculements multiples et fonctionnel posture. Les tabourets sont offerts dotés du mécanisme fonctionnel posture uniquement.
- Le mécanisme sur coulisse de réglage de la profondeur de l'assise (MD) à levier sur le côté est de série pour les modèles à basculement synchronisé et à basculements multiples.
- La coquille du dossier en polypropylène durable, offerte en noir uniquement, permet une grande liberté de mouvement latéral.
- Le support lombaire à profondeur réglable Schukra<sup>MC</sup> est de série sur tous les modèles et permet de personnaliser le soutien et le confort dorsal.
- Le coussin dorsal en mousse double densité intégré au dossier épouse les formes du corps de l'utilisateur.
- Un réglage de la hauteur du dossier sur 5,25 po assisté d'un mécanisme à rochet est de série.
- Le montant du dossier mesure 3 po de largeur pour plus de robustesse et une durabilité accrue.
- Les sièges sont dotés de série du cylindre pneumatique de qualité supérieure Descente en douceur<sup>MC</sup> de Global qui permet de placer facilement le siège exactement à la hauteur voulue. Un cylindre de 4 po est de série pour les modèles à basculement synchronisé; un cylindre de 5 po est de série pour les modèles dotés d'un mécanisme fonctionnel, à basculements multiples et fonctionnel posture.
- Les modèles munis d'accoudoirs sont dotés de série d'accoudoirs à hauteur et à écartement réglables (G6) sont de série. Les manchons coulissants pivotent également vers l'intérieur ou l'extérieur, s'orientant vers le clavier ou vers la souris.
- Le mécanisme d'écartement des accoudoirs Vari-Width (WA) est de série et permet d'écarter les accoudoirs de 2 po de part et d'autre de l'assise.
- Pour plus de confort et de durabilité, le coussin d'assise est arrondi à l'avant et fabriqué de série en mousse bio UltraCell haute densité.
- La face inférieure de la coquille d'assise est entièrement scellée.
- Un piétement araignée à cinq branches moulé par injection en nylon chargé à la fibre de verre avec roulettes (C65) à doubles galets pour planchers à moquette est de série.
- Ce produit peut être garni de tout textile de série de Global Upholstery si le respect de normes en matière de soins de santé n'est pas exigé.
- Pour répondre à des exigences plus rigoureuses en matière d'entretien et de contrôle des infections, le GC Triték est doté d'une assise sans coutures et d'une housse de dossier amovible à couture simple qui ne masque en rien les courbes douces du siège. Nota : les vinyles et les textiles tissés apprêtés étant plus épais, le risque de plis à certains endroits est accru.

CARACTÉRISTIQUES EN OPTION

- Pour ajouter une membrane étanche à une assise, préciser (MB). Ajouter 81 \$.
- Pour intégrer des coutures thermocollées à un module, communiquer avec le service à la clientèle. Les suppléments peuvent varier.
- Pour plus de choix d'accoudoirs ou de roulettes, se reporter à la rubrique des accoudoirs et des roulettes (271). Le prix des roulettes en option peut être supérieur à celui des roulettes de série de votre siège et la différence sera facturée. Lorsque le prix est inférieur, la différence ne sera pas créditée.

Ajouter les codes d'options dans l'ordre suivant :

- Numéro de modèle**  
GC7471 Dossier moyen avec accoudoirs  
GC7471NA Dossier moyen sans accoudoirs  
GC7472 Dossier haut avec accoudoirs  
GC7472NA Dossier haut sans accoudoirs  
GC7473 Dossier très haut avec accoudoirs  
GC7473NA Dossier très haut sans accoudoirs  
GC7476 Tabouret à dossier moyen avec accoudoirs  
GC7476NA Tabouret à dossier moyen sans accoudoirs
- Textile**  
Préciser le code.
- Mécanisme**  
(6) Fonctionnel. Sans supplément.  
(0) Basculement synchronisé. Ajouter 168 \$.  
(3) Basculements multiples. Ajouter 168 \$.  
(7) Fonctionnel posture. Ajouter 99 \$ (sans supplément pour les tabourets).
- Taille de l'assise**  
(P) Petite  
(S) Régulière  
(G) Grande
- Accoudoirs**  
(G6) Accoudoirs à hauteur et écartement réglables. Sans supplément. Pour plus de choix d'accoudoirs, se reporter à la rubrique des accoudoirs page 273.
- Piétement**  
(BK) Piétement B7B en nylon noir.  
(B7) Piétement fini aluminium poli. Ajouter 131 \$.
- Roulettes/patins**  
(C65) Roulettes à doubles galets pour planchers à moquette.  
(C65R) Roulettes à doubles galets pour planchers à revêtement dur. Ajouter 21 \$.  
(C7) Jeu de cinq grands patins noirs (pour toutes les surfaces). Les patins sont de la même hauteur que les roulettes et peuvent remplacer tous les modèles de roulettes de Global. Sans supplément.

EXEMPLE D'UN CODE POUR LA COMMANDE D'UN SIÈGE GC TRITEK :

GC7471	-WA53	-0	-S	-G6	-B7	-C65R
modèle	textile	mécanisme	taille de l'assise	accoudoirs	piétement	roulettes/patins

DESCRIPTION



Fauteuil à dossier moyen  
TFC : 1.75 YD | 1.6 M  
Poids unitaire : 40 LB | 18.2 KG  
Poids - boîte : 47 LB | 21.32 KG  
Volume - boîte : 13 P<sup>3</sup> | 0.36 M<sup>3</sup>

MODÈLE / CARACTÉRISTIQUES

<b>GC7471</b> Avec accoudoirs	1108	1164	1211	1266	1355	1437	1519	1591	1680	1764	1878	2039
<b>GC7471NA</b> Sans accoudoirs	1002	1058	1105	1160	1249	1331	1413	1485	1574	1658	1772	1933



Capacité de charge, 300 lb.	DIMENSIONS HORS TOUT			DIMENSIONS DE L'ASSISE			DIMENSIONS DU DOSSIER		
	L	P	H	L	P	H	L	H	
PO	25,5	23	39	20,5	17-18	16,5-21,5	18,5	19	
MM	648	584	991	521	432-457	419-546	470	483	

Se reporter aux notes pour les choix de mécanismes.

RTA 2

1 par boîte



DESCRIPTION	MODÈLE / CARACTÉRISTIQUES	GRADES DE TEXTILE DE SÉRIE											
		TFC	2	3	4	5	6	7	8	9	10	11	12
 <p><b>Fauteuil à dossier haut</b> TFC : 1.9 YD   1.74 M Poids unitaire : 41 LB   18.6 KG Poids - boîte : 48 LB   21.77 KG Volume - boîte : 13 P<sup>3</sup>   0.36 M<sup>3</sup></p>	<p><b>GC7472</b> Avec accoudoirs</p> <p><b>GC7472NA</b> Sans accoudoirs</p>	1141	1202	1253	1312	1409	1498	1588	1666	1763	1854	1977	2152
	<p>Capacité de charge, 300 lb.</p> <p>Se reporter aux notes pour les choix de mécanismes.</p>	<p>PO 25,5 MM 648</p> <p>23 584</p> <p>42 1067</p> <p>20,5 521</p> <p>17-18 432-457</p> <p>16,5-21,5 419-546</p> <p>18,5 470</p> <p>22 559</p>	<p><b>DIMENSIONS HORS TOUT</b> L P H</p>		<p><b>DIMENSIONS DE L'ASSISE</b> L P H</p>			<p><b>DIMENSIONS DU DOSSIER</b> L H</p>					
	<p>RTA 2</p>	1 par boîte											
 <p><b>Fauteuil à dossier très haut</b> TFC : 2 YD   1.83 M Poids unitaire : 43 LB   19.5 KG Poids - boîte : 50 LB   22.68 KG Volume - boîte : 13 P<sup>3</sup>   0.36 M<sup>3</sup></p>	<p><b>GC7473</b> Avec accoudoirs</p> <p><b>GC7473NA</b> Sans accoudoirs</p>	1175	1239	1293	1355	1457	1551	1645	1727	1829	1925	2055	2239
	<p>Capacité de charge, 300 lb.</p> <p>Se reporter aux notes pour les choix de mécanismes.</p>	<p>PO 25,5 MM 648</p> <p>23 584</p> <p>47 1194</p> <p>20,5 521</p> <p>17-18 432-457</p> <p>16,5-21,5 419-546</p> <p>18,5 470</p> <p>27 686</p>	<p><b>DIMENSIONS HORS TOUT</b> L P H</p>		<p><b>DIMENSIONS DE L'ASSISE</b> L P H</p>			<p><b>DIMENSIONS DU DOSSIER</b> L H</p>					
	<p>RTA 2</p>	1 par boîte											
 <p><b>Tabouret fonctionnel posture à dossier moyen</b> TFC : 1.75 YD   1.6 M Poids unitaire : 50 LB   22.7 KG Poids - boîte : 57 LB   25.85 KG Volume - boîte : 13 P<sup>3</sup>   0.36 M<sup>3</sup></p>	<p><b>GC7476</b> Avec accoudoirs</p> <p><b>GC7476NA</b> Sans accoudoirs</p>	1313	1369	1416	1471	1560	1642	1724	1796	1885	1969	2083	2244
	<p>Capacité de charge, 300 lb.</p> <p>Se reporter aux notes pour les choix de mécanismes.</p>	<p>PO 25,5 MM 648</p> <p>23 584</p> <p>49 1245</p> <p>20,5 521</p> <p>17 432</p> <p>23,5-33,5 597-851</p> <p>18,5 470</p> <p>17,5 445</p>	<p><b>DIMENSIONS HORS TOUT</b> L P H</p>		<p><b>DIMENSIONS DE L'ASSISE</b> L P H</p>			<p><b>DIMENSIONS DU DOSSIER</b> L H</p>					
	<p>RTA 2</p>	1 par boîte											

GC TRITEK TS



modèle GCTS7473

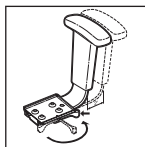

**Vari-Width (WA)**  
Le mécanisme d'écartement des accoudoirs est de série lorsque le siège est commandé avec des accoudoirs réglables.

MÉCANISMES :

Basculement synchronisé (-0)

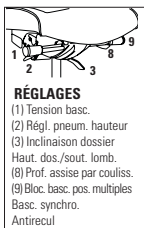

Caractéristiques ergonomiques :  
A, B, C, D, E, G, H, L, M, N, Q, R, U

Fonctionnel (-6)

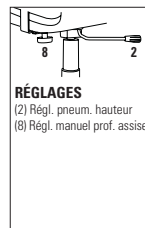

Caractéristiques ergonomiques :  
C, E, H, M, N, Q, R, U

CARACTÉRISTIQUES DE SÉRIE

- Le GC Tritek est conçu pour répondre aux besoins d'utilisateurs de toutes tailles et aux exigences de multiples tâches dans les applications jour et nuit, sept jours sur sept, offrant un soutien exceptionnel et un confort inégalé tout au long de la journée de travail.
- La gamme propose trois formats d'assises et de dossiers, s'adaptant aux utilisateurs de toutes tailles et facilitant leurs mouvements au travail
- Le mécanisme haut rendement de basculement synchronisé sur coulisse de réglage de la profondeur de l'assise (MD) à levier sur le côté et un mécanisme distinct de réglage de l'inclinaison du dossier pour un confort personnalisé sont de série. Les tabourets sont offerts dotés du mécanisme fonctionnel uniquement.
- La coquille du dossier en polypropylène durable, offerte en noir uniquement, permet une grande liberté de mouvement latéral.
- Le support lombaire à profondeur réglable Schukra<sup>MC</sup> est de série sur tous les modèles et permet de personnaliser le soutien et le confort dorsal.
- Le coussin dorsal en mousse double densité intégré au dossier épouse les formes du corps de l'utilisateur.
- Un réglage de la hauteur du dossier sur 5,25 po assisté d'un mécanisme à rochet est de série.
- Le montant du dossier mesure 3 po de largeur pour plus de robustesse et une durabilité accrue.
- Les sièges sont dotés de série d'un cylindre pneumatique haut rendement d'une course de 4 po.
- Les modèles munis d'accoudoirs sont dotés de série d'accoudoirs à hauteur et à écartement réglables (G6) sont de série. Les manchons coulissants à profil bas pivotent également vers l'intérieur ou l'extérieur, s'orientant vers le clavier ou vers la souris.
- Le mécanisme d'écartement des accoudoirs Vari-Width (WA) est de série et permet d'écarter les accoudoirs de 2 po de part et d'autre de l'assise.
- Pour plus de confort et de durabilité, le coussin d'assise est arrondi à l'avant et fabriqué de série en mousse bio UltraCell haute densité.
- La face inférieure de la coquille d'assise est entièrement scellée.
- Tous les modèles sont dotés de série d'un piétement araignée en nylon noir renforcé à la fibre de verre moulé par injection avec roulettes (C10) à doubles galets pour planchers à moquette.
- Ce produit peut être gami de tout textile de série de Global Upholstery si le respect de normes en matière de soins de santé n'est pas exigé.
- Pour répondre à des exigences plus rigoureuses en matière d'entretien et de contrôle des infections, le GC Tritek TS est doté d'une assise sans coutures et d'une housse de dossier amovible à couture simple qui ne masque en rien les courbes douces du siège. Nota : les vinyles et les textiles tissés apprêtés étant plus épais, le risque de plis à certains endroits est accru.

CARACTÉRISTIQUES EN OPTION

- Pour ajouter une membrane étanche à une assise, préciser (MB). Ajouter 81 \$.
- Pour intégrer des coutures thermocollées à un module, communiquer avec le service à la clientèle. Les suppléments peuvent varier.
- Pour plus de choix d'accoudoirs ou de roulettes, se reporter à la rubrique des accoudoirs et des roulettes (271). Le prix des roulettes en option peut être supérieur à celui des roulettes de série de votre siège et la différence sera facturée. Lorsque le prix est inférieur, la différence ne sera pas créditée.

Ajouter les codes d'options dans l'ordre suivant :

- Numéro de modèle**  
GCTS7471 Dossier moyen avec accoudoirs  
GCTS7471NA Dossier moyen sans accoudoirs  
GCTS7472 Dossier haut avec accoudoirs  
GCTS7472NA Dossier haut sans accoudoirs  
GCTS7473 Dossier très haut avec accoudoirs  
GCTS7473NA Dossier très haut sans accoudoirs  
GCTS7477 Tabouret à dossier moyen avec accoudoirs  
GCTS7477NA Tabouret à dossier moyen sans accoudoirs
- Textile**  
Préciser le code.
- Mechanism**  
(0) Basculement synchronisé. Sans supplément.  
(6) Fonctionnel (uniquement pour les modèles GCTS7477 et GCTS7477NA). Sans supplément.
- Taille de l'assise**  
(P) Petite  
(S) Régulière  
(G) Grande
- Accoudoirs**  
(G6) Accoudoirs à hauteur et écartement réglables. Sans supplément. Pour plus de choix d'accoudoirs, se reporter à la rubrique des accoudoirs page 273.
- Piétement**  
(BK) Piétement B7B en nylon noir.  
(B7) Piétement fini aluminium poli. Ajouter 131 \$.
- Roulettes/patins**  
(C10) Roulettes à doubles galets pour planchers à moquette.  
(C10R) Roulettes à doubles galets pour planchers à revêtement dur. Ajouter 20 \$.  
(C7) Jeu de cinq grands patins noirs (pour toutes les surfaces). Les patins peuvent remplacer tous les modèles de roulettes de Global, sans faire varier la hauteur du siège. Sans supplément.

EXEMPLE D'UN CODE POUR LA COMMANDE D'UN SIÈGE GC TRITEK TS :

GCTS7471	-WA53	-0	-S	-G6	-B7	-C10R
modèle	textile	mécanisme	taille de l'assise	accoudoirs	piétement	roulettes/patins

DESCRIPTION



Fauteuil haut rendement à dossier moyen  
TFC : 1.75 YD | 1.6 M  
Poids unitaire : 54 LB | 24.5 KG  
Poids - boîte : 61 LB | 27.67 KG  
Volume - boîte : 13 PI<sup>3</sup> | 0.36 M<sup>3</sup>

MODÈLE / CARACTÉRISTIQUES

	GRADES DE TEXTILE DE SÉRIE											
	TFC	2	3	4	5	6	7	8	9	10	11	12
<b>GCTS7471</b> Avec accoudoirs	1437	1493	1540	1595	1684	1766	1848	1920	2009	2093	2207	2368
<b>GCTS7471NA</b> Sans accoudoirs	1334	1390	1437	1492	1581	1663	1745	1817	1906	1990	2104	2265



Capacité de charge, 300 lb.

Se reporter aux notes pour les choix de mécanismes.

	DIMENSIONS HORS TOUT			DIMENSIONS DE L'ASSISE			DIMENSIONS DU DOSSIER	
	L	P	H	L	P	H	L	H
PO	25.5	24.5	38	20.5	17-20	17-21	18.5	18
MM	648	622	965	521	432-508	432-533	470	457

RTA 2 1 par boîte



DESCRIPTION	MODÈLE / CARACTÉRISTIQUES	GRADES DE TEXTILE DE SÉRIE											
		TFC	2	3	4	5	6	7	8	9	10	11	12
 <p><b>Fauteuil haut rendement à dossier haut</b>                      TFC : 1.9 YD   1.74 M                      Poids unitaire : 58 LB   26.4 KG                      Poids - boîte : 65 LB   29.48 KG                      Volume - boîte : 13 P<sup>3</sup>   0.36 M<sup>3</sup></p>	<p><b>GCTS7472</b> Avec accoudoirs</p> <p><b>GCTS7472NA</b> Sans accoudoirs</p>	1471	1532	1583	1642	1739	1828	1918	1996	2093	2184	2307	2482
	<p>Capacité de charge, 300 lb.</p> <p>Se reporter aux notes pour les choix de mécanismes.</p>	<p>PO 25.5 MM 648</p> <p>24.5 622</p> <p>41 1041</p> <p>20.5 521</p> <p>17-20 432-508</p> <p>17-21 432-533</p> <p>18.5 470</p> <p>21 533</p>	<p><b>DIMENSIONS HORS TOUT</b> L P H</p> <p><b>DIMENSIONS DE L'ASSISE</b> L P H</p> <p><b>DIMENSIONS DU DOSSIER</b> L H</p>										
	<p>RTA 2</p>		<p>1 par boîte</p>										
 <p><b>Fauteuil haut rendement à dossier très haut</b>                      TFC : 2 YD   1.83 M                      Poids unitaire : 60 LB   27.3 KG                      Poids - boîte : 67 LB   30.39 KG                      Volume - boîte : 13 P<sup>3</sup>   0.36 M<sup>3</sup></p>	<p><b>GCTS7473</b> Avec accoudoirs</p> <p><b>GCTS7473NA</b> Sans accoudoirs</p>	1504	1568	1622	1684	1786	1880	1974	2056	2158	2254	2384	2568
	<p>Capacité de charge, 300 lb.</p> <p>Se reporter aux notes pour les choix de mécanismes.</p>	<p>PO 25.5 MM 648</p> <p>24.5 622</p> <p>46 1168</p> <p>20.5 521</p> <p>17-20 432-508</p> <p>17-21 432-533</p> <p>18.5 470</p> <p>26 660</p>	<p><b>DIMENSIONS HORS TOUT</b> L P H</p> <p><b>DIMENSIONS DE L'ASSISE</b> L P H</p> <p><b>DIMENSIONS DU DOSSIER</b> L H</p>										
	<p>RTA 2</p>		<p>1 par boîte</p>										
 <p><b>Tabouret fonctionnel haut rendement à dossier moyen</b>                      TFC : 1.75 YD   1.6 M                      Poids unitaire : 45 LB   20.5 KG                      Poids - boîte : 52 LB   23.59 KG                      Volume - boîte : 13 P<sup>3</sup>   0.36 M<sup>3</sup></p>	<p><b>GCTS7477</b> Avec accoudoirs</p> <p><b>GCTS7477NA</b> Sans accoudoirs</p>	1375	1431	1478	1533	1622	1704	1786	1858	1947	2031	2145	2306
	<p>Capacité de charge, 300 lb.</p> <p>Se reporter aux notes pour les choix de mécanismes.</p>	<p>PO 25.5 MM 648</p> <p>23 584</p> <p>49 1245</p> <p>20.5 521</p> <p>17-18 432-457</p> <p>23.5-33.5 597-851</p> <p>18.5 470</p> <p>19 483</p>	<p><b>DIMENSIONS HORS TOUT</b> L P H</p> <p><b>DIMENSIONS DE L'ASSISE</b> L P H</p> <p><b>DIMENSIONS DU DOSSIER</b> L H</p>										
	<p>RTA 2</p>		<p>1 par boîte</p>										

GC VION



modèle GC6322-4 (BLK-C)

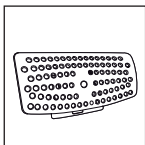

Optional Ensemble support lombaire (LS)  
Détails à droite.

MÉCANISMES :

Basculement synchronisé (-0)

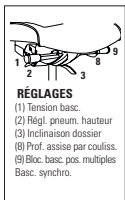

Caractéristiques ergonomiques :  
A, B, C, E, G, H, L, M, N, Q, U

Basculant (-4)

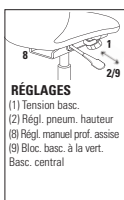

Caractéristiques ergonomiques :  
A, B, C, E, H, M, N, Q, S, U

CARACTÉRISTIQUES DE SÉRIE

- GC Vion fait partie de la gamme Vion, vous proposant une variété de modèles pour répondre à plusieurs applications dans les milieux des soins de santé.
- La gamme compte des modèles à dossier haut et moyen en tissu maillé ou garni de tissu.
- Choix de mécanisme : basculement synchronisé (-0) et basculant (-4).
- Tous les modèles sont dotés de série d'accoudoirs à hauteur et à écartement réglables munis de manchons coulissants
- Les sièges sont dotés de série du cylindre pneumatique de qualité supérieure Descente en douceur<sup>MC</sup> de Global qui permet de placer facilement le siège exactement à la hauteur voulue.
- Le mécanisme sur coulisse de réglage de la profondeur de l'assise (MD) à levier sur le côté est de série sur les modèles à basculements multiples, à basculement synchronisé et à basculement synchronisé avec capteur de poids
- Les sièges sont dotés d'un piétement gouverneur à cinq branches en nylon chargé à la fibre de verre (B7) est de série et muni de roulettes (C1) pour planchers à moquette
- Dix teintes de tissu maillé Vion de série sont offertes pour les modèles à dossier en tissu maillé, soit azurin (MS75), noir (MS69), cerise noire (MS76), escarbille (MS77), ivoire (MS78), paprika (MS79), galet (MS71), bleu (MS72), cordage (MS73) et naturel (MS74).
- La face inférieure de l'assise est rembourrée d'un textile enduit. La face inférieure du plateau d'assise est scellée sur tous les modèles.
- L'arrière du dossier de tous les sièges Vion à dossier garni de tissu présente de série un tissu Jenny enébène (JN02).
- Choix de rembourrage : tissus, vinyles ou cuirs.

CARACTÉRISTIQUES EN OPTION

- Les bâtis du dossier, accoudoirs et piétements Vion sont offerts dans un choix de trois teintes : noir, ombre et brume. Se reporter au tableau de finis pour les options et suppléments. Les manchons sont toujours dans un fini noir.
- Dix teintes de tissu maillé Dimension sont également offertes pour les modèles à dossier en tissu maillé : baie (DBE), noir (DBK), craie (DCL), fusain (DCH), agrume (DCT), cobalt (DCO), brouillard (DST), crique (DPB), sable (DSD), ombre (DGM). Ajouter 25 \$.
- Un soutien lombaire réglable, offert en option, peut être ajouté à tout modèle au moment de la commande. Préciser (LS). Ajouter 16 \$. Le soutien lombaire peut aussi être commandé après-vente. Dans ce cas, commander le modèle GC6339. Le prix courant est de 32 \$. Le soutien est réglable en hauteur sur une course de 3 po.
- L'assise est aussi offerte en mousse viscoélastique. Préciser (MF). Ajouter 106 \$.
- Des modèles à petite assise (mesurant 2 po de moins sur la largeur et la profondeur qu'une assise régulière) sont offerts. Ajouter (P) au numéro de modèle. Sans supplément.
- Pour des planchers à revêtement dur, commander des roulettes (C9R). Ajouter 21 \$
- Pour plus de choix d'accoudoirs ou de roulettes, se reporter à la rubrique des accoudoirs et des roulettes (262). Le prix des roulettes en option peut être supérieur à celui des roulettes de série de votre siège et la différence sera facturée. Lorsque le prix est inférieur, la différence ne sera pas créditée.

VION - SIÈGES FONCTIONNELS - FINIS

Bâti dos	Piètement	PRÉCISER	Accoudoirs	PRÉCISER
Noir	Noir	BLK	Acc. en T rég. (noir) Acc. en T rég. manchons fixes (noir)	AS AF
Noir	Aluminium poli	BAU + 131 \$	Acc. en T rég. (noir, chromé) Acc. en T, manchons fixes (noir, chromé)	AD SHA
Ombre	Ombre	SHW + 131 \$	Acc. en T rég. (ombre) Acc. en T rég. manchons fixes (ombre)	SHF SHR
Ombre	Aluminium poli	SAU + 131 \$	Acc. en T rég. (ombre, chromé) Acc. en T rég. manchons fixes (ombre, chromé)	SHD FA
Brume	Brume	FOG + 131 \$	Acc. en T rég. manchons fixes (brume) Acc. en T rég. (brume, chromé)	FF FC
Brume	Aluminium poli	FAU + 131 \$	Acc. en T, manchons fixes (brume, chromé) Acc. C fixes (noir) Acc. C fixes (ombre) Acc. C fixes (brume) Acc. C fixes (alu poli)	CF C SHC CC CA + 111 \$

\* Tous les accoudoirs sont dotés de manchons en uréthane noir.

EXEMPLE D'UN CODE POUR LA COMMANDE D'UN SIÈGE GC VION :

GC6322	-BAU	-A5	-ST	-ST	-HX01
--------	------	-----	-----	-----	-------

modèle	bâti	tissu maillé	taille de l'assise	assise en mousse	textile
-AF	-EE	-NB	-NS	-5L	

accoudoirs roulettes membrane étanche coutures thermocolées cylindre

DESCRIPTION



dossier en tissu maillé

Fauteuil à basc. synchro à DM inclinable

TFC : 1 YD | 0.91 M  
Poids unitaire : 46 LB | 20.9 KG  
Poids - boîte : 58 LB | 26.31 KG  
Volume - boîte : 10.5 P³ | 0.29 M³

MODÈLE / CARACTÉRISTIQUES

GC6322-0

Capacité de charge, 300 lb.

Se reporter aux notes pour les choix de mécanismes.



GRADES DE TEXTILE DE SÉRIE

TFC	2	3	4	5	6	7	8	9	10	11	12
1048	1080	1107	1138	1189	1236	1283	1324	1375	1423	1488	1580

IPO	OVERALL DIMENSIONS			SEAT DIMENSIONS			BACK DIMENSIONS	
	W	D	H	W	D	H	W	H
MM	25.5	24	39.5	20	17-20	17.5-22.5	18.5	21
	648	610	1003	508	432-508	445-572	470	533

RTA 2

1 par boîte

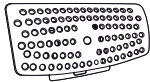
DESCRIPTION	MODÈLE / CARACTÉRISTIQUES	GRADES DE TEXTILE DE SÉRIE												
		TFC	2	3	4	5	6	7	8	9	10	11	12	
 <p>dossier en tissu maillé</p> <p><b>Fauteuil basculant à DM</b>                      TFC : YD   M                      Poids unitaire : 40 LB   18.2 KG                      Poids - boîte : 52 LB   23.59 KG                      Volume - boîte : 10.5 P<sup>3</sup>   0.29 M<sup>3</sup></p>	<b>GC6322-4</b>	1013	1045	1072	1103	1154	1201	1248	1289	1340	1388	1453	1545	
	Capacité de charge, 300 lb.	PO MM	25.5 648	24 610	37.5 953		20 508	17.5-19 445-483	16-21 406-533		18.5 470		21 533	
	Se reporter aux notes pour les choix de mécanismes.	<b>RTA 2</b>												1 par boîte
			<b>DIMENSIONS HORS TOUT</b>			<b>DIMENSIONS DE L'ASSISE</b>			<b>DIMENSIONS DU DOSSIER</b>					
		L	P	H	L	P	H	L	H					
 <p>dossier rembourré, assise régulière</p> <p><b>Fauteuil à basc. synchro à DH inclinable</b>                      TFC : 1.25 YD   1.14 M                      Poids unitaire : 49 LB   22.3 KG                      Poids - boîte : 61 LB   27.67 KG                      Volume - boîte : 10.5 P<sup>3</sup>   0.29 M<sup>3</sup></p>	<b>GC6331-0</b>	1097	1137	1171	1210	1273	1332	1391	1442	1506	1566	1647	1762	
	Capacité de charge, 300 lb.	PO MM	25.5 648	24 610	41.5 1054		20 508	17-20 432-508	17.5-22.5 445-572		18.5 470		23 584	
	Se reporter aux notes pour les choix de mécanismes.	<b>RTA 2</b>												1 par boîte
			<b>DIMENSIONS HORS TOUT</b>			<b>DIMENSIONS DE L'ASSISE</b>			<b>DIMENSIONS DU DOSSIER</b>					
		L	P	H	L	P	H	L	H					
 <p>dossier rembourré, assise régulière</p> <p><b>Fauteuil basculant à DH</b>                      TFC : 1.25 YD   1.14 M                      Poids unitaire : 43 LB   19.5 KG                      Poids - boîte : 55 LB   24.95 KG                      Volume - boîte : 10.5 P<sup>3</sup>   0.29 M<sup>3</sup></p>	<b>GC6331-4</b>	1070	1110	1144	1183	1246	1305	1364	1415	1479	1539	1620	1735	
	Capacité de charge, 300 lb.	PO MM	25.5 648	24 610	39.25 997		20 508	17.5-19 445-483	16-21 406-533		18.5 470		23 584	
	Se reporter aux notes pour les choix de mécanismes.	<b>RTA 2</b>												1 par boîte
			<b>DIMENSIONS HORS TOUT</b>			<b>DIMENSIONS DE L'ASSISE</b>			<b>DIMENSIONS DU DOSSIER</b>					
		L	P	H	L	P	H	L	H					
 <p><b>Ensemble support lombaire pour Vion</b>                      TFC : s.o.                      Poids unitaire : 0.5 LB   0.2 KG                      Poids - boîte : 1.5 LB   0.68 KG                      Volume - boîte : 0.5 P<sup>3</sup>   0.01 M<sup>3</sup></p>	<b>GC6339</b>	32												
		IPO MM	10.25 260	3.5 89	5.25 133		- -	- -	- -		- -		- -	
		<b>RTA 00</b>												1 par boîte
			<b>DIMENSIONS HORS TOUT</b>			<b>DIMENSIONS DE L'ASSISE</b>			<b>DIMENSIONS DU DOSSIER</b>					
		L	P	H	L	P	H	L	H					

HARMONY



modèle GCTS35032-3

modèle GC35022-5

Données dimensionnelles – Modèles à basculements multiples  
(y compris les modèles 24 h) (non bariatriques)

	Dégagement entre les accoudoirs	Hauteur des accoudoirs	Profondeur de l'assise	Hauteur de l'assise
<b>Petite assise</b> Cylindre de faible hauteur (4 po)	17 po - 23 po	8 po - 11 po	17 po - 19,5 po	16 po - 20 po
<b>Assise régulière</b> Cylindre Descente en douceur <sup>MC</sup> (4 po)	18 po - 24 po	8 po - 11 po	18 po - 20,5 po	18 po - 22 po
<b>Grande assise</b> Cylindre Descente en douceur <sup>MC</sup> (4 po)	18,5 po - 24,5 po	8 po - 11 po	19 po - 21,5 po	18 po - 22 po

Données dimensionnelles – Modèles à basculements aux genoux

	Dégagement entre les accoudoirs	Hauteur des accoudoirs	Profondeur de l'assise	Hauteur de l'assise
<b>Assise régulière</b> Cylindre Descente en douceur <sup>MC</sup> (4 po)	18 po - 24 po	8 po - 11 po	18 po - 20,5 po avec méc. (MD) en option	17,5 po - 21,5 po
<b>Grande assise</b> Cylindre Descente en douceur <sup>MC</sup> (4 po)	18,5 po - 24,5 po	8 po - 11 po	19 po - 21,5 po avec méc. (MD) en option	17,5 po - 21,5 po

CARACTÉRISTIQUES DE SÉRIE

- La gamme Harmony est une solution idéale, adaptée à tous les besoins et à un vaste nombre d'applications.
- L'assise et le dossier à courbe composée épousent confortablement le corps de l'utilisateur.
- Pour plus de confort, les coussins d'assise sont fabriqués de série en mousse UltraCell haute densité.
- Les manchons en uréthane doux et durable se règlent en profondeur (ils coulissent vers l'avant ou vers l'arrière). Ils pivotent également de 15° vers l'intérieur ou l'extérieur du siège.
- Le mécanisme d'écartement des accoudoirs Vari-Width (WA) est de série et permet d'écarter les accoudoirs de 2 po de part et d'autre de l'assise.
- Des accoudoirs à profil bas (GG) sont de série (sauf pour les modèles bariatriques à basculements multiples).
- Des accoudoirs en boucle en acier sont de série pour les modèles bariatriques et sont gainés de vinyle qui amortit les chocs pour un toucher doux et confortable.
- Le cylindre pneumatique de qualité supérieure Descente en douceur<sup>MC</sup> est de série sur tous les modèles (sauf les modèles bariatriques à basculements multiples et les modèles à basculements multiples haut rendement 24 h).
- Le mécanisme sur coulisse de réglage de la profondeur de l'assise (MD) est de série sur les modèles à basculements multiples réguliers (non bariatriques).
- Le support lombaire à profondeur réglable Schukra<sup>MC</sup> est de série sur certains modèles choisis et permet de personnaliser le support et le confort dorsal.
- Un réglage de la hauteur du dossier sur 5,25 po assisté d'un mécanisme à rochet est de série pour tous les modèles (sauf les modèles bariatriques à basculements multiples et les modèles fonctionnels, les tabourets de d'opérateur).
- Le montant du dossier mesure 3 po de largeur pour plus de robustesse.
- Un piétement à cinq branches moulé par injection en nylon noir renforcé à la fibre de verre doté de roulettes (C65) à doubles galets pour planchers à moquette est de série (sauf pour les modèles bariatriques à basculements multiples). Les modèles à basculements multiples haut rendement 24 h sont dotés de série de roulettes (C10) à doubles galets pour planchers à moquette.
- Un piétement en acier à six branches fini noir doté de grandes roulettes de 3 po de diamètre (C98) est de série pour les modèles bariatriques à basculements multiples uniquement.
- Ce produit peut être garni de tout textile de série de Global si le respect de normes en matière de soins de santé n'est pas exigé.
- Pour le choix de textiles et de finis pour milieu des soins de santé, visiter le site [globalfurnituregroup.com](http://globalfurnituregroup.com).
- Tous les formats d'assise ont le même prix courant que celui des modèles réguliers.

CARACTÉRISTIQUES EN OPTION

- Pour répondre à des exigences plus rigoureuses en matière d'entretien et de contrôle des infections, ajouter (SU) au numéro de modèle. La face inférieure de l'assise sera finie au moyen d'un vinyle scellé pour empêcher la pénétration des liquides. Ajouter 39 \$.
- Le mécanisme sur coulisse de réglage de la profondeur de l'assise est offert en option pour les modèles à basculement aux genoux. Préciser (MD). Ajouter 32 \$.
- Modèles à basculements multiples : Pour des planchers à revêtement dur, commander des roulettes (C65R). Ajouter 21 \$.
- Modèles à basculements multiples haut rendement 24 h : Pour des planchers à revêtement dur, commander des roulettes (C10R). Ajouter 20 \$.
- Les roulettes et les accoudoirs de série pour les modèles bariatriques à basculements multiples de cette gamme sont expressément conçus pour offrir un maximum de robustesse et de durabilité. De ce fait, ils ne peuvent être remplacés par d'autres roulettes ou accoudoirs.
- Pour ajouter une membrane étanche à une assise, préciser (MB). Ajouter 81 \$. Pour les modèles bariatriques, ajouter 122 \$.
- Pour intégrer des coutures thermocollées à un module, communiquer avec le service à la clientèle. Les suppléments peuvent varier.
- Pour plus de choix d'accoudoirs ou de roulettes, se reporter à la rubrique des accoudoirs et des roulettes à la page 271. Le prix des roulettes en option peut être supérieur à celui des roulettes de série de votre siège et la différence sera facturée. Lorsque le prix est inférieur, la différence ne sera pas créditée.

APPLICATIONS SUGGÉRÉES

- Bureaux et salles de réunion
- Salles d'examen et de traitement

DESCRIPTION



Fauteuil à basc. multiples à DB  
TFC : 1.75 V, | 1.6 M  
Poids unitaire : 52 LB | 23.6 KG  
Poids - boîte : 61 LB | 27.67 KG  
Volume - boîte : 10.5 P³ | 0.29 M³

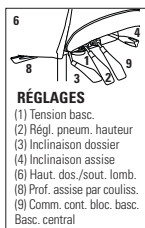





MODÈLE / CARACTÉRISTIQUES

	TFC	2	3	4	5	6	7	8	9	10	11	12
<b>GC35012-3</b> Assise régulière	900	956	1003	1058	1147	1229	1311	1383	1472	1556	1670	1831
<b>GC35011-3</b> Petite assise												
PO L19.5 P17-20 H16-20   MM L495 P432-508 H406-508												

	DIMENSIONS HORS TOUT			DIMENSIONS DE L'ASSISE			DIMENSIONS DU DOSSIER	
	L	P	H	L	P	H	L	H
Capacité de charge, 300 lb,	PO 26	24	37.5	20.5	18-21	17.5-22.5	18.5	16.5-21.75
	MM 660	610	953	521	457-533	445-572	470	419-552

Caractéristiques ergonomiques :  
A, B, C, D, E, F, G, H, M, N, Q, R, S, U

RTA 2 1 par boîte

DESCRIPTION	MODÈLE / CARACTÉRISTIQUES	GRADES DE TEXTILE DE SÉRIE											
		TFC	2	3	4	5	6	7	8	9	10	11	12
 <p><b>Chaise d'appoint, piétement monobloc</b>                      TFC : 1.75 V.   1.6 M                      Poids unitaire : 30 LB   13.6 KG                      Poids - boîte : 35 LB   15.88 KG                      Volume - boîte : 13 P<sup>3</sup>   0.36 M<sup>3</sup></p>	<b>GC35018</b> Capacité de charge, 300 lb.  Caractéristiques ergonomiques : M, N	569	625	672	727	816	898	980	1052	1141	1225	1339	1500
		<b>DIMENSIONS HORS TOUT</b>			<b>DIMENSIONS DE L'ASSISE</b>			<b>DIMENSIONS DU DOSSIER</b>					
		L	P	H	L	P	H	L	H				
		PO 21 MM 533	24 610	41.25 1048	21 533	18 457	18 457	19.5 495	22.25 565				
 <p><b>Fauteuil d'appoint, piétement monobloc</b>                      TFC : 1.75 V.   1.6 M                      Poids unitaire : 35 LB   15.9 KG                      Poids - boîte : 40 LB   18.14 KG                      Volume - boîte : 13 P<sup>3</sup>   0.36 M<sup>3</sup></p>	<b>GC35019</b> Capacité de charge, 300 lb.  Caractéristiques ergonomiques : M, N	718	774	821	876	965	1047	1129	1201	1290	1374	1488	1649
		<b>DIMENSIONS HORS TOUT</b>			<b>DIMENSIONS DE L'ASSISE</b>			<b>DIMENSIONS DU DOSSIER</b>					
		L	P	H	L	P	H	L	H				
		PO 26 MM 660	24 610	41.25 1048	21 533	18 457	18 457	19.5 495	22.25 565				
 <div data-bbox="414 788 555 1014"> <p><b>RÉGLAGES</b>                      (1) Tension basc.                      (2) Régl. pneum. hauteur                      (3) Inclinaison dossier                      (4) Inclinaison assise                      (6) Haut. dos./sout. lomb.                      (8) Prof. assise par couliss.                      (9) Comm. cont. bloc. basc.</p> </div>	<b>GC35022-3</b> Assise régulière <b>GC35023-3</b> Grande assise PO L21.5 P19-22 H17.5-22.5   MM L546 P483-559 H445-572	944	1000	1047	1102	1191	1273	1355	1427	1516	1600	1714	1875
		<b>DIMENSIONS HORS TOUT</b>			<b>DIMENSIONS DE L'ASSISE</b>			<b>DIMENSIONS DU DOSSIER</b>					
		L	P	H	L	P	H	L	H				
		PO 26 MM 660	24 610	42.5 1080	20.5 521	18-21 457-533	17.5-22.5 445-572	19 483	19.5-24.75 495-629				
 <div data-bbox="414 1102 555 1328"> <p><b>RÉGLAGES</b>                      (1) Tension basc.                      (2) Régl. pneum. hauteur                      (6) Haut. dos./sout. lomb.                      (8) Régl. manuel prof. assise                      (9) Bloc. basc. à la verti.                      Basc. central</p> </div>	<b>GC35022-4</b> Capacité de charge, 300 lb.  Caractéristiques ergonomiques : A, B, C, D, E, F, G, H, M, N, Q, R, S, U	890	946	993	1048	1137	1219	1301	1373	1462	1546	1660	1821
		<b>DIMENSIONS HORS TOUT</b>			<b>DIMENSIONS DE L'ASSISE</b>			<b>DIMENSIONS DU DOSSIER</b>					
		L	P	H	L	P	H	L	H				
		PO 26 MM 660	24 610	42 1067	20.5 521	18-19 457-483	17-22 432-559	19 483	19.5-24.75 495-629				
 <div data-bbox="414 1413 555 1639"> <p><b>RÉGLAGES</b>                      (2) Régl. pneum. hauteur                      (3) Inclinaison dossier                      (4) Inclinaison assise                      Haut. dos./sout. lomb.                      Assise et dossier basc. libre</p> </div>	<b>GC35022-5</b> Capacité de charge, 300 lb.  Caractéristiques ergonomiques : C, D, F, G, H, M, N, Q, R, S, U	904	960	1007	1062	1151	1233	1315	1387	1476	1560	1674	1835
		<b>DIMENSIONS HORS TOUT</b>			<b>DIMENSIONS DE L'ASSISE</b>			<b>DIMENSIONS DU DOSSIER</b>					
		L	P	H	L	P	H	L	H				
		PO 26 MM 660	24 610	40.5 1029	20.5 521	18 457	17-22 432-559	19 483	19.5-24.75 495-629				

DESCRIPTION

MODÈLE / CARACTÉRISTIQUES

GRADES DE TEXTILE DE SÉRIE

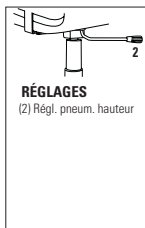

**Fauteuil fonctionnel à DM, assise régulière**  
 TFC : 1.75 V. | 1.6 M  
 Poids unitaire : 38 LB | 17.3 KG  
 Poids - boîte : 47 LB | 21.32 KG  
 Volume - boîte : 10.5 PP | 0.29 M<sup>3</sup>

	TFC	2	3	4	5	6	7	8	9	10	11	12
<b>GC35022-6</b>	683	739	786	841	930	1012	1094	1166	1255	1339	1453	1614
	<b>DIMENSIONS HORS TOUT</b>			<b>DIMENSIONS DE L'ASSISE</b>			<b>DIMENSIONS DU DOSSIER</b>					
	<b>L</b>	<b>P</b>	<b>H</b>	<b>L</b>	<b>P</b>	<b>H</b>	<b>L</b>	<b>H</b>				
Capacité de charge, 300 lb.	PO 26 MM 660	24 610	42.5 1080	20.5 521	17.5-18.5 445-470	17-22 432-559	19 483	20.5 521				
Caractéristiques ergonomiques : C, E, H, M, N, Q, R, U	<b>RTA 2</b>		1 par boîte									

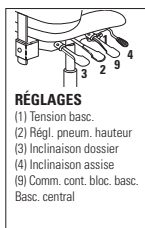

**Fauteuil bariatricque à basc. mult. à DM**  
 TFC : 3 V. | 2.74 M  
 Poids unitaire : 90 LB | 40.9 KG  
 Poids - boîte : 114 LB | 51.71 KG  
 Volume - boîte : 29.5 PP | 0.83 M<sup>3</sup>

	TFC	2	3	4	5	6	7	8	9	10	11	12
<b>GC35024-3</b>	2059	2155	2236	2329	2482	2623	2764	2887	3040	3184	3379	3655
	<b>DIMENSIONS HORS TOUT</b>			<b>DIMENSIONS DE L'ASSISE</b>			<b>DIMENSIONS DU DOSSIER</b>					
	<b>L</b>	<b>P</b>	<b>H</b>	<b>L</b>	<b>P</b>	<b>H</b>	<b>L</b>	<b>H</b>				
Capacité de charge, 500 lb.	PO 29 MM 737	26.5 673	42.5 1080	25.5 648	20 508	16.5-20.5 419-521	22 559	24 610				
Caractéristiques ergonomiques : A, B, C, F, G, M, N, Q, S	<b>RTA 00</b>	1 par boîte										

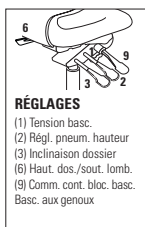

**Fauteuil à basc. aux genoux à DH**  
 TFC : 2 V. | 1.83 M  
 Poids unitaire : 52 LB | 23.6 KG  
 Poids - boîte : 61 LB | 27.67 KG  
 Volume - boîte : 10.5 PP | 0.29 M<sup>3</sup>

	TFC	2	3	4	5	6	7	8	9	10	11	12
<b>GC35032-2</b> Assise régulière <b>GC35033-2</b> Grande assise	1124	1188	1242	1304	1406	1500	1594	1676	1778	1874	2004	2188
PO L21.5 P19-21.5 H17.5-22.5   MM L546 P483-546 H445-572												
	<b>DIMENSIONS HORS TOUT</b>			<b>DIMENSIONS DE L'ASSISE</b>			<b>DIMENSIONS DU DOSSIER</b>					
	<b>L</b>	<b>P</b>	<b>H</b>	<b>L</b>	<b>P</b>	<b>H</b>	<b>L</b>	<b>H</b>				
Capacité de charge, 300 lb.	PO 26 MM 660	24 610	44.5 1130	20.5 521	18-20.5 457-521	17.5-22.5 445-572	19 483	22.5-27.75 572-705				
Caractéristiques ergonomiques : A, B, C, D, G, H, J, M, N, Q, R, U	<b>RTA 2</b>		1 par boîte									

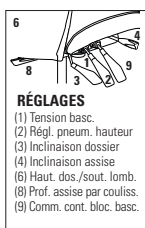





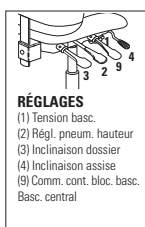





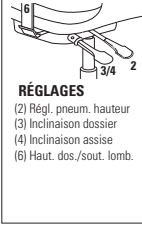

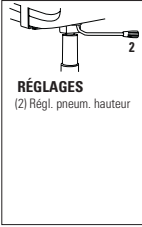
**Fauteuil à basc. multiples à DH**  
 TFC : 2 V. | 1.83 M  
 Poids unitaire : 55 LB | 25 KG  
 Poids - boîte : 64 LB | 29.03 KG  
 Volume - boîte : 10.5 PP | 0.29 M<sup>3</sup>

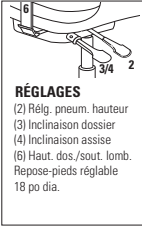
	TFC	2	3	4	5	6	7	8	9	10	11	12
<b>GC35032-3</b> Assise régulière <b>GC35033-3</b> Grande assise	982	1046	1100	1162	1264	1358	1452	1534	1636	1732	1862	2046
PO L21.5 P19-22 H17.5-22.5   MM L546 P483-559 H445-572												
	<b>DIMENSIONS HORS TOUT</b>			<b>DIMENSIONS DE L'ASSISE</b>			<b>DIMENSIONS DU DOSSIER</b>					
	<b>L</b>	<b>P</b>	<b>H</b>	<b>L</b>	<b>P</b>	<b>H</b>	<b>L</b>	<b>H</b>				
Capacité de charge, 300 lb.	PO 26 MM 660	24 610	45 1143	20.5 521	18-21 457-533	17.5-22.5 445-572	19 483	22.5-27.75 572-705				
Caractéristiques ergonomiques : A, B, C, D, E, F, G, H, M, N, Q, R, S, U	<b>RTA 2</b>		1 par boîte									

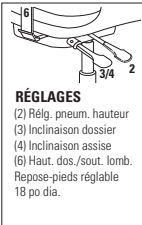

**Fauteuil bariatricque à basc. mult. à DH**  
 TFC : 3.25 V. | 2.97 M  
 Poids unitaire : 92 LB | 41.8 KG  
 Poids - boîte : 118 LB | 53.52 KG  
 Volume - boîte : 33.5 PP | 0.94 M<sup>3</sup>

	TFC	2	3	4	5	6	7	8	9	10	11	12
<b>GC35034-3</b>	2156	2260	2348	2449	2614	2767	2920	3053	3219	3375	3586	3885
	<b>DIMENSIONS HORS TOUT</b>			<b>DIMENSIONS DE L'ASSISE</b>			<b>DIMENSIONS DU DOSSIER</b>					
	<b>L</b>	<b>P</b>	<b>H</b>	<b>L</b>	<b>P</b>	<b>H</b>	<b>L</b>	<b>H</b>				
Capacité de charge, 500 lb.	PO 29 MM 737	27.5 699	50.5 1283	25.5 648	20 508	16.5-20.5 419-521	22 559	30 762				
Caractéristiques ergonomiques : A, B, C, F, G, M, N, Q, S	<b>RTA 00</b>	1 par boîte										

DESCRIPTION	MODÈLE / CARACTÉRISTIQUES	GRADES DE TEXTILE DE SÉRIE													
		TFC	2	3	4	5	6	7	8	9	10	11	12		
 <p><b>Chaise d'opérateur à DM, assise régulière</b>                      TFC : 1.75 V.   1.6 M                      Poids unitaire : 40 LB   18.2 KG                      Poids - boîte : 49 LB   22.23 KG                      Volume - boîte : 10.5 PP   0.29 M<sup>3</sup></p>	 <p><b>RÉGLAGES</b>                      (2) Régl. pneum. hauteur                      (3) Inclinaison dossier                      (4) Inclinaison assise                      (6) Haut. dos./sout. lomb.</p>	<b>GC35122-5</b>	787	843	890	945	1034	1116	1198	1270	1359	1443	1557	1718	
		Capacité de charge, 300 lb.	PO MM	20.5 521	24 610	40.5 1029	20.5 521	18 457	17-22 432-559	19 483	19.5-24.75 495-629				
		Caractéristiques ergonomiques : C, D, F, G, M, N, S, U	<b>RTA 2</b>		1 par boîte										
				<b>DIMENSIONS HORS TOUT</b>			<b>DIMENSIONS DE L'ASSISE</b>			<b>DIMENSIONS DU DOSSIER</b>					
		L P H			L P H			L H							
 <p><b>Chaise fonctionnelle à DM, assise régulière</b>                      TFC : 1.75 V.   1.6 M                      Poids unitaire : 32 LB   14.5 KG                      Poids - boîte : 41 LB   18.6 KG                      Volume - boîte : 10.5 PP   0.29 M<sup>3</sup></p>	 <p><b>RÉGLAGES</b>                      (2) Régl. pneum. hauteur</p>	<b>GC35122-6</b>	564	620	667	722	811	893	975	1047	1136	1220	1334	1495	
		Capacité de charge, 300 lb.	PO MM	20.5 521	24 610	42.5 1080	20.5 521	17.5-18.5 445-470	17-22 432-559	19 483	20.5 521				
		Caractéristiques ergonomiques : C, E, M, N, U	<b>RTA 2</b>		1 par boîte										
				<b>DIMENSIONS HORS TOUT</b>			<b>DIMENSIONS DE L'ASSISE</b>			<b>DIMENSIONS DU DOSSIER</b>					
		L P H			L P H			L H							
 <p><b>Tabouret d'opérateur à DB, petite assise</b>                      TFC : 1.75 V.   1.6 M                      Poids unitaire : 46 LB   20.9 KG                      Poids - boîte : 55 LB   24.95 KG                      Volume - boîte : 10.5 PP   0.29 M<sup>3</sup></p>	 <p><b>RÉGLAGES</b>                      (2) Régl. pneum. hauteur                      (3) Inclinaison dossier                      (4) Inclinaison assise                      (6) Haut. dos./sout. lomb.                      Repose-pieds réglable                      18 po dia.</p>	<b>GC35211-5</b>	1135	1191	1238	1293	1382	1464	1546	1618	1707	1791	1905	2066	
		Capacité de charge, 300 lb.	PO MM	25 635	23 584	47 1194	19.5 495	17.5 445	24-34 610-864	18.5 470	16.5-21.75 419-552				
		Caractéristiques ergonomiques : C, D, F, G, H, M, N, Q, R, S, U	<b>RTA 2</b>		1 par boîte										
				<b>DIMENSIONS HORS TOUT</b>			<b>DIMENSIONS DE L'ASSISE</b>			<b>DIMENSIONS DU DOSSIER</b>					
		L P H			L P H			L H							
 <p><b>Tabouret fonctionnel à DB, petite assise</b>                      TFC : 1.75 V.   1.6 M                      Poids unitaire : 42 LB   19.1 KG                      Poids - boîte : 51 LB   23.13 KG                      Volume - boîte : 10.5 PP   0.29 M<sup>3</sup></p>	 <p><b>RÉGLAGES</b>                      (2) Régl. pneum. hauteur                      Repose-pieds réglable                      18 po dia.</p>	<b>GC35211-6</b>	911	967	1014	1069	1158	1240	1322	1394	1483	1567	1681	1842	
		Capacité de charge, 300 lb.	PO MM	25 635	23 584	48 1219	19.5 495	17.5-18.5 445-470	24-34 610-864	18.5 470	17.5 445				
		Caractéristiques ergonomiques : C, E, H, M, N, Q, R, U	<b>RTA 2</b>		1 par boîte										
				<b>DIMENSIONS HORS TOUT</b>			<b>DIMENSIONS DE L'ASSISE</b>			<b>DIMENSIONS DU DOSSIER</b>					
		L P H			L P H			L H							
 <p><b>Tabouret d'op. à DB sans acc., petite ass.</b>                      TFC : 1.75 V.   1.6 M                      Poids unitaire : 40 LB   18.2 KG                      Poids - boîte : 49 LB   22.23 KG                      Volume - boîte : 10.5 PP   0.29 M<sup>3</sup></p>	 <p><b>RÉGLAGES</b>                      (2) Régl. pneum. hauteur                      (3) Inclinaison dossier                      (4) Inclinaison assise                      (6) Haut. dos./sout. lomb.                      Repose-pieds réglable                      18 po dia.</p>	<b>GC35311-5</b>	1016	1072	1119	1174	1263	1345	1427	1499	1588	1672	1786	1947	
		Capacité de charge, 300 lb.	PO MM	19.5 495	23 584	47 1194	19.5 495	17.5 445	24-34 610-864	18.5 470	16.5-21.75 419-552				
		Caractéristiques ergonomiques : C, E, M, N, U	<b>RTA 2</b>		1 par boîte										
				<b>DIMENSIONS HORS TOUT</b>			<b>DIMENSIONS DE L'ASSISE</b>			<b>DIMENSIONS DU DOSSIER</b>					
		L P H			L P H			L H							



DESCRIPTION      MODÈLE / CARACTÉRISTIQUES      GRADES DE TEXTILE DE SÉRIE

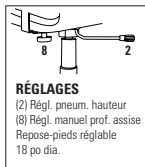
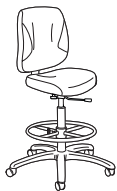

RÉGLAGES

- (2) Régl. pneum. hauteur
- (8) Régl. manuel prof. assise
- Repose-pieds réglable 18 po dia.

**Tabouret fonctionnel à dossier bas sans accoudoirs - petite assise**  
 TFC : 1.75 V. | 1.6 M  
 Poids unitaire : 36 LB | 16.4 KG  
 Poids - boîte : 45 LB | 20.41 KG  
 Volume - boîte : 10.5 P<sup>3</sup> | 0.29 M<sup>3</sup>

TFC	2	3	4	5	6	7	8	9	10	11	12	
GC35311-6	792	848	895	950	1039	1121	1203	1275	1364	1448	1562	1723

	DIMENSIONS HORS TOUT			DIMENSIONS DE L'ASSISE			DIMENSIONS DU DOSSIER	
	L	P	H	L	P	H	L	H

Capacité de charge, 300 lb.	PO 19.5 MM 495	23 584	48 1219	19.5 495	17.5-18.5 445-470	24-34 610-664	18.5 470	17.5 445
-----------------------------	-------------------	-----------	------------	-------------	----------------------	------------------	-------------	-------------

Caractéristiques ergonomiques : C, E, M, N, U  
 RTA 2      messenger      1 par boîte

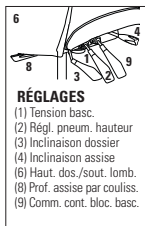

RÉGLAGES

- (1) Tension basc.
- (2) Régl. pneum. hauteur
- (3) Inclinaison dossier
- (4) Inclinaison assise
- (6) Haut. dos./sout. lomb.
- (8) Prof. assise par couliss.
- (9) Comm. cont. bloc. basc.

**Fauteuil à basc. multiples à DB, Schukra**  
 TFC : 1.75 V. | 1.6 M  
 Poids unitaire : 52 LB | 23.6 KG  
 Poids - boîte : 61 LB | 27.67 KG  
 Volume - boîte : 10.5 P<sup>3</sup> | 0.29 M<sup>3</sup>

TFC	2	3	4	5	6	7	8	9	10	11	12	
GC36012-3 Assise régulière GC36011-3 Petite assise	1023	1079	1126	1181	1270	1352	1434	1506	1595	1679	1793	1954

PO L19.5 P17-20 H16-20 | MM L495 P432-508 H406-508

	DIMENSIONS HORS TOUT			DIMENSIONS DE L'ASSISE			DIMENSIONS DU DOSSIER	
	L	P	H	L	P	H	L	H

Capacité de charge, 300 lb.	PO 26 MM 660	24 610	37.5 953	20.5 521	18-21 457-533	17.5-22.5 445-572	18.5 470	16.5-21.75 419-552
-----------------------------	-----------------	-----------	-------------	-------------	------------------	----------------------	-------------	-----------------------

Caractéristiques ergonomiques : A, B, C, D, E, F, G, H, M, N, Q, R, S, U, V  
 RTA 2      messenger      1 par boîte

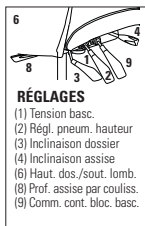

RÉGLAGES

- (1) Tension basc.
- (2) Régl. pneum. hauteur
- (3) Inclinaison dossier
- (4) Inclinaison assise
- (6) Haut. dos./sout. lomb.
- (8) Prof. assise par couliss.
- (9) Comm. cont. bloc. basc.

**Fauteuil à basc. multiples à DM, Schukra**  
 TFC : 1.75 V. | 1.6 M  
 Poids unitaire : 53 LB | 24.1 KG  
 Poids - boîte : 62 LB | 28.12 KG  
 Volume - boîte : 10.5 P<sup>3</sup> | 0.29 M<sup>3</sup>

TFC	2	3	4	5	6	7	8	9	10	11	12	
GC36022-3 Assise régulière GC36023-3 Grande assise	1067	1123	1170	1225	1314	1396	1478	1550	1639	1723	1837	1998

PO L21.5 P19-22 H17.5-22.5 | MM L546 P483-559 H445-572

	DIMENSIONS HORS TOUT			DIMENSIONS DE L'ASSISE			DIMENSIONS DU DOSSIER	
	L	P	H	L	P	H	L	H

Capacité de charge, 300 lb.	PO 26 MM 660	24 610	42.5 1080	20.5 521	18-21 457-533	17.5-22.5 445-572	19 483	19.5-24.75 495-629
-----------------------------	-----------------	-----------	--------------	-------------	------------------	----------------------	-----------	-----------------------

Caractéristiques ergonomiques : A, B, C, D, E, F, G, H, M, N, Q, R, S, U, V  
 RTA 2      messenger      1 par boîte

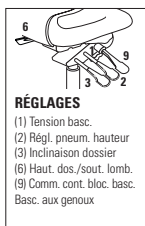

RÉGLAGES

- (1) Tension basc.
- (2) Régl. pneum. hauteur
- (3) Inclinaison dossier
- (4) Inclinaison assise
- (6) Haut. dos./sout. lomb.
- (8) Prof. assise par couliss.
- (9) Comm. cont. bloc. basc.
- Basc. aux genoux

**Fauteuil à basc. aux genoux à DH, Schukra**  
 TFC : 2 V. | 1.83 M  
 Poids unitaire : 55 LB | 25 KG  
 Poids - boîte : 64 LB | 29.03 KG  
 Volume - boîte : 10.5 P<sup>3</sup> | 0.29 M<sup>3</sup>

TFC	2	3	4	5	6	7	8	9	10	11	12	
GC36032-2 Assise régulière GC36033-2 Grande assise	1244	1308	1362	1424	1526	1620	1714	1796	1898	1994	2124	2308

PO L21.5 P19-21.5 H17.5-22.5 | MM L546 P483-546 H445-572

	DIMENSIONS HORS TOUT			DIMENSIONS DE L'ASSISE			DIMENSIONS DU DOSSIER	
	L	P	H	L	P	H	L	H

Capacité de charge, 300 lb.	PO 26 MM 660	24 610	45 1143	20.5 521	18-20.5 457-521	17.5-22.5 445-572	19 483	22.5-27.75 572-705
-----------------------------	-----------------	-----------	------------	-------------	--------------------	----------------------	-----------	-----------------------

Caractéristiques ergonomiques : A, B, C, D, G, H, J, M, N, Q, R, U, V  
 RTA 2      messenger      1 par boîte

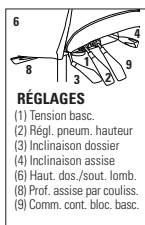

RÉGLAGES

- (1) Tension basc.
- (2) Régl. pneum. hauteur
- (3) Inclinaison dossier
- (4) Inclinaison assise
- (6) Haut. dos./sout. lomb.
- (8) Prof. assise par couliss.
- (9) Comm. cont. bloc. basc.

**Fauteuil à basc. multiples à DH, Schukra**  
 TFC : 2 V. | 1.83 M  
 Poids unitaire : 55 LB | 25 KG  
 Poids - boîte : 64 LB | 29.03 KG  
 Volume - boîte : 10.5 P<sup>3</sup> | 0.29 M<sup>3</sup>

TFC	2	3	4	5	6	7	8	9	10	11	12	
GC36032-3 Assise régulière GC36033-3 Grande assise	1102	1166	1220	1282	1384	1478	1572	1654	1756	1852	1982	2166









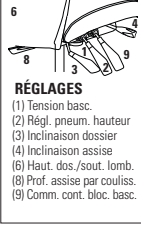

PO L21.5 P19-22 H17.5-22.5 | MM L546 P483-559 H445-572

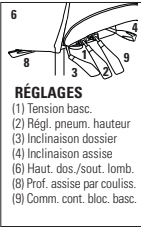
	DIMENSIONS HORS TOUT			DIMENSIONS DE L'ASSISE			DIMENSIONS DU DOSSIER	
	L	P	H	L	P	H	L	H

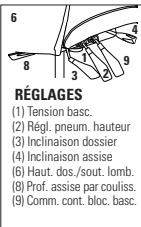
Capacité de charge, 300 lb.	PO 26 MM 660	24 610	45 1143	20.5 521	18-21 457-533	17.5-22.5 445-572	19 483	22.5-27.75 572-705
-----------------------------	-----------------	-----------	------------	-------------	------------------	----------------------	-----------	-----------------------

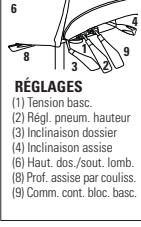
Caractéristiques ergonomiques : A, B, C, D, E, F, G, H, M, N, Q, R, S, U, V  
 RTA 2      messenger      1 par boîte

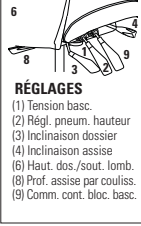

DESCRIPTION	MODÈLE / CARACTÉRISTIQUES	GRADES DE TEXTILE DE SÉRIE																											
		TFC	2	3	4	5	6	7	8	9	10	11	12																
 <p><b>Fauteuil à basc. multiples haut rendement 24 h à DB</b>                      TFC : 1.75 V.   1.6 M                      Poids unitaire : 54 LB   24.5 KG                      Poids - boîte : 63 LB   28.58 KG                      Volume - boîte : 10.5 PP   0.29 M<sup>3</sup></p>	 <p><b>RÉGLAGES</b>                      (1) Tension basc.                      (2) Régl. pneum. hauteur                      (3) Inclinaison dossier                      (4) Inclinaison assise                      (6) Haut. dos./sout. lomb.                      (8) Prof. assise par couliss.                      (9) Comm. cont. bloc. basc.</p>	<b>GCTS35012-3</b> Assise régulière <b>GCTS35011-3</b> Petite assise PO L19.5 P17-19.5 H16-20   MM L495 P432-495 H406-508	1110	1166	1213	1268	1357	1439	1521	1593	1682	1766	1880	2041															
		Capacité de charge, 350 lb.	PO 26 MM 660	24 610	37.5 953	20.5 521	18-20.5 457-521	18-22 457-559	18.5 470	16.5-21.75 419-552																			
		Caractéristiques ergonomiques : A, B, C, D, E, F, G, H, M, N, Q, R, S	RTA 2		1 par boîte																								
				<table border="1"> <thead> <tr> <th colspan="3">DIMENSIONS HORS TOUT</th> <th colspan="3">DIMENSIONS DE L'ASSISE</th> <th colspan="2">DIMENSIONS DU DOSSIER</th> </tr> <tr> <th>L</th> <th>P</th> <th>H</th> <th>L</th> <th>P</th> <th>H</th> <th>L</th> <th>H</th> </tr> </thead> </table>												DIMENSIONS HORS TOUT			DIMENSIONS DE L'ASSISE			DIMENSIONS DU DOSSIER		L	P	H	L	P	H
DIMENSIONS HORS TOUT			DIMENSIONS DE L'ASSISE			DIMENSIONS DU DOSSIER																							
L	P	H	L	P	H	L	H																						
 <p><b>Fauteuil à basc. multiples haut rendement 24 h à DM</b>                      TFC : 1.75 V.   1.6 M                      Poids unitaire : 55 LB   25 KG                      Poids - boîte : 64 LB   29.03 KG                      Volume - boîte : 10.5 PP   0.29 M<sup>3</sup></p>	 <p><b>RÉGLAGES</b>                      (1) Tension basc.                      (2) Régl. pneum. hauteur                      (3) Inclinaison dossier                      (4) Inclinaison assise                      (6) Haut. dos./sout. lomb.                      (8) Prof. assise par couliss.                      (9) Comm. cont. bloc. basc.</p>	<b>GCTS35022-3</b> Assise régulière <b>GCTS35023-3</b> Grande assise PO L21.5 P19-21.5 H18-22   MM L546 P483-546 H457-559	1153	1209	1256	1311	1400	1482	1564	1636	1725	1809	1923	2084															
		Capacité de charge, 350 lb.	PO 26 MM 660	24 610	42.5 1080	20.5 521	18-20.5 457-521	18-22 457-559	19 483	19.5-24.75 495-629																			
		Caractéristiques ergonomiques : A, B, C, D, E, F, G, H, M, N, Q, R, S	RTA 2		1 par boîte																								
				<table border="1"> <thead> <tr> <th colspan="3">DIMENSIONS HORS TOUT</th> <th colspan="3">DIMENSIONS DE L'ASSISE</th> <th colspan="2">DIMENSIONS DU DOSSIER</th> </tr> <tr> <th>L</th> <th>P</th> <th>H</th> <th>L</th> <th>P</th> <th>H</th> <th>L</th> <th>H</th> </tr> </thead> </table>												DIMENSIONS HORS TOUT			DIMENSIONS DE L'ASSISE			DIMENSIONS DU DOSSIER		L	P	H	L	P	H
DIMENSIONS HORS TOUT			DIMENSIONS DE L'ASSISE			DIMENSIONS DU DOSSIER																							
L	P	H	L	P	H	L	H																						
 <p><b>Fauteuil à basc. multiples haut rendement 24 h à DH</b>                      TFC : 2 V.   1.83 M                      Poids unitaire : 57 LB   25.9 KG                      Poids - boîte : 66 LB   29.94 KG                      Volume - boîte : 10.5 PP   0.29 M<sup>3</sup></p>	 <p><b>RÉGLAGES</b>                      (1) Tension basc.                      (2) Régl. pneum. hauteur                      (3) Inclinaison dossier                      (4) Inclinaison assise                      (6) Haut. dos./sout. lomb.                      (8) Prof. assise par couliss.                      (9) Comm. cont. bloc. basc.</p>	<b>GCTS35032-3</b> Assise régulière <b>GCTS35033-3</b> Grande assise PO L21.5 P19-21.5 H18-22   MM L546 P483-546 H457-559	1188	1252	1306	1368	1470	1564	1658	1740	1842	1938	2068	2252															
		Capacité de charge, 350 lb.	PO 26 MM 660	24 610	45 1143	20.5 521	18-20.5 457-521	18-22 457-559	19 483	22.5-27.75 572-705																			
		Caractéristiques ergonomiques : A, B, C, D, E, F, G, H, M, N, Q, R, S	RTA 2		1 par boîte																								
				<table border="1"> <thead> <tr> <th colspan="3">DIMENSIONS HORS TOUT</th> <th colspan="3">DIMENSIONS DE L'ASSISE</th> <th colspan="2">DIMENSIONS DU DOSSIER</th> </tr> <tr> <th>L</th> <th>P</th> <th>H</th> <th>L</th> <th>P</th> <th>H</th> <th>L</th> <th>H</th> </tr> </thead> </table>												DIMENSIONS HORS TOUT			DIMENSIONS DE L'ASSISE			DIMENSIONS DU DOSSIER		L	P	H	L	P	H
DIMENSIONS HORS TOUT			DIMENSIONS DE L'ASSISE			DIMENSIONS DU DOSSIER																							
L	P	H	L	P	H	L	H																						
 <p><b>Fauteuil à basc. multiples haut rendement 24 h à DB avec Schukra</b>                      TFC : 1.75 V.   1.6 M                      Poids unitaire : 54 LB   24.5 KG                      Poids - boîte : 63 LB   28.58 KG                      Volume - boîte : 10.5 PP   0.29 M<sup>3</sup></p>	 <p><b>RÉGLAGES</b>                      (1) Tension basc.                      (2) Régl. pneum. hauteur                      (3) Inclinaison dossier                      (4) Inclinaison assise                      (6) Haut. dos./sout. lomb.                      (8) Prof. assise par couliss.                      (9) Comm. cont. bloc. basc.</p>	<b>GCTS36012-3</b> Assise régulière <b>GCTS36011-3</b> Petite assise PO L19.5 P17-19.5 H16-20   MM L495 P432-495 H406-508	1230	1286	1333	1388	1477	1559	1641	1713	1802	1886	2000	2161															
		Capacité de charge, 350 lb.	PO 26 MM 660	24 610	37.5 953	20.5 521	18-20.5 457-521	18-22 457-559	18.5 470	16.5-21.75 419-552																			
		Caractéristiques ergonomiques : A, B, C, D, E, F, G, H, M, N, Q, R, S, V	RTA 2		1 par boîte																								
				<table border="1"> <thead> <tr> <th colspan="3">DIMENSIONS HORS TOUT</th> <th colspan="3">DIMENSIONS DE L'ASSISE</th> <th colspan="2">DIMENSIONS DU DOSSIER</th> </tr> <tr> <th>L</th> <th>P</th> <th>H</th> <th>L</th> <th>P</th> <th>H</th> <th>L</th> <th>H</th> </tr> </thead> </table>												DIMENSIONS HORS TOUT			DIMENSIONS DE L'ASSISE			DIMENSIONS DU DOSSIER		L	P	H	L	P	H
DIMENSIONS HORS TOUT			DIMENSIONS DE L'ASSISE			DIMENSIONS DU DOSSIER																							
L	P	H	L	P	H	L	H																						
 <p><b>Fauteuil à basc. multiples haut rendement 24 h à DM avec Schukra</b>                      TFC : 1.75 V.   1.6 M                      Poids unitaire : 55 LB   25 KG                      Poids - boîte : 64 LB   29.03 KG                      Volume - boîte : 10.5 PP   0.29 M<sup>3</sup></p>	 <p><b>RÉGLAGES</b>                      (1) Tension basc.                      (2) Régl. pneum. hauteur                      (3) Inclinaison dossier                      (4) Inclinaison assise                      (6) Haut. dos./sout. lomb.                      (8) Prof. assise par couliss.                      (9) Comm. cont. bloc. basc.</p>	<b>GCTS36022-3</b> Assise régulière <b>GCTS36023-3</b> Grande assise PO L21.5 P19-21.5 H18-22   MM L546 P483-546 H457-559	1276	1332	1379	1434	1523	1605	1687	1759	1848	1932	2046	2207															
		Capacité de charge, 350 lb.	PO 26 MM 660	24 610	42.5 1080	20.5 521	18-20.5 457-521	18-22 457-559	19 483	19.5-24.75 495-629																			
		Caractéristiques ergonomiques : A, B, C, D, E, F, G, H, M, N, Q, R, S, V	RTA 2		1 par boîte																								
				<table border="1"> <thead> <tr> <th colspan="3">DIMENSIONS HORS TOUT</th> <th colspan="3">DIMENSIONS DE L'ASSISE</th> <th colspan="2">DIMENSIONS DU DOSSIER</th> </tr> <tr> <th>L</th> <th>P</th> <th>H</th> <th>L</th> <th>P</th> <th>H</th> <th>L</th> <th>H</th> </tr> </thead> </table>												DIMENSIONS HORS TOUT			DIMENSIONS DE L'ASSISE			DIMENSIONS DU DOSSIER		L	P	H	L	P	H
DIMENSIONS HORS TOUT			DIMENSIONS DE L'ASSISE			DIMENSIONS DU DOSSIER																							
L	P	H	L	P	H	L	H																						

DESCRIPTION

MODÈLE / CARACTÉRISTIQUES

GRADES DE TEXTILE DE SÉRIE

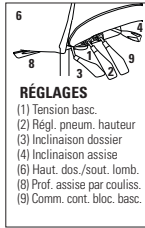

RÉGLAGES

- (1) Tension basc.
- (2) Régl. pneum. hauteur
- (3) Inclinaison dossier
- (4) Inclinaison assise
- (6) Haut. dos./sout. lomb.
- (8) Prof. assise par couliss.
- (9) Comm. cont. bloc. basc.

Fauteuil à basc. multiples haut rendement 24 h à DH avec Schukra

TFC : 2 V. | 1.83 M

Poids unitaire : 57 LB | 25.9 KG

Poids - boîte : 66 LB | 29.94 KG

Volume - boîte : 10.5 P<sup>3</sup> | 0.29 M<sup>3</sup>

	TFC	2	3	4	5	6	7	8	9	10	11	12
<b>GCTS36032-3</b> Assise régulière	1312	1376	1430	1492	1594	1688	1782	1864	1966	2062	2192	2376
<b>GCTS36033-3</b> Grande assise												
PO L21.5 P19-21.5 H18-22   MM L546 P483-546 H457-559												

Capacité de charge, 350 lb.

Caractéristiques ergonomiques :  
A, B, C, D, E, F, G, H, M, N, Q, R, S, V

	DIMENSIONS HORS TOUT			DIMENSIONS DE L'ASSISE			DIMENSIONS DU DOSSIER	
	L	P	H	L	P	H	L	H
PO	26	24	45	20.5	18-20.5	18-22	19	22.5-27.75
MM	660	610	1143	521	457-521	457-559	483	572-705

RTA 2



1 par boîte