

## Mobilier pour le milieu des soins de santé

Prix en vigueur le 1<sup>er</sup> janvier 2023 - Canada

Mis à jour le 13 mai 2024



# LISTE DE PRIX soins de santé

global

# introduction

Global est une source principale d'ameublements pour les hôpitaux et les établissements de soins aux aînés depuis 1985.

Nous offrons une gamme complète de produits et de services appréciés de nos clients, qui reconnaissent la plus-value des services consultatifs et des capacités de résolution de problèmes que nous proposons dans le but de les aider à protéger leur investissement à long terme.

Les produits pour le milieu des soins de santé de Global sont expressément conçus pour promouvoir le mieux-être. C'est ainsi que nous constatons la transition de nos solutions d'ameublement vers les espaces commerciaux en raison du rythme de vieillissement de la population et des besoins accrus de solutions bien conçues.

Grâce à sa structure de fabrication à intégration verticale, Global peut gérer le processus dans son ensemble, surveiller la qualité des matériaux et assurer le respect des normes les plus rigoureuses, tout en exerçant un contrôle sur les cycles de fabrication et de livraison.

Nous fabriquons ce dont vous avez besoin. Nos solutions sont adaptées aux rigueurs de milieux à fort trafic tant publics que privés. Le processus de mise au point des produits vise à assurer qu'un produit donné convient à l'utilisation envisagée et respecte les exigences des espaces publics communs d'aujourd'hui.

Des centres médicaux et hospitaliers aux établissements de soins pour les aînés, en passant par les logements sociaux, les centres thérapeutiques, et même les cliniques vétérinaires – les solutions d'ameublement pour le milieu de la santé sont tout indiquées pour offrir la tranquillité d'esprit.

Nous sommes une entreprise canadienne. Nous partageons les valeurs canadiennes et sommes fiers de qui nous sommes. Nous visons l'excellence dans tout ce que nous faisons. Et nous sommes fiers d'avoir eu une influence majeure sur l'établissement de normes parmi les plus rigoureuses du secteur.

Nous créons des partenariats avec nos clients, ce qui nous permet de bien cerner leurs besoins et de comprendre leur culture et leurs visées. Nous pouvons ainsi modifier nos produits, au besoin, pour répondre à des exigences ou des demandes particulières, de façon à offrir à nos clients la meilleure solution possible pour l'application envisagée.

Nous sommes déterminées à fabriquer des produits dans le respect des principes de développement durable, s'assurant qu'ils satisfont aux exigences de rigoureux essais de qualité. Le client trouvera ci-dessous plus de renseignements sur les certifications GREENGUARD et level.

Nos clients nous tiennent à cœur. C'est pourquoi nous ne ménageons aucun effort pour établir des partenariats durables reposant sur la confiance, le respect et les résultats fructueux.

## LÉGENDE

Un code RTA désigne le type de montage requis pour chacun des sièges figurant dans cette liste de prix.

**RTA 00**

ENTIÈREMENT MONTÉ

**RTA 1**

MONTAGE SIMPLE (aucun outil nécessaire)

Pièces à installer :

- roulettes
- piétement
- cylindre pneumatique/garniture

**RTA 2**

LÉGER MONTAGE (outils compris, au besoin)

Pièces à installer :

- roulettes
- piétement
- cylindre pneumatique/garniture
- dossier

**RTA 4**

MONTAGE MOYEN (outils compris)

Pièces à installer :

- roulettes
- piétement
- cylindre pneumatique/garniture
- dossier
- accoudoirs

**RTA 8**

MONTAGE COMPLET (outils compris)

Pièces à installer :

- roulettes
- piétement
- cylindre pneumatique/garniture
- dossier
- accoudoirs
- mécanisme

messenger



Le produit peut être livré par service de messagerie à l'échelle du Canada.



## MOBILIER POUR CHAMBRE DE PATIENTS ET RÉSIDENTS

|                        |    |
|------------------------|----|
| Aldon.....             | 7  |
| accessoires.....       | 33 |
| meubles de chevet..... | 10 |
| commodes.....          | 15 |
| penderies.....         | 16 |
| Sonoma.....            | 20 |
| accessoires.....       | 33 |
| meubles de chevet..... | 23 |
| commodes.....          | 30 |
| penderies.....         | 31 |

## TABLES DE SALLE À MANGER ET COINS REPAS

|  |    |
|--|----|
| Enable, tablettes.....                               | 39 |
| Enable, tables.....                                  | 40 |
| Enable, pieds fuselés.....                           | 40 |
| Floral, tables salle à manger.....                   | 41 |
| Tables d'appoint, salle à manger carrées.....        | 50 |
| Tables d'appoint, salle à manger rectangulaires..... | 51 |
| Tables de lit.....                                   | 53 |
| Tablet, tables.....                                  | 62 |

## TABLES D'APPOINT ET D'ACCEUIL

|  |     |
|--|-----|
| Tables Calidon.....                            | 36  |
| GC Belong, tables de salon.....                | 43  |
| GC Belong, tables de bout.....                 | 42  |
| Tables d'appoint, salon circulaires.....       | 48  |
| Tables d'appoint, salon ovales.....            | 47  |
| Tables d'appoint, salon rectangulaires.....    | 47  |
| Tables d'appoint, de bout carrées.....         | 45  |
| Tables d'appoint, de bout circulaires.....     | 46  |
| Tables d'appoint, de bout rectangulaires.....  | 42  |
| Tables d'appoint, consoles rectangulaires..... | 49  |
| Tables jumelables Willow.....                  | 242 |
| Primacare, tables.....                         | 59  |
| Primacare HT, tables.....                      | 60  |
| River+ tables.....                             | 61  |
| Tables pour enfants Zook.....                  | 64  |

## POUFS ET COUSSINS

|                          |     |
|--------------------------|-----|
| Poufs.....               | 277 |
| Coussins décoratifs..... | 278 |

## RÉFÉRENCES

|  |     |
|--|-----|
| Soins de santé - définitions.....      | 4   |
| Guide des applications.....            | 66  |
| Choix d'accoudoirs.....                | 271 |
| Choix de roulettes.....                | 273 |
| Choix de piétements et cylindres.....  | 275 |
| Demande d'autorisation de TFC/TAG..... | 283 |
| Textiles et finis.....                 | 280 |
| Modalités et conditions.....           | 285 |
| Garantie à vie.....                    | 288 |
| Index.....                             | 289 |



# GLOBAL SOINS DE SANTÉ - DÉFINITIONS

Les milieux des soins de santé nécessitent souvent des solutions devant répondre à des besoins précis dans le cadre d'applications particulières. Les définitions suivantes décrivent les solutions que propose Global pour les milieux de soins de santé.

## CHARGE SUPPLÉMENTAIRE

Pour répondre aux enjeux particuliers et exigeants en milieu de soins de santé comportementale, une charge supplémentaire est ajoutée aux produits pour les rendre moins faciles à soulever ou à manipuler et empêcher qu'ils ne soient utilisés comme arme. La charge supplémentaire requise est établie en fonction du produit proprement dit et de l'application envisagée. Les produits lestés sont conçus pour les établissements cherchant à créer un milieu sûr et sécuritaire tout en veillant à ce que le mobilier puisse résister à une utilisation intensive. Votre représentant Global pourra vous aider à déterminer la charge supplémentaire à ajouter à un produit donné.

## PRODUIT ANTI-PUNAISES DE LITS

En raison d'une présence accrue des punaises de lits en milieu de soins de santé, diverses solutions ont dû être mises au point pour y faire face. Le design des produits influence directement le degré de résistance pouvant être atteint. Pour plus de renseignements, visitez le Centre des revendeurs de Global et cliquez sur « Bed Bug Resistant Seating » dans le menu à gauche ou communiquez avec votre représentant Global.

## PRODUIT ANTI-CONTREBANDE

Rendre un produit inviolable constitue une solution possible lorsqu'on souhaite un produit rembourré et confortable qui offre un degré de sécurité accru.

Une finition anti-contrebande peut être ajoutée aux produits destinés aux endroits à risque élevé, où un individu pourrait tenter de dissimuler des produits de contrebande comme des armes (à des fins d'automotilation ou pour blesser autrui), des drogues ou de l'alcool. Ces produits peuvent aussi faire partie d'une solution pour empêcher toute pièce ou partie du produit de devenir un objet de ligature ou de contention.

Les surfaces, le tissu d'ameublement et le rembourrage seront évalués et les solutions appropriées seront choisies de sorte que toutes les surfaces soient scellées et adéquatement protégées. Selon la conception du produit, il pourrait s'agir d'un des moyens suivants, utilisés seuls ou combinés : coutures scellées, face inférieure scellée, fixations inviolables ou fermetures à glissière scellées. À la suite de l'évaluation, les solutions sont déterminées en fonction de l'application envisagée et de la population desservie. Le personnel soignant serait alors en mesure d'identifier toute menace potentielle comme il serait possible de constater que le produit a été trafiqué ou altéré de quelque façon. Votre représentant Global pourra vous aider à choisir les produits appropriés ainsi que les solutions requises propres à chaque application.

## MOUSSE ULTRACELL HAUTE DENSITÉ

La mousse UltraCell est une mousse non allergène fabriquée à partir d'huiles végétales comme l'huile de soja. Cette mousse diminue considérablement la dépendance sur les combustibles fossiles comme le pétrole et réduit les émissions de gaz à effet de serre. La mousse haute densité procure une assise confortable pendant des années avant que n'apparaissent des signes d'affaissement ou d'indentation sous le tissu d'ameublement pour une performance accrue.

## MOBILIER POUR CENTRES DE SANTÉ MENTALE

Le mobilier pour les établissements spécialisés en santé mentale peut aller du simple au complexe, selon l'application prévue et la population desservie. Global comprend ces exigences et la nécessité d'offrir une vaste gamme de solutions pour assurer la sécurité du personnel et des patients tout en respectant les budgets et les besoins particuliers, ce qui vous permet de choisir le bon produit doté des caractéristiques que vous recherchez. Global vous offre également la possibilité de modifier les caractéristiques d'un produit pour l'adapter exactement à vos besoins. Voici quelques-unes des caractéristiques offertes en option : fixations inviolables, produits lestés, supports de fixation au sol, textiles résistant à la perforation et autres caractéristiques anti-contrebande. Quelle que soit la demande, la solution adéquate peut être intégrée. Pour plus de renseignements à ce sujet, communiquez avec votre représentant Global.

## MEMBRANE ÉTANCHE

La membrane étanche est une doublure textile aux propriétés hydrofuges résistant à l'humidité. Elle est appliquée au coussin d'assise, sous le tissu d'ameublement, empêchant l'humidité de pénétrer jusqu'à la mousse. Son ajout est recommandé lorsque le tissu d'ameublement ne présente pas de propriétés hydrofuges ou lorsqu'une protection supplémentaire est souhaitée. Pour les textiles enduits, l'option de membrane étanche ne peut être choisie en même temps que le thermoscellage des coutures. Les notes propres à chaque gamme indiquent le coût relatif à l'ajout d'une membrane étanche.

## FERMETURE ÉCLAIR INVOLABLE ET RÉSISTANTE À L'HUMIDITÉ

Les fermetures éclair inviolables et résistantes à l'humidité sont offertes lorsque des produits anti-punaises de lits ou anti-contrebande sont commandés. Elles sont en outre conçues pour empêcher les liquides et l'humidité de pénétrer par les dents de la fermeture éclair pour une meilleure paix d'esprit. Communiquez avec votre représentant Global pour plus de détails en fonction du produit voulu.

## SCELLEMENT DES FACES INFÉRIEURES

Le scellement des faces inférieures (**SU**) désigne le processus de finition de la face inférieure d'une assise de façon à ce qu'il n'y ait aucune ouverture potentielle entre la surface textile et l'intérieur du produit découlant des coutures de l'assise ou du dossier. Cette solution est indiquée lorsqu'on souhaite favoriser un degré plus élevé de prévention et de lutte contre les infections. L'option de scellement des faces inférieures et le supplément pour le produit concerné sont mentionnés dans les notes de la liste de prix. Pour plus de détails et pour déterminer si le procédé de scellement des faces inférieures est nécessaire pour un produit donné si l'option n'est pas notée, communiquez avec votre représentant Global. Pour les prix, visitez le Centre des revendeurs de Global et cliquez sur « Specials » du menu à gauche pour soumettre votre demande.

## THERMOSCELLAGE DES COUTURES

Le procédé de thermoscellage consiste à sceller l'arrière d'une couture au moyen d'un ruban expressément conçu à cette fin. Le thermoscellage augmente l'intégrité à long terme de la couture et réduit la probabilité de rupture des coutures avec le temps. Ce ruban offre une protection supplémentaire contre les infiltrations d'humidité et empêche les insectes de pénétrer dans le produit par les trous de couture et les coutures. Le procédé de thermoscellage des coutures peut être utilisé pour la plupart des textiles enduits, mais pas tous. Par ailleurs, le procédé n'est pas offert pour les textiles tissés. Avant toute commande, le service à la clientèle doit confirmer que le procédé est approuvé pour le textile enduit choisi : le textile envisagé doit ainsi être soumis à un essai pour déterminer la performance et le résultat visuel du ruban et du textile. L'option de thermoscellage ne peut être précisée de pair avec l'ajout d'une membrane étanche. Pour des instructions détaillées concernant les essais et l'approbation des textiles, communiquez avec votre représentant Global. Le coût de l'ajout du procédé de thermoscellage des coutures est indiqué dans l'outil « Construire ».

## FIXATIONS INVOLABLES

Des fixations inviolables peuvent être demandées pour accroître le degré de sécurité d'un produit. Elles ne peuvent être compromises, modifiées, ouvertes ou retirées sans l'aide d'un outil particulier, empêchant les modifications abusives ou le démontage d'un produit, ce qui peut entraîner des blessures ou causer du mal à des victimes sans méfiance. Communiquez avec votre représentant Global pour plus de détails.

LES CARTES D'ÉCHANTILLONS DE TISSUS DE GLOBAL PRÉSENTENT LES SYMBOLES DE PERFORMANCE DE L'ASSOCIATION FOR CONTRACT TEXTILES (ACT) SUIVANTS :

L'ACT A FORMULÉ LES NORMES DE RENDEMENT SUIVANTES POUR FACILITER LA SPÉCIFICATION DE TISSUS. LES CINQ SYMBOLES PROCURENT UNE GRANDE QUANTITÉ DE DONNÉES, D'UNE FAÇON VISUELLE ET SUCCINCTE, AUX ARCHITECTES, DESIGNERS ET UTILISATEURS FINAUX. LE TABLEAU QUI SUIVIT PRÉSENTE LES ESSAIS NÉCESSAIRES CORRESPONDANT AUX APPLICATIONS FINALES PRÉCISES. UNE EXPLICATION DES SYMBOLES EST ÉGALEMENT PRÉSENTÉE.

## IGNIFUGATION



Le contrôle de combustibilité détermine la résistance d'un tissu à la combustion.

| APPLICATION                 | APPROUVÉ  |
|-----------------------------|---|
| Rembourrage                 | Bulletin technique 117 (État de Californie), section E. |
| Cloisons et murs rembourrés | ASTM E 84-03, catégorie A ou 1 (essai non adhérent).    |

## SOLIDITÉ DE LA COULEUR AU DÉGORGEMENT PAR FROTTEMENT SEC OU HUMIDE



La solidité de la couleur au dégorgeement par frottement sec ou humide a trait au transfert de la couleur d'un tissu aux vêtements, aux mains ou à d'autres matières, dans des conditions sèches ou humides.

| APPLICATION                 | APPROUVÉ   |
|-----------------------------|--|
| Rembourrage                 | AATCC 8-2001 Dégorgeement par frottement sec, catégorie 4 minimum.<br>Dégorgeement par frottement humide, catégorie 3 minimum. |
| Cloisons et murs rembourrés | AATCC 8-2001 E 84 (essai non adhérent).  |

## SOLIDITÉ DE LA COULEUR À LA LUMIÈRE



La solidité de la couleur à la lumière renvoie à la capacité d'un tissu de résister à l'affadissement lorsque le tissu est exposé à la lumière.

| APPLICATION                 | APPROUVÉ  |
|-----------------------------|---|
| Rembourrage                 | AATCC option 2-2003 ou AATCC option 3-2003.<br>Catégorie 4, minimum de 40 heures. |
| Cloisons et murs rembourrés | AATCC option 2-2003 ou AATCC option 3-2003.<br>Catégorie 4, minimum de 40 heures. |

## PROPRIÉTÉS PHYSIQUES



Trois essais : essai de boulochage par brossage, pour établir le boulochage d'un tissu; essai de résistance à la rupture, qui mesure la capacité d'un tissu de résister aux déchirures lorsqu'il est soumis à une tension; et essai de glissement des coutures, qui a trait au déplacement des fils du tissu, sous l'action d'une traction exercée perpendiculairement à la couture, produisant une ouverture parallèle à celle-ci.

| APPLICATION                 | APPROUVÉ  |
|-----------------------------|---|
| Rembourrage                 | Boulochage par brossage ASTM D3511-02, 3 minimum.<br>Résistance à la rupture ASTM D5034-95 (2001), 50 lb minimum, chaîne et trame.<br>Glissement des coutures ASTM D4034, 25 lb minimum, chaîne et trame. |
| Cloisons et murs rembourrés | Résistance à la rupture ASTM D5034-95 (2001), (essai d'arrachement).<br>35 lb minimum, chaîne et trame.   |

## RÉSISTANCE À L'ABRASION



La résistance à l'abrasion représente la capacité d'un tissu de résister à une usure superficielle causée par les frottements. Il existe une norme pour le rembourrage général ainsi qu'une norme pour le rembourrage à haut rendement.

| APPLICATION                  | APPROUVÉ  |
|------------------------------|---|
| Rembourrage général          | ASTM D4157-02 (toile de coton no 10) 15 000 frottements doubles, essai Wyzenbeek.<br>ASTM D4966-98 (pression de 12 kPa) 20 000 frottements doubles, essai Martindale. |
| Rembourrage à haut rendement | ASTM D4157-02 (toile de coton no 10) 30 000 frottements doubles, essai Wyzenbeek.<br>ASTM D4966-98 (pression de 12 kPa) 40 000 frottements doubles, essai Martindale. |

# meublier pour chambre de patients et résidents

## **Aldon**

|                  |    |                         |    |
|------------------|----|-------------------------|----|
| Accessoires..... | 33 | Meubles de chevet ..... | 10 |
| Commodes.....    | 15 | Penderies .....         | 16 |

## **Sonoma**

|                  |    |                         |    |
|------------------|----|-------------------------|----|
| Accessoires..... | 33 | Meubles de chevet ..... | 23 |
| Commodes.....    | 30 | Penderies .....         | 31 |



La gamme Aldon propose des solutions d'ameublement personnalisées et abordables pour les chambres de patients ou de résidents. D'une construction robuste et très durable qui saura répondre aux exigences rigoureuses du milieu des soins de santé, Aldon se distingue par ses lignes franches et épurées. Les dessus, les panneaux latéraux et les dos peuvent tous se remplacer sur place pour répondre aux besoins futurs, assurant une performance à long terme. Le design allie un profil droit, des surfaces simples et des choix de finis attrayants et durables pour répondre aux exigences et aux pratiques rigoureuses en matière d'entretien et de contrôle des infections. Les dessus, les devantes de tiroirs et les devantes de portes sont dotés d'un chant en PVC de 3 mm pour une finition soignée. Le vaste choix de produits et de finis facilite la personnalisation tout en tenant compte des critères d'aménagement. Aldon – un parfait équilibre entre valeur et style.

#### Caractéristiques et avantages

- Les dessus de série sont fabriqués en mélamine thermosoudée de 1 po d'épaisseur et dotés d'un chant en PVC de 3 mm.
- Les châssis, panneaux arrière, devantes de tiroirs, tablettes et portes sont fabriqués en mélamine thermosoudée de ¾ po d'épaisseur.
- Le mobilier est fabriqué de panneaux de particules sans ajout d'urée-formaldéhyde.
- Un vaste choix de finis mélaminés est offert.
- Des surfaces en thermoplastique sont offertes pour les meubles de chevet.
- Les dessus et les panneaux du châssis peuvent tous se remplacer s'ils sont endommagés.
- Les coulisses de tiroirs à extension complète sur roulement à billes sont fabriquées en acier de précision de qualité supérieure.
- Une insertion est offerte en option pour les tiroirs de meubles de chevet. Fabriquée en plastique styrénique antichoc, elle est amovible, facilitant les transferts et le nettoyage.
- Les poignées arquées faciles à saisir et confortables sont finies tungstène de série.
- Des serrures sont offertes en option pour les meubles de chevet, les commodes et les penderies.
- Des pieds en métal ou un socle-plinthe sont offerts pour tous les modèles.
- Des roulettes sont offertes pour les meubles de chevet.
- Le dos de tous les modules comporte des trous d'aération renforcés par des oeillets.
- Pour les certifications environnementales, visitez [globalfurnituregroup.com](http://globalfurnituregroup.com).

**DESSUS**

- Les dessus se remplacent sur place.
- Tous les modules présentent un dessus en mélamine thermosoudée de 1 po d'épaisseur doté d'un chant en PVC coordonné de 3 mm.
- Un dessus en stratifié haute pression de 1 po d'épaisseur doté d'un chant en PVC coordonné de 3 mm est offert pour les meubles de chevet et les commodes. Pour une proposition de prix, veuillez soumettre une demande spéciale à votre représentant Global.
- Des dessus en thermoplastique et en surface solide sont offerts pour les meubles de chevet uniquement. Se reporter à la colonne de droite pour les finis.

**CHÂSSIS**

- Les châssis sont fabriqués en mélamine thermosoudée de ¾ po d'épaisseur.
- La construction assure un rendement intéressant comme il est possible de remplacer les éléments d'un châssis s'ils sont endommagés.

**DOS**

- Les panneaux arrière sont fabriqués en mélamine thermosoudée de ¾ po d'épaisseur.
- Les panneaux arrière peuvent être remplacés sur place s'il est endommagé.

**TIROIRS**

- Les devants de tiroirs sont fabriqués en mélamine thermosoudée de ¾ po d'épaisseur et dotés d'un chant en PVC de 3 mm.
- Des devants de tiroirs en thermoplastique sont offerts pour les meubles de chevet uniquement. Se reporter à la colonne de droite pour les finis.
- Les tiroirs sont montés sur des coulisses en acier de précision à extension complète à roulement à billes.
- Le tiroir simple de série mesure 6 po H avec une profondeur intérieure de 15,48 po.
- L'intérieur des tiroirs est fabriqué en panneaux de particules enduits de vinyle noir sans PVC.
- L'intérieur du tiroir inférieur est complètement enveloppé d'un vinyle durable de couleur noire.
- Un mécanisme de fermeture en douceur des tiroirs est offert en option. Préciser **(SF)** au moment de la commande. **Ajouter 46 \$** par tiroir.

**INSERTIONS POUR TIROIRS**

- L'insertion pour tiroirs offerte en option pour les meubles de chevet est fabriquée en plastique styrénique antichoc blanc. Formées d'une seule pièce, sans rainures ou joints où poussière et bactéries peuvent s'accumuler, les insertions présentent un fini lisse et des coins arrondis pour faciliter l'entretien.
- Les insertions sont amovibles, facilitant les transferts et le nettoyage.

**TABLETTES**

- Les tablettes fixes de structure et les tablettes réglables sont fabriquées en mélamine thermosoudée de ¾ po d'épaisseur et dotées d'un chant en PVC coordonné de 3 mm.
- Des supports en métal soutiennent les tablettes fixes et réglables.

**PORTES**

- Les portes sont fabriquées en mélamine thermosoudée de ¾ po d'épaisseur et dotées d'un chant en PVC coordonné de 3 mm.
- Les portes sont montées à l'aide de charnières 110° de qualité commerciale qui permettent un accès sans entraves aux effets personnels.

**SERRURES**

- Des serrures sont offertes en option pour les meubles de chevet, les commodes et les penderies. Cette option doit être précisée au moment de la commande. La description de chaque modèle indique les emplacements possibles des serrures ainsi que les suppléments applicables.
- Des serrures à clés aléatoires sont offertes. Veuillez préciser **(RK)**.
- Des serrures à clés identiques sont également offertes, sans supplément. Dans ce cas, veuillez préciser un numéro de clé entre 101 et 120.

**CHANTS**

- Les dessus, devants de tiroirs et devants de portes sont dotés d'un chant en PVC coordonné de 3 mm.
- Les tablettes fixes et réglables sont dotées d'un chant en PVC coordonné de 3 mm.
- Le chant arrondi de 1 po est offert pour les meubles de chevet uniquement.

**AÉRATION**

- Le dos de tous les modules comporte des trous d'aération renforcés par des oeilletons, réduisant les odeurs et la croissance bactérienne.

**CHOIX DE BASES**

- Les meubles Aldon sont offerts sur des pieds en métal, des roulettes ou un socle-plinthe. Ces bases sont interchangeables et peuvent être remplacées sur place.

**Pieds en métal**

- Les pieds en métal sont offerts pour les meubles de chevet, les commodes et les penderies.
- Un fini peint par poudrage tungstène est de série.
- Les pieds en métal mesurent 3 po H. Des patins de mise à niveau permettent un réglage de 0,5 po à 0,75 po pour plus de stabilité.
- Les finis peints par poudrage de série sont noir **(BLK)**, blizzard **(BZD)**, café au lait **(TLA)**, fusain **(CHR)**, kahlua **(TKA)**, moka **(TMO)**, nevada **(NEV)**, sierra **(SCA)**, argenté **(SIL)**, taupe **(TPE)** etavoine grillée **(TOA)**.

**Roulettes**

- Les roulettes sont offertes pour les meubles de chevet uniquement.
- Les roulettes pivotantes à doubles galets sont de qualité commerciale.
- Les roulettes avant se bloquent manuellement.
- Lorsque deux roulettes bloquantes sont commandées, celles-ci se seront situées à l'avant du module pour un accès facile; les roulettes non bloquantes seront situées à l'arrière.

**Socle-plinthe**

- Le socle est offert pour les meubles de chevet, les commodes et les penderies.
- Les socles mesurent 3 po H et sont offerts de série dans un fini mélaminé.
- Des patins de mise à niveau permettent un réglage de 0,5 po à 0,75 po pour plus de stabilité.

**FINIS MÉLAMINÉS DE SÉRIE**

|                               |                                   |
|-------------------------------|-----------------------------------|
| <b>(ACJ)</b> Acajou absolu    | <b>(HLN)</b> Lin Hayden           |
| <b>(ASN)</b> Nuit d'Orient    | <b>(OTM)</b> Acajou sur quartier  |
| <b>(AWC)</b> Cerisier Avant   | <b>(NBL)</b> Noce Biondo          |
| <b>(AWH)</b> Miel Avant       | <b>(NGL)</b> Noce Grigio          |
| <b>(BLK)</b> Noir             | <b>(NEL)</b> Noce Legero          |
| <b>(BZD)</b> Blizzard         | <b>(NML)</b> Noce Medio           |
| <b>(BMX)</b> Matrice Blizzard | <b>(SBY)</b> Beauté naturelle     |
| <b>(BRC)</b> Cobalt brossé    | <b>(SDT)</b> Concassé             |
| <b>(CMB)</b> Érable clair     | <b>(SLN)</b> Lin couleur pierre   |
| <b>(CGY)</b> Gris hors série  | <b>(SOG)</b> Orage                |
| <b>(DES)</b> Espresso profond | <b>(STG)</b> String               |
| <b>(DWT)</b> Blanc de blancs  | <b>(SWX)</b> Matrice blanc studio |
| <b>(FAS)</b> Fashionista      | <b>(WHE)</b> Brou                 |
| <b>(FCL)</b> Première classe  | <b>(WHT)</b> Chocolat blanc       |
| <b>(GRX)</b> Gris matrice     | <b>(WCR)</b> Cerisier d'hiver     |

**FINIS EN THERMOPLASTIQUE - DEVANT ET DESSUS**

- Un fini thermoplastique est offert pour les meubles de chevet uniquement.
- Veuillez préciser en ajoutant **TH** à la fin du numéro de modèle.

|                               |                               |
|-------------------------------|-------------------------------|
| <b>(ACJ)</b> Acajou absolu    | <b>(FAS)</b> Fashionista      |
| <b>(CMB)</b> Érable clair     | <b>(FCL)</b> Première classe  |
| <b>(CGY)</b> Gris hors série  | <b>(SBY)</b> Beauté naturelle |
| <b>(DES)</b> Espresso profond | <b>(SOG)</b> Orage            |
| <b>(DWT)</b> Blanc de blancs  | <b>(WHC)</b> Chocolat blanc   |

**PLATEAU COLLECTEUR**

- Un plateau collecteur **(SC)** est offert en option sur le bord des meubles de chevet en thermoplastique uniquement.



## POIGNÉES

- Une plage centrale de 128 mm est nécessaire pour l'installation de poignées hors série.
- Le style des poignées doit être précisé au moment de la commande.
- Poignée arquée (**A1**) est de série. Les poignées sont offertes dans le choix de sept styles suivants:



**A1**  
Poignée arquée  
finie sierra



**A3**  
Poignée arquée  
finie chrome mat



**B1**  
Poignée en boucle  
finie chrome mat



**CM1**  
Poignée contemporaine  
en métal  
finie chrome mat



**CM2**  
Poignée contemporaine  
en métal  
finie noir mat



**TM1**  
Poignée transitionnelle  
en métal  
finie nickel brossé



**TM2**  
Poignée transitionnelle  
en métal  
finie noir mat



**RPH1** (ajouter 57 \$/poignée)  
Poignée encastrée  
finie argenté

- Des poignées peuvent être commandées séparément (sauf la poignée encastrée).

**Ajouter 31 \$.** Préciser :

**(GC-A1)** : Poignée arquée finie sierra

**(GC-A3)** : Poignée arquée finie chrome mat

**(GC-B1)** : Poignée en boucle finie chrome mat

**(GC-CM1)** : Poignée contemporaine en métal - finie chrome mat

**(GC-CM2)** : Poignée contemporaine en métal - finie noir mat

**(GC-TM1)** : Poignée transitionnelle en métal - finie nickel brossé

**(GC-TM2)** : Poignée transitionnelle en métal - finie noir mat

- La poignée encastrée (**RPH1**) doit être précisée au moment de la commande.

**Ajouter 57 \$** par poignée.

- Consultez votre représentant Global pour d'autres choix de finis.

- Pour visualiser les choix de finis des poignées, consultez la rubrique Textiles et finis de la gamme Sonoma du site [globalfurnituregroup.com](http://globalfurnituregroup.com).

## SURFACE SOLIDE - DESSUS UNIQUEMENT

- Se reporter aux modèles dont le code se termine par "**C1**" ou "**C2**".

Grade 1 (**C1**)

Blanc de blancs (SWH)

Grade 2 (**C2**)

Tempête beige (SBT)

Mirage noir onyx (SBX)

Mirage blanc givré (SFW)

Pierre chaude (SHS)

Spectre verre de lait (SMG)

Mélange nordique (SNM)



**De série** - mélamine  
dessus, devant et caisson



**TH** - Dessus et devant en  
thermoplastique, caisson  
en mélamine



**THSC** - Devant et dessus en  
thermoplastique avec plateau  
collecteur, caisson en mélamine

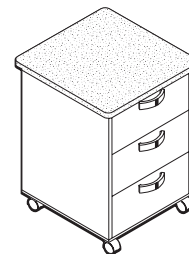



**C1/C2** - Dessus en surface solide,  
devant et caisson en mélamine



## MEUBLES HORS SÉRIE

- Global est heureuse d'avoir l'occasion de fournir une proposition de prix pour des demandes spéciales faites dans le cadre de projets. Visitez le Centre des revendeurs et cliquez sur « Specials » de la barre de menus à la gauche de l'écran pour remplir et soumettre la demande.

## EXPÉDITION

- Tous les produits sont expédiés montés, un par boîte.
- Prévoir de 4 à 6 semaines pour la livraison.

| MEUBLES DE CHEVET  | MODÈLE                              | DIMENSIONS <sup>PO</sup><br><sub>MM</sub> | POIDS <sup>LB</sup><br><sub>KG</sub> | VOLUME <sup>PI<sup>3</sup></sup><br><sub>M<sup>3</sup></sub> | PRIX COURANT  |
|--|-------------------------------------|---|--------------------------------------|--|---------------|
|  |                                     | <b>L x P x H</b>                          |                                      |  |               |
|  <p><b>Meuble de chevet</b></p>  | GCEXBT01CN                          | 21.38 x 22.14 x 30                        | 96                                   | 8.5  | <b>1004\$</b> |
|  |                                     | 543 x 562 x 762                           | 43.54                                | 0.24   |               |
|  | GCEXBT01CNTH                        |   |                                      |  | <b>1378\$</b> |
|  | dessus et devant en thermoplastique |   |                                      |  |               |
|  | GCEXBT01CNTHSC                      |   |                                      |  | <b>1378\$</b> |
| devant et dessus en thermoplastique avec plateau collecteur  |                                     |   |                                      |  |               |
| GCEXBT01CNC1   |                                     |   |                                      |  | <b>2044\$</b> |
| dessus en surface solide (grade 1)   |                                     |   |                                      |  |               |
| GCEXBT01CNC2   |                                     |   |                                      |  | <b>2219\$</b> |
| dessus en surface solide (grade 2)   |                                     |   |                                      |  |               |
| Trois tiroirs, sur quatre roulettes. De série sans serrure. Expédié monté, 1 par boîte.  |                                     |   |                                      |  |               |
| • Pour une serrure sur le tiroir supérieur, préciser <b>(LK)</b> . Ajouter 62 \$. Préciser des clés aléatoires <b>(RK)</b> ou un numéro de clé entre 101 et 120. |                                     |   |                                      |  |               |
|  <p><b>Meuble de chevet</b></p>  | GCEXBT01LN                          | 21.38 x 22.14 x 30                        | 96                                   | 8.5  | <b>1069\$</b> |
|  |                                     | 543 x 562 x 762                           | 43.54                                | 0.24   |               |
|  | GCEXBT01LNTH                        |   |                                      |  | <b>1478\$</b> |
|  | dessus et devant en thermoplastique |   |                                      |  |               |
|  | GCEXBT01LNTHSC                      |   |                                      |  | <b>1478\$</b> |
| devant et dessus en thermoplastique avec plateau collecteur  |                                     |   |                                      |  |               |
| GCEXBT01LNC1   |                                     |   |                                      |  | <b>2109\$</b> |
| dessus en surface solide (grade 1)   |                                     |   |                                      |  |               |
| GCEXBT01LNC2   |                                     |   |                                      |  | <b>2284\$</b> |
| dessus en surface solide (grade 2)   |                                     |   |                                      |  |               |
| Trois tiroirs, sur quatre pieds en métal. De série sans serrure. Expédié monté, 1 par boîte.   |                                     |   |                                      |  |               |
| • Pour une serrure sur le tiroir supérieur, préciser <b>(LK)</b> . Ajouter 62 \$. Préciser des clés aléatoires <b>(RK)</b> ou un numéro de clé entre 101 et 120. |                                     |   |                                      |  |               |
|  <p><b>Meuble de chevet</b></p>  | GCEXBT01PN                          | 21.38 x 22.14 x 30                        | 96                                   | 8.5  | <b>1108\$</b> |
|  |                                     | 543 x 562 x 762                           | 43.54                                | 0.24   |               |
|  | GCEXBT01PNTH                        |   |                                      |  | <b>1486\$</b> |
|  | dessus et devant en thermoplastique |   |                                      |  |               |
|  | GCEXBT01PNTHSC                      |   |                                      |  | <b>1486\$</b> |
| devant et dessus en thermoplastique avec plateau collecteur  |                                     |   |                                      |  |               |
| GCEXBT01PNC1   |                                     |   |                                      |  | <b>2146\$</b> |
| dessus en surface solide (grade 1)   |                                     |   |                                      |  |               |
| GCEXBT01PNC2   |                                     |   |                                      |  | <b>2146\$</b> |
| dessus en surface solide (grade 2)   |                                     |   |                                      |  |               |
| Trois tiroirs, sur socle-plinthe. De série sans serrure. Expédié monté, 1 par boîte.   |                                     |   |                                      |  |               |
| • Pour une serrure sur le tiroir supérieur, préciser <b>(LK)</b> . Ajouter 62 \$. Préciser des clés aléatoires <b>(RK)</b> ou un numéro de clé entre 101 et 120. |                                     |   |                                      |  |               |

| MEUBLES DE CHEVET   | MODÈLE         | DIMENSIONS <sup>PO</sup><br><sub>MM</sub>                   | POIDS <sup>LB</sup><br><sub>KG</sub> | VOLUME <sup>PI<sup>3</sup></sup><br><sub>M<sup>3</sup></sub> | PRIX COURANT  |
|---|----------------|---|--------------------------------------|--|---------------|
|  <p><b>Meuble de chevet</b></p>  | GCEXBT04CN     | 21.38 x 22.14 x 30<br>543 x 562 x 762                       | 94<br>42.63                          | 8.5<br>0.24  | <b>963\$</b>  |
|   | GCEXBT04CNTH   | dessus et devant en thermoplastique                         |                                      |  | <b>1291\$</b> |
|   | GCEXBT04CNTHSC | devant et dessus en thermoplastique avec plateau collecteur |                                      |  | <b>1291\$</b> |
|   | GCEXBT04CNC1   | dessus en surface solide (grade 1)                          |                                      |  | <b>2001\$</b> |
|   | GCEXBT04CNC2   | dessus en surface solide (grade 2)                          |                                      |  | <b>2177\$</b> |
| <p>Une tablette fixe et deux tiroirs. Sur quatre roulettes. De série sans serrure. Expédié monté, 1 par boîte.</p> <ul style="list-style-type: none"> <li>• Pour une serrure sur le tiroir, préciser <b>(LK)</b>. Ajouter 62 \$. Préciser des clés aléatoires <b>(RK)</b> ou un numéro de clé entre 101 et 120.</li> </ul>      |                |   |                                      |  |               |
|  <p><b>Meuble de chevet</b></p>   | GCEXBT04LN     | 21.38 x 22.14 x 30<br>543 x 562 x 762                       | 94<br>42.63                          | 8.5<br>0.24  | <b>1027\$</b> |
|   | GCEXBT04LNTH   | dessus et devant en thermoplastique                         |                                      |  | <b>1394\$</b> |
|   | GCEXBT04LNTHSC | devant et dessus en thermoplastique avec plateau collecteur |                                      |  | <b>1394\$</b> |
|   | GCEXBT04LNC1   | dessus en surface solide (grade 1)                          |                                      |  | <b>2066\$</b> |
|   | GCEXBT04LNC2   | dessus en surface solide (grade 2)                          |                                      |  | <b>2242\$</b> |
| <p>Une tablette fixe et deux tiroirs. Sur quatre pieds en métal. De série sans serrure. Expédié monté, 1 par boîte.</p> <ul style="list-style-type: none"> <li>• Pour une serrure sur le tiroir, préciser <b>(LK)</b>. Ajouter 62 \$. Préciser des clés aléatoires <b>(RK)</b> ou un numéro de clé entre 101 et 120.</li> </ul> |                |   |                                      |  |               |
|  <p><b>Meuble de chevet</b></p>  | GCEXBT04PN     | 21.38 x 22.14 x 30<br>543 x 562 x 762                       | 94<br>42.63                          | 8.5<br>0.24  | <b>1054\$</b> |
|   | GCEXBT04PNTH   | dessus et devant en thermoplastique                         |                                      |  | <b>1386\$</b> |
|   | GCEXBT04PNTHSC | devant et dessus en thermoplastique avec plateau collecteur |                                      |  | <b>1386\$</b> |
|   | GCEXBT04PNC1   | dessus en surface solide (grade 1)                          |                                      |  | <b>2093\$</b> |
|   | GCEXBT04PNC2   | dessus en surface solide (grade 2)                          |                                      |  | <b>2269\$</b> |
| <p>Une tablette fixe et deux tiroirs. Sur socle-plinthe. De série sans serrure. Expédié monté, 1 par boîte.</p> <ul style="list-style-type: none"> <li>• Pour une serrure sur le tiroir, préciser <b>(LK)</b>. Ajouter 62 \$. Préciser des clés aléatoires <b>(RK)</b> ou un numéro de clé entre 101 et 120.</li> </ul>         |                |   |                                      |  |               |



**MEUBLES DE CHEVET      MODÈLE      DIMENSIONS <sup>PO</sup>  
MM      POIDS <sup>LB</sup>  
KG      VOLUME <sup>PI</sup>  
M<sup>3</sup>      PRIX COURANT**

**L x P x H**



**Meuble de chevet**

|   |                    |       |      |               |
|---|--------------------|-------|------|---------------|
| GCEXBT06CLN   | 21.38 x 22.14 x 30 | 92    | 8.5  | <b>913\$</b>  |
|   | 543 x 562 x 762    | 41.73 | 0.24 |               |
| GCEXBT06CLNTH   |                    |       |      | <b>1318\$</b> |
| dessus et devant en thermoplastique                         |                    |       |      |               |
| GCEXBT06CLNTHSC   |                    |       |      | <b>1318\$</b> |
| devant et dessus en thermoplastique avec plateau collecteur |                    |       |      |               |
| GCEXBT06CLNC1   |                    |       |      | <b>1951\$</b> |
| dessus en surface solide (grade 1)                          |                    |       |      |               |
| GCEXBT06CLNC2   |                    |       |      | <b>2127\$</b> |
| dessus en surface solide (grade 2)                          |                    |       |      |               |

Un tiroir à la position supérieure et un compartiment avec porte s'ouvrant vers la **gauche** (charnières à gauche) avec une tablette réglable à trois positions derrière la porte. Sur quatre roulettes. De série sans serrure. Expédié monté, 1 par boîte.

- Pour une serrure sur le tiroir, préciser (**LK**). Ajouter 62 \$.
- Pour une serrure sur la porte, préciser (**L3**). Ajouter 62 \$.
- Pour une serrure sur le tiroir et sur la porte, préciser (**L5**). Ajouter 123 \$.
- Préciser des clés aléatoires (**RK**) ou un numéro de clé entre 101 et 120.



**Meuble de chevet**

|   |                    |       |      |               |
|---|--------------------|-------|------|---------------|
| GCEXBT06CRN   | 21.38 x 22.14 x 30 | 92    | 8.5  | <b>913\$</b>  |
|   | 543 x 562 x 762    | 41.73 | 0.24 |               |
| GCEXBT06CRNTH   |                    |       |      | <b>1318\$</b> |
| dessus et devant en thermoplastique                         |                    |       |      |               |
| GCEXBT06CRNTHSC   |                    |       |      | <b>1318\$</b> |
| devant et dessus en thermoplastique avec plateau collecteur |                    |       |      |               |
| GCEXBT06CRNC1   |                    |       |      | <b>1951\$</b> |
| dessus en surface solide (grade 1)                          |                    |       |      |               |
| GCEXBT06CRNC2   |                    |       |      | <b>2127\$</b> |
| dessus en surface solide (grade 2)                          |                    |       |      |               |

Un tiroir à la position supérieure et un compartiment avec porte s'ouvrant vers la **droite** (charnières à droite) avec une tablette réglable à trois positions derrière la porte. Sur quatre roulettes. De série sans serrure. Expédié monté, 1 par boîte.

- Pour une serrure sur le tiroir, préciser (**LK**). Ajouter 62 \$.
- Pour une serrure sur la porte, préciser (**L4**). Ajouter 62 \$.
- Pour une serrure sur le tiroir et sur la porte, préciser (**L6**). Ajouter 123 \$.
- Préciser des clés aléatoires (**RK**) ou un numéro de clé entre 101 et 120.

| MEUBLES DE CHEVET | MODÈLE | DIMENSIONS <sup>PO</sup><br>MM | POIDS <sup>LB</sup><br>KG | VOLUME <sup>PI</sup><br>M <sup>3</sup> | PRIX COURANT |
|-------------------|--------|--------------------------------|---------------------------|--|--------------|
|-------------------|--------|--------------------------------|---------------------------|--|--------------|



Meuble de chevet

|   | L x P x H          |       |      |               |
|---|--------------------|-------|------|---------------|
| GCEXBT06LLN   | 21.38 x 22.14 x 30 | 92    | 8.5  | <b>955\$</b>  |
|   | 543 x 562 x 762    | 41.73 | 0.24 |               |
| GCEXBT06LLNTH   |                    |       |      | <b>1421\$</b> |
| dessus et devant en thermoplastique                         |                    |       |      |               |
| GCEXBT06LLNTHSC   |                    |       |      | <b>1421\$</b> |
| devant et dessus en thermoplastique avec plateau collecteur |                    |       |      |               |
| GCEXBT06LLNC1   |                    |       |      | <b>1994\$</b> |
| dessus en surface solide (grade 1)                          |                    |       |      |               |
| GCEXBT06LLNC2   |                    |       |      | <b>2169\$</b> |
| dessus en surface solide (grade 2)                          |                    |       |      |               |

Un tiroir à la position supérieure et un compartiment avec porte s'ouvrant vers la **gauche** (charnières à gauche) avec une tablette réglable à trois positions derrière la porte. Sur quatre pieds en métal. De série sans serrure. Expédié monté, 1 par boîte.

- Pour une serrure sur le tiroir, préciser **(LK)**. Ajouter 62 \$.
- Pour une serrure sur la porte, préciser **(L3)**. Ajouter 62 \$.
- Pour une serrure sur le tiroir et sur la porte, préciser **(L5)**. Ajouter 123 \$.
- Préciser des clés aléatoires **(RK)** ou un numéro de clé entre 101 et 120.

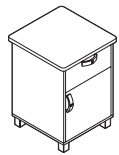

Meuble de chevet

|   |                    |       |      |               |
|---|--------------------|-------|------|---------------|
| GCEXBT06LRN   | 21.38 x 22.14 x 30 | 92    | 8.5  | <b>955\$</b>  |
|   | 543 x 562 x 762    | 41.73 | 0.24 |               |
| GCEXBT06LRNTH   |                    |       |      | <b>1421\$</b> |
| dessus et devant en thermoplastique                         |                    |       |      |               |
| GCEXBT06LRNTHSC   |                    |       |      | <b>1421\$</b> |
| devant et dessus en thermoplastique avec plateau collecteur |                    |       |      |               |
| GCEXBT06LRNC1   |                    |       |      | <b>1994\$</b> |
| dessus en surface solide (grade 1)                          |                    |       |      |               |
| GCEXBT06LRNC2   |                    |       |      | <b>2169\$</b> |
| dessus en surface solide (grade 2)                          |                    |       |      |               |

Un tiroir à la position supérieure et un compartiment avec porte s'ouvrant vers la **droite** (charnières à droite) avec une tablette réglable à trois positions derrière la porte. Sur quatre pieds en métal. De série sans serrure. Expédié monté, 1 par boîte.

- Pour une serrure sur le tiroir, préciser **(LK)**. Ajouter 62 \$.
- Pour une serrure sur la porte, préciser **(L4)**. Ajouter 62 \$.
- Pour une serrure sur le tiroir et sur la porte, préciser **(L6)**. Ajouter 123 \$.
- Préciser des clés aléatoires **(RK)** ou un numéro de clé entre 101 et 120.

| MEUBLES DE CHEVET | MODÈLE | DIMENSIONS <sup>PO</sup><br>MM | POIDS <sup>LB</sup><br>KG | VOLUME <sup>PI<sup>3</sup></sup><br>M <sup>3</sup> | PRIX COURANT |
|-------------------|--------|--------------------------------|---------------------------|--|--------------|
|-------------------|--------|--------------------------------|---------------------------|--|--------------|

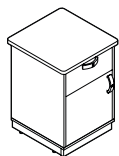

**Meuble de chevet**

|   | L x P x H          |       |      |               |
|---|--------------------|-------|------|---------------|
| GCEXBT06PLN   | 21.38 x 22.14 x 30 | 92    | 8.5  | <b>974\$</b>  |
|   | 543 x 562 x 762    | 41.73 | 0.24 |               |
| GCEXBT06PLNTH   |                    |       |      | <b>1414\$</b> |
| dessus et devant en thermoplastique                         |                    |       |      |               |
| GCEXBT06PLNTHSC   |                    |       |      | <b>1414\$</b> |
| devant et dessus en thermoplastique avec plateau collecteur |                    |       |      |               |
| GCEXBT06PLNC1   |                    |       |      | <b>2013\$</b> |
| dessus en surface solide (grade 1)                          |                    |       |      |               |
| GCEXBT06PLNC2   |                    |       |      | <b>2189\$</b> |
| dessus en surface solide (grade 2)                          |                    |       |      |               |

Un tiroir à la position supérieure et un compartiment avec porte s'ouvrant vers la **gauche** (charnières à gauche) avec une tablette réglable à trois positions derrière la porte. Sur socle-plinthe. De série sans serrure. Expédié monté, 1 par boîte.

- Pour une serrure sur le tiroir, préciser **(LK)**. Ajouter 62 \$.
- Pour une serrure sur la porte, préciser **(L3)**. Ajouter 62 \$.
- Pour une serrure sur le tiroir et sur la porte, préciser **(L5)**. Ajouter 123 \$.
- Préciser des clés aléatoires **(RK)** ou un numéro de clé entre 101 et 120.

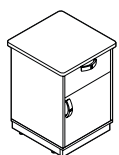





**Meuble de chevet**

|   |                    |       |      |               |
|---|--------------------|-------|------|---------------|
| GCEXBT06PRN   | 21.38 x 22.14 x 30 | 92    | 8.5  | <b>974\$</b>  |
|   | 543 x 562 x 762    | 41.73 | 0.24 |               |
| GCEXBT06PRNTH   |                    |       |      | <b>1414\$</b> |
| dessus et devant en thermoplastique                         |                    |       |      |               |
| GCEXBT06PRNTHSC   |                    |       |      | <b>1414\$</b> |
| devant et dessus en thermoplastique avec plateau collecteur |                    |       |      |               |
| GCEXBT06PRNC1   |                    |       |      | <b>2013\$</b> |
| dessus en surface solide (grade 1)                          |                    |       |      |               |
| GCEXBT06PRNC2   |                    |       |      | <b>2189\$</b> |
| dessus en surface solide (grade 2)                          |                    |       |      |               |

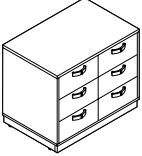
Un tiroir à la position supérieure et un compartiment avec porte s'ouvrant vers la **droite** (charnières à droite) avec une tablette réglable à trois positions derrière la porte. Sur socle-plinthe. De série sans serrure. Expédié monté, 1 par boîte.

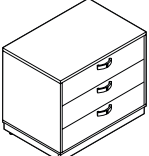
- Pour une serrure sur le tiroir, préciser **(LK)**. Ajouter 62 \$.
- Pour une serrure sur la porte, préciser **(L4)**. Ajouter 62 \$.
- Pour une serrure sur le tiroir et sur la porte, préciser **(L6)**. Ajouter 123 \$.
- Préciser des clés aléatoires **(RK)** ou un numéro de clé entre 101 et 120.

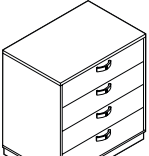
| COMMODOES   | MODÈLE     | DIMENSIONS <sup>PO</sup><br><sub>MM</sub> | POIDS <sup>LB</sup><br><sub>KG</sub> | VOLUME <sup>PI<sup>3</sup></sup><br><sub>M<sup>3</sup></sub> | PRIX COURANT  |
|---|------------|---|--------------------------------------|--|---------------|
|  <p><b>Commode double</b></p>  | GCEXDD01LN | L x P x H<br>36.19 x 24.13 x 30           | 180                                  | 18   | <b>1799\$</b> |
|   |            | 919 x 613 x 762                           | 81.64                                | 0.5  |               |
| Trois tiroirs de chaque côté. Sur quatre pieds en métal. De série sans serrure. Expédiée montée, 1 par boîte.   |            |   |                                      |  |               |
| <ul style="list-style-type: none"> <li>• Pour une serrure sur le tiroir supérieur de droite, préciser <b>(LR)</b>. Ajouter 62 \$.</li> <li>• Pour une serrure sur le tiroir supérieur de gauche, préciser <b>(LL)</b>. Ajouter 62 \$.</li> <li>• Pour une serrure sur chacun des tiroirs supérieurs, préciser <b>(LB)</b>. Ajouter 123 \$.</li> <li>• Préciser des clés aléatoires <b>(RK)</b> ou un numéro de clé entre 101 et 120.</li> </ul> |            |   |                                      |  |               |
|  <p><b>Commode double</b></p>  | GCEXDD01PN | L x P x H<br>36.19 x 24.13 x 30           | 180                                  | 18   | <b>1857\$</b> |
|   |            | 919 x 613 x 762                           | 81.64                                | 0.5  |               |
| Trois tiroirs de chaque côté. Sur socle-plinthe. De série sans serrure. Expédiée montée, 1 par boîte.   |            |   |                                      |  |               |
| <ul style="list-style-type: none"> <li>• Pour une serrure sur le tiroir supérieur de droite, préciser <b>(LR)</b>. Ajouter 62 \$.</li> <li>• Pour une serrure sur le tiroir supérieur de gauche, préciser <b>(LL)</b>. Ajouter 62 \$.</li> <li>• Pour une serrure sur chacun des tiroirs supérieurs, préciser <b>(LB)</b>. Ajouter 123 \$.</li> <li>• Préciser des clés aléatoires <b>(RK)</b> ou un numéro de clé entre 101 et 120.</li> </ul> |            |   |                                      |  |               |
|  <p><b>Commode</b></p>   | GCEXDR02LN | L x P x H<br>35.63 x 24.13 x 30           | 142                                  | 17   | <b>1482\$</b> |
|   |            | 905 x 613 x 762                           | 64.41                                | 0.48   |               |
| Trois tiroirs. Sur quatre pieds en métal. De série sans serrure. Expédiée montée, 1 par boîte.  |            |   |                                      |  |               |
| <ul style="list-style-type: none"> <li>• Pour une serrure sur le tiroir, préciser <b>(LK)</b>. Ajouter 62 \$.</li> </ul>  |            |   |                                      |  |               |
|  <p><b>Commode</b></p>   | GCEXDR02PN | L x P x H<br>35.63 x 24.13 x 30           | 142                                  | 17   | <b>1543\$</b> |
|   |            | 905 x 613 x 762                           | 64.41                                | 0.48   |               |
| Trois tiroirs. Sur socle-plinthe. De série sans serrure. Expédiée montée, 1 par boîte.  |            |   |                                      |  |               |
| <ul style="list-style-type: none"> <li>• Pour une serrure sur le tiroir, préciser <b>(LK)</b>. Ajouter 62 \$.</li> </ul>  |            |   |                                      |  |               |
|  <p><b>Commode</b></p>   | GCEXDR07LN | L x P x H<br>35.63 x 24.13 x 38.5         | 153                                  | 22   | <b>1707\$</b> |
|   |            | 905 x 613 x 978                           | 69.39                                | 0.62   |               |
| Quatre tiroirs. Sur quatre pieds en métal. De série sans serrure. Expédiée montée, 1 par boîte.   |            |   |                                      |  |               |
| <ul style="list-style-type: none"> <li>• Pour une serrure sur le tiroir, préciser <b>(LK)</b>. Ajouter 62 \$.</li> </ul>  |            |   |                                      |  |               |
|  <p><b>Commode</b></p>   | GCEXDR07PN | L x P x H<br>35.63 x 24.13 x 38.5         | 153                                  | 22   | <b>1788\$</b> |
|   |            | 905 x 613 x 978                           | 69.39                                | 0.62   |               |
| Quatre tiroirs. Sur socle-plinthe. De série sans serrure. Expédiée montée, 1 par boîte.   |            |   |                                      |  |               |
| <ul style="list-style-type: none"> <li>• Pour une serrure sur le tiroir, préciser <b>(LK)</b>. Ajouter 62 \$.</li> </ul>  |            |   |                                      |  |               |

**COMMODES**      **MODÈLE**      **DIMENSIONS** <sup>PO</sup> <sub>MM</sub>      **POIDS** <sup>LB</sup> <sub>KG</sub>      **VOLUME** <sup>PI</sup> <sub>M<sup>3</sup></sub>      **PRIX COURANT**

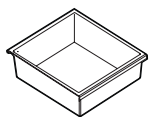

**Insertion pour tiroir**

|           | <b>L x P x H</b>  |      |      |             |
|-----------|-------------------|------|------|-------------|
| GCEXLLP01 | 16.5 x 15.5 x 4.5 | 3.5  | 1    | <b>65\$</b> |
|           | 419 x 394 x 114   | 1.58 | 0.02 |             |

Insertion range-tout en plastique styrénique antichoc pour tiroirs de meubles de chevet de 6 po H. Les insertions sont amovibles, facilitant les transferts et le nettoyage. Expédiée montée, 1 par boîte.

**PENDERIES**      **MODÈLE**      **DIMENSIONS**      **POIDS**      **VOLUME**      **PRIX COURANT**

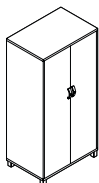

**Penderie**

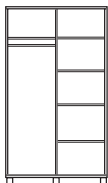

|            | <b>L x P x H</b>   |        |      |               |
|------------|--------------------|--------|------|---------------|
| GCEXWD03LN | 35.63 x 24.13 x 72 | 305    | 43   | <b>2104\$</b> |
|            | 905 x 613 x 1829   | 138.34 | 1.21 |               |

Dimensions utiles :

- Tablette supérieure gauche : 12,85 po
- Partie inférieure gauche : 53,2 po
- Côté droit avec tablettes réglables : 66,59 po

Penderie divisée avec tringle de sécurité en J pour vêtements et tablettes, sur cinq pieds en métal. Deux portes dissimulent un compartiment intérieur divisé en deux et doté à gauche d'une tablette fixe au-dessus d'une tringle de sécurité en J pour vêtements et, à droite, de quatre tablettes réglables. Pour la sécurité, des ancrages antibasculement sont recommandés. Les ensembles d'ancrages antibasculement sont vendus séparément; veuillez préciser le code GCAT400 et la quantité requise. De série sans serrure. Expédiée montée, 1 par boîte.

- Pour une serrure verrouillant les deux portes, préciser **(LB)**. Ajouter 62 \$. Préciser des clés aléatoires **(RK)** ou un numéro de clé entre 101 et 120.

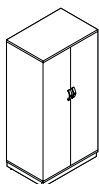

**Penderie**

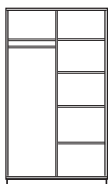

|            |                    |        |      |               |
|------------|--------------------|--------|------|---------------|
| GCEXWD03PN | 35.63 x 24.13 x 72 | 305    | 43   | <b>2185\$</b> |
|            | 905 x 613 x 1829   | 138.34 | 1.21 |               |

Dimensions utiles :

- Tablette supérieure gauche : 12,85 po
- Partie inférieure gauche : 53,2 po
- Côté droit avec tablettes réglables : 66,59 po

Penderie divisée avec tringle de sécurité en J pour suspendre les vêtements et tablettes, sur socle-plinthe. Deux portes dissimulent un compartiment intérieur divisé en deux et doté à gauche d'une tablette fixe au-dessus d'une tringle de sécurité en J pour suspendre les vêtements et, à droite, de quatre tablettes réglables. Pour la sécurité, des ancrages antibasculement sont recommandés. Les ensembles d'ancrages antibasculement sont vendus séparément; veuillez préciser le code GCAT400 et la quantité requise. De série sans serrure. Expédiée montée, 1 par boîte.

- Pour une serrure verrouillant les deux portes, préciser **(LB)**. Ajouter 62 \$. Préciser des clés aléatoires **(RK)** ou un numéro de clé entre 101 et 120.

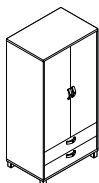

**Penderie**

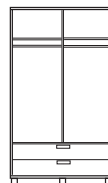

|            |                    |        |      |               |
|------------|--------------------|--------|------|---------------|
| GCEXWD04LN | 35.63 x 24.13 x 72 | 316    | 43   | <b>2594\$</b> |
|            | 905 x 613 x 1829   | 143.33 | 1.21 |               |

Dimensions utiles :

- Tablette supérieure gauche : 7 po
- Partie inférieure gauche : 42 po
- Tablette supérieure droite : 7 po
- Partie inférieure droite : 42 po
- Tiroir supérieur : 8,25 po
- Tiroir inférieur : 8,25 po

Penderie divisée avec tringles de sécurité en J pour suspendre les vêtements et tablettes, et deux tiroirs pleine largeur, sur cinq pieds en métal. Deux portes dissimulent un compartiment intérieur divisé en deux et doté à gauche et à droite d'une tablette fixe au-dessus d'une tringle de sécurité en J pour suspendre les vêtements. Deux tiroirs apparents au bas de la penderie. Pour la sécurité, des ancrages antibasculement sont recommandés. Les ensembles d'ancrages antibasculement sont vendus séparément; veuillez préciser le code GCAT400 et la quantité requise. De série sans serrure. Expédiée montée, 1 par boîte.

- Pour une serrure sur la porte de droite, préciser **(L4)**. Ajouter 62 \$
- Pour une serrure sur la porte de gauche, préciser **(L3)**. Ajouter 62 \$.
- Pour une serrure verrouillant les deux portes, préciser **(L2)**. Ajouter 123 \$.
- Pour une serrure sur le tiroir supérieur, préciser **(LK)**. Ajouter 62 \$.
- Pour une serrure sur la porte de droite et le tiroir supérieur, préciser **(L6)**. Ajouter 123 \$.
- Pour une serrure sur la porte de gauche et le tiroir supérieur, préciser **(L5)**. Ajouter 123 \$.
- Pour une serrure sur la porte de droite, la porte de gauche et le tiroir supérieur, préciser **(L9)**. Ajouter 185 \$.
- Préciser des clés aléatoires **(RK)** ou un numéro de clé entre 101 et 120.

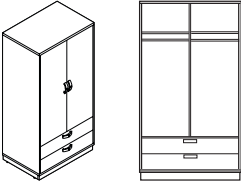
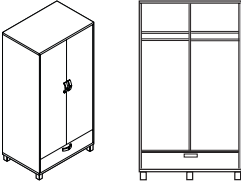
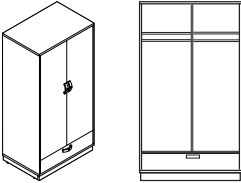
| PENDERIES   | MODÈLE     | DIMENSIONS <sup>PO</sup><br>MM  | POIDS <sup>LB</sup><br>KG | VOLUME <sup>PI<sup>3</sup></sup><br>M <sup>3</sup> | PRIX COURANT  |
|---|------------|---------------------------------|---------------------------|--|---------------|
|  <p><b>Penderie</b></p>  | GCEXWD04PN | L x P x H<br>35.63 x 24.13 x 72 | 316                       | 43   | <b>2677\$</b> |
|   |            | 905 x 613 x 1829                | 143.33                    | 1.21   |               |
| <p>Dimensions utiles :</p> <ul style="list-style-type: none"> <li>• Tablette supérieure gauche : 7 po</li> <li>• Partie inférieure gauche : 42 po</li> <li>• Tablette supérieure droite : 7 po</li> <li>• Partie inférieure droite : 42 po</li> <li>• Tiroir supérieur : 8,25 po</li> <li>• Tiroir inférieur : 8,25 po</li> </ul> <p>Penderie divisée avec tringles de sécurité en J pour suspendre les vêtements et tablettes, et deux tiroirs pleine largeur, sur socle-plinthe. Deux portes dissimulent un compartiment intérieur divisé en deux et doté à gauche et à droite d'une tablette fixe au-dessus d'une tringle de sécurité en J pour suspendre les vêtements. Deux tiroirs apparents au bas de la penderie. Pour la sécurité, des ancrages antibasculement sont recommandés. Les ensembles d'ancrages antibasculement sont vendus séparément; veuillez préciser le code GCAT400 et la quantité requise. De série sans serrure. Expédiée montée, 1 par boîte.</p> <ul style="list-style-type: none"> <li>• Pour une serrure sur la porte de droite, préciser <b>(L4)</b>. Ajouter 62 \$</li> <li>• Pour une serrure sur la porte de gauche, préciser <b>(L3)</b>. Ajouter 62 \$.</li> <li>• Pour une serrure verrouillant les deux portes, préciser <b>(L2)</b>. Ajouter 123 \$.</li> <li>• Pour une serrure sur le tiroir supérieur, préciser <b>(LK)</b>. Ajouter 62 \$.</li> <li>• Pour une serrure sur la porte de droite et le tiroir supérieur, préciser <b>(L6)</b>. Ajouter 123 \$.</li> <li>• Pour une serrure sur la porte de gauche et le tiroir supérieur, préciser <b>(L5)</b>. Ajouter 123 \$.</li> <li>• Pour une serrure sur la porte de droite, la porte de gauche et le tiroir supérieur, préciser <b>(L9)</b>. Ajouter 185 \$.</li> <li>• Préciser des clés aléatoires <b>(RK)</b> ou un numéro de clé entre 101 et 120.</li> </ul> |            |                                 |                           |  |               |
|  <p><b>Penderie</b></p>  | GCEXWD05LN | 35.63 x 24.13 x 72              | 305                       | 43   | <b>2566\$</b> |
|   |            | 905 x 613 x 1829                | 138.34                    | 1.21   |               |
| <p>Dimensions utiles :</p> <ul style="list-style-type: none"> <li>• Tablette supérieure gauche : 7 po</li> <li>• Partie inférieure gauche : 50,4 po</li> <li>• Tablette supérieure droite : 7 po</li> <li>• Partie inférieure droite : 50,4 po</li> <li>• Tiroir : 8,25 po</li> </ul> <p>Penderie divisée avec tringles de sécurité en J pour suspendre les vêtements et tablettes, et un tiroir pleine largeur, sur cinq pieds en métal. Deux portes dissimulent un compartiment intérieur divisé en deux et doté à gauche et à droite d'une tablette fixe au-dessus d'une tringle de de sécurité en J pour suspendre les vêtements. Un tiroir apparent au bas de la penderie. Pour la sécurité, des ancrages antibasculement sont recommandés. Les ensembles d'ancrages antibasculement sont vendus séparément; veuillez préciser le code GCAT400 et la quantité requise. De série sans serrure. Expédiée montée, 1 par boîte.</p> <ul style="list-style-type: none"> <li>• Pour une serrure sur la porte de droite, préciser <b>(L4)</b>. Ajouter 62 \$</li> <li>• Pour une serrure sur la porte de gauche, préciser <b>(L3)</b>. Ajouter 62 \$.</li> <li>• Pour une serrure verrouillant les deux portes, préciser <b>(L2)</b>. Ajouter 123 \$.</li> <li>• Pour une serrure sur le tiroir supérieur, préciser <b>(LK)</b>. Ajouter 62 \$.</li> <li>• Pour une serrure sur la porte de droite et le tiroir supérieur, préciser <b>(L6)</b>. Ajouter 123 \$.</li> <li>• Pour une serrure sur la porte de gauche et le tiroir supérieur, préciser <b>(L5)</b>. Ajouter 123 \$.</li> <li>• Pour une serrure sur la porte de droite, la porte de gauche et le tiroir supérieur, préciser <b>(L9)</b>. Ajouter 185 \$.</li> <li>• Préciser des clés aléatoires <b>(RK)</b> ou un numéro de clé entre 101 et 120.</li> </ul>   |            |                                 |                           |  |               |
|  <p><b>Penderie</b></p>  | GCEXWD05PN | 35.63 x 24.13 x 72              | 305                       | 43   | <b>2586\$</b> |
|   |            | 905 x 613 x 1829                | 138.34                    | 1.21   |               |
| <p>Dimensions utiles :</p> <ul style="list-style-type: none"> <li>• Tablette supérieure gauche : 7 po</li> <li>• Partie inférieure gauche : 50,4 po</li> <li>• Tablette supérieure droite : 7 po</li> <li>• Partie inférieure droite : 50,4 po</li> <li>• Tiroir : 8,25 po</li> </ul> <p>Penderie divisée avec tringles de sécurité en J pour suspendre les vêtements et tablettes, et un tiroir pleine largeur, sur socle-plinthe. Deux portes dissimulent un compartiment intérieur divisé en deux et doté à gauche et à droite d'une tablette fixe au-dessus d'une tringle de de sécurité en J pour suspendre les vêtements. Un tiroir apparent au bas de la penderie. Pour la sécurité, des ancrages antibasculement sont recommandés. Les ensembles d'ancrages antibasculement sont vendus séparément; veuillez préciser le code GCAT400 et la quantité requise. De série sans serrure. Expédiée montée, 1 par boîte.</p> <ul style="list-style-type: none"> <li>• Pour une serrure sur la porte de droite, préciser <b>(L4)</b>. Ajouter 62 \$</li> <li>• Pour une serrure sur la porte de gauche, préciser <b>(L3)</b>. Ajouter 62 \$.</li> <li>• Pour une serrure verrouillant les deux portes, préciser <b>(L2)</b>. Ajouter 123 \$.</li> <li>• Pour une serrure sur le tiroir supérieur, préciser <b>(LK)</b>. Ajouter 62 \$.</li> <li>• Pour une serrure sur la porte de droite et le tiroir supérieur, préciser <b>(L6)</b>. Ajouter 123 \$.</li> <li>• Pour une serrure sur la porte de gauche et le tiroir supérieur, préciser <b>(L5)</b>. Ajouter 123 \$.</li> <li>• Pour une serrure sur la porte de droite, la porte de gauche et le tiroir supérieur, préciser <b>(L9)</b>. Ajouter 185 \$.</li> <li>• Préciser des clés aléatoires <b>(RK)</b> ou un numéro de clé entre 101 et 120.</li> </ul>   |            |                                 |                           |  |               |

**PENDERIES**      **MODÈLE**      **DIMENSIONS** <sup>PO</sup> <sub>MM</sub>      **POIDS** <sup>LB</sup> <sub>KG</sub>      **VOLUME** <sup>PI</sup> <sub>M<sup>3</sup></sub>      **PRIX COURANT**      **QTÉ MIN**

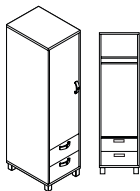

**Penderie étroite**

|             | <b>L x P x H</b>   |       |      |               |
|-------------|--------------------|-------|------|---------------|
| GCEXWN02LLN | 18.63 x 24.13 x 72 | 136   | 24   | <b>1887\$</b> |
|             | 473 x 613 x 1829   | 61.68 | 0.67 |               |

Dimensions utiles :

- Tablette supérieure : 7 po
- Partie inférieure : 42 po
- Tiroir supérieur : 8,25 po
- Tiroir inférieur : 8,25 po

Penderie simple étroite avec tringle de sécurité en J pour suspendre les vêtements et tablette, et deux tiroirs, sur quatre pieds en métal. Une porte s'ouvrant vers la **gauche** (charnières à gauche) dissimule une tablette fixe au-dessus d'une tringle de sécurité en J pour suspendre les vêtements. Deux tiroirs apparents au bas de la penderie. Pour la sécurité, des ancrages antibasculement sont recommandés. Les ensembles d'ancrages antibasculement sont vendus séparément; veuillez préciser le code GCAT400 et la quantité requise. De série sans serrure. Expédiée montée, 1 par boîte.

- Pour une serrure sur le tiroir, préciser **(LK)**. Ajouter 62 \$.
- Pour une serrure sur la porte, préciser **(L3)**. Ajouter 62 \$.
- Pour une serrure sur la porte et sur le tiroir, préciser **(L5)**. Ajouter 123 \$.
- Préciser des clés aléatoires **(RK)** ou un numéro de clé entre 101 et 120.

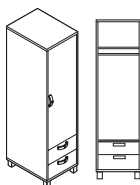

**Penderie étroite**

|             |                    |       |      |               |
|-------------|--------------------|-------|------|---------------|
| GCEXWN02LRN | 18.63 x 24.13 x 72 | 136   | 24   | <b>1887\$</b> |
|             | 473 x 613 x 1829   | 61.68 | 0.67 |               |

Dimensions utiles :

- Tablette supérieure : 7 po
- Partie inférieure : 42 po
- Tiroir supérieur : 8,25 po
- Tiroir inférieur : 8,25 po

Penderie simple étroite avec tringle de sécurité en J pour suspendre les vêtements et tablette, et deux tiroirs, sur quatre pieds en métal. Une porte s'ouvrant vers la **droite** (charnières à droite) dissimule une tablette fixe au-dessus d'une tringle de sécurité en J pour suspendre les vêtements. Deux tiroirs apparents au bas de la penderie. Pour la sécurité, des ancrages antibasculement sont recommandés. Les ensembles d'ancrages antibasculement sont vendus séparément; veuillez préciser le code GCAT400 et la quantité requise. De série sans serrure. Expédiée montée, 1 par boîte.

- Pour une serrure sur le tiroir, préciser **(LK)**. Ajouter 62 \$.
- Pour une serrure sur la porte, préciser **(L4)**. Ajouter 62 \$.
- Pour une serrure sur la porte et sur le tiroir, préciser **(L6)**. Ajouter 123 \$.
- Préciser des clés aléatoires **(RK)** ou un numéro de clé entre 101 et 120.

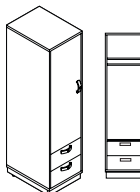

**Penderie étroite**

|             |                    |       |      |               |
|-------------|--------------------|-------|------|---------------|
| GCEXWN02PLN | 18.63 x 24.13 x 72 | 136   | 24   | <b>1784\$</b> |
|             | 473 x 613 x 1829   | 61.68 | 0.67 |               |

Dimensions utiles :

- Tablette supérieure : 7 po
- Partie inférieure : 42 po
- Tiroir supérieur : 8,25 po
- Tiroir inférieur : 8,25 po

Penderie simple étroite avec tringle de sécurité en J pour suspendre les vêtements et tablette, et deux tiroirs, sur socle-plinthe. Une porte s'ouvrant vers la **gauche** (charnières à gauche) dissimule une tablette fixe au-dessus d'une tringle de sécurité en J pour suspendre les vêtements. Deux tiroirs apparents au bas de la penderie. Pour la sécurité, des ancrages antibasculement sont recommandés. Les ensembles d'ancrages antibasculement sont vendus séparément; veuillez préciser le code GCAT400 et la quantité requise. De série sans serrure. Expédiée montée, 1 par boîte.

- Pour une serrure sur le tiroir, préciser **(LK)**. Ajouter 62 \$.
- Pour une serrure sur la porte, préciser **(L3)**. Ajouter 62 \$.
- Pour une serrure sur la porte et sur le tiroir, préciser **(L5)**. Ajouter 123 \$.
- Préciser des clés aléatoires **(RK)** ou un numéro de clé entre 101 et 120.

## PENDERIES

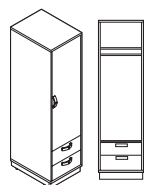

**Penderie étroite**

| MODÈLE      | DIMENSIONS <sup>PO</sup><br><sub>MM</sub> | POIDS <sup>LB</sup><br><sub>KG</sub> | VOLUME <sup>PI</sup> <sup>3</sup><br><sub>M</sub> <sup>3</sup> | PRIX COURANT  | QTÉ MIN |
|-------------|---|--------------------------------------|--|---------------|---------|
| GCEXWN02PRN | 18.63 x 24.13 x 72                        | 136                                  | 24   | <b>1784\$</b> |         |
|             | 473 x 613 x 1829                          | 61.68                                | 0.67   |               |         |

Dimensions utiles :

- Tablette supérieure : 7 po
- Partie inférieure : 42 po
- Tiroir supérieur : 8,25 po
- Tiroir inférieur : 8,25 po

Penderie simple étroite avec tringle de sécurité en J pour suspendre les vêtements et tablette, et deux tiroirs, sur socle-plinthe. Une porte s'ouvrant vers la **droite** (charnières à droite) dissimule une tablette fixe au-dessus d'une tringle de sécurité en J pour suspendre les vêtements. Deux tiroirs apparents au bas de la penderie. Pour la sécurité, des ancrages antibasculement sont recommandés. Les ensembles d'ancrages antibasculement sont vendus séparément; veuillez préciser le code GCAT400 et la quantité requise. Expédiée montée, 1 par boîte.

- Pour une serrure sur le tiroir, préciser **(LK)**. Ajouter 62 \$.
- Pour une serrure sur la porte, préciser **(L4)**. Ajouter 62 \$.
- Pour une serrure sur la porte et sur le tiroir, préciser **(L6)**. Ajouter 123 \$.
- Préciser des clés aléatoires **(RK)** ou un numéro de clé entre 101 et 120.



**Ensemble de serrure de remplacement**

|           |                                 |           |           |             |  |
|-----------|---------------------------------|-----------|-----------|-------------|--|
| GCEXCOREK | 20 x 22 x 35<br>508 x 559 x 889 | 16<br>7.3 | 0.01<br>- | <b>62\$</b> |  |
|-----------|---------------------------------|-----------|-----------|-------------|--|

Barillet et clé de remplacement.

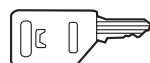

**Clé de remplacement**

|         |                                    |          |          |             |  |
|---------|------------------------------------|----------|----------|-------------|--|
| GCEXKEY | 24.5 x 29 x 41<br>622 x 737 x 1041 | 35<br>15 | 0.1<br>- | <b>15\$</b> |  |
|---------|------------------------------------|----------|----------|-------------|--|

Clé de remplacement pour les meubles de chevet, les commodes et les penderies. Préciser un numéro de clé entre 101 et 120.

## ACCESSOIRES

Pour les accessoires pour la gamme Aldon, se reporter aux accessoires de la gamme Sonoma :

- Crochet de sécurité pour vêtements: page 33
- Têtes et pieds de lit : page 34
- Miroir de penderie (pour portes, 11 po L x 29 po H) : page 34





D'une construction de qualité supérieure, la collection Sonoma propose un éventail complet de meubles pour répondre aux besoins en matière de rangement de divers milieux de vie, y compris les hôpitaux, les établissements de soins de longue durée et les résidences avec ou sans assistance pour personnes âgées.

Le mobilier se distingue par des extrusions d'aluminium sur tous les coins principaux, permettant un raccord continu de haut en bas des parois du châssis pour un rendement amélioré et une durabilité accrue. Les extrusions d'aluminium offrent également une protection accrue contre les chocs causés par les appareils mobiles et autres meubles utilisés dans ces milieux exigeants.

Les meubles intègrent des ouvertures d'aération et de drainage, favorisant la circulation d'air et facilitant l'écoulement des liquides au besoin. Les meubles sont autoportants et présentent un dégagement au bas du meuble pour faciliter l'entretien.

Les meubles présentent divers choix de profils pour rehausser le décor de toute pièce et pour prévenir la chute accidentelle des objets derrière les meubles.

Les penderies présentent un crochet à sécurité intégrée d'une capacité de 75 lb et une tringle de sécurité en J pour suspendre les vêtements, offrant la plus grande protection contre les accidents, et assurant la tranquillité d'esprit.

Grâce à leurs styles variés et leurs nombreuses configurations, les meubles répondent à de multiples besoins et exigences de rangement tout en respectant les préférences individuelles.

#### Caractéristiques et avantages

- Les dessus de modules de 37,5 po H ou moins sont fabriqués en stratifié haute pression de 1 po d'épaisseur.
- Les dessus de modules de plus de 37,5 po H et les tablettes structurales fixes sont fabriqués en mélamine thermosoudée de 1 po d'épaisseur.
- Les châssis, panneaux arrière, devants de tiroirs, tablettes réglables, portes et profils décoratifs sont fabriqués en mélamine thermosoudée de 0,75 po d'épaisseur.
- Les modules présentent un chant en polymère de 3 mm, le dessus surplombant les panneaux latéraux.
- Le mobilier est fabriqué de panneaux de particules sans ajout d'urée-formaldéhyde.
- Les finis stratifiés et mélaminés sont offerts dans un choix de couleurs.
- Des surfaces en thermoplastique sont offertes pour les meubles de chevet. Se reporter aux notes pour les exigences de commande.
- Les dessus et les panneaux du châssis peuvent tous se remplacer s'ils sont endommagés.
- Les tiroirs sont montés sur des coulisses à extension complète sur roulement à billes en acier de précision de qualité supérieure.
- Une serrure est offerte en option pour le tiroir à la position supérieure de tous les modules présentant des tiroirs.
- Les extrusions d'aluminium, les pieds et les pièces en plastique sont offerts dans un choix de douze finis peints.
- Des roulettes sont offertes pour les meubles de chevet.
- Les poignées sont offertes en six styles.
- Quatre profils décoratifs sont offerts.
- Pour les certifications environnementales, visitez [globalfurnituregroup.com](http://globalfurnituregroup.com).

## ACCESSOIRES

- Une gamme d'accessoires est offerte, permettant de compléter et de rehausser tout décor.
- Les bibliothèques, offertes en diverses hauteurs, présentent la même construction de qualité supérieure faisant appel à des extrusions d'aluminium à chaque coin.

## DESSUS

- Les dessus de modules de 37,5 po H ou moins sont fabriqués en stratifié haute pression de 1 po d'épaisseur et dotés d'un chant en polymère coordonné de 3 mm
- Les dessus de modules de plus de 37,5 po H sont fabriqués en mélamine thermosoudée de 1 po d'épaisseur et dotés d'un chant en polymère coordonné de 3 mm.
- Des dessus en thermoplastique et en surface solide sont offerts pour les meubles de chevet uniquement. Pour les choix de finis, se reporter à la page 22.

## CHÂSSIS

- Les châssis sont fabriqués en mélamine thermosoudée de 0,75 po d'épaisseur.
- Les châssis sont renforcés à l'aide d'extrusions d'aluminium permettant un raccord continu de haut en bas du meuble.
- La construction assure un rendement intéressant des fonds investis dans le mobilier comme les parois ou le dessus peuvent être remplacés s'ils sont endommagés.

## DOS

- Le panneau arrière est fabriqué en mélamine thermosoudée de 0,75 po d'épaisseur.

## TIROIRS

- Les devants de tiroirs sont fabriqués en mélamine thermosoudée de 0,75 po d'épaisseur et présentent un chant en PVC de 3 mm.
- Des devants de tiroirs en thermoplastique sont offerts pour les meubles de chevet uniquement. Pour les choix de finis, se reporter à la page 22.
- Les tiroirs sont montés sur des coulisses de précision à extension complète à roulement à billes.
- Les dimensions du module proprement dit déterminent la profondeur des tiroirs. Les modules de 20 po P présentent des tiroirs de 15,5 po P. Les modules de 22 po P et de 26 po P sont dotés de tiroirs de 17,25 po P.
- L'intérieur du tiroir inférieur est complètement enveloppé d'un vinyle durable de couleur blanche qui offre un rendement accru et une durabilité supérieure dans les milieux exigeants.
- L'intérieur du tiroir inférieur est complètement enveloppé d'un vinyle durable d'une couleur neutre (blanc), offrant un rendement accru et une durabilité supérieure dans les milieux exigeants.
- Un mécanisme de fermeture en douceur des tiroirs est offert en option. Préciser (**SF**) au moment de la commande. **Ajouter 46 \$** par tiroir.

## INSERTIONS POUR TIROIRS

- Une insertion range-tout pour tiroirs est offerte en option pour les modules de chevet et est fabriquée en plastique styrénique antichoc d'une couleur neutre (vanille). Se reporter à la page 34 pour plus de détails.
- Les insertions sont expressément conçues pour chevaucher les rebords du tiroir assurant un ajustement parfait, empêchant les articles de se coincer entre l'insertion et les parois du tiroir.
- Les insertions range-tout sont amovibles, facilitant les transferts et le nettoyage.

## TABLETTES

- Les tablettes structurales fixes sont fabriquées en mélamine thermosoudée de 1 po d'épaisseur et dotées d'un chant coordonné intégré.
- Les tablettes réglables sont fabriquées en mélamine thermosoudée de 0,75 po d'épaisseur et dotées d'un chant coordonné intégré.
- Des goupilles permettent d'assujettir les tablettes à l'aide de vis autoperceuses pour prévenir les mouvements accidentels.

## PORTES

- Les portes sont fabriquées en mélamine thermosoudée de 0,75 d'épaisseur et présentent un chant en PVC de 3 mm.
- Les portes sont montées à l'aide de charnières 170° de qualité commerciale qui permettent un accès sans entraves aux effets personnels.

## PLATEAU COLLECTEUR

- Un plateau collecteur (**SC**) est offert en option sur le bord des meubles de chevet en thermoplastique uniquement.



## SERRURES

- Une serrure est offerte en option pour le tiroir à la position supérieure de tous les modules présentant des tiroirs. Cette option doit être précisée au moment de la commande.
- Des serrures à clés aléatoires sont de série lorsque des serrures sont commandées.
- Pour des clés identiques, préciser une numérotation entre 401 et 440.
- Pour commander une serrure pour le tiroir à la position supérieure, veuillez préciser le code (**LS**) après le numéro de modèle. **Ajouter 62 \$.**

## EXTRUSIONS D'ALUMINIUM / PIEDS / PIÈCES EN PLASTIQUE

- Les extrusions d'aluminium assurent l'intégrité structurelle des modules, permettant un raccord continu des parois du châssis et procurant un support pour les pieds.
- Le pied en aluminium extrudé sert à soulever le meuble du sol, offrant un dégagement au bas du meuble pour faciliter l'entretien.
- Le pied en aluminium extrudé est muni d'un patin de mise à niveau de couleur fusain ne marquant pas.
- Le patin de mise à niveau permet un réglage sur 0,5 po pour accroître la stabilité du meuble au besoin.
- Les finis peints par poudrage de série sont noir (**BLK**), blizzard (**BZD**) café au lait (**TLA**), fusain (**CHR**), kahlua (**TKA**), moka (**TMO**), nevada (**NEV**), sierra (**SCA**), argenté (**SIL**), taupe (**TPE**), avoine grillée (**TOA**) et tungstène (**TUN**).
- Un fini tungstène (**TUN**) est offert, moyennant un **supplément de 10 %**.
- Des finis peints par poudrage hors série sont possibles. Informez-vous auprès de votre représentant Global.

## ROULETTES

- Des roulettes sont offertes uniquement pour certains modules.
- Les produits pouvant être munis de roulettes sont signalés par la lettre (**C**) suivant le code du produit.
- Les roulettes doivent être précisées au moment de la commande.
- Les roulettes ne peuvent être installées rétroactivement sur place.
- Les roulettes sont des roulettes à doubles galets de qualité commerciale à blocage manuel.
- Lorsque deux roulettes bloquantes sont commandées, celles-ci se seront situées à l'avant du module pour un accès facile; les roulettes non bloquantes seront situées à l'arrière.

## POIGNÉES

- Une plage centrale de 128 mm est nécessaire pour l'installation de poignées hors série.
- Poignée arquée (**A1**) est de série. Les poignées sont offertes dans le choix de six styles suivants:



**A1**  
Poignée arquée  
finie sierra



**B1**  
Poignée en boucle  
finie chrome mat



**CM1**  
Poignée contemporaine en métal  
finie chrome mat



**CM2**  
Poignée contemporaine en métal  
finie noir mat



**TM1**  
Poignée transitionnelle en métal  
finie nickel brossé



**TM2**  
Poignée transitionnelle en métal  
finie noir mat



**RPH1** (add \$57/handle)  
Poignée encastrée  
finie argenté

- Des poignées peuvent être commandées séparément (sauf la poignée encastrée).

**Ajouter 31 \$.** Préciser :

(**GC-A1**) : Poignée arquée  
finie sierra

(**GC-CM2**) : Poignée contemporaine en métal  
finie noir mat

(**GC-B1**) : Poignée en boucle  
finie chrome mat

(**GC-TM1**) : Poignée transitionnelle en métal  
finie nickel brossé

(**GC-CM1**) : Poignée contemporaine en métal  
finie chrome mat

(**GC-TM2**) : Poignée transitionnelle en métal  
finie noir mat

- La poignée encastrée (**RPH1**) doit être précisée au moment de la commande et ne peut être utilisée sur les modèles GCSNB01Sxx, GCSNB01CSxx et GCSNB014CSxx. **Ajouter 57 \$** par poignée.
- Consultez votre représentant Global pour d'autres choix de finis.
- Pour visualiser les choix de finis des poignées, consultez la rubrique Textiles et finis de la gamme Sonoma du site [globalfurnituregroup.com](http://globalfurnituregroup.com).

**BANDEAU SUPÉRIEUR DÉCORATIF EN OPTION**

- Le bandeau supérieur est offert sur les meubles de chevet uniquement et empêche les objets de tomber derrière le module. Le bandeau supérieur est installé sur place.
- Le bandeau supérieur est offert en mélamine uniquement, dans deux styles, soit linéaire (LN) ou arqué (AR). **Ajouter 69 \$.**
- Les bandeaux sont fabriqués en panneaux de particules de 0,75 po d'épaisseur recouverts de mélamine thermosoudée; toutes les rives présentent un chant d'un fini coordonné.
- Le bandeau supérieur n'est pas offert en thermoplastique ou en surface solide.
- Le style du bandeau doit être précisé au moment de la commande.



Arqué (AR)



Linéaire (LN)

- Des profils hors série sont possibles. Veuillez consulter votre représentant Global pour plus de détails.

**CHOIX DE FINIS – DESSUS ET CHÂSSIS**

- Tous finis mélaminés sont offerts avec un chant en polymère coordonné de 3 mm :

|                      |                        |                           |                          |                            |
|----------------------|------------------------|---------------------------|--------------------------|----------------------------|
| (ACJ) Acajou absolu  | (BMX) Matrice Blizzard | (FAS) Fashionista         | (NGL) Noce Grigio        | (SOG) Orage                |
| (ASN) Nuit d'Orient  | (BRC) Cobalt brossé    | (FCL) Première classe     | (NEL) Noce Legero        | (STG) String               |
| (AWC) Cerisier Avant | (CMB) Érable clair     | (GRX) Gris matrice        | (NML) Noce Medio         | (SWX) Matrice blanc studio |
| (AWH) Miel Avant     | (CGY) Gris hors série  | (HLN) Lin Hayden          | (SBY) Beauté naturelle   | (WHE) Brou                 |
| (BLK) Noir           | (DES) Espresso profond | (OTM) Acajou sur quartier | (SDT) Concassé           | (WHT) Chocolat blanc       |
| (BZD) Blizzard       | (DWT) Blanc de blancs  | (NBL) Noce Biondo         | (SLN) Lin couleur pierre | (WCR) Cerisier d'hiver     |

**FINIS EN THERMOPLASTIQUE - DESSUS ET AVANT (INCLUANT LE BANDEAU INFÉRIEUR)**

- Un fini thermoplastique est offert pour les meubles de chevet uniquement.
- Veuillez préciser en ajoutant "TH" à la fin du numéro de modèle.

|                     |                         |                       |                        |                      |
|---------------------|-------------------------|-----------------------|------------------------|----------------------|
| (ACJ) Acajou absolu | (CGY) Gris hors série   | (DWT) Blanc de blancs | (FCL) Première classe  | (SOG) Orage          |
| (CMB) Érable clair  | (DES) Espresso profond* | (FAS) Fashionista     | (SBY) Beauté naturelle | (WHC) Chocolat blanc |

\*Le veinage du thermoplastique diffère légèrement de celui de la mélamine.

**SURFACE SOLIDE - DESSUS UNIQUEMENT**

- Le fini en surface solide est offert uniquement pour les meubles de chevet. Se reporter aux modèles dont le code se termine par "C1" ou "C2".

|                       |                             |
|-----------------------|-----------------------------|
| Grade 1 (C1)          | Grade 2 (C2)                |
| (SWH) Blanc de blancs | (SBT) Tempête beige         |
|                       | (SBX) Mirage noir onyx      |
|                       | (SFW) Mirage blanc givré    |
|                       | (SHS) Pierre chaude         |
|                       | (SMG) Spectre verre de lait |
|                       | (SNM) Mélange nordique      |

**MEUBLES HORS SÉRIE**

- Global est heureuse d'avoir l'occasion de fournir une proposition de prix pour des demandes spéciales faites dans le cadre de projets.
- Visitez le Centre des revendeurs et cliquez sur « Specials » de la barre de menus à la gauche de l'écran pour remplir et soumettre la demande.

**EXPÉDITION**

- Tous les produits sont expédiés partiellement montés, un par boîte.
- Les profils décoratifs, les tablettes et les accessoires doivent être installés sur place.
- Prévoir de 4 à 6 semaines pour la livraison.

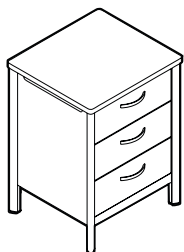

De série - mélamine dessus, devant et caisson

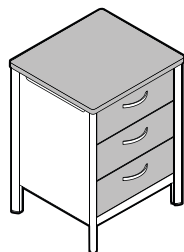

TH - Dessus et devant en thermoplastique, caisson en mélamine



THSC - Devant et dessus en thermoplastique avec plateau collecteur, caisson en mélamine

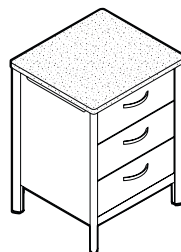

C1/C2 - Dessus en surface solide, devant et caisson en mélamine

## MEUBLES DE CHEVET

**Nota :** Veuillez préciser toutes les options et toutes les substitutions.

- Les meubles de chevet intègrent la construction au moyen d'extrusions d'aluminium distinctives pour un rendement amélioré et une durabilité accrue.
- Les extrusions d'aluminium également une protection accrue contre les chocs causés par les appareils mobiles et autres meubles utilisés dans les milieux exigeants.
- Les meubles intègrent des ouvertures d'aération pour favoriser la circulation d'air au besoin.
- Se reporter aux pages Sonoma<sup>MC</sup> - Notes pour plus de détails sur les dessus, châssis, finis et autres choix.
- Les détails doivent être précisés au moment de la commande. Se reporter aux pages Sonoma<sup>MC</sup> - Notes.
  1. Fini mélaminé
  2. Fini peint des extrusions d'aluminium et des pieds
  3. Style et fini des poignées
- Une serrure est offerte en option pour le tiroir à la position supérieure. Cette option doit être précisée au moment de la commande.
- Pour commander une serrure pour le tiroir à la position supérieure, veuillez préciser le code **(LS)** après le numéro de modèle. Ajouter 62 \$.
- Des roulettes sont offertes pour certains modèles. Elles doivent être précisées au moment de la commande et ne peuvent être installées rétroactivement sur place.

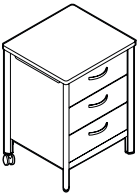
| MEUBLES DE CHEVET   | MODÈLE  | DIMENSIONS <sup>PO</sup><br><sub>MM</sub> | POIDS <sup>LB</sup><br><sub>KG</sub> | VOLUME <sup>PI</sup> <sup>3</sup><br><sub>M<sup>3</sup></sub> | PRIX COURANT  |
|---|---|---|--------------------------------------|---|---------------|
|    | <b>Sans roulettes</b>   |   |                                      |   |               |
|   | GCSNBT01  | 22.5 x 20.5 x 30<br>572 x 521 x 762       | 97<br>43.99                          | 11<br>0.31  | <b>1272\$</b> |
|   | GCSNBT01TH<br>dessus et devant en thermoplastique   |   |                                      |   | <b>1505\$</b> |
|   | GCSNBT01THSC<br>devant et dessus en thermoplastique avec plateau collecteur   |   |                                      |   | <b>1505\$</b> |
|   | GCSNBT01C1<br>dessus en surface solide (grade 1)  |   |                                      |   | <b>2296\$</b> |
|   | GCSNBT01C1<br>dessus en surface solide (grade 2)  |   |                                      |   | <b>2472\$</b> |
|   | <b>Roulettes arrière</b>  |   |                                      |   |               |
|   | GCSNBT01C   | 22.5 x 20.5 x 30<br>572 x 521 x 762       | 100<br>45.35                         | 11<br>0.31  | <b>1310\$</b> |
|   | GCSNBT01CTH<br>dessus et devant en thermoplastique  |   |                                      |   | <b>1539\$</b> |
|   | GCSNBT01CTHSC<br>devant et dessus en thermoplastique avec plateau collecteur  |   |                                      |   | <b>1539\$</b> |
|  | GCSNBT01CC1<br>dessus en surface solide (grade 1)   |   |                                      |   | <b>2334\$</b> |
|   | GCSNBT01CC2<br>dessus en surface solide (grade 2)   |   |                                      |   | <b>2509\$</b> |
|   | <b>Quatre roulettes</b>   |   |                                      |   |               |
|   | GCSNBT014C  | 22.5 x 20.5 x 30<br>572 x 521 x 762       | 100<br>45.35                         | 11<br>0.31  | <b>1326\$</b> |
|   | GCSNBT014CTH<br>dessus et devant en thermoplastique   |   |                                      |   | <b>1554\$</b> |
|   | GCSNBT014CTHSC<br>devant et dessus en thermoplastique avec plateau collecteur   |   |                                      |   | <b>1554\$</b> |
|   | GCSNBT014CC1<br>dessus en surface solide (grade 1)  |   |                                      |   | <b>2349\$</b> |
|   | GCSNBT014CC2<br>dessus en surface solide (grade 2)  |   |                                      |   | <b>2509\$</b> |
|   | Trois tiroirs. Expédié partiellement monté, 1 par boîte.  |   |                                      |   |               |
|   | <ul style="list-style-type: none"> <li>• Le modèle GCSNBT01C présente deux roulettes pivotantes à blocage manuel à l'arrière.</li> <li>• Le modèle GCSNBT014C présente quatre roulettes pivotantes à blocage manuel.</li> </ul> |   |                                      |   |               |

Meuble de chevet

| MEUBLES DE CHEVET | MODÈLE | DIMENSIONS <sup>PO</sup><br>MM | POIDS <sup>LB</sup><br>KG | VOLUME <sup>PI</sup><br>M <sup>3</sup> | PRIX COURANT |
|-------------------|--------|--------------------------------|---------------------------|--|--------------|
|-------------------|--------|--------------------------------|---------------------------|--|--------------|

L x P x H

**Sans roulettes**

|   |                  |       |      |        |
|---|------------------|-------|------|--------|
| GCSNBT01S   | 22.5 x 20.5 x 34 | 104   | 11   | 1673\$ |
| GCSNBT01STH   | 572 x 521 x 864  | 47.17 | 0.31 | 1906\$ |
| dessus et devant en thermoplastique                         |                  |       |      |        |
| GCSNBT01STHSC   |                  |       |      | 1906\$ |
| devant et dessus en thermoplastique avec plateau collecteur |                  |       |      |        |
| GCSNBT01SC1   |                  |       |      | 2696\$ |
| dessus en surface solide (grade 1)                          |                  |       |      |        |
| GCSNBT01SC2   |                  |       |      | 2872\$ |
| dessus en surface solide (grade 2)                          |                  |       |      |        |

**Roulettes arrière**

|   |                  |       |      |        |
|---|------------------|-------|------|--------|
| GCSNBT01CS  | 22.5 x 20.5 x 34 | 107   | 11   | 1719\$ |
| GCSNBT01CSTH  | 572 x 521 x 864  | 48.53 | 0.31 | 1917\$ |
| dessus et devant en thermoplastique                         |                  |       |      |        |
| GCSNBT01CSTHSC  |                  |       |      | 1917\$ |
| devant et dessus en thermoplastique avec plateau collecteur |                  |       |      |        |
| GCSNBT01CSC1  |                  |       |      | 2742\$ |
| dessus en surface solide (grade 1)                          |                  |       |      |        |
| GCSNBT01CSC2  |                  |       |      | 2918\$ |
| dessus en surface solide (grade 2)                          |                  |       |      |        |

**Quatre roulettes**

|   |                  |       |      |        |
|---|------------------|-------|------|--------|
| GCSNBT014CS   | 22.5 x 20.5 x 34 | 108   | 11   | 1746\$ |
| GCSNBT014CSTH   | 572 x 521 x 864  | 48.98 | 0.31 | 1940\$ |
| dessus et devant en thermoplastique                         |                  |       |      |        |
| GCSNBT014CSTHSC   |                  |       |      | 1940\$ |
| devant et dessus en thermoplastique avec plateau collecteur |                  |       |      |        |
| GCSNBT014CSC1   |                  |       |      | 2769\$ |
| dessus en surface solide (grade 1)                          |                  |       |      |        |
| GCSNBT014CSC2   |                  |       |      | 2945\$ |
| dessus en surface solide (grade 2)                          |                  |       |      |        |

Une tablette escamotable et trois tiroirs. Expédié partiellement monté, 1 par boîte.

- Le modèle GCSNBT01CS présente deux roulettes pivotantes à blocage manuel à l'arrière.
- Le modèle GCSNBT014CS présente quatre roulettes pivotantes à blocage manuel.



Meuble de chevet

| MEUBLES DE CHEVET | MODÈLE | DIMENSIONS <sup>PO</sup><br><sub>MM</sub> | POIDS <sup>LB</sup><br><sub>KG</sub> | VOLUME <sup>PI<sup>3</sup></sup><br><sub>M<sup>3</sup></sub> | PRIX COURANT |
|-------------------|--------|---|--------------------------------------|--|--------------|
|-------------------|--------|---|--------------------------------------|--|--------------|

L x P x H

### Sans roulettes

|              |   |            |            |               |
|--------------|---|------------|------------|---------------|
| GCSNBT02     | 22.5 x 20.5 x 30<br>572 x 521 x 762                         | 58<br>26.3 | 11<br>0.31 | <b>745\$</b>  |
| GCSNBT02TH   | dessus et devant en thermoplastique                         |            |            | <b>745\$</b>  |
| GCSNBT02THSC | devant et dessus en thermoplastique avec plateau collecteur |            |            | <b>913\$</b>  |
| GCSNBT02C1   | dessus en surface solide (grade 1)                          |            |            | <b>1769\$</b> |
| GCSNBT02C2   | dessus en surface solide (grade 2)                          |            |            | <b>1944\$</b> |

### Roulettes arrière

|               |   |             |            |               |
|---------------|---|-------------|------------|---------------|
| GCSNBT02C     | 22.5 x 20.5 x 30<br>572 x 521 x 762                         | 60<br>27.21 | 11<br>0.31 | <b>771\$</b>  |
| GCSNBT02CTH   | dessus et devant en thermoplastique                         |             |            | <b>921\$</b>  |
| GCSNBT02CTHSC | devant et dessus en thermoplastique avec plateau collecteur |             |            | <b>921\$</b>  |
| GCSNBT02CC1   | dessus en surface solide (grade 1)                          |             |            | <b>1795\$</b> |
| GCSNBT02CC2   | dessus en surface solide (grade 2)                          |             |            | <b>1971\$</b> |

### Quatre roulettes

|                |   |             |            |               |
|----------------|---|-------------|------------|---------------|
| GCSNBT024C     | 22.5 x 20.5 x 30<br>572 x 521 x 762                         | 60<br>27.21 | 11<br>0.31 | <b>794\$</b>  |
| GCSNBT024CTH   | dessus et devant en thermoplastique                         |             |            | <b>936\$</b>  |
| GCSNBT024CTHSC | devant et dessus en thermoplastique avec plateau collecteur |             |            | <b>936\$</b>  |
| GCSNBT024CC1   | dessus en surface solide (grade 1)                          |             |            | <b>1818\$</b> |
| GCSNBT024CC2   | dessus en surface solide (grade 2)                          |             |            | <b>1994\$</b> |

Une tablette réglable. Expédié partiellement monté, 1 par boîte.

- Le modèle GCSNBT02C présente deux roulettes pivotantes à blocage manuel à l'arrière.
- Le modèle GCSNBT024C présente quatre roulettes pivotantes à blocage manuel.

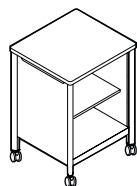
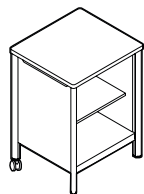
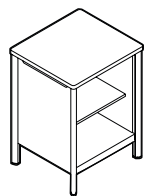

Meuble de chevet

MEUBLES DE CHEVET      MODÈLE      DIMENSIONS <sup>PO</sup><sub>MM</sub>      POIDS <sup>LB</sup><sub>KG</sub>      VOLUME <sup>PI</sup><sub>M<sup>3</sup></sub>      PRIX COURANT

L x P x H

**Sans roulettes**

|              |   |       |      |               |
|--------------|---|-------|------|---------------|
| GCSNBT03     | 22.5 x 20.5 x 30  | 76    | 11   | <b>1077\$</b> |
|              | 572 x 521 x 762   | 34.47 | 0.31 |               |
| GCSNBT03TH   | dessus et devant en thermoplastique                         |       |      | <b>1139\$</b> |
| GCSNBT03THSC | devant et dessus en thermoplastique avec plateau collecteur |       |      | <b>1139\$</b> |
| GCSNBT03C1   | dessus en surface solide (grade 1)                          |       |      | <b>1910\$</b> |
| GCSNBT03C2   | dessus en surface solide (grade 2)                          |       |      | <b>2086\$</b> |

**Roulettes arrière**

|               |   |       |      |               |
|---------------|---|-------|------|---------------|
| GCSNBT03C     | 22.5 x 20.5 x 30  | 78    | 11   | <b>1092\$</b> |
|               | 572 x 521 x 762   | 35.38 | 0.31 |               |
| GCSNBT03CTH   | dessus et devant en thermoplastique                         |       |      | <b>1154\$</b> |
| GCSNBT03CTHSC | devant et dessus en thermoplastique avec plateau collecteur |       |      | <b>1154\$</b> |
| GCSNBT03CC1   | dessus en surface solide (grade 1)                          |       |      | <b>1925\$</b> |
| GCSNBT03CC2   | dessus en surface solide (grade 2)                          |       |      | <b>2104\$</b> |

**Quatre roulettes**

|                |   |       |      |               |
|----------------|---|-------|------|---------------|
| GCSNBT034C     | 22.5 x 20.5 x 30  | 78    | 11   | <b>1111\$</b> |
|                | 572 x 521 x 762   | 35.38 | 0.31 |               |
| GCSNBT034CTH   | dessus et devant en thermoplastique                         |       |      | <b>1173\$</b> |
| GCSNBT034CTHSC | devant et dessus en thermoplastique avec plateau collecteur |       |      | <b>1173\$</b> |
| GCSNBT034CC1   | dessus en surface solide (grade 1)                          |       |      | <b>1940\$</b> |
| GCSNBT034CC2   | dessus en surface solide (grade 2)                          |       |      | <b>2120\$</b> |

Un tiroir, une tablette réglable. Expédié partiellement monté, 1 par boîte.

- Le modèle GCSNBT03C présente deux roulettes pivotantes à blocage manuel à l'arrière.
- Le modèle GCSNBT034C présente quatre roulettes pivotantes à blocage manuel.

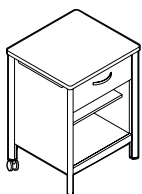
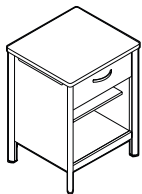

Meuble de chevet

| MEUBLES DE CHEVET | MODÈLE | DIMENSIONS <sup>PO</sup><br><sub>MM</sub> | POIDS <sup>LB</sup><br><sub>KG</sub> | VOLUME <sup>PI<sup>3</sup></sup><br><sub>M<sup>3</sup></sub> | PRIX COURANT |
|-------------------|--------|---|--------------------------------------|--|--------------|
|-------------------|--------|---|--------------------------------------|--|--------------|

L x P x H

### Sans roulettes

|              |   |             |            |               |
|--------------|---|-------------|------------|---------------|
| GCSNBT04     | 22.5 x 20.5 x 30<br>572 x 521 x 762                         | 90<br>40.82 | 11<br>0.31 | <b>1123\$</b> |
| GCSNBT04TH   | dessus et devant en thermoplastique                         |             |            | <b>1356\$</b> |
| GCSNBT04THSC | devant et dessus en thermoplastique avec plateau collecteur |             |            | <b>1356\$</b> |
| GCSNBT04C1   | dessus en surface solide (grade 1)                          |             |            | <b>2146\$</b> |
| GCSNBT04C2   | dessus en surface solide (grade 2)                          |             |            | <b>2322\$</b> |

### Roulettes arrière

|               |   |             |            |               |
|---------------|---|-------------|------------|---------------|
| GCSNBT04C     | 22.5 x 20.5 x 30<br>572 x 521 x 762                         | 92<br>41.73 | 11<br>0.31 | <b>1150\$</b> |
| GCSNBT04CTH   | dessus et devant en thermoplastique                         |             |            | <b>1375\$</b> |
| GCSNBT04CTHSC | devant et dessus en thermoplastique avec plateau collecteur |             |            | <b>1375\$</b> |
| GCSNBT04CC1   | dessus en surface solide (grade 1)                          |             |            | <b>2174\$</b> |
| GCSNBT04CC2   | dessus en surface solide (grade 2)                          |             |            | <b>2349\$</b> |

### Quatre roulettes

|                |   |             |            |               |
|----------------|---|-------------|------------|---------------|
| GCSNBT044C     | 22.5 x 20.5 x 30<br>572 x 521 x 762                         | 92<br>41.73 | 11<br>0.31 | <b>1196\$</b> |
| GCSNBT044CTH   | dessus et devant en thermoplastique                         |             |            | <b>1394\$</b> |
| GCSNBT044CTHSC | devant et dessus en thermoplastique avec plateau collecteur |             |            | <b>1394\$</b> |
| GCSNBT044CC1   | dessus en surface solide (grade 1)                          |             |            | <b>2219\$</b> |
| GCSNBT044CC2   | dessus en surface solide (grade 2)                          |             |            | <b>2395\$</b> |

Une tablette fixe, deux tiroirs. Expédié partiellement monté, 1 par boîte.

- Le modèle GCSNBT04C présente deux roulettes pivotantes à blocage manuel à l'arrière.
- Le modèle GCSNBT044C présente quatre roulettes pivotantes à blocage manuel.

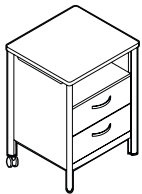

Meuble de chevet



MEUBLES DE CHEVET      MODÈLE      DIMENSIONS <sup>PO</sup> <sub>MM</sub>      POIDS <sup>LB</sup> <sub>KG</sub>      VOLUME <sup>PI</sup> <sub>M<sup>3</sup></sub>      PRIX COURANT

L x P x H

**Sans roulettes**

|               |   |       |      |               |
|---------------|---|-------|------|---------------|
| GCSNBT06L     | 22.5 x 20.5 x 30  | 82    | 11   | <b>1139\$</b> |
|               | 572 x 521 x 762   | 37.19 | 0.31 |               |
| GCSNBT06LTH   | dessus et devant en thermoplastique                         |       |      | <b>1524\$</b> |
| GCSNBT06LTHSC | devant et dessus en thermoplastique avec plateau collecteur |       |      | <b>1524\$</b> |
| GCSNBT06LC1   | dessus en surface solide (grade 1)                          |       |      | <b>2162\$</b> |
| GCSNBT06LC2   | dessus en surface solide (grade 2)                          |       |      | <b>2338\$</b> |

**Roulettes arrière**

|                |   |      |      |               |
|----------------|---|------|------|---------------|
| GCSNBT06CL     | 22.5 x 20.5 x 30  | 84   | 11   | <b>1169\$</b> |
|                | 572 x 521 x 762   | 38.1 | 0.31 |               |
| GCSNBT06CLTH   | dessus et devant en thermoplastique                         |      |      | <b>1539\$</b> |
| GCSNBT06CLTHSC | devant et dessus en thermoplastique avec plateau collecteur |      |      | <b>1539\$</b> |
| GCSNBT06CLC1   | dessus en surface solide (grade 1)                          |      |      | <b>2192\$</b> |
| GCSNBT06CLC2   | dessus en surface solide (grade 2)                          |      |      | <b>2368\$</b> |

**Quatre roulettes**

|                 |   |      |      |               |
|-----------------|---|------|------|---------------|
| GCSNBT06L4C     | 22.5 x 20.5 x 30  | 84   | 11   | <b>1196\$</b> |
|                 | 572 x 521 x 762   | 38.1 | 0.31 |               |
| GCSNBT06L4CTH   | dessus et devant en thermoplastique                         |      |      | <b>1551\$</b> |
| GCSNBT06L4CTHSC | devant et dessus en thermoplastique avec plateau collecteur |      |      | <b>1551\$</b> |
| GCSNBT06L4CC1   | dessus en surface solide (grade 1)                          |      |      | <b>2219\$</b> |
| GCSNBT06L4CC2   | dessus en surface solide (grade 2)                          |      |      | <b>2395\$</b> |

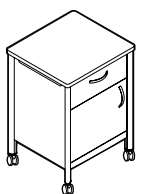
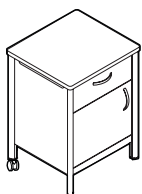
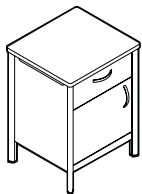

Meuble de chevet

Un tiroir, une porte s'ouvrant vers la **gauche** avec une tablette réglable derrière la porte.

Expédié partiellement monté, 1 par boîte.

- Le modèle GCSNBT06CL présente deux roulettes pivotantes à blocage manuel à l'arrière.
- Le modèle GCSNBT06L4C présente quatre roulettes pivotantes à blocage manuel.

| MEUBLES DE CHEVET | MODÈLE | DIMENSIONS <sup>PO</sup><br>MM | POIDS <sup>LB</sup><br>KG | VOLUME <sup>PI</sup><br>M <sup>3</sup> | PRIX COURANT |
|-------------------|--------|--------------------------------|---------------------------|--|--------------|
|-------------------|--------|--------------------------------|---------------------------|--|--------------|

L x P x H

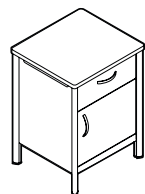

### Sans roulettes

|   |                  |       |      |               |
|---|------------------|-------|------|---------------|
| GCSNBT06R   | 22.5 x 20.5 x 30 | 74    | 11   | <b>1139\$</b> |
| GCSNBT06RTH   | 572 x 521 x 762  | 33.56 | 0.31 | <b>1528\$</b> |
| dessus et devant en thermoplastique                         |                  |       |      |               |
| GCSNBT06RTHSC   |                  |       |      | <b>1528\$</b> |
| devant et dessus en thermoplastique avec plateau collecteur |                  |       |      |               |
| GCSNBT06RC1   |                  |       |      | <b>2162\$</b> |
| dessus en surface solide (grade 1)                          |                  |       |      |               |
| GCSNBT06RC2   |                  |       |      | <b>2338\$</b> |
| dessus en surface solide (grade 2)                          |                  |       |      |               |

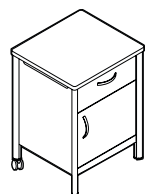

### Roulettes arrière

|   |                  |       |      |               |
|---|------------------|-------|------|---------------|
| GCSNBT06CR  | 22.5 x 20.5 x 30 | 77    | 11   | <b>1169\$</b> |
| GCSNBT06CRTH  | 572 x 521 x 762  | 34.92 | 0.31 | <b>1539\$</b> |
| dessus et devant en thermoplastique                         |                  |       |      |               |
| GCSNBT06CRTHSC  |                  |       |      | <b>1539\$</b> |
| devant et dessus en thermoplastique avec plateau collecteur |                  |       |      |               |
| GCSNBT06CRC1  |                  |       |      | <b>2192\$</b> |
| dessus en surface solide (grade 1)                          |                  |       |      |               |
| GCSNBT06CRC2  |                  |       |      | <b>2368\$</b> |
| dessus en surface solide (grade 2)                          |                  |       |      |               |

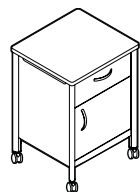

### Quatre roulettes

|   |                  |       |      |               |
|---|------------------|-------|------|---------------|
| GCSNBT06R4C   | 22.5 x 20.5 x 30 | 78    | 11   | <b>1196\$</b> |
| GCSNBT06R4CTH   | 572 x 521 x 762  | 35.38 | 0.31 | <b>1551\$</b> |
| dessus et devant en thermoplastique                         |                  |       |      |               |
| GCSNBT06R4CTHSC   |                  |       |      | <b>1551\$</b> |
| devant et dessus en thermoplastique avec plateau collecteur |                  |       |      |               |
| GCSNBT06R4CC1   |                  |       |      | <b>2219\$</b> |
| dessus en surface solide (grade 1)                          |                  |       |      |               |
| GCSNBT06R4CC2   |                  |       |      | <b>2395\$</b> |
| dessus en surface solide (grade 2)                          |                  |       |      |               |

### Meuble de chevet

Un tiroir, une porte s'ouvrant vers la **droite** avec une tablette réglable derrière la porte.



Expédié partiellement monté, 1 par boîte.

- Le modèle GCSNBT06CR présente deux roulettes pivotantes à blocage manuel à l'arrière.
- Le modèle GCSNBT06R4C présente quatre roulettes pivotantes à blocage manuel.

COMMODES

**Nota :** Veuillez préciser toutes les options et toutes les substitutions.

- Les commodes intègrent la construction au moyen d'extrusions d'aluminium distinctives pour un rendement amélioré et une durabilité accrue.
- Les extrusions d'aluminium également une protection accrue contre les chocs causés par les appareils mobiles et autres meubles utilisés dans les milieux exigeants.
- Les modules intègrent des ouvertures d'aération pour favoriser la circulation d'air au besoin.
- Se reporter aux pages Sonoma<sup>MC</sup> - Notes pour plus de détails sur les dessus, châssis, finis et autres choix.
- Les détails doivent être précisés au moment de la commande. Se reporter aux pages Sonoma<sup>MC</sup> - Notes.
  1. Fini mélaminé
  2. Fini peint des extrusions d'aluminium et des pieds
  3. Style et fini des poignées
- Une serrure est offerte en option pour le tiroir à la position supérieure. Cette option doit être précisée au moment de la commande.
- Pour commander une serrure pour le tiroir à la position supérieure, veuillez préciser le code **(LS)** après le numéro de modèle. Ajouter 62 \$.

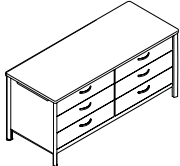
| COMMODES   | MODÈLE   | DIMENSIONS <sup>PO</sup><br><sub>MM</sub> | POIDS <sup>LB</sup><br><sub>KG</sub> | VOLUME <sup>PI</sup> <sup>3</sup><br><sub>M</sub> <sup>3</sup> | PRIX COURANT  |
|--|----------|---|--------------------------------------|--|---------------|
|  <p><b>Commode, 22,5 po P</b></p>                                    | GCSNDR02 | 34.5 x 22.5 x 30                          | 141                                  | 20   | <b>1700\$</b> |
|  |          | 876 x 572 x 762                           | 63.95                                | 0.56   |               |
| Trois tiroirs. Expédiée partiellement montée, 1 par boîte.   |          |   |                                      |  |               |
|  <p><b>Commode, 22,5 po P</b></p>                                    | GCSNDR04 | 34.5 x 22.5 x 37.5                        | 173                                  | 24   | <b>2223\$</b> |
|  |          | 876 x 572 x 953                           | 78.47                                | 0.67   |               |
| Quatre tiroirs. Expédiée partiellement montée, 1 par boîte.  |          |   |                                      |  |               |
|  <p><b>Commode, 22,5 po P</b></p>                                  | GCSNDR06 | 34.5 x 22.5 x 37.5                        | 165                                  | 24   | <b>2063\$</b> |
|  |          | 876 x 572 x 953                           | 74.84                                | 0.67   |               |
| Rangement ouvert à la position supérieure, trois tiroirs. Ouverture d'accès à l'arrière pour les câbles. Expédiée partiellement montée, 1 par boîte. |          |   |                                      |  |               |
|  <p><b>Commode double</b></p>                                      | GCSNDD01 | 66.75 x 22.5 x 30                         | 281                                  | 40   | <b>2911\$</b> |
|  |          | 1695 x 572 x 762                          | 127.45                               | 1.13   |               |
| Commode double à trois tiroirs. 26 po P de chaque côté. Expédiée partiellement montée, 1 par boîte.  |          |   |                                      |  |               |

## PENDERIES

**Nota :** Veuillez préciser toutes les options et toutes les substitutions.

- Les penderies intègrent la construction au moyen d'extrusions d'aluminium distinctives pour un rendement amélioré et une durabilité accrue.
- Les extrusions d'aluminium également une protection accrue contre les chocs causés par les appareils mobiles et autres meubles utilisés dans les milieux exigeants.
- Les portes sont montées à l'aide de charnières 170° de qualité commerciale qui permettent un accès sans entraves aux effets personnels.
- Les meubles intègrent des ouvertures d'aération pour favoriser la circulation d'air au besoin.
- Les penderies présentent un crochet et une tringle de sécurité en J pour suspendre les vêtements, offrant la plus grande protection contre les accidents, et assurant la paix d'esprit.
- Se reporter aux pages Sonoma<sup>MC</sup> - Notes pour plus de détails sur les dessus, châssis, finis et autres choix.
- Les détails doivent être précisés au moment de la commande. Se reporter aux pages Sonoma<sup>MC</sup> - Notes.
  1. Fini mélaminé
  2. Fini peint des extrusions d'aluminium et des pieds
  3. Style et fini des poignées
- Les portes peuvent être dotées d'une serrure. Il s'agit d'une option envisageable dans le cadre de projets et elle doit faire l'objet d'une proposition de prix spéciale.
- Se reporter à la rubrique des accessoires pour d'autres possibilités de rangement.

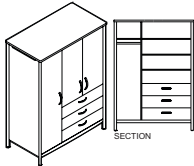
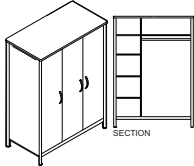
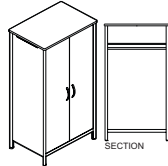
| PENDERIES  | MODÈLE   | DIMENSIONS <sup>PO</sup><br>MM | POIDS <sup>LB</sup><br>KG | VOLUME <sup>PI</sup><br>M <sup>3</sup> | PRIX COURANT  |
|--|----------|--------------------------------|---------------------------|--|---------------|
|  <p><b>Penderie</b></p>   | GCSNWC01 | 50 x 26.5 x 72                 | 442                       | 71                                     | <b>4473\$</b> |
|  |          | 1270 x 673 x 1829              | 200.48                    | 2.01                                   |               |
| <p>Dimensions utiles :</p> <ul style="list-style-type: none"> <li>• Tablette supérieure gauche : 14,75 po L x 20,75 po P x 8,625 po H</li> <li>• Partie avec tringle, côté gauche : 14,75 po L x 20,75 po P x 55,6 po H</li> <li>• Tablette supérieure droite : 30,75 po L x 20,75 po P x 8,625 po H</li> <li>• Partie milieu avec tablette réglable, côté droit : 30,75 po L x 20,75 po P x 32 po H</li> <li>• Partie inférieure droite : 30,75 po L x 20,75 po P x 24 po H</li> <li>• Tiroirs : 28,5 po L x 5,125 po P x 17,25 po H</li> </ul> <p>Trois portes. Le côté <b>gauche</b> de la penderie présente une tringle de sécurité en J pour suspendre les vêtements sous une tablette derrière la porte pleine hauteur. Le côté <b>droit</b> présente deux tablettes fixes et deux tablettes réglables derrière deux portes mi-hauteur et trois tiroirs apparents. Crochet de sécurité de série à l'intérieur de la porte. Pour plus de sécurité, le jeu d'ancrages antibasculement est recommandé pour les modules de plus de 60 po H (se reporter à la page 33).<br/>Expédiée partiellement montée, 1 par boîte.</p> |          |                                |                           |  |               |
|  <p><b>Penderie</b></p>   | GCSNWC02 | 50 x 26.5 x 72                 | 428                       | 71                                     | <b>3705\$</b> |
|  |          | 1270 x 673 x 1829              | 194.13                    | 2.01                                   |               |
| <p>Dimensions utiles :</p> <ul style="list-style-type: none"> <li>• Tablette supérieure gauche : 14,75 po L x 20,75 po P x 8,625 po H</li> <li>• Partie milieu avec tablette réglable, côté gauche : 14,75 po L x 20,75 po P x 38,7 po H</li> <li>• Partie inférieure gauche : 14,75 po L x 20,75 po P x 15,8 po H</li> <li>• Tablette supérieure droite : 30,75 po L x 20,75 po P x 8,625 po H</li> <li>• Partie droite avec tringle : 30,75 po L x 22,75 po P x 55,6 po H</li> </ul> <p>Trois portes pleine hauteur. Le côté <b>gauche</b> présente deux tablettes fixes et deux tablettes réglables derrière la porte. Le côté <b>droit</b> de la penderie présente une tringle de suspension de sécurité sous une tablette derrière les deux portes. Crochet de sécurité de série à l'intérieur de la porte. Pour plus de sécurité, le jeu d'ancrages antibasculement est recommandé pour les modules de plus de 60 po H (se reporter à la page 33).<br/>Expédiée partiellement montée, 1 par boîte.</p>   |          |                                |                           |  |               |
|  <p><b>Penderie</b></p>   | GCSNWD01 | 38.5 x 26.5 x 72               | 261                       | 55                                     | <b>2525\$</b> |
|  |          | 978 x 673 x 1829               | 118.38                    | 1.55                                   |               |
| <p>Dimensions utiles :</p> <ul style="list-style-type: none"> <li>• Tablette supérieure : 34,75 po L x 22,7 po P x 8,625 po H</li> <li>• Partie inférieure : 34,75 po L x 22,7 po P x 50,6 po H</li> </ul> <p>Deux portes, tringle de sécurité en J pleine largeur pour suspendre les vêtements sous une tablette fixe pleine largeur. Crochet de sécurité de série à l'intérieur de la porte. Pour plus de sécurité, le jeu d'ancrages antibasculement est recommandé pour les modules de plus de 60 po H (se reporter à la page 33).<br/>Serrure non offerte pour les portes.<br/>Expédiée partiellement montée, 1 par boîte.</p>  |          |                                |                           |  |               |

| PENDERIES | MODÈLE | DIMENSIONS <sup>PO</sup><br>MM | POIDS <sup>LB</sup><br>KG | VOLUME <sup>PI<sup>3</sup></sup><br>M <sup>3</sup> | PRIX COURANT |
|-----------|--------|--------------------------------|---------------------------|--|--------------|
|-----------|--------|--------------------------------|---------------------------|--|--------------|

L x P x H

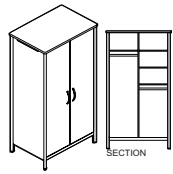

Penderie

|          |                  |        |      |               |
|----------|------------------|--------|------|---------------|
| GCSNWD02 | 38.5 x 26.5 x 72 | 282    | 55   | <b>3152\$</b> |
|          | 978 x 673 x 1829 | 127.91 | 1.55 |               |

Dimensions utiles :

- Tablette supérieure gauche : 17 po L x 20,7 po P x 8,625 po H
- Partie gauche avec tringle : 17 po L x 20,7 po P x 55,6 po H
- Tablette supérieure droite : 17 po L x 20,7 po P x 8,625 po H
- Partie droite avec tringle : 17 po L x 20,7 po P x 36,6 po H

Deux portes. L'intérieur est divisé en deux et le côté **gauche** de la penderie présente une tringle de sécurité en J pour suspendre les vêtements sous une tablette. Le côté **droit** présente une tringle de sécurité en J pour suspendre les vêtements sous une tablette réglable et deux tablettes fixes. Crochet de sécurité de série à l'intérieur de la porte. Pour plus de sécurité, le jeu d'ancrages antibasculement est recommandé pour les modules de plus de 60 po H (se reporter à la page 33). Expédiée partiellement montée, 1 par boîte.

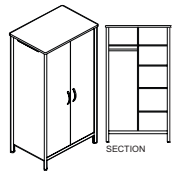

Penderie

|          |                  |        |      |               |
|----------|------------------|--------|------|---------------|
| GCSNWD03 | 38.5 x 26.5 x 72 | 297    | 55   | <b>3281\$</b> |
|          | 978 x 673 x 1829 | 134.71 | 1.55 |               |

Dimensions utiles :

- Tablette supérieure gauche : 17 po L x 20,7 po P x 8,625 po H
- Partie gauche avec tringle : 17 po L x 20,7 po P x 55,6 po H
- Tablette supérieure droite : 17 po L x 20,7 po P x 8,625 po H
- Partie milieu droite avec tablette réglable : 17 po L x 20,7 po P x 38,7 po H
- Partie inférieure droite : 17 po L x 20,7 po P x 15,8 po H

Deux portes. L'intérieur est divisé en deux et le côté **gauche** de la penderie présente une tringle de sécurité en J pour suspendre les vêtements sous une tablette. Le côté **droit** présente deux tablettes réglables et deux tablettes fixes. Crochet de sécurité de série à l'intérieur de la porte. Pour plus de sécurité, le jeu d'ancrages antibasculement est recommandé pour les modules de plus de 60 po H (se reporter à la page 33). Expédiée partiellement montée, 1 par boîte.

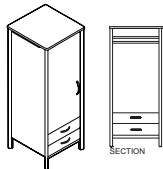

Penderie étroite

| <b>Gauche</b> |                  |       |      |               |
|---------------|------------------|-------|------|---------------|
| GCSNWN01L     | 22.5 x 24.5 x 72 | 216   | 30   | <b>2384\$</b> |
|               | 572 x 622 x 1829 | 97.97 | 0.84 |               |
| <b>Droite</b> |                  |       |      |               |
| GCSNWN01R     | 22.5 x 24.5 x 72 | 216   | 30   | <b>2384\$</b> |
|               | 572 x 622 x 1829 | 97.97 | 0.84 |               |

Dimensions utiles :

- Tablette supérieure : 18,7 po L x 20,7 po P
- Tiroir supérieur : 16,5 po L x 5,125 po P x 15,5 po H
- Partie inférieure : 18,7 po L
- Tiroir inférieur : 16,5 po L x 5,125 po P x 15,5 po H

La penderie présente une tringle de sécurité en J pour suspendre les vêtements sous une tablette derrière la porte simple. Deux tiroirs apparents sous la porte. Pour plus de sécurité, le jeu d'ancrages antibasculement est recommandé pour les modules de plus de 60 po H (se reporter à la page 33). Expédiée partiellement montée, 1 par boîte.

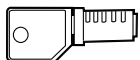

Ensemble de serrure de remplacement

|           |                 |     |      |             |
|-----------|-----------------|-----|------|-------------|
| GCSNCOREK | 20 x 22 x 35    | 16  | 0.01 | <b>62\$</b> |
|           | 508 x 559 x 889 | 7.3 | -    |             |

Barillet et clé de remplacement.



Clé de remplacement



|       |                  |    |     |            |
|-------|------------------|----|-----|------------|
| WL2EK | 24.5 x 29 x 41   | 35 | 0.1 | <b>4\$</b> |
|       | 622 x 737 x 1041 | 15 | -   |            |

Clé de remplacement pour tous les modules avec tiroirs. Préciser un numéro de clé entre 401 et 440.

## ACCESSOIRES

**Nota :** Veuillez préciser toutes les options et toutes les substitutions.

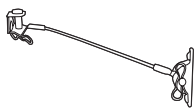
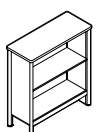
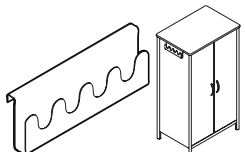
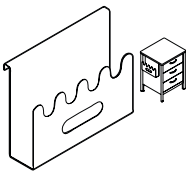
- Les bibliothèques intègrent la construction au moyen d'extrusions d'aluminium distinctives pour un rendement amélioré et une durabilité accrue.
- Les extrusions d'aluminium également une protection accrue contre les chocs causés par les appareils mobiles et autres meubles utilisés dans les milieux exigeants.
- Se reporter aux pages Sonoma<sup>MC</sup> - Notes pour plus de détails sur les dessus, châssis, finis et autres choix.
- Les détails doivent être précisés au moment de la commande. Se reporter aux pages Sonoma<sup>MC</sup> - Notes.
  1. Fini mélaminé
  2. Fini peint des extrusions d'aluminium et des pieds

| ACCESSOIRES  | MODÈLE   | DIMENSIONS <sup>PO</sup><br><sub>MM</sub> | POIDS <sup>LB</sup><br><sub>KG</sub> | VOLUME <sup>PI<sup>3</sup></sup><br><sub>M<sup>3</sup></sub> | PRIX COURANT  |
|--|----------|---|--------------------------------------|--|---------------|
|  <p><b>Jeu d'ancrages antibasculement</b></p>   | GCAT400  | <b>L x P x H</b>                          |                                      |  | <b>46\$</b>   |
|  |          | -   | -                                    | 0.24   |               |
|  |          | -   | 0.1                                  | -  |               |
| <p>Le jeu d'ancrages antibasculement, qui empêche les meubles de basculer vers l'avant, est fabriqué d'acier et de câble d'aéronef en acier galvanisé. Des instructions d'installation détaillées sont comprises. Recommandé pour les modules de plus de 72 po H.</p> <ul style="list-style-type: none"> <li>• Deux jeux sont nécessaires pour les modules LWA, LWC, LWD et LWN.</li> </ul>            |          |   |                                      |  |               |
|  <p><b>Bibliothèque</b></p>   | GCSNBC02 | 34.5 x 14.5 x 37.5                        | 75                                   | 16   | <b>1043\$</b> |
|  |          | 876 x 368 x 953                           | 34.01                                | 0.45   |               |
| <p>37,5 po H. Une tablette réglable. Expédiée partiellement montée, 1 par boîte.</p>   |          |   |                                      |  |               |
|  <p><b>Rangement à crochets multiples</b></p>  | GCSNHA01 | 13 x 2 x 4.25                             | 1                                    | 0.2  | <b>80\$</b>   |
|  |          | 330 x 51 x 108                            | 0.45                                 | -  |               |
| <p>S'installe dans l'ouverture d'aération d'une penderie permettant de suspendre plus de vêtements ou des articles d'usage courant.</p> <ul style="list-style-type: none"> <li>• Fini peint par poudrage de série : sierra (<b>SC</b>).</li> </ul>   |          |   |                                      |  |               |
|  <p><b>Porte-revues/porte-boîte de papier mouchoir</b></p>  | GCSNHA02 | 13 x 3.75 x 10                            | 1.5                                  | 0.6  | <b>114\$</b>  |
|  |          | 330 x 95 x 254                            | 0.68                                 | -  |               |
| <p>S'installe dans l'ouverture d'aération d'une table de chevet ou d'une commode, créant un rangement suspendu pratique pour des articles d'usage courant.</p> <ul style="list-style-type: none"> <li>• Fini peint par poudrage de série : sierra (<b>SC</b>).</li> </ul>  |          |   |                                      |  |               |
|  <p><b>Crochet de sécurité pour vêtements</b></p>   | GCSNHA03 | 1.5 x 1 x 3.25                            | 1.5                                  | 0.2  | <b>23\$</b>   |
|  |          | 38 x 25 x 83                              | 0.68                                 | -  |               |
| <p>S'installe de série à l'intérieur de la porte de <b>droite</b> et de la porte <b>centrale</b> d'une penderie, permettant de suspendre plus de vêtements ou des articles d'usage courant. Le module intègre des caractéristiques de sécurité et offre une capacité maximale de 75 lb.</p> <ul style="list-style-type: none"> <li>• Fini peint par poudrage de série : sierra (<b>SC</b>).</li> </ul> |          |   |                                      |  |               |

ACCESSOIRES      MODÈLE      DIMENSIONS <sup>PO</sup><sub>MM</sub>      POIDS <sup>LB</sup><sub>KG</sub>      VOLUME <sup>PI</sup><sub>M<sup>3</sup></sub>      PRIX COURANT

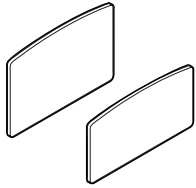

Tête et pied de lit  
Profil arqué (TPAR)

|             | L x P x H      |       |      |              |
|-------------|----------------|-------|------|--------------|
| GCSNHF01    | 37 x 1 x 25    | 47    | 1.9  | <b>978\$</b> |
| Ensemble    | 940 x 25 x 635 | 21.31 | 0.05 |              |
| GCSNHB01    | 37 x 1 x 25    | 26    | 1.9  | <b>669\$</b> |
| Tête de lit | 940 x 25 x 635 | 11.79 | 0.05 |              |
| GCSNFB01    | 37 x 1 x 20    | 21    | 1.7  | <b>309\$</b> |
| Pied de lit | 940 x 25 x 508 | 9.52  | 0.04 |              |

La tête et le pied de lit sont offerts ensemble ou peuvent être commandés séparément. Stratifié haute pression de 1 po d'épaisseur avec chant de 3 mm.

- Les modules ne sont pas prépercés.
- Ne comprend aucune fixation ou ferrure de montage.
- Vérifier l'application et les dimensions requises avant la commande.

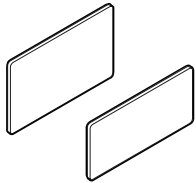

Tête et pied de lit  
Profil linéaire (TPLN)

|             |                |       |      |              |
|-------------|----------------|-------|------|--------------|
| GCSNHF04    | 37 x 1 x 25    | 47    | 1.9  | <b>970\$</b> |
| Ensemble    | 940 x 25 x 635 | 21.31 | 0.05 |              |
| GCSNHB04    | 37 x 1 x 25    | 26    | 1.9  | <b>600\$</b> |
| Tête de lit | 940 x 25 x 635 | 11.79 | 0.05 |              |
| GCSNFB04    | 37 x 1 x 20    | 21    | 1.7  | <b>374\$</b> |
| Pied de lit | 940 x 25 x 508 | 9.52  | 0.04 |              |

La tête et le pied de lit sont offerts ensemble ou peuvent être commandés séparément. Stratifié haute pression de 1 po d'épaisseur avec chant de 3 mm.

- Les modules ne sont pas prépercés.
- Ne comprend aucune fixation ou ferrure de montage.
- Vérifier l'application et les dimensions requises avant la commande.

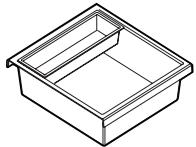

Insertion range-tout

|          |                  |     |      |              |
|----------|------------------|-----|------|--------------|
| GCSNLP01 | 18 x 16.5 x 5.25 | 2   | 1.3  | <b>153\$</b> |
|          | 457 x 419 x 133  | 0.9 | 0.03 |              |

L'insertion range-tout pour tiroir de meuble de chevet est fabriquée en plastique styrénique antichoc. Les insertions en plastique sont expressément conçues pour chevaucher les rebords d'un tiroir assurant un ajustement parfait, empêchant les articles de se coincer entre l'insertion et les parois du tiroir. Module amovible.

- Teinte neutre (vanille) coordonnée à l'intérieur des tiroirs.



Miroir de penderie

|          |                |       |     |              |
|----------|----------------|-------|-----|--------------|
| GCSNWM01 | 11 x 0.25 x 29 | 40    | 1.5 | <b>164\$</b> |
|          | 279 x 6 x 737  | 18.14 | -   |              |

S'installe à l'intérieur de la porte de **gauche**. Miroir incassable avec film de protection à l'arrière, testé pour la résistance aux chocs. Le miroir est doublement monté à l'aide de pinces garnies de caoutchouc et de ruban mousse robuste. Les arêtes du miroir sont polies. 1 par boîte

# tables

## **Cafétéria + salles à manger + d'appoint + d'accueil**

|                     |    |                       |    |
|---------------------|----|-----------------------|----|
| Tables Calidon..... | 36 | Tables de lit.....    | 53 |
| Enable .....        | 40 | Primacare HT.....     | 60 |
| Floral.....         | 41 | Tables River+ .....   | 61 |
| GC Belong .....     | 42 | Tables d'appoint..... | 44 |
| Primacare.....      | 59 | Tablet.....           | 62 |



TABLES CALIDON



Table de bout carrée - 22 po  
modèle GC36314



Table de salon rectangulaire  
modèle GC36317

Sièges Calidon



Se reporter à la page 70 pour les sièges Calidon.

EXEMPLE D'UN CODE POUR LA COMMANDE D'UNE TABLE CALIDON :

|         |                       |                |              |
|---------|-----------------------|----------------|--------------|
| GC36314 | -HP                   | -ACJ           | -CNT         |
| modèle  | matériau -<br>plateau | fini stratifié | alimentation |

CARACTÉRISTIQUES DE SÉRIE

- La gamme propose diverses tables avec pieds en bois. Les pieds et la jupe en bois peuvent être commandés dans les mêmes finis que ceux proposés pour les sièges en bois.
- Les plateaux mesurent 1 po d'épaisseur et sont offerts en mélamine thermosoudée (LP), en stratifié haute pression (HP) ou en surface solide (CO). Le supplément varie, se reporter au modèle voulu.
- Les plateaux en mélamine ou en stratifiés sont dotés d'un chant agencé de 2 mm en PVC.
- Les tables tandem ou de transition (modèles GC36318 à GC36321) se raccordent à des sièges d'invité uniquement.
- Les tables tandem doivent être précisées à gauche ou à droite (déterminé alors que l'utilisateur est assis).

CARACTÉRISTIQUES EN OPTION

- Un module d'alimentation électricité/USB inviolable est offert en option pour les tables à dessus en mélaminé, tables de transition, tables de coin (30 degrés et 90 degrés) ou tables autoportantes carrées uniquement. Module, plaque et cordon noir : comprend une prise d'alimentation c.a., deux ports USB de 10 watts et cordon d'alimentation de 10 pi avec fiche à trois broches. Le module d'alimentation est installé à 1,5 po en retrait du bord de la surface. Se reporter au diagramme des emplacements pour plus de détails.

APPLICATIONS SUGGÉRÉES

- Salons
- Chambres de patients
- Chambres de résidents
- Salles d'examen ou de soin

Ajouter les codes d'options dans l'ordre suivant :

- **Numéro de modèle**  
**GC36314** Table de bout autoportante, 20,25 po H  
**GC36324 à GC36326** Tables de bout autoportantes, 23 po H  
**GC36315 à GC36317** Tables de salon, 17,25 po H  
**GC36318 à GC36321** Tables tandem ou de transition (se reporter à la page 74)
- **Matériau du plateau**  
**(LP)** Mélamine thermosoudée. Préciser le fini – se reporter aux finis LP.  
**(HP)** Stratifié haute pression. Le supplément varie, se reporter au modèle voulu. Préciser le fini – se reporter aux finis HP.  
**(CO)** Surface solide. Le supplément varie, se reporter au modèle voulu. Préciser le fini – se reporter aux finis CO.
- **Finis – pieds**  
**(AAM)** Absolu  
**(CJM)** Noir fusain  
**(ACM)** Cerisier  
**(EMM)** Acajou Empire  
**(EOM)** Chêne foncé  
**(ECM)** Espresso  
**(TFM)** Bois fruitier  
**(HGM)** Gris  
**(HOM)** Chêne moisson  
**(AHM)** Miel  
**(JOM)** Onyx noir  
**(LHM)** Miel clair  
**(TMM)** Acajou  
**(AVM)** Érable  
**(MWM)** Noyer moyen  
**(ASM)** Nuit  
**(NBM)** Noce Biondo  
**(NGM)** Noce Grigio  
**(NEM)** Noce Leggero  
**(NMM)** Noce Medio  
**(SBM)** Sablé  
**(SKM)** Palissandre  
**(SOM)** Chêne argenté  
**(TWM)** Noyer  
**(WTM)** Crème WC  
**(WHM)** Blanc  
**(WCM)** Cerisier d'hiver
- **Emplacement – module d'alimentation** (tables tandem et de bout en mélamine ou stratifié uniquement).  
**(NPM)** Sans module d'alimentation  
**(CNT)** Alimentation au haut, au centre. Ajouter 232 \$.
- **Emplacement – module d'alimentation** (tables de coin en mélamine ou stratifié uniquement).  
**(NPM)** Sans module d'alimentation  
**(LBP)** Alimentation à gauche, arrière. Ajouter 232 \$.  
**(RBP)** Alimentation à droite, arrière. Ajouter 232 \$.

FINIS – PLATEAU DE TABLE :

Mélamine thermosoudée (LP) :

- |                               |                                  |
|-------------------------------|----------------------------------|
| <b>(ACJ)</b> Acajou absolu    | <b>(FCL)</b> Première classe     |
| <b>(ASN)</b> Nuit d'Orient    | <b>(QTM)</b> Acajou sur quartier |
| <b>(AWC)</b> Cerisier Avant   | <b>(SBY)</b> Beauté naturelle    |
| <b>(AWH)</b> Miel Avant       | <b>(SDT)</b> Concassé            |
| <b>(BLK)</b> Noir             | <b>(NBL)</b> Noce Biondo         |
| <b>(BZD)</b> Blizzard         | <b>(NGL)</b> Noce Grigio         |
| <b>(BCR)</b> Cobalt brossé    | <b>(NEL)</b> Noce Leggero        |
| <b>(CMB)</b> Érable clair     | <b>(NML)</b> Noce Medio          |
| <b>(CGY)</b> Gris hors séries | <b>(WHE)</b> Brou                |
| <b>(DES)</b> Espresso profond | <b>(WHC)</b> Chocolat blanc      |
| <b>(DWT)</b> Blanc de blancs  | <b>(WCR)</b> Cerisier d'hiver    |
| <b>(FAS)</b> Fashionista      |                                  |

Stratifié haute pression (HP) :

- |                               |                                  |
|-------------------------------|----------------------------------|
| <b>(ACJ)</b> Acajou absolu    | <b>(FCL)</b> Première classe     |
| <b>(ASN)</b> Nuit d'Orient    | <b>(QTM)</b> Acajou sur quartier |
| <b>(AWC)</b> Cerisier Avant   | <b>(SBY)</b> Beauté naturelle    |
| <b>(AWH)</b> Miel Avant       | <b>(SDT)</b> Concassé            |
| <b>(BLK)</b> Noir             | <b>(NBL)</b> Noce Biondo         |
| <b>(BZD)</b> Blizzard         | <b>(NGL)</b> Noce Grigio         |
| <b>(BCR)</b> Cobalt brossé    | <b>(NEL)</b> Noce Leggero        |
| <b>(CMB)</b> Érable clair     | <b>(NML)</b> Noce Medio          |
| <b>(CGY)</b> Gris hors séries | <b>(WHE)</b> Brou                |
| <b>(DES)</b> Espresso profond | <b>(WHC)</b> Chocolat blanc      |
| <b>(DWT)</b> Blanc de blancs  | <b>(WCR)</b> Cerisier d'hiver    |
| <b>(FAS)</b> Fashionista      |                                  |

Surface solide (CO) :

- Grade 1**  
**(SWH)** Blanc de blancs
- Grade 2**  
**(SBT)** Tempête beige  
**(SBX)** Mirage noir onyx  
**(SFW)** Mirage blanc givré  
**(SHS)** Pierre chaude  
**(SMG)** Spectre verre de lait  
**(SNM)** Mélange nordique

ALIMENTATION – DIAGRAMME DES EMPLACEMENTS

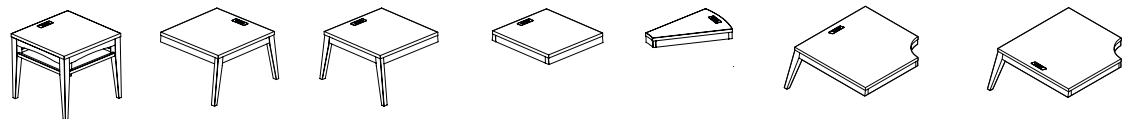



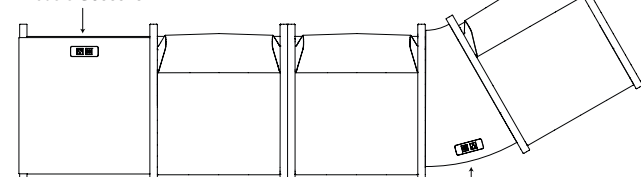



Alimentation au haut,  
au centre (CNT)  
modèle GC36319R



Alimentation au haut,  
au centre (CNT)  
modèle GC36320

Alimentation  
à gauche, arrière (LBP)  
modèle GC36318

Alimentation  
à droite, arrière (RBP)  
modèle GC36318

| TABLES   | MODÈLE  | DIMENSIONS      | POIDS | VOLUME | PRIX COURANT |
|--|---------|-----------------|-------|--------|--------------|
|  <p><b>Table de bout carrée 22 po - 20,25 po H</b></p>  | GC36314 | 22 x 22 x 20.25 | 29    | 7.75   | <b>595\$</b> |
|  |         | 559 x 559 x 514 | 13.2  | 0.21   |              |
| <ul style="list-style-type: none"> <li>• Pour un plateau en mélamine thermosoudée (<b>LP</b>), préciser GC36314-LP.</li> <li>• Pour un plateau en stratifié haute pression (<b>HP</b>), préciser GC36314-HP. Ajouter 42 \$.</li> <li>• Pour un plateau en surface solide (<b>CO</b>), préciser GC36314-CO. Pour grade 1, ajouter 810 \$. Pour grade 2, ajouter 1010 \$.</li> </ul> <p>Chant agencé et châssis en bois massif. 1 par boîte.<br/>Un module d'alimentation électricité et données peut être ajouté à la surface de la table (<b>CNT</b>). Ajouter 232 \$.</p> |         |                 |       |        |              |
|  <p><b>Table de bout carrée 22 po - 23 po H</b></p>   | GC36324 | 22 x 22 x 23    | 34    | 10.75  | <b>772\$</b> |
|  |         | 559 x 559 x 584 | 15.45 | 0.3    |              |
| <ul style="list-style-type: none"> <li>• Pour un plateau en mélamine thermosoudée (<b>LP</b>), préciser GC36324-LP.</li> <li>• Pour un plateau en stratifié haute pression (<b>HP</b>), préciser GC36324-HP. Ajouter 42 \$.</li> <li>• Pour un plateau en surface solide (<b>CO</b>), préciser GC36324-CO. Pour grade 1, ajouter 810 \$. Pour grade 2, ajouter 1010 \$.</li> </ul> <p>Chant agencé et châssis en bois massif. 1 par boîte.<br/>Un module d'alimentation électricité et données peut être ajouté à la surface de la table (<b>CNT</b>). Ajouter 232 \$.</p> |         |                 |       |        |              |
|  <p><b>Table de bout rectangulaire - 23 po H</b></p>  | GC36325 | 12 x 22 x 23    | 23.5  | 6.75   | <b>665\$</b> |
|  |         | 305 x 559 x 584 | 10.68 | 0.19   |              |
| <ul style="list-style-type: none"> <li>• Pour un plateau en mélamine thermosoudée (<b>LP</b>), préciser GC36325-LP.</li> <li>• Pour un plateau en stratifié haute pression (<b>HP</b>), préciser GC36325-HP. Ajouter 42 \$.</li> <li>• Pour un plateau en surface solide (<b>CO</b>), préciser GC36325-CO. Pour grade 1, ajouter 690 \$. Pour grade 2, ajouter 840 \$.</li> </ul> <p>Chant agencé et châssis en bois massif. 1 par boîte.<br/>Un module d'alimentation électricité et données peut être ajouté à la surface de la table (<b>CNT</b>). Ajouter 232 \$.</p>  |         |                 |       |        |              |
|  <p><b>Table de coin, 30 degrés - 23 po H</b></p>   | GC36326 | 25 x 24 x 23    | 34    | 12.75  | <b>840\$</b> |
|  |         | 635 x 610 x 584 | 15.45 | 0.36   |              |
| <ul style="list-style-type: none"> <li>• Pour un plateau en mélamine thermosoudée (<b>LP</b>), préciser GC36326-LP.</li> <li>• Pour un plateau en stratifié haute pression (<b>HP</b>), préciser GC36326-HP. Ajouter 55 \$.</li> <li>• Pour un plateau en surface solide (<b>CO</b>), préciser GC36326-CO. Pour grade 1, ajouter 869 \$. Pour grade 2, ajouter 1159 \$.</li> </ul> <p>Chant agencé et châssis en bois massif. 1 par boîte.<br/>Un module d'alimentation électricité et données peut être ajouté à la surface de la table (<b>CNT</b>). Ajouter 232 \$.</p> |         |                 |       |        |              |
|  <p><b>Table de salon carrée - 24 po</b></p>  | GC36315 | 24 x 24 x 17.25 | 37    | 9.5    | <b>591\$</b> |
|  |         | 610 x 610 x 438 | 16.78 | 0.26   |              |
| <ul style="list-style-type: none"> <li>• Pour un plateau en mélamine thermosoudée (<b>LP</b>), préciser GC36315-LP.</li> <li>• Pour un plateau en stratifié haute pression (<b>HP</b>), préciser GC36315-HP. Ajouter 42 \$.</li> <li>• Pour un plateau en surface solide (<b>CO</b>), préciser GC36315-CO. Pour grade 1, ajouter 917 \$. Pour grade 2, ajouter 1237 \$.</li> </ul> <p>Chant agencé et châssis en bois massif. 1 par boîte.</p>   |         |                 |       |        |              |
|  <p><b>Table de salon carrée - 36 po</b></p>  | GC36316 | 36 x 36 x 17.25 | 65    | 18.25  | <b>806\$</b> |
|  |         | 914 x 914 x 438 | 29.48 | 0.51   |              |
| <ul style="list-style-type: none"> <li>• Pour un plateau en mélamine thermosoudée (<b>LP</b>), préciser GC36316-LP.</li> <li>• Pour un plateau en stratifié haute pression (<b>HP</b>), préciser GC36316-HP. Ajouter 89 \$.</li> <li>• Pour un plateau en surface solide (<b>CO</b>), préciser GC36316-CO. Pour grade 1, ajouter 2071 \$. Pour grade 2, ajouter 2771 \$.</li> </ul> <p>Chant agencé et châssis en bois massif. 1 par boîte.</p>  |         |                 |       |        |              |

| TABLES | MODÈLE | DIMENSIONS <sup>PO</sup><br><sub>MM</sub> | POIDS <sup>LB</sup><br><sub>KG</sub> | VOLUME <sup>PI</sup><br><sub>M<sup>3</sup></sub> | PRIX COURANT |
|--------|--------|---|--------------------------------------|--|--------------|
|--------|--------|---|--------------------------------------|--|--------------|

**L x P x H**

|         |                  |      |      |              |
|---------|------------------|------|------|--------------|
| GC36317 | 48 x 24 x 17,25  | 56   | 16,5 | <b>774\$</b> |
|         | 1219 x 610 x 438 | 25,4 | 0,46 |              |



Table de salon rectangulaire

- Pour un plateau en mélamine thermosoudée (**LP**), préciser GC36317-LP.
- Pour un plateau en stratifié haute pression (**HP**), préciser GC36317-HP. Ajouter 83 \$.
- Pour un plateau en surface solide (**CO**), préciser GC36317-CO. Pour grade 1, ajouter 1857 \$. Pour grade 2, ajouter 2487 \$

Chant agencé et châssis en bois massif. 1 par boîte.

**Nota :** Veuillez préciser toutes les options et toutes les substitutions.

- La gamme Enable propose une solution adaptée aux personnes à mobilité réduite.
- Des trous prépercés munis de douilles en métal situés sur la face inférieure des dessus des tables Enable permettent d'installer deux tablettes fixes et deux tablettes réglables en hauteur sur les côtés opposés.
- Les tablettes fixes ou à hauteur réglable peuvent être ajoutées à la table au besoin, s'adaptant suivant l'évolution des capacités physiques d'une personne pour qu'elle puisse continuer à profiter des heures de repas.
- La surface de la tablette réglable en hauteur se déplace sur une course de 13,5 po. Lorsqu'elle est fixée à la face inférieure du dessus de la table, la plage de réglage se situe entre 22,5 po et 36 po, s'adaptant ainsi à un plus grand nombre de problèmes de mobilité et d'aides à la mobilité (fauteuils roulants, sièges gériatrics, déambulateurs).
- Le fini des pieds fuselés haut rendement doit être précisé au moment de la commande (voir ci-dessous).
- Les pieds sont dotés de série de patins en plastique noir (**BLK**) réglables sur une course de 1,5 po, à l'exception des pieds finis tungstène (**TTU**), qui sont dotés de patins finis tungstène.
- Des pieds munis de roulettes bloquantes noires sont offerts et peuvent être précisés au besoin à partir du menu « Construire ».
- Pour faciliter leur déplacement en vue du nettoyage, d'un réaménagement ou de leur rangement, les tables peuvent être commandées munies de deux pieds réguliers et de deux pieds dotés de roulettes. Ajouter (**LF**) au numéro de modèle.
- Il est ainsi possible de commander une table munie de quatre pieds sur patins, de deux pieds sur roulettes et deux pieds sur patins, ou de quatre pieds sur roulettes à blocage manuel.
- Les tables sont expédiées faciles à monter.
- Tous les dessus présentent de série un chant coordonné de 2 mm, à préciser au moment de la commande.
- Les dessus de 1 po d'épaisseur sont offerts en mélamine thermosoudée (**LP**) ou en stratifié haute pression (**HP**). Choisir le numéro de modèle en fonction du fini voulu.
- Des contrepois sont offerts en option lorsqu'un poids supplémentaire est nécessaire pour une sécurité accrue. Pour un contrepois de 13 lb, préciser (**CW13**) et ajouter 286 \$.
- Pour un contrepois de 26 lb, préciser (**CW26**) et ajouter 484 \$.
- Se reporter aux choix suivants pour choisir le fini voulu. Le fini du dessus et le fini des pieds doivent être précisés au moment de la commande.
- Pour un fini mélaminé ou stratifié hors série ou un chant contrastant, une proposition de prix spéciale est nécessaire. Votre représentant Global pourra vous renseigner.

**Mélamine thermosoudée (LP)**

|       |                     |
|-------|---------------------|
| (ACJ) | Acajou absolu       |
| (ASN) | Nuit d'Orient       |
| (AWC) | Cerisier Avant      |
| (AWH) | Miel Avant          |
| (BLK) | Noir                |
| (BZD) | Blizzard            |
| (BRC) | Cobalt brossé       |
| (CMB) | Érable clair        |
| (CGY) | Gris hors séries    |
| (DES) | Espresso profond    |
| (DWT) | Blanc de blancs     |
| (FAS) | Fashionista         |
| (FCL) | Première classe     |
| (NBL) | Noce Biondo         |
| (NGL) | Noce Grigio         |
| (NEL) | Noce Leggero        |
| (NML) | Noce Medio          |
| (QTM) | Acajou sur quartier |
| (SBY) | Beauté naturelle    |
| (SDT) | Concassé            |
| (SOG) | Orage               |
| (WHE) | Brou                |
| (WHC) | Chocolat blanc      |
| (WCR) | Cerisier d'hiver    |

**Stratifié haute pression (HP)**

|       |                     |
|-------|---------------------|
| (ACJ) | Acajou absolu       |
| (ASN) | Nuit d'Orient       |
| (AWC) | Cerisier Avant      |
| (AWH) | Miel Avant          |
| (BLK) | Noir                |
| (BZD) | Blizzard            |
| (BRC) | Cobalt brossé       |
| (CMB) | Érable clair        |
| (CGY) | Gris hors séries    |
| (DES) | Espresso profond    |
| (DWT) | Blanc de blancs     |
| (FAS) | Fashionista         |
| (FCL) | Première classe     |
| (NBL) | Noce Biondo         |
| (NGL) | Noce Grigio         |
| (NEL) | Noce Leggero        |
| (NML) | Noce Medio          |
| (QTM) | Acajou sur quartier |
| (SBY) | Beauté naturelle (  |
| (SDT) | Concassé            |
| (SOG) | Orage               |
| (WHE) | Brou                |
| (WHC) | Chocolat blanc      |
| (WCR) | Cerisier d'hiver    |

**Fini - pieds**

|       |                 |
|-------|-----------------|
| (TBL) | Noir            |
| (TIV) | Stratus         |
| (TDW) | Blanc de blancs |
| (TFO) | Brume           |
| (TFR) | Givre           |
| (TKA) | Kahlua          |
| (TLA) | Café us lait    |
| (TMO) | Moka            |
| (TNE) | Nevada          |
| (TSN) | Sable           |
| (TSH) | Ombre           |
| (TOA) | Avoine grillée  |
| (TTU) | Tungstène       |



| TABLETTES | MODÈLE | DIMENSIONS PO MM | POIDS LB KG | VOLUME PI <sup>3</sup> M <sup>3</sup> | PRIX COURANT |
|-----------|--------|------------------|-------------|---------------------------------------|--------------|
|-----------|--------|------------------|-------------|---------------------------------------|--------------|



**Tablette à deux supports E-Z Lift**

| L x P x H |                     |       |      |        |  |
|-----------|---------------------|-------|------|--------|--|
| GC3-DAHN  | 36 x 13 x 7-13      | 31    | 4.9  | 1438\$ |  |
|           | 914 x 330 x 178-330 | 14.06 | 0.13 |        |  |
| GC3-DALN  | 36 x 13 x 7-13      | 31    | 4.9  | 1210\$ |  |
|           | 914 x 330 x 178-330 | 14.06 | 0.13 |        |  |

- Pour un dessus en stratifié haute pression (HP), préciser GC3-DAHN.
- Pour un dessus en mélamine thermosoudée (LP), préciser GC3-DALN.

La tablette à deux supports E-Z Lift se soulève ou s'abaisse à l'aide d'un seul levier. La tablette reste de niveau durant le réglage. Le mécanisme permet un fonctionnement compensé à blocage positif grâce au cylindre de gaz. Lorsque la tablette est fixée à la face inférieure du dessus de la table, sa plage de réglage se situe entre 22,5 po et 36 po. La tablette présente un rebord à l'arrière pour prévenir la chute accidentelle d'objets. 2 boîtes.

- Le dégagement entre les supports est de 22,5 po, permettant un accès aux fauteuils roulants.
- Chaque tablette ajoute 15 po à la profondeur de la table.
- Les tablettes s'installent dans les trous prépercés sur une face de 42 po d'une table uniquement. Des vis à serrage à main pour assujettir la tablette à la table sont comprises.
- Le mécanisme et les supports de la tablette sont offerts dans un fini noir uniquement.



**Tablette**

|          |                |     |      |       |  |
|----------|----------------|-----|------|-------|--|
| GC3-NUGH | 24 x 10 x 1    | 15  | 0.8  | 398\$ |  |
|          | 610 x 254 x 25 | 6.8 | 0.02 |       |  |
| GC3-NUG  | 24 x 10 x 1    | 15  | 0.8  | 361\$ |  |
|          | 610 x 254 x 25 | 6.8 | 0.02 |       |  |

- Pour un dessus en stratifié haute pression (HP), préciser GC3-NUGH.
- Pour un dessus en mélamine thermosoudée (LP), préciser GC3-NUG.

Tablette fixe pour les tables Enable. Chaque tablette ajoute 10.5" po de profondeur à la table. La ferrure robuste se glisse sur le dessus de la table, sur les faces de 36 po. Des vis à serrage à main sont comprises et s'installent dans des douilles en métal prévues à cette fin pour un assujettissement métal à métal solide et sûr. 1 boîte.

**DESSUS ET PIEDS**

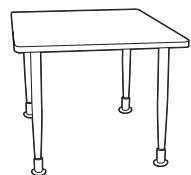

**Dessus de table et pieds, 36 po**

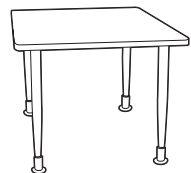

**Dessus de table et pieds, 42 po**

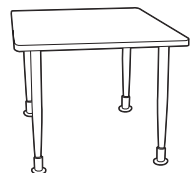

**Dessus de table et pieds, 48 po**

**MODÈLE DIMENSIONS PO MM POIDS LB KG VOLUME PI<sup>3</sup> M<sup>3</sup> PRIX COURANT**

**L x P x H**

|           |                                     |             |             |               |
|-----------|-------------------------------------|-------------|-------------|---------------|
| GCEN3642H | 36 x 42 x 28.25<br>914 x 1067 x 718 | 89<br>40.36 | 5.7<br>0.16 | <b>1516\$</b> |
| GCEN3642L | 36 x 42 x 28.25<br>914 x 1067 x 718 | 89<br>40.36 | 5.7<br>0.16 | <b>1261\$</b> |

- Pour un dessus en stratifié haute pression (HP), préciser GCEN3642H.
- Pour un dessus en mélamine thermosoudée (LP), préciser GCEN3642L.

La table permet l'installation de tablettes à deux supports E-Z Lift sur les faces de 42 po de largeur et de tablettes à hauteur fixe sur les faces de 36 po de largeur. 2 boîtes.

|           |                                      |              |           |               |
|-----------|--------------------------------------|--------------|-----------|---------------|
| GCEN4242H | 42 x 42 x 28.25<br>1067 x 1067 x 718 | 102<br>46.26 | 6<br>0.16 | <b>1649\$</b> |
| GCEN4242L | 42 x 42 x 28.25<br>1067 x 1067 x 718 | 102<br>46.26 | 6<br>0.16 | <b>1389\$</b> |

- Pour un dessus en stratifié haute pression (HP), préciser GCEN4242H.
- Pour un dessus en mélamine thermosoudée (LP), préciser GCEN4242L.

|           |                                      |              |             |               |
|-----------|--------------------------------------|--------------|-------------|---------------|
| GCEN4848H | 48 x 48 x 28.25<br>1219 x 1219 x 718 | 121<br>54.88 | 6.6<br>0.18 | <b>1900\$</b> |
| GCEN4848L | 48 x 48 x 28.25<br>1219 x 1219 x 718 | 121<br>54.88 | 6.6<br>0.18 | <b>1639\$</b> |

- Pour un dessus en stratifié haute pression (HP), préciser GCEN4848H.
- Pour un dessus en mélamine thermosoudée (LP), préciser GCEN4848L.

**PIEDS FUSELÉS**



**Pied fuselé sur roulette**

|        |  |              |              |              |
|--------|--|--------------|--------------|--------------|
| LCL291 | 5.25 x 5.25 x 27.75<br>133 x 133 x 705 | 4.8<br>2.17  | 0.52<br>0.01 | <b>106\$</b> |
| LCL294 | 5.25 x 5.25 x 27.75<br>133 x 133 x 705 | 18.4<br>8.34 | 2.1<br>0.05  | <b>419\$</b> |

Des pieds sont offerts et peuvent être commandés séparément du plateau. Quincaillerie pour l'assemblage inclus.

- LCL291 : 1 par boîte.
- LCL294 : 4 par boîte.
- Le fini doit être précisé au moment de la commande.



**Pied fuselé sur patin**

|        |  |              |              |              |
|--------|--|--------------|--------------|--------------|
| LLL291 | 5.25 x 5.25 x 27.25<br>133 x 133 x 692 | 4.8<br>2.17  | 0.52<br>0.01 | <b>106\$</b> |
| LLL294 | 5.25 x 5.25 x 27.25<br>133 x 133 x 692 | 18.4<br>8.34 | 2.1<br>0.05  | <b>419\$</b> |

Des pieds sont offerts les patins permettent un réglage en hauteur sur 1,5 po. Des pieds sont offerts et peuvent être commandés séparément du plateau. Quincaillerie pour l'assemblage inclus.

- LLL291 : 1 par boîte.
- LLL294 : 4 par boîte.
- Le fini doit être précisé au moment de la commande.

**Nota :** Veuillez préciser toutes les options et toutes les substitutions.

- Les tables Floral présentent une courbe concave à chaque coin qui permet une assise ergonomique et confortable facilitant l'aide aux repas.
- Des patins en plastique noir réglable sur une course de 1,5 po sont de série, à l'exception des modèles finis tungstène (**TTU**), qui sont dotés de patins finis tungstène.
- Le fini des pieds fuselés haut rendement doit être précisé au moment de la commande (voir ci-dessous).
- Des pieds sur roulettes sont offerts en option, au besoin.
- Les tables sont expédiées faciles à monter.
- Tous les dessus présentent de série un chant coordonné de 2 mm, à préciser au moment de la commande.
- Les dessus de 1 po d'épaisseur sont offerts en mélamine thermosoudée (**LP**) ou en stratifié haute pression (**HP**). Choisir le numéro de modèle en fonction du fini voulu.
- Se reporter aux choix suivants pour choisir le fini voulu. Le fini du dessus et le fini des pieds doivent être précisés au moment de la commande.
- Pour un fini mélaminé ou stratifié hors série ou un chant contrastant, une proposition de prix spéciale est nécessaire. Votre représentant Global pourra vous renseigner.

**Mélamine thermosoudée (LP)**



- (ACJ) Acajou absolu
- (ASN) Nuit d'Orient
- (AWC) Cerisier Avant
- (AWH) Miel Avant
- (BLK) Noir
- (BZD) Blizzard
- (BRC) Cobalt brossé
- (CMB) Érable clair
- (CGY) Gris hors séries
- (DES) Espresso profond
- (DWT) Blanc de blancs
- (FAS) Fashionista
- (FCL) Première classe
- (NBL) Noce Biondo
- (NGL) Noce Grigio
- (NEL) Noce Leggero
- (NML) Noce Medio
- (QTM) Acajou sur quartier
- (SBY) Beauté naturelle
- (SDT) Concassé
- (SOG) Orage
- (WHE) Brou
- (WHC) Chocolat blanc
- (WCR) Cerisier d'hiver

**Stratifié haute pression (HP)**

- (ACJ) Acajou absolu
- (ASN) Nuit d'Orient
- (AWC) Cerisier Avant
- (AWH) Miel Avant
- (BLK) Noir
- (BZD) Blizzard
- (BRC) Cobalt brossé
- (CMB) Érable clair
- (CGY) Gris hors séries
- (DES) Espresso profond
- (DWT) Blanc de blancs
- (FAS) Fashionista
- (FCL) Première classe
- (NBL) Noce Biondo
- (NGL) Noce Grigio
- (NEL) Noce Leggero
- (NML) Noce Medio
- (QTM) Acajou sur quartier
- (SBY) Beauté naturelle
- (SDT) Concassé
- (SOG) Orage
- (WHE) Brou
- (WHC) Chocolat blanc
- (WCR) Cerisier d'hiver

**Fini - pieds**

- (TBL) Noir
- (TIV) Stratus
- (TDW) Blanc de blancs
- (TFO) Brume
- (TFR) Givre
- (TKA) Kahlua
- (TLA) Café us lait
- (TMO) Moka
- (TNE) Nevada
- (TSN) Sable
- (TSH) Ombre
- (TOA) Avoine grillée
- (TTU) Tungstène

| TABLES DE SALLE À MANGER  | MODÈLE  | DIMENSIONS <sup>PO</sup><br><sub>MM</sub> | POIDS <sup>LB</sup><br><sub>KG</sub> | VOLUME <sup>PI<sup>3</sup></sup><br><sub>M<sup>3</sup></sub> | PRIX COURANT   |
|---|---------|---|--------------------------------------|--|--|
|  <p><b>Table de salle à manger Floral, 42 po</b></p> | GCF-42H | 42 x 42 x 28.25<br>1067 x 1067 x 718      | 79<br>35.83                          | 4.15<br>w0.11  | <b>1416\$</b>  |
|   | GCF-42L | 42 x 42 x 28.25<br>1067 x 1067 x 718      | 79<br>35.83                          | 4.15<br>0.11   | <b>1216\$</b>  |
|   |         |   |                                      |  | <ul style="list-style-type: none"> <li>• Pour un dessus en stratifié haute pression (HP), préciser GCF-42H.</li> <li>• Pour un dessus en mélamine thermosoudée (LP), préciser GCF-42L.</li> </ul> <p>Dessus en mélamine thermosoudée, 42 po x 42 po. Quatre pieds.</p> <ul style="list-style-type: none"> <li>• Les pieds sont offerts dans d'autres hauteurs. Une proposition de prix spéciale est requise.</li> <li>• 2 boîtes.</li> </ul> |
|  <p><b>Table de salle à manger Floral, 48 po</b></p> | GCF-48H | 48 x 48 x 28.25<br>1219 x 1219 x 718      | 98<br>44.45                          | 4.7<br>0.13  | <b>1795\$</b>  |
|   | GCF-48L | 48 x 48 x 28.25<br>1219 x 1219 x 718      | 98<br>44.45                          | 4.7<br>0.13  | <b>1335\$</b>  |
|   |         |   |                                      |  | <ul style="list-style-type: none"> <li>• Pour un dessus en stratifié haute pression (HP), préciser GCF-48H.</li> <li>• Pour un dessus en mélamine thermosoudée (LP), préciser GCF-48L.</li> </ul> <p>Dessus en mélamine thermosoudée, 48 po x 48 po. Quatre pieds.</p> <ul style="list-style-type: none"> <li>• Les pieds sont offerts dans d'autres hauteurs. Une proposition de prix spéciale est requise.</li> <li>• 2 boîtes.</li> </ul> |

**Nota :** Veuillez préciser toutes les options et toutes les substitutions.

- Le fini des pieds en métal tubulaire elliptique doit être précisé au moment de la commande (voir ci-dessous).
- Les tables autoportantes s'agencent aux sièges des gammes GC Belong et Strand. Se reporter à la rubrique des sièges pour plus de détails sur les tables jumelables.
- Les tables mesurent 16 po H.
- Les tables sont expédiées faciles à monter.
- Tous les dessus présentent de série un chant coordonné de 2 mm, à préciser au moment de la commande.
- Les dessus de 1 po d'épaisseur sont offerts en mélamine thermosoudée (**LP**) ou en stratifié haute pression (**HP**). Choisir le numéro de modèle en fonction du fini voulu.
- Se reporter aux choix suivants pour choisir le fini voulu. Le fini du dessus et le fini des pieds doivent être précisés au moment de la commande.
- Pour un fini mélaminé ou stratifié hors série ou un chant contrastant, une proposition de prix spéciale est nécessaire. Votre représentant Global pourra vous renseigner.

**Mélamine thermosoudée (LP)**

- (ACJ) Acajou absolu
- (ASN) Nuit d'Orient
- (AWC) Cerisier Avant
- (AWH) Miel Avant
- (BLK) Noir
- (BZD) Blizzard
- (BRC) Cobalt brossé
- (CMB) Érable clair
- (CGY) Gris hors séries
- (DES) Espresso profond
- (DWT) Blanc de blancs
- (FAS) Fashionista
- (FCL) Première classe
- (NBL) Noce Biondo
- (NGL) Noce Grigio
- (NEL) Noce Leggero
- (NML) Noce Medio
- (QTM) Acajou sur quartier
- (SBY) Beauté naturelle
- (SDT) Concassé
- (SOG) Orage
- (WHE) Brou
- (WHC) Chocolat blanc
- (WCR) Cerisier d'hiver

**Stratifié haute pression (HP)**

- (ACJ) Acajou absolu
- (ASN) Nuit d'Orient
- (AWC) Cerisier Avant
- (AWH) Miel Avant
- (BLK) Noir
- (BZD) Blizzard
- (BRC) Cobalt brossé
- (CMB) Érable clair
- (CGY) Gris hors séries
- (DES) Espresso profond
- (DWT) Blanc de blancs
- (FAS) Fashionista
- (FCL) Première classe
- (NBL) Noce Biondo
- (NGL) Noce Grigio
- (NEL) Noce Leggero
- (NML) Noce Medio
- (QTM) Acajou sur quartier
- (SBY) Beauté naturelle
- (SDT) Concassé
- (SOG) Orage
- (WHE) Brou
- (WHC) Chocolat blanc
- (WCR) Cerisier d'hiver

**Fini - pieds**

- (TBL) Noir
- (TIV) Stratus
- (TDW) Blanc de blancs
- (TFO) Brume
- (TFR) Givre
- (TKA) Kahlua
- (TLA) Café us lait
- (TMO) Moka
- (TNE) Nevada
- (TSN) Sable
- (TSH) Ombre
- (TOA) Avoine grillée
- (TTU) Tungstène

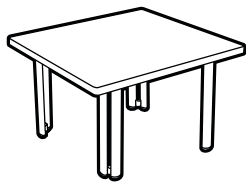
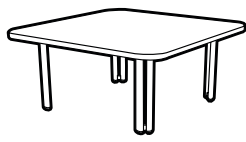
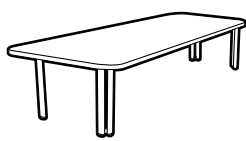
| TABLES   | MODÈLE    | DIMENSIONS <sup>PO</sup><br><sub>MM</sub> | POIDS <sup>LB</sup><br><sub>KG</sub> | VOLUME <sup>Pi<sup>3</sup></sup><br><sub>M<sup>3</sup></sub> | PRIX COURANT  |
|--|-----------|---|--------------------------------------|--|---------------|
|  <p><b>Table de bout rectangulaire</b></p>   | GC4281-HP | 18 x 22 x 16<br>457 x 559 x 406           | 25<br>11.4                           | 3.4<br>0.09  | <b>701\$</b>  |
|  | GC4281-LP | 18 x 22 x 16<br>457 x 559 x 406           | 25<br>11.4                           | 3.4<br>0.09  | <b>619\$</b>  |
| <ul style="list-style-type: none"> <li>• Pour un dessus en stratifié haute pression (HP), préciser GC4281-HP.</li> <li>• Pour un dessus en mélamine thermosoudée (LP), préciser GC4281-LP.</li> </ul> <p>Chant coordonné de 2 mm. Pieds en acier tubulaire ovale. 1 par boîte.</p> |           |   |                                      |  |               |
|  <p><b>Table de bout carrée</b></p>  | GC4282-HP | 30 x 30 x 16<br>762 x 762 x 406           | 28<br>12.7                           | 6<br>0.16  | <b>870\$</b>  |
|  | GC4282-LP | 30 x 30 x 16<br>762 x 762 x 406           | 28<br>12.7                           | 6<br>0.16  | <b>777\$</b>  |
| <ul style="list-style-type: none"> <li>• Pour un dessus en stratifié haute pression (HP), préciser GC4282-HP.</li> <li>• Pour un dessus en mélamine thermosoudée (LP), préciser GC4282-LP.</li> </ul> <p>Chant coordonné de 2 mm. Pieds en acier tubulaire ovale. 1 par boîte.</p> |           |   |                                      |  |               |
|  <p><b>Table de salon rectangulaire</b></p>  | GC4283-HP | 22 x 54 x 16<br>559 x 1372 x 406          | 30<br>13.6                           | 6<br>0.16  | <b>1007\$</b> |
|  | GC4283-LP | 22 x 54 x 16<br>559 x 1372 x 406          | 30<br>13.6                           | 6<br>0.16  | <b>840\$</b>  |
| <ul style="list-style-type: none"> <li>• Pour un dessus en stratifié haute pression (HP), préciser GC4283-HP.</li> <li>• Pour un dessus en mélamine thermosoudée (LP), préciser GC4283-LP.</li> </ul> <p>Chant coordonné de 2 mm. Pieds en acier tubulaire ovale. 1 par boîte.</p> |           |   |                                      |  |               |

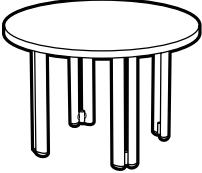
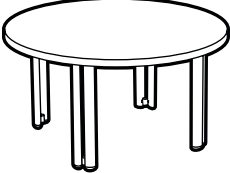
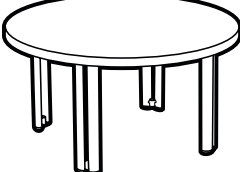
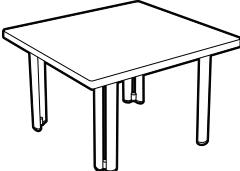
| TABLES  | MODÈLE    | DIMENSIONS <sup>PO</sup><br>MM  | POIDS <sup>LB</sup><br>KG | VOLUME <sup>PI<sup>3</sup></sup><br>M <sup>3</sup> | PRIX COURANT |
|---|-----------|---------------------------------|---------------------------|--|--------------|
|    | GC4284-HP | 36 x 36 x 16<br>914 x 914 x 406 | 30<br>13.6                | 6<br>0.16  | <b>932\$</b> |
|   | GC4284-LP | 36 x 36 x 16<br>914 x 914 x 406 | 30<br>13.6                | 6<br>0.16  | <b>799\$</b> |
| <p>• Pour un dessus en stratifié haute pression (HP), préciser GC4284-HP.<br/>                     • Pour un dessus en mélamine thermosoudée (LP), préciser GC4284-LP.</p> <p>Chant coordonné de 2 mm. Pieds en acier tubulaire ovale. 1 par boîte.</p> |           |                                 |                           |  |              |
|    | GC4285-HP | 24 x 24 x 16<br>610 x 610 x 406 | 27<br>12.3                | 3.4<br>0.09  | <b>844\$</b> |
|   | GC4285-LP | 24 x 24 x 16<br>610 x 610 x 406 | 27<br>12.3                | 3.4<br>0.09  | <b>781\$</b> |
| <p>• Pour un dessus en stratifié haute pression (HP), préciser GC4285-HP.<br/>                     • Pour un dessus en mélamine thermosoudée (LP), préciser GC4285-LP.</p> <p>Chant coordonné de 2 mm. Pieds en acier tubulaire ovale. 1 par boîte.</p> |           |                                 |                           |  |              |
|    | GC4286-HP | 30 x 30 x 16<br>762 x 762 x 406 | 29<br>13.2                | 6<br>0.16  | <b>888\$</b> |
|   | GC4286-LP | 30 x 30 x 16<br>762 x 762 x 406 | 29<br>13.2                | 6<br>0.16  | <b>827\$</b> |
| <p>• Pour un dessus en stratifié haute pression (HP), préciser GC4286-HP.<br/>                     • Pour un dessus en mélamine thermosoudée (LP), préciser GC4286-LP.</p> <p>Chant coordonné de 2 mm. Pieds en acier tubulaire ovale. 1 par boîte.</p> |           |                                 |                           |  |              |
|    | GC4287-HP | 36 x 36 x 16<br>914 x 914 x 406 | 30<br>13.6                | 6<br>0.16  | <b>934\$</b> |
|   | GC4287-LP | 36 x 36 x 16<br>914 x 914 x 406 | 30<br>13.6                | 6<br>0.16  | <b>876\$</b> |
| <p>• Pour un dessus en stratifié haute pression (HP), préciser GC4287-HP.<br/>                     • Pour un dessus en mélamine thermosoudée (LP), préciser GC4287-LP.</p> <p>Chant coordonné de 2 mm. Pieds en acier tubulaire ovale. 1 par boîte.</p> |           |                                 |                           |  |              |
|    | GC4288-HP | 23 x 23 x 16<br>584 x 584 x 406 | 25<br>11.4                | 3.4<br>0.09  | <b>738\$</b> |
|   | GC4288-LP | 23 x 23 x 16<br>584 x 584 x 406 | 25<br>11.4                | 3.4<br>0.09  | <b>707\$</b> |
| <p>• Pour un dessus en stratifié haute pression (HP), préciser GC4288-HP.<br/>                     • Pour un dessus en mélamine thermosoudée (LP), préciser GC4288-LP.</p> <p>Chant coordonné de 2 mm. Pieds en acier tubulaire ovale. 1 par boîte.</p> |           |                                 |                           |  |              |



**Nota :** Veuillez préciser toutes les options et toutes les substitutions.

- Trouver la table qui s'harmonisera à tout décor en choisissant parmi divers styles pour les pieds, soit Chippendale (**C**), fuselés (**T**) ou ronds (**P**).
- Les ceintures et les pieds des tables sont de série en bois massif.
- Les tables sont expédiées faciles à monter.
- Tous les dessus présentent de série un chant coordonné de 2 mm, à préciser au moment de la commande.
- Les dessus de 1 po d'épaisseur sont offerts en mélamine thermosoudée (**LP**), en stratifié haute pression (**HP**) ou en bois (**W**). Choisir le numéro de modèle en fonction du fini voulu.
- Les dessus en mélamine basse pression (**LP**) et en stratifié haute pression (**HP**) présentent un chant de 2 mm d'une teinte coordonnée. Le fini du dessus doit être précisé au moment de la commande.
- Les dessus en bois plein sont dotés d'un chant décoratif coordonné au style de pieds choisi. Les tables avec pieds de style Chippendale présentent un chant biseauté. Les tables munies de pieds droits sont dotées d'un chant arrondi et celles munies de pieds effilés présentent un chant à profil inversé. Consulter les images ci-dessous.
- Se reporter aux choix suivants pour choisir le fini voulu. Le fini du dessus et le fini des pieds doivent être précisés au moment de la commande.
- Le fini des pieds des tables à dessus en mélamine ou en stratifié ne correspondra pas exactement au fini du dessus.
- Pour une teinture ou un fini mélaminé ou stratifié hors série ou un chant contrastant, une proposition de prix spéciale est nécessaire. Votre représentant Global pourra vous renseigner.

**Mélamine thermosoudée (LP)**

|              |                     |
|--------------|---------------------|
| <b>(ACJ)</b> | Acajou absolu       |
| <b>(ASN)</b> | Nuit d'Orient       |
| <b>(AWC)</b> | Cerisier Avant      |
| <b>(AWH)</b> | Miel Avant          |
| <b>(BLK)</b> | Noir                |
| <b>(BZD)</b> | Blizzard            |
| <b>(BRC)</b> | Cobalt brossé       |
| <b>(CMB)</b> | Érable clair        |
| <b>(CGY)</b> | Gris hors série     |
| <b>(DES)</b> | Espresso profond    |
| <b>(DWT)</b> | Blanc de blancs     |
| <b>(FAS)</b> | Fashionista         |
| <b>(FCL)</b> | Première classe     |
| <b>(NBL)</b> | Noce Biondo         |
| <b>(NGL)</b> | Noce Grigio         |
| <b>(NEL)</b> | Noce Leggero        |
| <b>(NML)</b> | Noce Medio          |
| <b>(QTM)</b> | Acajou sur quartier |
| <b>(SBY)</b> | Beauté naturelle    |
| <b>(SDT)</b> | Concassé            |
| <b>(SOG)</b> | Orange              |
| <b>(WHE)</b> | Brou                |
| <b>(WHC)</b> | Chocolat blanc      |
| <b>(WCR)</b> | Cerisier d'hiver    |

**Fini bois coordonné suggéré**

|              |                             |
|--------------|-----------------------------|
| <b>(AAM)</b> | Absolu                      |
| <b>(ASM)</b> | Nuit                        |
| <b>(ACM)</b> | Cerisier sur érable         |
| <b>(AHM)</b> | Miel sur érable             |
| <b>(JOM)</b> | Onyx noir sur érable        |
| -            | -                           |
| <b>(LHM)</b> | Miel clair sur érable       |
| <b>(AVM)</b> | Érable sur érable           |
| -            | -                           |
| <b>(ECM)</b> | Espresso sur érable         |
| <b>(WHM)</b> | Blanc                       |
| -            | -                           |
| <b>(NBM)</b> | Noce Biondo                 |
| <b>(NGM)</b> | Noce Grigio                 |
| <b>(NEM)</b> | Noce Leggero                |
| <b>(NMM)</b> | Noce Medio                  |
| <b>(TMM)</b> | Acajou moiré sur érable     |
| -            | -                           |
| <b>(NLW)</b> | Noyer Naturel               |
| <b>(WTM)</b> | Crème WC                    |
| <b>(WCM)</b> | Cerisier d'hiver sur érable |

**Stratifié haute pression (HP)**

|              |                     |
|--------------|---------------------|
| <b>(ACJ)</b> | Acajou absolu       |
| <b>(ASN)</b> | Nuit d'Orient       |
| <b>(AWC)</b> | Cerisier Avant      |
| <b>(AWH)</b> | Miel Avant          |
| <b>(BLK)</b> | Noir                |
| <b>(BZD)</b> | Blizzard            |
| <b>(BRC)</b> | Cobalt brossé       |
| <b>(CMB)</b> | Érable clair        |
| <b>(CGY)</b> | Gris hors série     |
| <b>(DES)</b> | Espresso profond    |
| <b>(DWT)</b> | Blanc de blancs     |
| <b>(FAS)</b> | Fashionista         |
| <b>(FCL)</b> | Première classe     |
| <b>(NBL)</b> | Noce Biondo         |
| <b>(NGL)</b> | Noce Grigio         |
| <b>(NEL)</b> | Noce Leggero        |
| <b>(NML)</b> | Noce Medio          |
| <b>(QTM)</b> | Acajou sur quartier |
| <b>(SBY)</b> | Beauté naturelle    |
| <b>(SDT)</b> | Concassé            |
| <b>(SOG)</b> | Orange              |
| <b>(WHE)</b> | Brou                |
| <b>(WHC)</b> | Chocolat blanc      |
| <b>(WCR)</b> | Cerisier d'hiver    |

**Fini bois coordonné suggéré**

|              |                             |
|--------------|-----------------------------|
| <b>(AAM)</b> | Absolu                      |
| <b>(ASM)</b> | Nuit                        |
| <b>(ACM)</b> | Cerisier sur érable         |
| <b>(AHM)</b> | Miel sur érable             |
| <b>(JOM)</b> | Onyx noir sur érable        |
| -            | -                           |
| <b>(LHM)</b> | Miel clair sur érable       |
| <b>(AVM)</b> | Érable sur érable           |
| -            | -                           |
| <b>(ECM)</b> | Espresso sur érable         |
| <b>(WHM)</b> | Blanc                       |
| -            | -                           |
| <b>(NBM)</b> | Noce Biondo                 |
| <b>(NGM)</b> | Noce Grigio                 |
| <b>(NEM)</b> | Noce Leggero                |
| <b>(NMM)</b> | Noce Medio                  |
| <b>(TMM)</b> | Acajou moiré sur érable     |
| -            | -                           |
| <b>(NLW)</b> | Noyer Naturel               |
| <b>(WTM)</b> | Crème WC                    |
| <b>(WCM)</b> | Cerisier d'hiver sur érable |

**Finis bois (W) - dessus, pieds et ceinture**

|                                |
|--------------------------------|
| Absolu (AAM)                   |
| Noir fusain sur érable (CJM)   |
| Cerisier sur érable (ACM)      |
| Acajou Empire sur érable (EMM) |
| Chêne foncé sur érable (EOM)   |
| Espresso sur érable (ECM)      |
| Gris (HGM)                     |
| Chêne moisson sur érable (HOM) |
| Miel sur érable (AHM)          |
| Onyx noir sur érable (JOM)     |
| Miel clair sur érable (LHM)    |
| Acajou moiré sur érable (TMM)  |
| Érable sur érable (AVM)        |
| Noyer moyen sur érable (MWM)   |

|                                      |
|--------------------------------------|
| Noyer Naturel (NLW)                  |
| Nuit (ASM)                           |
| Noce Biondo (NBM)                    |
| Noce Grigio (NGM)                    |
| Noce Leggero (NEM)                   |
| Noce Medio (NMM)                     |
| Sablé sur érable (SBM)               |
| Palissandre (SKM)                    |
| Chêne argenté sur érable (SOM)       |
| Bois fruitier moiré sur érable (TFM) |
| Noyer moiré sur érable (TWM)         |
| Crème WC (WTM)                       |
| Blanc sur érable (WHM)               |
| Cerisier d'hiver sur érable (WCM)    |

**Chants - tables à dessus en bois**

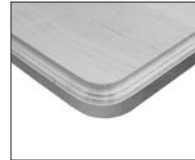

Chant biseauté



Chant arrondi

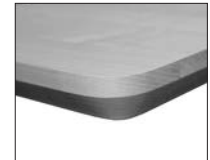

Chant à profil inversé

**TABLES DE BOUT RECTANGULAIRES**

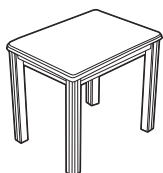

**Table de bout rectangulaire**

| MODÈLE    | DIMENSIONS <sup>PO</sup><br>MM     | POIDS <sup>LB</sup><br>KG | VOLUME <sup>PI</sup><br>M <sup>3</sup> | PRIX COURANT |
|-----------|------------------------------------|---------------------------|--|--------------|
| L x P x H |                                    |                           |  |              |
| GC3760-HC | 18 x 24 x 21<br>457 x 610 x 533    | 26.26<br>11.91            | 5.25<br>0.14                           | <b>801\$</b> |
| GC3760-LC | 18 x 24 x 21<br>457 x 610 x 533    | 26.26<br>11.91            | 5.25<br>0.14                           | <b>692\$</b> |
| GC3760-WC | 18 x 24 x 21.25<br>457 x 610 x 540 | 27.12<br>12.3             | 5.25<br>0.14                           | <b>836\$</b> |

- Pour un dessus en stratifié haute pression (HP), préciser GC3760-HC.
- Pour un dessus en mélamine thermosoudée (LP), préciser GC3760-LC.
- Pour un dessus en bois (W), préciser GC3760-WC.

Pieds de style **Chippendale**. 21 po H. Ceinture et pieds en bois massif. 1 par boîte.

TABLES DE BOUT RECTANGULAIRES

| MODÈLE    | DIMENSIONS            | POIDS    | VOLUME                            | PRIX COURANT  |
|-----------|-----------------------|----------|-----------------------------------|---------------|
|           | L x P x H<br>PO<br>MM | LB<br>KG | PI <sup>3</sup><br>M <sup>3</sup> |               |
| GC3760-HP | 18 x 24 x 21          | 26.3     | 5.25                              | <b>1187\$</b> |
|           | 457 x 610 x 533       | 11.92    | 0.14                              |               |
| GC3760-LP | 18 x 24 x 21          | 26.3     | 5.25                              | <b>1075\$</b> |
|           | 457 x 610 x 533       | 11.92    | 0.14                              |               |
| GC3760-WP | 18 x 24 x 21          | 27.1     | 5.25                              | <b>1224\$</b> |
|           | 457 x 610 x 533       | 12.29    | 0.14                              |               |

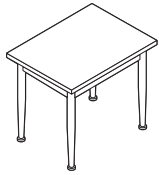

Table de bout rectangulaire

- Pour un dessus en stratifié haute pression (HP), préciser GC3760-HP.
- Pour un dessus en mélamine thermosoudée (LP), préciser GC3760-LP.
- Pour un dessus en bois (W), préciser GC3760-WP.

Pieds **ronds**, 1,33 po de diamètre. 21 po H. Ceinture et pieds en bois massif. 1 par boîte.

|           |                                    |                |              |              |
|-----------|------------------------------------|----------------|--------------|--------------|
| GC3760-HT | 18 x 24 x 21<br>457 x 610 x 533    | 24.69<br>11.19 | 5.25<br>0.14 | <b>801\$</b> |
| GC3760-LT | 18 x 24 x 21<br>457 x 610 x 533    | 24.69<br>11.19 | 5.25<br>0.14 | <b>692\$</b> |
| GC3760-WT | 18 x 24 x 21.25<br>457 x 610 x 540 | 25.55<br>11.58 | 5.5<br>0.15  | <b>836\$</b> |



Table de bout rectangulaire

- Pour un dessus en stratifié haute pression (HP), préciser GC3760-HT.
- Pour un dessus en mélamine thermosoudée (LP), préciser GC3760-LT.
- Pour un dessus en bois (W), préciser GC3760-WT.

Pieds **fuselés**. 21 po H. Ceinture et pieds en bois massif. 1 par boîte.

TABLES DE BOUT CARRÉES

|           |                                    |                |             |              |
|-----------|------------------------------------|----------------|-------------|--------------|
| GC3761-HC | 21 x 21 x 21<br>533 x 533 x 533    | 26.48<br>12.01 | 5.5<br>0.15 | <b>801\$</b> |
| GC3761-LC | 21 x 21 x 21<br>533 x 533 x 533    | 26.48<br>12.01 | 5.5<br>0.15 | <b>692\$</b> |
| GC3761-WC | 21 x 21 x 21.25<br>533 x 533 x 540 | 27.36<br>12.41 | 5.5<br>0.15 | <b>836\$</b> |

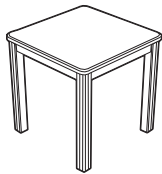

Table de bout carrée

- Pour un dessus en stratifié haute pression (HP), préciser GC3761-HC.
- Pour un dessus en mélamine thermosoudée (LP), préciser GC3761-LC.
- Pour un dessus en bois (W), préciser GC3761-WC.

Pieds de style **Chippendale**. 21 po H. Ceinture et pieds en bois massif. 1 par boîte.

|           |                                 |               |             |               |
|-----------|---------------------------------|---------------|-------------|---------------|
| GC3761-HP | 21 x 21 x 21<br>533 x 533 x 533 | 26.5<br>12.02 | 5.5<br>0.15 | <b>1187\$</b> |
| GC3761-LP | 21 x 21 x 21<br>533 x 533 x 533 | 26.5<br>12.02 | 5.5<br>0.15 | <b>1075\$</b> |
| GC3761-WP | 21 x 21 x 21<br>533 x 533 x 533 | 27.4<br>12.42 | 5.5<br>0.15 | <b>1224\$</b> |

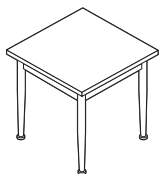

Table de bout carrée

- Pour un dessus en stratifié haute pression (HP), préciser GC3761-HP.
- Pour un dessus en mélamine thermosoudée (LP), préciser GC3761-LP.
- Pour un dessus en bois (W), préciser GC3761-WP.

Pieds **ronds**, 1,33 po de diamètre. 21 po H. Ceinture et pieds en bois massif. 1 par boîte.

TABLES DE BOUT CARRÉES



Table de bout carrée

| MODÈLE    | DIMENSIONS <sup>PO</sup><br><sub>MM</sub> | POIDS <sup>LB</sup><br><sub>KG</sub> | VOLUME <sup>PI</sup><br><sub>M<sup>3</sup></sub> | PRIX COURANT |
|-----------|---|--------------------------------------|--|--------------|
| GC3761-HT | 21 x 21 x 21                              | 24.91                                | 5.5  | <b>801\$</b> |
|           | 533 x 533 x 533                           | 11.29                                | 0.15   |              |
| GC3761-LT | 21 x 21 x 21                              | 24.91                                | 5.5  | <b>692\$</b> |
|           | 533 x 533 x 533                           | 11.29                                | 0.15   |              |
| GC3761-WT | 21 x 21 x 21.25                           | 25.79                                | 5.5  | <b>836\$</b> |
|           | 533 x 533 x 540                           | 11.69                                | 0.15   |              |

- Pour un dessus en stratifié haute pression (HP), préciser GC3761-HT.
- Pour un dessus en mélamine thermosoudée (LP), préciser GC3761-LT.
- Pour un dessus en bois (W), préciser GC3761-WT.

Pieds **fuselés**. 21 po H. Ceinture et pieds en bois massif. 1 par boîte.

TABLES DE BOUT CIRCULAIRES



Table de bout circulaire

|           |                 |       |      |              |
|-----------|-----------------|-------|------|--------------|
| GC3762-HC | 24 x 24 x 21    | 26.12 | 7    | <b>858\$</b> |
|           | 610 x 610 x 533 | 11.84 | 0.19 |              |
| GC3762-LC | 24 x 24 x 21    | 26.12 | 7    | <b>712\$</b> |
|           | 610 x 610 x 533 | 11.84 | 0.19 |              |
| GC3762-WC | 24 x 24 x 21.25 | 27.02 | 7    | <b>902\$</b> |
|           | 610 x 610 x 540 | 12.25 | 0.19 |              |

- Pour un dessus en stratifié haute pression (HP), préciser GC3762-HC.
- Pour un dessus en mélamine thermosoudée (LP), préciser GC3762-LC.
- Pour un dessus en bois (W), préciser GC3762-WC.

Pieds de style **Chippendale**. 21 po H. Ceinture et pieds en bois massif. 1 par boîte.

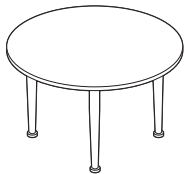

Table de bout circulaire

|           |                 |       |      |               |
|-----------|-----------------|-------|------|---------------|
| GC3762-HP | 24 x 24 x 21    | 26.1  | 7    | <b>1249\$</b> |
|           | 610 x 610 x 533 | 11.83 | 0.19 |               |
| GC3762-LP | 24 x 24 x 21    | 20    | 7    | <b>1097\$</b> |
|           | 610 x 610 x 533 | 9     | 0.19 |               |
| GC3762-WP | 24 x 24 x 21    | 27    | 7    | <b>1294\$</b> |
|           | 610 x 610 x 533 | 12.24 | 0.19 |               |

- Pour un dessus en stratifié haute pression (HP), préciser GC3762-HP.
- Pour un dessus en mélamine thermosoudée (LP), préciser GC3762-LP.
- Pour un dessus en bois (W), préciser GC3762-WP.

Pieds **ronds**, 1,33 po de diamètre. 21 po H. Ceinture et pieds en bois massif. 1 par boîte.



Table de bout circulaire

|           |                 |       |      |              |
|-----------|-----------------|-------|------|--------------|
| GC3762-HT | 24 x 24 x 21    | 24.55 | 8.5  | <b>858\$</b> |
|           | 610 x 610 x 533 | 11.13 | 0.24 |              |
| GC3762-LT | 24 x 24 x 21    | 20    | 8.5  | <b>712\$</b> |
|           | 610 x 610 x 533 | 9.1   | 0.24 |              |
| GC3762-WT | 24 x 24 x 21.25 | 25.45 | 8.5  | <b>902\$</b> |
|           | 610 x 610 x 540 | 11.54 | 0.24 |              |

- Pour un dessus en stratifié haute pression (HP), préciser GC3762-HT.
- Pour un dessus en mélamine thermosoudée (LP), préciser GC3762-LT.
- Pour un dessus en bois (W), préciser GC3762-WT.

Pieds **fuselés**. 21 po H. Ceinture et pieds en bois massif. 1 par boîte.

**TABLES DE SALON RECTANGULAIRES**

| MODÈLE    | DIMENSIONS       | POIDS    | VOLUME                            | PRIX COURANT  |
|-----------|------------------|----------|-----------------------------------|---------------|
|           | L x P x H<br>MM  | LB<br>KG | PI <sup>3</sup><br>M <sup>3</sup> |               |
| GC3763-HC | 22 x 48 x 19     | 43.73    | 11.75                             | <b>1084\$</b> |
|           | 559 x 1219 x 483 | 19.83    | 0.33                              |               |
| GC3763-LC | 22 x 48 x 19     | 43.73    | 11.75                             | <b>840\$</b>  |
|           | 559 x 1219 x 483 | 19.83    | 0.33                              |               |
| GC3763-WC | 22 x 48 x 19.25  | 45.83    | 11.75                             | <b>1150\$</b> |
|           | 559 x 1219 x 489 | 20.78    | 0.33                              |               |

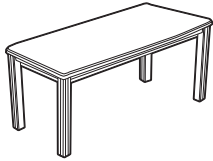

Table de salon rectangulaire

- Pour un dessus en stratifié haute pression (HP), préciser GC3763-HC.
- Pour un dessus en mélamine thermosoudée (LP), préciser GC3763-LC.
- Pour un dessus en bois (W), préciser GC3763-WC.

Pieds de style **Chippendale**. 19 po H. Ceinture et pieds en bois massif. 1 par boîte.

|           |                                  |               |               |               |
|-----------|----------------------------------|---------------|---------------|---------------|
| GC3763-HP | 22 x 48 x 19<br>559 x 1219 x 483 | 43.7<br>19.82 | 11.75<br>0.33 | <b>1483\$</b> |
| GC3763-LP | 22 x 48 x 19<br>559 x 1219 x 483 | 43.7<br>19.82 | 11.75<br>0.33 | <b>1230\$</b> |
| GC3763-WP | 22 x 48 x 19<br>559 x 1219 x 483 | 45.8<br>20.77 | 11.75<br>0.33 | <b>1554\$</b> |

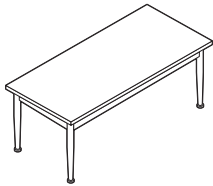

Table de salon rectangulaire

- Pour un dessus en stratifié haute pression (HP), préciser GC3763-HP.
- Pour un dessus en mélamine thermosoudée (LP), préciser GC3763-LP.
- Pour un dessus en bois (W), préciser GC3763-WP.

Pieds **ronds**, 1,33 po de diamètre. 19 po H. Ceinture et pieds en bois massif. 1 par boîte.

|           |                                     |                |               |               |
|-----------|-------------------------------------|----------------|---------------|---------------|
| GC3763-HT | 22 x 48 x 19<br>559 x 1219 x 483    | 42.27<br>19.17 | 11.75<br>0.33 | <b>1084\$</b> |
| GC3763-LT | 22 x 48 x 19<br>559 x 1219 x 483    | 42.27<br>19.17 | 11.75<br>0.33 | <b>840\$</b>  |
| GC3763-WT | 22 x 48 x 19.25<br>559 x 1219 x 489 | 44.38<br>20.13 | 11.75<br>0.33 | <b>1150\$</b> |



Table de salon rectangulaire

- Pour un dessus en stratifié haute pression (HP), préciser GC3763-HT.
- Pour un dessus en mélamine thermosoudée (LP), préciser GC3763-LT.
- Pour un dessus en bois (W), préciser GC3763-WT.

Pieds **fuselés**. 19 po H. Ceinture et pieds en bois massif. 1 par boîte.

**TABLES DE SALON OVALES**

|           |                                     |                |              |               |
|-----------|-------------------------------------|----------------|--------------|---------------|
| GC3764-HC | 22 x 46 x 19<br>559 x 1168 x 483    | 38.58<br>17.49 | 11.5<br>0.32 | <b>1048\$</b> |
| GC3764-LC | 22 x 46 x 19<br>559 x 1168 x 483    | 38.58<br>17.49 | 11.5<br>0.32 | <b>805\$</b>  |
| GC3764-WC | 22 x 46 x 19.25<br>559 x 1168 x 489 | 38.4<br>17.41  | 11.5<br>0.32 | <b>1118\$</b> |

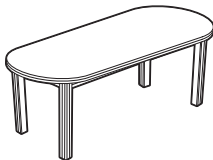
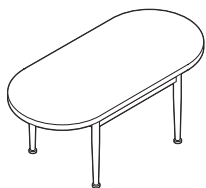

Table de salon ovale

- Pour un dessus en stratifié haute pression (HP), préciser GC3764-HC.
- Pour un dessus en mélamine thermosoudée (LP), préciser GC3764-LC.
- Pour un dessus en bois (W), préciser GC3764-WC.

Pieds de style **Chippendale**. 19 po H. Ceinture et pieds en bois massif. 1 par boîte.

**TABLES DE SALON OVALES**

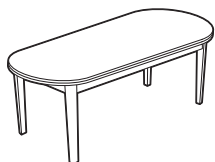

**Table de salon ovale**

| MODÈLE    | DIMENSIONS <sup>PO</sup><br><sub>MM</sub> | POIDS <sup>LB</sup><br><sub>KG</sub> | VOLUME <sup>PI<sup>3</sup></sup><br><sub>M<sup>3</sup></sub> | PRIX COURANT  |
|-----------|---|--------------------------------------|--|---------------|
| GC3764-HP | 22 x 46 x 19                              | 38.6                                 | 11.5   | <b>1447\$</b> |
|           | 559 x 1168 x 483                          | 17.5                                 | 0.32   |               |
| GC3764-LP | 22 x 46 x 19                              | 38.6                                 | 11.5   | <b>1192\$</b> |
|           | 559 x 1168 x 483                          | 17.5                                 | 0.32   |               |
| GC3764-WP | 22 x 46 x 19                              | 38.4                                 | 11.5   | <b>1516\$</b> |
|           | 559 x 1168 x 483                          | 17.41                                | 0.32   |               |

- Pour un dessus en stratifié haute pression (HP), préciser GC3763-HP.
- Pour un dessus en mélamine thermosoudée (LP), préciser GC3763-LP.
- Pour un dessus en bois (W), préciser GC3763-WP.

Pieds **ronds**, 1,33 po de diamètre. 19 po H. Ceinture et pieds en bois massif. 1 par boîte.



**Table de salon ovale**

|           |                  |       |      |               |
|-----------|------------------|-------|------|---------------|
| GC3764-HT | 22 x 46 x 19     | 37.13 | 11.5 | <b>1048\$</b> |
|           | 559 x 1168 x 483 | 16.84 | 0.32 |               |
| GC3764-LT | 22 x 46 x 19     | 37.13 | 11.5 | <b>805\$</b>  |
|           | 559 x 1168 x 483 | 16.84 | 0.32 |               |
| GC3764-WT | 22 x 46 x 19.25  | 36.94 | 11.5 | <b>1118\$</b> |
|           | 559 x 1168 x 489 | 16.75 | 0.32 |               |

- Pour un dessus en stratifié haute pression (HP), préciser GC3764-HT.
- Pour un dessus en mélamine thermosoudée (LP), préciser GC3764-LT.
- Pour un dessus en bois (W), préciser GC3764-WT.

Pieds **fuselés**. 19 po H. Ceinture et pieds en bois massif. 1 par boîte.

**TABLES DE SALON CIRCULAIRES**

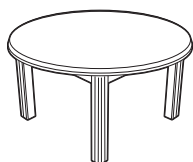
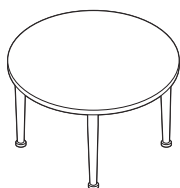

**Table de salon circulaire**

|           |                 |       |      |               |
|-----------|-----------------|-------|------|---------------|
| GC3765-HC | 32 x 32 x 19    | 35.15 | 11.5 | <b>1070\$</b> |
|           | 813 x 813 x 483 | 15.94 | 0.32 |               |
| GC3765-LC | 32 x 32 x 19    | 35.15 | 11.5 | <b>828\$</b>  |
|           | 813 x 813 x 483 | 15.94 | 0.32 |               |
| GC3765-WC | 32 x 32 x 19.25 | 36.76 | 11.5 | <b>1140\$</b> |
|           | 813 x 813 x 489 | 16.67 | 0.32 |               |

- Pour un dessus en stratifié haute pression (HP), préciser GC3765-HC.
- Pour un dessus en mélamine thermosoudée (LP), préciser GC3765-LC.
- Pour un dessus en bois (W), préciser GC3765-WC.

Pieds de style **Chippendale**. 19 po H. Ceinture et pieds en bois massif. 1 par boîte.



**Table de salon circulaire**

|           |                 |       |      |               |
|-----------|-----------------|-------|------|---------------|
| GC3765-HP | 32 x 32 x 19    | 35.2  | 11.5 | <b>1471\$</b> |
|           | 813 x 813 x 483 | 15.96 | 0.32 |               |
| GC3765-LP | 32 x 32 x 19    | 35.2  | 11.5 | <b>1216\$</b> |
|           | 813 x 813 x 483 | 15.96 | 0.32 |               |
| GC3765-WP | 32 x 32 x 19    | 36.8  | 11.5 | <b>1542\$</b> |
|           | 813 x 813 x 483 | 16.69 | 0.32 |               |

- Pour un dessus en stratifié haute pression (HP), préciser GC3765-HP.
- Pour un dessus en mélamine thermosoudée (LP), préciser GC3765-LP.
- Pour un dessus en bois (W), préciser GC3765-WP.

Pieds **ronds**, 1,33 po de diamètre. 19 po H. Ceinture et pieds en bois massif. 1 par boîte.

| TABLES DE SALON CIRCULAIRES   | MODÈLE    | DIMENSIONS <sup>PO</sup><br>MM | POIDS <sup>LB</sup><br>KG | VOLUME <sup>PI<sup>3</sup></sup><br>M <sup>3</sup> | PRIX COURANT  |
|---|-----------|--------------------------------|---------------------------|--|---------------|
|  <p><b>Table de salon circulaire</b></p> | GC3765-HT | 32 x 32 x 19                   | 33.69                     | 11.5   | <b>1070\$</b> |
|   |           | 813 x 813 x 483                | 15.28                     | 0.32   |               |
|   | GC3765-LT | 32 x 32 x 19                   | 33.69                     | 11.5   | <b>828\$</b>  |
|   |           | 813 x 813 x 483                | 15.28                     | 0.32   |               |
|   | GC3765-WT | 32 x 32 x 19.25                | 35.3                      | 11.5   | <b>1140\$</b> |
|   |           | 813 x 813 x 489                | 16.01                     | 0.32   |               |

- Pour un dessus en stratifié haute pression (HP), préciser GC3765-HT.
- Pour un dessus en mélamine thermosoudée (LP), préciser GC3765-LT.
- Pour un dessus en bois (W), préciser GC3765-WT.

Pieds **fuselés**. 19 po H. Ceinture et pieds en bois massif. 1 par boîte.

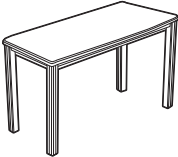
| TABLES CONSOLES RECTANGULAIRES  | MODÈLE    | DIMENSIONS <sup>PO</sup><br>MM | POIDS <sup>LB</sup><br>KG | VOLUME <sup>PI<sup>3</sup></sup><br>M <sup>3</sup> | PRIX COURANT |
|---|-----------|--------------------------------|---------------------------|--|--------------|
|  <p><b>Table console rectangulaire</b></p> | GC3766-HC | 16 x 42 x 29                   | 37.62                     | 11.5   | <b>942\$</b> |
|   |           | 406 x 1067 x 737               | 17.06                     | 0.32   |              |
|   | GC3766-LC | 16 x 42 x 29                   | 37.62                     | 11.5   | <b>774\$</b> |
|   |           | 406 x 1067 x 737               | 17.06                     | 0.32   |              |
|   | GC3766-WC | 16 x 42 x 29.25                | 38.07                     | 11.5   | <b>978\$</b> |
|   |           | 406 x 1067 x 743               | 17.26                     | 0.32   |              |

- Pour un dessus en stratifié haute pression (HP), préciser GC3766-HC.
- Pour un dessus en mélamine thermosoudée (LP), préciser GC3766-LC.
- Pour un dessus en bois (W), préciser GC3766-WC.

Pieds de style **Chippendale**. 29 po H. Ceinture et pieds en bois massif. 1 par boîte.

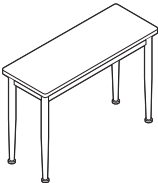
|  |           |                  |       |      |               |
|--|-----------|------------------|-------|------|---------------|
|  <p><b>Table console rectangulaire</b></p> | GC3766-HP | 16 x 42 x 29     | 37.6  | 11.5 | <b>1481\$</b> |
|  |           | 406 x 1067 x 737 | 17.05 | 0.32 |               |
|  | GC3766-LP | 16 x 42 x 29     | 37.6  | 11.5 | <b>1306\$</b> |
|  |           | 406 x 1067 x 737 | 17.05 | 0.32 |               |
|  | GC3766-WP | 16 x 42 x 29     | 38.1  | 11.5 | <b>1514\$</b> |
|  |           | 406 x 1067 x 737 | 17.28 | 0.32 |               |

- Pour un dessus en stratifié haute pression (HP), préciser GC3766-HP.
- Pour un dessus en mélamine thermosoudée (LP), préciser GC3766-LP.
- Pour un dessus en bois (W), préciser GC3766-WP.

Pieds **ronds**, 1,33 po de diamètre. 29 po H. Ceinture et pieds en bois massif. 1 par boîte.

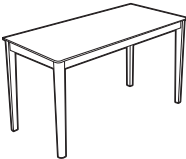
|   |           |                  |       |      |              |
|---|-----------|------------------|-------|------|--------------|
|  <p><b>Table console rectangulaire</b></p> | GC3766-HT | 16 x 42 x 29     | 34.58 | 11.5 | <b>942\$</b> |
|   |           | 406 x 1067 x 737 | 15.68 | 0.32 |              |
|   | GC3766-LT | 16 x 42 x 29     | 34.58 | 11.5 | <b>774\$</b> |
|   |           | 406 x 1067 x 737 | 15.68 | 0.32 |              |
|   | GC3766-WT | 16 x 42 x 29.25  | 35.92 | 11.5 | <b>978\$</b> |
|   |           | 406 x 1067 x 743 | 16.29 | 0.32 |              |

- Pour un dessus en stratifié haute pression (HP), préciser GC3766-HT.
- Pour un dessus en mélamine thermosoudée (LP), préciser GC3766-LT.
- Pour un dessus en bois (W), préciser GC3766-WT.

Pieds **fuselés**. 29 po H. Ceinture et pieds en bois massif. 1 par boîte.

**TABLES DE SALLE À MANGER CARRÉES**

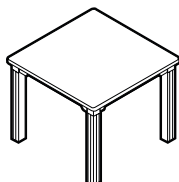
|  | <b>MODÈLE</b> | <b>DIMENSIONS</b><br>L x P x H<br><small>PO<br/>MM</small> | <b>POIDS</b><br><small>LB<br/>KG</small> | <b>VOLUME</b><br><small>PI<sup>3</sup><br/>M<sup>3</sup></small> | <b>PRIX COURANT</b> |
|--|---------------|--|--|--|---------------------|
|  | GC3772-HC     | 36 x 36 x 29<br>914 x 914 x 737                            | 50<br>22.67                              | 3.9<br>0.11  | <b>1672\$</b>       |
|  | GC3772-LC     | 36 x 36 x 29<br>914 x 914 x 737                            | 50<br>22.67                              | 3.9<br>0.11  | <b>1496\$</b>       |
|  | GC3772-WC     | 36 x 36 x 29<br>914 x 914 x 737                            | 50<br>22.67                              | 3.9<br>0.11  | <b>2391\$</b>       |

- Pour un dessus en stratifié haute pression (HP), préciser GC3772-HC.
- Pour un dessus en mélamine thermosoudée (LP), préciser GC3772-LC.
- Pour un dessus en bois (W), préciser GC3772-WC.

Pieds de style **Chippendale**. 29 po H. Ceinture et pieds en bois massif. 1 par boîte.

**Table de salle à manger carrée**

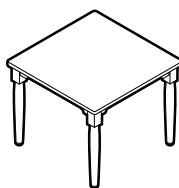
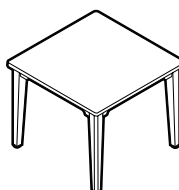

**Table de salle à manger carrée**

|           |                                 |             |             |               |
|-----------|---------------------------------|-------------|-------------|---------------|
| GC3772-HP | 36 x 36 x 29<br>914 x 914 x 737 | 50<br>22.67 | 3.9<br>0.11 | <b>1672\$</b> |
| GC3772-LP | 36 x 36 x 29<br>914 x 914 x 737 | 50<br>22.67 | 3.9<br>0.11 | <b>1496\$</b> |
| GC3772-WP | 36 x 36 x 29<br>914 x 914 x 737 | 50<br>22.67 | 3.9<br>0.11 | <b>2391\$</b> |

- Pour un dessus en stratifié haute pression (HP), préciser GC3772-HP.
- Pour un dessus en mélamine thermosoudée (LP), préciser GC3772-LP.
- Pour un dessus en bois (W), préciser GC3772-WP.

Pieds **ronds**, 1,33 po de diamètre. 29 po H. Ceinture et pieds en bois massif. 1 par boîte.

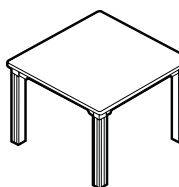

**Table de salle à manger carrée**

|           |                                 |             |             |               |
|-----------|---------------------------------|-------------|-------------|---------------|
| GC3772-HT | 36 x 36 x 29<br>914 x 914 x 737 | 50<br>22.67 | 3.9<br>0.11 | <b>1672\$</b> |
| GC3772-LT | 36 x 36 x 29<br>914 x 914 x 737 | 50<br>22.67 | 3.9<br>0.11 | <b>1496\$</b> |
| GC3772-WT | 36 x 36 x 29<br>914 x 914 x 737 | 50<br>22.67 | 3.9<br>0.11 | <b>2391\$</b> |

- Pour un dessus en stratifié haute pression (HP), préciser GC3772-HT.
- Pour un dessus en mélamine thermosoudée (LP), préciser GC3772-LT.
- Pour un dessus en bois (W), préciser GC3772-WT.

Pieds **fuselés**. 29 po H. Ceinture et pieds en bois massif. 1 par boîte.



**Table de salle à manger carrée**

|           |                                   |             |             |               |
|-----------|-----------------------------------|-------------|-------------|---------------|
| GC3773-HC | 42 x 42 x 29<br>1067 x 1067 x 737 | 68<br>30.84 | 5.5<br>0.15 | <b>1852\$</b> |
| GC3773-LC | 42 x 42 x 29<br>1067 x 1067 x 737 | 68<br>30.84 | 5.5<br>0.15 | <b>1610\$</b> |
| GC3773-WC | 42 x 42 x 29<br>1067 x 1067 x 737 | 68<br>30.84 | 5.5<br>0.15 | <b>2900\$</b> |

- Pour un dessus en stratifié haute pression (HP), préciser GC3773-HC.
- Pour un dessus en mélamine thermosoudée (LP), préciser GC3773-LC.
- Pour un dessus en bois (W), préciser GC3773-WC.

Pieds de style **Chippendale**. 29 po H. Ceinture et pieds en bois massif. 1 par boîte.

TABLES DE SALLE À MANGER CARRÉES

| MODÈLE    | DIMENSIONS <sup>PO</sup><br>MM    | POIDS <sup>LB</sup><br>KG | VOLUME <sup>PI</sup><br>M <sup>3</sup> | PRIX COURANT  |
|-----------|-----------------------------------|---------------------------|--|---------------|
|           | <b>L x P x H</b>                  |                           |  |               |
| GC3773-HP | 42 x 42 x 29<br>1067 x 1067 x 737 | 68<br>30.84               | 5.5<br>0.15                            | <b>1852\$</b> |
| GC3773-LP | 42 x 42 x 29<br>1067 x 1067 x 737 | 68<br>30.84               | 5.5<br>0.15                            | <b>1610\$</b> |
| GC3773-WP | 42 x 42 x 29<br>1067 x 1067 x 737 | 68<br>30.84               | 5.5<br>0.15                            | <b>2900\$</b> |

• Pour un dessus en stratifié haute pression (HP), préciser GC3773-HP.  
 • Pour un dessus en mélamine thermosoudée (LP), préciser GC3773-LP.  
 • Pour un dessus en bois (W), préciser GC3773-WP.

Pieds **ronds**, 1,33 po de diamètre. 29 po H. Ceinture et pieds en bois massif. 1 par boîte.

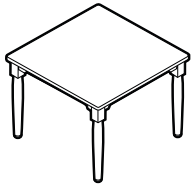

Table de salle à manger carrée

|           |                                   |             |             |               |
|-----------|-----------------------------------|-------------|-------------|---------------|
| GC3773-HT | 42 x 42 x 29<br>1067 x 1067 x 737 | 68<br>30.84 | 5.5<br>0.15 | <b>1852\$</b> |
| GC3773-LT | 42 x 42 x 29<br>1067 x 1067 x 737 | 68<br>30.84 | 5.5<br>0.15 | <b>1610\$</b> |
| GC3773-WT | 42 x 42 x 29<br>1067 x 1067 x 737 | 68<br>30.84 | 5.5<br>0.15 | <b>2900\$</b> |

• Pour un dessus en stratifié haute pression (HP), préciser GC3773-HT.  
 • Pour un dessus en mélamine thermosoudée (LP), préciser GC3773-LT.  
 • Pour un dessus en bois (W), préciser GC3773-WT.

Pieds **fuselés**. 29 po H. Ceinture et pieds en bois massif. 1 par boîte.

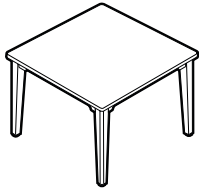

Table de salle à manger carrée

TABLES DE SALLE À MANGER RECTANGULAIRES

|           |                                   |             |             |               |
|-----------|-----------------------------------|-------------|-------------|---------------|
| GC3774-HC | 42 x 60 x 29<br>1067 x 1524 x 737 | 97<br>43.99 | 7.5<br>0.21 | <b>2182\$</b> |
| GC3774-LC | 42 x 60 x 29<br>1067 x 1524 x 737 | 97<br>43.99 | 7.5<br>0.21 | <b>1839\$</b> |
| GC3774-WC | 42 x 60 x 29<br>1067 x 1524 x 737 | 97<br>43.99 | 7.5<br>0.21 | <b>3634\$</b> |

• Pour un dessus en stratifié haute pression (HP), préciser GC3774-HC.  
 • Pour un dessus en mélamine thermosoudée (LP), préciser GC3774-LC.  
 • Pour un dessus en bois (W), préciser GC3774-WC.

Pieds de style **Chippendale**. 29 po H. Ceinture et pieds en bois massif. 1 par boîte.

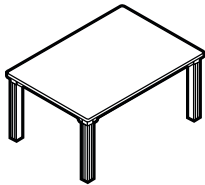

Table de salle à manger rectangulaire

|           |                                   |             |             |               |
|-----------|-----------------------------------|-------------|-------------|---------------|
| GC3774-HP | 42 x 60 x 29<br>1067 x 1524 x 737 | 97<br>43.99 | 7.5<br>0.21 | <b>2182\$</b> |
| GC3774-LP | 42 x 60 x 29<br>1067 x 1524 x 737 | 97<br>43.99 | 7.5<br>0.21 | <b>1839\$</b> |
| GC3774-WP | 42 x 60 x 29<br>1067 x 1524 x 737 | 97<br>43.99 | 7.5<br>0.21 | <b>3634\$</b> |

• Pour un dessus en stratifié haute pression (HP), préciser GC3774-HP.  
 • Pour un dessus en mélamine thermosoudée (LP), préciser GC3774-LP.  
 • Pour un dessus en bois (W), préciser GC3774-WP.

Pieds **ronds**, 1,33 po de diamètre. 29 po H. Ceinture et pieds en bois massif. 1 par boîte.

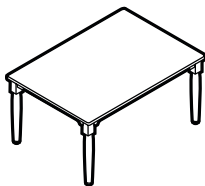

Table de salle à manger rectangulaire



TABLES DE SALLE À MANGER RECTANGULAIRES    MODÈLE    DIMENSIONS <sup>PO</sup><sub>MM</sub>    POIDS <sup>LB</sup><sub>KG</sub>    VOLUME <sup>PI</sup><sub>M<sup>3</sup></sub>    PRIX COURANT

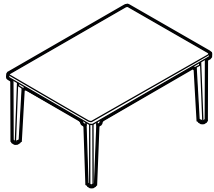

Table de salle à manger rectangulaire

|           | L x P x H                         |             |             |               |
|-----------|-----------------------------------|-------------|-------------|---------------|
| GC3774-HT | 42 x 60 x 29<br>1067 x 1524 x 737 | 97<br>43.99 | 7.5<br>0.21 | <b>2182\$</b> |
| GC3774-LT | 42 x 60 x 29<br>1067 x 1524 x 737 | 97<br>43.99 | 7.5<br>0.21 | <b>1839\$</b> |
| GC3774-WT | 42 x 60 x 29<br>1067 x 1524 x 737 | 97<br>43.99 | 7.5<br>0.21 | <b>3634\$</b> |

- Pour un dessus en stratifié haute pression (HP), préciser GC3774-HT.
- Pour un dessus en mélamine thermosoudée (LP), préciser GC3774-LT.
- Pour un dessus en bois (W), préciser GC3774-WT.

Pieds **fuselés**. 29 po H. Ceinture et pieds en bois massif. 1 par boîte.

**Nota :** Veuillez préciser toutes les options et toutes les substitutions.

- Diverses formes – rectangle, réniforme, cacahuète, haricot – sont offertes pour les dessus.
- Trois styles sont offerts pour le piétement, soit en H, en U et en C.
- Les piétements en acier apparent, sans garniture en plastique, sont dotés de roulettes et d'un cylindre pneumatique amortisseur de chocs permettant un réglage simple et facilitant l'entretien.
- Dotées des piétements les moins élevés (moins de 2 po H) du secteur, les tables de lit se glissent facilement sous tout lit ou siège de patient.
- Les dessus en thermoplastique sont dotés de série d'un bord anti-éclaboussure sans joints pouvant retenir jusqu'à concurrence de 36 onces de liquide. Pour retirer le bord anti-éclaboussure, préciser **(NS)**. **Ajouter 62 \$.**
- Les tables de lit sont munies de série de quatre roulettes non bloquantes.
- Pour deux roulettes bloquantes et deux non bloquantes, préciser **(2L)** au moment de la commande. **Ajouter 148 \$.**
- Pour quatre roulettes bloquantes, préciser **(LC)** au moment de la commande. **Ajouter 295 \$.**
- Se reporter aux choix suivants pour choisir le fini voulu. Le fini du dessus et le fini du piétement doivent être précisés au moment de la commande.

**Dessus en thermoplastique**

- Bougie (TCL)
- Poire noisette (TCP)
- Érable dur (THM)
- Cerisier moyen (TMC)
- Chêne moyen (TMO)

**Piétements**

- Amande (AL)
- Graphite (GG)
- Nevada (NV)

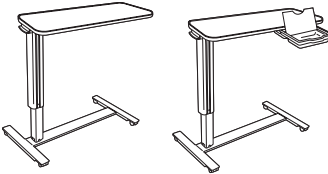
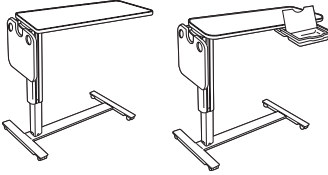
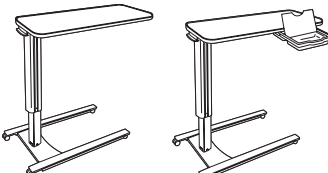
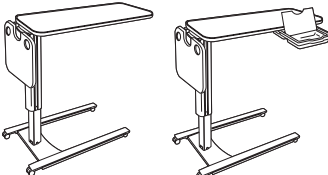
| TABLES DE LIT À DESSUS EN THERMOPLASTIQUE  | MODÈLE                  | DIMENSIONS <sup>PO</sup><br>MM           | POIDS <sup>LB</sup><br>KG | VOLUME <sup>PI<sup>3</sup></sup><br>M <sup>3</sup> | PRIX COURANT  |
|--|-------------------------|--|---------------------------|--|---------------|
|   | GC3554                  | 34 x 18 x 28-42<br>864 x 457 x 711-1067  | 35<br>15.87               | 13.4<br>0.37                                       | <b>1372\$</b> |
|  | GC3554V<br>avec tiroir  | 34 x 18 x 28-42<br>864 x 457 x 711-1067  | 37<br>16.78               | 13.4<br>0.37                                       | <b>1606\$</b> |
| <p>• <i>Le tiroir double avec miroir coulisse pour être accessible de part et d'autre de la table.</i></p> <p>Dessus en thermoplastique avec bord anti-éclaboussure sans joints. Piétement à hauteur réglable en acier. 1 par boîte.</p>   |                         |  |                           |  |               |
|    | GC3554F                 | 48 x 18 x 28-42<br>1219 x 457 x 711-1067 | 40<br>18.14               | 13.4<br>0.37                                       | <b>1976\$</b> |
|  | GC3554VF<br>avec tiroir | 48 x 18 x 28-42<br>1219 x 457 x 711-1067 | 42<br>19.05               | 13.4<br>0.37                                       | <b>2210\$</b> |
| <p>• <i>Le tiroir double avec miroir coulisse pour être accessible de part et d'autre de la table.</i></p> <p>Dessus en thermoplastique avec bord anti-éclaboussure sans joints. Dessus rabattable d'une seule main procurant une surface secondaire (capacité maximale de 10 lb) avec de deux porte-gobelets. Piétement à hauteur réglable en acier. 1 par boîte.</p> |                         |  |                           |  |               |
|   | GC3555                  | 34 x 19 x 28-42<br>864 x 483 x 711-1067  | 35<br>11.91               | 13.4<br>0.37                                       | <b>1294\$</b> |
|  | GC3555V<br>avec tiroir  | 34 x 19 x 28-42<br>864 x 483 x 711-1067  | 37<br>16.78               | 13.4<br>0.37                                       | <b>1528\$</b> |
| <p>• <i>Le tiroir double avec miroir coulisse pour être accessible de part et d'autre de la table.</i></p> <p>Dessus en thermoplastique avec bord anti-éclaboussure sans joints. Piétement à hauteur réglable en acier. 1 par boîte.</p>   |                         |  |                           |  |               |
|   | GC3555F                 | 46 x 19 x 28-42<br>1168 x 483 x 711-1067 | 40<br>18.14               | 13.4<br>0.37                                       | <b>1898\$</b> |
|  | GC3555VF<br>avec tiroir | 46 x 19 x 28-42<br>1168 x 483 x 711-1067 | 42<br>19.05               | 13.37<br>0.37                                      | <b>2132\$</b> |
| <p>• <i>Le tiroir double avec miroir coulisse pour être accessible de part et d'autre de la table.</i></p> <p>Dessus en thermoplastique avec bord anti-éclaboussure sans joints. Dessus rabattable d'une seule main procurant une surface secondaire (capacité maximale de 10 lb) avec de deux porte-gobelets. Piétement à hauteur réglable en acier. 1 par boîte.</p> |                         |  |                           |  |               |

| TABLES DE LIT À DESSUS EN THERMOPLASTIQUE | MODÈLE | DIMENSIONS <sup>PO</sup><br>MM | POIDS <sup>LB</sup><br>KG | VOLUME <sup>PI<sup>3</sup></sup><br>M <sup>3</sup> | PRIX COURANT |
|---|--------|--------------------------------|---------------------------|--|--------------|
|---|--------|--------------------------------|---------------------------|--|--------------|

L x P x H

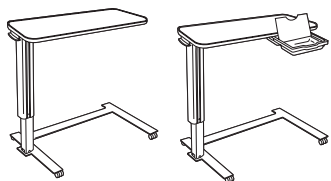

Dessus rectangulaire en thermoplastique, bord anti-éclaboussure, piétement en C

|                        |   |             |            |               |
|------------------------|---|-------------|------------|---------------|
| GC3556                 | 33 x 21 x 28-42<br>838 x 533 x 711-1067 | 35<br>15.87 | 19<br>0.53 | <b>1476\$</b> |
| GC3556V<br>avec tiroir | 33 x 21 x 28-42<br>838 x 533 x 711-1067 | 37<br>16.78 | 19<br>0.53 | <b>1711\$</b> |

- Le tiroir double avec miroir coulisse pour être accessible de part et d'autre de la table.

Dessus en thermoplastique avec bord anti-éclaboussure sans joints. Piétement à hauteur réglable en acier. 1 par boîte.

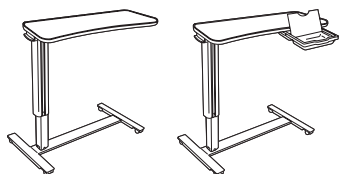

Dessus rénorme en thermoplastique, bord anti-éclaboussure, piétement en H - GAUCHE

|                         |   |             |              |               |
|-------------------------|---|-------------|--------------|---------------|
| GC3557L                 | 34 x 19 x 28-42<br>864 x 483 x 711-1067 | 35<br>15.87 | 13.4<br>0.37 | <b>1451\$</b> |
| GC3557LV<br>avec tiroir | 34 x 19 x 28-42<br>864 x 483 x 711-1067 | 37<br>16.78 | 13.4<br>0.37 | <b>1684\$</b> |

- Le tiroir double avec miroir coulisse pour être accessible de part et d'autre de la table.

Table de **gauche**. Dessus en thermoplastique avec bord anti-éclaboussure sans joints. Piétement à hauteur réglable en acier. 1 par boîte.

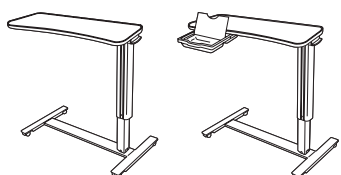

Dessus rénorme en thermoplastique, bord anti-éclaboussure, piétement en H - DROITE

|                         |   |             |              |               |
|-------------------------|---|-------------|--------------|---------------|
| GC3557R                 | 34 x 19 x 28-42<br>864 x 483 x 711-1067 | 35<br>15.87 | 13.4<br>0.37 | <b>1451\$</b> |
| GC3557RV<br>avec tiroir | 34 x 19 x 28-42<br>864 x 483 x 711-1067 | 37<br>16.78 | 13.4<br>0.37 | <b>1684\$</b> |

- Le tiroir double avec miroir coulisse pour être accessible de part et d'autre de la table.

Table de **droite**. Dessus en thermoplastique avec bord anti-éclaboussure sans joints. Piétement à hauteur réglable en acier. 1 par boîte.

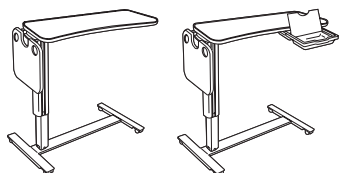

Dessus rénorme en thermoplastique bord anti-éclaboussure, dessus rabattable, piétement en H - GAUCHE

|                          |  |             |              |               |
|--------------------------|--|-------------|--------------|---------------|
| GC3557LF                 | 48 x 19 x 28-42<br>1219 x 483 x 711-1067 | 40<br>18.14 | 13.4<br>0.37 | <b>2210\$</b> |
| GC3557LVF<br>avec tiroir | 48 x 19 x 28-42<br>1219 x 483 x 711-1067 | 42<br>19.05 | 13.4<br>0.37 | <b>2445\$</b> |

- Le tiroir double avec miroir coulisse pour être accessible de part et d'autre de la table.

Table de **gauche**. Dessus en thermoplastique avec bord anti-éclaboussure sans joints. Dessus rabattable d'une seule main procurant une surface secondaire (capacité maximale de 10 lb) avec de deux porte-gobelets. Piétement à hauteur réglable en acier. 1 par boîte.

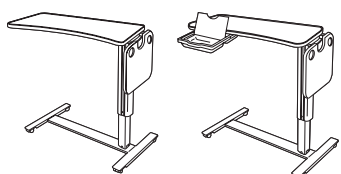

Dessus rénorme en thermoplastique bord anti-éclaboussure, dessus rabattable, piétement en H - DROITE

|                          |  |             |              |               |
|--------------------------|--|-------------|--------------|---------------|
| GC3557RF                 | 48 x 19 x 28-42<br>1219 x 483 x 711-1067 | 42<br>19.05 | 13.4<br>0.37 | <b>2210\$</b> |
| GC3557RVF<br>avec tiroir | 48 x 19 x 28-42<br>1219 x 483 x 711-1067 | 42<br>19.05 | 24.75<br>0.7 | <b>2445\$</b> |

- Le tiroir double avec miroir coulisse pour être accessible de part et d'autre de la table.

Table de **droite**. Dessus en thermoplastique avec bord anti-éclaboussure sans joints. Dessus rabattable d'une seule main procurant une surface secondaire (capacité maximale de 10 lb) avec de deux porte-gobelets. Piétement à hauteur réglable en acier. 1 par boîte.

TABLES DE LIT À DESSUS EN THERMOPLASTIQUE    MODÈLE    DIMENSIONS PO    POIDS LB    VOLUME PI<sup>3</sup>    PRIX COURANT  
MM    KG    M<sup>3</sup>

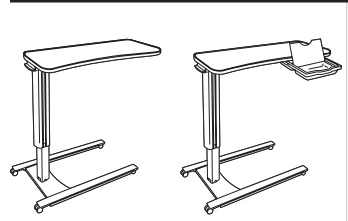

Dessus réniforme en thermoplastique, bord anti-éclaboussure, piétement en H - GAUCHE

|                         | L x P x H                               |             |              |               |
|-------------------------|---|-------------|--------------|---------------|
| GC3558L                 | 34 x 19 x 28-42<br>864 x 483 x 711-1067 | 35<br>15.87 | 13.4<br>0.37 | <b>1372\$</b> |
| GC3558LV<br>avec tiroir | 34 x 19 x 28-42<br>864 x 483 x 711-1067 | 37<br>16.78 | 13.4<br>0.37 | <b>1606\$</b> |

- Le tiroir double avec miroir coulisse pour être accessible de part et d'autre de la table.

Table de **gauche**. Dessus en thermoplastique avec bord anti-éclaboussure sans joints. Piétement à hauteur réglable en acier. 1 par boîte.

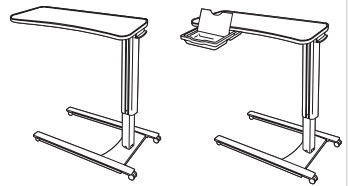

Dessus réniforme en thermoplastique, bord anti-éclaboussure, piétement en H - DROITE

|                         |   |             |              |               |
|-------------------------|---|-------------|--------------|---------------|
| GC3558R                 | 34 x 19 x 28-42<br>864 x 483 x 711-1067 | 35<br>15.87 | 13.4<br>0.37 | <b>1372\$</b> |
| GC3558RV<br>avec tiroir | 34 x 19 x 28-42<br>864 x 483 x 711-1067 | 37<br>16.78 | 13.4<br>0.37 | <b>1606\$</b> |

- Le tiroir double avec miroir coulisse pour être accessible de part et d'autre de la table.

Table de **droite**. Dessus en thermoplastique avec bord anti-éclaboussure sans joints. Piétement à hauteur réglable en acier. 1 par boîte.

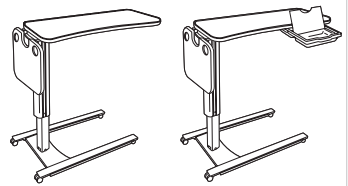

Dessus réniforme en thermoplastique, bord anti-éclaboussure, dessus rabattable, piétement en U - GAUCHE

|                          |  |             |              |               |
|--------------------------|--|-------------|--------------|---------------|
| GC3558LF                 | 48 x 19 x 28-42<br>1219 x 483 x 711-1067 | 40<br>18.14 | 13.4<br>0.37 | <b>2132\$</b> |
| GC3558LVF<br>avec tiroir | 48 x 19 x 28-42<br>1219 x 483 x 711-1067 | 42<br>19.05 | 13.4<br>0.37 | <b>2366\$</b> |

- Le tiroir double avec miroir coulisse pour être accessible de part et d'autre de la table.

Table de **gauche**. Dessus en thermoplastique avec bord anti-éclaboussure sans joints. Dessus rabattable d'une seule main procurant une surface secondaire (capacité maximale de 10 lb) avec de deux porte-gobelets. Piétement à hauteur réglable en acier. 1 par boîte.

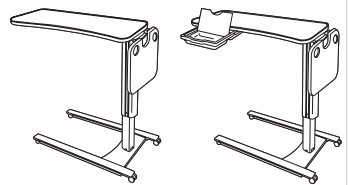

Dessus réniforme en thermoplastique, bord anti-éclaboussure, dessus rabattable, piétement en U - DROITE

|                          |  |             |              |               |
|--------------------------|--|-------------|--------------|---------------|
| GC3558RF                 | 48 x 19 x 28-42<br>1219 x 483 x 711-1067 | 40<br>18.14 | 13.4<br>0.37 | <b>2132\$</b> |
| GC3558RVF<br>avec tiroir | 48 x 19 x 28-42<br>1219 x 483 x 711-1067 | 42<br>19.05 | 13.4<br>0.37 | <b>2366\$</b> |

- Le tiroir double avec miroir coulisse pour être accessible de part et d'autre de la table.

Table de **droite**. Dessus en thermoplastique avec bord anti-éclaboussure sans joints. Dessus rabattable d'une seule main procurant une surface secondaire (capacité maximale de 10 lb) avec de deux porte-gobelets. Piétement à hauteur réglable en acier. 1 par boîte.

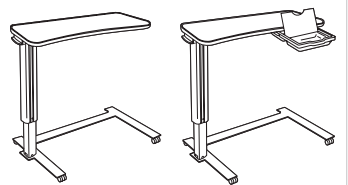

Dessus réniforme en thermoplastique, bord anti-éclaboussure, piétement en C - GAUCHE

|                         |   |             |            |               |
|-------------------------|---|-------------|------------|---------------|
| GC3559L                 | 33 x 22 x 28-42<br>838 x 559 x 711-1067 | 35<br>15.87 | 19<br>0.53 | <b>1554\$</b> |
| GC3559LV<br>avec tiroir | 33 x 22 x 28-42<br>838 x 559 x 711-1067 | 37<br>16.78 | 19<br>0.53 | <b>1789\$</b> |

- Le tiroir double avec miroir coulisse pour être accessible de part et d'autre de la table.

Table de **gauche**. Dessus en thermoplastique avec bord anti-éclaboussure sans joints. Piétement à hauteur réglable en acier. 1 par boîte.

TABLES DE LIT À DESSUS EN THERMOPLASTIQUE

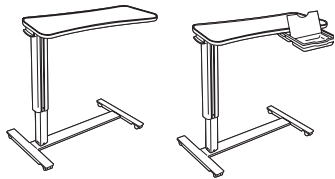

Dessus en forme de cacahuète en thermoplastique, bord anti-éclaboussure, piétement en H

| MODÈLE                 | DIMENSIONS<br>L x P x H                 | POIDS       | VOLUME       | PRIX COURANT  |
|------------------------|---|-------------|--------------|---------------|
| GC3560                 | 34 x 19 x 28-42<br>864 x 483 x 711-1067 | 35<br>15.87 | 13.4<br>0.37 | <b>1451\$</b> |
| GC3560V<br>avec tiroir | 34 x 19 x 28-42<br>864 x 483 x 711-1067 | 37<br>16.78 | 13.4<br>0.37 | <b>1684\$</b> |

- Le tiroir double avec miroir coulisse pour être accessible de part et d'autre de la table.

Dessus en thermoplastique avec bord anti-éclaboussure sans joints. Piétement à hauteur réglable en acier. 1 par boîte.

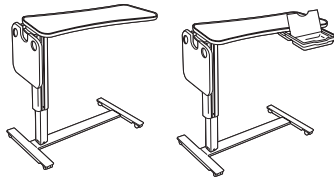

Dessus en forme de cacahuète en thermoplastique, bord anti-éclaboussure, dessus rabattable, piétement en H

|                         |  |             |              |               |
|-------------------------|--|-------------|--------------|---------------|
| GC3560F                 | 48 x 19 x 28-42<br>1219 x 483 x 711-1067 | 40<br>18.14 | 13.4<br>0.37 | <b>2210\$</b> |
| GC3560VF<br>avec tiroir | 48 x 19 x 28-42<br>1219 x 483 x 711-1067 | 42<br>19.05 | 13.4<br>0.37 | <b>2445\$</b> |

- Le tiroir double avec miroir coulisse pour être accessible de part et d'autre de la table.

Dessus en thermoplastique avec bord anti-éclaboussure sans joints. Dessus rabattable d'une seule main procurant une surface secondaire (capacité maximale de 10 lb) avec de deux porte-gobelets. Piétement à hauteur réglable en acier. 1 par boîte.

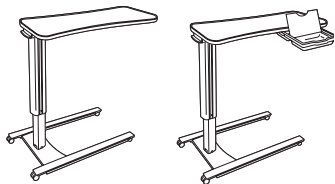

Dessus en forme de cacahuète en thermoplastique, bord anti-éclaboussure, piétement en U

|                        |   |             |              |               |
|------------------------|---|-------------|--------------|---------------|
| GC3561                 | 34 x 19 x 28-42<br>864 x 483 x 711-1067 | 35<br>15.87 | 13.4<br>0.37 | <b>1372\$</b> |
| GC3561V<br>avec tiroir | 34 x 19 x 28-42<br>864 x 483 x 711-1067 | 37<br>16.78 | 13.4<br>0.37 | <b>1606\$</b> |

- Le tiroir double avec miroir coulisse pour être accessible de part et d'autre de la table.

Dessus en thermoplastique avec bord anti-éclaboussure sans joints. Piétement à hauteur réglable en acier. 1 par boîte.

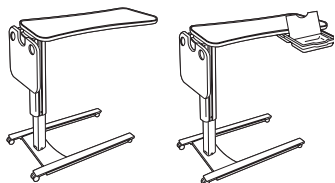

Dessus en forme de cacahuète en thermoplastique, bord anti-éclaboussure, dessus rabattable, piétement en U

|                         |  |             |              |               |
|-------------------------|--|-------------|--------------|---------------|
| GC3561F                 | 48 x 19 x 28-42<br>1219 x 483 x 711-1067 | 40<br>18.14 | 13.4<br>0.37 | <b>2132\$</b> |
| GC3561VF<br>avec tiroir | 48 x 19 x 28-42<br>1219 x 483 x 711-1067 | 42<br>19.05 | 13.4<br>0.37 | <b>2366\$</b> |

- Le tiroir double avec miroir coulisse pour être accessible de part et d'autre de la table.

Dessus en thermoplastique avec bord anti-éclaboussure sans joints. Dessus rabattable d'une seule main procurant une surface secondaire (capacité maximale de 10 lb) avec de deux porte-gobelets. Piétement à hauteur réglable en acier. 1 par boîte.

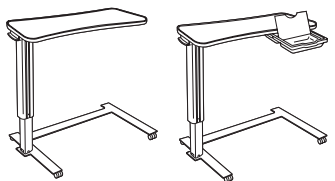

Dessus en forme de cacahuète en thermoplastique, bord anti-éclaboussure, piétement en C - GAUCHE

|                        |   |             |            |               |
|------------------------|---|-------------|------------|---------------|
| GC3562                 | 33 x 22 x 28-42<br>838 x 559 x 711-1067 | 35<br>15.87 | 19<br>0.53 | <b>1554\$</b> |
| GC3562V<br>avec tiroir | 33 x 22 x 28-42<br>838 x 559 x 711-1067 | 37<br>16.78 | 19<br>0.53 | <b>1789\$</b> |

- Le tiroir double avec miroir coulisse pour être accessible de part et d'autre de la table.

Table de **gauche**. Dessus en thermoplastique avec bord anti-éclaboussure sans joints. Piétement à hauteur réglable en acier. 1 par boîte.

TABLES DE LIT À DESSUS EN THERMOPLASTIQUE    MODÈLE    DIMENSIONS PO MM    POIDS LB KG    VOLUME PI<sup>3</sup> M<sup>3</sup>    PRIX COURANT

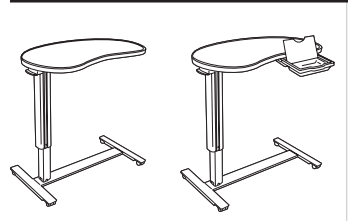

Dessus en forme de haricot en 1 thermoplastique, anti-éclaboussure, piétement en H - GAUCHE

|             | L x P x H                                   |       |      |        |
|-------------|---|-------|------|--------|
| GC3563L     | 35 x 22 x 28.5-42.5<br>889 x 559 x 724-1080 | 35    | 13.4 | 1663\$ |
| GC3563LV    | 35 x 22 x 28.5-42.5<br>889 x 559 x 724-1080 | 37    | 13.4 | 1899\$ |
| avec tiroir |   | 16.78 | 0.37 |        |

- Le tiroir double avec miroir coulisse pour être accessible de part et d'autre de la table.

Table de **gauche**. Dessus en thermoplastique avec bord anti-éclaboussure sans joints. Piétement à hauteur réglable en acier. 1 par boîte.

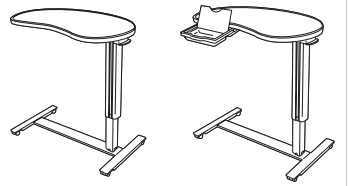

Dessus en forme de haricot en 1 thermoplastique, anti-éclaboussure, piétement en H - DROITE

|             |   |       |      |        |
|-------------|---|-------|------|--------|
| GC3563R     | 35 x 22 x 28.5-42.5<br>889 x 559 x 724-1080 | 35    | 13.4 | 1663\$ |
| GC3563RV    | 35 x 22 x 28.5-42.5<br>889 x 559 x 724-1080 | 37    | 13.4 | 1899\$ |
| avec tiroir |   | 16.78 | 0.37 |        |

- Le tiroir double avec miroir coulisse pour être accessible de part et d'autre de la table.

Table de **droite**. Dessus en thermoplastique avec bord anti-éclaboussure sans joints. Piétement à hauteur réglable en acier. 1 par boîte.

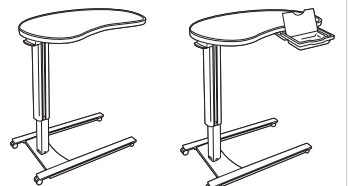

Dessus en forme de haricot en thermoplastique, bord anti-éclaboussure, piétement en U - GAUCHE

|             |   |       |      |        |
|-------------|---|-------|------|--------|
| GC3564L     | 35 x 22 x 28.5-42.5<br>889 x 559 x 724-1080 | 35    | 13.4 | 1585\$ |
| GC3564LV    | 35 x 22 x 28.5-42.5<br>889 x 559 x 724-1080 | 37    | 13.4 | 1821\$ |
| avec tiroir |   | 16.78 | 0.37 |        |

- Le tiroir double avec miroir coulisse pour être accessible de part et d'autre de la table.

Table de **gauche**. Dessus en thermoplastique avec bord anti-éclaboussure sans joints. Piétement à hauteur réglable en acier. 1 par boîte.

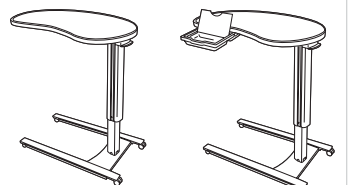

Dessus en forme de haricot en thermoplastique, bord anti-éclaboussure, piétement en U - DROITE

|             |   |       |      |        |
|-------------|---|-------|------|--------|
| GC3564R     | 36 x 22 x 28.5-42.5<br>914 x 559 x 724-1080 | 35    | 13.4 | 1585\$ |
| GC3564RV    | 36 x 22 x 28.5-42.5<br>914 x 559 x 724-1080 | 37    | 13.4 | 1821\$ |
| avec tiroir |   | 16.78 | 0.37 |        |

- Le tiroir double avec miroir coulisse pour être accessible de part et d'autre de la table.

Table de **gauche**. Dessus en thermoplastique avec bord anti-éclaboussure sans joints. Piétement à hauteur réglable en acier. 1 par boîte.

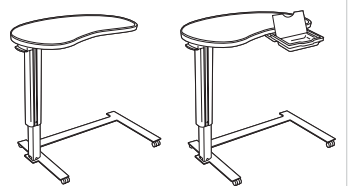

Dessus en forme de haricot en thermoplastique, bord anti-éclaboussure, piétement en C - GAUCHE

|             |   |       |      |        |
|-------------|---|-------|------|--------|
| GC3565L     | 35 x 22 x 28.5-42.5<br>889 x 559 x 724-1080 | 35    | 19   | 1768\$ |
| GC3565LV    | 35 x 22 x 28.5-42.5<br>889 x 559 x 724-1080 | 37    | 19   | 2003\$ |
| avec tiroir |   | 16.78 | 0.53 |        |

- Le tiroir double avec miroir coulisse pour être accessible de part et d'autre de la table.

Table de **gauche**. Dessus en thermoplastique avec bord anti-éclaboussure sans joints. Piétement à hauteur réglable en acier. 1 par boîte.

PIÈCES ET ACCESSOIRES

MODÈLE

DIMENSIONS <sup>PO</sup>  
<sub>MM</sub>

POIDS <sup>LB</sup>  
<sub>KG</sub>

VOLUME <sup>PI</sup>  
<sub>M<sup>3</sup></sub>

PRIX COURANT

L x P x H



Panier de rangement

GC3566

10 x 6 x 9  
254 x 152 x 229

2  
0.9

0.4  
0.01

**235\$**

Le panier de rangement se suspend d'un côté ou de l'autre du rail pour accessoires intégré à la table-pont. 1 par boîte.



Porte-urinoir

GC3567

1.5 x 2 x 3  
38 x 51 x 76

1  
0.45

0.01  
-

**78\$**

Le porte-urinoir se suspend d'un côté ou de l'autre du rail pour accessoires intégré à la table-pont. Flacon non compris. 1 par boîte.

**Nota :** Veuillez préciser toutes les options et toutes les substitutions.

- Les tables Primacare complètent la gamme de sièges Primacare, s'intégrant harmonieusement à tout décor.
- Les ceintures et les pieds des tables sont de série en bois massif.
- Tous les raccords sont solidement assujettis à l'aide de connecteurs métal à métal.
- Un choix de thermoplastiques et de matériaux de synthèse est offert sur demande. Une proposition de prix spéciale est nécessaire. Votre représentant Global pourra vous renseigner.
- Les tables sont expédiées faciles à monter.
- Tous les dessus présentent de série un chant coordonné de 2 mm, à préciser au moment de la commande.
- Les dessus de 1 po d'épaisseur sont offerts en mélamine thermosoudée (LP) ou en stratifié haute pression (HP). Choisir le numéro de modèle en fonction du fini voulu.
- Se reporter aux choix suivants pour choisir le fini voulu. Le fini du dessus et le fini des pieds doivent être précisés au moment de la commande.
- Pour une teinture ou un fini mélaminé ou stratifié hors série ou un chant contrastant, une proposition de prix spéciale est nécessaire. Votre représentant Global pourra vous renseigner.

**Pieds/ceintures en bois**

- (AMM) Acajou absolu
- (CJM) Noir fusain
- (ACM) Cerisier
- (EMM) Acajou Empire
- (EOM) Chêne foncé
- (ECM) Espresso
- (TFM) Bois fruitier moiré
- (HGM) Gris
- (HOM) Chêne moisson
- (AHM) Miel
- (JOM) Onyx noir
- (LHM) Miel clair
- (AVM) Érable
- (TMM) Acajou moiré
- (MNM) Noyer moyen
- (NLM) Noyer naturel
- (ASM) Nuit
- (NBM) Noce Biondo
- (NGM) Noce Grigio
- (NEM) Noce Leggero
- (NMM) Noce Medio
- (SBM) Sablé
- (SKM) Palissandre
- (SOM) Chêne argenté
- (TWM) Noyer moiré
- (WTM) Crème WC
- (WHM) Blanc
- (WCM) Cerisier d'hiver

**Dessus en mélamine thermosoudée (LP)**

- (ACJ) Acajou absolu
- (ASN) Nuit d'Orient
- (AWC) Cerisier Avant
- (AWH) Miel Avant
- (BLK) Noir
- (BZD) Blizzard
- (BRC) Cobalt brossé
- (CMB) Érable clair
- (CGY) Gris hors série
- (DES) Espresso profond
- (DWT) Blanc de blancs
- (FAS) Fashionista
- (FCL) Première classe
- (NBL) Noce Biondo
- (NGL) Noce Grigio
- (NEL) Noce Leggero
- (NML) Noce Medio
- (QTM) Acajou sur quartier
- (SBY) Beauté naturelle
- (SDT) Concassé
- (SOG) Orage
- (WHE) Brou
- (WHC) Chocolat blanc
- (WCR) Cerisier d'hiver

**Dessus en stratifié haute pression (HP)**

- (ACJ) Acajou absolu
- (ASN) Nuit d'Orient
- (AWC) Cerisier Avant
- (AWH) Miel Avant
- (BLK) Noir
- (BZD) Blizzard
- (BRC) Cobalt brossé
- (CMB) Érable clair
- (CGY) Gris hors série
- (DES) Espresso profond
- (DWT) Blanc de blancs
- (FAS) Fashionista
- (FCL) Première classe
- (NBL) Noce Biondo
- (NGL) Noce Grigio
- (NEL) Noce Leggero
- (NML) Noce Medio
- (QTM) Acajou sur quartier
- (SBY) Beauté naturelle
- (SDT) Concassé
- (SOG) Orage
- (WHE) Brou
- (WHC) Chocolat blanc
- (WCR) Cerisier d'hiver

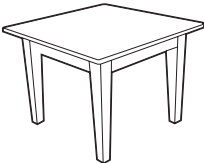
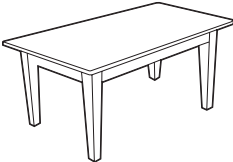
| TABLES  | MODÈLE    | DIMENSIONS       | POIDS    | VOLUME                            | PRIX COURANT  |
|---|-----------|------------------|----------|-----------------------------------|---------------|
|   |           | L x P x H<br>MM  | LB<br>KG | PI <sup>3</sup><br>M <sup>3</sup> |               |
|    | GC3664-HP | 22 x 22 x 17     | 22       | 6.75                              | <b>963\$</b>  |
|   |           | 559 x 559 x 432  | 9.97     | 0.19                              |               |
|   | GC3664-LP | 22 x 22 x 17     | 22       | 6.75                              | <b>876\$</b>  |
|   |           | 559 x 559 x 432  | 9.97     | 0.19                              |               |
| <ul style="list-style-type: none"> <li>• Pour un dessus en stratifié haute pression (HP), préciser GG3364-HP.</li> <li>• Pour un dessus en mélamine thermosoudée (LP), préciser GG3364-LP.</li> <li>• Un module d'alimentation (électricité + données) peut être installé à la surface de la table. Commander le module GC36410, se reporter à la page 208 pour le prix courant.</li> </ul> |           |                  |          |                                   |               |
| Châssis en bois massif et chant coordonné. 1 par boîte.   |           |                  |          |                                   |               |
|    | GC3665-HP | 21 x 42 x 15     | 35       | 11                                | <b>1251\$</b> |
|   |           | 533 x 1067 x 381 | 15.87    | 0.31                              |               |
|   | GC3665-LP | 21 x 42 x 15     | 35       | 11                                | <b>1132\$</b> |
|   |           | 533 x 1067 x 381 | 15.87    | 0.31                              |               |
| <ul style="list-style-type: none"> <li>• Pour un dessus en stratifié haute pression (HP), préciser GC3665-HP.</li> <li>• Pour un dessus en mélamine thermosoudée (LP), préciser GC3665-LP.</li> <li>• Un module d'alimentation (électricité + données) peut être installé à la surface de la table. Commander le module GC36410, se reporter à la page 208 pour le prix courant.</li> </ul> |           |                  |          |                                   |               |
| Châssis en bois massif et chant coordonné. 1 par boîte.   |           |                  |          |                                   |               |



**Nota :** Veuillez préciser toutes les options et toutes les substitutions.

- Les tables Primacare complètent la gamme de sièges Primacare, s'intégrant harmonieusement à tout décor.
- Les pieds sont en métal, les ceintures, en mélamine ou en stratifié
- Tous les raccords sont solidement assujettis à l'aide de connecteurs métal à métal.
- Un choix de thermoplastiques et de matériaux de synthèse est offert sur demande. Une proposition de prix spéciale est nécessaire. Votre représentant Global pourra vous renseigner.
- Les tables sont expédiées faciles à monter.
- Tous les dessus présentent de série un chant coordonné de 2 mm, à préciser au moment de la commande.
- Les dessus de 1 po d'épaisseur sont offerts en mélamine thermosoudée (LP) ou en stratifié haute pression (HP). Choisir le numéro de modèle en fonction du fini voulu.
- Se reporter aux choix suivants pour choisir le fini voulu. Le fini du dessus et le fini des pieds doivent être précisés au moment de la commande.
- Pour un fini mélaminé ou stratifié hors série ou un chant contrastant, une proposition de prix spéciale est nécessaire. Votre représentant Global pourra vous renseigner.

**Mélamine thermosoudée (LP)**

- (ACJ) Acajou absolu
- (ASN) Nuit d'Orient
- (AWC) Cerisier Avant
- (AWH) Miel Avant
- (BLK) Noir
- (BZD) Blizzard
- (BRC) Cobalt brossé
- (CMB) Érable clair
- (CGY) Gris hors série
- (DES) Espresso profond
- (DWT) Blanc de blancs
- (FAS) Fashionista
- (FCL) Première classe
- (NBL) Noce Biondo
- (NGL) Noce Grigio
- (NEL) Noce Leggero
- (NML) Noce Medio
- (QTM) Acajou sur quartier
- (SBY) Beauté naturelle
- (SDT) Concassé
- (SOG) Orage
- (WHE) Brou
- (WHC) Chocolat blanc
- (WCR) Cerisier d'hiver

**Stratifié haute pression (HP)**

- (ACJ) Acajou absolu
- (ASN) Nuit d'Orient
- (AWC) Cerisier Avant
- (AWH) Miel Avant
- (BLK) Noir
- (BZD) Blizzard
- (BRC) Cobalt brossé
- (CMB) Érable clair
- (CGY) Gris hors série
- (DES) Espresso profond
- (DWT) Blanc de blancs
- (FAS) Fashionista
- (FCL) Première classe
- (NBL) Noce Biondo
- (NGL) Noce Grigio
- (NEL) Noce Leggero
- (NML) Noce Medio
- (QTM) Acajou sur quartier
- (SBY) Beauté naturelle
- (SDT) Concassé
- (SOG) Orage
- (WHE) Brou
- (WHC) Chocolat blanc
- (WCR) Cerisier d'hiver

**Pieds en métal**

- (TBL) Noir
- (TIV) Stratus
- (TDW) Blanc de blancs
- (TFO) Brume
- (TFR) Givre
- (TKA) Kahlua
- (TLA) Café us lait
- (TMO) Moka
- (TNE) Nevada
- (TSN) Sable
- (TSH) Ombre
- (TOA) Avoine grillée
- (TTU) Tungstène

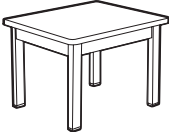
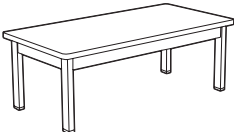
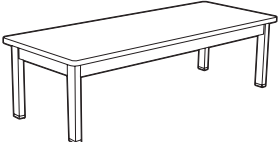
| TABLES  | MODÈLE  | DIMENSIONS <sup>PO</sup><br><sub>MM</sub> | POIDS <sup>LB</sup><br><sub>KG</sub> | VOLUME <sup>PI</sup><br><sub>M<sup>3</sup></sub> | PRIX COURANT  |  |
|---|---|---|--------------------------------------|--|---------------|--|
|  <p><b>Table de bout carrée</b></p>         | GC3661-HP   | 24 x 20 x 17                              | 29                                   | 9.75   | <b>920\$</b>  |  |
|   |   | 610 x 508 x 432                           | 13.2                                 | 0.27   |               |  |
|   | GC3661-LP   | 24 x 20 x 17                              | 29                                   | 9.75   | <b>821\$</b>  |  |
|   |   | 610 x 508 x 432                           | 13.2                                 | 0.27   |               |  |
|   | <ul style="list-style-type: none"> <li>• Pour un dessus en stratifié haute pression (HP), préciser GG3361-HP.</li> <li>• Pour un dessus en mélamine thermosoudée (LP), préciser GG3361-LP.</li> <li>• Un module d'alimentation (électricité + données) peut être installé à la surface de la table. Commander le module GC36410, se reporter à la page 208 pour le prix courant.</li> </ul> |   |                                      |  |               |  |
|   | Châssis en métal rectangulaire, 1,25 po x 2 po, et chant coordonné. 1 par boîte.  |   |                                      |  |               |  |
|  <p><b>Table de salon rectangulaire</b></p> | GC3662-HP   | 42 x 21 x 15                              | 44                                   | 14.5   | <b>1183\$</b> |  |
|   |   | 1067 x 533 x 381                          | 20                                   | 0.41   |               |  |
|   | GC3662-LP   | 42 x 21 x 15                              | 44                                   | 14.5   | <b>1055\$</b> |  |
|   |   | 1067 x 533 x 381                          | 20                                   | 0.41   |               |  |
|   | <ul style="list-style-type: none"> <li>• Pour un dessus en stratifié haute pression (HP), préciser GC3662-HP.</li> <li>• Pour un dessus en mélamine thermosoudée (LP), préciser GC3662-LP.</li> <li>• Un module d'alimentation (électricité + données) peut être installé à la surface de la table. Commander le module GC36410, se reporter à la page 208 pour le prix courant.</li> </ul> |   |                                      |  |               |  |
|   | Châssis en métal rectangulaire, 1,25 po x 2 po, et chant coordonné. 1 par boîte.  |   |                                      |  |               |  |
|  <p><b>Table de salon rectangulaire</b></p> | GC3663-HP   | 21 x 54 x 15                              | 50                                   | 18.5   | <b>1444\$</b> |  |
|   |   | 533 x 1372 x 381                          | 22.7                                 | 0.52   |               |  |
|   | GC3663-LP   | 21 x 54 x 15                              | 50                                   | 18.5   | <b>1304\$</b> |  |
|   |   | 533 x 1372 x 381                          | 22.7                                 | 0.52   |               |  |
|   | <ul style="list-style-type: none"> <li>• Pour un dessus en stratifié haute pression (HP), préciser GC3663-HP.</li> <li>• Pour un dessus en mélamine thermosoudée (LP), préciser GC3663-LP.</li> <li>• Un module d'alimentation (électricité + données) peut être installé à la surface de la table. Commander le module GC36410, se reporter à la page 208 pour le prix courant.</li> </ul> |   |                                      |  |               |  |
|   | Châssis en métal rectangulaire, 1,25 po x 2 po, et chant coordonné. 1 par boîte.  |   |                                      |  |               |  |



Voici River+ <sup>MC</sup>, la nouvelle génération de notre très populaire gamme de meubles de salon. Répondant désormais aux exigences des milieux du travail, de l'éducation et des soins de santé, et expressément conçue pour des applications en continu, 24 heures sur 24, 7 jours sur 7, la gamme River+ est trois fois plus performante que ce qu'exige la norme BIFMA. Tous les modèles ont une capacité nominale active de 600 lb en application bariatrique. Parmi les nombreuses possibilités qui vous permettront de la personnaliser selon vos préférences et vos exigences, la gamme propose entre autres des dossiers et des assises en différentes hauteurs, des configurations à 120 degrés et des accoudoirs modulaires en aluminium.

Pour découvrir toutes les tables de la collection River+, consultez la liste de prix Sièges, que vous trouverez sur le site Web à [globalfurnituregroup.com/fr-ca/resources/price-lists](http://globalfurnituregroup.com/fr-ca/resources/price-lists).

#### Caractéristiques et avantages

- Gamme modulaire, River+ se décline en modules droits, courbes et de coin.
- Les modules peuvent se jumeler ensemble pour créer un vaste choix d'aménagements. Les brides de jumelage sont de série et installées en usine. Elles pivotent pour se ranger lorsqu'elles ne sont pas utilisées.
- Les faces avant et arrière des tables de bout (jumelables) s'inclinent légèrement vers l'intérieur. Cette légère inclinaison rappelle celle des sièges, créant ainsi une agréable uniformité visuelle.
- Les pieds fuselés inédits sont faits d'acier soudé. Chaque pied est solidement boulonné au bâti. Le pied de série mesure 6,5 po H tandis qu'un pied de 8 po H est offert en option, ces deux choix étant conçus pour faciliter l'entretien sous les meubles.
- Les tables sont fabriquées en stratifié haute pression.
- Les pieds des tables de salon et de bout (jumelables) sont offerts dans des hauteurs de 3 po et de 8 po. Les pieds des deux hauteurs peuvent être munis de fixations au sol.
- Toutes les tables (sauf les modules autoportants) peuvent être dotées de modules alimentation-USB. Chaque module présente une prise de courant, deux prises USB doubles et un cordon d'alimentation noir de 120 po avec fiche à trois broches.

**Nota :** Veuillez préciser toutes les options et toutes les substitutions.



- Les tables Tablet présentent des pieds en métal haut rendement dotés de patins réglables. Les pieds sont offerts dans un fini noir (**TBL**), ombre (**TSH**), avoine grillée (**TOA**) ou tungstène (**TTU**), à préciser au moment de la commande.
- Pour faciliter leur déplacement en vue du nettoyage, d'un réaménagement ou de leur rangement, les tables peuvent être commandées munies de deux pieds réguliers et de deux pieds dotés de roulettes. Ajouter (**LF**) au numéro de modèle.
- Des patins en plastique noir réglable sur une course de 1,5 po sont de série, à l'exception des pieds finis tungstène (**TTU**), qui sont dotés de patins finis tungstène.
- Les tables Tablet sont conçues pour recevoir des tablettes fixes sur toutes les faces.
- Les tables sont expédiées faciles à monter.
- Tous les dessus présentent de série un chant coordonné de 2 mm, à préciser au moment de la commande. Un chant dans un fini noir (**BLK**) est aussi offert en option.
- Les dessus de 1 po d'épaisseur sont offerts en mélamine thermosoudée (**LP**) ou en stratifié haute pression (**HP**). Choisir le numéro de modèle en fonction du fini voulu.
- Se reporter aux choix suivants pour choisir le fini voulu. Le fini du dessus et le fini des pieds doivent être précisés au moment de la commande.
- Pour un fini mélaminé ou stratifié hors série ou un chant contrastant, une proposition de prix spéciale est nécessaire. Votre représentant Global pourra vous renseigner.

**Mélamine thermosoudée (LP)**

- (ACJ) Acajou absolu
- (ASN) Nuit d'Orient
- (AWC) Cerisier Avant
- (AWH) Miel Avant
- (BLK) Noir
- (BZD) Blizzard
- (BRC) Cobalt brossé
- (CMB) Érable clair
- (CGY) Gris hors série
- (DES) Espresso profond
- (DWT) Blanc de blancs
- (FAS) Fashionista
- (FCL) Première classe
- (NBL) Noce Biondo
- (NGL) Noce Grigio
- (NEL) Noce Leggero
- (NML) Noce Medio
- (QTM) Acajou sur quartier
- (SBY) Beauté naturelle
- (SDT) Concassé
- (SOG) Orage
- (WHE) Brou
- (WHC) Chocolat blanc
- (WCR) Cerisier d'hiver

**Stratifié haute pression (HP)**

- (ACJ) Acajou absolu
- (ASN) Nuit d'Orient
- (AWC) Cerisier Avant
- (AWH) Miel Avant
- (BLK) Noir
- (BZD) Blizzard
- (BRC) Cobalt brossé
- (CMB) Érable clair
- (CGY) Gris hors série
- (DES) Espresso profond
- (DWT) Blanc de blancs
- (FAS) Fashionista
- (FCL) Première classe
- (NBL) Noce Biondo
- (NGL) Noce Grigio
- (NEL) Noce Leggero
- (NML) Noce Medio
- (QTM) Acajou sur quartier
- (SBY) Beauté naturelle
- (SDT) Concassé
- (SOG) Orage
- (WHE) Brou
- (WHC) Chocolat blanc
- (WCR) Cerisier d'hiver

| TABLES DE SALLE À MANGER  | MODÈLE   | DIMENSIONS <sup>PO</sup><br><sub>MM</sub> | POIDS <sup>LB</sup><br><sub>KG</sub> | VOLUME <sup>PI<sup>3</sup></sup><br><sub>M<sup>3</sup></sub> | PRIX COURANT  |
|---|----------|---|--------------------------------------|--|---------------|
|  <p><b>Table de salle à manger, 36 po</b></p> | GC3-36LH | 36 x 36 x 28.25<br>914 x 914 x 718        | 63.4<br>28.75                        | 3.68<br>0.1  | <b>1100\$</b> |
|   | GC3-36L  | 36 x 36 x 28.25<br>914 x 914 x 718        | 63.4<br>28.75                        | 3.68<br>0.1  | <b>932\$</b>  |
|  <p><b>Table de salle à manger, 42 po</b></p> | GC3-42LH | 42 x 42 x 28.25<br>1067 x 1067 x 718      | 79.65<br>36.12                       | 4.2<br>0.11  | <b>1416\$</b> |
|   | GC3-42L  | 42 x 42 x 28.25<br>1067 x 1067 x 718      | 79.65<br>36.12                       | 4.2<br>0.11  | <b>1216\$</b> |

- Pour un dessus en stratifié haute pression (HP), préciser GC3-36LH.
- Pour un dessus en mélamine thermosoudée (LP), préciser GC3-36L.

Chant fini noir de série. Le dessus de 36 po x 36 po permet de recevoir des tablettes fixes sur les quatre faces. Les pieds en acier haut rendement sont offerts de série dans un fini noir (**TBL**) lustré. Un choix de finis est aussi offert en option, à préciser au moment de la commande.

- Les pieds sont offerts dans d'autres hauteurs. Une proposition de prix spéciale est requise.
- 2 boîtes.

- Pour un dessus en stratifié haute pression (HP), préciser GC3-42LH.
- Pour un dessus en mélamine thermosoudée (LP), préciser GC3-42L.

Chant fini noir de série. Le dessus de 42 po x 42 po permet de recevoir des tablettes fixes sur les quatre faces. Les pieds en acier haut rendement sont offerts de série dans un fini noir (**TBL**) lustré. Un choix de finis est aussi offert en option, à préciser au moment de la commande.

- Les pieds sont offerts dans d'autres hauteurs. Une proposition de prix spéciale est requise.
- 2 boîtes.

| TABLES DE SALLE À MANGER  | MODÈLE   | DIMENSIONS <sup>PO</sup><br>MM       | POIDS <sup>LB</sup><br>KG | VOLUME <sup>PI<sup>3</sup></sup><br>M <sup>3</sup> | PRIX COURANT  |
|---|----------|--------------------------------------|---------------------------|--|---------------|
|  |          | <b>L x P x H</b>                     |                           |  |               |
|   | GC3-48LH | 48 x 48 x 28.25<br>1219 x 1219 x 718 | 99<br>44.9                | 4.9<br>0.13  | <b>1795\$</b> |
|   | GC3-48L  | 48 x 48 x 28.25<br>1219 x 1219 x 718 | 99<br>44.9                | 4.9<br>0.13  | <b>1335\$</b> |
|   |          |                                      |                           |  |               |

- Pour un dessus en stratifié haute pression (HP), préciser GC3-48LH.
- Pour un dessus en mélamine thermosoudée (LP), préciser GC3-48L.

Chant fini noir de série. Le dessus de 48 po x 48 po permet de recevoir des tablettes fixes sur les quatre faces. Les pieds en acier haut rendement sont offerts de série dans un fini noir (TBL) lustré. Un choix de finis est aussi offert en option, à préciser au moment de la commande.

- Les pieds sont offerts dans d'autres hauteurs. Une proposition de prix spéciale est requise.
- 2 boîtes.

| TABLETTES   | MODÈLE   | DIMENSIONS <sup>PO</sup><br>MM | POIDS <sup>LB</sup><br>KG | VOLUME <sup>PI<sup>3</sup></sup><br>M <sup>3</sup> | PRIX COURANT |
|---|----------|--------------------------------|---------------------------|--|--------------|
|  |          | <b>L x P x H</b>               |                           |  |              |
|   | GC3-NUGH | 24 x 10 x 1<br>610 x 254 x 25  | 15<br>6.8                 | 0.8<br>0.02  | <b>398\$</b> |
|   | GC3-NUG  | 24 x 10 x 1<br>610 x 254 x 25  | 15<br>6.8                 | 0.8<br>0.02  | <b>361\$</b> |
|   |          |                                |                           |  |              |

- Pour un dessus en stratifié haute pression (HP), préciser GC3-NUGH.
- Pour un dessus en mélamine thermosoudée (LP), préciser GC3-NUG.

Tablette amovible pour les tables Tablet. La tablette rallonge s'installe sur toute face de la table, y ajoutant 10 po. La ferrure de montage en acier haut rendement est offerte de série dans un fini noir. 2 boîtes.

| PIEDS FUSELÉS  | MODÈLE | DIMENSIONS <sup>PO</sup><br>MM         | POIDS <sup>LB</sup><br>KG | VOLUME <sup>PI<sup>3</sup></sup><br>M <sup>3</sup> | PRIX COURANT |
|--|--------|--|---------------------------|--|--------------|
|  |        | <b>L x P x H</b>                       |                           |  |              |
|  | LCL291 | 5.25 x 5.25 x 27.75<br>133 x 133 x 705 | 4.8<br>2.17               | 0.52<br>0.01                                       | <b>106\$</b> |
|  | LCL294 | 5.25 x 5.25 x 27.75<br>133 x 133 x 705 | 18.4<br>8.34              | 2.1<br>0.05  | <b>419\$</b> |
|  |        |  |                           |  |              |

Des pieds sont offerts et peuvent être commandés séparément du plateau. Quincaillerie pour l'assemblage inclus.

- LCL291 : 1 par boîte.
- LCL294 : 4 par boîte.
- Les pieds sont offerts dans un fini noir (TBL), ombre (TSH), avoine grillée (TOA) ou tungstène (TTU), à préciser au moment de la commande.

---

|   |        |  |              |              |              |
|---|--------|--|--------------|--------------|--------------|
|  |        | <b>L x P x H</b>                       |              |              |              |
|   | LLL291 | 5.25 x 5.25 x 27.25<br>133 x 133 x 692 | 4.8<br>2.17  | 0.52<br>0.01 | <b>106\$</b> |
|   | LLL294 | 5.25 x 5.25 x 27.25<br>133 x 133 x 692 | 18.4<br>8.34 | 2.1<br>0.05  | <b>419\$</b> |
|   |        |  |              |              |              |

Des pieds sont offerts les patins permettent un réglage en hauteur sur 1,5 po. Des pieds sont offerts et peuvent être commandés séparément du plateau. Quincaillerie pour l'assemblage inclus.

- LLL291 : 1 par boîte.
- LLL294 : 4 par boîte.
- Les pieds sont offerts dans un fini noir (TBL), ombre (TSH), avoine grillée (TOA) ou tungstène (TTU), à préciser au moment de la commande.

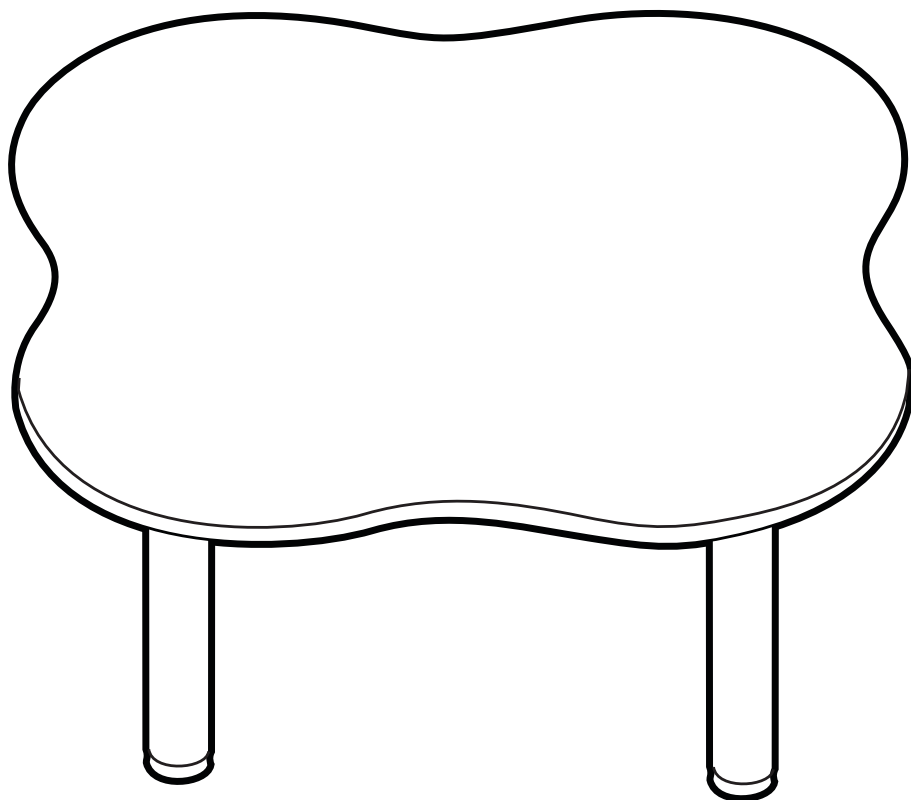

Les tables pour enfants Zook<sup>MC</sup> sont conçues pour les salles d'entente et salles de jeux pour créer des espaces ludiques et rassurants. Avec une hauteur hors tout de 20 po et une forme courbe, il est facile de créer des environnements chaleureux et sécuritaires.

Les tables sont offertes dans un choix de finis durables en mélamine thermosoudée ou en stratifié haute pression avec un chant d'une teinte agencée ou complémentaire et des pieds en métal dans un choix de finis peints.

Les dessus présentant un fini en mélamine thermosoudée mesurent 1 po d'épaisseur, ceux ayant un fini en stratifié mesurent 1 1/16 po d'épaisseur et sont dotés d'une bande de chant en PVC de 2 mm ou d'un chant ergonomique offert en option.

Pour découvrir les tables pour enfants Zook, consultez la liste de prix Bureaux + Tables, que vous trouverez sur le site Web à [globalfurnituregroup.com/fr-ca/resources/price-lists](http://globalfurnituregroup.com/fr-ca/resources/price-lists).

### Caractéristiques et avantages

- 20 po H - la hauteur idéal pour les enfants.
- Choisissez parmi les tables de groupes pour quatre ou six personnes.
- Les dessus présentant un fini en mélamine thermosoudée mesurent 1 po d'épaisseur, ceux ayant un fini en stratifié mesurent 1 1/16 po d'épaisseur.
- Les dessus sont fabriqués en panneaux de particules de 45 lb de densité.
- Les dessus présentent un chant de 2 mm en PVC agencé ou un chant ergonomique en option (certaines exceptions s'appliquent).
- Les dessus sont offerts dans une forme organique avec des faces courbes.
- Les surfaces sont munies de connecteurs en métal installés en usine permettant d'assujettir les pieds de façon solide et sécuritaire.
- Pieds en acier tubulaire rond de 3 po de diamètre.
- Tous les modules sont faciles à monter.

# sièges

## Espaces publics + privés + applications individuelles + collectives

|                             |     |                 |     |
|-----------------------------|-----|-----------------|-----|
| Guide des applications..... | 66  | GC Sidero.....  | 126 |
| Adeline.....                | 67  | GC Sirena.....  | 136 |
| Bishop.....                 | 69  | GC Sonic.....   | 138 |
| Calidon.....                | 70  | GC Vitrola..... | 142 |
| Coast.....                  | 75  | GC Wind.....    | 143 |
| Collingwood.....            | 76  | Heather.....    | 145 |
| Desmond.....                | 77  | Janna.....      | 146 |
| Desmond HT.....             | 78  | Nourish.....    | 147 |
| Dreme.....                  | 80  | Oakville.....   | 150 |
| Erin.....                   | 83  | Primacare.....  | 151 |
| Frolick.....                | 85  | River+.....     | 223 |
| GC Beach.....               | 90  | Senator.....    | 224 |
| GC Belong.....              | 91  | Sleep-Eez.....  | 225 |
| GC Citi.....                | 118 | Splash.....     | 88  |
| GC Comet.....               | 121 | Strand.....     | 226 |
| GC Islands.....             | 124 | Willow.....     | 232 |
| GC Prairie.....             | 125 | Wingback.....   | 245 |

## Travail + fonction

|                             |     |                               |     |
|-----------------------------|-----|-------------------------------|-----|
| Avantages ergonomiques..... | 247 | GC Trittek TS.....            | 258 |
| Doctor Buddy.....           | 249 | GC Vion.....                  | 260 |
| Gala II.....                | 252 | Harmony.....                  | 262 |
| Gala II TS.....             | 254 | Réglages des mécanismes...    | 248 |
| GC Trittek.....             | 256 | Tabourets à commande au pied. | 251 |

| GAMME                 | BOIS | MÉTAL | SIÈGES BARIATRIQUES | SALLES À MANGER ET COINS-REPAS | SIÈGES D'INVITÉ | HALLS | SALON ET SALLES D'ATTENTE | BUREAUX ET SALLES DE RÉUNION | CHAMBRES DE PATIENTS | CHAMBRES DE RÉSIDENTS | SIÈGES EMPILABLES | SIÈGES FONCTIONNELS | SALLES D'EXAMEN ET TRAITEMENT |
|-----------------------|------|-------|---------------------|--------------------------------|-----------------|-------|---------------------------|------------------------------|----------------------|-----------------------|-------------------|---------------------|-------------------------------|
| ADELINE               |      | •     | •                   |                                | •               | •     | •                         |                              | •                    | •                     |                   |                     | •                             |
| BISHOP                | •    |       |                     |                                |                 | •     | •                         |                              |                      | •                     |                   |                     |                               |
| CALIDON               | •    |       | •                   |                                | •               | •     | •                         |                              | •                    | •                     |                   |                     | •                             |
| COAST                 | •    |       |                     |                                |                 |       | •                         |                              | •                    | •                     |                   |                     |                               |
| COLLINGWOOD           | •    |       |                     | •                              | •               | •     | •                         |                              | •                    | •                     |                   |                     |                               |
| DESMOND               | •    |       |                     | •                              | •               | •     | •                         | •                            | •                    | •                     |                   |                     |                               |
| DESMOND HT            |      | •     |                     | •                              | •               | •     | •                         | •                            | •                    | •                     |                   |                     |                               |
| DOCTOR BUDDY          |      | •     |                     | •                              |                 |       |                           | •                            | •                    | •                     |                   | •                   | •                             |
| DREME                 |      |       |                     |                                |                 |       |                           |                              | •                    | •                     |                   |                     |                               |
| ERIN                  | •    | •     |                     | •                              | •               | •     | •                         |                              | •                    | •                     |                   |                     |                               |
| FOOT ACTIVATED STOOLS |      |       |                     |                                |                 |       |                           |                              |                      |                       |                   |                     |                               |
| FROLICK               |      | •     | •                   | •                              | •               | •     | •                         | •                            | •                    | •                     | •                 |                     | •                             |
| GALA II               |      | •     |                     |                                |                 |       |                           | •                            |                      |                       |                   | •                   | •                             |
| GALA II TS            |      | •     |                     |                                |                 |       |                           | •                            |                      |                       |                   | •                   | •                             |
| GC BEACH              | •    |       |                     | •                              | •               | •     | •                         | •                            | •                    | •                     |                   |                     |                               |
| GC BELONG             |      | •     | •                   |                                | •               | •     | •                         |                              | •                    | •                     |                   |                     | •                             |
| GC CITI               |      | •     |                     |                                | •               | •     | •                         |                              |                      | •                     |                   |                     |                               |
| GC COMET              |      | •     | •                   | •                              | •               | •     | •                         | •                            | •                    | •                     | •                 |                     | •                             |
| GC ISLANDS            | •    |       |                     | •                              | •               | •     | •                         | •                            | •                    | •                     |                   |                     |                               |
| GC PRAIRIE            | •    |       |                     |                                |                 | •     | •                         |                              |                      | •                     |                   |                     |                               |
| GC SIDERO             |      | •     | •                   | •                              | •               | •     | •                         | •                            | •                    | •                     | •                 |                     | •                             |
| GC SIRENA             | •    |       |                     | •                              | •               | •     | •                         | •                            | •                    | •                     |                   |                     |                               |
| GC SONIC              |      | •     |                     | •                              | •               | •     | •                         | •                            | •                    | •                     | •                 |                     | •                             |
| GC TRITEK             |      | •     |                     |                                |                 |       |                           | •                            |                      |                       |                   | •                   | •                             |
| GC TRITEK TS          |      | •     |                     |                                |                 |       |                           | •                            |                      |                       |                   | •                   | •                             |
| GC VION               |      | •     |                     |                                |                 |       |                           | •                            |                      |                       |                   | •                   | •                             |
| GC WIND               |      | •     |                     |                                |                 | •     | •                         | •                            | •                    | •                     |                   |                     |                               |
| GC VITROLA            | •    |       |                     |                                | •               | •     | •                         |                              | •                    | •                     |                   |                     |                               |
| HARMONY               |      | •     | •                   |                                |                 |       |                           | •                            |                      |                       |                   | •                   | •                             |
| HARMONY TS            |      | •     |                     |                                |                 |       |                           | •                            |                      |                       |                   | •                   | •                             |
| HEATHER               | •    |       |                     | •                              | •               | •     | •                         |                              | •                    | •                     |                   |                     |                               |
| JANNA                 | •    |       |                     | •                              | •               |       | •                         | •                            | •                    | •                     |                   |                     | •                             |
| NOURISH               |      | •     | •                   |                                |                 |       | •                         |                              | •                    | •                     |                   |                     | •                             |
| OAKVILLE              | •    |       |                     |                                | •               | •     | •                         |                              | •                    | •                     |                   |                     |                               |
| POUFS                 | •    | •     |                     |                                | •               | •     | •                         |                              | •                    | •                     |                   |                     | •                             |
| PRIMACARE             | •    |       | •                   | •                              | •               | •     | •                         |                              | •                    | •                     |                   |                     | •                             |
| PRIMACARE HT          |      | •     | •                   | •                              | •               | •     | •                         |                              | •                    | •                     |                   |                     | •                             |
| PRIMACARE MODULAIRE   | •    |       | •                   | •                              | •               | •     | •                         |                              |                      |                       |                   |                     |                               |
| PRIMACARE BERGÈRES    | •    | •     | •                   |                                | •               | •     | •                         |                              | •                    | •                     |                   |                     |                               |
| RIVER+                |      | •     |                     |                                | •               | •     | •                         |                              |                      |                       |                   |                     |                               |
| SENATOR               | •    | •     |                     |                                |                 | •     | •                         |                              | •                    | •                     |                   |                     |                               |
| SLEEP-EEZ             |      | •     |                     |                                |                 | •     | •                         | •                            | •                    | •                     |                   |                     | •                             |
| SPLASH                |      | •     |                     | •                              | •               | •     | •                         | •                            | •                    | •                     | •                 |                     | •                             |
| STRAND                |      | •     | •                   |                                | •               | •     | •                         |                              | •                    | •                     |                   |                     | •                             |
| COUSSINS              |      |       |                     |                                |                 | •     | •                         |                              |                      | •                     |                   |                     |                               |
| WILLOW                |      | •     | •                   | •                              | •               | •     | •                         | •                            | •                    | •                     | •                 |                     | •                             |
| WINGBACK              | •    |       |                     |                                | •               | •     | •                         |                              | •                    | •                     |                   |                     |                               |

**MODÈLES HAUT RENDEMENT ET 24 H**

Des modèles haut rendement et 24 h particuliers sont offerts pour les gammes suivantes :

GC Belong, Nourish, Primacare, Sleep-EEZ, Strand, GC Trittek, modèles bariatriques GC Comet, Frolick et Harmony, et modèles haut rendement 24 h (TS) Gala II, Harmony et GC Trittek.

## ADELINE



modèle GC7680

### CARACTÉRISTIQUES DE SÉRIE



- Le dossier flexible suit les mouvements de l'utilisateur, offrant soutien et confort.
- L'élégant bâti tubulaire ovale est offert dans un fini noir (TBL), kahlua (TKA), café au lait (TLA), moka (TMO), nevada (TNE), ombre (TSH), avoine grillée (TOA) ou tungstène (TTU), à préciser.
- Les accoudoirs à manchons en uréthane sont offerts dans un fini noir (BLK), café au lait (LAB), kahlua (KAL), moka (J52), ombre (SHW) ou avoine grillée (TOA), à préciser.
- La hauteur régulière de l'assise de tous les modèles est de 18 po.
- Pour le choix de textiles et de finis pour milieu des soins de santé, visiter le site [globalfurnituregroup.com](http://globalfurnituregroup.com).
- Pour plus de confort, le coussin d'assise est fabriqué de série en mousse UltraCell haute densité.
- Le panneau latéral garni de textile du modèle bariatrique GC7694 est offert dans un textile enduit de vinyle dans un fini nuit d'encre (A16F), fumée (A08F), chocolatine (A23F), monolithe (A12F) ou illusion (A01F). À préciser.
- Le patin de série est un patin en plastique.
- Tous les modèles sont expédiés entièrement montés.

### CARACTÉRISTIQUES EN OPTION



- Pour les planchers à revêtement dur, commander des patins opaques qui ne marquent pas. Préciser **(NM)**. Sans supplément.
- Pour intégrer des coutures thermocollées à un module, communiquer avec le service à la clientèle. Les suppléments peuvent varier.
- Pour ajouter une membrane étanche à une assise, préciser **(MB)**. Ajouter 81 \$. Pour les modèles bariatriques, ajouter 122 \$.
- Pour faciliter l'entretien et rehausser les pratiques de lutte contre les infections, préciser **(SU)**. La face inférieure de l'assise peut être finie en vinyle et scellée pour prévenir l'infiltration de liquides. Modèles réguliers : ajouter 39 \$. Modèles bariatriques : ajouter 59 \$.

### APPLICATIONS SUGGÉRÉES

- Sièges bariatriques
- Sièges d'invité
- Halls
- Salons et salles d'attente
- Chambres de patients
- Chambres de résidents
- Salles d'examen et de traitement

| DESCRIPTION   | MODÈLE / CARACTÉRISTIQUES   | GRADES DE TEXTILE DE SÉRIE |             |            |                        |             |           |                       |           |      |      |      |      |
|---|-----------------------------|----------------------------|-------------|------------|------------------------|-------------|-----------|-----------------------|-----------|------|------|------|------|
|   |                             | TFC                        | 2           | 3          | 4                      | 5           | 6         | 7                     | 8         | 9    | 10   | 11   | 12   |
|  <p><b>Fauteuil à dossier haut arrondi flexible</b><br/>                     TFC : 2 V.   1.83 M<br/>                     Poids unitaire : 35 LB   15.9 KG<br/>                     Poids - boîte : 40 LB   18.14 KG<br/>                     Volume - boîte : 20 P<sup>3</sup>   0.56 M<sup>3</sup></p> | <b>GC7680</b>               | 1012                       | 1076        | 1130       | 1192                   | 1294        | 1388      | 1482                  | 1564      | 1666 | 1762 | 1892 | 2076 |
|   | Capacité de charge, 350 lb. | DIMENSIONS HORS TOUT       |             |            | DIMENSIONS DE L'ASSISE |             |           | DIMENSIONS DU DOSSIER |           |      |      |      |      |
|   |                             | L                          | P           | H          | L                      | P           | H         | L                     | H         |      |      |      |      |
|   |                             | PO 25,5<br>MM 648          | 28<br>711   | 45<br>1143 | 19,5<br>495            | 18<br>457   | 18<br>457 | 18<br>457             | 27<br>686 |      |      |      |      |
|   | <b>RTA 00</b>               | 1 par boîte                |             |            |                        |             |           |                       |           |      |      |      |      |
|  <p><b>Fauteuil à dossier haut arrondi fixe</b><br/>                     TFC : 2 V.   1.83 M<br/>                     Poids unitaire : 40 LB   18.2 KG<br/>                     Poids - boîte : 46 LB   20.87 KG<br/>                     Volume - boîte : 20 P<sup>3</sup>   0.56 M<sup>3</sup></p>   | <b>GC7681</b>               | 1064                       | 1128        | 1182       | 1244                   | 1346        | 1440      | 1534                  | 1616      | 1718 | 1814 | 1944 | 2128 |
|   | Capacité de charge, 350 lb. | DIMENSIONS HORS TOUT       |             |            | DIMENSIONS DE L'ASSISE |             |           | DIMENSIONS DU DOSSIER |           |      |      |      |      |
|   |                             | L                          | P           | H          | L                      | P           | H         | L                     | H         |      |      |      |      |
|   |                             | PO 25,5<br>MM 648          | 28<br>711   | 45<br>1143 | 19,5<br>495            | 18<br>457   | 18<br>457 | 18<br>457             | 27<br>686 |      |      |      |      |
|   | <b>RTA 00</b>               | 1 par boîte                |             |            |                        |             |           |                       |           |      |      |      |      |
|  <p><b>Fauteuil à dossier profilé haut fixe</b><br/>                     TFC : 2 V.   1.83 M<br/>                     Poids unitaire : 38 LB   17.3 KG<br/>                     Poids - boîte : 45 LB   20.41 KG<br/>                     Volume - boîte : 20 P<sup>3</sup>   0.56 M<sup>3</sup></p>   | <b>GC7692</b>               | 1012                       | 1076        | 1130       | 1192                   | 1294        | 1388      | 1482                  | 1564      | 1666 | 1762 | 1892 | 2076 |
|   | Capacité de charge, 350 lb. | DIMENSIONS HORS TOUT       |             |            | DIMENSIONS DE L'ASSISE |             |           | DIMENSIONS DU DOSSIER |           |      |      |      |      |
|   |                             | L                          | P           | H          | L                      | P           | H         | L                     | H         |      |      |      |      |
|   |                             | PO 25,5<br>MM 648          | 26,5<br>673 | 45<br>1143 | 19,5<br>495            | 18,5<br>470 | 18<br>457 | 20<br>508             | 27<br>686 |      |      |      |      |
|   | <b>RTA 00</b>               | 1 par boîte                |             |            |                        |             |           |                       |           |      |      |      |      |



| DESCRIPTION  | MODÈLE / CARACTÉRISTIQUES                        | GRADES DE TEXTILE DE SÉRIE           |      |             |  |      |      |                                     |      |      |      |      |      |  |
|--|--|--------------------------------------|------|-------------|--|------|------|-------------------------------------|------|------|------|------|------|--|
|  |  | COM                                  | 2    | 3           | 4                                      | 5    | 6    | 7                                   | 8    | 9    | 10   | 11   | 12   |  |
|  <p><b>Fauteuil bariatrique à dossier profilé bas</b><br/>                     TFC : 3.25 V   2.97 M<br/>                     Poids unitaire : 61 LB   27.7 KG<br/>                     Poids - boîte : 71 LB   32.21 KG<br/>                     Volume - boîte : 23 P<sup>3</sup>   0.65 M<sup>3</sup></p>                  | <b>GC7694</b><br><br>Capacité de charge, 750 lb. | 1696                                 | 1800 | 1888        | 1989                                   | 2154 | 2307 | 2460                                | 2593 | 2759 | 2915 | 3126 | 3425 |  |
|  |  | <b>DIMENSIONS HORS TOUT</b><br>L P H |      |             | <b>DIMENSIONS DE L'ASSISE</b><br>L P H |      |      | <b>DIMENSIONS DU DOSSIER</b><br>L H |      |      |      |      |      |  |
|  |  | PO 32.5                              | 26.5 | 40.5        | 28                                     | 18.5 | 18   | 27                                  | 23.5 |      |      |      |      |  |
|  |  | MM 826                               | 673  | 1029        | 711                                    | 470  | 457  | 686                                 | 597  |      |      |      |      |  |
|  |  | <b>RTA 00</b>                        |      | 1 par boîte |  |      |      |                                     |      |      |      |      |      |  |
|  <p><b>Fauteuil à dossier haut flexible, dessus droit</b><br/>                     TFC : 2 YD   1.83 M<br/>                     Poids unitaire : 36 LB   16.4 KG<br/>                     Poids - boîte : 43 LB   19.5 KG<br/>                     Volume - boîte : 20 P<sup>3</sup>   0.56 M<sup>3</sup></p>                 | <b>GC7696</b><br><br>Capacité de charge, 350 lb. | 1012                                 | 1076 | 1130        | 1192                                   | 1294 | 1388 | 1482                                | 1564 | 1666 | 1762 | 1892 | 2076 |  |
|  |  | <b>DIMENSIONS HORS TOUT</b><br>L P H |      |             | <b>DIMENSIONS DE L'ASSISE</b><br>L P H |      |      | <b>DIMENSIONS DU DOSSIER</b><br>L H |      |      |      |      |      |  |
|  |  | PO 25.5                              | 26.5 | 45          | 19.5                                   | 18.5 | 18   | 20                                  | 27   |      |      |      |      |  |
|  |  | MM 648                               | 673  | 1143        | 495                                    | 470  | 457  | 508                                 | 686  |      |      |      |      |  |
|  |  | <b>RTA 00</b>                        |      | 1 par boîte |  |      |      |                                     |      |      |      |      |      |  |
|  <p><b>Fauteuil à dossier haut fixe, dessus droit, piétement monobloc</b><br/>                     TFC : 2 V   1.83 M<br/>                     Poids unitaire : 40 LB   18.2 KG<br/>                     Poids - boîte : 47 LB   21.32 KG<br/>                     Volume - boîte : 20 P<sup>3</sup>   0.56 M<sup>3</sup></p> | <b>GC7693</b><br><br>Capacité de charge, 350 lb. | 1077                                 | 1141 | 1195        | 1257                                   | 1359 | 1453 | 1547                                | 1629 | 1731 | 1827 | 1957 | 2141 |  |
|  |  | <b>DIMENSIONS HORS TOUT</b><br>L P H |      |             | <b>DIMENSIONS DE L'ASSISE</b><br>L P H |      |      | <b>DIMENSIONS DU DOSSIER</b><br>L H |      |      |      |      |      |  |
|  |  | PO 25.5                              | 26.5 | 45          | 19.5                                   | 18.5 | 18   | 20                                  | 27   |      |      |      |      |  |
|  |  | MM 648                               | 673  | 1143        | 495                                    | 470  | 457  | 508                                 | 686  |      |      |      |      |  |
|  |  | <b>RTA 00</b>                        |      | 1 par boîte |  |      |      |                                     |      |      |      |      |      |  |

## BISHOP



modèle **GC3751**

### CARACTÉRISTIQUES DE SÉRIE

- Les sièges de la gamme Bishop présentent des accoudoirs arrondis d'un design classique et intemporel.
- Les coussins d'assise sont amovibles et remplaçables sur place.
- Les bâtis et les pieds carrés en érable sont offerts dans un choix de finis (uniquement dans les finis bois se terminant par la lettre « M »).
- Pour plus de confort, le coussin d'assise est fabriqué de série en mousse UltraCell haute densité.
- Des patins opaques qui ne marquent pas sont de série.
- Pour le choix de textiles et de finis pour milieu des soins de santé, visiter le site [globalfurnituregroup.com](http://globalfurnituregroup.com).
- Ce produit peut être garni de tout textile de série de Global si le respect de normes en matière de soins de santé n'est pas exigé.
- Tous les modèles sont expédiés entièrement montés.

### CARACTÉRISTIQUES EN OPTION

- Pour des patins antidérapants, préciser **(NS)**. Ajouter 22 \$.
- Pour intégrer des coutures thermocollées à un module, communiquer avec le service à la clientèle. Les suppléments peuvent varier.
- Pour ajouter une membrane étanche à une assise, préciser **(MB)**. Se reporter aux suppléments indiqués ci-dessous.

### APPLICATIONS SUGGÉRÉES

- Halls
- Salons et salles d'attente
- Chambres de résidents

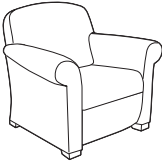
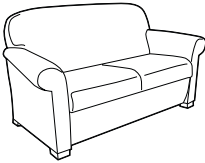
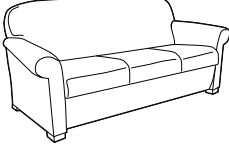
| DESCRIPTION   | MODÈLE / CARACTÉRISTIQUES   | GRADES DE TEXTILE DE SÉRIE                      |      |               |   |      |      |  |      |      |      |      |      |      |
|---|---|---|------|---------------|---|------|------|--|------|------|------|------|------|------|
|   |   | TFC   | 2    | 3             | 4   | 5    | 6    | 7  | 8    | 9    | 10   | 11   | 12   |      |
|  <p><b>Fauteuil club</b><br/>TFC : 7.25 V.   6.63 M<br/>Poids unitaire : 69 LB   31.4 KG<br/>Poids - boîte : 75 LB   34.02 KG<br/>Volume - boîte : 30.25 P<sup>3</sup>   0.85 M<sup>3</sup></p>          | <p>Capacité de charge, 300 lb.</p> <p>Coussin d'assise amovible.</p> <p>Ajouter 122 \$ pour <b>(MB)</b>.</p>                | <b>GC3751</b>                                   | 1977 | 2209          | 2405  | 2630 | 2999 | 3340   | 3681 | 3978 | 4348 | 4696 | 5167 | 5834 |
|   |   | <p><b>DIMENSIONS HORS TOUT</b></p> <p>L P H</p> |      |               | <p><b>DIMENSIONS DE L'ASSISE</b></p> <p>L P H</p> |      |      | <p><b>DIMENSIONS DU DOSSIER</b></p> <p>L H</p> |      |      |      |      |      |      |
|   |   | PO  | 37   | 32            | 34.5  | 21   | 18.5 | 17   | 28   | 17.5 |      |      |      |      |
|   |   | MM  | 940  | 813           | 876   | 533  | 470  | 432  | 711  | 445  |      |      |      |      |
|   |   |   |      | <b>RTA 00</b> | 1 par boîte                                       |      |      |  |      |      |      |      |      |      |
|  <p><b>Causeuse</b><br/>TFC : 8.75 V.   8 M<br/>Poids unitaire : 107 LB   48.6 KG<br/>CPoids - boîte : 112 LB   50.8 KG<br/>Volume - boîte : 55.75 P<sup>3</sup>   1.57 M<sup>3</sup></p>               | <p>Capacité de charge, 300 lb/place assise.</p> <p>Coussins d'assise amovibles.</p> <p>Ajouter 245 \$ pour <b>(MB)</b>.</p> | <b>GC3752</b>                                   | 2793 | 3073          | 3309  | 3581 | 4027 | 4438   | 4849 | 5208 | 5654 | 6074 | 6643 | 7448 |
|   |   | <p><b>DIMENSIONS HORS TOUT</b></p> <p>L P H</p> |      |               | <p><b>DIMENSIONS DE L'ASSISE</b></p> <p>L P H</p> |      |      | <p><b>DIMENSIONS DU DOSSIER</b></p> <p>L H</p> |      |      |      |      |      |      |
|   |   | PO  | 63.5 | 32            | 34.5  | 47.5 | 18.5 | 17   | 55   | 17.5 |      |      |      |      |
|   |   | MM  | 1613 | 813           | 876   | 1207 | 470  | 432  | 1397 | 445  |      |      |      |      |
|   |   |   |      | <b>RTA 00</b> | 1 par boîte                                       |      |      |  |      |      |      |      |      |      |
|  <p><b>Canapé trois places</b><br/>TFC : 12 V.   10.97 M<br/>Poids unitaire : 145 LB   65.9 KG<br/>Poids - boîte : 155 LB   70.31 KG<br/>Volume - boîte : 74.75 P<sup>3</sup>   2.11 M<sup>3</sup></p> | <p>Capacité de charge, 300 lb/place assise.</p> <p>Coussins d'assise amovibles.</p> <p>Ajouter 366 \$ pour <b>(MB)</b>.</p> | <b>GC3753</b>                                   | 3554 | 3938          | 4262  | 4634 | 5246 | 5810   | 6374 | 6866 | 7478 | 8054 | 8834 | 9938 |
|   |   | <p><b>DIMENSIONS HORS TOUT</b></p> <p>L P H</p> |      |               | <p><b>DIMENSIONS DE L'ASSISE</b></p> <p>L P H</p> |      |      | <p><b>DIMENSIONS DU DOSSIER</b></p> <p>L H</p> |      |      |      |      |      |      |
|   |   | PO  | 90   | 32            | 34.5  | 74   | 18.5 | 17   | 82   | 17.5 |      |      |      |      |
|   |   | MM  | 2286 | 813           | 876   | 1880 | 470  | 432  | 2083 | 445  |      |      |      |      |
|   |   |   |      | <b>RTA 00</b> | 1 par boîte                                       |      |      |  |      |      |      |      |      |      |

CALIDON



modèle GC36301



Table d'appoint tandem, droite  
modèle GC36319R

Tables autoportantes Calidon



Se reporter à la page 36 pour les tables autoportantes Calidon

EXEMPLE D'UN CODE POUR LA COMMANDE D'UN SIÈGE CALIDON :

|         |     |       |     |
|---------|-----|-------|-----|
| GC36308 | -NS | -PU75 | -NS |
|---------|-----|-------|-----|

modèle      coutures thermocollées - dossier      textile - dossier et accoudoirs      coutures thermocollées - assise

|       |      |            |     |     |
|-------|------|------------|-----|-----|
| -PU75 | -AAM | -TPM-J-SLT | -NM | -NB |
|-------|------|------------|-----|-----|

textile - assise      fini - bâti      alimentation      patins      membrane étanche

TEXTILES CONTRASTANTS

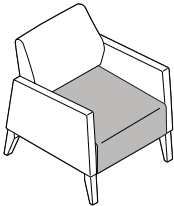

Un textile pour le dossier et les accoudoirs; un textile distinct pour l'assise.

ALIMENTATION – DIAGRAMME DES EMPLACEMENTS

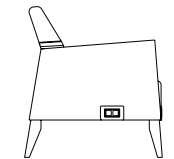

Alimentation à droite (SRT)  
modèles GC36308, GC36309 et GC36310

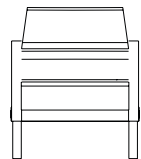

Alimentation à l'avant, au centre  
non offert sur le modèle GC36308

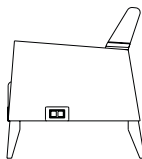

Alimentation à gauche (SLT)  
modèles GC36308, GC36309 et GC36310

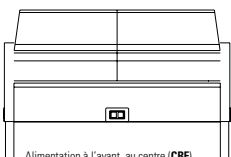

Alimentation à l'avant, au centre (CRF)  
modèle GC36309 uniquement

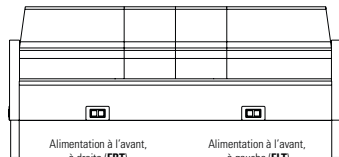

Alimentation à l'avant, à droite (FRT) modèle GC36310 uniquement  
Alimentation à l'avant, à gauche (FLT) modèle GC36310 uniquement

CARACTÉRISTIQUES DE SÉRIE

- La gamme Calidon propose des sièges d'invité, de salon et bariatriques, des bancs à bâti en bois, de même que des sièges de salon entièrement rembourrés. Des tables autoportantes et des tables tandems ou de transition viennent compléter la gamme.
- La gamme Calidon est conçue pour résister aux contraintes de milieux soumis à un usage intensif. Les modèles de salon sont dotés d'une structure de support en métal.
- Les sièges présentent un bâti protégé-mur; les pieds touchent au mur avant le dossier, protégeant donc le mur et le siège.
- Tous les sièges d'invité et de salon présentent un dégagement entre les coussins d'assise et de dossier et sont dotés de pieds hauts pour faciliter l'entretien.
- Pour plus de confort, le coussin d'assise est fabriqué de série en mousse UltraCell haute densité.
- La capacité de charge active pour les sièges réguliers est de 400 lb; elle est de 600 lb pour les modèles bariatriques.
- Pour le choix de textiles et de finis pour milieu des soins de santé, visiter le site [globalfurnituregroup.com](http://globalfurnituregroup.com).
- Pour respecter la protection de la garantie 24/7 de Global, des textiles offrant une résistance à l'abrasion d'au moins 100 000 doubles frottements doivent être précisés.
- Ce produit peut être garni de tout textile de série de Global si le respect de normes en matière d'applications 24/7 en soins de santé n'est pas exigé.
- Les tables tandem ou de transition (modèles GC36319 à GC36321) se raccordent à des sièges d'invité uniquement. Se reporter la page 36 pour plus de détails.
- Aucun des modèles de sièges ou de banc ne se jumelle.

CARACTÉRISTIQUES EN OPTION

- Tous les sièges d'invité et de salon peuvent être commandés dotés de manchons solidement fixés à l'aide de raccords métal sur métal, ce qui permet de les remplacer sur place au besoin. Des manchons en uréthane sont offerts pour les modèles dotés d'accoudoirs à joue ouverte (en bois). Des manchons en surface solide sont offerts pour les modèles dotés d'accoudoirs à joue ouverte (en bois) ou d'accoudoirs entièrement rembourrés. Il n'est pas possible d'ajouter rétroactivement des manchons sur place à un modèle sans manchons existant.
- Les sièges de salon entièrement rembourrés peuvent être commandés munis d'un module d'alimentation électricité/USB. Le module d'alimentation comprend une prise d'alimentation c.a., deux ports USB de 10 watts et un cordon d'alimentation de 10 pi avec fiche à trois broches. Module, plaque et cordon noir. Le module est installé en usine et doit être précisé au moment de la commande. Ajouter 160 \$. Les emplacements possibles varient selon le modèle. Se reporter au diagramme des emplacements ci-dessous.
- Lorsque des textiles contrastants sont précisés pour un module, un textile doit être précisé pour le dossier et les accoudoirs, et un second textile doit être précisé séparément pour l'assise. Pour établir le prix, utilisez l'outil Construire du site [Web.globalfurnituregroup.com](http://Web.globalfurnituregroup.com).

APPLICATIONS SUGGÉRÉES

- Sièges bariatriques
- Sièges d'invité
- Halls
- Salles d'examen ou de soin
- Chambres de patients
- Chambres de résidents
- Salons

Ajouter les codes d'options dans l'ordre suivant :

- Numéro de modèle**  
GC36301 à GC36303 Sièges d'invité  
GC36304 Siège bariatrique d'invité  
GC36305 à GC36307 Sièges de salon  
GC36308 à GC36310 Sièges de salon entièrement rembourrés  
GC36311 à GC36313 Bancs  
GC36319 à GC36320 Tables tandem ou de transition
- Coutures thermocollées - dossier (NS)** Sans coutures thermocollées.  
**(SS)** Coutures thermocollées. Le supplément varie, se reporter au modèle voulu.
- Textile – dossier et accoudoirs**  
Préciser le code.
- Coutures thermocollées - assise (NS)** Sans coutures thermocollées.  
**(SS)** Coutures thermocollées. Le supplément varie, se reporter au modèle voulu.
- Textile – assise**  
Préciser le code.
- Manchons en option (FNA)** Sans manchons.  
**(FAC)** Avec manchons.
- Fini – bâti**  
**(AAM)** Absolu  
**(CJM)** Noir fusain  
**(ACM)** Cerisier  
**(EMM)** Acajou Empire  
**(EOM)** Chêne foncé  
**(ECM)** Espresso  
**(TFM)** Bois fruitier  
**(HGM)** Gris  
**(HOM)** Chêne moisson  
**(AHM)** Miel  
**(JOM)** Onyx noir  
**(LHM)** Miel clair  
**(TMM)** Acajou  
**(AVM)** Érable  
**(MWM)** Noyer moyen  
**(ASM)** Nuit  
**(NBM)** Noce Biondo  
**(NGM)** Noce Grigio  
**(NEM)** Noce Leggero  
**(NMM)** Noce Medio  
**(SBM)** Sablé  
**(SKM)** Palissandre  
**(SOM)** Chêne argenté  
**(TWM)** Noyer  
**(WTM)** Crème WC  
**(WHM)** Blanc  
**(WCM)** Cerisier d'hiver
- Fini – manchons (SSU)** Manchons en uréthane (sièges d'invités et de salon avec accoudoirs en bois et manchons FAC précisés). Le supplément varie, se reporter au modèle voulu.  
**(BLK)** Noir  
**(KAL)** Kahlua  
**(LAB)** Café au lait  
**(J52)** Moka  
**(SHW)** Ombre  
**(TOA)** Avoine grillée
- (CO)** Surface solide (tous les modèles à accoudoirs en bois et entièrement rembourrés et manchons FAC précisés). Le supplément varie, se reporter au modèle voulu.  
**Grade 1:**  
**(SWH)** Blanc de blancs  
**Grade 2:**  
**(SBT)** Tempête beige  
**(SBX)** Mirage onyx noir  
**(SMG)** Spectre verre de lait  
**(SFW)** Mirage blanc givré  
**(SHS)** Pierre chaude  
**(SHS)** Mélange nordique
- Emplacement – module d'alimentation** (modèles de salon entièrement rembourrés uniquement, comme il est précisé ci-dessous).  
**(NPM)** Sans module d'alimentation.  
**(TPM)** Module inviolable.  
**(J)** Noir  
**(SRT)** Côté droit. Ajouter 160 \$.  
**(SLT)** Côté gauche. Ajouter 160 \$.  
**(FLT)** Avant, à gauche (modules trois places uniquement). Ajouter 160 \$.  
**(FRT)** Avant, à droite (modules trois places uniquement). Ajouter 160 \$.  
**(CRF)** Avant, au centre (modules deux places uniquement). Ajouter 160 \$.  
**(SLR)** Côtés gauche et droite. Ajouter 322 \$.  
**(FLR)** Avant, à gauche et droite. Ajouter 322 \$.
- Patins (NM)** Ne marquant pas.  
**(NS)** Antidérapant. Fauteuil d'invité, sièges bariatriques et de salon, ajouter 22 \$.  
Sièges deux places, ajouter 32 \$.  
Sièges trois places, ajouter 43 \$.
- Membrane étanche** (assise uniquement)  
**(NB)** Sans membrane étanche.  
**(MB)** Membrane étanche. Le supplément varie, se reporter au modèle voulu.

| DESCRIPTION   | MODÈLE / CARACTÉRISTIQUES                | GRADES DE TEXTILE DE SÉRIE  |             |          |                               |          |          |                              |          |      |      |      |      |
|---|--|-----------------------------|-------------|----------|-------------------------------|----------|----------|------------------------------|----------|------|------|------|------|
|   |  | TFC                         | 2           | 3        | 4                             | 5        | 6        | 7                            | 8        | 9    | 10   | 11   | 12   |
|  <p><b>Fauteuil d'invité en bois</b><br/>                     TFC : 1.9 V.   1.74 M<br/>                     Poids unitaire : 26 LB   11.8 KG<br/>                     Poids - boîte : 38 LB   17.24 KG<br/>                     Volume - boîte : 16.5 PP   0.46 M<sup>3</sup></p> | <b>GC36301</b>                           | 1109                        | 1170        | 1221     | 1280                          | 1377     | 1466     | 1556                         | 1633     | 1730 | 1822 | 1945 | 2120 |
|   | Capacité de charge, 400 lb               | <b>DIMENSIONS HORS TOUT</b> |             |          | <b>DIMENSIONS DE L'ASSISE</b> |          |          | <b>DIMENSIONS DU DOSSIER</b> |          |      |      |      |      |
|   | Manchons :                               | <b>L</b>                    | <b>P</b>    | <b>H</b> | <b>L</b>                      | <b>P</b> | <b>H</b> | <b>L</b>                     | <b>H</b> |      |      |      |      |
|   | - en surface solide gr.1, ajouter 290 \$ |                             |             |          |                               |          |          |                              |          |      |      |      |      |
|   | - en surface solide gr.2, ajouter 310 \$ | PO 23.5                     | 26.5        | 34.5     | 21.5                          | 18       | 18       | 21.5                         | 16.5     |      |      |      |      |
|   | - en uréthane, ajouter 96 \$             | MM 597                      | 673         | 876      | 546                           | 457      | 457      | 546                          | 419      |      |      |      |      |
|   | Membrane étanche (MB), ajouter 81 \$.    |                             |             |          |                               |          |          |                              |          |      |      |      |      |
|   | Coutures thermocollées (SS) :            |                             |             |          |                               |          |          |                              |          |      |      |      |      |
|   | - pour dossier, ajouter 27 \$.           | <b>RTA 00</b>               | 1 par boîte |          |                               |          |          |                              |          |      |      |      |      |
|   | - pour assise, ajouter 19 \$.            |                             |             |          |                               |          |          |                              |          |      |      |      |      |

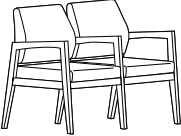
| DESCRIPTION  | MODÈLE / CARACTÉRISTIQUES                    | GRADES DE TEXTILE DE SÉRIE  |             |          |                               |          |          |                              |          |      |      |      |      |
|--|--|-----------------------------|-------------|----------|-------------------------------|----------|----------|------------------------------|----------|------|------|------|------|
|  |  | TFC                         | 2           | 3        | 4                             | 5        | 6        | 7                            | 8        | 9    | 10   | 11   | 12   |
|  <p><b>Siège d'invité deux places en bois, acc. pleine hauteur</b><br/>                     TFC : 3.8 V.   3.47 M<br/>                     Poids unitaire : 50 LB   22.7 KG<br/>                     Poids - boîte : 68 LB   30.84 KG<br/>                     Volume - boîte : 31.75 PP   0.89 M<sup>3</sup></p> | <b>GC36302</b>                               | 2087                        | 2209        | 2311     | 2429                          | 2623     | 2801     | 2980                         | 3136     | 3330 | 3512 | 3759 | 4109 |
|  | Capacité de charge, 400 lb par place assise. | <b>DIMENSIONS HORS TOUT</b> |             |          | <b>DIMENSIONS DE L'ASSISE</b> |          |          | <b>DIMENSIONS DU DOSSIER</b> |          |      |      |      |      |
|  | Manchons :                                   | <b>L</b>                    | <b>P</b>    | <b>H</b> | <b>L</b>                      | <b>P</b> | <b>H</b> | <b>L</b>                     | <b>H</b> |      |      |      |      |
|  | - en surface solide gr.1, ajouter 435 \$     |                             |             |          |                               |          |          |                              |          |      |      |      |      |
|  | - en surface solide gr.2, ajouter 465 \$     | PO 46                       | 26.5        | 34.5     | 21.5                          | 18       | 18       | 21.5                         | 16.5     |      |      |      |      |
|  | - en uréthane, ajouter 144 \$                | MM 1168                     | 673         | 876      | 546                           | 457      | 457      | 546                          | 419      |      |      |      |      |
|  | Membrane étanche (MB), ajouter 161 \$.       |                             |             |          |                               |          |          |                              |          |      |      |      |      |
|  | Coutures thermocollées (SS) :                |                             |             |          |                               |          |          |                              |          |      |      |      |      |
|  | - pour dossier, ajouter 55 \$.               | <b>RTA 00</b>               | 1 par boîte |          |                               |          |          |                              |          |      |      |      |      |
|  | - pour assise, ajouter 38 \$.                |                             |             |          |                               |          |          |                              |          |      |      |      |      |

| DESCRIPTION  | MODÈLE / CARACTÉRISTIQUES                    | GRADES DE TEXTILE DE SÉRIE  |             |          |                               |          |          |                              |          |      |      |      |      |
|--|--|-----------------------------|-------------|----------|-------------------------------|----------|----------|------------------------------|----------|------|------|------|------|
|  |  | TFC                         | 2           | 3        | 4                             | 5        | 6        | 7                            | 8        | 9    | 10   | 11   | 12   |
|  <p><b>Siège d'invité trois places en bois, acc. pleine hauteur</b><br/>                     TFC : 5.7 V.   5.21 M<br/>                     Poids unitaire : 75 LB   34.1 KG<br/>                     Poids - boîte : 101 LB   45.81 KG<br/>                     Volume - boîte : 47.5 PP   1.34 M<sup>3</sup></p> | <b>GC36303</b>                               | 3067                        | 3249        | 3403     | 3580                          | 3871     | 4139     | 4407                         | 4640     | 4931 | 5205 | 5575 | 6099 |
|  | Capacité de charge, 400 lb par place assise. | <b>DIMENSIONS HORS TOUT</b> |             |          | <b>DIMENSIONS DE L'ASSISE</b> |          |          | <b>DIMENSIONS DU DOSSIER</b> |          |      |      |      |      |
|  | Manchons :                                   | <b>L</b>                    | <b>P</b>    | <b>H</b> | <b>L</b>                      | <b>P</b> | <b>H</b> | <b>L</b>                     | <b>H</b> |      |      |      |      |
|  | - en surface solide gr.1, ajouter 580 \$     |                             |             |          |                               |          |          |                              |          |      |      |      |      |
|  | - en surface solide gr.2, ajouter 620 \$     | PO 68                       | 26.5        | 34.5     | 21.5                          | 18       | 18       | 21.5                         | 16.5     |      |      |      |      |
|  | - en uréthane, ajouter 192 \$                | MM 1727                     | 673         | 876      | 546                           | 457      | 457      | 546                          | 419      |      |      |      |      |
|  | Membrane étanche (MB), ajouter 243 \$.       |                             |             |          |                               |          |          |                              |          |      |      |      |      |
|  | Coutures thermocollées (SS) :                |                             |             |          |                               |          |          |                              |          |      |      |      |      |
|  | - pour dossier, ajouter 82 \$.               | <b>RTA 00</b>               | 1 par boîte |          |                               |          |          |                              |          |      |      |      |      |
|  | - pour assise, ajouter 57 \$.                |                             |             |          |                               |          |          |                              |          |      |      |      |      |

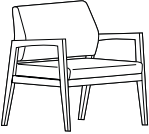
| DESCRIPTION  | MODÈLE / CARACTÉRISTIQUES                | GRADES DE TEXTILE DE SÉRIE  |             |          |                               |          |          |                              |          |      |      |      |      |
|--|--|-----------------------------|-------------|----------|-------------------------------|----------|----------|------------------------------|----------|------|------|------|------|
|  |  | TFC                         | 2           | 3        | 4                             | 5        | 6        | 7                            | 8        | 9    | 10   | 11   | 12   |
|  <p><b>Siège baratrique d'invité en bois</b><br/>                     TFC : 2.5 V.   2.29 M<br/>                     Poids unitaire : 41 LB   18.6 KG<br/>                     Poids - boîte : 55 LB   24.95 KG<br/>                     Volume - boîte : 22.25 PP   0.63 M<sup>3</sup></p> | <b>GC36304</b>                           | 1617                        | 1697        | 1765     | 1843                          | 1969     | 2087     | 2205                         | 2307     | 2435 | 2555 | 2717 | 2947 |
|  | Capacité de charge, 600 lb               | <b>DIMENSIONS HORS TOUT</b> |             |          | <b>DIMENSIONS DE L'ASSISE</b> |          |          | <b>DIMENSIONS DU DOSSIER</b> |          |      |      |      |      |
|  | Manchons :                               | <b>L</b>                    | <b>P</b>    | <b>H</b> | <b>L</b>                      | <b>P</b> | <b>H</b> | <b>L</b>                     | <b>H</b> |      |      |      |      |
|  | - en surface solide gr.1, ajouter 290 \$ |                             |             |          |                               |          |          |                              |          |      |      |      |      |
|  | - en surface solide gr.2, ajouter 310 \$ | PO 32.75                    | 26.5        | 34.5     | 31                            | 18       | 18       | 30.5                         | 16.5     |      |      |      |      |
|  | - en uréthane, ajouter 96 \$             | MM 832                      | 673         | 876      | 787                           | 457      | 457      | 775                          | 419      |      |      |      |      |
|  | Membrane étanche (MB), ajouter 122 \$.   |                             |             |          |                               |          |          |                              |          |      |      |      |      |
|  | Coutures thermocollées (SS) :            |                             |             |          |                               |          |          |                              |          |      |      |      |      |
|  | - pour dossier, ajouter 30 \$.           | <b>RTA 00</b>               | 1 par boîte |          |                               |          |          |                              |          |      |      |      |      |
|  | - pour assise, ajouter 19 \$.            |                             |             |          |                               |          |          |                              |          |      |      |      |      |

| DESCRIPTION  | MODÈLE / CARACTÉRISTIQUES                | GRADES DE TEXTILE DE SÉRIE  |             |          |                               |          |          |                              |          |      |      |      |      |
|--|--|-----------------------------|-------------|----------|-------------------------------|----------|----------|------------------------------|----------|------|------|------|------|
|  |  | TFC                         | 2           | 3        | 4                             | 5        | 6        | 7                            | 8        | 9    | 10   | 11   | 12   |
|  <p><b>Fauteuil de salon en bois</b><br/>                     TFC : 2.5 V.   2.29 M<br/>                     Poids unitaire : 37 LB   16.8 KG<br/>                     Poids - boîte : 49 LB   22.23 KG<br/>                     Volume - boîte : 18.25 PP   0.51 M<sup>3</sup></p> | <b>GC36305</b>                           | 1501                        | 1581        | 1649     | 1727                          | 1853     | 1971     | 2089                         | 2191     | 2319 | 2439 | 2601 | 2831 |
|  | Capacité de charge, 400 lb               | <b>DIMENSIONS HORS TOUT</b> |             |          | <b>DIMENSIONS DE L'ASSISE</b> |          |          | <b>DIMENSIONS DU DOSSIER</b> |          |      |      |      |      |
|  | Manchons :                               | <b>L</b>                    | <b>P</b>    | <b>H</b> | <b>L</b>                      | <b>P</b> | <b>H</b> | <b>L</b>                     | <b>H</b> |      |      |      |      |
|  | - en surface solide gr.1, ajouter 305 \$ |                             |             |          |                               |          |          |                              |          |      |      |      |      |
|  | - en surface solide gr.2, ajouter 329 \$ | PO 25.75                    | 29.5        | 32.5     | 24                            | 21       | 16       | 23.5                         | 16.5     |      |      |      |      |
|  | - en uréthane, ajouter 144 \$            | MM 654                      | 749         | 826      | 610                           | 533      | 406      | 597                          | 419      |      |      |      |      |
|  | Membrane étanche (MB), ajouter 81 \$.    |                             |             |          |                               |          |          |                              |          |      |      |      |      |
|  | Coutures thermocollées (SS) :            |                             |             |          |                               |          |          |                              |          |      |      |      |      |
|  | - pour dossier, ajouter 31 \$.           | <b>RTA 00</b>               | 1 par boîte |          |                               |          |          |                              |          |      |      |      |      |
|  | - pour assise, ajouter 24 \$.            |                             |             |          |                               |          |          |                              |          |      |      |      |      |

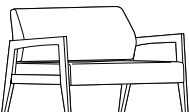
| DESCRIPTION  | MODÈLE / CARACTÉRISTIQUES   | GRADES DE TEXTILE DE SÉRIE |      |      |                        |      |      |                       |      |      |      |      |      |
|--|---|----------------------------|------|------|------------------------|------|------|-----------------------|------|------|------|------|------|
|  |   | TFC                        | 2    | 3    | 4                      | 5    | 6    | 7                     | 8    | 9    | 10   | 11   | 12   |
|  <p><b>Siège de salon deux places en bois</b><br/>TFC : 4 V.   3.66 M<br/>Poids unitaire : 60 LB   27.3 KG<br/>Poids - boîte : 77 LB   34.93 KG<br/>Volume - boîte : 32.75 P<sup>3</sup>   0.92 M<sup>3</sup></p> | <b>GC36306</b>  | 2086                       | 2214 | 2322 | 2447                   | 2650 | 2838 | 3026                  | 3190 | 3394 | 3586 | 3846 | 4214 |
|  | Capacité de charge,<br>400 lb par place assise  |                            |      |      |                        |      |      |                       |      |      |      |      |      |
|  | Manchons :<br>- en surface solide gr.1, ajouter 305 \$<br>- en surface solide gr.2, ajouter 329 \$<br>- en uréthane, ajouter 144 \$<br>Membrane étanche (MB), ajouter 161 \$.<br>Coutures thermocollées (SS) :<br>- pour dossier, ajouter 45 \$.<br>- pour assise, ajouter 34 \$. | DIMENSIONS HORS TOUT       |      |      | DIMENSIONS DE L'ASSISE |      |      | DIMENSIONS DU DOSSIER |      |      |      |      |      |
|  | PO 47,5<br>MM 1207  | L                          | P    | H    | L                      | P    | H    | L                     | H    | L    | H    | L    | H    |

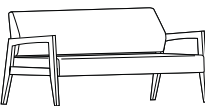
| DESCRIPTION  | MODÈLE / CARACTÉRISTIQUES   | GRADES DE TEXTILE DE SÉRIE |      |      |                        |      |      |                       |      |      |      |      |      |
|--|---|----------------------------|------|------|------------------------|------|------|-----------------------|------|------|------|------|------|
|  |   | TFC                        | 2    | 3    | 4                      | 5    | 6    | 7                     | 8    | 9    | 10   | 11   | 12   |
|  <p><b>Siège de salon trois places en bois</b><br/>TFC : 5.25 V.   4.8 M<br/>Poids unitaire : 86 LB   39.1 KG<br/>Poids - boîte : 109 LB   49.44 KG<br/>Volume - boîte : 50.75 P<sup>3</sup>   1.43 M<sup>3</sup></p> | <b>GC36307</b>  | 2608                       | 2776 | 2918 | 3081                   | 3349 | 3595 | 3842                  | 4057 | 4325 | 4577 | 4918 | 5401 |
|  | Capacité de charge,<br>400 lb par place assise  |                            |      |      |                        |      |      |                       |      |      |      |      |      |
|  | Manchons :<br>- en surface solide gr.1, ajouter 305 \$<br>- en surface solide gr.2, ajouter 329 \$<br>- en uréthane, ajouter 144 \$<br>Membrane étanche (MB), ajouter 243 \$.<br>Coutures thermocollées (SS) :<br>- pour dossier, ajouter 58 \$.<br>- pour assise, ajouter 45 \$. | DIMENSIONS HORS TOUT       |      |      | DIMENSIONS DE L'ASSISE |      |      | DIMENSIONS DU DOSSIER |      |      |      |      |      |
|  | PO 70,5<br>MM 1791  | L                          | P    | H    | L                      | P    | H    | L                     | H    | L    | H    | L    | H    |

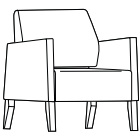
| DESCRIPTION   | MODÈLE / CARACTÉRISTIQUES  | GRADES DE TEXTILE DE SÉRIE |      |      |                        |      |      |                       |      |      |      |      |      |
|---|--|----------------------------|------|------|------------------------|------|------|-----------------------|------|------|------|------|------|
|   |  | TFC                        | 2    | 3    | 4                      | 5    | 6    | 7                     | 8    | 9    | 10   | 11   | 12   |
|  <p><b>Fauteuil de salon</b><br/>TFC : 4 V.   3.66 M<br/>Poids unitaire : 46 LB   20.9 KG<br/>Poids - boîte : 58 LB   26.31 KG<br/>Volume - boîte : 18.75 P<sup>3</sup>   0.53 M<sup>3</sup></p> | <b>GC36308</b>   | 1631                       | 1759 | 1867 | 1992                   | 2195 | 2383 | 2571                  | 2735 | 2939 | 3131 | 3391 | 3759 |
|   | Capacité de charge, 400 lb   |                            |      |      |                        |      |      |                       |      |      |      |      |      |
|   | Manchons :<br>- en surface solide gr.1, ajouter 335 \$<br>- en surface solide gr.2, ajouter 355 \$<br>Membrane étanche (MB), ajouter 81 \$.<br>Coutures thermocollées (SS) :<br>- pour dossier, ajouter 104 \$.<br>- pour assise, ajouter 26 \$. | DIMENSIONS HORS TOUT       |      |      | DIMENSIONS DE L'ASSISE |      |      | DIMENSIONS DU DOSSIER |      |      |      |      |      |
|   | PO 27,5<br>MM 699  | L                          | P    | H    | L                      | P    | H    | L                     | H    | L    | H    | L    | H    |

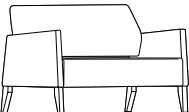
| DESCRIPTION   | MODÈLE / CARACTÉRISTIQUES   | GRADES DE TEXTILE DE SÉRIE |      |      |                        |      |      |                       |      |      |      |      |      |
|---|---|----------------------------|------|------|------------------------|------|------|-----------------------|------|------|------|------|------|
|   |   | TFC                        | 2    | 3    | 4                      | 5    | 6    | 7                     | 8    | 9    | 10   | 11   | 12   |
|  <p><b>Siège de salon deux places</b><br/>TFC : 5.75 V.   5.26 M<br/>Poids unitaire : 72 LB   32.7 KG<br/>Poids - boîte : 89 LB   40.37 KG<br/>Volume - boîte : 33.75 P<sup>3</sup>   0.95 M<sup>3</sup></p> | <b>GC36309</b>  | 2217                       | 2401 | 2557 | 2735                   | 3028 | 3298 | 3569                  | 3804 | 4098 | 4374 | 4747 | 5276 |
|   | Capacité de charge,<br>400 lb par place assise  |                            |      |      |                        |      |      |                       |      |      |      |      |      |
|   | Manchons :<br>- en surface solide gr.1, ajouter 335 \$<br>- en surface solide gr.2, ajouter 355 \$<br>Membrane étanche (MB), ajouter 161 \$.<br>Coutures thermocollées (SS) :<br>- pour dossier, ajouter 118 \$.<br>- pour assise, ajouter 37 \$. | DIMENSIONS HORS TOUT       |      |      | DIMENSIONS DE L'ASSISE |      |      | DIMENSIONS DU DOSSIER |      |      |      |      |      |
|   | PO 49,5<br>MM 1257  | L                          | P    | H    | L                      | P    | H    | L                     | H    | L    | H    | L    | H    |

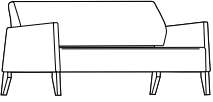
| DESCRIPTION  | MODÈLE / CARACTÉRISTIQUES  | GRADES DE TEXTILE DE SÉRIE |      |      |                        |      |      |                       |      |      |      |      |      |
|--|--|----------------------------|------|------|------------------------|------|------|-----------------------|------|------|------|------|------|
|  |  | TFC                        | 2    | 3    | 4                      | 5    | 6    | 7                     | 8    | 9    | 10   | 11   | 12   |
|  <p><b>Siège de salon trois places</b><br/>TFC : 7 V.   6.4 M<br/>Poids unitaire : 99 LB   45 KG<br/>Poids - boîte : 123 LB   55.79 KG<br/>Volume - boîte : 52 P<sup>3</sup>   1.47 M<sup>3</sup></p> | <b>GC36310</b>   | 2738                       | 2962 | 3151 | 3369                   | 3725 | 4054 | 4383                  | 4670 | 5027 | 5363 | 5818 | 6462 |
|  | Capacité de charge,<br>400 lb par place assise   |                            |      |      |                        |      |      |                       |      |      |      |      |      |
|  | Manchons :<br>- en surface solide gr.1, ajouter 335 \$<br>- en surface solide gr.2, ajouter 355 \$<br>Membrane étanche (MB), ajouter 243 \$.<br>Coutures thermocollées (SS) :<br>- pour dossier + accoudoirs, ajouter 132 \$.<br>- pour assise, ajouter 47 \$. | DIMENSIONS HORS TOUT       |      |      | DIMENSIONS DE L'ASSISE |      |      | DIMENSIONS DU DOSSIER |      |      |      |      |      |
|  | PO 71,5<br>MM 1816   | L                          | P    | H    | L                      | P    | H    | L                     | H    | L    | H    | L    | H    |

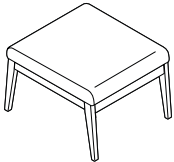
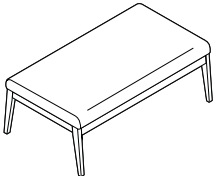
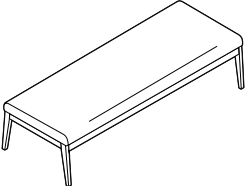
| DESCRIPTION  | MODÈLE / CARACTÉRISTIQUES                   | GRADES DE TEXTILE DE SÉRIE  |           |            |                               |           |          |                              |          |      |      |      |      |
|--|---|-----------------------------|-----------|------------|-------------------------------|-----------|----------|------------------------------|----------|------|------|------|------|
|  |   | TFC                         | 2         | 3          | 4                             | 5         | 6        | 7                            | 8        | 9    | 10   | 11   | 12   |
|  <p><b>Banc simple</b><br/>TFC : 1 V.   0.91 M<br/>Poids unitaire : 31 LB   14.1 KG<br/>Poids - boîte : 41 LB   18.6 KG<br/>Volume - boîte : 10 P<sup>3</sup>   0.28 M<sup>3</sup></p>          | <b>GC36311</b>                              | 1275                        | 1307      | 1334       | 1365                          | 1416      | 1463     | 1510                         | 1551     | 1602 | 1650 | 1715 | 1807 |
|  | Capacité de charge, 400 lb                  | <b>DIMENSIONS HORS TOUT</b> |           |            | <b>DIMENSIONS DE L'ASSISE</b> |           |          | <b>DIMENSIONS DU DOSSIER</b> |          |      |      |      |      |
|  |   | <b>L</b>                    | <b>P</b>  | <b>H</b>   | <b>L</b>                      | <b>P</b>  | <b>H</b> | <b>L</b>                     | <b>H</b> |      |      |      |      |
|  | PO 24<br>MM 610                             | 28<br>711                   | 18<br>457 | 24<br>610  | 26.75<br>679                  | 18<br>457 | -        | -                            |          |      |      |      |      |
| <p>Membrane étanche (MB), ajouter 81 \$</p> <p>Coutures thermocollées - assise (SS), ajouter 22 \$.</p>  | <b>RTA 00</b>                               | 1 par boîte                 |           |            |                               |           |          |                              |          |      |      |      |      |
|  <p><b>Banc deux places</b><br/>TFC : 2 V.   1.83 M<br/>Poids unitaire : 43 LB   19.5 KG<br/>Poids - boîte : 61 LB   27.67 KG<br/>Volume - boîte : 18.75 P<sup>3</sup>   0.53 M<sup>3</sup></p> | <b>GC36312</b>                              | 1860                        | 1924      | 1978       | 2040                          | 2142      | 2236     | 2330                         | 2412     | 2514 | 2610 | 2740 | 2924 |
|  | Capacité de charge, 400 lb par place assise | <b>DIMENSIONS HORS TOUT</b> |           |            | <b>DIMENSIONS DE L'ASSISE</b> |           |          | <b>DIMENSIONS DU DOSSIER</b> |          |      |      |      |      |
|  |   | <b>L</b>                    | <b>P</b>  | <b>H</b>   | <b>L</b>                      | <b>P</b>  | <b>H</b> | <b>L</b>                     | <b>H</b> |      |      |      |      |
|  | PO 48<br>MM 1219                            | 28<br>711                   | 18<br>457 | 48<br>1219 | 26.75<br>679                  | 18<br>457 | -        | -                            |          |      |      |      |      |
| <p>Membrane étanche (MB), ajouter 161 \$.</p> <p>Coutures thermocollées - assise (SS), ajouter 44 \$.</p>  | <b>RTA 00</b>                               | 1 par boîte                 |           |            |                               |           |          |                              |          |      |      |      |      |
|  <p><b>Banc trois places</b><br/>TFC : 3 V.   2.74 M<br/>Poids unitaire : 75 LB   34.1 KG<br/>Poids - boîte : 97 LB   44 KG<br/>Volume - boîte : 27.75 P<sup>3</sup>   0.78 M<sup>3</sup></p>   | <b>GC36313</b>                              | 2167                        | 2263      | 2344       | 2437                          | 2590      | 2731     | 2872                         | 2995     | 3148 | 3292 | 3487 | 3763 |
|  | Capacité de charge, 400 lb par place assise | <b>DIMENSIONS HORS TOUT</b> |           |            | <b>DIMENSIONS DE L'ASSISE</b> |           |          | <b>DIMENSIONS DU DOSSIER</b> |          |      |      |      |      |
|  |   | <b>L</b>                    | <b>P</b>  | <b>H</b>   | <b>L</b>                      | <b>P</b>  | <b>H</b> | <b>L</b>                     | <b>H</b> |      |      |      |      |
|  | PO 72<br>MM 1829                            | 28<br>711                   | 18<br>457 | 72<br>1829 | 26.75<br>679                  | 18<br>457 | -        | -                            |          |      |      |      |      |
| <p>Membrane étanche (MB), ajouter 243 \$.</p> <p>Coutures thermocollées - assise (SS), ajouter 65 \$.</p>  | <b>RTA 00</b>                               | 1 par boîte                 |           |            |                               |           |          |                              |          |      |      |      |      |

**TABLES DE TRANSITION**

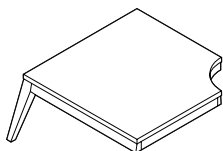

**Table de coin, 90 degrés**

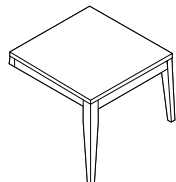

**Table d'appoint tandem, gauche**

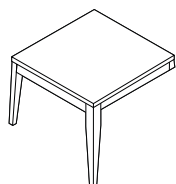

**Table d'appoint tandem, droite**

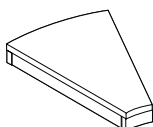

**Table de coin, 30 degrés**

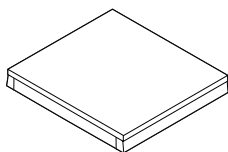

**Table de transition carrée**

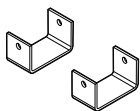

**Profilé en U (jeu de 2)**

| MODÈLE  | DIMENSIONS <sup>PO</sup><br><sub>MM</sub><br>L x P x H | POIDS <sup>LB</sup><br><sub>KG</sub> | VOLUME <sup>PI</sup><br><sub>M<sup>3</sup></sub> | PRIX COURANT |
|---------|--|--------------------------------------|--|--------------|
| GC36318 | 31.25 x 31.25 x 15.75<br>794 x 794 x 400               | 34<br>15.5                           | 14.5<br>0.41                                     | \$677        |

- Pour un plateau en mélamine thermosoudée (**LP**), préciser GC36318-LP.
- Pour un plateau en stratifié haute pression (**HP**), préciser GC36318-HP. Ajouter 72 \$.
- Pour un plateau en Corian (**CO**), préciser GC36318-CO. Pour grade 1, ajouter 1970 \$. Pour grade 2, ajouter 2250 \$.

Chant agencé et châssis en bois massif. Le module doit être relié à un siège d'invité. Comprend un jeu de profilés en U et les ferrures nécessaires. 1 par boîte. Un module d'alimentation électricité et données peut être ajouté à la surface de la table (**LBT**) ou (**RBT**). Ajouter 232 \$. Se reporter à la page 36 pour le diagramme des emplacements de l'alimentation.

|          |   |           |              |              |
|----------|---|-----------|--------------|--------------|
| GC36319L | 22.25 x 26.5 x 15.75<br>565 x 673 x 400 | 15<br>6.8 | 6.75<br>0.19 | <b>451\$</b> |
|----------|---|-----------|--------------|--------------|

- Pour un plateau en mélamine thermosoudée (**LP**), préciser GC36319L-LP.
- Pour un plateau en stratifié haute pression (**HP**), préciser GC36319L-HP. Ajouter 42 \$.
- Pour un plateau en Corian (**CO**), préciser GC36319L-CO. Pour grade 1, ajouter 869 \$. Pour grade 2, ajouter 1159 \$.

Chant agencé et châssis en bois massif. Le module doit être relié à un siège d'invité. Comprend un jeu de profilés en U et les ferrures nécessaires. 1 par boîte. Un module d'alimentation électricité et données peut être ajouté à la surface de la table (**CNT**). Ajouter 232 \$.

|          |   |           |              |              |
|----------|---|-----------|--------------|--------------|
| GC36319R | 22.25 x 26.5 x 15.75<br>565 x 673 x 400 | 15<br>6.8 | 6.75<br>0.19 | <b>451\$</b> |
|----------|---|-----------|--------------|--------------|

- Pour un plateau en mélamine thermosoudée (**LP**), préciser GC36319R-LP.
- Pour un plateau en stratifié haute pression (**HP**), préciser GC36319R-HP. Ajouter 42 \$.
- Pour un plateau en Corian (**CO**), préciser GC36319R-CO. Pour grade 1, ajouter 869 \$. Pour grade 2, ajouter 1159 \$.

Chant agencé et châssis en bois massif. Le module doit être relié à un siège d'invité. Comprend un jeu de profilés en U et les ferrures nécessaires. 1 par boîte. Un module d'alimentation électricité et données peut être ajouté à la surface de la table (**CNT**). Ajouter 232 \$.

|         |                                    |            |             |              |
|---------|------------------------------------|------------|-------------|--------------|
| GC36320 | 15.75 x 22.5 x 3<br>400 x 572 x 76 | 16<br>7.25 | 1.5<br>0.04 | <b>340\$</b> |
|---------|------------------------------------|------------|-------------|--------------|

- Pour un plateau en mélamine thermosoudée (**LP**), préciser GC36320-LP.
- Pour un plateau en stratifié haute pression (**HP**), préciser GC36320-HP. Ajouter 42 \$.
- Pour un plateau en Corian (**CO**), préciser GC36320-CO. Pour grade 1, ajouter 690 \$. Pour grade 2, ajouter 840 \$.

Chant agencé et châssis en bois massif. Le module doit être installé entre deux sièges d'invité. Comprend deux jeux de profilés en U et les ferrures nécessaires. 1 par boîte. Un module d'alimentation électricité et données peut être ajouté à la surface de la table (**CNT**). Ajouter 232 \$.

|         |                                 |           |             |              |
|---------|---------------------------------|-----------|-------------|--------------|
| GC36321 | 23.5 x 21 x 3<br>597 x 533 x 76 | 16<br>7.3 | 1.9<br>0.05 | <b>368\$</b> |
|---------|---------------------------------|-----------|-------------|--------------|

- Pour un plateau en mélamine thermosoudée (**LP**), préciser GC36321-LP.
- Pour un plateau en stratifié haute pression (**HP**), préciser GC36321-HP. Ajouter 42 \$.
- Pour un plateau en Corian (**CO**), préciser GC36321-CO. Pour grade 1, ajouter 822 \$. Pour grade 2, ajouter 1032 \$.

Chant agencé et châssis en bois massif. Le module doit être installé entre deux sièges d'invité. Comprend deux jeux de profilés en U et les ferrures nécessaires. 1 par boîte. Un module d'alimentation électricité et données peut être ajouté à la surface de la table (**CNT**). Ajouter 232 \$.

|         |                                   |            |          |             |
|---------|-----------------------------------|------------|----------|-------------|
| GC36322 | 1.5 x 2.87 x 1.62<br>38 x 73 x 41 | 0.5<br>0.2 | 0.1<br>- | <b>40\$</b> |
|---------|-----------------------------------|------------|----------|-------------|

Ferrures comprises. 4 jeux par boîte.

## COAST



modèle GC4172



Dégagement entre les coussins pour faciliter l'entretien

### CARACTÉRISTIQUES DE SÉRIE

- Le glissement tout en douceur de ce siège d'un confort absolu ajoute un mouvement relaxant rehaussant vos moments de détente.
- Des patins réglables qui ne marquent pas sont de série.
- Pour plus de confort, le coussin d'assise est fabriqué de série en mousse UltraCell haute densité.
- Un dégagement est prévu entre les coussins d'assise et de dossier pour faciliter l'entretien.
- De pair avec un mécanisme à déplacement fluide de faible amplitude, les accoudoirs fixes prolongés offrent une bonne prise pour aider l'utilisateur à s'asseoir et se relever aisément, éliminant le besoin d'un mécanisme de blocage.
- Les accoudoirs sont dotés de série de manchons en uréthane noir.
- La gauche et la droite sont déterminées par renvoi à l'utilisateur en position assise.
- Le coussin d'assise est sans coutures à l'avant pour prévenir toute rupture possible et empêcher les liquides de tous genres de pénétrer jusqu'à la mousse.
- Ce produit peut être garni de tout textile de série de Global si le respect de normes en matière de soins de santé n'est pas exigé.
- Expédié entièrement monté.

### CARACTÉRISTIQUES EN OPTION

- Pour ajouter une membrane étanche à une assise, préciser **(MB)**. Ajouter 81 \$
- Pour intégrer des coutures thermocollées à un module, préciser **(SS)**. Ajouter 153 \$.
- Pour des patins réglables antidérapants, préciser **(NS)**. Ajouter 22 \$.
- Une tablette-écrivain avec plateau collecteur sur le bord est offerte en résine phénolique noire. Elle peut être précisée du côté droit (déterminé lorsque l'utilisateur est assis) **(RT)** ou du côté gauche **(LT)**. Ajouter 572 \$. Pour une tablette écrivain à droite et à gauche, préciser **(TB)**. Ajouter 1143 \$

### APPLICATIONS SUGGÉRÉES

- Chambres de patients
- Chambres de résidents
- Salons et salles d'attente

Ajouter les codes d'options dans l'ordre suivant :

- Numéro de modèle**  
**GC4172** Berceuse coulissante
- Textile**  
Préciser le code.
- Fini des manchons**  
**(SS)** Noir, manchons en uréthane  
**(LA)** Latte, manchons en uréthane  
**(KL)** Kahlua, manchons en uréthane  
**(MC)** Moka, manchons en uréthane  
**(SH)** Ombre, manchons en uréthane  
**(TO)** Avoine grillée, manchons en uréthane  
**(AB)** Absolu, manchons en bois  
**(CJ)** Noir fusain, manchons en bois  
**(AC)** Cerisier, manchons en bois  
**(EP)** Acajou Empire, manchons en bois  
**(EM)** Chêne foncé, manchons en bois  
**(EC)** Espresso, manchons en bois  
**(HG)** Gris, manchons en bois  
**(HA)** Chêne moisson, manchons en bois  
**(AH)** Miel, manchons en bois  
**(JO)** Onyx noir, manchons en bois  
**(LH)** Miel clair, manchons en bois  
**(AV)** Érable, manchons en bois  
**(MW)** Noyer moyen, manchons en bois  
**(NT)** Noyer Naturel, manchons en bois  
**(AT)** Nuit, manchons en bois  
**(BI)** Noce Biondo, manchons en bois  
**(GI)** Noce Grigio, manchons en bois  
**(EI)** Noce Leggero, manchons en bois  
**(MI)** Noce Medio, manchons en bois  
**(SB)** Sablé, manchons en bois  
**(SK)** Palissandre, manchons en bois  
**(SM)** Chêne argenté, manchons en bois  
**(TF)** Bois fruitier moiré, manchons en bois  
**(TM)** Acajou moiré, manchons en bois  
**(TL)** Noyer, manchons en bois  
**(WR)** Crème WC, manchons en bois  
**(WH)** Blanc, manchons en bois  
**(WC)** Cerisier d'hiver, manchons en bois
- Patins**  
**(ST)** Patins réglables qui ne marquent pas  
**(NS)** Patins réglables antidérapants
- Membrane étanche**  
**(MB)** Assise uniquement
- Coutures thermocollées**  
**(SS)** Toutes les coutures thermocollées

### EXEMPLE D'UN CODE POUR LA COMMANDE D'UNE BERCEUSE COAST :

|        |         |          |        |                  |                        |
|--------|---------|----------|--------|------------------|------------------------|
| GC4172 | -LX21   | -SS      | -ST    | -                | -                      |
| modèle | textile | manchons | patins | membrane étanche | coutures thermocollées |

### DESCRIPTION



#### Berceuse coulissante

TFC : 5.5 V. | 5.03 M  
Poids unitaire : 100 LB | 45.5 KG  
Poids - boîte : 115 LB | 52.16 KG  
Volume - boîte : 29.5 PP | 0.83 M<sup>3</sup>

### MODÈLE / CARACTÉRISTIQUES

| MODÈLE / CARACTÉRISTIQUES | GRADES DE TEXTILE DE SÉRIE |      |      |      |      |      |      |      |      |      |      |      |
|---------------------------|----------------------------|------|------|------|------|------|------|------|------|------|------|------|
|                           | TFC                        | 2    | 3    | 4    | 5    | 6    | 7    | 8    | 9    | 10   | 11   | 12   |
| <b>GC4172</b>             | 2107                       | 2283 | 2432 | 2602 | 2883 | 3141 | 3400 | 3625 | 3906 | 4170 | 4527 | 5033 |

Capacité de charge, 350 lb.

Manchons : préciser bois ou uréthane.

|  | DIMENSIONS HORS TOUT |   |   | DIMENSIONS DE L'ASSISE |   |   | DIMENSIONS DU DOSSIER |   |
|--|----------------------|---|---|------------------------|---|---|-----------------------|---|
|  | L                    | P | H | L                      | P | H | L                     | H |

|    |     |      |      |      |      |     |     |     |
|----|-----|------|------|------|------|-----|-----|-----|
| PO | 30  | 31.5 | 43.5 | 21.5 | 19.5 | 18  | 22  | 28  |
| MM | 762 | 800  | 1105 | 546  | 495  | 457 | 559 | 711 |

**RTA 00**

1 par boîte



COLLINGWOOD



modèle GC3611

textile du dossier et accoudoirs



textile de l'assise

CARACTÉRISTIQUES DE SÉRIE

- D'un design épuré rehaussé par des courbes classiques, la gamme Collingwood propose un confort sans pareil.
- Un dégagement est prévu autour du coussin d'assise pour faciliter le nettoyage.
- La face inférieure de l'assise est scellée avec un matériau non poreux pour faciliter l'entretien et la lutte contre les infections.
- Le coussin d'assise est mécaniquement amovible au besoin.
- Les pieds sont offerts en bois ou en uréthane dans un choix de couleurs.
- Pour plus de confort, le coussin d'assise est fabriqué de série en mousse UltraCell haute densité.
- Des patins opaques qui ne marquent pas sont de série.
- Pour le choix de textiles et de finis Globalcare, visiter le site [globalfurnituregroup.com](http://globalfurnituregroup.com).
- Ce produit peut être garni de tout textile de série de Global si le respect de normes en matière de soins de santé n'est pas exigé.
- Tous les modèles sont expédiés entièrement montés.

APPLICATIONS SUGGÉRÉES

- Salles à manger et coins-repas
- Sièges d'invité
- Halls
- Salons et salles d'attente
- Chambres de patients
- Chambres de résidents

CARACTÉRISTIQUES EN OPTION

Ajouter les codes d'options dans l'ordre suivant :

- **Numéro de modèle**  
**GC36510** Fauteuil club à dossier bas  
**GC36511** Fauteuil club à dossier haut
- **Coutures thermocollées - dossier et accoudoirs (NS)** Sans coutures thermocollées.  
**(SS)** Coutures thermocollées. Le supplément varie, se reporter au modèle voulu.
- **Textile - dossier et accoudoirs**  
Préciser le code.
- **Coutures thermocollées - assise (NS)** Sans coutures thermocollées.  
**(SS)** Coutures thermocollées. Le supplément varie, se reporter au modèle voulu. Ajouter 27 \$.
- **Textile - assise**  
Préciser le code.
- **Fini bois - pieds**  
**(AAM)** Absolu  
**(BKM)** Noir  
**(CJM)** Noir fusain  
**(ACM)** Cerisier  
**(EMM)** Acajou Empire  
**(EOM)** Chêne foncé  
**(ECM)** Espresso  
**(TFM)** Bois fruitier  
**(HGM)** Gris  
**(HOM)** Chêne moisson  
**(AHM)** Miel  
**(JOM)** Onyx noir  
**(LHM)** Miel clair  
**(TMM)** Acajou  
**(AVM)** Érable  
**(MWM)** Noyer moyen  
**(NLW)** Noyer naturel  
**(ASM)** Nuit  
**(NBM)** Noce Biondo  
**(NGM)** Noce Grigio  
**(NEM)** Noce Leggero  
**(NMM)** Noce Medio  
**(SBM)** Sablé  
**(SKM)** Palissandre  
**(SOM)** Chêne argenté  
**(TWM)** Noyer  
**(WTM)** Crème WC  
**(WHM)** Blanc  
**(WCM)** Cerisier d'hiver
- **Fini uréthane - pieds**  
Ajouter 150 \$  
**(BLK)** Noir  
**(KAL)** Kahlua  
**(LAB)** Café au lait  
**(J52)** Moka  
**(SHW)** Ombre  
**(TOA)** Avoine grillée
- **Patins**  
**(NM)** Ne marquant pas. Sans supplément.  
**(RG)** Patins antidérapants en caoutchouc. Ajouter 21 \$.  
**(SG)** Patins en acier. Ajouter 17 \$.  
**(FG)** Patins en feutre. Ajouter 21 \$.
- **Membrane étanche** (assise uniquement)  
**(NB)** Sans membrane étanche. Sans supplément.  
**(MB)** Membrane étanche. Ajouter 77 \$.

EXEMPLE D'UN CODE POUR LA COMMANDE D'UN SIÈGE COLLINGWOOD :

|         |  |                                 |                                 |                  |              |        |                  |
|---------|--|---------------------------------|---------------------------------|------------------|--------------|--------|------------------|
| GC36510 | NS   | CE90                            | NS                              | CE90             | AAM          | NM     | NB               |
| modèle  | coutures thermocollées - dossier et accoudoirs | textile - dossier et accoudoirs | coutures thermocollées - assise | textile - assise | fini - pieds | patins | membrane étanche |

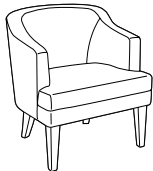
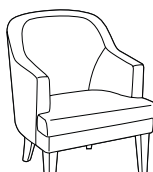
| DESCRIPTION   | MODÈLE / CARACTÉRISTIQUES   | GRADES DE TEXTILE DE SÉRIE |      |      |                        |      |      |                       |      |      |      |      |      |      |
|---|---|----------------------------|------|------|------------------------|------|------|-----------------------|------|------|------|------|------|------|
|   |   | TFC                        | 2    | 3    | 4                      | 5    | 6    | 7                     | 8    | 9    | 10   | 11   | 12   |      |
|  <p><b>Fauteuil club à dossier bas</b><br/>                     TFC : 4.5 V.   4.11 M<br/>                     Poids unitaire : 42 LB   19.1 KG<br/>                     Poids - boîte : 55 LB   24.95 KG<br/>                     Volume - boîte : 19.25 P<sup>3</sup>   0.54 M<sup>3</sup></p> | <p>Capacité de charge, 350 lb.<br/>                     Coussin d'assise remplaçable.<br/>                     Ajouter 54 \$ pour coutures thermocollées - dossier <b>(SS)</b></p> <p><b>RTA 00</b> 1 par boîte</p> | <b>GC36510</b>             | 1591 | 1735 | 1857                   | 1997 | 2225 | 2437                  | 2649 | 2833 | 3063 | 3279 | 3571 | 3985 |
|   |   | DIMENSIONS HORS TOUT       |      |      | DIMENSIONS DE L'ASSISE |      |      | DIMENSIONS DU DOSSIER |      |      |      |      |      |      |
|   |   | L                          | P    | H    | L                      | P    | H    | L                     | H    |      |      |      |      |      |
|   | PO 28   | 27.25                      | 31   | 21   | 19                     | 18   | 21.5 | 12.5                  |      |      |      |      |      |      |
|   | MM 711  | 692                        | 787  | 533  | 483                    | 457  | 546  | 318                   |      |      |      |      |      |      |
|  <p><b>Fauteuil club à dossier haut</b><br/>                     TFC : 5 V.   4.57 M<br/>                     Poids unitaire : 43 LB   19.5 KG<br/>                     Poids - boîte : 56 LB   25.4 KG<br/>                     Volume - boîte : 22.5 P<sup>3</sup>   0.63 M<sup>3</sup></p>    | <p>Capacité de charge, 350 lb.<br/>                     Coussin d'assise remplaçable.<br/>                     Ajouter 62 \$ pour coutures thermocollées - dossier <b>(SS)</b></p> <p><b>RTA 00</b> 1 par boîte</p> | <b>GC36511</b>             | 1632 | 1792 | 1927                   | 2083 | 2337 | 2572                  | 2807 | 3012 | 3267 | 3507 | 3832 | 4292 |
|   |   | DIMENSIONS HORS TOUT       |      |      | DIMENSIONS DE L'ASSISE |      |      | DIMENSIONS DU DOSSIER |      |      |      |      |      |      |
|   |   | L                          | P    | H    | L                      | P    | H    | L                     | H    |      |      |      |      |      |
|   | PO 28   | 28.5                       | 35.5 | 21   | 19                     | 18   | 21.5 | 17                    |      |      |      |      |      |      |
|   | MM 711  | 724                        | 902  | 533  | 483                    | 457  | 546  | 432                   |      |      |      |      |      |      |

## DESMOND



modèle GC4162

### CARACTÉRISTIQUES DE SÉRIE



- Les lignes épurées de la gamme Desmond et le design à l'italienne de son dossier rehausseront tout décor.
- Les accoudoirs délicatement incurvés et prolongés offrent une bonne prise pour aider l'utilisateur à s'asseoir et à se relever.
- Une traverse renforce les pieds de chaque côté du siège.
- Pour plus de confort, le coussin d'assise est fabriqué de série en mousse UltraCell haute densité.
- Des patins opaques qui ne marquent pas sont de série.
- Pour le choix de textiles et de finis pour milieu des soins de santé, visiter le site [globalfurnituregroup.com](http://globalfurnituregroup.com). Les parties en bois sont offertes en hêtre blanc (offerts uniquement dans les finis bois se terminant par la lettre « M »).
- Les pieds avant des modèles dont le code se termine par FC sont dotés de roulettes.
- Tous les modèles sont expédiés entièrement montés.

### CARACTÉRISTIQUES EN OPTION

- Pour des patins antidérapants, préciser **(NS)**. Ajouter 22 \$. Pour les modèles dotés de roulettes à l'avant, ajouter 9 \$.
- Pour ajouter une membrane étanche à une assise, préciser **(MB)**. Ajouter 81 \$.

### APPLICATIONS SUGGÉRÉES

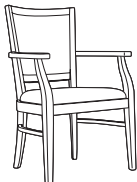
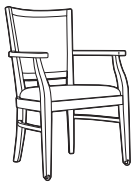
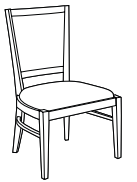
- Salles à manger et coins-repas
- Sièges d'invité
- Halls
- Salons et salles d'attente
- Bureaux et salles de réunion
- Chambres de patients
- Chambres de résidents

| DESCRIPTION  | MODÈLE / CARACTÉRISTIQUES   | GRADES DE TEXTILE DE SÉRIE |             |             |                        |             |           |                       |             |             |      |      |      |
|--|-----------------------------|----------------------------|-------------|-------------|------------------------|-------------|-----------|-----------------------|-------------|-------------|------|------|------|
|  |                             | TFC                        | 2           | 3           | 4                      | 5           | 6         | 7                     | 8           | 9           | 10   | 11   | 12   |
|  <p><b>Fauteuil</b><br/>TFC : 1.25 V.   1.14 M<br/>Poids unitaire : 19 LB   8.6 KG<br/>Poids - boîte : 24 LB   10.89 KG<br/>Volume - boîte : 14.5 PP   0.41 M<sup>3</sup></p>                               | <b>GC4162</b>               | 1137                       | 1177        | 1211        | 1250                   | 1313        | 1372      | 1431                  | 1482        | 1546        | 1606 | 1687 | 1802 |
|  |                             | DIMENSIONS HORS TOUT       |             |             | DIMENSIONS DE L'ASSISE |             |           | DIMENSIONS DU DOSSIER |             |             |      |      |      |
|  |                             | L                          | P           | H           | L                      | P           | H         | L                     | H           |             |      |      |      |
|  | Capacité de charge, 300 lb. | PO<br>MM                   | 24<br>610   | 22.5<br>572 | 36<br>914              | 22.5<br>572 | 18<br>457 | 17.5<br>445           | 17.5<br>445 | 18.5<br>470 |      |      |      |
|  | <b>RTA 00</b>               | 1 par boîte                |             |             |                        |             |           |                       |             |             |      |      |      |
|  <p><b>Fauteuil, roulettes à l'avant</b><br/>TFC : 1.25 V.   1.14 M<br/>Poids unitaire : 19 LB   8.6 KG<br/>Poids - boîte : 24 LB   10.89 KG<br/>Volume - boîte : 14.5 PP   0.41 M<sup>3</sup></p>         | <b>GC4162FC</b>             | 1218                       | 1258        | 1292        | 1331                   | 1394        | 1453      | 1512                  | 1563        | 1627        | 1687 | 1768 | 1883 |
|  |                             | DIMENSIONS HORS TOUT       |             |             | DIMENSIONS DE L'ASSISE |             |           | DIMENSIONS DU DOSSIER |             |             |      |      |      |
|  |                             | L                          | P           | H           | L                      | P           | H         | L                     | H           |             |      |      |      |
|  | Capacité de charge, 300 lb. | PO<br>MM                   | 24<br>610   | 22.5<br>572 | 36<br>914              | 22.5<br>572 | 18<br>457 | 17.5<br>445           | 17.5<br>445 | 18.5<br>470 |      |      |      |
|  | <b>RTA 00</b>               | 1 par boîte                |             |             |                        |             |           |                       |             |             |      |      |      |
|  <p><b>Chaise d'appoint</b><br/>TFC : 1.25 V.   1.14 M<br/>Poids unitaire : 17 LB   7.7 KG<br/>Poids - boîte : 22 LB   9.98 KG<br/>Volume - boîte : 14.5 PP   0.41 M<sup>3</sup></p>                      | <b>GC4165</b>               | 1070                       | 1110        | 1144        | 1183                   | 1246        | 1305      | 1364                  | 1415        | 1479        | 1539 | 1620 | 1735 |
|  |                             | DIMENSIONS HORS TOUT       |             |             | DIMENSIONS DE L'ASSISE |             |           | DIMENSIONS DU DOSSIER |             |             |      |      |      |
|  |                             | L                          | P           | H           | L                      | P           | H         | L                     | H           |             |      |      |      |
|  | Capacité de charge, 300 lb. | PO<br>MM                   | 22.5<br>572 | 22.5<br>572 | 36<br>914              | 22.5<br>572 | 18<br>457 | 17.5<br>445           | 17.5<br>445 | 18.5<br>470 |      |      |      |
|  | <b>RTA 00</b>               | 1 par boîte                |             |             |                        |             |           |                       |             |             |      |      |      |
|  <p><b>Chaise d'appoint, roulettes à l'avant</b><br/>TFC : 1.25 V.   1.14 M<br/>Poids unitaire : 17 LB   7.7 KG<br/>Poids - boîte : 22 LB   9.98 KG<br/>Volume - boîte : 14.5 PP   0.41 M<sup>3</sup></p> | <b>GC4165FC</b>             | 1149                       | 1189        | 1223        | 1262                   | 1325        | 1384      | 1443                  | 1494        | 1558        | 1618 | 1699 | 1814 |
|  |                             | DIMENSIONS HORS TOUT       |             |             | DIMENSIONS DE L'ASSISE |             |           | DIMENSIONS DU DOSSIER |             |             |      |      |      |
|  |                             | L                          | P           | H           | L                      | P           | H         | L                     | H           |             |      |      |      |
|  | Capacité de charge, 300 lb. | PO<br>MM                   | 22.5<br>572 | 22.5<br>572 | 36<br>914              | 22.5<br>572 | 18<br>457 | 17.5<br>445           | 17.5<br>445 | 18.5<br>470 |      |      |      |
|  | <b>RTA 00</b>               | 1 par boîte                |             |             |                        |             |           |                       |             |             |      |      |      |

**DESMOND HT**



modèle GC4290

**CARACTÉRISTIQUES DE SÉRIE**

- Doté d'un bâti en métal conçu pour assurer robustesse et durabilité dans les milieux les plus exigeants, le Desmond HT évoque un décor résidentiel grâce à ses lignes familières.
- Des modèles dotés d'un bâti à quatre pieds en métal soudé avec ou sans accoudoirs sont offerts. Un modèle doté de roulettes arrière est offert pour permettre à la personne soignante de basculer et de déplacer le siège sans le soulever. Un modèle doté de roulettes arrière et d'un mécanisme de soulèvement est offert pour aider la personne soignante à tourner le siège et déplacer l'utilisateur entre siège et table. Un modèle bariatrique vient compléter la gamme.
- Les modèles munis de roulettes arrière permettent aussi à la personne soignante de tourner le siège alors que l'utilisateur est assis pour faciliter l'accès à un fauteuil roulant ou à un déambulateur.
- Le bâti en métal soudé, les traverses soudées renforçant les pieds, les fixations métal à métal du plateau d'assise, l'applique du dossier et des manchons en uréthane rehaussent la durabilité du siège, assurant une performance optimale dans les milieux les plus exigeants.
- Confortables, durables et remplaçables, les manchons en uréthane se nettoient facilement. Les accoudoirs sont conçus pour bien soutenir l'utilisateur assis et offrent une bonne prise pour l'aider à s'asseoir et à se relever en toute confiance.
- Pour plus de confort et pour une performance à long terme, le coussin d'assise est fabriqué de série en mousse UltraCell haute densité.
- La face inférieure du plateau d'assise est résistante à l'humidité; les coussins ne présentent aucune couture exposée de façon à faciliter l'entretien et à respecter les pratiques efficaces de prévention des infections.
- Pour le choix de textiles et de finis pour milieu des soins de santé, visiter le site [globalfurnituregroup.com](http://globalfurnituregroup.com).
- Ce produit peut être garni de tout textile de série de Global si le respect de normes en matière de soins de santé n'est pas exigé.
- Tous les modèles sont expédiés entièrement montés.

**CARACTÉRISTIQUES EN OPTION**

- Pour intégrer des coutures thermocollées uniquement au dossier d'un module, communiquer avec le service à la clientèle. Les suppléments peuvent varier.
- Pour ajouter une membrane étanche à une assise, préciser **(MB)**. Ajouter 81 \$. Pour le modèle bariatrique, ajouter 122 \$.

Ajouter les codes d'options dans l'ordre suivant :

- **Numéro de modèle**  
**GC429** Fauteuil en métal, roulettes arrière pivotantes.  
**GC429** Fauteuil en métal, roulettes arrière pivotantes, mécanisme de soulèvement.  
**GC4293** Fauteuil bariatrique en métal.  
**GC4294** Chaise d'appoint en métal.
- **Textile**  
Préciser le code.
- **Finis du bâti**  
**(TBL)** Noir  
**(TIV)** Stratus  
**(TDW)** Blanc de blancs  
**(TFO)** Brume  
**(TFR)** Givre  
**(TKA)** Kahlua  
**(TLA)** Café au lait  
**(TMO)** Moka  
**(TNE)** Nevada  
**(TSN)** Sable  
**(TSH)** Ombre  
**(TOA)** Avoine grillée  
**(TTU)** Tungstène
- **Finis des manchons**  
**(SS)** Noir  
**(LA)** Café au lait  
**(KL)** Kahlua  
**(MC)** Moka  
**(SH)** Ombre  
**(TO)** Avoine grillée
- **Patins**  
**(BK)** Patins en plastique noir
- **Membrane étanche**  
**(MB)** Assise uniquement

**APPLICATIONS SUGGÉRÉES**

- Sièges bariatriques (modèle GC4293)
- Salles à manger et coins-repas
- Sièges d'invité
- Halls
- Salons et salles d'attente
- Bureaux et salles de réunion
- Chambres de patients
- Chambres de résidents

**EXEMPLE D'UN CODE POUR LA COMMANDE D'UN SIÈGE DESMOND HT :**

|        |         |      |          |        |                  |
|--------|---------|------|----------|--------|------------------|
| GC4290 | -LX21   | -TBL | -PT      | -BK    | -MB              |
| modèle | textile | bâti | manchons | patins | membrane étanche |

**DESCRIPTION**

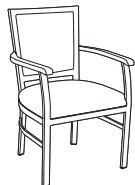

**Fauteuil en métal**  
 TFC : 1.25 V. | 1.14 M  
 Poids unitaire : 34 LB | 15.5 KG  
 Poids - boîte : 41 LB | 18.6 KG  
 Volume - boîte : 13.75 P<sup>3</sup> | 0.38 M<sup>3</sup>

**MODÈLE / CARACTÉRISTIQUES**

| MODÈLE        | GRADES DE TEXTILE DE SÉRIE |      |      |      |      |      |      |      |      |      |      |      |
|---------------|----------------------------|------|------|------|------|------|------|------|------|------|------|------|
|               | TFC                        | 2    | 3    | 4    | 5    | 6    | 7    | 8    | 9    | 10   | 11   | 12   |
| <b>GC4290</b> | 1262                       | 1302 | 1336 | 1375 | 1438 | 1497 | 1556 | 1607 | 1671 | 1731 | 1812 | 1927 |

Capacité de charge, 500 lb.

|  | DIMENSIONS HORS TOUT |   |   | DIMENSIONS DE L'ASSISE |   |   | DIMENSIONS DU DOSSIER |   |
|--|----------------------|---|---|------------------------|---|---|-----------------------|---|
|  | L                    | P | H | L                      | P | H | L                     | H |

|    |      |      |       |     |     |      |     |      |
|----|------|------|-------|-----|-----|------|-----|------|
| PO | 24,5 | 23,5 | 35,75 | 23  | 19  | 18,5 | 18  | 17,5 |
| MM | 622  | 597  | 908   | 584 | 483 | 470  | 457 | 445  |

**RTA 00** 1 par boîte

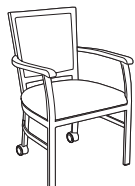

**Fauteuil en métal, roulettes arrière pivotantes**  
 TFC : 1.25 V. | 1.14 M  
 Poids unitaire : 34 LB | 15.5 KG  
 Poids - boîte : 41 LB | 18.6 KG  
 Volume - boîte : 13.75 P<sup>3</sup> | 0.38 M<sup>3</sup>



| MODÈLE        | GRADES DE TEXTILE DE SÉRIE |      |      |      |      |      |      |      |      |      |      |      |
|---------------|----------------------------|------|------|------|------|------|------|------|------|------|------|------|
|               | TFC                        | 2    | 3    | 4    | 5    | 6    | 7    | 8    | 9    | 10   | 11   | 12   |
| <b>GC4291</b> | 1349                       | 1389 | 1423 | 1462 | 1525 | 1584 | 1643 | 1694 | 1758 | 1818 | 1899 | 2014 |

Capacité de charge, 500 lb.

|  | DIMENSIONS HORS TOUT |   |   | DIMENSIONS DE L'ASSISE |   |   | DIMENSIONS DU DOSSIER |   |
|--|----------------------|---|---|------------------------|---|---|-----------------------|---|
|  | L                    | P | H | L                      | P | H | L                     | H |

|    |      |      |       |     |     |      |     |      |
|----|------|------|-------|-----|-----|------|-----|------|
| PO | 24,5 | 23,5 | 35,75 | 23  | 19  | 18,5 | 18  | 17,5 |
| MM | 622  | 597  | 908   | 584 | 483 | 470  | 457 | 445  |

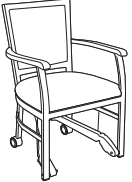
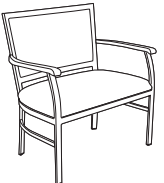
**RTA 00** 1 par boîte

| DESCRIPTION  | MODÈLE / CARACTÉRISTIQUES | GRADES DE TEXTILE DE SÉRIE  |             |              |                               |           |             |                              |             |      |      |      |      |
|--|---------------------------|-----------------------------|-------------|--------------|-------------------------------|-----------|-------------|------------------------------|-------------|------|------|------|------|
|  |                           | TFC                         | 2           | 3            | 4                             | 5         | 6           | 7                            | 8           | 9    | 10   | 11   | 12   |
|  <p><b>Fauteuil en métal, roulettes arrière pivotantes, méc. de soulèvement</b><br/>                     Capacité de charge, 500 lb.<br/>                     TFC : 1.25 V.   1.14 M<br/>                     Poids unitaire : 37 LB   16.8 KG<br/>                     Poids - boîte : 44 LB   19.96 KG<br/>                     Volume - boîte : 13.75 P<sup>3</sup>   0.38 M<sup>3</sup></p> | <b>GC4292</b>             | 1739                        | 1779        | 1813         | 1852                          | 1915      | 1974        | 2033                         | 2084        | 2148 | 2208 | 2289 | 2404 |
|  |                           | <b>DIMENSIONS HORS TOUT</b> |             |              | <b>DIMENSIONS DE L'ASSISE</b> |           |             | <b>DIMENSIONS DU DOSSIER</b> |             |      |      |      |      |
|  |                           | <b>L</b>                    | <b>P</b>    | <b>H</b>     | <b>L</b>                      | <b>P</b>  | <b>H</b>    | <b>L</b>                     | <b>H</b>    |      |      |      |      |
|  |                           | PO 24.5<br>MM 622           | 23.5<br>597 | 35.75<br>908 | 23<br>584                     | 19<br>483 | 18.5<br>470 | 18<br>457                    | 17.5<br>445 |      |      |      |      |
|  | <b>RTA 00</b>             | 1 par boîte                 |             |              |                               |           |             |                              |             |      |      |      |      |
|  <p><b>Fauteuil bariatrique en métal</b><br/>                     Capacité de charge, 750 lb.<br/>                     TFC : 2.25 V.   2.06 M<br/>                     Poids unitaire : 40 LB   18.2 KG<br/>                     Poids - boîte : 48 LB   21.77 KG<br/>                     Volume - boîte : 20 P<sup>3</sup>   0.56 M<sup>3</sup></p>   | <b>GC4293</b>             | 1686                        | 1758        | 1819         | 1889                          | 2003      | 2109        | 2215                         | 2307        | 2422 | 2530 | 2676 | 2883 |
|  |                           | <b>DIMENSIONS HORS TOUT</b> |             |              | <b>DIMENSIONS DE L'ASSISE</b> |           |             | <b>DIMENSIONS DU DOSSIER</b> |             |      |      |      |      |
|  |                           | <b>L</b>                    | <b>P</b>    | <b>H</b>     | <b>L</b>                      | <b>P</b>  | <b>H</b>    | <b>L</b>                     | <b>H</b>    |      |      |      |      |
|  |                           | PO 35.5<br>MM 902           | 23.5<br>597 | 35.75<br>908 | 34<br>864                     | 19<br>483 | 18.5<br>470 | 29<br>737                    | 17.5<br>445 |      |      |      |      |
|  | <b>RTA 00</b>             | 1 par boîte                 |             |              |                               |           |             |                              |             |      |      |      |      |
|  <p><b>Chaise d'appoint en métal</b><br/>                     Capacité de charge, 500 lb.<br/>                     TFC : 1.25 V.   1.14 M<br/>                     Poids unitaire : 29 LB   13.2 KG<br/>                     Poids - boîte : 36 LB   16.33 KG<br/>                     Volume - boîte : 13.75 P<sup>3</sup>   0.38 M<sup>3</sup></p>  | <b>GC4294</b>             | 1158                        | 1198        | 1232         | 1271                          | 1334      | 1393        | 1452                         | 1503        | 1567 | 1627 | 1708 | 1823 |
|  |                           | <b>DIMENSIONS HORS TOUT</b> |             |              | <b>DIMENSIONS DE L'ASSISE</b> |           |             | <b>DIMENSIONS DU DOSSIER</b> |             |      |      |      |      |
|  |                           | <b>L</b>                    | <b>P</b>    | <b>H</b>     | <b>L</b>                      | <b>P</b>  | <b>H</b>    | <b>L</b>                     | <b>H</b>    |      |      |      |      |
|  |                           | PO 23<br>MM 584             | 23.5<br>597 | 35.75<br>908 | 23<br>584                     | 19<br>483 | 18.5<br>470 | 18<br>457                    | 17.5<br>445 |      |      |      |      |
|  | <b>RTA 00</b>             | 1 par boîte                 |             |              |                               |           |             |                              |             |      |      |      |      |

DREME



model GC35042



Surface du rangement

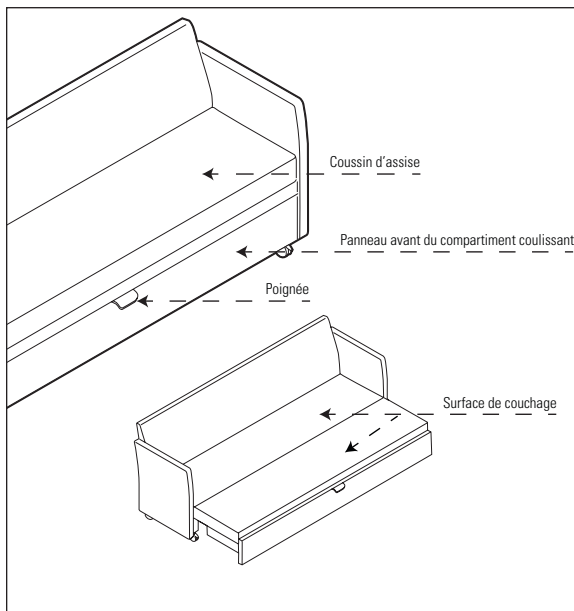

CARACTÉRISTIQUES DE SÉRIE

- Expressément conçu pour les espaces étroits, le canapé-lit Dreme offre amplement d'espace pour s'asseoir et se convertit en une surface de couchage confortable. Les diverses configurations comprennent une banquette avec ou sans dossier et avec ou sans accoudoirs. Tous les modèles sont présentés
- La base de l'assise est une plateforme à claire-voie en métal pour une robustesse supérieure.
- Le coussin d'assise servant de surface de couchage est fixé au moyen de sangles retenues en place à l'aide de fixations métal sur métal pour une robustesse et une durabilité à toute épreuve. La surface de couchage peut ainsi recevoir des draps.
- Un dégagement ouvert jusqu'au sol est prévu à l'arrière du coussin d'assise pour faciliter l'entretien et la lutte contre les infections.
- Le coussin d'assise se déplie pour créer la surface de couchage de 36 po de profondeur. Pour plus de confort et une performance à long terme supérieure, le coussin est fabriqué de série en mousse UltraCell haute densité.
- Un compartiment à tiroir fermé sous l'assise coulisse, augmentant la surface de couchage.
- La surface de couchage et le compartiment à tiroir sont garnis d'un vinyle Bantam servant comme barrière contre l'humidité. Ces surfaces se nettoient à l'aide d'un javellisant dilué (9 parties d'eau pour 1 partie de javellisant). Préciser une teinte (**BM**). Consulter la carte d'échantillons Bantam de Morben pour voir les teintes.
- Toutes les autres surfaces peuvent être garnies du textile de votre choix.
- Le compartiment à tiroir est muni d'une poignée chromée qui facilite la transformation du canapé en une surface de couchage.
- De série sans rangement, la partie inférieure du module repose sur quatre roulettes haut rendement non bloquantes lorsque le lit est déplié.
- Les sangles peuvent être détachées pour remplacer le coussin sur place, au besoin.
- La surface de couchage et le compartiment tiroir ne sont pas visibles lorsque le canapé-lit est fermé et sont garnis de série d'un polyuréthane en fusain (**PU37**).
- Aucun dégagement par rapport au mur n'est nécessaire pour transformer le module en lit.
- La configuration de série pour tous les modèles est la suivante, soit deux pieds en métal à l'avant, deux roulettes pivotantes non bloquantes à l'arrière (pour faciliter le déplacement du module). Des roulettes pivotantes bloquantes (**BC**) à l'avant sont offertes en option. Ajouter 51 \$.
- Une tablette est offerte pour les modules dotés d'accoudoirs uniquement. Les tablettes s'installent sur la face extérieure des accoudoirs (chaque tablette ajoute 4 po à la longueur hors tout du module). Elle se rabat vers le haut, peut coulisser sur l'accoudoir et peut pivoter vers l'utilisateur. De forme oblongue, la tablette en résine phénolique présente une surface robuste, non poreuse et très durable. Dotée d'un rebord anti-déversement, elle est offerte de série dans un fini noir doux. Elle est installée à gauche ou à droite (déterminé alors que l'utilisateur est assis). Se reporter aux modèles dotés d'une tablette en option pour la commande.
- Surface de couchage intérieure : 79 po x 37 po
- Tous les textiles sont posés à contresens sur tous les composants des modules Dreme.
- Pour le choix de textiles et de finis pour milieu des soins de santé, visiter le site [globalfurnituregroup.com](http://globalfurnituregroup.com).
- Ce produit peut être garni de tout textile de série de Global si le respect de normes en matière de soins de santé n'est pas exigé.

CARACTÉRISTIQUES EN OPTION

- Un compartiment coulissant sous la surface de couchage est offert en option. Le rangement est divisé en deux parties et est offert dans un fini mélaminé en orage (**SOG**). Le compartiment de rangement doit être précisé au moment de la commande et ne peut être installé rétroactivement. Préciser (**SR**). Ajouter 327 \$.
- Un dispositif pneumatique maintient le dessus du compartiment à tiroir soulevé pour un accès facile au rangement.
- Une doublure de tiroir sans joints d'un fini blanc est offerte en option (jeu de deux). La doublure peut être retirée pour l'entretien. Préciser (**SL**). Ajouter 655 \$.
- Le panneau avant du compartiment coulissant peut garni d'un textile ou en mélamine, et doté ou non d'un module d'alimentation.  
Préciser :  
**(FU)** pour un panneau garni d'un textile sans alimentation  
**(UP)** pour un panneau garni d'un textile avec alimentation. Ajouter 160 \$  
**(FL)** pour un panneau en mélamine sans alimentation  
**(LP)** pour un panneau en mélamine avec alimentation. Ajouter 160 \$  
Choisir parmi tous les finis mélaminés de série.
- Un module d'alimentation est offert, installé au centre à l'avant du compartiment à tiroir au bas du module. Le module d'alimentation comporte une prise électrique, deux ports USB et un cordon d'alimentation de 8 pi. Lorsque le tiroir est ouvert, la longueur du cordon d'alimentation est de 6 pi. Le module d'alimentation est offert dans un fini noir avec une plaque noire et doit être précisé au moment de la commande.
- **Finis des pieds et choix de roulettes :**  
**(TBL)** Noir  
**(TLA)** Café au lait  
**(TKA)** Kahlua  
**(TMO)** Moka  
**(TSH)** Ombre  
**(TOA)** Avoine grillée  
**(TTU)** Tungstène  
**(BC)** Roulettes avant pivotantes et bloquantes. Ajouter 54 \$  
Les roulettes sont noires et présentent une partie centrale taupe)
- **Finis de la surface de couchage :**  
**(B21)** BM21 Pomme verte  
**(B25)** BM25 Cosmos  
**(B23)** BM23 Tourterelle  
**(B26)** BM26 Lueur  
**(B22)** BM22 Spectre  
**(B27)** BM27 Gingembre  
**(B24)** BM24 Fer  
**(B20)** BM20 Garenne  
**(B28)** BM28 Sapotille
- Pour ajouter une membrane étanche à l'assise et surface de couchage, préciser (**MB**). Les suppléments varient selon le modèle.
- Pour intégrer des coutures thermocollées à un module, préciser (**SS**). Les suppléments varient selon le modèle.

APPLICATIONS SUGGÉRÉES

- Salons
- Chambres de patients
- Chambres de résidents
- Salles d'examen ou de traitement

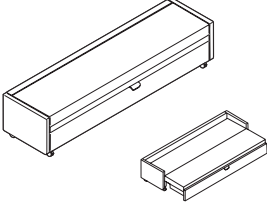
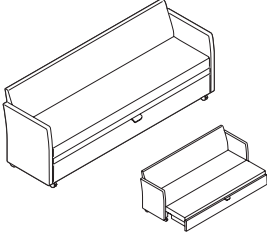
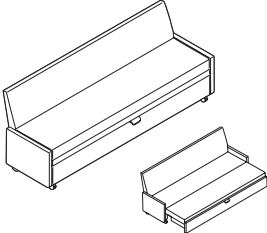
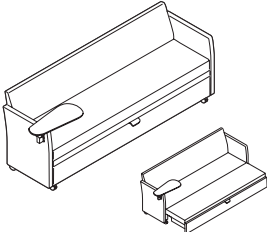
| DESCRIPTION   | MODÈLE / CARACTÉRISTIQUES   | GRADES DE TEXTILE DE SÉRIE           |               |             |  |           |             |                                     |           |        |        |        |        |
|---|---|--------------------------------------|---------------|-------------|--|-----------|-------------|-------------------------------------|-----------|--------|--------|--------|--------|
|   |   | TFC                                  | 2             | 3           | 4                                      | 5         | 6           | 7                                   | 8         | 9      | 10     | 11     | 12     |
|  <p><b>Canapé-lit sans accoudoirs</b><br/>                     TFC: 9.5 V   8.69 M<br/>                     Poids unitaire: 143 LB   65 KG<br/>                     Poids - boîte: 158 LB   71.67 KG<br/>                     Volume - boîte: 22.75 FT³   0.64 M³</p>                                      | <b>GC35041NA</b><br>Capacité de charge, 450 lb.<br><br>Ajouter 310 \$ pour (MB)<br>Ajouter 299 \$ pour (SS)   | 4185                                 | 4489          | 4746        | 5040                                   | 5525      | 5971        | 6418                                | 6807      | 7292   | 7748   | 8365   | 9239   |
|   |   | <b>DIMENSIONS HORS TOUT</b><br>L P H |               |             | <b>DIMENSIONS DE L'ASSISE</b><br>L P H |           |             | <b>DIMENSIONS DU DOSSIER</b><br>L H |           |        |        |        |        |
|   |   | IN 82<br>MM 2083                     | 23<br>584     | 18.5<br>470 | 78<br>1981                             | -<br>-    | 18.5<br>470 | -<br>-                              | -<br>-    | -<br>- | -<br>- | -<br>- | -<br>- |
|   |   |                                      | <b>RTA 00</b> |             |  |           | 1 par boîte |                                     |           |        |        |        |        |
|  <p><b>Canapé-lit avec accoudoirs et dossier</b><br/>                     TFC: 11.75 V   10.74 M<br/>                     Poids unitaire: 195 LB   88.6 KG<br/>                     Poids - boîte: 210 LB   95.25 KG<br/>                     Volume - boîte: 46.25 FT³   1.3 M³</p>                       | <b>GC35042</b><br>Capacité de charge, 450 lb.<br><br>Ajouter 310 \$ pour (MB)<br>Ajouter 371 \$ pour (SS)   | 4732                                 | 5108          | 5426        | 5790                                   | 6389      | 6941        | 7494                                | 7975      | 8575   | 9139   | 9902   | 10983  |
|   |   | <b>DIMENSIONS HORS TOUT</b><br>L P H |               |             | <b>DIMENSIONS DE L'ASSISE</b><br>L P H |           |             | <b>DIMENSIONS DU DOSSIER</b><br>L H |           |        |        |        |        |
|   |   | IN 82<br>MM 2083                     | 25<br>635     | 32.5<br>826 | 78<br>1981                             | 18<br>457 | 18.5<br>470 | 78<br>1981                          | 14<br>356 |        |        |        |        |
|   |   |                                      | <b>RTA 00</b> |             |  |           | 1 par boîte |                                     |           |        |        |        |        |
|  <p><b>Canapé-lit sans accoudoirs, avec dossier</b><br/>                     TFC: 10.5 V   9.6 M<br/>                     Poids unitaire: 175 LB   79.5 KG<br/>                     Poids - boîte: 190 LB   86.18 KG<br/>                     Volume - boîte: 46.25 FT³   1.3 M³</p>                      | <b>GC35042NA</b><br>Capacité de charge, 450 lb.<br><br>Ajouter 310 \$ pour (MB)<br>Ajouter 299 \$ pour (SS)   | 4628                                 | 4964          | 5248        | 5573                                   | 6109      | 6602        | 7096                                | 7526      | 8062   | 8566   | 9248   | 10214  |
|   |   | <b>DIMENSIONS HORS TOUT</b><br>L P H |               |             | <b>DIMENSIONS DE L'ASSISE</b><br>L P H |           |             | <b>DIMENSIONS DU DOSSIER</b><br>L H |           |        |        |        |        |
|   |   | IN 82<br>MM 2083                     | 25<br>635     | 32.5<br>826 | 78<br>1981                             | 18<br>457 | 18.5<br>470 | 78<br>1981                          | 14<br>356 |        |        |        |        |
|   |   |                                      | <b>RTA 00</b> |             |  |           | 1 par boîte |                                     |           |        |        |        |        |
|  <p><b>Canapé-lit avec accoudoirs, dossier et tablette de droite</b><br/>                     TFC: 11.75 V   10.74 M<br/>                     Poids unitaire: 200 LB   90.9 KG<br/>                     Poids - boîte: 215 LB   97.52 KG<br/>                     Volume - boîte: 48.5 FT³   1.37 M³</p> | <b>GC35042T</b><br>Capacité de charge, 450 lb.<br><br>Préciser (LT) pour une tablette de gauche.<br>Préciser (TB) pour une tablette sur chaque accoudoir. Ajouter 238 \$.<br><br>Ajouter 310 \$ pour (MB)<br>Ajouter 371 \$ pour (SS) | 4981                                 | 5357          | 5675        | 6039                                   | 6638      | 7190        | 7743                                | 8224      | 8824   | 9388   | 10151  | 11232  |
|   |   | <b>DIMENSIONS HORS TOUT</b><br>L P H |               |             | <b>DIMENSIONS DE L'ASSISE</b><br>L P H |           |             | <b>DIMENSIONS DU DOSSIER</b><br>L H |           |        |        |        |        |
|   |   | IN 86<br>MM 2184                     | 25<br>635     | 32.5<br>826 | 78<br>1981                             | 18<br>457 | 18.5<br>470 | 78<br>1981                          | 14<br>356 |        |        |        |        |
|   |   |                                      | <b>RTA 00</b> |             |  |           | 1 par boîte |                                     |           |        |        |        |        |

DESCRIPTION      MODÈLE / CARACTÉRISTIQUES      GRADES DE TEXTILE DE SÉRIE

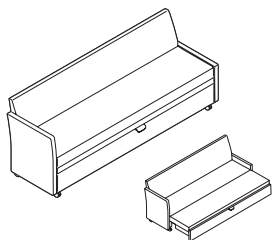

**Canapé-lit avec accoudoir de droite et dossier**  
 TFC: 11.25 V | 10.29 M  
 Poids unitaire: 185 LB | 84.1 KG  
 Poids - boîte: 200 LB | 90.72 KG  
 Volume - boîte: 46.25 FT³ | 1.3 M³

| MODÈLE / CARACTÉRISTIQUES | TFC  | 2    | 3    | 4    | 5    | 6    | 7    | 8    | 9    | 10   | 11   | 12    |
|---------------------------|------|------|------|------|------|------|------|------|------|------|------|-------|
| <b>GC35043</b>            | 4748 | 5108 | 5412 | 5761 | 6335 | 6863 | 7392 | 7853 | 8427 | 8967 | 9698 | 10733 |

|  | DIMENSIONS HORS TOUT |   |   | DIMENSIONS DE L'ASSISE |   |   | DIMENSIONS DU DOSSIER |   |
|--|----------------------|---|---|------------------------|---|---|-----------------------|---|
|  | L                    | P | H | L                      | P | H | L                     | H |

Capacité de charge, 450 lb.

|    |      |     |      |      |     |      |      |     |
|----|------|-----|------|------|-----|------|------|-----|
| IN | 82   | 25  | 32.5 | 78   | 18  | 18.5 | 78   | 14  |
| MM | 2083 | 635 | 826  | 1981 | 457 | 470  | 1981 | 356 |

Ajouter 310 \$ pour (MB).  
 Ajouter 335 \$ pour (SS).

**RTA 00**      1 par boîte

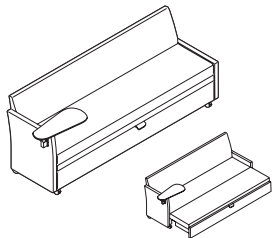

**Canapé-lit avec accoudoir de droite, tablette de droite et dossier**  
 TFC: 11.25 V | 10.29 M  
 Poids unitaire: 190 LB | 86.4 KG  
 Poids - boîte: 205 LB | 92.99 KG  
 Volume - boîte: 47.5 FT³ | 1.34 M³

| MODÈLE / CARACTÉRISTIQUES | TFC  | 2    | 3    | 4    | 5    | 6    | 7    | 8    | 9    | 10   | 11   | 12    |
|---------------------------|------|------|------|------|------|------|------|------|------|------|------|-------|
| <b>GC35043T</b>           | 4997 | 5357 | 5661 | 6010 | 6584 | 7112 | 7641 | 8102 | 8676 | 9216 | 9947 | 10982 |

Préciser (LT) pour un accoudoir et une tablette de gauche.

|  | DIMENSIONS HORS TOUT |   |   | DIMENSIONS DE L'ASSISE |   |   | DIMENSIONS DU DOSSIER |   |
|--|----------------------|---|---|------------------------|---|---|-----------------------|---|
|  | L                    | P | H | L                      | P | H | L                     | H |

Capacité de charge, 450 lb.

|    |      |     |      |      |     |      |      |     |
|----|------|-----|------|------|-----|------|------|-----|
| IN | 86   | 25  | 32.5 | 78   | 18  | 18.5 | 78   | 14  |
| MM | 2184 | 635 | 826  | 1981 | 457 | 470  | 1981 | 356 |

Ajouter 310 \$ pour (MB).  
 Ajouter 335 \$ pour (SS).

**RTA 00**      1 par boîte

## ERIN



modèle GC36530



modèle GC36533



textile du dossier

textile de l'assise

### CARACTÉRISTIQUES DE SÉRIE

- Erin présente une silhouette épurée inspirée du style moderne du milieu du siècle dernier.
- Le profil arrondi du dossier s'incurve doucement jusque sous le siège pour offrir plus de soutien latéral et à la partie supérieure du dos, tout en créant un dégagement pour le nettoyage à l'arrière du coussin.
- Les pieds effilés rehaussent le style et l'élégance.
- Les pieds sont offerts en bois ou en métal peint ou plaqué (indiqué).
- La face inférieure de l'assise est scellée avec un matériau non poreux pour faciliter l'entretien et la lutte contre les infections.
- Des coutures thermocollées (dossier ou assise) et une membrane étanche (assise) sont offertes en option pour faciliter le nettoyage. Un supplément s'applique.
- Des fixations inviolables assurent une plus grande sécurité.
- Pour plus de confort, le coussin d'assise est fabriqué de série en mousse UltraCell haute densité.
- Des patins de mise à niveau qui ne marquent pas sont de série. Des patins antidérapants à coussinet en caoutchouc ou des patins à coussinet en feutre sont également offerts. Un supplément s'applique.
- Pour le choix de textiles et de finis Globalcare, visiter le site [globalfurnituregroup.com](http://globalfurnituregroup.com).
- Ce produit peut être garni de tout textile de série de Global si le respect de normes en matière d'applications 24/7 en soins de santé n'est pas exigé.
- Tous les modèles sont expédiés entièrement montés.

### APPLICATIONS SUGGÉRÉES

- Salles à manger et coins-repas
- Sièges d'invité
- Halls
- Salons et salles d'attente
- Chambres de patients
- Chambres de résidents

### CARACTÉRISTIQUES EN OPTION

Ajouter les codes d'options dans l'ordre suivant :

- Numéro de modèle**  
**GC36530** Chaise d'invité, pieds en bois  
**GC36531** Chaise d'invité, pieds en métal  
**GC3632** Fauteuil d'invité, pieds en bois  
**GC3632** Fauteuil d'invité, pieds en métal
- Coutures thermocollées - dossier**  
**(NS)** Sans coutures thermocollées.  
**(SS)** Coutures thermocollées. Le supplément varie, se reporter au modèle voulu. Ajouter 43 \$.
- Textile - dossier**  
Préciser le code.
- Coutures thermocollées - assise**  
**(NS)** Sans coutures thermocollées.  
**(SS)** Coutures thermocollées. Le supplément varie, se reporter au modèle voulu. Ajouter 17 \$.
- Textile - assise**  
Préciser le code.
- Fini bois - pieds** (modèles GC36530 et GC36532)  
**(AAM)** Absolu  
**(BKM)** Noir  
**(CJM)** Noir fusain  
**(ACM)** Cerisier  
**(EMM)** Acajou Empire  
**(EOM)** Chêne foncé  
**(ECM)** Espresso  
**(TFM)** Bois fruitier  
**(HGM)** Gris  
**(HOM)** Chêne moisson  
**(AHM)** Miel  
**(JOM)** Onyx noir  
**(LHM)** Miel clair  
**(TMM)** Acajou  
**(AVM)** Érable  
**(MWM)** Noyer moyen  
**(NLW)** Noyer naturel  
**(ASM)** Nuit  
**(NBM)** Noce Biondo  
**(NGM)** Noce Grigio  
**(NEM)** Noce Leggero  
**(NMM)** Noce Medio  
**(SBM)** Sablé  
**(SKM)** Palissandre  
**(SDM)** Chêne argenté  
**(TWM)** Noyer  
**(WTM)** Crème WC  
**(WHM)** Blanc  
**(WCM)** Cerisier d'hiver
- Fini métal - pieds** (modèles GC36531 et GC36533)  
**(CHM)** Chromé  
**(TBL)** Noir  
**(TLA)** Café au lait  
**(TSH)** Ombre  
**(TTU)** Tungstène  
**(TKA)** Kahlua  
**(TMO)** Moka  
**(TOA)** Avoine grillée
- Patins**  
**(NM)** Ne marquant pas. Sans supplément.  
**(RG)** Patins antidérapants en caoutchouc. Ajouter 43 \$.  
**(FG)** Patins en feutre. Ajouter 43 \$.
- Membrane étanche**  
**(NB)** Sans membrane étanche. Sans supplément.  
**(MB)** Membrane étanche (assise uniquement). Ajouter 81 \$.

### EXEMPLE D'UN CODE POUR LA COMMANDE D'UN SIÈGE ERIN :

|         |                                  |                   |                                 |                  |              |        |                  |
|---------|----------------------------------|-------------------|---------------------------------|------------------|--------------|--------|------------------|
| GC36530 | NS                               | CE90              | NS                              | CE90             | AAM          | NM     | NB               |
| modèle  | coutures thermocollées - dossier | textile - dossier | coutures thermocollées - assise | textile - assise | fini - pieds | patins | membrane étanche |

### DESCRIPTION



**Chaise d'invité, pieds en bois**  
 TFC : 2.75 V. | 2.51 M  
 Poids unitaire : 23.5 LB | 10.7 KG  
 Poids - boîte : 32.5 LB | 14.74 KG  
 Volume - boîte : 13.25 P<sup>3</sup> | 0.37 M<sup>3</sup>

### MODÈLE / CARACTÉRISTIQUES

| MODÈLE         | TGC  | 2    | 3    | 4    | 5    | 6    | 7    | 8    | 9    | 10   | 11   | 12   |
|----------------|------|------|------|------|------|------|------|------|------|------|------|------|
| <b>GC36530</b> | 1410 | 1498 | 1572 | 1658 | 1798 | 1927 | 2056 | 2169 | 2309 | 2441 | 2620 | 2873 |

### GRADES DE TEXTILE DE SÉRIE



|    | DIMENSIONS HORS TOUT |       |     | DIMENSIONS DE L'ASSISE |     |     | DIMENSIONS DU DOSSIER |      |
|----|----------------------|-------|-----|------------------------|-----|-----|-----------------------|------|
|    | L                    | P     | H   | L                      | P   | H   | L                     | H    |
| PO | 24                   | 22.25 | 34  | 19                     | 18  | 19  | 15                    | 15.5 |
| MM | 610                  | 565   | 864 | 483                    | 457 | 483 | 381                   | 394  |

Capacité de charge, 350 lb.

RTA 00

1 par boîte



| DESCRIPTION  | MODÈLE / CARACTÉRISTIQUES                         | GRADES DE TEXTILE DE SÉRIE |       |       |                        |      |      |                       |       |      |      |      |      |
|--|---|----------------------------|-------|-------|------------------------|------|------|-----------------------|-------|------|------|------|------|
|  |   | TFC                        | 2     | 3     | 4                      | 5    | 6    | 7                     | 8     | 9    | 10   | 11   | 12   |
|  <p><b>Chaise d'invité, pieds en métal</b><br/>                     TFC : 2.75 V.   2.51 M<br/>                     Poids unitaire : 25.5 LB   11.6 KG<br/>                     Poids - boîte : 34.5 LB   15.65 KG<br/>                     Volume - boîte : 13.25 P<sup>3</sup>   0.37 M<sup>3</sup></p> | <b>GC36531</b><br><br>Capacité de charge, 350 lb. | 1335                       | 1423  | 1497  | 1583                   | 1723 | 1852 | 1981                  | 2094  | 2234 | 2366 | 2545 | 2798 |
|  |   | DIMENSIONS HORS TOUT       |       |       | DIMENSIONS DE L'ASSISE |      |      | DIMENSIONS DU DOSSIER |       |      |      |      |      |
|  |   | L                          | P     | H     | L                      | P    | H    | L                     | H     |      |      |      |      |
|  |   | PO 24                      | 22.25 | 34    | 19                     | 18   | 19   | 15                    | 15.5  |      |      |      |      |
|  |   | MM 610                     | 565   | 864   | 483                    | 457  | 483  | 381                   | 394   |      |      |      |      |
|  | <b>RTA 00</b>                                     | 1 par boîte                |       |       |                        |      |      |                       |       |      |      |      |      |
|  <p><b>Fauteuil d'invité, pieds en bois</b><br/>                     TFC : 2.75 V.   2.51 M<br/>                     Poids unitaire : 24 LB   10.9 KG<br/>                     Poids - boîte : 33 LB   14.97 KG<br/>                     Volume - boîte : 13.25 P<sup>3</sup>   0.37 M<sup>3</sup></p>    | <b>GC36532</b><br><br>Capacité de charge, 350 lb. | 1410                       | 1498  | 1572  | 1658                   | 1798 | 1927 | 2056                  | 2169  | 2309 | 2441 | 2620 | 2873 |
|  |   | DIMENSIONS HORS TOUT       |       |       | DIMENSIONS DE L'ASSISE |      |      | DIMENSIONS DU DOSSIER |       |      |      |      |      |
|  |   | L                          | P     | H     | L                      | P    | H    | L                     | H     |      |      |      |      |
|  |   | PO 24                      | 22    | 34.25 | 19                     | 18.5 | 18.5 | 17                    | 15.75 |      |      |      |      |
|  |   | MM 610                     | 559   | 870   | 483                    | 470  | 470  | 432                   | 400   |      |      |      |      |
|  | <b>RTA 00</b>                                     | 1 par boîte                |       |       |                        |      |      |                       |       |      |      |      |      |
|  <p><b>Fauteuil d'invité, pieds en métal</b><br/>                     TFC : 2.75 V.   2.51 M<br/>                     Poids unitaire : 26 LB   11.8 KG<br/>                     Poids - boîte : 35 LB   15.88 KG<br/>                     Volume - boîte : 13.25 P<sup>3</sup>   0.37 M<sup>3</sup></p>   | <b>GC36533</b><br><br>Capacité de charge, 350 lb. | 1335                       | 1423  | 1497  | 1583                   | 1723 | 1852 | 1981                  | 2094  | 2234 | 2366 | 2545 | 2798 |
|  |   | DIMENSIONS HORS TOUT       |       |       | DIMENSIONS DE L'ASSISE |      |      | DIMENSIONS DU DOSSIER |       |      |      |      |      |
|  |   | L                          | P     | H     | L                      | P    | H    | L                     | H     |      |      |      |      |
|  |   | PO 24                      | 22    | 34.25 | 19                     | 18.5 | 18.5 | 17                    | 15.75 |      |      |      |      |
|  |   | MM 610                     | 559   | 870   | 483                    | 470  | 470  | 432                   | 400   |      |      |      |      |
|  | <b>RTA 00</b>                                     | 1 par boîte                |       |       |                        |      |      |                       |       |      |      |      |      |

## FROLICK ET SPLASH



modèle GC3001

modèle GC3011

### Trois dossiers différents



Certains modèles **Frolick** sont dotés d'un dossier présentant une **partie inférieure distincte** qui dissimule les fixations.

Certains modèles de la gamme **Frolick** sont dotés d'un **dossier d'une seule pièce** garni d'une housse et maintenu en place au moyen de fixations apparentes à l'arrière.

Le dossier en éventail des modèles **Splash** se distingue par un rembourrage **deux pièces** permettant de dissimuler les fixations.

## CARACTÉRISTIQUES DE SÉRIE

- Les gammes Frolick et Splash proposent des sièges empilables tout à fait polyvalents. À la fois robustes et légères, les trois gammes présentent une ample place assise et un bâti haut rendement renforcé pour une solution solide et durable. Chaque gamme présente un style de dossier différent et des caractéristiques distinctives pour répondre à des exigences en matière de contrôle des infections selon l'application envisagée.
- On peut empiler jusqu'à cinq sièges réguliers à quatre pieds au sol, et jusqu'à huit sièges sur un chariot GC3010.
- On peut empiler uniquement deux sièges bariatriques à quatre pieds au sol. Aucun chariot offert.
- Les modèles à piétement monobloc ne s'empilent pas.
- Les modèles réguliers sont dotés d'une assise de 19 po P offrant un dégagement de 21,5 po entre les accoudoirs. Les modèles bariatriques (Frolick) sont dotés d'une assise de 31,5 po P offrant un dégagement de 33,5 po entre les accoudoirs.
- Pour des sièges bariatriques plus petits, se reporter au modèle GC Comet GC2180, lequel est doté d'une assise de 18,5 po P offrant un dégagement de 28 po entre les accoudoirs.
- Les bâtis en acier tubulaire rond plié sont offerts. Le fini doit être précisé.
- La capacité de charge active est de 300 lb pour les sièges réguliers; 500 lb pour les sièges bariatriques.
- Une coquille protectrice dans un fini Ombre sous l'assise est de série sur tous les modèles (sauf les modèles bariatriques GC3003 et GC3023).
- Pour répondre à des exigences plus rigoureuses en matière d'entretien et de contrôle des infections, sélectionner un modèle à dossier monopiece. La description du dossier accompagne chaque modèle.
- Chaque siège est doté de pieds arrière protégés-mur qui empêchent le dossier du siège d'abîmer les murs.
- Les accoudoirs, fabriqués en nylon renforcé à la fibre de verre, présentent un profil plat et se prolongent jusqu'à l'avant de l'assise permettant à l'utilisateur de s'asseoir et de se relever plus facilement.
- Les accoudoirs sont offerts de série dans un fini noir.
- Pour plus de confort, le coussin d'assise est fabriqué de série en mousse UltraCell haute densité.
- Des ferrures de jumelage sont offertes. Se reporter au modèle 2180 à la page 123.
- Lorsque le bâti est fini noir, les patins et les embouts des pieds avant des modèles sans accoudoirs présentent un fini noir. Tous les autres bâtis présentent de série des patins et embouts dans un fini Ombre.
- Pour le choix de textiles et de finis pour milieu des soins de santé, visiter le site [globalfurnituregroup.com](http://globalfurnituregroup.com).
- Ce produit peut être garni de tout textile de série de Global si le respect de normes en matière de soins de santé n'est pas exigé.

## CARACTÉRISTIQUES EN OPTION

- Un choix de patins est offert. Les patins doivent être choisis en fonction du revêtement de sol et l'état des lieux. Pour plus d'informations, se reporter à la rubrique des patins (page 274).
- Pour les planchers à revêtement dur, commander des patins opaques qui ne marquent pas. Préciser **(NM)**. Sans supplément.
- Des patins à coussinet en feutre **(FG)** sont offerts pour les planchers à revêtement en vinyle, en liège ou stratifiés. À préciser. Ajouter 43 \$.
- Des patins à coussinet en caoutchouc **(RG)** sont offerts pour les planchers de bois, de pierre, de céramique ou à revêtement en vinyle ou stratifié. À préciser. Ajouter 43 \$.
- Les accoudoirs sont offerts dans un fini ombre **(SHW)** ou avoine grillée **(TOA)**, à préciser. Ajouter 25 \$.
- Pour intégrer des coutures thermocollées à un module, communiquer avec le service à la clientèle. Le prix est établi en fonction du numéro de modèle, accessible au moyen de l'outil Construire du site Web.
- Pour ajouter une membrane étanche à une assise, préciser **(MB)**. Ajouter 81 \$ par place assise. Pour les modèles bariatriques, ajouter 122 \$ par place assise.
- Pour faciliter l'entretien et relever les pratiques de lutte contre les infections, le scellement des faces inférieures **(SU)** peut être offert; la face inférieure de l'assise est alors finie avec un vinyle et scellée pour prévenir l'infiltration de liquides. La couture au bas du dossier sera également scellée.
- Finis du bâti**  
Finis peints. Sans supplément.  
**(TBL)** Noir **(TIN)** Encre  
**(TBZ)** Récif **(TKA)** Kahlua  
**(TTC)** Cactus **(TLA)** Café au lait  
**(TCR)** Carotte **(TMO)** Moka  
**(TIV)** Stratus **(TNE)** Nevada  
**(TDW)** Blanc de blancs **(TSN)** Sable  
**(TDJ)** Dijon **(TSR)** Écarlate  
**(TEG)** Aubergine **(TSH)** Ombre  
**(TFO)** Brume **(TOA)** Avoine grillée  
**(TFR)** Givre **(TTU)** Tungstène  
Finis plaqués. Se reporter au modèle voulu pour le supplément.  
**(CHM)** Chromé

## APPLICATIONS SUGGÉRÉES

- Sièges bariatriques (Frolick)
- Salles à manger et coins-repas
- Sièges d'invité
- Halls
- Salons et salles d'attente
- Bureaux et salles de réunion
- Chambres de patients
- Chambres de résidents
- Sièges empilables
- Salles d'examen et de traitement

## DESCRIPTION

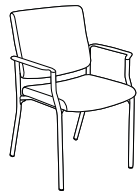

### Fauteuil empilable Frolick, quatre pieds

TFC : 1.25 V. | 1.14 M

Poids unitaire : 22 LB | 10 KG

Poids - boîte : 25.67 LB | 11.64 KG

Volume - boîte : 24 P3 | 0.67 M<sup>3</sup>

## MODÈLE / CARACTÉRISTIQUES

|                                | TFC | 2   | 3   | 4   | 5   | 6   | 7   | 8   | 9   | 10  | 11   | 12   |
|--------------------------------|-----|-----|-----|-----|-----|-----|-----|-----|-----|-----|------|------|
| <b>GC3001</b>                  | 491 | 531 | 565 | 604 | 668 | 726 | 785 | 836 | 900 | 960 | 1041 | 1156 |
| Dossier rectangulaire 2 pièces |     |     |     |     |     |     |     |     |     |     |      |      |

Capacité de charge, 300 lb.

On peut empiler 5 sièges au sol.

Finis du bâti chromé (CHM),

ajouter 147 \$

### DIMENSIONS HORS TOUT

|    | L   | P    | H   | L   | P   | H    | L    | H   |
|----|-----|------|-----|-----|-----|------|------|-----|
| PO | 25  | 24.5 | 36  | 19  | 18  | 18.5 | 19.5 | 17  |
| MM | 635 | 622  | 914 | 483 | 457 | 470  | 495  | 432 |



### DIMENSIONS DE L'ASSISE

### DIMENSIONS DU DOSSIER

RTA 00

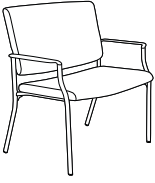
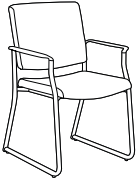
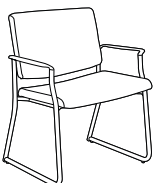
3 par boîte (prix et caractéristiques pour un siège uniquement)

| DESCRIPTION   | MODÈLE / CARACTÉRISTIQUES   | GRADES DE TEXTILE DE SÉRIE |             |             |                        |           |             |                       |             |      |      |      |      |  |
|---|---|----------------------------|-------------|-------------|------------------------|-----------|-------------|-----------------------|-------------|------|------|------|------|--|
|   |   | TFC                        | 2           | 3           | 4                      | 5         | 6           | 7                     | 8           | 9    | 10   | 11   | 12   |  |
|  <p><b>Chaise empilable Frolick, quatre pieds</b><br/>                     TFC : 1.25 V.   1.14 M<br/>                     Poids unitaire : 20 LB   9.1 KG<br/>                     Poids - boîte : 23.67 LB   10.74 KG<br/>                     Volume - boîte : 24 P<sup>3</sup>   0.67 M<sup>3</sup></p>              | <p><b>GC3002</b><br/>                     Dossier rectangulaire 2 pièces</p> <p>Capacité de charge, 300 lb.</p> <p>On peut empiler 5 sièges au sol.<br/>                     Fini du bâti chromé (CHM),<br/>                     ajouter 132 \$</p> | 452                        | 492         | 526         | 565                    | 629       | 687         | 746                   | 797         | 861  | 921  | 1002 | 1117 |  |
|   |   | DIMENSIONS HORS TOUT       |             |             | DIMENSIONS DE L'ASSISE |           |             | DIMENSIONS DU DOSSIER |             |      |      |      |      |  |
|   |   | L                          | P           | H           | L                      | P         | H           | L                     | H           |      |      |      |      |  |
|   |   | PO 21<br>MM 533            | 24.5<br>622 | 36<br>914   | 19<br>483              | 18<br>457 | 18.5<br>470 | 19.5<br>495           | 17<br>432   |      |      |      |      |  |
|   |   |                            |             |             |                        |           |             |                       |             |      |      |      |      |  |
|  <p><b>Fauteuil bariatrique Frolick, quatre pieds</b><br/>                     TFC : 2.25 V.   2.06 M<br/>                     Poids unitaire : 35 LB   15.9 KG<br/>                     Poids - boîte : 46 LB   20.87 KG<br/>                     Volume - boîte : 28.25 P<sup>3</sup>   0.79 M<sup>3</sup></p>         | <p><b>GC3003</b><br/>                     Dossier rectangulaire 2 pièces</p> <p>Capacité de charge, 500 lb.</p> <p>On peut empiler 2 sièges.<br/>                     Fini du bâti chromé (CHM),<br/>                     ajouter 206 \$</p>        | 1133                       | 1205        | 1266        | 1336                   | 1450      | 1556        | 1662                  | 1754        | 1869 | 1977 | 2123 | 2330 |  |
|   |   | DIMENSIONS HORS TOUT       |             |             | DIMENSIONS DE L'ASSISE |           |             | DIMENSIONS DU DOSSIER |             |      |      |      |      |  |
|   |   | L                          | P           | H           | L                      | P         | H           | L                     | H           |      |      |      |      |  |
|   |   | PO 37<br>MM 940            | 24.5<br>622 | 36.5<br>927 | 31.5<br>800            | 18<br>457 | 18.5<br>470 | 32<br>813             | 18.5<br>470 |      |      |      |      |  |
|   |   |                            |             |             |                        |           |             |                       |             |      |      |      |      |  |
|  <p><b>Fauteuil Frolick, piétement monobloc</b><br/>                     TFC : 1.25 V.   1.14 M<br/>                     Poids unitaire : 26 LB   11.8 KG<br/>                     Poids - boîte : 36 LB   16.33 KG<br/>                     Volume - boîte : 15.5 P<sup>3</sup>   0.43 M<sup>3</sup></p>               | <p><b>GC3021</b><br/>                     Dossier rectangulaire 2 pièces</p> <p>Capacité de charge, 300 lb.</p> <p>Ce modèle ne s'empile pas.<br/>                     Fini du bâti chromé (CHM),<br/>                     ajouter 176 \$</p>       | 554                        | 594         | 628         | 667                    | 731       | 789         | 848                   | 899         | 963  | 1023 | 1104 | 1219 |  |
|   |   | DIMENSIONS HORS TOUT       |             |             | DIMENSIONS DE L'ASSISE |           |             | DIMENSIONS DU DOSSIER |             |      |      |      |      |  |
|   |   | L                          | P           | H           | L                      | P         | H           | L                     | H           |      |      |      |      |  |
|   |   | PO 25<br>MM 635            | 24.5<br>622 | 36<br>914   | 18<br>457              | 17<br>432 | 18.5<br>470 | 18.75<br>476          | 18<br>457   |      |      |      |      |  |
|   |   |                            |             |             |                        |           |             |                       |             |      |      |      |      |  |
|  <p><b>Chaise Frolick, piétement monobloc</b><br/>                     TFC : 2.25 V.   1.14 M<br/>                     Poids unitaire : 25 LB   11.4 KG<br/>                     Poids - boîte : 35 LB   15.88 KG<br/>                     Volume - boîte : 15.5 P<sup>3</sup>   0.43 M<sup>3</sup></p>                | <p><b>GC3022</b><br/>                     Dossier rectangulaire 2 pièces</p> <p>Capacité de charge, 300 lb.</p> <p>Ce modèle ne s'empile pas.<br/>                     Fini du bâti chromé (CHM),<br/>                     ajouter 158 \$</p>       | 511                        | 551         | 585         | 624                    | 688       | 746         | 805                   | 856         | 920  | 980  | 1061 | 1176 |  |
|   |   | DIMENSIONS HORS TOUT       |             |             | DIMENSIONS DE L'ASSISE |           |             | DIMENSIONS DU DOSSIER |             |      |      |      |      |  |
|   |   | L                          | P           | H           | L                      | P         | H           | L                     | H           |      |      |      |      |  |
|   |   | PO 21<br>MM 533            | 24.5<br>622 | 36<br>914   | 19<br>483              | 18<br>457 | 18.5<br>470 | 19.5<br>495           | 17<br>432   |      |      |      |      |  |
|   |   |                            |             |             |                        |           |             |                       |             |      |      |      |      |  |
|  <p><b>Fauteuil bariatrique Frolick, piétement monobloc</b><br/>                     TFC : 2.25 V.   2.06 M<br/>                     Poids unitaire : 40 LB   18.2 KG<br/>                     Poids - boîte : 51 LB   23.13 KG<br/>                     Volume - boîte : 28.25 P<sup>3</sup>   0.79 M<sup>3</sup></p> | <p><b>GC3023</b><br/>                     Dossier rectangulaire 2 pièces</p> <p>Capacité de charge, 500 lb.</p> <p>Ce modèle ne s'empile pas.<br/>                     Fini du bâti chromé (CHM),<br/>                     ajouter 247 \$</p>       | 1190                       | 1262        | 1323        | 1393                   | 1507      | 1613        | 1719                  | 1811        | 1926 | 2034 | 2180 | 2387 |  |
|   |   | DIMENSIONS HORS TOUT       |             |             | DIMENSIONS DE L'ASSISE |           |             | DIMENSIONS DU DOSSIER |             |      |      |      |      |  |
|   |   | L                          | P           | H           | L                      | P         | H           | L                     | H           |      |      |      |      |  |
|   |   | PO 37<br>MM 940            | 24.5<br>622 | 36.5<br>927 | 31.5<br>800            | 18<br>457 | 18.5<br>470 | 32<br>813             | 18.5<br>470 |      |      |      |      |  |
|   |   |                            |             |             |                        |           |             |                       |             |      |      |      |      |  |

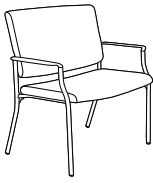
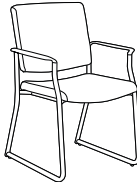
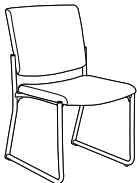
| DESCRIPTION   | MODÈLE / CARACTÉRISTIQUES   | GRADES DE TEXTILE DE SÉRIE  |  |  |      |      |      |      |      |      |      |      |      |  |  |
|---|---|---|--|--|------|------|------|------|------|------|------|------|------|--|--|
|   |   | TFC   | 2  | 3  | 4    | 5    | 6    | 7    | 8    | 9    | 10   | 11   | 12   |  |  |
|  <p><b>Fauteuil Frolick, quatre pieds</b><br/>                     TFC : 1.25 V.   1.14 M<br/>                     Poids unitaire : 22 LB   10 KG<br/>                     Poids - boîte : 25.67 LB   11.64 KG<br/>                     Volume - boîte : 24 P<sup>3</sup>   0.67 M<sup>3</sup></p>               | <p><b>GC3031</b><br/>                     Dossier rectangulaire monopièce</p> | 491   | 531  | 565  | 604  | 668  | 726  | 785  | 836  | 900  | 960  | 1041 | 1156 |  |  |
|   | <p>Capacité de charge, 300 lb.</p>  | <p>PO 25 24.5 36 19 18 18.5 19.5 17<br/>                     MM 635 622 914 483 457 470 495 432</p>     | <p>On peut empiler 5 sièges au sol.<br/>                     Fini du bâti chromé (CHM), ajouter 147 \$</p> |  |      |      |      |      |      |      |      |      |      |  |  |
|   | <p><b>DIMENSIONS HORS TOUT</b><br/>L P H</p>                                  | <p><b>DIMENSIONS DE L'ASSISE</b><br/>L P H</p>  | <p><b>DIMENSIONS DU DOSSIER</b><br/>L H</p>  | <p><b>RTA 00</b> 3 par boîte (prix et caractéristiques pour un siège uniquement)</p> |      |      |      |      |      |      |      |      |      |  |  |
|   |   |   |  |  |      |      |      |      |      |      |      |      |      |  |  |
|  <p><b>Chaise empilable Frolick, quatre pieds</b><br/>                     TFC : 1.25 V.   1.14 M<br/>                     Poids unitaire : 19 LB   8.6 KG<br/>                     Poids - boîte : 22.67 LB   10.28 KG<br/>                     Volume - boîte : 24 P<sup>3</sup>   0.67 M<sup>3</sup></p>      | <p><b>GC3032</b><br/>                     Dossier rectangulaire monopièce</p> | 452   | 492  | 526  | 565  | 629  | 687  | 746  | 797  | 861  | 921  | 1002 | 1117 |  |  |
|   | <p>Capacité de charge, 300 lb.</p>  | <p>PO 21 24.5 36 19 18 18.5 19.5 17<br/>                     MM 533 622 914 483 457 470 495 432</p>     | <p>On peut empiler 5 sièges au sol.<br/>                     Fini du bâti chromé (CHM), ajouter 132 \$</p> |  |      |      |      |      |      |      |      |      |      |  |  |
|   | <p><b>DIMENSIONS HORS TOUT</b><br/>L P H</p>                                  | <p><b>DIMENSIONS DE L'ASSISE</b><br/>L P H</p>  | <p><b>DIMENSIONS DU DOSSIER</b><br/>L H</p>  | <p><b>RTA 00</b> 3 par boîte (prix et caractéristiques pour un siège uniquement)</p> |      |      |      |      |      |      |      |      |      |  |  |
|   |   |   |  |  |      |      |      |      |      |      |      |      |      |  |  |
|  <p><b>Fauteuil baratrique Frolick, quatre pieds</b><br/>                     TFC : 2.25 V.   2.06 M<br/>                     Poids unitaire : 35 LB   15.9 KG<br/>                     Poids - boîte : 46 LB   20.87 KG<br/>                     Volume - boîte : 28.25 P<sup>3</sup>   0.79 M<sup>3</sup></p> | <p><b>GC3033</b><br/>                     Dossier rectangulaire monopièce</p> | 1133  | 1205   | 1266   | 1336 | 1450 | 1556 | 1662 | 1754 | 1869 | 1977 | 2123 | 2330 |  |  |
|   | <p>Capacité de charge, 500 lb.</p>  | <p>PO 37 24.5 36.5 31.5 18 18.5 32 18.5<br/>                     MM 940 622 927 800 457 470 813 470</p> | <p>On peut empiler 2 sièges.<br/>                     Fini du bâti chromé (CHM), ajouter 206 \$</p>        |  |      |      |      |      |      |      |      |      |      |  |  |
|   | <p><b>DIMENSIONS HORS TOUT</b><br/>L P H</p>                                  | <p><b>DIMENSIONS DE L'ASSISE</b><br/>L P H</p>  | <p><b>DIMENSIONS DU DOSSIER</b><br/>L H</p>  | <p><b>RTA 00</b> 1 par boîte</p>   |      |      |      |      |      |      |      |      |      |  |  |
|   |   |   |  |  |      |      |      |      |      |      |      |      |      |  |  |
|  <p><b>Fauteuil Frolick, piétement monobloc</b><br/>                     TFC : 1.25 V.   1.14 M<br/>                     Poids unitaire : 26 LB   11.8 KG<br/>                     Poids - boîte : 36 LB   16.33 KG<br/>                     Volume - boîte : 15.5 P<sup>3</sup>   0.43 M<sup>3</sup></p>      | <p><b>GC3034</b><br/>                     Dossier rectangulaire monopièce</p> | 554   | 594  | 628  | 667  | 731  | 789  | 848  | 899  | 963  | 1023 | 1104 | 1219 |  |  |
|   | <p>Capacité de charge, 300 lb.</p>  | <p>PO 25 24.5 36 18 17 18.5 18.75 18<br/>                     MM 635 622 914 457 432 470 476 457</p>    | <p>Ce modèle ne s'empile pas.<br/>                     Fini du bâti chromé (CHM), ajouter 176 \$</p>       |  |      |      |      |      |      |      |      |      |      |  |  |
|   | <p><b>DIMENSIONS HORS TOUT</b><br/>L P H</p>                                  | <p><b>DIMENSIONS DE L'ASSISE</b><br/>L P H</p>  | <p><b>DIMENSIONS DU DOSSIER</b><br/>L H</p>  | <p><b>RTA 00</b> 1 par boîte</p>   |      |      |      |      |      |      |      |      |      |  |  |
|   |   |   |  |  |      |      |      |      |      |      |      |      |      |  |  |
|  <p><b>Chaise Frolick, piétement monobloc</b><br/>                     TFC : 1.25 V.   1.14 M<br/>                     Poids unitaire : 25 LB   11.4 KG<br/>                     Poids - boîte : 35 LB   15.88 KG<br/>                     Volume - boîte : 15.5 P<sup>3</sup>   0.43 M<sup>3</sup></p>        | <p><b>GC3035</b><br/>                     Dossier rectangulaire monopièce</p> | 511   | 551  | 585  | 624  | 688  | 746  | 805  | 856  | 920  | 980  | 1061 | 1176 |  |  |
|   | <p>Capacité de charge, 300 lb.</p>  | <p>PO 21 24.5 36 19 18 18.5 19.5 17<br/>                     MM 533 622 914 483 457 470 495 432</p>     | <p>Ce modèle ne s'empile pas.<br/>                     Fini du bâti chromé (CHM), ajouter 158 \$</p>       |  |      |      |      |      |      |      |      |      |      |  |  |
|   | <p><b>DIMENSIONS HORS TOUT</b><br/>L P H</p>                                  | <p><b>DIMENSIONS DE L'ASSISE</b><br/>L P H</p>  | <p><b>DIMENSIONS DU DOSSIER</b><br/>L H</p>  | <p><b>RTA 00</b> 1 par boîte</p>   |      |      |      |      |      |      |      |      |      |  |  |
|   |   |   |  |  |      |      |      |      |      |      |      |      |      |  |  |

DESCRIPTION MODÈLE / CARACTÉRISTIQUES GRADES DE TEXTILE DE SÉRIE

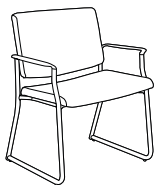

**Fauteuil bariatrique Frolick, piétement monobloc**

TFC : 2.25 V. | 2.06 M  
 Poids unitaire : 40 LB | 18.2 KG  
 Poids - boîte : 51 LB | 23.13 KG  
 Volume - boîte : 28.25 P<sup>3</sup> | 0.79 M<sup>3</sup>

**GC3036**  
 Dossier rectangulaire monopièce

Capacité de charge, 500 lb.

Ce modèle ne s'empile pas.  
 Fini du bâti chromé (CHM),  
 ajouter 247 \$

| TFC  | 2    | 3    | 4    | 5    | 6    | 7    | 8    | 9    | 10   | 11   | 12   |
|------|------|------|------|------|------|------|------|------|------|------|------|
| 1190 | 1262 | 1323 | 1393 | 1507 | 1613 | 1719 | 1811 | 1926 | 2034 | 2180 | 2387 |

| DIMENSIONS HORS TOUT |   |   | DIMENSIONS DE L'ASSISE |   |   | DIMENSIONS DU DOSSIER |   |
|----------------------|---|---|------------------------|---|---|-----------------------|---|
| L                    | P | H | L                      | P | H | L                     | H |

|        |      |      |      |     |      |     |      |
|--------|------|------|------|-----|------|-----|------|
| PO 37  | 24.5 | 36.5 | 31.5 | 18  | 18.5 | 32  | 18.5 |
| MM 940 | 622  | 927  | 800  | 457 | 470  | 813 | 470  |

**RTA 00** 1 par boîte



**Fauteuil empilable Splash, quatre pieds**

TFC : 1.25 V. | 1.14 M  
 Poids unitaire : 23 LB | 10.5 KG  
 Poids - boîte : 26.67 LB | 12.1 KG  
 Volume - boîte : 24 P<sup>3</sup> | 0.67 M<sup>3</sup>

Capacité de charge, 300 lb.

On peut empiler 5 sièges au sol.  
 Fini du bâti chromé (CHM),  
 ajouter 147 \$

| TFC | 2   | 3   | 4   | 5   | 6   | 7   | 8   | 9   | 10  | 11   | 12   |
|-----|-----|-----|-----|-----|-----|-----|-----|-----|-----|------|------|
| 491 | 531 | 565 | 604 | 668 | 726 | 785 | 836 | 900 | 960 | 1041 | 1156 |

| DIMENSIONS HORS TOUT |   |   | DIMENSIONS DE L'ASSISE |   |   | DIMENSIONS DU DOSSIER |   |
|----------------------|---|---|------------------------|---|---|-----------------------|---|
| L                    | P | H | L                      | P | H | L                     | H |

|        |       |      |      |      |      |     |      |
|--------|-------|------|------|------|------|-----|------|
| PO 25  | 24.25 | 35.5 | 19.5 | 18.5 | 18.5 | 20  | 17.5 |
| MM 635 | 616   | 902  | 495  | 470  | 470  | 508 | 445  |

**RTA 00** 3 par boîte (prix et caractéristiques pour un siège uniquement)



**Chaise empilable Splash, quatre pieds**

TFC : 1.25 V. | 1.14 M  
 Poids unitaire : 21 LB | 9.5 KG  
 Poids - boîte : 24.67 LB | 11.19 KG  
 Volume - boîte : 24 P<sup>3</sup> | 0.67 M<sup>3</sup>

Capacité de charge, 300 lb.

On peut empiler 5 sièges au sol.  
 Fini du bâti chromé (CHM),  
 ajouter 132 \$

| TFC | 2   | 3   | 4   | 5   | 6   | 7   | 8   | 9   | 10  | 11   | 12   |
|-----|-----|-----|-----|-----|-----|-----|-----|-----|-----|------|------|
| 452 | 492 | 526 | 565 | 629 | 687 | 746 | 797 | 861 | 921 | 1002 | 1117 |

| DIMENSIONS HORS TOUT |   |   | DIMENSIONS DE L'ASSISE |   |   | DIMENSIONS DU DOSSIER |   |
|----------------------|---|---|------------------------|---|---|-----------------------|---|
| L                    | P | H | L                      | P | H | L                     | H |

|        |       |      |      |      |      |     |      |
|--------|-------|------|------|------|------|-----|------|
| PO 21  | 24.25 | 35.5 | 19.5 | 18.5 | 18.5 | 20  | 17.5 |
| MM 533 | 616   | 902  | 495  | 470  | 470  | 508 | 445  |

**RTA 00** 3 par boîte (prix et caractéristiques pour un siège uniquement)

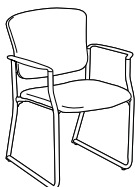

**Fauteuil Splash, piétement monobloc**

TFC : 1.25 V. | 1.14 M  
 Poids unitaire : 28 LB | 12.7 KG  
 Poids - boîte : 38 LB | 17.24 KG  
 Volume - boîte : 20.75 P<sup>3</sup> | 0.58 M<sup>3</sup>

Capacité de charge, 300 lb.

Ce modèle ne s'empile pas.  
 Fini du bâti chromé (CHM),  
 ajouter 176 \$

| TFC | 2   | 3   | 4   | 5   | 6   | 7   | 8   | 9   | 10   | 11   | 12   |
|-----|-----|-----|-----|-----|-----|-----|-----|-----|------|------|------|
| 554 | 594 | 628 | 667 | 731 | 789 | 848 | 899 | 963 | 1023 | 1104 | 1219 |

| DIMENSIONS HORS TOUT |   |   | DIMENSIONS DE L'ASSISE |   |   | DIMENSIONS DU DOSSIER |   |
|----------------------|---|---|------------------------|---|---|-----------------------|---|
| L                    | P | H | L                      | P | H | L                     | H |

|        |       |      |      |      |      |     |      |
|--------|-------|------|------|------|------|-----|------|
| PO 25  | 24.25 | 35.5 | 19.5 | 18.5 | 18.5 | 20  | 17.5 |
| MM 635 | 616   | 902  | 495  | 470  | 470  | 508 | 445  |

**RTA 00** 1 par boîte



**Chaise Splash, piétement monobloc**

TFC : 1.25 V. | 1.14 M  
 Poids unitaire : 26 LB | 11.8 KG  
 Poids - boîte : 36 LB | 16.33 KG  
 Volume - boîte : 15.5 P<sup>3</sup> | 0.43 M<sup>3</sup>

Capacité de charge, 300 lb.



Ce modèle ne s'empile pas.  
 Fini du bâti chromé (CHM),  
 ajouter 158 \$

| TFC | 2   | 3   | 4   | 5   | 6   | 7   | 8   | 9   | 10  | 11   | 12   |
|-----|-----|-----|-----|-----|-----|-----|-----|-----|-----|------|------|
| 511 | 551 | 585 | 624 | 688 | 746 | 805 | 856 | 920 | 980 | 1061 | 1176 |

| DIMENSIONS HORS TOUT |   |   | DIMENSIONS DE L'ASSISE |   |   | DIMENSIONS DU DOSSIER |   |
|----------------------|---|---|------------------------|---|---|-----------------------|---|
| L                    | P | H | L                      | P | H | L                     | H |

|        |       |      |      |      |      |     |      |
|--------|-------|------|------|------|------|-----|------|
| PO 21  | 24.25 | 35.5 | 19.5 | 18.5 | 18.5 | 20  | 17.5 |
| MM 533 | 616   | 902  | 495  | 470  | 470  | 508 | 445  |

**RTA 00** 1 par boîte

| DESCRIPTION  | MODÈLE / CARACTÉRISTIQUES                                   |              |   | GRADES DE TEXTILE DE SÉRIE |                             |          |          |                               |          |   |                              |  |
|--|---|--------------|---|----------------------------|-----------------------------|----------|----------|-------------------------------|----------|---|------------------------------|--|
|  |   | Prix courant |   |                            |                             |          |          |                               |          |   |                              |  |
|  | <b>GC3010</b>   | 293          |   |                            |                             |          |          |                               |          |   |                              |  |
|   |   |              |   |                            | <b>DIMENSIONS HORS TOUT</b> |          |          | <b>DIMENSIONS DE L'ASSISE</b> |          |   | <b>DIMENSIONS DU DOSSIER</b> |  |
|  |   | <b>L</b>     | <b>P</b>  | <b>H</b>                   | <b>L</b>                    | <b>P</b> | <b>H</b> | <b>L</b>                      | <b>H</b> |   |                              |  |
| <b>Chariot pour les gammes Frolick et Splash</b><br>TFC : - V.   - M<br>Poids unitaire : 13 LB   5.9 KG<br>Poids - boîte : 16 LB   7.26 KG<br>Volume - boîte : 3.8 P <sup>3</sup>   0.1 M <sup>3</sup> | Permet d'empiler 8 sièges réguliers à 4 pieds (uniquement). | PO<br>MM     | 23.25<br>591  | 24.75<br>629               | 12.25<br>311                | -        | -        | -                             | -        | - | -                            |  |
|  |   | <b>RTA 1</b> |  | 1 par boîte                |                             |          |          |                               |          |   |                              |  |

GC BEACH



modèle GC4077



modèle GC4078

CARACTÉRISTIQUES DE SÉRIE



- D'élégants sièges en bois dotés d'un dossier rembourré ou à lattes en bois.
- Le bâti est fabriqué en hêtre.
- Les pieds sont munis de patins en polypropylène blanc qui ne marquent pas et qui conviennent à la fois pour les planchers recouverts d'une moquette ou les planchers à revêtement dur.
- Les coussins d'assise sont fixes et non amovibles.
- Les coussins sont fabriqués de mousse à haute élasticité; les sièges sont dotés d'une suspension à sangles synthétiques caoutchoutées pour plus de confort.
- La face inférieure de l'assise est en polyuréthane noir.
- Ces sièges ne s'empilent pas.
- Ce produit peut être garni de tout textile de série de Global si le respect de normes en matière de soins de santé n'est pas exigé.

CARACTÉRISTIQUES EN OPTION

- Les finis bois offerts sont absolu (AAM), nuit (ASM), noir (BKM), cerisier (ACM), chêne foncé (EOM), espresso (ECM), bois fruitier (TFM), gris (HGM), miel (AHM), acajou (TMM), érable (AVM), noyer naturel (NLW), noyer moyen (MWM), Noce Biondo (NBM), Noce Grigio (NGM), Noce Leggero (NEM), Noce Medio (NMM), sablé (SBM), palissandre (SKM), chêne argenté (SOM), noyer (TWM), crème WC (WTM), blanc (WHM) et cerisier d'hiver (WCM). À préciser.
- Pour ajouter une membrane étanche à une assise, préciser **(MB)**. Ajouter 81 \$ par place assise.

APPLICATIONS SUGGÉRÉES

- Salles à manger et coins-repas
- Sièges d'invité
- Halls
- Salons et salles d'attente
- Bureaux et salles de réunion
- Chambres de patients
- Chambres de résidents

| DESCRIPTION  | MODÈLE / CARACTÉRISTIQUES   | GRADES DE TEXTILE DE SÉRIE |     |     |             |      |      |      |       |      |      |      |      |  |
|--|-----------------------------|----------------------------|-----|-----|-------------|------|------|------|-------|------|------|------|------|--|
|  |                             | TFC                        | 2   | 3   | 4           | 5    | 6    | 7    | 8     | 9    | 10   | 11   | 12   |  |
|  <p><b>Fauteuil d'invité à dossier rembourré</b><br/>                     TFC : 1 YD   0.91 M<br/>                     Poids unitaire : 15 LB   6.8 KG<br/>                     Poids - boîte : 20 LB   9.07 KG<br/>                     Volume - boîte : 13.25 P<sup>3</sup>   0.37 M<sup>3</sup></p>  | <b>GC4077</b>               | 781                        | 813 | 840 | 871         | 922  | 969  | 1016 | 1057  | 1108 | 1156 | 1221 | 1313 |  |
|  | Capacité de charge, 300 lb. | IN 22                      |     |     | 22.25       | 33.5 | 19.5 | 18.5 | 18.75 | 19.5 | 15.5 |      |      |  |
|  | Ce modèle ne s'empile pas.  | MM 559                     |     |     | 565         | 851  | 495  | 470  | 476   | 495  | 394  |      |      |  |
|  |                             | RTA 00                     |     |     | 1 par boîte |      |      |      |       |      |      |      |      |  |
|  <p><b>Fauteuil d'invité à dossier à lattes</b><br/>                     TFC : 1 YD   0.91 M<br/>                     Poids unitaire : 15 LB   6.8 KG<br/>                     Poids - boîte : 20 LB   9.07 KG<br/>                     Volume - boîte : 13.25 P<sup>3</sup>   0.37 M<sup>3</sup></p> | <b>GC4078</b>               | 781                        | 813 | 840 | 871         | 922  | 969  | 1016 | 1057  | 1108 | 1156 | 1221 | 1313 |  |
|  | Capacité de charge, 300 lb. | IN 22                      |     |     | 22.25       | 33.5 | 19.5 | 19   | 18.75 | 19.5 | 15.5 |      |      |  |
|  | Ce modèle ne s'empile pas.  | MM 559                     |     |     | 565         | 851  | 495  | 483  | 476   | 495  | 394  |      |      |  |
|  |                             | RTA 00                     |     |     | 1 par boîte |      |      |      |       |      |      |      |      |  |

## GC BELONG



modèle GC4231



modèle GC4231HB

## CARACTÉRISTIQUES DE SÉRIE

- La gamme Belong été conçue pour les milieux de soins actifs et les établissements de transition les plus exigeants.
- Tous les modèles présentent un bâti en métal tubulaire elliptique offert de série dans un fini noir (TBL), stratus (TIV), blanc de blancs (TDW), brume (TFO), givre (TFR), kahlua (TKA), café au lait (TLA), moka (TMO), nevada (TNE), sable (TSN), ombre (TSH), avoine grillée (TOA) ou tungstène (TTU), à préciser.
- Les accoudoirs à manchons en uréthane sont offerts dans un fini noir (BLK), café au lait (LAB), kahlua (KAL), moka (J52), ombre (SHW) ou avoine grillée (TOA), à préciser. Des manchons en bois sont également offerts en option dans tous les finis bois pour milieu des soins de santé, à préciser. *Se reporter au modèle en particulier pour le supplément.*
- Le bâti peut être lesté; des fixations inviolables peuvent être intégrées pour accroître la sécurité du module dans des milieux plus exigeants comme les établissements correctionnels ou de santé mentale. Demandez une proposition de prix spéciale.
- L'assise et le dossier peuvent être retirés et remplacés sur place.
- Pour plus de confort, le coussin d'assise est légèrement incliné et fabriqué de série en mousse UltraCell haute densité.
- Tous les sièges présentent un bâti protège-mur qui laisse un dégagement entre le dossier et le mur. **Nota** : Prévoir un dégagement de 10,5 po entre le siège et le mur pour les modèles GC4242, GC4242HB, GC4243 et GC4243HB pour permettre le plein mouvement de fléchissement du dossier.
- Le bâti protège-mur n'est pas offert pour les poufs et les bancs.
- La hauteur de l'assise de tous les modèles réguliers et de tous les poufs est de 18 po.
- La hauteur de l'assise pour les modèles GC4231-24 et GC4241-24 est de 24 po.
- Le patin de série est un patin noir.
- Certains modèles choisis sont offerts dotés de **roulettes sur les pieds arrière**. Pour activer les roulettes, basculer le siège vers l'arrière jusqu'à ce que les roulettes entrent en contact avec le sol. Ces roulettes permettent de déplacer les sièges inoccupés facilement.

- Un dégagement est prévu entre les coussins d'assise et de dossier pour faciliter l'entretien.
- La gauche et la droite sont déterminées par renvoi à l'utilisateur en position assise.
- Les modèles à dossier flexible se distinguent par un mécanisme de contrôle de torsion qui confère un mouvement de bercement sur 14° au dossier.
- Pour le choix de textiles et de finis pour milieu des soins de santé, visiter le site [globalfurnituregroup.com](http://globalfurnituregroup.com).
- Ce produit peut être garni de tout textile de série de Global si le respect de normes en matière de soins de santé n'est pas exigé.

## CARACTÉRISTIQUES EN OPTION

- Pour les planchers à revêtement dur, commander des patins opaques qui ne marquent pas. Préciser **(NM)**. Sans supplément.
- Pour ajouter une membrane étanche à une assise, préciser **(MB)**. Ajouter 81 \$ par place assise. Pour les modèles bariatriques, ajouter 122 \$ par place assise.
- Pour répondre à des exigences plus rigoureuses en matière d'entretien et de contrôle des infections, ajouter **(SU)** au numéro de modèle. La face inférieure de l'assise sera finie au moyen d'un vinyle scellé pour empêcher la pénétration des liquides. Modèles réguliers : ajouter 35 \$. Modèles bariatriques : ajouter 47 \$. Les suppléments peuvent varier.

## APPLICATIONS SUGGÉRÉES

- Sièges bariatriques
- Sièges d'invité
- Halls
- Salons et salles d'attente
- Chambres de patients
- Chambres de résidents
- Salles d'examen et de traitement

Se reporter à la page 42 pour les tables autoportantes GC Belong.

## BANCS ET MODULES DE TRANSITION GC BELONG

- Les modules dotés de brides de jumelage ne peuvent être jumelés qu'avec un module de transition. Ils ne peuvent se jumeler ensemble (ces modules étant munis de ferrures sur les côtés).
- Des modèles à une, deux ou trois places sont offerts.
- Un module de transition se suspend entre deux autres modules, supporté par leurs brides de jumelage. Les modules de transition ne sont pas autoportants (ils ne sont pas dotés de pieds).
- L'avant et l'arrière des bancs étant identiques, les modules dotés de brides de jumelage sont réversibles et peuvent être jumelés de la gauche ou de la droite.
- Tous les modules de transition peuvent être jumelés à des modules sièges dotés de brides de jumelage.

## TABLES MODULAIRES GC BELONG

- La hauteur des tables est de 16 po.
- Les dessus de 1 po d'épaisseur sont offerts en mélamine thermosoudée (LP) ou en stratifié haute pression (HP). Choisir le numéro de modèle en fonction du fini voulu.
- Tous les dessus présentent de série un chant coordonné de 2 mm. Le fini du dessus doit être précisé au moment de la commande.
- Se reporter aux choix suivants pour choisir le fini voulu. Le fini du dessus et le fini des pieds doivent être précisés au moment de la commande.

## Mélamine thermosoudée (LP)

Acajou absolu (ACJ)  
Nuit d'Orient (ASN)  
Cerisier Avant (AWC)  
Miel Avant (AWH)  
Cobalt brossé (BCR)  
Érable clair (CMB)  
Espresso profond (DES)  
Blanc de blancs (DWT)  
Fashionista (FAS)  
Première classe (FCL)  
Acajou sur quartier (QTM)  
Noce Biondo (NBL)  
Noce Grigio (NGL)  
Noce Leggero (NEL)  
Noce Medio (NML)  
Beauté naturelle (SBY)  
Brou (WHE)  
Chocolat blanc (WHC)  
Cerisier d'hiver (WCR)

## Stratifié haute pression (HP)

Acajou absolu (ACJ)  
Nuit d'Orient (ASN)  
Cerisier Avant (W357)  
Miel Avant (W356)  
Cobalt brossé (BRC)  
Érable clair (CMB)  
Espresso profond (W142)  
Blanc de blancs (DWT)  
Fashionista (FAS)  
Première classe (FCL)  
Acajou sur quartier (QTM)  
Noce Biondo (NBL)  
Noce Grigio (NGL)  
Noce Leggero (NEL)  
Noce Medio (NML)  
Beauté naturelle (SBY)  
Brou (WHE)  
Chocolat blanc (WHC)  
Cerisier d'hiver (WCR)



siège simple,  
sans accoudoirs

siège simple,  
2 accoudoirs

siège 2 places,  
2 accoudoirs

siège 2 places,  
3 accoudoirs

siège 3 places,  
2 accoudoirs

siège 3 places,  
4 accoudoirs

2 sièges, 1 table,  
2 accoudoirs

**DOSSIER BAS**

Modules autoportants



Modules jumelables  
du côté gauche



Modules jumelables  
du côté droit



Modules jumelables  
des deux côtés



**DOSSIER HAUT**

Modules autoportants



Modules jumelables  
du côté gauche



Modules jumelables  
du côté droit



Modules jumelables  
des deux côtés



**SPÉCIALISÉ**

Modules autoportants  
sur roulettes



Modules bariatriques  
jumelables du côté gauche



Modules bariatriques  
autoportants



Modules bariatriques  
jumelables du côté droit



Modules autoportants  
à dossier deux pièces



Modules autoportants  
à dossier flexible



Modules bariatriques  
jumelables des deux côtés



Modules autoportants  
à dossier deux pièces  
sur roulettes



Modules autoportants  
à dossier flexible  
sur roulettes



Siège rehaussé,  
assise à 24 po,  
cousin compensé



GC4241-24 (bariatrique)



**BANCS ET MODULES DE TRANSITION**

|  |          |          |          |          |          |          |                        |  |
|--|----------|----------|----------|----------|----------|----------|------------------------|--|
|  | GC4251   | GC4252   | GC4253   | GC4256   |          |          |                        |  |
| Modules autoportants                                   |          |          |          |          |          |          |                        |  |
|  | GC4251L  | GC4252L  | GC4253L  | GC4256L  |          |          |                        |  |
| Modules jumelables d'un côté (réversibles)             |          |          |          |          |          |          |                        |  |
|  | GC4251B  | GC4252B  | GC4253B  | GC4256B  |          |          |                        |  |
| Modules jumelables des deux côtés                      |          |          |          |          |          |          |                        |  |
|  | GC4259   |          |          |          |          |          |                        |  |
| Pouf   |          |          |          |          |          |          |                        |  |
|  | GC4261HB | GC4262HB | GC4264HB | GC4263HB | GC4265HB | GC4266HB | GC4269HB (bariatrique) |  |
| Modules sièges de transition, dossier haut, sans pieds |          |          |          |          |          |          |                        |  |
|  | GC4261   | GC4262   | GC4264   | GC4263   | GC4265   | GC4266   | GC4269 (bariatric)     |  |
| Modules sièges de transition, dossier bas, sans pieds  |          |          |          |          |          |          |                        |  |
|  | GC4271   | GC4272   | GC4273   | GC4276   |          |          |                        |  |
| Modules bancs de transition, sans pieds                |          |          |          |          |          |          |                        |  |

**TABLES**

|                      |                        |                        |                        |                        |                        |
|----------------------|------------------------|------------------------|------------------------|------------------------|------------------------|
|                      | GC4281-LP<br>GC4281-HP | GC4282-LP<br>GC4282-HP | GC4283-LP<br>GC4283-HP | GC4284-LP<br>GC4284-HP | GC4288-LP<br>GC4288-HP |
| Tables autoportantes |                        |                        |                        |                        |                        |
|                      | GC4285-LP<br>GC4285-HP | GC4286-LP<br>GC4286-HP | GC4287-LP<br>GC4287-HP |                        |                        |
|                      |                        |                        |                        |                        |                        |
|                      | GC4274-LP<br>GC4274-HP | GC4275-LP<br>GC4275-HP | GC4277-LP<br>GC4277-HP | GC4278-LP<br>GC4278-HP |                        |
| Tables de transition |                        |                        |                        |                        |                        |

- Un module de transition se suspend entre deux autres modules dotés de pieds, supporté par leurs brides de jumelage.
- Les modules de transition ne sont **pas** autoportants et ne peuvent pas être convertis en modules autoportants.
- Les modules dotés de pieds et intégrant des brides de jumelage peuvent être jumelés à un module de transition uniquement. Il n'est **pas** possible de les jumeler directement à un autre module doté de pieds et intégrant des brides de jumelage.
- Il n'est **pas** possible de jumeler un module de transition directement à un autre module de transition.

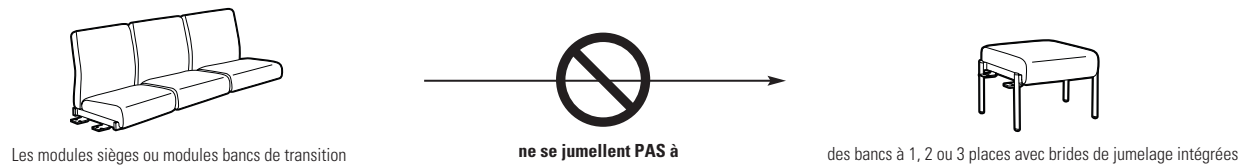
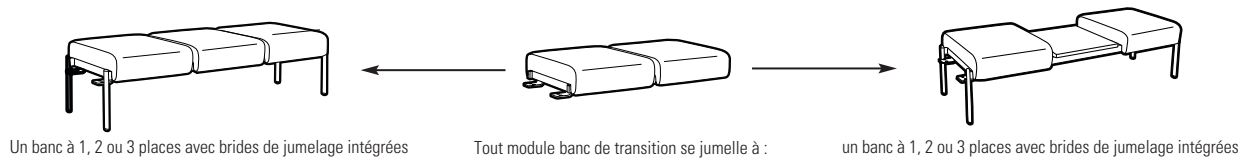
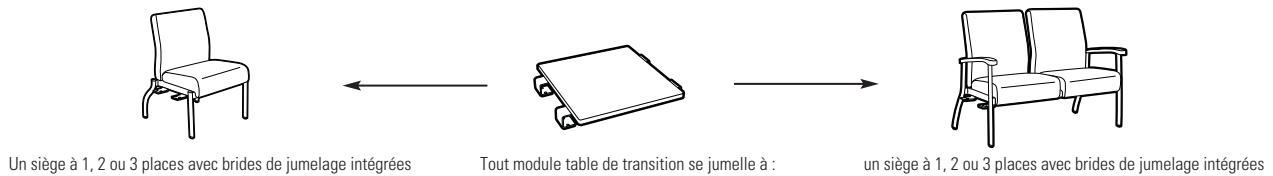
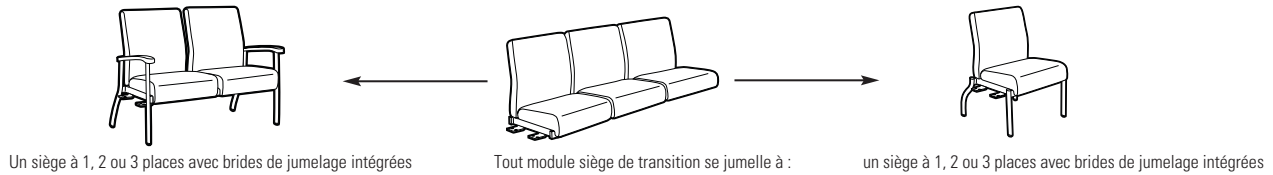

## ENSEMBLE 1

| Description                      | Qté | Modèle | L x P x H        | Verges | Poids unit. | Vol. boîte | Prix courant  |
|----------------------------------|-----|--------|------------------|--------|-------------|------------|---------------|
| Siège trois places à dossier bas | 4   | GC4235 | 74.5 x 26 x 37.5 | 5      | 130         | 65.25      | <b>3265\$</b> |



## ENSEMBLE 2

| Description                         | Qté | Modèle    | L x P x H         | Verges | Poids unit. | Vol. boîte |
|-------------------------------------|-----|-----------|-------------------|--------|-------------|------------|
| Siège trois places à dossier bas    | 1   | GC4233B   | 72.75 x 26 x 37.5 | 5      | 122         | 65.25      |
| Fauteuil à dossier bas, gauche      | 1   | GC4231L   | 26.5 x 28 x 37.5  | 1.75   | 41          | 20.25      |
| Fauteuil à dossier bas, droite      | 1   | GC4231R   | 26.5 x 28 x 37.5  | 1.75   | 41          | 20.25      |
| Table en coin de bout de transition | 2   | GC4277-HP | 35 x 35 x 16      | -      | 40          | 6          |



## ENSEMBLE 3

| Description                         | Qté | Modèle    | L x P x H         | Verges | Poids unit. | Vol. boîte |
|-------------------------------------|-----|-----------|-------------------|--------|-------------|------------|
| Chaise à dossier bas                | 2   | GC4230B   | 26.75 x 28 x 37.5 | 1.75   | 33          | 20.25      |
| Chaise à dossier bas, droite        | 1   | GC4230R   | 25.75 x 28 x 37.5 | 1.75   | 33          | 20.25      |
| Chaise à dossier bas, gauche        | 1   | GC4230L   | 25.75 x 28 x 37.5 | 1.75   | 33          | 20.25      |
| Table en coin de bout de transition | 3   | GC4277-HP | 35 x 35 x 16      | -      | 40          | 6          |



## ENSEMBLE 4

| Description                              | Qté | Modèle    | L x P x H        | Verges | Poids unit. | Vol. boîte |
|--|-----|-----------|------------------|--------|-------------|------------|
| Siège trois places dossier bas, droite   | 1   | GC4235R   | 74.5 x 26 x 37.5 | 5      | 131         | 65.25      |
| Fauteuil bariatrique dossier bas, gauche | 1   | GC4241L   | 37.5 x 28 x 37.5 | 3      | 57          | 30.5       |
| Fauteuil à dossier bas, gauche           | 1   | GC4231L   | 26.5 x 28 x 37.5 | 1.75   | 41          | 20.25      |
| Fauteuil à dossier bas, droite           | 1   | GC4231R   | 26.5 x 28 x 37.5 | 1.75   | 41          | 20.25      |
| Table en coin de bout de transition      | 1   | GC4277-HP | 35 x 35 x 16     | -      | 40          | 6          |
| Table de salon rectangulaire             | 1   | GC4283-HP | 22 x 54 x 16     | -      | 30          | 6          |
| Table carrée de transition               | 1   | GC4275-HP | 23 x 23 x 1      | -      | 14          | 3.4        |



DESCRIPTION      MODÈLE / CARACTÉRISTIQUES      GRADES DE TEXTILE DE SÉRIE



|               | TFC | 2   | 3   | 4    | 5    | 6    | 7    | 8    | 9    | 10   | 11   | 12   |
|---------------|-----|-----|-----|------|------|------|------|------|------|------|------|------|
| <b>GC4230</b> | 877 | 933 | 980 | 1035 | 1124 | 1206 | 1288 | 1360 | 1449 | 1533 | 1647 | 1808 |

**Chaise simple à DB**

TFC : 1.75 V. | 1.6 M  
 Poids unitaire : 33 LB | 15 KG  
 Poids - boîte : 45.5 LB | 20.64 KG  
 Volume - boîte : 20.25 P<sup>3</sup> | 0.57 M<sup>3</sup>

Capacité de charge, 500 lb.

|  | DIMENSIONS HORS TOUT |           |             | DIMENSIONS DE L'ASSISE |           |           | DIMENSIONS DU DOSSIER |             |
|--|----------------------|-----------|-------------|------------------------|-----------|-----------|-----------------------|-------------|
|  | L                    | P         | H           | L                      | P         | H         | L                     | H           |
|  | PO 24.75<br>MM 629   | 28<br>711 | 37.5<br>953 | 22<br>559              | 18<br>457 | 18<br>457 | 21.5<br>546           | 19.5<br>495 |

**RTA 00**      1 par boîte



|                | TFC | 2   | 3    | 4    | 5    | 6    | 7    | 8    | 9    | 10   | 11   | 12   |
|----------------|-----|-----|------|------|------|------|------|------|------|------|------|------|
| <b>GC4230L</b> | 908 | 964 | 1011 | 1066 | 1155 | 1237 | 1319 | 1391 | 1480 | 1564 | 1678 | 1839 |

**Chaise simple à DB - gauche**

TFC : 1.75 V. | 1.6 M  
 Poids unitaire : 33 LB | 15 KG  
 Poids - boîte : 45.5 LB | 20.64 KG  
 Volume - boîte : 20.25 P<sup>3</sup> | 0.57 M<sup>3</sup>

Capacité de charge, 500 lb.

|  | DIMENSIONS HORS TOUT |           |             | DIMENSIONS DE L'ASSISE |           |           | DIMENSIONS DU DOSSIER |             |
|--|----------------------|-----------|-------------|------------------------|-----------|-----------|-----------------------|-------------|
|  | L                    | P         | H           | L                      | P         | H         | L                     | H           |
|  | PO 25.75<br>MM 533   | 28<br>711 | 37.5<br>953 | 22<br>559              | 18<br>457 | 18<br>457 | 21.5<br>546           | 19.5<br>495 |

**RTA 00**      1 par boîte



|                | TFC | 2   | 3    | 4    | 5    | 6    | 7    | 8    | 9    | 10   | 11   | 12   |
|----------------|-----|-----|------|------|------|------|------|------|------|------|------|------|
| <b>GC4230R</b> | 908 | 964 | 1011 | 1066 | 1155 | 1237 | 1319 | 1391 | 1480 | 1564 | 1678 | 1839 |

**Chaise simple à DB - droite**

TFC : 1.75 V. | 1.6 M  
 Poids unitaire : 33 LB | 15 KG  
 Poids - boîte : 45.5 LB | 20.64 KG  
 Volume - boîte : 20.25 P<sup>3</sup> | 0.57 M<sup>3</sup>

Capacité de charge, 500 lb.

|  | DIMENSIONS HORS TOUT |           |             | DIMENSIONS DE L'ASSISE |           |           | DIMENSIONS DU DOSSIER |             |
|--|----------------------|-----------|-------------|------------------------|-----------|-----------|-----------------------|-------------|
|  | L                    | P         | H           | L                      | P         | H         | L                     | H           |
|  | PO 25.75<br>MM 654   | 28<br>711 | 37.5<br>953 | 22<br>559              | 18<br>457 | 18<br>457 | 21.5<br>546           | 19.5<br>495 |

**RTA 00**      1 par boîte



|                | TFC | 2   | 3    | 4    | 5    | 6    | 7    | 8    | 9    | 10   | 11   | 12   |
|----------------|-----|-----|------|------|------|------|------|------|------|------|------|------|
| <b>GC4230B</b> | 938 | 994 | 1041 | 1096 | 1185 | 1267 | 1349 | 1421 | 1510 | 1594 | 1708 | 1869 |

**Chaise simple à DB - gauche et droite**

TFC : 1.75 V. | 1.6 M  
 Poids unitaire : 33 LB | 15 KG  
 Poids - boîte : 45.5 LB | 20.64 KG  
 Volume - boîte : 20.25 P<sup>3</sup> | 0.57 M<sup>3</sup>

Capacité de charge, 500 lb.

|  | DIMENSIONS HORS TOUT |           |             | DIMENSIONS DE L'ASSISE |           |           | DIMENSIONS DU DOSSIER |             |
|--|----------------------|-----------|-------------|------------------------|-----------|-----------|-----------------------|-------------|
|  | L                    | P         | H           | L                      | P         | H         | L                     | H           |
|  | PO 26.75<br>MM 679   | 28<br>711 | 37.5<br>953 | 22<br>559              | 18<br>457 | 18<br>457 | 21.5<br>546           | 19.5<br>495 |

**RTA 00**      1 par boîte



|                 | TFC | 2   | 3    | 4    | 5    | 6    | 7    | 8    | 9    | 10   | 11   | 12   |
|-----------------|-----|-----|------|------|------|------|------|------|------|------|------|------|
| <b>GC4230HB</b> | 923 | 987 | 1041 | 1103 | 1205 | 1299 | 1393 | 1475 | 1577 | 1673 | 1803 | 1987 |





**Chaise simple à DH**

TFC : 2 V. | 1.83 M  
 Poids unitaire : 37 LB | 16.8 KG  
 Poids - boîte : 49.5 LB | 22.45 KG  
 Volume - boîte : 20.25 P<sup>3</sup> | 0.57 M<sup>3</sup>

Capacité de charge, 500 lb.

|  | DIMENSIONS HORS TOUT |           |              | DIMENSIONS DE L'ASSISE |           |           | DIMENSIONS DU DOSSIER |             |
|--|----------------------|-----------|--------------|------------------------|-----------|-----------|-----------------------|-------------|
|  | L                    | P         | H            | L                      | P         | H         | L                     | H           |
|  | PO 24.75<br>MM 629   | 28<br>711 | 42.5<br>1080 | 22<br>559              | 18<br>457 | 18<br>457 | 21.5<br>546           | 24.5<br>622 |

**RTA 00**      1 par boîte

| DESCRIPTION   | MODÈLE / CARACTÉRISTIQUES            | GRADES DE TEXTILE DE SÉRIE |           |              |                        |           |           |                       |             |      |      |      |      |
|---|--------------------------------------|----------------------------|-----------|--------------|------------------------|-----------|-----------|-----------------------|-------------|------|------|------|------|
|  <p><b>Chaise simple à DH - gauche</b><br/>                     TFC : 2 V.   1.83 M<br/>                     Poids unitaire : 37 LB   16.8 KG<br/>                     Poids - boîte : 49.5 LB   22.45 KG<br/>                     Volume - boîte : 20.25 P<sup>3</sup>   0.57 M<sup>3</sup></p>           | <b>GC4230HBL</b>                     | TFC                        | 2         | 3            | 4                      | 5         | 6         | 7                     | 8           | 9    | 10   | 11   | 12   |
|   | Jumelable.                           | 952                        | 1016      | 1070         | 1132                   | 1234      | 1328      | 1422                  | 1504        | 1606 | 1702 | 1832 | 2016 |
|   | Capacité de charge, 500 lb.          | DIMENSIONS HORS TOUT       |           |              | DIMENSIONS DE L'ASSISE |           |           | DIMENSIONS DU DOSSIER |             |      |      |      |      |
|   |                                      | PO 25.75<br>MM 654         | 28<br>711 | 42.5<br>1080 | 22<br>559              | 18<br>457 | 18<br>457 | 21.5<br>546           | 24.5<br>622 |      |      |      |      |
|   |                                      | RTA 00                     |           | 1 par boîte  |                        |           |           |                       |             |      |      |      |      |
|  <p><b>Chaise simple à DH - droite</b><br/>                     TFC : 2 V.   1.83 M<br/>                     Poids unitaire : 37 LB   16.8 KG<br/>                     Poids - boîte : 49.5 LB   22.45 KG<br/>                     Volume - boîte : 20.25 P<sup>3</sup>   0.57 M<sup>3</sup></p>           | <b>GC4230HBR</b>                     | TFC                        | 2         | 3            | 4                      | 5         | 6         | 7                     | 8           | 9    | 10   | 11   | 12   |
|   | Jumelable.                           | 952                        | 1016      | 1070         | 1132                   | 1234      | 1328      | 1422                  | 1504        | 1606 | 1702 | 1832 | 2016 |
|   | Capacité de charge, 500 lb.          | DIMENSIONS HORS TOUT       |           |              | DIMENSIONS DE L'ASSISE |           |           | DIMENSIONS DU DOSSIER |             |      |      |      |      |
|   |                                      | PO 25.75<br>MM 654         | 28<br>711 | 42.5<br>1080 | 22<br>559              | 18<br>457 | 18<br>457 | 21.5<br>546           | 24.5<br>622 |      |      |      |      |
|   |                                      | RTA 00                     |           | 1 par boîte  |                        |           |           |                       |             |      |      |      |      |
|  <p><b>Chaise simple à DH - gauche et droite</b><br/>                     TFC : 2 V.   1.83 M<br/>                     Poids unitaire : 39 LB   17.7 KG<br/>                     Poids - boîte : 51.5 LB   23.36 KG<br/>                     Volume - boîte : 20.25 P<sup>3</sup>   0.57 M<sup>3</sup></p> | <b>GC4230HBB</b>                     | TFC                        | 2         | 3            | 4                      | 5         | 6         | 7                     | 8           | 9    | 10   | 11   | 12   |
|   | Jumelable.                           | 982                        | 1046      | 1100         | 1162                   | 1264      | 1358      | 1452                  | 1534        | 1636 | 1732 | 1862 | 2046 |
|   | Capacité de charge, 500 lb.          | DIMENSIONS HORS TOUT       |           |              | DIMENSIONS DE L'ASSISE |           |           | DIMENSIONS DU DOSSIER |             |      |      |      |      |
|   |                                      | PO 26.75<br>MM 679         | 28<br>711 | 42.5<br>1080 | 22<br>559              | 18<br>457 | 18<br>457 | 21.5<br>546           | 24.5<br>622 |      |      |      |      |
|   |                                      | RTA 00                     |           | 1 par boîte  |                        |           |           |                       |             |      |      |      |      |
|  <p><b>Fauteuil à DB</b><br/>                     TFC : 1.75 V.   1.6 M<br/>                     Poids unitaire : 41 LB   18.6 KG<br/>                     Poids - boîte : 53.5 LB   24.27 KG<br/>                     Volume - boîte : 20.25 P<sup>3</sup>   0.57 M<sup>3</sup></p>                     | <b>GC4231</b>                        | TFC                        | 2         | 3            | 4                      | 5         | 6         | 7                     | 8           | 9    | 10   | 11   | 12   |
|   | Jumelable.                           | 1146                       | 1202      | 1249         | 1304                   | 1393      | 1475      | 1557                  | 1629        | 1718 | 1802 | 1916 | 2077 |
|   | Capacité de charge, 500 lb.          | DIMENSIONS HORS TOUT       |           |              | DIMENSIONS DE L'ASSISE |           |           | DIMENSIONS DU DOSSIER |             |      |      |      |      |
|   | Manchons en bois :<br>ajouter 49 \$. | PO 26.5<br>MM 673          | 28<br>711 | 37.5<br>953  | 22<br>559              | 18<br>457 | 18<br>457 | 21.5<br>546           | 19.5<br>495 |      |      |      |      |
|   |                                      | RTA 00                     |           | 1 par boîte  |                        |           |           |                       |             |      |      |      |      |
|  <p><b>Fauteuil à DB - gauche</b><br/>                     TFC : 1.75 V.   1.6 M<br/>                     Poids unitaire : 41 LB   18.6 KG<br/>                     Poids - boîte : 53.5 LB   24.27 KG<br/>                     Volume - boîte : 20.25 P<sup>3</sup>   0.57 M<sup>3</sup></p>            | <b>GC4231L</b>                       | TFC                        | 2         | 3            | 4                      | 5         | 6         | 7                     | 8           | 9    | 10   | 11   | 12   |
|   | Jumelable.                           | 1175                       | 1231      | 1278         | 1333                   | 1422      | 1504      | 1586                  | 1658        | 1747 | 1831 | 1945 | 2106 |
|   | Capacité de charge, 500 lb.          | DIMENSIONS HORS TOUT       |           |              | DIMENSIONS DE L'ASSISE |           |           | DIMENSIONS DU DOSSIER |             |      |      |      |      |
|   | Manchons en bois :<br>ajouter 49 \$. | PO 26.5<br>MM 673          | 28<br>711 | 37.5<br>953  | 22<br>559              | 18<br>457 | 18<br>457 | 21.5<br>546           | 19.5<br>495 |      |      |      |      |
|   |                                      | RTA 00                     |           | 1 par boîte  |                        |           |           |                       |             |      |      |      |      |

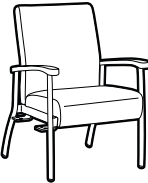

| DESCRIPTION  | MODÈLE / CARACTÉRISTIQUES            | GRADES DE TEXTILE DE SÉRIE  |      |             |                               |      |      |                              |      |      |      |      |      |
|--|--------------------------------------|-----------------------------|------|-------------|-------------------------------|------|------|------------------------------|------|------|------|------|------|
|  |                                      | TFC                         | 2    | 3           | 4                             | 5    | 6    | 7                            | 8    | 9    | 10   | 11   | 12   |
|  <p><b>Fauteuil à DB - droite</b><br/>TFC : 1.75 V.   1.6 M<br/>Poids unitaire : 41 LB   18.6 KG<br/>Poids - boîte : 53.5 LB   24.27 KG<br/>Volume - boîte : 20.25 P<sup>3</sup>   0.57 M<sup>3</sup></p> | <b>GC4231R</b>                       | 1175                        | 1231 | 1278        | 1333                          | 1422 | 1504 | 1586                         | 1658 | 1747 | 1831 | 1945 | 2106 |
|  | Jumelable.                           | <b>DIMENSIONS HORS TOUT</b> |      |             | <b>DIMENSIONS DE L'ASSISE</b> |      |      | <b>DIMENSIONS DU DOSSIER</b> |      |      |      |      |      |
|  | Capacité de charge, 500 lb.          | PO 26.5                     | 28   | 37.5        |                               | 22   | 18   | 18                           |      | 21.5 | 19.5 |      |      |
|  | Manchons en bois :<br>ajouter 49 \$. | MM 673                      | 711  | 953         |                               | 559  | 457  | 457                          |      | 546  | 495  |      |      |
|  |                                      | <b>RTA 00</b>               |      | 1 par boîte |                               |      |      |                              |      |      |      |      |      |

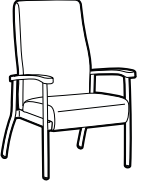
| DESCRIPTION  | MODÈLE / CARACTÉRISTIQUES            | GRADES DE TEXTILE DE SÉRIE  |      |             |                               |      |      |                              |      |      |      |      |      |
|--|--------------------------------------|-----------------------------|------|-------------|-------------------------------|------|------|------------------------------|------|------|------|------|------|
|  |                                      | TFC                         | 2    | 3           | 4                             | 5    | 6    | 7                            | 8    | 9    | 10   | 11   | 12   |
|  <p><b>Fauteuil à DB - gauche et droite</b><br/>TFC : 1.75 V.   1.6 M<br/>Poids unitaire : 41 LB   18.6 KG<br/>Poids - boîte : 53.5 LB   24.27 KG<br/>Volume - boîte : 20.25 P<sup>3</sup>   0.57 M<sup>3</sup></p> | <b>GC4231B</b>                       | 1205                        | 1261 | 1308        | 1363                          | 1452 | 1534 | 1616                         | 1688 | 1777 | 1861 | 1975 | 2136 |
|  | Jumelable.                           | <b>DIMENSIONS HORS TOUT</b> |      |             | <b>DIMENSIONS DE L'ASSISE</b> |      |      | <b>DIMENSIONS DU DOSSIER</b> |      |      |      |      |      |
|  | Capacité de charge, 500 lb.          | PO 26.5                     | 28   | 37.5        |                               | 22   | 18   | 18                           |      | 21.5 | 19.5 |      |      |
|  | Manchons en bois :<br>ajouter 49 \$. | MM 673                      | 711  | 953         |                               | 559  | 457  | 457                          |      | 546  | 495  |      |      |
|  |                                      | <b>RTA 00</b>               |      | 1 par boîte |                               |      |      |                              |      |      |      |      |      |

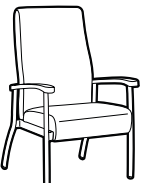
| DESCRIPTION   | MODÈLE / CARACTÉRISTIQUES            | GRADES DE TEXTILE DE SÉRIE  |      |             |                               |      |      |                              |      |      |      |      |      |
|---|--------------------------------------|-----------------------------|------|-------------|-------------------------------|------|------|------------------------------|------|------|------|------|------|
|   |                                      | TFC                         | 2    | 3           | 4                             | 5    | 6    | 7                            | 8    | 9    | 10   | 11   | 12   |
|  <p><b>Fauteuil à DH</b><br/>TFC : 2 V.   1.83 M<br/>Poids unitaire : 46 LB   20.9 KG<br/>Poids - boîte : 58.5 LB   26.54 KG<br/>Volume - boîte : 20.25 P<sup>3</sup>   0.57 M<sup>3</sup></p> | <b>GC4231HB</b>                      | 1189                        | 1253 | 1307        | 1369                          | 1471 | 1565 | 1659                         | 1741 | 1843 | 1939 | 2069 | 2253 |
|   | Jumelable.                           | <b>DIMENSIONS HORS TOUT</b> |      |             | <b>DIMENSIONS DE L'ASSISE</b> |      |      | <b>DIMENSIONS DU DOSSIER</b> |      |      |      |      |      |
|   | Capacité de charge, 500 lb.          | PO 26.5                     | 28   | 42.5        |                               | 22   | 18   | 18                           |      | 21.5 | 24.5 |      |      |
|   | Manchons en bois :<br>ajouter 49 \$. | MM 673                      | 711  | 1080        |                               | 559  | 457  | 457                          |      | 546  | 622  |      |      |
|   |                                      | <b>RTA 00</b>               |      | 1 par boîte |                               |      |      |                              |      |      |      |      |      |

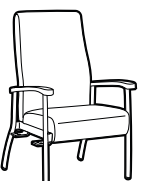
| DESCRIPTION  | MODÈLE / CARACTÉRISTIQUES            | GRADES DE TEXTILE DE SÉRIE  |      |             |                               |      |      |                              |      |      |      |      |      |
|--|--------------------------------------|-----------------------------|------|-------------|-------------------------------|------|------|------------------------------|------|------|------|------|------|
|  |                                      | TFC                         | 2    | 3           | 4                             | 5    | 6    | 7                            | 8    | 9    | 10   | 11   | 12   |
|  <p><b>Fauteuil à DH - gauche</b><br/>TFC : 2 V.   1.83 M<br/>Poids unitaire : 46 LB   20.9 KG<br/>Poids - boîte : 58.5 LB   26.54 KG<br/>Volume - boîte : 20.25 P<sup>3</sup>   0.57 M<sup>3</sup></p> | <b>GC4231HBL</b>                     | 1222                        | 1286 | 1340        | 1402                          | 1504 | 1598 | 1692                         | 1774 | 1876 | 1972 | 2102 | 2286 |
|  | Jumelable.                           | <b>DIMENSIONS HORS TOUT</b> |      |             | <b>DIMENSIONS DE L'ASSISE</b> |      |      | <b>DIMENSIONS DU DOSSIER</b> |      |      |      |      |      |
|  | Capacité de charge, 500 lb.          | PO 26.5                     | 28   | 42.5        |                               | 22   | 18   | 18                           |      | 21.5 | 24.5 |      |      |
|  | Manchons en bois :<br>ajouter 49 \$. | MM 673                      | 711  | 1080        |                               | 559  | 457  | 457                          |      | 546  | 622  |      |      |
|  |                                      | <b>RTA 00</b>               |      | 1 par boîte |                               |      |      |                              |      |      |      |      |      |

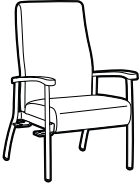
| DESCRIPTION  | MODÈLE / CARACTÉRISTIQUES            | GRADES DE TEXTILE DE SÉRIE  |      |             |                               |      |      |                              |      |      |      |      |      |
|--|--------------------------------------|-----------------------------|------|-------------|-------------------------------|------|------|------------------------------|------|------|------|------|------|
|  |                                      | TFC                         | 2    | 3           | 4                             | 5    | 6    | 7                            | 8    | 9    | 10   | 11   | 12   |
|  <p><b>Fauteuil à DH - droite</b><br/>TFC : 2 V.   1.83 M<br/>Poids unitaire : 46 LB   20.9 KG<br/>Poids - boîte : 58.5 LB   26.54 KG<br/>Volume - boîte : 20.25 P<sup>3</sup>   0.57 M<sup>3</sup></p> | <b>GC4231HBR</b>                     | 1222                        | 1286 | 1340        | 1402                          | 1504 | 1598 | 1692                         | 1774 | 1876 | 1972 | 2102 | 2286 |
|  | Jumelable.                           | <b>DIMENSIONS HORS TOUT</b> |      |             | <b>DIMENSIONS DE L'ASSISE</b> |      |      | <b>DIMENSIONS DU DOSSIER</b> |      |      |      |      |      |
|  | Capacité de charge, 500 lb.          | PO 26.5                     | 28   | 42.5        |                               | 22   | 18   | 18                           |      | 21.5 | 24.5 |      |      |
|  | Manchons en bois :<br>ajouter 49 \$. | MM 673                      | 711  | 1080        |                               | 559  | 457  | 457                          |      | 546  | 622  |      |      |
|  |                                      | <b>RTA 00</b>               |      | 1 par boîte |                               |      |      |                              |      |      |      |      |      |

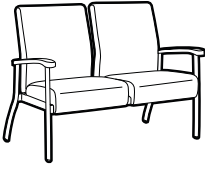
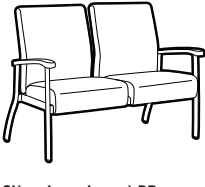
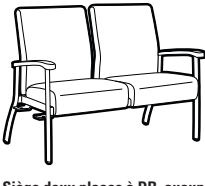
| DESCRIPTION   | MODÈLE / CARACTÉRISTIQUES                | GRADES DE TEXTILE DE SÉRIE  |             |      |                               |      |      |                              |      |      |      |      |      |
|---|--|-----------------------------|-------------|------|-------------------------------|------|------|------------------------------|------|------|------|------|------|
|  <p><b>Fauteuil à DH - gauche et droite</b><br/>                     TFC : 2 V.   1.83 M<br/>                     Poids unitaire : 48 LB   21.8 KG<br/>                     Poids - boîte : 60.5 LB   27.44 KG<br/>                     Volume - boîte : 20.25 P<sup>3</sup>   0.57 M<sup>3</sup></p>  | <b>GC4231HBB</b>                         | TFC                         | 2           | 3    | 4                             | 5    | 6    | 7                            | 8    | 9    | 10   | 11   | 12   |
|   | Jumelable.                               | 1254                        | 1318        | 1372 | 1434                          | 1536 | 1630 | 1724                         | 1806 | 1908 | 2004 | 2134 | 2318 |
|   | Capacité de charge, 500 lb.              | <b>DIMENSIONS HORS TOUT</b> |             |      | <b>DIMENSIONS DE L'ASSISE</b> |      |      | <b>DIMENSIONS DU DOSSIER</b> |      |      |      |      |      |
|   | Manchons en bois : ajouter 49 \$.        | PO 26.5                     | 28          | 42.5 | 22                            | 18   | 18   | 21.5                         | 24.5 |      |      |      |      |
|   | MM 673                                   | 711                         | 1080        | 559  | 457                           | 457  | 546  | 622                          |      |      |      |      |      |
|   |  | <b>RTA 00</b>               | 1 par boîte |      |                               |      |      |                              |      |      |      |      |      |
|  <p><b>Fauteuil post-chirurgical à DB</b><br/>                     TFC : 1.75 V.   1.6 M<br/>                     Poids unitaire : 45 LB   20.5 KG<br/>                     Poids - boîte : 57.5 LB   26.08 KG<br/>                     Volume - boîte : 24.25 P<sup>3</sup>   0.68 M<sup>3</sup></p> <p>Conçu pour immobiliser le bassin et les articulations de la hanche après une chirurgie.</p> | <b>GC4231-24</b>                         | TFC                         | 2           | 3    | 4                             | 5    | 6    | 7                            | 8    | 9    | 10   | 11   | 12   |
|   | Assise, 24 po H                          | 1267                        | 1323        | 1370 | 1425                          | 1514 | 1596 | 1678                         | 1750 | 1839 | 1923 | 2037 | 2198 |
|   | Capacité de charge, 500 lb.              | <b>DIMENSIONS HORS TOUT</b> |             |      | <b>DIMENSIONS DE L'ASSISE</b> |      |      | <b>DIMENSIONS DU DOSSIER</b> |      |      |      |      |      |
|   | Manchons en bois : ajouter 49 \$.        | PO 26.5                     | 28.75       | 43.5 | 22                            | 18   | 24   | 21.5                         | 19.5 |      |      |      |      |
|   | MM 673                                   | 730                         | 1105        | 559  | 457                           | 610  | 546  | 495                          |      |      |      |      |      |
|   |  | <b>RTA 00</b>               | 1 par boîte |      |                               |      |      |                              |      |      |      |      |      |
|  <p><b>Siège deux places à DB, aucun accoudoir central</b><br/>                     TFC : 3.5 V.   3.2 M<br/>                     Poids unitaire : 82 LB   37.3 KG<br/>                     Poids - boîte : 94 LB   42.64 KG<br/>                     Volume - boîte : 43 P<sup>3</sup>   1.21 M<sup>3</sup></p>   | <b>GC4232</b>                            | TFC                         | 2           | 3    | 4                             | 5    | 6    | 7                            | 8    | 9    | 10   | 11   | 12   |
|   |  | 1946                        | 2058        | 2153 | 2261                          | 2440 | 2604 | 2769                         | 2912 | 3091 | 3259 | 3486 | 3808 |
|   | Capacité de charge, 500 lb/place assise. | <b>DIMENSIONS HORS TOUT</b> |             |      | <b>DIMENSIONS DE L'ASSISE</b> |      |      | <b>DIMENSIONS DU DOSSIER</b> |      |      |      |      |      |
|   | Manchons en bois : ajouter 49 \$.        | PO 49.75                    | 26          | 37.5 | 44                            | 18   | 18   | 44                           | 19.5 |      |      |      |      |
|   | MM 1264                                  | 660                         | 953         | 1118 | 457                           | 457  | 1118 | 495                          |      |      |      |      |      |
|   |  | <b>RTA 00</b>               | 1 par boîte |      |                               |      |      |                              |      |      |      |      |      |
|  <p><b>Siège deux places à DB, aucun accoudoir central - gauche</b><br/>                     TFC : 3.5 V.   3.2 M<br/>                     Poids unitaire : 83 LB   37.7 KG<br/>                     Poids - boîte : 95 LB   43.09 KG<br/>                     Volume - boîte : 43 P<sup>3</sup>   1.21 M<sup>3</sup></p>  | <b>GC4232L</b>                           | TFC                         | 2           | 3    | 4                             | 5    | 6    | 7                            | 8    | 9    | 10   | 11   | 12   |
|   | Jumelable.                               | 1977                        | 2089        | 2184 | 2292                          | 2471 | 2635 | 2800                         | 2943 | 3122 | 3290 | 3517 | 3839 |
|   | Capacité de charge, 500 lb/place assise. | <b>DIMENSIONS HORS TOUT</b> |             |      | <b>DIMENSIONS DE L'ASSISE</b> |      |      | <b>DIMENSIONS DU DOSSIER</b> |      |      |      |      |      |
|   | Manchons en bois : ajouter 49 \$.        | PO 49.75                    | 26          | 37.5 | 44                            | 18   | 18   | 44                           | 19.5 |      |      |      |      |
|   | MM 1264                                  | 660                         | 953         | 1118 | 457                           | 457  | 1118 | 495                          |      |      |      |      |      |
|   |  | <b>RTA 00</b>               | 1 par boîte |      |                               |      |      |                              |      |      |      |      |      |
|  <p><b>Siège deux places à DB, aucun accoudoir central - droite</b><br/>                     TFC : 3.5 V.   3.2 M<br/>                     Poids unitaire : 83 LB   37.7 KG<br/>                     Poids - boîte : 95 LB   43.09 KG<br/>                     Volume - boîte : 43 P<sup>3</sup>   1.21 M<sup>3</sup></p>  | <b>GC4232R</b>                           | TFC                         | 2           | 3    | 4                             | 5    | 6    | 7                            | 8    | 9    | 10   | 11   | 12   |
|   | Jumelable.                               | 1977                        | 2089        | 2184 | 2292                          | 2471 | 2635 | 2800                         | 2943 | 3122 | 3290 | 3517 | 3839 |
|   | Capacité de charge, 500 lb/place assise. | <b>DIMENSIONS HORS TOUT</b> |             |      | <b>DIMENSIONS DE L'ASSISE</b> |      |      | <b>DIMENSIONS DU DOSSIER</b> |      |      |      |      |      |
|   | Manchons en bois : ajouter 49 \$.        | PO 49.75                    | 26          | 37.5 | 44                            | 18   | 18   | 44                           | 19.5 |      |      |      |      |
|   | MM 1264                                  | 660                         | 953         | 1118 | 457                           | 457  | 1118 | 495                          |      |      |      |      |      |
|   |  | <b>RTA 00</b>               | 1 par boîte |      |                               |      |      |                              |      |      |      |      |      |

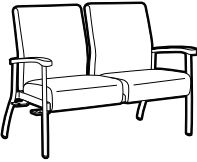
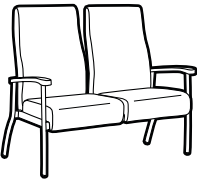
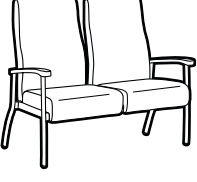
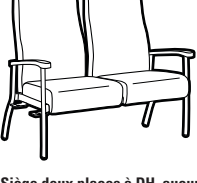
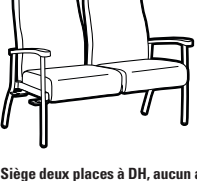

| DESCRIPTION   | MODÈLE / CARACTÉRISTIQUES                | GRADES DE TEXTILE DE SÉRIE |      |      |                        |      |      |                       |      |      |      |      |      |
|---|--|----------------------------|------|------|------------------------|------|------|-----------------------|------|------|------|------|------|
|   |  | TFC                        | 2    | 3    | 4                      | 5    | 6    | 7                     | 8    | 9    | 10   | 11   | 12   |
|  <p><b>Siège deux places à DB, aucun accoudoir central - gauche et droite</b><br/>                     TFC : 3.5 V.   3.2 M<br/>                     Poids unitaire : 84 LB   38.2 KG<br/>                     Poids - boîte : 96 LB   43.54 KG<br/>                     Volume - boîte : 43 P<sup>3</sup>   1.21 M<sup>3</sup></p>    | <b>GC4232B</b>                           | 2007                       | 2119 | 2214 | 2322                   | 2501 | 2665 | 2830                  | 2973 | 3152 | 3320 | 3547 | 3869 |
|   | Jumelable.                               | DIMENSIONS HORS TOUT       |      |      | DIMENSIONS DE L'ASSISE |      |      | DIMENSIONS DU DOSSIER |      |      |      |      |      |
|   |  | L                          | P    | H    | L                      | P    | H    | L                     | H    |      |      |      |      |
|   | Capacité de charge, 500 lb.              | PO 49.75                   | 26   | 37.5 | 44                     | 18   | 18   | 44                    | 19.5 |      |      |      |      |
|   | Manchons en bois : ajouter 49 \$.        | MM 1264                    | 660  | 953  | 1118                   | 457  | 457  | 1118                  | 495  |      |      |      |      |
|   | <b>RTA 00</b>                            | 1 par boîte                |      |      |                        |      |      |                       |      |      |      |      |      |
|  <p><b>Siège deux places à DH, aucun accoudoir central</b><br/>                     TFC : 4 V.   3.66 M<br/>                     Poids unitaire : 83 LB   37.7 KG<br/>                     Poids - boîte : 95 LB   43.09 KG<br/>                     Volume - boîte : 56.5 P<sup>3</sup>   1.59 M<sup>3</sup></p>                      | <b>GC4232HB</b>                          | 2036                       | 2164 | 2272 | 2396                   | 2600 | 2788 | 2976                  | 3140 | 3344 | 3536 | 3796 | 4164 |
|   | Jumelable.                               | DIMENSIONS HORS TOUT       |      |      | DIMENSIONS DE L'ASSISE |      |      | DIMENSIONS DU DOSSIER |      |      |      |      |      |
|   |  | L                          | P    | H    | L                      | P    | H    | L                     | H    |      |      |      |      |
|   | Capacité de charge, 500 lb.              | PO 49.75                   | 26   | 42.5 | 44                     | 18   | 18   | 44                    | 24.5 |      |      |      |      |
|   | Manchons en bois : ajouter 49 \$.        | MM 1264                    | 660  | 1080 | 1118                   | 457  | 457  | 1118                  | 622  |      |      |      |      |
|   | <b>RTA 00</b>                            | 1 par boîte                |      |      |                        |      |      |                       |      |      |      |      |      |
|  <p><b>Siège deux places à DH, aucun accoudoir central - gauche</b><br/>                     TFC : 4 V.   3.66 M<br/>                     Poids unitaire : 84 LB   38.2 KG<br/>                     Poids - boîte : 96 LB   43.54 KG<br/>                     Volume - boîte : 56.5 P<sup>3</sup>   1.59 M<sup>3</sup></p>             | <b>GC4232HBL</b>                         | 2068                       | 2196 | 2304 | 2428                   | 2632 | 2820 | 3008                  | 3172 | 3376 | 3568 | 3828 | 4196 |
|   | Jumelable.                               | DIMENSIONS HORS TOUT       |      |      | DIMENSIONS DE L'ASSISE |      |      | DIMENSIONS DU DOSSIER |      |      |      |      |      |
|   |  | L                          | P    | H    | L                      | P    | H    | L                     | H    |      |      |      |      |
|   | Capacité de charge, 500 lb/place assise. | PO 49.75                   | 26   | 42.5 | 44                     | 18   | 18   | 44                    | 24.5 |      |      |      |      |
|   | Manchons en bois : ajouter 49 \$.        | MM 1264                    | 660  | 1080 | 1118                   | 457  | 457  | 1118                  | 622  |      |      |      |      |
|   | <b>RTA 00</b>                            | 1 par boîte                |      |      |                        |      |      |                       |      |      |      |      |      |
|  <p><b>Siège deux places à DH, aucun accoudoir central - droite</b><br/>                     TFC : 4 V.   3.66 M<br/>                     Poids unitaire : 84 LB   38.2 KG<br/>                     Poids - boîte : 96 LB   43.54 KG<br/>                     Volume - boîte : 56.5 P<sup>3</sup>   1.59 M<sup>3</sup></p>           | <b>GC4232HBR</b>                         | 2068                       | 2196 | 2304 | 2428                   | 2632 | 2820 | 3008                  | 3172 | 3376 | 3568 | 3828 | 4196 |
|   | Jumelable.                               | DIMENSIONS HORS TOUT       |      |      | DIMENSIONS DE L'ASSISE |      |      | DIMENSIONS DU DOSSIER |      |      |      |      |      |
|   |  | L                          | P    | H    | L                      | P    | H    | L                     | H    |      |      |      |      |
|   | Capacité de charge, 500 lb/place assise. | PO 49.75                   | 26   | 42.5 | 44                     | 18   | 18   | 44                    | 24.5 |      |      |      |      |
|   | Manchons en bois : ajouter 49 \$.        | MM 1264                    | 660  | 1080 | 1118                   | 457  | 457  | 1118                  | 622  |      |      |      |      |
|   | <b>RTA 00</b>                            | 1 par boîte                |      |      |                        |      |      |                       |      |      |      |      |      |
|  <p><b>Siège deux places à DH, aucun accoudoir central - gauche et droite</b><br/>                     TFC : 4 V.   3.66 M<br/>                     Poids unitaire : 86 LB   39.1 KG<br/>                     Poids - boîte : 98 LB   44.45 KG<br/>                     Volume - boîte : 56.5 P<sup>3</sup>   1.59 M<sup>3</sup></p> | <b>GC4232HBB</b>                         | 2096                       | 2224 | 2332 | 2456                   | 2660 | 2848 | 3036                  | 3200 | 3404 | 3596 | 3856 | 4224 |
|   | Jumelable.                               | DIMENSIONS HORS TOUT       |      |      | DIMENSIONS DE L'ASSISE |      |      | DIMENSIONS DU DOSSIER |      |      |      |      |      |
|   |  | L                          | P    | H    | L                      | P    | H    | L                     | H    |      |      |      |      |
|   | Capacité de charge, 500 lb/place assise. | PO 49.75                   | 26   | 42.5 | 44                     | 18   | 18   | 44                    | 24.5 |      |      |      |      |
|   | Manchons en bois : ajouter 49 \$.        | MM 1264                    | 660  | 1080 | 1118                   | 457  | 457  | 1118                  | 622  |      |      |      |      |
|   | <b>RTA 00</b>                            | 1 par boîte                |      |      |                        |      |      |                       |      |      |      |      |      |

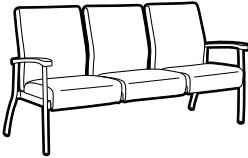
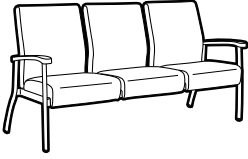
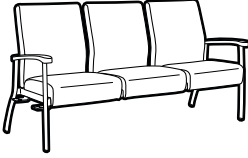
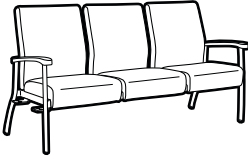
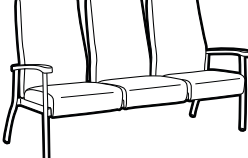
| DESCRIPTION   | MODÈLE / CARACTÉRISTIQUES   | GRADES DE TEXTILE DE SÉRIE |             |              |                        |           |           |                       |             |      |      |      |      |
|---|---|----------------------------|-------------|--------------|------------------------|-----------|-----------|-----------------------|-------------|------|------|------|------|
|   |   | TFC                        | 2           | 3            | 4                      | 5         | 6         | 7                     | 8           | 9    | 10   | 11   | 12   |
|  <p><b>Siège trois places à DB, aucun accoudoir central</b><br/>                     TFC : 5 V.   4.57 M<br/>                     Poids unitaire : 120 LB   54.5 KG<br/>                     Poids - boîte : 132 LB   59.87 KG<br/>                     Volume - boîte : 65.25 P<sup>3</sup>   1.84 M<sup>3</sup></p>                      | <b>GC4233</b><br><br>Capacité de charge, 500 lb/place assise.<br><br>Manchons en bois : ajouter 49 \$.                    | 2753                       | 2913        | 3048         | 3203                   | 3458      | 3693      | 3928                  | 4133        | 4388 | 4628 | 4953 | 5413 |
|   |   | DIMENSIONS HORS TOUT       |             |              | DIMENSIONS DE L'ASSISE |           |           | DIMENSIONS DU DOSSIER |             |      |      |      |      |
|   |   | L                          | P           | H            | L                      | P         | H         | L                     | H           |      |      |      |      |
|   |   | PO 72.75<br>MM 1848        | 26<br>660   | 37.5<br>953  | 70<br>1778             | 18<br>457 | 18<br>457 | 70<br>1778            | 19.5<br>495 |      |      |      |      |
|   |   | RTA 00                     | 1 par boîte |              |                        |           |           |                       |             |      |      |      |      |
|  <p><b>Siège trois places à DB, aucun accoudoir central - gauche</b><br/>                     TFC : 5 V.   4.57 M<br/>                     Poids unitaire : 122 LB   55.5 KG<br/>                     Poids - boîte : 134 LB   60.78 KG<br/>                     Volume - boîte : 65.25 P<sup>3</sup>   1.84 M<sup>3</sup></p>             | <b>GC4233L</b><br><br>Jumelable.<br><br>Capacité de charge, 500 lb/place assise.<br><br>Manchons en bois : ajouter 49 \$. | 2785                       | 2945        | 3080         | 3235                   | 3490      | 3725      | 3960                  | 4165        | 4420 | 4660 | 4985 | 5445 |
|   |   | DIMENSIONS HORS TOUT       |             |              | DIMENSIONS DE L'ASSISE |           |           | DIMENSIONS DU DOSSIER |             |      |      |      |      |
|   |   | L                          | P           | H            | L                      | P         | H         | L                     | H           |      |      |      |      |
|   |   | PO 72.75<br>MM 1848        | 26<br>660   | 37.5<br>953  | 70<br>1778             | 18<br>457 | 18<br>457 | 70<br>1778            | 19.5<br>495 |      |      |      |      |
|   |   | RTA 00                     | 1 par boîte |              |                        |           |           |                       |             |      |      |      |      |
|  <p><b>Siège trois places à DB, aucun accoudoir central - droite</b><br/>                     TFC : 5 V.   4.57 M<br/>                     Poids unitaire : 122 LB   55.5 KG<br/>                     Poids - boîte : 134 LB   60.78 KG<br/>                     Volume - boîte : 65.25 P<sup>3</sup>   1.84 M<sup>3</sup></p>             | <b>GC4233R</b><br><br>Jumelable.<br><br>Capacité de charge, 500 lb/place assise.<br><br>Manchons en bois : ajouter 49 \$. | 2785                       | 2945        | 3080         | 3235                   | 3490      | 3725      | 3960                  | 4165        | 4420 | 4660 | 4985 | 5445 |
|   |   | DIMENSIONS HORS TOUT       |             |              | DIMENSIONS DE L'ASSISE |           |           | DIMENSIONS DU DOSSIER |             |      |      |      |      |
|   |   | L                          | P           | H            | L                      | P         | H         | L                     | H           |      |      |      |      |
|   |   | PO 72.75<br>MM 1848        | 26<br>660   | 37.5<br>953  | 70<br>1778             | 18<br>457 | 18<br>457 | 70<br>1778            | 19.5<br>495 |      |      |      |      |
|   |   | RTA 00                     | 1 par boîte |              |                        |           |           |                       |             |      |      |      |      |
|  <p><b>Siège trois places à DB, aucun accoudoir central - gauche et droite</b><br/>                     TFC : 5 V.   4.57 M<br/>                     Poids unitaire : 122 LB   55.5 KG<br/>                     Poids - boîte : 134 LB   60.78 KG<br/>                     Volume - boîte : 65.25 P<sup>3</sup>   1.84 M<sup>3</sup></p> | <b>GC4233B</b><br><br>Jumelable.<br><br>Capacité de charge, 500 lb/place assise.<br><br>Manchons en bois : ajouter 49 \$. | 2816                       | 2976        | 3111         | 3266                   | 3521      | 3756      | 3991                  | 4196        | 4451 | 4691 | 5016 | 5476 |
|   |   | DIMENSIONS HORS TOUT       |             |              | DIMENSIONS DE L'ASSISE |           |           | DIMENSIONS DU DOSSIER |             |      |      |      |      |
|   |   | L                          | P           | H            | L                      | P         | H         | L                     | H           |      |      |      |      |
|   |   | PO 72.75<br>MM 1848        | 26<br>660   | 37.5<br>953  | 70<br>1778             | 18<br>457 | 18<br>457 | 70<br>1778            | 19.5<br>495 |      |      |      |      |
|   |   | RTA 00                     | 1 par boîte |              |                        |           |           |                       |             |      |      |      |      |
|  <p><b>Siège trois places à DH, aucun accoudoir central</b><br/>                     TFC : 5 V.   5.26 M<br/>                     Poids unitaire : 126 LB   57.3 KG<br/>                     Poids - boîte : 138 LB   62.6 KG<br/>                     Volume - boîte : 80.75 P<sup>3</sup>   2.28 M<sup>3</sup></p>                     | <b>GC4233HB</b><br><br>Capacité de charge, 500 lb/place assise.<br><br>Manchons en bois : ajouter 49 \$.                  | 2888                       | 3072        | 3227         | 3406                   | 3699      | 3969      | 4239                  | 4475        | 4768 | 5044 | 5418 | 5947 |
|   |   | DIMENSIONS HORS TOUT       |             |              | DIMENSIONS DE L'ASSISE |           |           | DIMENSIONS DU DOSSIER |             |      |      |      |      |
|   |   | L                          | P           | H            | L                      | P         | H         | L                     | H           |      |      |      |      |
|   |   | PO 72.75<br>MM 1848        | 26<br>660   | 42.5<br>1080 | 70<br>1778             | 18<br>457 | 18<br>457 | 70<br>1778            | 24.5<br>622 |      |      |      |      |
|   |   | RTA 00                     | 1 par boîte |              |                        |           |           |                       |             |      |      |      |      |

DESCRIPTION      MODÈLE / CARACTÉRISTIQUES      GRADES DE TEXTILE DE SÉRIE

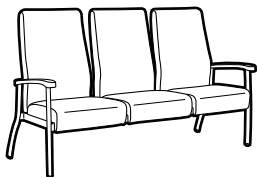

**Siège trois places à DH, aucun accoudoir central - gauche**

TFC : 5.75 V. | 5.26 M  
 Poids unitaire : 128 LB | 58.2 KG  
 Poids - boîte : 140 LB | 63.5 KG  
 Volume - boîte : 80.75 P<sup>3</sup> | 2.28 M<sup>3</sup>

| MODÈLE / CARACTÉRISTIQUES                | GRADES DE TEXTILE DE SÉRIE |           |              |                        |           |           |                       |             |      |      |      |      |
|--|----------------------------|-----------|--------------|------------------------|-----------|-----------|-----------------------|-------------|------|------|------|------|
|  | TFC                        | 2         | 3            | 4                      | 5         | 6         | 7                     | 8           | 9    | 10   | 11   | 12   |
| <b>GC4233HBL</b>                         | 2920                       | 3104      | 3259         | 3438                   | 3731      | 4001      | 4271                  | 4507        | 4800 | 5076 | 5450 | 5979 |
| Jumelable.                               | DIMENSIONS HORS TOUT       |           |              | DIMENSIONS DE L'ASSISE |           |           | DIMENSIONS DU DOSSIER |             |      |      |      |      |
|  | L                          | P         | H            | L                      | P         | H         | L                     | H           |      |      |      |      |
| Capacité de charge, 500 lb/place assise. | PO 72.75<br>MM 1848        | 26<br>660 | 42.5<br>1080 | 70<br>1778             | 18<br>457 | 18<br>457 | 70<br>1778            | 24.5<br>622 |      |      |      |      |
| Manchons en bois : ajouter 49 \$.        | RTA 00                     |           | 1 par boîte  |                        |           |           |                       |             |      |      |      |      |

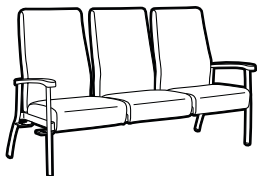

**Siège trois places à DH, aucun accoudoir central - droite**

TFC : 5.75 V. | 5.26 M  
 Poids unitaire : 128 LB | 58.2 KG  
 Poids - boîte : 140 LB | 63.5 KG  
 Volume - boîte : 80.75 P<sup>3</sup> | 2.28 M<sup>3</sup>

| MODÈLE / CARACTÉRISTIQUES                | GRADES DE TEXTILE DE SÉRIE |           |              |                        |           |           |                       |             |      |      |      |      |
|--|----------------------------|-----------|--------------|------------------------|-----------|-----------|-----------------------|-------------|------|------|------|------|
|  | TFC                        | 2         | 3            | 4                      | 5         | 6         | 7                     | 8           | 9    | 10   | 11   | 12   |
| <b>GC4233HBR</b>                         | 2920                       | 3104      | 3259         | 3438                   | 3731      | 4001      | 4271                  | 4507        | 4800 | 5076 | 5450 | 5979 |
| Jumelable.                               | DIMENSIONS HORS TOUT       |           |              | DIMENSIONS DE L'ASSISE |           |           | DIMENSIONS DU DOSSIER |             |      |      |      |      |
|  | L                          | P         | H            | L                      | P         | H         | L                     | H           |      |      |      |      |
| Capacité de charge, 500 lb/place assise. | PO 72.75<br>MM 1848        | 26<br>660 | 42.5<br>1080 | 70<br>1778             | 18<br>457 | 18<br>457 | 70<br>1778            | 24.5<br>622 |      |      |      |      |
| Manchons en bois : ajouter 49 \$.        | RTA 00                     |           | 1 par boîte  |                        |           |           |                       |             |      |      |      |      |

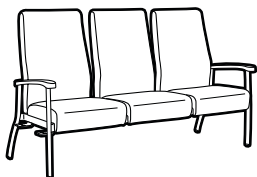

**Siège trois places à DH, aucun accoudoir central - gauche et droite**

TFC : 5.75 V. | 5.26 M  
 Poids unitaire : 128 LB | 58.2 KG  
 Poids - boîte : 140 LB | 63.5 KG  
 Volume - boîte : 80.75 P<sup>3</sup> | 2.28 M<sup>3</sup>

| MODÈLE / CARACTÉRISTIQUES                | GRADES DE TEXTILE DE SÉRIE |           |              |                        |           |           |                       |             |      |      |      |      |
|--|----------------------------|-----------|--------------|------------------------|-----------|-----------|-----------------------|-------------|------|------|------|------|
|  | TFC                        | 2         | 3            | 4                      | 5         | 6         | 7                     | 8           | 9    | 10   | 11   | 12   |
| <b>GC4233HBB</b>                         | 2951                       | 3135      | 3290         | 3469                   | 3762      | 4032      | 4302                  | 4538        | 4831 | 5107 | 5481 | 6010 |
| Jumelable.                               | DIMENSIONS HORS TOUT       |           |              | DIMENSIONS DE L'ASSISE |           |           | DIMENSIONS DU DOSSIER |             |      |      |      |      |
|  | L                          | P         | H            | L                      | P         | H         | L                     | H           |      |      |      |      |
| Capacité de charge, 500 lb/place assise. | PO 72.75<br>MM 1848        | 26<br>660 | 42.5<br>1080 | 70<br>1778             | 18<br>457 | 18<br>457 | 70<br>1778            | 24.5<br>622 |      |      |      |      |
| Manchons en bois : ajouter 49 \$.        | RTA 00                     |           | 1 par boîte  |                        |           |           |                       |             |      |      |      |      |

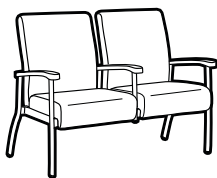

**Siège deux places à DB, accoudoir central mi-hauteur**

TFC : 3.5 V. | 3.2 M  
 Poids unitaire : 88 LB | 40 KG  
 Poids - boîte : 100 LB | 45.36 KG  
 Volume - boîte : 43 P<sup>3</sup> | 1.21 M<sup>3</sup>

| MODÈLE / CARACTÉRISTIQUES                | GRADES DE TEXTILE DE SÉRIE |           |             |                        |           |           |                       |             |      |      |      |      |
|--|----------------------------|-----------|-------------|------------------------|-----------|-----------|-----------------------|-------------|------|------|------|------|
|  | TFC                        | 2         | 3           | 4                      | 5         | 6         | 7                     | 8           | 9    | 10   | 11   | 12   |
| <b>GC4234</b>                            | 2121                       | 2233      | 2328        | 2436                   | 2615      | 2779      | 2944                  | 3087        | 3266 | 3434 | 3661 | 3983 |
| Jumelable.                               | DIMENSIONS HORS TOUT       |           |             | DIMENSIONS DE L'ASSISE |           |           | DIMENSIONS DU DOSSIER |             |      |      |      |      |
|  | L                          | P         | H           | L                      | P         | H         | L                     | H           |      |      |      |      |
| Capacité de charge, 500 lb/place assise. | PO 50.75<br>MM 1289        | 26<br>660 | 37.5<br>953 | 22<br>559              | 18<br>457 | 18<br>457 | 21.5<br>546           | 19.5<br>495 |      |      |      |      |
| Manchons en bois : ajouter 74 \$.        | RTA 00                     |           | 1 par boîte |                        |           |           |                       |             |      |      |      |      |

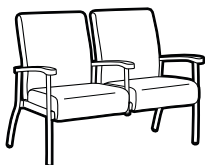

**Siège deux places à DB, accoudoir central mi-hauteur - gauche**

TFC : 3.5 V. | 3.2 M  
 Poids unitaire : 89 LB | 40.5 KG  
 Poids - boîte : 101 LB | 45.81 KG  
 Volume - boîte : 43 P<sup>3</sup> | 1.21 M<sup>3</sup>

| MODÈLE / CARACTÉRISTIQUES                | GRADES DE TEXTILE DE SÉRIE |           |             |                        |           |           |                       |             |      |      |      |      |
|--|----------------------------|-----------|-------------|------------------------|-----------|-----------|-----------------------|-------------|------|------|------|------|
|  | TFC                        | 2         | 3           | 4                      | 5         | 6         | 7                     | 8           | 9    | 10   | 11   | 12   |
| <b>GC4234L</b>                           | 2151                       | 2263      | 2358        | 2466                   | 2645      | 2809      | 2974                  | 3117        | 3296 | 3464 | 3691 | 4013 |
| Jumelable.                               | DIMENSIONS HORS TOUT       |           |             | DIMENSIONS DE L'ASSISE |           |           | DIMENSIONS DU DOSSIER |             |      |      |      |      |
|  | L                          | P         | H           | L                      | P         | H         | L                     | H           |      |      |      |      |
| Capacité de charge, 500 lb/place assise. | PO 50.75<br>MM 1289        | 26<br>660 | 37.5<br>953 | 22<br>559              | 18<br>457 | 18<br>457 | 21.5<br>546           | 19.5<br>495 |      |      |      |      |
| Manchons en bois : ajouter 74 \$.        | RTA 00                     |           | 1 par boîte |                        |           |           |                       |             |      |      |      |      |

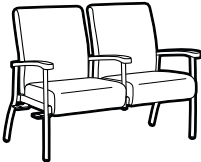
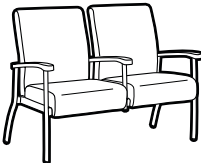
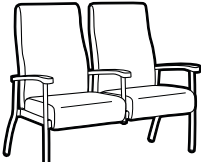
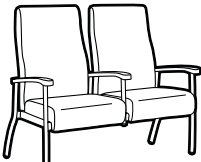
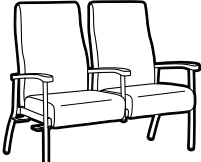
| DESCRIPTION  | MODÈLE / CARACTÉRISTIQUES                | GRADES DE TEXTILE DE SÉRIE |             |              |           |           |           |             |             |      |      |      |      |
|--|--|----------------------------|-------------|--------------|-----------|-----------|-----------|-------------|-------------|------|------|------|------|
|  <p><b>Siège deux places à DB, accoudoir central mi-hauteur - droite</b><br/>                     TFC : 3.5 V.   3.2 M<br/>                     Poids unitaire : 89 LB   40.5 KG<br/>                     Poids - boîte : 101 LB   45.81 KG<br/>                     Volume - boîte : 43 P<sup>3</sup>   1.21 M<sup>3</sup></p>           | <b>GC4234R</b>                           | TFC                        | 2           | 3            | 4         | 5         | 6         | 7           | 8           | 9    | 10   | 11   | 12   |
|  | Jumelable.                               | 2151                       | 2263        | 2358         | 2466      | 2645      | 2809      | 2974        | 3117        | 3296 | 3464 | 3691 | 4013 |
|  | Capacité de charge, 500 lb/place assise. | PO 50.75<br>MM 1289        | 26<br>660   | 37.5<br>953  | 22<br>559 | 18<br>457 | 18<br>457 | 21.5<br>546 | 19.5<br>495 |      |      |      |      |
|  | Manchons en bois : ajouter 74 \$.        | <b>RTA 00</b>              | 1 par boîte |              |           |           |           |             |             |      |      |      |      |
|  <p><b>Siège deux places à DB, accoudoir central mi-hauteur - gauche et droite</b><br/>                     TFC : 3.5 V.   3.2 M<br/>                     Poids unitaire : 90 LB   40.9 KG<br/>                     Poids - boîte : 102 LB   46.27 KG<br/>                     Volume - boîte : 43 P<sup>3</sup>   1.21 M<sup>3</sup></p> | <b>GC4234B</b>                           | TFC                        | 2           | 3            | 4         | 5         | 6         | 7           | 8           | 9    | 10   | 11   | 12   |
|  | Jumelable.                               | 2182                       | 2294        | 2389         | 2497      | 2676      | 2840      | 3005        | 3148        | 3327 | 3495 | 3722 | 4044 |
|  | Capacité de charge, 500 lb/place assise. | PO 50.75<br>MM 1289        | 26<br>660   | 37.5<br>953  | 22<br>559 | 18<br>457 | 18<br>457 | 21<br>533   | 19.5<br>495 |      |      |      |      |
|  | Manchons en bois : ajouter 74 \$.        | <b>RTA 00</b>              | 1 par boîte |              |           |           |           |             |             |      |      |      |      |
|  <p><b>Siège deux places à DH, accoudoir central mi-hauteur</b><br/>                     TFC : 4 V.   3.66 M<br/>                     Poids unitaire : 92 LB   41.8 KG<br/>                     Poids - boîte : 104 LB   47.17 KG<br/>                     Volume - boîte : 56.5 P<sup>3</sup>   1.59 M<sup>3</sup></p>                   | <b>GC4234HB</b>                          | TFC                        | 2           | 3            | 4         | 5         | 6         | 7           | 8           | 9    | 10   | 11   | 12   |
|  | Jumelable.                               | 2214                       | 2342        | 2450         | 2574      | 2778      | 2966      | 3154        | 3318        | 3522 | 3714 | 3974 | 4342 |
|  | Capacité de charge, 500 lb/place assise. | PO 50.75<br>MM 1289        | 26<br>660   | 42.5<br>1080 | 22<br>559 | 18<br>457 | 18<br>457 | 21.5<br>546 | 24.5<br>622 |      |      |      |      |
|  | Manchons en bois : ajouter 74 \$.        | <b>RTA 00</b>              | 1 par boîte |              |           |           |           |             |             |      |      |      |      |
|  <p><b>Siège deux places à DH, accoudoir central mi-hauteur - gauche</b><br/>                     TFC : 4 V.   3.66 M<br/>                     Poids unitaire : 93 LB   42.3 KG<br/>                     Poids - boîte : 104 LB   47.17 KG<br/>                     Volume - boîte : 56.5 P<sup>3</sup>   1.59 M<sup>3</sup></p>        | <b>GC4234HBL</b>                         | TFC                        | 2           | 3            | 4         | 5         | 6         | 7           | 8           | 9    | 10   | 11   | 12   |
|  | Jumelable.                               | 2244                       | 2372        | 2480         | 2604      | 2808      | 2996      | 3184        | 3348        | 3552 | 3744 | 4004 | 4372 |
|  | Capacité de charge, 500 lb/place assise. | PO 50.75<br>MM 1289        | 26<br>660   | 42.5<br>1080 | 22<br>559 | 18<br>457 | 18<br>457 | 21.5<br>546 | 24.5<br>622 |      |      |      |      |
|  | Manchons en bois : ajouter 74 \$.        | <b>RTA 00</b>              | 1 par boîte |              |           |           |           |             |             |      |      |      |      |
|  <p><b>Siège deux places à DH, accoudoir central mi-hauteur - droite</b><br/>                     TFC : 4 V.   3.66 M<br/>                     Poids unitaire : 93 LB   42.3 KG<br/>                     Poids - boîte : 104 LB   47.17 KG<br/>                     Volume - boîte : 56.5 P<sup>3</sup>   1.59 M<sup>3</sup></p>        | <b>GC4234HBR</b>                         | TFC                        | 2           | 3            | 4         | 5         | 6         | 7           | 8           | 9    | 10   | 11   | 12   |
|  | Jumelable.                               | 2244                       | 2372        | 2480         | 2604      | 2808      | 2996      | 3184        | 3348        | 3552 | 3744 | 4004 | 4372 |
|  | Capacité de charge, 500 lb/place assise. | PO 50.75<br>MM 1289        | 26<br>660   | 42.5<br>1080 | 22<br>559 | 18<br>457 | 18<br>457 | 21.5<br>546 | 24.5<br>622 |      |      |      |      |
|  | Manchons en bois : ajouter 74 \$.        | <b>RTA 00</b>              | 1 par boîte |              |           |           |           |             |             |      |      |      |      |

DESCRIPTION      MODÈLE / CARACTÉRISTIQUES      GRADES DE TEXTILE DE SÉRIE

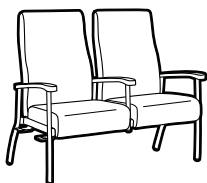

**Siège deux places à DH, accoudoir central mi-hauteur - gauche et droite**  
 TFC : 1.25 V. | 3.66 M  
 Poids unitaire : 96 LB | 43.6 KG  
 Poids - boîte : 108 LB | 48.99 KG  
 Volume - boîte : 56.5 P<sup>3</sup> | 1.59 M<sup>3</sup>

| MODÈLE / CARACTÉRISTIQUES | TFC  | 2    | 3    | 4    | 5    | 6    | 7    | 8    | 9    | 10   | 11   | 12   |
|---------------------------|------|------|------|------|------|------|------|------|------|------|------|------|
| <b>GC4234HBB</b>          | 2273 | 2401 | 2509 | 2633 | 2837 | 3025 | 3213 | 3377 | 3581 | 3773 | 4033 | 4401 |

Jumelable.

| DIMENSIONS HORS TOUT |   |   | DIMENSIONS DE L'ASSISE |   |   | DIMENSIONS DU DOSSIER |   |
|----------------------|---|---|------------------------|---|---|-----------------------|---|
| L                    | P | H | L                      | P | H | L                     | H |

|          |     |      |     |     |     |     |      |
|----------|-----|------|-----|-----|-----|-----|------|
| PO 50.75 | 26  | 42.5 | 22  | 18  | 18  | 21  | 24.5 |
| MM 1289  | 660 | 1080 | 559 | 457 | 457 | 533 | 622  |

Manchons en bois : ajouter 74 \$.

**RTA 00** 1 par boîte

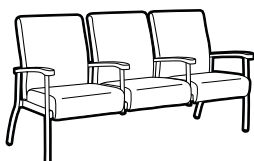

**Siège trois places à DB, accoudoirs centraux mi-hauteur**  
 TFC : 5 V. | 4.57 M  
 Poids unitaire : 130 LB | 59.1 KG  
 Poids - boîte : 142 LB | 64.41 KG  
 Volume - boîte : 65.25 P<sup>3</sup> | 1.84 M<sup>3</sup>

| MODÈLE / CARACTÉRISTIQUES | TFC  | 2    | 3    | 4    | 5    | 6    | 7    | 8    | 9    | 10   | 11   | 12   |
|---------------------------|------|------|------|------|------|------|------|------|------|------|------|------|
| <b>GC4235</b>             | 3105 | 3265 | 3400 | 3555 | 3810 | 4045 | 4280 | 4485 | 4740 | 4980 | 5305 | 5765 |

Capacité de charge, 500 lb/place assise.

| DIMENSIONS HORS TOUT |   |   | DIMENSIONS DE L'ASSISE |   |   | DIMENSIONS DU DOSSIER |   |
|----------------------|---|---|------------------------|---|---|-----------------------|---|
| L                    | P | H | L                      | P | H | L                     | H |

|         |     |      |     |     |     |      |      |
|---------|-----|------|-----|-----|-----|------|------|
| PO 74.5 | 26  | 37.5 | 22  | 18  | 18  | 21.5 | 19.5 |
| MM 1892 | 660 | 953  | 559 | 457 | 457 | 546  | 495  |

Manchons en bois : ajouter 99 \$.

**RTA 00** 1 par boîte

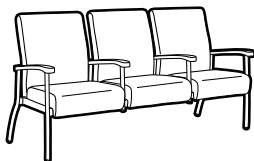

**Siège trois places à DB, accoudoirs centraux mi-hauteur - gauche**  
 TFC : 5 V. | 4.57 M  
 Poids unitaire : 131 LB | 59.5 KG  
 Poids - boîte : 143 LB | 64.86 KG  
 Volume - boîte : 65.25 P<sup>3</sup> | 1.84 M<sup>3</sup>

| MODÈLE / CARACTÉRISTIQUES | TFC  | 2    | 3    | 4    | 5    | 6    | 7    | 8    | 9    | 10   | 11   | 12   |
|---------------------------|------|------|------|------|------|------|------|------|------|------|------|------|
| <b>GC4235L</b>            | 3133 | 3293 | 3428 | 3583 | 3838 | 4073 | 4308 | 4513 | 4768 | 5008 | 5333 | 5793 |

Jumelable.

| DIMENSIONS HORS TOUT |   |   | DIMENSIONS DE L'ASSISE |   |   | DIMENSIONS DU DOSSIER |   |
|----------------------|---|---|------------------------|---|---|-----------------------|---|
| L                    | P | H | L                      | P | H | L                     | H |

|         |     |      |     |     |     |      |      |
|---------|-----|------|-----|-----|-----|------|------|
| PO 74.5 | 26  | 37.5 | 22  | 18  | 18  | 21.5 | 19.5 |
| MM 1892 | 660 | 953  | 559 | 457 | 457 | 546  | 495  |

Manchons en bois : ajouter 99 \$.

**RTA 00** 1 par boîte

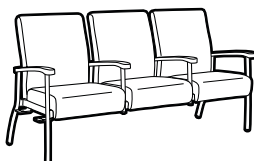

**Siège trois places à DB, accoudoirs centraux mi-hauteur - droite**  
 TFC : 5 V. | 4.57 M  
 Poids unitaire : 131 LB | 59.5 KG  
 Poids - boîte : 143 LB | 64.86 KG  
 Volume - boîte : 65.25 P<sup>3</sup> | 1.84 M<sup>3</sup>

| MODÈLE / CARACTÉRISTIQUES | TFC  | 2    | 3    | 4    | 5    | 6    | 7    | 8    | 9    | 10   | 11   | 12   |
|---------------------------|------|------|------|------|------|------|------|------|------|------|------|------|
| <b>GC4235R</b>            | 3133 | 3293 | 3428 | 3583 | 3838 | 4073 | 4308 | 4513 | 4768 | 5008 | 5333 | 5793 |

Jumelable.

| DIMENSIONS HORS TOUT |   |   | DIMENSIONS DE L'ASSISE |   |   | DIMENSIONS DU DOSSIER |   |
|----------------------|---|---|------------------------|---|---|-----------------------|---|
| L                    | P | H | L                      | P | H | L                     | H |

|         |     |      |     |     |     |      |      |
|---------|-----|------|-----|-----|-----|------|------|
| PO 74.5 | 26  | 37.5 | 22  | 18  | 18  | 21.5 | 19.5 |
| MM 1892 | 660 | 953  | 559 | 457 | 457 | 546  | 495  |

Manchons en bois : ajouter 99 \$.

**RTA 00** 1 par boîte

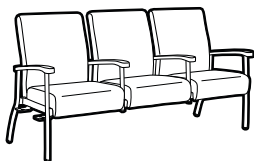

**Siège trois places à DB, accoudoirs centraux mi-hauteur - gauche et droite**  
 TFC : 5 V. | 4.57 M  
 Poids unitaire : 132 LB | 60 KG  
 Poids - boîte : 144 LB | 65.32 KG  
 Volume - boîte : 65.25 P<sup>3</sup> | 1.84 M<sup>3</sup>

| MODÈLE / CARACTÉRISTIQUES | TFC  | 2    | 3    | 4    | 5    | 6    | 7    | 8    | 9    | 10   | 11   | 12   |
|---------------------------|------|------|------|------|------|------|------|------|------|------|------|------|
| <b>GC4235B</b>            | 3168 | 3328 | 3463 | 3618 | 3873 | 4108 | 4343 | 4548 | 4803 | 5043 | 5368 | 5828 |

Jumelable.

| DIMENSIONS HORS TOUT |   |   | DIMENSIONS DE L'ASSISE |   |   | DIMENSIONS DU DOSSIER |   |
|----------------------|---|---|------------------------|---|---|-----------------------|---|
| L                    | P | H | L                      | P | H | L                     | H |

|         |     |      |     |     |     |      |      |
|---------|-----|------|-----|-----|-----|------|------|
| PO 74.5 | 26  | 37.5 | 22  | 18  | 18  | 21.5 | 19.5 |
| MM 1892 | 660 | 953  | 559 | 457 | 457 | 546  | 495  |

Manchons en bois : ajouter 99 \$.

**RTA 00** 1 par boîte

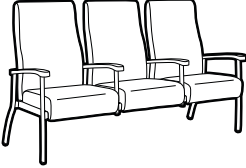
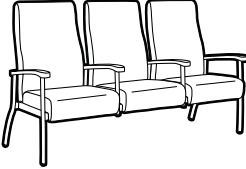
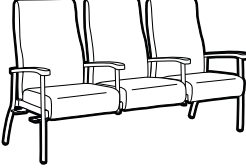
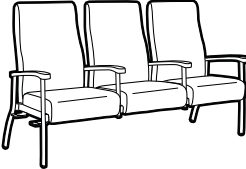
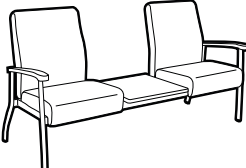
| DESCRIPTION   | MODÈLE / CARACTÉRISTIQUES                          | GRADES DE TEXTILE DE SÉRIE |     |      |   |      |     |     |   |      |      |    |    |
|---|--|----------------------------|-----|------|---|------|-----|-----|---|------|------|----|----|
|  <p><b>Siège trois places à DH, accoudoirs centraux mi-hauteur</b><br/>                     TFC : 5.75 V.   5.26 M<br/>                     Poids unitaire : 136 LB   61.8 KG<br/>                     Poids - boîte : 148 LB   67.13 KG<br/>                     Volume - boîte : 80.75 P<sup>3</sup>   2.28 M<sup>3</sup></p>                      | <b>GC4235HB</b>                                    | TFC                        | 2   | 3    | 4 | 5    | 6   | 7   | 8 | 9    | 10   | 11 | 12 |
|   | Capacité de charge, 500 lb/place assise.           | PO 74.5                    | 26  | 42.5 |   | 22   | 18  | 18  |   | 21.5 | 24.5 |    |    |
|   | Manchons en bois : ajouter 99 \$.                  | MM 1892                    | 660 | 1080 |   | 559  | 457 | 457 |   | 546  | 622  |    |    |
|   |  | RTA 00                     |     |      |   |      |     |     |   |      |      |    |    |
|  <p><b>Siège trois places à DH, accoudoirs centraux mi-hauteur - gauche</b><br/>                     TFC : 5.75 V.   5.26 M<br/>                     Poids unitaire : 137 LB   62.3 KG<br/>                     Poids - boîte : 149 LB   67.59 KG<br/>                     Volume - boîte : 80.75 P<sup>3</sup>   2.28 M<sup>3</sup></p>             | <b>GC4235HBL</b>                                   | TFC                        | 2   | 3    | 4 | 5    | 6   | 7   | 8 | 9    | 10   | 11 | 12 |
|   | Capacité de charge, 500 lb/place assise.           | PO 74.5                    | 26  | 42.5 |   | 22   | 18  | 18  |   | 21.5 | 24.5 |    |    |
|   | Manchons en bois : ajouter 99 \$.                  | MM 1892                    | 660 | 1080 |   | 559  | 457 | 457 |   | 546  | 622  |    |    |
|   |  | RTA 00                     |     |      |   |      |     |     |   |      |      |    |    |
|  <p><b>Siège trois places à DH, accoudoirs centraux mi-hauteur - droite</b><br/>                     TFC : 5.75 V.   5.26 M<br/>                     Poids unitaire : 137 LB   62.3 KG<br/>                     Poids - boîte : 159 LB   72.12 KG<br/>                     Volume - boîte : 80.75 P<sup>3</sup>   2.28 M<sup>3</sup></p>             | <b>GC4235HBR</b>                                   | TFC                        | 2   | 3    | 4 | 5    | 6   | 7   | 8 | 9    | 10   | 11 | 12 |
|   | Capacité de charge, 500 lb/place assise.           | PO 74.5                    | 26  | 42.5 |   | 22   | 18  | 18  |   | 21.5 | 24.5 |    |    |
|   | Manchons en bois : ajouter 99 \$.                  | MM 1892                    | 660 | 1080 |   | 559  | 457 | 457 |   | 546  | 622  |    |    |
|   |  | RTA 00                     |     |      |   |      |     |     |   |      |      |    |    |
|  <p><b>Siège trois places à DH, accoudoirs centraux mi-hauteur - gauche et droite</b><br/>                     TFC : 5.75 V.   5.26 M<br/>                     Poids unitaire : 138 LB   62.7 KG<br/>                     Poids - boîte : 160 LB   72.57 KG<br/>                     Volume - boîte : 80.75 P<sup>3</sup>   2.28 M<sup>3</sup></p> | <b>GC4235HBB</b>                                   | TFC                        | 2   | 3    | 4 | 5    | 6   | 7   | 8 | 9    | 10   | 11 | 12 |
|   | Capacité de charge, 500 lb/place assise.           | PO 74.5                    | 26  | 42.5 |   | 22   | 18  | 18  |   | 21.5 | 24.5 |    |    |
|   | Manchons en bois : ajouter 99 \$.                  | MM 1892                    | 660 | 1080 |   | 559  | 457 | 457 |   | 546  | 622  |    |    |
|   |  | RTA 00                     |     |      |   |      |     |     |   |      |      |    |    |
|  <p><b>Siège deux places à DB, table centrale</b><br/>                     TFC : 3.5 V.   3.2 M<br/>                     Poids unitaire : 94 LB   42.7 KG<br/>                     Poids - boîte : 106 LB   48.08 KG<br/>                     Volume - boîte : 65.25 P<sup>3</sup>   1.84 M<sup>3</sup></p>  | <b>GC4236</b>                                      | TFC                        | 2   | 3    | 4 | 5    | 6   | 7   | 8 | 9    | 10   | 11 | 12 |
|   | Capacité de charge, 500 lb/place assise.           | PO 72.75                   | 26  | 37.5 |   | 44   | 18  | 18  |   | 44   | 19.5 |    |    |
|   | Manchons en bois : ajouter 49 \$.                  | MM 1848                    | 660 | 953  |   | 1118 | 457 | 457 |   | 1118 | 495  |    |    |
|   | Dessus de table offert en stratifié HP uniquement. | RTA 00                     |     |      |   |      |     |     |   |      |      |    |    |

DESCRIPTION      MODÈLE / CARACTÉRISTIQUES      GRADES DE TEXTILE DE SÉRIE

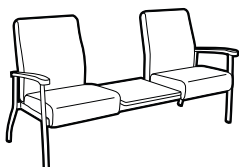

**Siège deux places à DB, table centrale - gauche**

TFC : 3.5 V. | 3.2 M  
 Poids unitaire : 95 LB | 43.2 KG  
 Poids - boîte : 107 LB | 48.53 KG  
 Volume - boîte : 65.25 P<sup>3</sup> | 1.84 M<sup>3</sup>

| GC4236L | TFC  | 2    | 3    | 4    | 5    | 6    | 7    | 8    | 9    | 10   | 11   | 12   |
|---------|------|------|------|------|------|------|------|------|------|------|------|------|
|         | 2556 | 2668 | 2763 | 2871 | 3050 | 3214 | 3379 | 3522 | 3701 | 3869 | 4096 | 4418 |

Jumelable.  
 Capacité de charge, 500 lb/place assise.

| DIMENSIONS HORS TOUT | DIMENSIONS DE L'ASSISE |             |            | DIMENSIONS DU DOSSIER |           |
|----------------------|------------------------|-------------|------------|-----------------------|-----------|
|                      | L                      | P           | H          | L                     | H         |
| PO 72.75<br>MM 1848  | 26<br>660              | 37.5<br>953 | 44<br>1118 | 18<br>457             | 18<br>457 |
|                      |                        |             | 44<br>1118 | 19.5<br>495           |           |

Manchons en bois : ajouter 49 \$.

Dessus de table offert en stratifié HP uniquement. **RTA 00** 1 par boîte

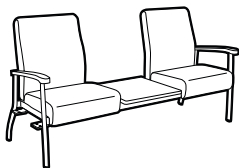

**Siège deux places à DB, table centrale - droite**

TFC : 3.5 V. | 3.2 M  
 Poids unitaire : 95 LB | 43.2 KG  
 Poids - boîte : 107 LB | 48.53 KG  
 Volume - boîte : 65.25 P<sup>3</sup> | 1.84 M<sup>3</sup>

| GC4236R | TFC  | 2    | 3    | 4    | 5    | 6    | 7    | 8    | 9    | 10   | 11   | 12   |
|---------|------|------|------|------|------|------|------|------|------|------|------|------|
|         | 2556 | 2668 | 2763 | 2871 | 3050 | 3214 | 3379 | 3522 | 3701 | 3869 | 4096 | 4418 |

Jumelable.  
 Capacité de charge, 500 lb/place assise.

| DIMENSIONS HORS TOUT | DIMENSIONS DE L'ASSISE |             |            | DIMENSIONS DU DOSSIER |           |
|----------------------|------------------------|-------------|------------|-----------------------|-----------|
|                      | L                      | P           | H          | L                     | H         |
| PO 72.75<br>MM 1848  | 26<br>660              | 37.5<br>953 | 44<br>1118 | 18<br>457             | 18<br>457 |
|                      |                        |             | 44<br>1118 | 19.5<br>495           |           |

Manchons en bois : ajouter 49 \$.

Dessus de table offert en stratifié HP uniquement. **RTA 00** 1 par boîte

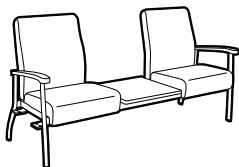

**Siège deux places à DB, table centrale - gauche et droite**

TFC : 3.5 V. | 3.2 M  
 Poids unitaire : 96 LB | 43.6 KG  
 Poids - boîte : 108 LB | 48.99 KG  
 Volume - boîte : 65.25 P<sup>3</sup> | 1.84 M<sup>3</sup>

| GC4236B | TFC  | 2    | 3    | 4    | 5    | 6    | 7    | 8    | 9    | 10   | 11   | 12   |
|---------|------|------|------|------|------|------|------|------|------|------|------|------|
|         | 2589 | 2701 | 2796 | 2904 | 3083 | 3247 | 3412 | 3555 | 3734 | 3902 | 4129 | 4451 |

Jumelable.  
 Capacité de charge, 500 lb/place assise.

| DIMENSIONS HORS TOUT | DIMENSIONS DE L'ASSISE |             |            | DIMENSIONS DU DOSSIER |           |
|----------------------|------------------------|-------------|------------|-----------------------|-----------|
|                      | L                      | P           | H          | L                     | H         |
| PO 72.75<br>MM 1848  | 26<br>660              | 37.5<br>953 | 44<br>1118 | 18<br>457             | 18<br>457 |
|                      |                        |             | 44<br>1118 | 19.5<br>495           |           |

Manchons en bois : ajouter 49 \$.

Dessus de table offert en stratifié HP uniquement. **RTA 00** 1 par boîte

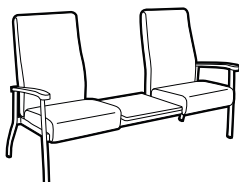

**Siège deux places à DH, table centrale**

TFC : 4 V. | 3.66 M  
 Poids unitaire : 98 LB | 44.5 KG  
 Poids - boîte : 110 LB | 49.9 KG  
 Volume - boîte : 80.75 P<sup>3</sup> | 2.28 M<sup>3</sup>

| GC4236HB | TFC  | 2    | 3    | 4    | 5    | 6    | 7    | 8    | 9    | 10   | 11   | 12   |
|----------|------|------|------|------|------|------|------|------|------|------|------|------|
|          | 2617 | 2745 | 2853 | 2977 | 3181 | 3369 | 3557 | 3721 | 3925 | 4117 | 4377 | 4745 |

Capacité de charge, 500 lb/place assise.

| DIMENSIONS HORS TOUT | DIMENSIONS DE L'ASSISE |              |            | DIMENSIONS DU DOSSIER |           |
|----------------------|------------------------|--------------|------------|-----------------------|-----------|
|                      | L                      | P            | H          | L                     | H         |
| PO 72.75<br>MM 1848  | 26<br>660              | 42.5<br>1080 | 44<br>1118 | 18<br>457             | 18<br>457 |
|                      |                        |              | 44<br>1118 | 24.5<br>622           |           |

Manchons en bois : ajouter 49 \$.

Dessus de table offert en stratifié HP uniquement. **RTA 00** 1 par boîte

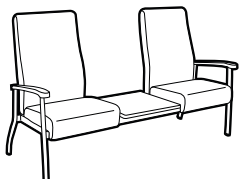

**Siège deux places à DH, table centrale - gauche**

TFC : 4 V. | 3.66 M  
 Poids unitaire : 99 LB | 45 KG  
 Poids - boîte : 111 LB | 50.35 KG  
 Volume - boîte : 80.75 P<sup>3</sup> | 2.28 M<sup>3</sup>

| GC4236HBL | TFC  | 2    | 3    | 4    | 5    | 6    | 7    | 8    | 9    | 10   | 11   | 12   |
|-----------|------|------|------|------|------|------|------|------|------|------|------|------|
|           | 2647 | 2775 | 2883 | 3007 | 3211 | 3399 | 3587 | 3751 | 3955 | 4147 | 4407 | 4775 |

Jumelable.  
 Capacité de charge, 500 lb/place assise.

| DIMENSIONS HORS TOUT | DIMENSIONS DE L'ASSISE |              |            | DIMENSIONS DU DOSSIER |           |
|----------------------|------------------------|--------------|------------|-----------------------|-----------|
|                      | L                      | P            | H          | L                     | H         |
| PO 72.75<br>MM 1848  | 26<br>660              | 42.5<br>1080 | 44<br>1118 | 18<br>457             | 18<br>457 |
|                      |                        |              | 44<br>1118 | 24.5<br>622           |           |

Manchons en bois : ajouter 49 \$.

Dessus de table offert en stratifié HP uniquement. **RTA 00** 1 par boîte

| DESCRIPTION   | MODÈLE / CARACTÉRISTIQUES                  | GRADES DE TEXTILE DE SÉRIE  |             |              |                               |           |           |                              |             |      |      |      |      |
|---|--|-----------------------------|-------------|--------------|-------------------------------|-----------|-----------|------------------------------|-------------|------|------|------|------|
|   |  | TFC                         | 2           | 3            | 4                             | 5         | 6         | 7                            | 8           | 9    | 10   | 11   | 12   |
|  <p><b>Siège deux places à DH, table centrale - droite</b><br/>                     TFC : 4 V.   3.66 M<br/>                     Poids unitaire : 99 LB   45 KG<br/>                     Poids - boîte : 111 LB   50.35 KG<br/>                     Volume - boîte : 80.75 P<sup>3</sup>   2.28 M<sup>3</sup></p>              | <b>GC4236HBR</b>                           | 2647                        | 2775        | 2883         | 3007                          | 3211      | 3399      | 805                          | 3751        | 3955 | 4147 | 4407 | 4775 |
|   | Jumelable.                                 |                             |             |              |                               |           |           |                              |             |      |      |      |      |
|   | Capacité de charge, 500 lb/place assise.   | <b>DIMENSIONS HORS TOUT</b> |             |              | <b>DIMENSIONS DE L'ASSISE</b> |           |           | <b>DIMENSIONS DU DOSSIER</b> |             |      |      |      |      |
|   | Manchons en bois : ajouter 49 \$.          | PO 72.75<br>MM 1848         | 26<br>660   | 42.5<br>1080 | 44<br>1118                    | 18<br>457 | 18<br>457 | 44<br>1118                   | 24.5<br>622 |      |      |      |      |
| Dessus de table offert en stratifié HP uniquement.  | <b>RTA 00</b>                              | 1 par boîte                 |             |              |                               |           |           |                              |             |      |      |      |      |
|  <p><b>Siège deux places à DH, table centrale - gauche et droite</b><br/>                     TFC : 4 V.   3.66 M<br/>                     Poids unitaire : 102 LB   46.4 KG<br/>                     Poids - boîte : 114 LB   51.71 KG<br/>                     Volume - boîte : 80.75 P<sup>3</sup>   2.28 M<sup>3</sup></p> | <b>GC4236HBB</b>                           | 2679                        | 2807        | 2915         | 3039                          | 3243      | 3431      | 3619                         | 3783        | 3987 | 4179 | 4439 | 4807 |
|   | Jumelable.                                 |                             |             |              |                               |           |           |                              |             |      |      |      |      |
|   | Capacité de charge, 500 lb/place assise.   | <b>DIMENSIONS HORS TOUT</b> |             |              | <b>DIMENSIONS DE L'ASSISE</b> |           |           | <b>DIMENSIONS DU DOSSIER</b> |             |      |      |      |      |
|   | Manchons en bois : ajouter 49 \$.          | PO 72.75<br>MM 1848         | 26<br>660   | 42.5<br>1080 | 44<br>1118                    | 18<br>457 | 18<br>457 | 44<br>1118                   | 24.5<br>622 |      |      |      |      |
| Dessus de table offert en stratifié HP uniquement.  | <b>RTA 00</b>                              | 1 par boîte                 |             |              |                               |           |           |                              |             |      |      |      |      |
|  <p><b>Fauteuil à DB, roulettes arrière</b><br/>                     TFC : 1.75 V.   1.6 M<br/>                     Poids unitaire : 41 LB   18.6 KG<br/>                     Poids - boîte : 49 LB   22.23 KG<br/>                     Volume - boîte : 20.25 P<sup>3</sup>   0.57 M<sup>3</sup></p>                          | <b>GC4240</b>                              | 1237                        | 1293        | 1340         | 1395                          | 1484      | 1566      | 1648                         | 1720        | 1809 | 1893 | 2007 | 2168 |
|   | Capacité de charge, 500 lb.                | PO 26.75<br>MM 679          | 27.5<br>699 | 37.5<br>953  | 22<br>559                     | 18<br>457 | 18<br>457 | 21.5<br>546                  | 19.5<br>495 |      |      |      |      |
|   | Manchons en bois : ajouter 49 \$.          | <b>RTA 00</b>               | 1 par boîte |              |                               |           |           |                              |             |      |      |      |      |
|   |  |                             |             |              |                               |           |           |                              |             |      |      |      |      |
|  <p><b>Fauteuil à DH, roulettes arrière</b><br/>                     TFC : 2 V.   1.83 M<br/>                     Poids unitaire : 46 LB   20.9 KG<br/>                     Poids - boîte : 54 LB   24.49 KG<br/>                     Volume - boîte : 22.25 P<sup>3</sup>   0.63 M<sup>3</sup></p>                          | <b>GC4240HB</b>                            | 1282                        | 1346        | 1400         | 1462                          | 1564      | 1658      | 1752                         | 1834        | 1936 | 2032 | 2162 | 2346 |
|   | Capacité de charge, 500 lb.                | PO 26.75<br>MM 679          | 27.5<br>699 | 42.5<br>1080 | 22<br>559                     | 18<br>457 | 18<br>457 | 21.5<br>546                  | 24.5<br>622 |      |      |      |      |
|   | Manchons en bois : ajouter 49 \$.          | <b>RTA 00</b>               | 1 par boîte |              |                               |           |           |                              |             |      |      |      |      |
|   |  |                             |             |              |                               |           |           |                              |             |      |      |      |      |
|  <p><b>Fauteuil bariatrique à DB</b><br/>                     TFC : 3 V.   2.74 M<br/>                     Poids unitaire : 56 LB   25.5 KG<br/>                     Poids - boîte : 70 LB   31.75 KG<br/>                     Volume - boîte : 30.5 P<sup>3</sup>   0.86 M<sup>3</sup></p>                                  | <b>GC4241</b>                              | 1524                        | 1620        | 1701         | 1794                          | 1947      | 2088      | 2229                         | 2352        | 2505 | 2649 | 2844 | 3120 |
|   | Capacité de charge, 750 lb.                | PO 37.5<br>MM 953           | 28<br>711   | 37.5<br>953  | 32.5<br>826                   | 18<br>457 | 18<br>457 | 32.5<br>826                  | 19.5<br>495 |      |      |      |      |
|   | Manchons en bois : ajouter 49 \$.          | <b>RTA 00</b>               | 1 par boîte |              |                               |           |           |                              |             |      |      |      |      |
|   | Aucun modèle sans accoudoirs n'est offert. | <b>RTA 00</b>               | 1 par boîte |              |                               |           |           |                              |             |      |      |      |      |





| DESCRIPTION  | MODÈLE / CARACTÉRISTIQUES            | GRADES DE TEXTILE DE SÉRIE  |           |             |                               |           |           |                              |             |          |      |      |      |
|--|--------------------------------------|-----------------------------|-----------|-------------|-------------------------------|-----------|-----------|------------------------------|-------------|----------|------|------|------|
|  |                                      | TFC                         | 2         | 3           | 4                             | 5         | 6         | 7                            | 8           | 9        | 10   | 11   | 12   |
|  <p><b>Fauteuil bariatrique à DB - gauche</b><br/>                     TFC : 3 V.   2.74 M<br/>                     Poids unitaire : 57 LB   25.9 KG<br/>                     Poids - boîte : 71 LB   32.21 KG<br/>                     Volume - boîte : 30.5 PP³   0.86 M³</p> | <b>GC4241L</b>                       | 1555                        | 1651      | 1732        | 1825                          | 1978      | 2119      | 2260                         | 2383        | 2536     | 2680 | 2875 | 3151 |
|  | Jumelable.                           |                             |           |             |                               |           |           |                              |             |          |      |      |      |
|  | Capacité de charge, 750 lb.          | <b>DIMENSIONS HORS TOUT</b> |           |             | <b>DIMENSIONS DE L'ASSISE</b> |           |           | <b>DIMENSIONS DU DOSSIER</b> |             |          |      |      |      |
|  |                                      |                             | <b>L</b>  | <b>P</b>    | <b>H</b>                      | <b>L</b>  | <b>P</b>  | <b>H</b>                     | <b>L</b>    | <b>H</b> |      |      |      |
|  | Manchons en bois :<br>ajouter 49 \$. | PO 37.5<br>MM 953           | 28<br>711 | 37.5<br>953 | 32.5<br>826                   | 18<br>457 | 18<br>457 | 32.5<br>826                  | 19.5<br>495 |          |      |      |      |
| Aucun modèle sans accoudoirs n'est offert.   | <b>RTA 00</b>                        | 1 par boîte                 |           |             |                               |           |           |                              |             |          |      |      |      |



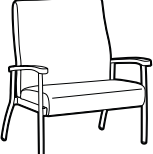

| DESCRIPTION  | MODÈLE / CARACTÉRISTIQUES            | GRADES DE TEXTILE DE SÉRIE  |           |             |                               |           |           |                              |             |          |      |      |      |
|--|--------------------------------------|-----------------------------|-----------|-------------|-------------------------------|-----------|-----------|------------------------------|-------------|----------|------|------|------|
|  |                                      | TFC                         | 2         | 3           | 4                             | 5         | 6         | 7                            | 8           | 9        | 10   | 11   | 12   |
|  <p><b>Fauteuil bariatrique à DB - droite</b><br/>                     TFC : 3 V.   2.74 M<br/>                     Poids unitaire : 57 LB   25.9 KG<br/>                     Poids - boîte : 71 LB   32.21 KG<br/>                     Volume - boîte : 30.5 PP³   0.86 M³</p> | <b>GC4241R</b>                       | 1555                        | 1651      | 1732        | 1825                          | 1978      | 2119      | 2260                         | 2383        | 2536     | 2680 | 2875 | 3151 |
|  | Jumelable.                           |                             |           |             |                               |           |           |                              |             |          |      |      |      |
|  | Capacité de charge, 750 lb.          | <b>DIMENSIONS HORS TOUT</b> |           |             | <b>DIMENSIONS DE L'ASSISE</b> |           |           | <b>DIMENSIONS DU DOSSIER</b> |             |          |      |      |      |
|  |                                      |                             | <b>L</b>  | <b>P</b>    | <b>H</b>                      | <b>L</b>  | <b>P</b>  | <b>H</b>                     | <b>L</b>    | <b>H</b> |      |      |      |
|  | Manchons en bois :<br>ajouter 49 \$. | PO 37.5<br>MM 953           | 28<br>711 | 37.5<br>953 | 32.5<br>826                   | 18<br>457 | 18<br>457 | 32.5<br>826                  | 19.5<br>495 |          |      |      |      |
| Aucun modèle sans accoudoirs n'est offert.   | <b>RTA 00</b>                        | 1 par boîte                 |           |             |                               |           |           |                              |             |          |      |      |      |

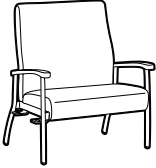
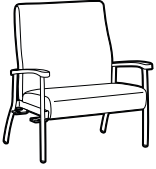
| DESCRIPTION  | MODÈLE / CARACTÉRISTIQUES            | GRADES DE TEXTILE DE SÉRIE  |           |             |                               |           |           |                              |             |          |      |      |      |
|--|--------------------------------------|-----------------------------|-----------|-------------|-------------------------------|-----------|-----------|------------------------------|-------------|----------|------|------|------|
|  |                                      | TFC                         | 2         | 3           | 4                             | 5         | 6         | 7                            | 8           | 9        | 10   | 11   | 12   |
|  <p><b>Fauteuil bariatrique à DB - gauche et droite</b><br/>                     TFC : 3 V.   2.74 M<br/>                     Poids unitaire : 57 LB   25.9 KG<br/>                     Poids - boîte : 71 LB   32.21 KG<br/>                     Volume - boîte : 30.5 PP³   0.86 M³</p> | <b>GC4241B</b>                       | 1588                        | 1684      | 1765        | 1858                          | 2011      | 2152      | 2293                         | 2416        | 2569     | 2713 | 2908 | 3184 |
|  | Jumelable.                           |                             |           |             |                               |           |           |                              |             |          |      |      |      |
|  | Capacité de charge, 750 lb.          | <b>DIMENSIONS HORS TOUT</b> |           |             | <b>DIMENSIONS DE L'ASSISE</b> |           |           | <b>DIMENSIONS DU DOSSIER</b> |             |          |      |      |      |
|  |                                      |                             | <b>L</b>  | <b>P</b>    | <b>H</b>                      | <b>L</b>  | <b>P</b>  | <b>H</b>                     | <b>L</b>    | <b>H</b> |      |      |      |
|  | Manchons en bois :<br>ajouter 49 \$. | PO 37.5<br>MM 953           | 28<br>711 | 37.5<br>953 | 32.5<br>826                   | 18<br>457 | 18<br>457 | 32.5<br>826                  | 19.5<br>495 |          |      |      |      |
| Aucun modèle sans accoudoirs n'est offert.   | <b>RTA 00</b>                        | 1 par boîte                 |           |             |                               |           |           |                              |             |          |      |      |      |

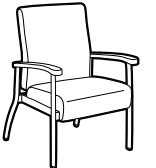
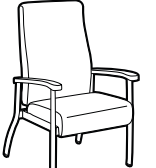
| DESCRIPTION  | MODÈLE / CARACTÉRISTIQUES                  | GRADES DE TEXTILE DE SÉRIE  |             |            |                               |           |           |                              |             |          |      |      |      |
|--|--|-----------------------------|-------------|------------|-------------------------------|-----------|-----------|------------------------------|-------------|----------|------|------|------|
|  |  | TFC                         | 2           | 3          | 4                             | 5         | 6         | 7                            | 8           | 9        | 10   | 11   | 12   |
|  <p><b>Fauteuil bariatrique à DH</b><br/>                     TFC : 3.25 V.   2.97 M<br/>                     Poids unitaire : 59 LB   26.8 KG<br/>                     Poids - boîte : 73 LB   33.11 KG<br/>                     Volume - boîte : 30.5 PP³   0.86 M³</p> | <b>GC4241HB</b>                            | 1600                        | 1704        | 1792       | 1893                          | 2058      | 2211      | 2364                         | 2497        | 2663     | 2819 | 3030 | 3329 |
|  | Capacité de charge, 750 lb.                | <b>DIMENSIONS HORS TOUT</b> |             |            | <b>DIMENSIONS DE L'ASSISE</b> |           |           | <b>DIMENSIONS DU DOSSIER</b> |             |          |      |      |      |
|  |  |                             | <b>L</b>    | <b>P</b>   | <b>H</b>                      | <b>L</b>  | <b>P</b>  | <b>H</b>                     | <b>L</b>    | <b>H</b> |      |      |      |
|  | Manchons en bois :<br>ajouter 49 \$.       | PO 37.5<br>MM 953           | 28<br>711   | 43<br>1092 | 32.5<br>826                   | 18<br>457 | 18<br>457 | 32.5<br>826                  | 24.5<br>622 |          |      |      |      |
|  | Aucun modèle sans accoudoirs n'est offert. | <b>RTA 00</b>               | 1 par boîte |            |                               |           |           |                              |             |          |      |      |      |

| DESCRIPTION   | MODÈLE / CARACTÉRISTIQUES            | GRADES DE TEXTILE DE SÉRIE  |           |            |                               |           |           |                              |             |          |      |      |      |
|---|--------------------------------------|-----------------------------|-----------|------------|-------------------------------|-----------|-----------|------------------------------|-------------|----------|------|------|------|
|   |                                      | TFC                         | 2         | 3          | 4                             | 5         | 6         | 7                            | 8           | 9        | 10   | 11   | 12   |
|  <p><b>Fauteuil bariatrique à DH - gauche</b><br/>                     TFC : 3.25 V.   2.97 M<br/>                     Poids unitaire : 60 LB   27.3 KG<br/>                     Poids - boîte : 73 LB   33.11 KG<br/>                     Volume - boîte : 15.5 PP³   0.86 M³</p> | <b>GC4241HBL</b>                     | 1632                        | 1736      | 1824       | 1925                          | 2090      | 2243      | 2396                         | 2529        | 2695     | 2851 | 3062 | 3361 |
|   | Jumelable.                           |                             |           |            |                               |           |           |                              |             |          |      |      |      |
|   | Capacité de charge, 750 lb.          | <b>DIMENSIONS HORS TOUT</b> |           |            | <b>DIMENSIONS DE L'ASSISE</b> |           |           | <b>DIMENSIONS DU DOSSIER</b> |             |          |      |      |      |
|   |                                      |                             | <b>L</b>  | <b>P</b>   | <b>H</b>                      | <b>L</b>  | <b>P</b>  | <b>H</b>                     | <b>L</b>    | <b>H</b> |      |      |      |
|   | Manchons en bois :<br>ajouter 49 \$. | PO 37.5<br>MM 953           | 28<br>711 | 43<br>1092 | 32.5<br>826                   | 18<br>457 | 18<br>457 | 32.5<br>826                  | 24.5<br>622 |          |      |      |      |
| Aucun modèle sans accoudoirs n'est offert.  | <b>RTA 00</b>                        | 1 par boîte                 |           |            |                               |           |           |                              |             |          |      |      |      |

| DESCRIPTION   | MODÈLE / CARACTÉRISTIQUES            | GRADES DE TEXTILE DE SÉRIE  |              |             |                               |           |             |                              |             |      |      |      |      |
|---|--------------------------------------|-----------------------------|--------------|-------------|-------------------------------|-----------|-------------|------------------------------|-------------|------|------|------|------|
|   |                                      | TFC                         | 2            | 3           | 4                             | 5         | 6           | 7                            | 8           | 9    | 10   | 11   | 12   |
|  <p><b>Fauteuil bariatrique à DH - droite</b><br/>                     TFC : 3.25 V.   2.97 M<br/>                     Poids unitaire : 60 LB   27.3 KG<br/>                     Poids - boîte : 74 LB   33.57 KG<br/>                     Volume - boîte : 30.5 PP<sup>3</sup>   0.86 M<sup>3</sup></p>   | <b>GC4241HBR</b>                     | 1632                        | 1736         | 1824        | 1925                          | 2090      | 2243        | 2396                         | 2529        | 2695 | 2851 | 3062 | 3361 |
|   | Jumelable.                           |                             |              |             |                               |           |             |                              |             |      |      |      |      |
|   | Capacité de charge, 750 lb.          | <b>DIMENSIONS HORS TOUT</b> |              |             | <b>DIMENSIONS DE L'ASSISE</b> |           |             | <b>DIMENSIONS DU DOSSIER</b> |             |      |      |      |      |
|   |                                      |                             | L            | P           | H                             | L         | P           | H                            | L           | H    |      |      |      |
| Manchons en bois :<br>ajouter 49 \$.  | PO 37.5<br>MM 953                    | 28<br>711                   | 43<br>1092   | 32.5<br>826 | 18<br>457                     | 18<br>457 | 32.5<br>826 | 24.5<br>622                  |             |      |      |      |      |
| Aucun modèle sans accoudoirs n'est offert.  | <b>RTA 00</b>                        | 1 par boîte                 |              |             |                               |           |             |                              |             |      |      |      |      |
|  <p><b>Fauteuil bariatrique à DH - gauche et droite</b><br/>                     TFC : 3.25 V.   2.97 M<br/>                     Poids unitaire : 60 LB   27.3 KG<br/>                     Poids - boîte : 74 LB   33.57 KG<br/>                     Volume - boîte : 30.5 PP<sup>3</sup>   0.86 M<sup>3</sup></p>   | <b>GC4241HBB</b>                     | 1664                        | 1768         | 1856        | 1957                          | 2122      | 2275        | 2428                         | 2561        | 2727 | 2883 | 3094 | 3393 |
|   | Jumelable.                           |                             |              |             |                               |           |             |                              |             |      |      |      |      |
|   | Capacité de charge, 750 lb.          | <b>DIMENSIONS HORS TOUT</b> |              |             | <b>DIMENSIONS DE L'ASSISE</b> |           |             | <b>DIMENSIONS DU DOSSIER</b> |             |      |      |      |      |
|   |                                      |                             | L            | P           | H                             | L         | P           | H                            | L           | H    |      |      |      |
| Manchons en bois :<br>ajouter 49 \$.  | PO 37.5<br>MM 953                    | 28<br>711                   | 43<br>1092   | 32.5<br>826 | 18<br>457                     | 18<br>457 | 32.5<br>826 | 24.5<br>622                  |             |      |      |      |      |
| Aucun modèle sans accoudoirs n'est offert.  | <b>RTA 00</b>                        | 1 par boîte                 |              |             |                               |           |             |                              |             |      |      |      |      |
|  <p>Conçu pour immobiliser le bassin et les articulations de la hanche après une chirurgie.</p> <p><b>Fauteuil bariatrique post-chirurgical à DB</b><br/>                     TFC : 3 V.   2.74 M<br/>                     Poids unitaire : 64 LB   29.1 KG<br/>                     Poids - boîte : 76 LB   34.47 KG<br/>                     Volume - boîte : 33.5 PP<sup>3</sup>   0.94 M<sup>3</sup></p> | <b>GC4241-24</b>                     | 1672                        | 1768         | 1849        | 1942                          | 2095      | 2236        | 2377                         | 2500        | 2653 | 2797 | 2992 | 3268 |
|   | Assise, 24 po H                      |                             |              |             |                               |           |             |                              |             |      |      |      |      |
|   | Capacité de charge, 750 lb.          | <b>DIMENSIONS HORS TOUT</b> |              |             | <b>DIMENSIONS DE L'ASSISE</b> |           |             | <b>DIMENSIONS DU DOSSIER</b> |             |      |      |      |      |
|   |                                      |                             | L            | P           | H                             | L         | P           | H                            | L           | H    |      |      |      |
| Manchons en bois :<br>ajouter 49 \$.  | PO 37.5<br>MM 953                    | 28.75<br>730                | 43.5<br>1105 | 32.5<br>826 | 18<br>457                     | 24<br>610 | 32.5<br>826 | 19.5<br>495                  |             |      |      |      |      |
| Aucun modèle sans accoudoirs n'est offert.  | <b>RTA 00</b>                        | 1 par boîte                 |              |             |                               |           |             |                              |             |      |      |      |      |
|  <p><b>Fauteuil à DB flexible</b><br/>                     TFC : 1.75 V.   1.6 M<br/>                     Poids unitaire : 41 LB   18.6 KG<br/>                     Poids - boîte : 53 LB   24.04 KG<br/>                     Volume - boîte : 20.25 PP<sup>3</sup>   0.57 M<sup>3</sup></p>   | <b>GC4242</b>                        | 1482                        | 1538         | 1585        | 1640                          | 1729      | 1811        | 1893                         | 1965        | 2054 | 2138 | 2252 | 2413 |
|   | Capacité de charge, 500 lb.          | <b>DIMENSIONS HORS TOUT</b> |              |             | <b>DIMENSIONS DE L'ASSISE</b> |           |             | <b>DIMENSIONS DU DOSSIER</b> |             |      |      |      |      |
|   |                                      |                             | L            | P           | H                             | L         | P           | H                            | L           | H    |      |      |      |
|   | Manchons en bois :<br>ajouter 49 \$. | PO 26.5<br>MM 673           | 28<br>711    | 37.5<br>953 | 22<br>559                     | 18<br>457 | 18<br>457   | 21.5<br>546                  | 19.5<br>495 |      |      |      |      |
|   | <b>RTA 00</b>                        | 1 par boîte                 |              |             |                               |           |             |                              |             |      |      |      |      |
|  <p><b>Fauteuil à DH flexible</b><br/>                     TFC : 2 V.   1.83 M<br/>                     Poids unitaire : 48 LB   21.8 KG<br/>                     Poids - boîte : 61 LB   27.67 KG<br/>                     Volume - boîte : 22.25 PP<sup>3</sup>   0.63 M<sup>3</sup></p>   | <b>GC4242HB</b>                      | 1527                        | 1591         | 1645        | 1707                          | 1809      | 1903        | 1997                         | 2079        | 2181 | 2277 | 2407 | 2591 |
|   | Capacité de charge, 500 lb.          | <b>DIMENSIONS HORS TOUT</b> |              |             | <b>DIMENSIONS DE L'ASSISE</b> |           |             | <b>DIMENSIONS DU DOSSIER</b> |             |      |      |      |      |
|   |                                      |                             | L            | P           | H                             | L         | P           | H                            | L           | H    |      |      |      |
|   | Manchons en bois :<br>ajouter 49 \$. | PO 26.5<br>MM 673           | 28<br>711    | 43<br>1092  | 22<br>559                     | 18<br>457 | 18<br>457   | 21.5<br>546                  | 24.5<br>622 |      |      |      |      |
|   | <b>RTA 00</b>                        | 1 par boîte                 |              |             |                               |           |             |                              |             |      |      |      |      |

| DESCRIPTION   | MODÈLE / CARACTÉRISTIQUES   | GRADES DE TEXTILE DE SÉRIE |             |              |                        |           |           |                       |             |      |      |      |             |
|---|---|----------------------------|-------------|--------------|------------------------|-----------|-----------|-----------------------|-------------|------|------|------|-------------|
|   |   | TFC                        | 2           | 3            | 4                      | 5         | 6         | 7                     | 8           | 9    | 10   | 11   | 12          |
|  <p><b>Fauteuil à DB flexible, roulettes arrière</b><br/>                     TFC : 1.75 V.   1.6 M<br/>                     Poids unitaire : 41 LB   18.6 KG<br/>                     Poids - boîte : 49 LB   22.23 KG<br/>                     Volume - boîte : 20.25 P<sup>3</sup>   0.57 M<sup>3</sup></p>       | <p><b>GC4243</b></p> <p>Capacité de charge, 500 lb.</p> <p>Manchons en bois : ajouter 49 \$.</p>  | 1571                       | 1627        | 1674         | 1729                   | 1818      | 1900      | 1982                  | 2054        | 2143 | 2227 | 2341 | 2502        |
|   |   | DIMENSIONS HORS TOUT       |             |              | DIMENSIONS DE L'ASSISE |           |           | DIMENSIONS DU DOSSIER |             |      |      |      |             |
|   |   | L                          | P           | H            | L                      | P         | H         | L                     | H           |      |      |      |             |
|   |   | PO 26.75<br>MM 679         | 27.5<br>699 | 37.5<br>953  | 22<br>559              | 18<br>457 | 18<br>457 | 21.5<br>546           | 19.5<br>495 |      |      |      |             |
|   |   |                            |             |              |                        |           |           |                       |             |      |      |      | 1 par boîte |
|  <p><b>Fauteuil à DH flexible, roulettes arrière</b><br/>                     TFC : 2 V.   1.83 M<br/>                     Poids unitaire : 43 LB   19.5 KG<br/>                     Poids - boîte : 51 LB   23.13 KG<br/>                     Volume - boîte : 22.25 P<sup>3</sup>   0.63 M<sup>3</sup></p>         | <p><b>GC4243HB</b></p> <p>Capacité de charge, 500 lb.</p> <p>Manchons en bois : ajouter 49 \$.</p>  | 1620                       | 1684        | 1738         | 1800                   | 1902      | 1996      | 2090                  | 2172        | 2274 | 2370 | 2500 | 2684        |
|   |   | DIMENSIONS HORS TOUT       |             |              | DIMENSIONS DE L'ASSISE |           |           | DIMENSIONS DU DOSSIER |             |      |      |      |             |
|   |   | L                          | P           | H            | L                      | P         | H         | L                     | H           |      |      |      |             |
|   |   | PO 26.75<br>MM 679         | 27.5<br>699 | 42.5<br>1080 | 22<br>559              | 18<br>457 | 18<br>457 | 21.5<br>546           | 24.5<br>622 |      |      |      |             |
|   |   |                            |             |              |                        |           |           |                       |             |      |      |      | 1 par boîte |
|  <p><b>Fauteuil à DH deux pièces</b><br/>                     TFC : 2.25 V.   2.06 M<br/>                     Poids unitaire : 46 LB   20.9 KG<br/>                     Poids - boîte : 54 LB   24.49 KG<br/>                     Volume - boîte : 20.25 P<sup>3</sup>   0.57 M<sup>3</sup></p>                      | <p><b>GC4244HB</b></p> <p>Capacité de charge, 500 lb.</p> <p>L'appui-tête rabattable permet un accès plus facile pour le soignant.</p> <p>Manchons en bois : ajouter 49 \$.</p> | 1412                       | 1484        | 1545         | 1615                   | 1729      | 1835      | 1941                  | 2033        | 2148 | 2256 | 2402 | 2609        |
|   |   | DIMENSIONS HORS TOUT       |             |              | DIMENSIONS DE L'ASSISE |           |           | DIMENSIONS DU DOSSIER |             |      |      |      |             |
|   |   | L                          | P           | H            | L                      | P         | H         | L                     | H           |      |      |      |             |
|   |   | PO 26.75<br>MM 679         | 26<br>660   | 42.5<br>1080 | 22<br>559              | 18<br>457 | 18<br>457 | 21.5<br>546           | 24.5<br>622 |      |      |      |             |
|   |   |                            |             |              |                        |           |           |                       |             |      |      |      | 1 par boîte |
|  <p><b>Fauteuil à DH deux pièces, roulettes arrière</b><br/>                     TFC : 2.25 V.   2.06 M<br/>                     Poids unitaire : 46 LB   20.9 KG<br/>                     Poids - boîte : 54 LB   24.49 KG<br/>                     Volume - boîte : 20.25 P<sup>3</sup>   0.57 M<sup>3</sup></p> | <p><b>GC4245HB</b></p> <p>Capacité de charge, 500 lb.</p> <p>L'appui-tête rabattable permet un accès plus facile pour le soignant.</p> <p>Manchons en bois : ajouter 49 \$.</p> | 1503                       | 1575        | 1636         | 1706                   | 1820      | 1926      | 2032                  | 2124        | 2239 | 2347 | 2493 | 2700        |
|   |   | DIMENSIONS HORS TOUT       |             |              | DIMENSIONS DE L'ASSISE |           |           | DIMENSIONS DU DOSSIER |             |      |      |      |             |
|   |   | L                          | P           | H            | L                      | P         | H         | L                     | H           |      |      |      |             |
|   |   | PO 26.75<br>MM 679         | 26<br>660   | 42.5<br>1080 | 22<br>559              | 18<br>457 | 18<br>457 | 21.5<br>546           | 24.5<br>622 |      |      |      |             |
|   |   |                            |             |              |                        |           |           |                       |             |      |      |      | 1 par boîte |
|  <p><b>Banc simple</b><br/>                     TFC : 1.5 V.   1.37 M<br/>                     Poids unitaire : 25 LB   11.4 KG<br/>                     Poids - boîte : 30 LB   13.61 KG<br/>                     Volume - boîte : 13 P<sup>3</sup>   0.36 M<sup>3</sup></p>                                      | <p><b>GC4251</b></p> <p>Capacité de charge, 500 lb.</p>   | 740                        | 788         | 829          | 875                    | 952       | 1022      | 1093                  | 1154        | 1231 | 1303 | 1400 | 1538        |
|   |   | DIMENSIONS HORS TOUT       |             |              | DIMENSIONS DE L'ASSISE |           |           | DIMENSIONS DU DOSSIER |             |      |      |      |             |
|   |   | L                          | P           | H            | L                      | P         | H         | L                     | H           |      |      |      |             |
|   |   | PO 24.75<br>MM 629         | 26.5<br>673 | 18<br>457    | -                      | -         | -         | -                     | -           |      |      |      |             |
|   |   |                            |             |              |                        |           |           |                       |             |      |      |      | 1 par boîte |

| DESCRIPTION   | MODÈLE / CARACTÉRISTIQUES  | GRADES DE TEXTILE DE SÉRIE  |   |             |                               |      |      |                              |      |      |      |      |      |      |
|---|--|-----------------------------|---|-------------|-------------------------------|------|------|------------------------------|------|------|------|------|------|------|
|   |  | TFC                         | 2   | 3           | 4                             | 5    | 6    | 7                            | 8    | 9    | 10   | 11   | 12   |      |
| <br><b>Banc simple, réversible (un côté)</b><br>TFC : 1.5 V.   1.37 M<br>Poids unitaire : 26 LB   11.8 KG<br>Poids - boîte : 31 LB   14.06 KG<br>Volume - boîte : 13 P <sup>3</sup>   0.36 M <sup>3</sup>      | <b>GC4251L</b>   | 769                         | 817   | 858         | 904                           | 981  | 1051 | 1122                         | 1183 | 1260 | 1332 | 1429 | 1567 |      |
|   | Jumelable.   | <b>DIMENSIONS HORS TOUT</b> |   |             | <b>DIMENSIONS DE L'ASSISE</b> |      |      | <b>DIMENSIONS DU DOSSIER</b> |      |      |      |      |      |      |
|   | Capacité de charge, 500 lb.  | PO 25.75<br>MM 654          | 26.5<br>673   | 18<br>457   | -                             | -    | -    | -                            | -    | -    | -    | -    | -    | -    |
|   |  | <b>RTA 00</b>               |    | 1 par boîte |                               |      |      |                              |      |      |      |      |      |      |
| <br><b>Banc simple - gauche et droite</b><br>TFC : 1.5 V.   1.37 M<br>Poids unitaire : 27 LB   12.3 KG<br>Poids - boîte : 32 LB   14.51 KG<br>Volume - boîte : 13 P <sup>3</sup>   0.36 M <sup>3</sup>         | <b>GC4251B</b>   | 801                         | 849   | 890         | 936                           | 1013 | 1083 | 1154                         | 1215 | 1292 | 1364 | 1461 | 1599 |      |
|   | Jumelable.   | <b>DIMENSIONS HORS TOUT</b> |   |             | <b>DIMENSIONS DE L'ASSISE</b> |      |      | <b>DIMENSIONS DU DOSSIER</b> |      |      |      |      |      |      |
|   | Capacité de charge, 500 lb.  | PO 26.75<br>MM 679          | 26.5<br>673   | 18<br>457   | -                             | -    | -    | -                            | -    | -    | -    | -    | -    | -    |
|   |  | <b>RTA 00</b>               |    | 1 par boîte |                               |      |      |                              |      |      |      |      |      |      |
| <br><b>Banc deux places</b><br>TFC : 2.25 V.   2.06 M<br>Poids unitaire : 45 LB   20.5 KG<br>Poids - boîte : 53 LB   24.04 KG<br>Volume - boîte : 23 P <sup>3</sup>   0.65 M <sup>3</sup>                      | <b>GC4252</b>  | 1328                        | 1400  | 1461        | 1531                          | 1645 | 1751 | 1857                         | 1949 | 2064 | 2172 | 2318 | 2525 |      |
|   | Capacité de charge, 500 lb/place assise.   | PO 47.75<br>MM 1213         | 26.5<br>673   | 18<br>457   | -                             | -    | -    | -                            | -    | -    | -    | -    | -    |      |
|   |  | <b>RTA 00</b>               |  | 1 par boîte |                               |      |      |                              |      |      |      |      |      |      |
|   | <br><b>Banc deux places, réversible (un côté)</b><br>TFC : 2.25 V.   2.06 M<br>Poids unitaire : 46 LB   20.9 KG<br>Poids - boîte : 54 LB   24.49 KG<br>Volume - boîte : 23 P <sup>3</sup>   0.65 M <sup>3</sup> | <b>GC4252L</b>              | 1358  | 1430        | 1491                          | 1561 | 1675 | 1781                         | 1887 | 1979 | 2094 | 2202 | 2348 | 2555 |
| Jumelable.  |  | <b>DIMENSIONS HORS TOUT</b> |   |             | <b>DIMENSIONS DE L'ASSISE</b> |      |      | <b>DIMENSIONS DU DOSSIER</b> |      |      |      |      |      |      |
| Capacité de charge, 500 lb/place assise.  |  | PO 48.75<br>MM 1238         | 26.5<br>673   | 18<br>457   | -                             | -    | -    | -                            | -    | -    | -    | -    | -    |      |
|   |  | <b>RTA 00</b>               |  | 1 par boîte |                               |      |      |                              |      |      |      |      |      |      |
| <br><b>Banc deux places - gauche et droite</b><br>TFC : 2.25 V.   2.06 M<br>Poids unitaire : 47 LB   21.4 KG<br>Poids - boîte : 55 LB   24.95 KG<br>Volume - boîte : 23 P <sup>3</sup>   0.65 M <sup>3</sup> | <b>GC4252B</b>   | 1388                        | 1460  | 1521        | 1591                          | 1705 | 1811 | 1917                         | 2009 | 2124 | 2232 | 2378 | 2585 |      |
|   | Jumelable.   | <b>DIMENSIONS HORS TOUT</b> |   |             | <b>DIMENSIONS DE L'ASSISE</b> |      |      | <b>DIMENSIONS DU DOSSIER</b> |      |      |      |      |      |      |
|   | Capacité de charge, 500 lb/place assise.   | PO 49.75<br>MM 1264         | 26.5<br>673   | 18<br>457   | -                             | -    | -    | -                            | -    | -    | -    | -    | -    |      |
|   |  | <b>RTA 00</b>               |  | 1 par boîte |                               |      |      |                              |      |      |      |      |      |      |

DESCRIPTION      MODÈLE / CARACTÉRISTIQUES      GRADES DE TEXTILE DE SÉRIE

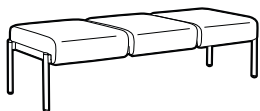

**Banc trois places**  
 TFC : 3 V. | 2.74 M  
 Poids unitaire : 65 LB | 29.5 KG  
 Poids - boîte : 73 LB | 33.11 KG  
 Volume - boîte : 33.25 P<sup>3</sup> | 0.94 M<sup>3</sup>

| MODÈLE / CARACTÉRISTIQUES | TFC  | 2    | 3    | 4    | 5    | 6    | 7    | 8    | 9    | 10   | 11   | 12   |
|---------------------------|------|------|------|------|------|------|------|------|------|------|------|------|
| <b>GC4253</b>             | 1954 | 2050 | 2131 | 2224 | 2377 | 2518 | 2659 | 2782 | 2935 | 3079 | 3274 | 3550 |

| DIMENSIONS HORS TOUT |   |   | DIMENSIONS DE L'ASSISE |   |   | DIMENSIONS DU DOSSIER |   |
|----------------------|---|---|------------------------|---|---|-----------------------|---|
| L                    | P | H | L                      | P | H | L                     | H |

Capacité de charge,  
500 lb/place assise.

|          |      |     |   |   |   |   |   |
|----------|------|-----|---|---|---|---|---|
| PO 70.75 | 26.5 | 18  | - | - | - | - | - |
| MM 1797  | 673  | 457 | - | - | - | - | - |

**RTA 00**      1 par boîte

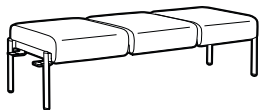

**Banc trois places, réversible (un côté)**  
 TFC : 3 V. | 2.74 M  
 Poids unitaire : 66 LB | 30 KG  
 Poids - boîte : 74 LB | 33.57 KG  
 Volume - boîte : 33.25 P<sup>3</sup> | 0.94 M<sup>3</sup>

| MODÈLE / CARACTÉRISTIQUES | TFC  | 2    | 3    | 4    | 5    | 6    | 7    | 8    | 9    | 10   | 11   | 12   |
|---------------------------|------|------|------|------|------|------|------|------|------|------|------|------|
| <b>GC4253L</b>            | 1983 | 2079 | 2160 | 2253 | 2406 | 2547 | 2688 | 2811 | 2964 | 3108 | 3303 | 3579 |

| DIMENSIONS HORS TOUT |   |   | DIMENSIONS DE L'ASSISE |   |   | DIMENSIONS DU DOSSIER |   |
|----------------------|---|---|------------------------|---|---|-----------------------|---|
| L                    | P | H | L                      | P | H | L                     | H |

Jumelable.

Capacité de charge,  
500 lb/place assise.

|          |      |     |   |   |   |   |   |
|----------|------|-----|---|---|---|---|---|
| PO 71.75 | 26.5 | 18  | - | - | - | - | - |
| MM 1822  | 673  | 457 | - | - | - | - | - |

**RTA 00**      1 par boîte

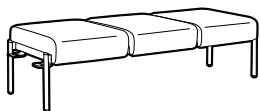

**Banc trois places - gauche et droite**  
 TFC : 3 V. | 2.74 M  
 Poids unitaire : 67 LB | 30.5 KG  
 Poids - boîte : 75 LB | 34.02 KG  
 Volume - boîte : 33.25 P<sup>3</sup> | 0.94 M<sup>3</sup>

| MODÈLE / CARACTÉRISTIQUES | TFC  | 2    | 3    | 4    | 5    | 6    | 7    | 8    | 9    | 10   | 11   | 12   |
|---------------------------|------|------|------|------|------|------|------|------|------|------|------|------|
| <b>GC4253B</b>            | 2013 | 2109 | 2190 | 2283 | 2436 | 2577 | 2718 | 2841 | 2994 | 3138 | 3333 | 3609 |

| DIMENSIONS HORS TOUT |   |   | DIMENSIONS DE L'ASSISE |   |   | DIMENSIONS DU DOSSIER |   |
|----------------------|---|---|------------------------|---|---|-----------------------|---|
| L                    | P | H | L                      | P | H | L                     | H |

Jumelable.

Capacité de charge,  
500 lb/place assise.

|          |      |     |   |   |   |   |   |
|----------|------|-----|---|---|---|---|---|
| PO 72.75 | 26.5 | 18  | - | - | - | - | - |
| MM 1848  | 673  | 457 | - | - | - | - | - |

**RTA 00**      1 par boîte

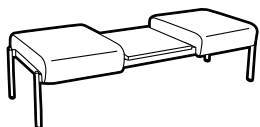

**Banc deux places, table centrale**  
 TFC : 2.25 V. | 2.06 M  
 Poids unitaire : 60 LB | 27.3 KG  
 Poids - boîte : 68 LB | 30.84 KG  
 Volume - boîte : 33.25 P<sup>3</sup> | 0.94 M<sup>3</sup>

| MODÈLE / CARACTÉRISTIQUES | TFC  | 2    | 3    | 4    | 5    | 6    | 7    | 8    | 9    | 10   | 11   | 12   |
|---------------------------|------|------|------|------|------|------|------|------|------|------|------|------|
| <b>GC4256</b>             | 1908 | 1980 | 2041 | 2111 | 2225 | 2331 | 2437 | 2529 | 2644 | 2752 | 2898 | 3105 |

| DIMENSIONS HORS TOUT |   |   | DIMENSIONS DE L'ASSISE |   |   | DIMENSIONS DU DOSSIER |   |
|----------------------|---|---|------------------------|---|---|-----------------------|---|
| L                    | P | H | L                      | P | H | L                     | H |

Capacité de charge,  
500 lb/place assise.

|          |      |     |   |   |   |   |   |
|----------|------|-----|---|---|---|---|---|
| PO 70.75 | 26.5 | 18  | - | - | - | - | - |
| MM 1797  | 673  | 457 | - | - | - | - | - |

Dessus de table offert en stratifié HP uniquement.

**RTA 00**       1 par boîte

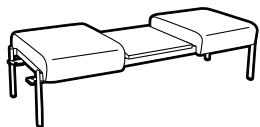

**Banc deux places, table centrale, réversible (un côté)**  
 TFC : 2.25 V. | 2.06 M  
 Poids unitaire : 64 LB | 29.1 KG  
 Poids - boîte : 72 LB | 32.66 KG  
 Volume - boîte : 33.25 P<sup>3</sup> | 0.94 M<sup>3</sup>

| MODÈLE / CARACTÉRISTIQUES | TFC  | 2    | 3    | 4    | 5    | 6    | 7    | 8    | 9    | 10   | 11   | 12   |
|---------------------------|------|------|------|------|------|------|------|------|------|------|------|------|
| <b>GC4256L</b>            | 1941 | 2013 | 2074 | 2144 | 2258 | 2364 | 2470 | 2562 | 2677 | 2785 | 2931 | 3138 |

| DIMENSIONS HORS TOUT |   |   | DIMENSIONS DE L'ASSISE |   |   | DIMENSIONS DU DOSSIER |   |
|----------------------|---|---|------------------------|---|---|-----------------------|---|
| L                    | P | H | L                      | P | H | L                     | H |





Jumelable.

Capacité de charge,  
500 lb/place assise.

|          |      |     |   |   |   |   |   |
|----------|------|-----|---|---|---|---|---|
| PO 71.75 | 26.5 | 18  | - | - | - | - | - |
| MM 1822  | 673  | 457 | - | - | - | - | - |

Dessus de table offert en stratifié HP uniquement.

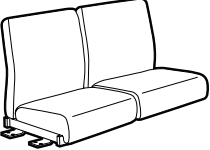
**RTA 00**       1 par boîte

| DESCRIPTION  | MODÈLE / CARACTÉRISTIQUES  | GRADES DE TEXTILE DE SÉRIE           |   |             |  |           |      |                                     |      |             |             |      |      |  |
|--|--|--------------------------------------|---|-------------|--|-----------|------|-------------------------------------|------|-------------|-------------|------|------|--|
|  |  | TFC                                  | 2   | 3           | 4                                      | 5         | 6    | 7                                   | 8    | 9           | 10          | 11   | 12   |  |
|  <p><b>Banc deux places, table centrale - gauche et droite</b><br/>                     TFC : 2.25 V.   2.06 M<br/>                     Poids unitaire : 62 LB   28.2 KG<br/>                     Poids - boîte : 70 LB   31.75 KG<br/>                     Volume - boîte : 33.25 P<sup>3</sup>   0.94 M<sup>3</sup></p>                   | <b>GC4256B</b>   | 1969                                 | 2041  | 2102        | 2172                                   | 2286      | 2392 | 2498                                | 2590 | 2705        | 2813        | 2959 | 3166 |  |
|  | Jumelable.   | <b>DIMENSIONS HORS TOUT</b><br>L P H |   |             | <b>DIMENSIONS DE L'ASSISE</b><br>L P H |           |      | <b>DIMENSIONS DU DOSSIER</b><br>L H |      |             |             |      |      |  |
|  | Capacité de charge, 500 lb/place assise.   | PO 72.75<br>MM 1848                  | 26.5<br>673   | 18<br>457   | -                                      | -         | -    | -                                   | -    | -           | -           | -    | -    |  |
|  | Dessus de table offert en stratifié HP uniquement.                                     | <b>RTA 00</b>                        |    | 1 par boîte |  |           |      |                                     |      |             |             |      |      |  |
|  <p><b>Pouf, dessus incliné avec coussin</b><br/>                     TFC : 1 V.   0.91 M<br/>                     Poids unitaire : 14 LB   6.4 KG<br/>                     Poids - boîte : 16 LB   7.26 KG<br/>                     Volume - boîte : 3.6 P<sup>3</sup>   0.1 M<sup>3</sup></p>   | <b>GC4259</b>  | 426                                  | 458   | 485         | 516                                    | 567       | 614  | 661                                 | 702  | 753         | 801         | 866  | 958  |  |
|  | Capacité de charge, 500 lb.  | PO 17.75<br>MM 451                   | 19<br>483   | 10.5<br>267 | -                                      | -         | -    | -                                   | -    | -           | -           | -    |      |  |
|  |  | <b>RTA 00</b>                        |    | 1 par boîte |  |           |      |                                     |      |             |             |      |      |  |
|  |  |                                      |   |             |  |           |      |                                     |      |             |             |      |      |  |
|  <p><b>Siège de transition simple à DB, sans accoudoirs - gauche et droite</b><br/>                     TFC : 1.75 V.   1.6 M<br/>                     Poids unitaire : 31 LB   14.1 KG<br/>                     Poids - boîte : 36 LB   16.33 KG<br/>                     Volume - boîte : 13 P<sup>3</sup>   0.36 M<sup>3</sup></p>       | <b>GC4261</b>  | 855                                  | 911   | 958         | 1013                                   | 1102      | 1184 | 1266                                | 1338 | 1427        | 1511        | 1625 | 1786 |  |
|  | Jumelable.   | <b>DIMENSIONS HORS TOUT</b><br>L P H |   |             | <b>DIMENSIONS DE L'ASSISE</b><br>L P H |           |      | <b>DIMENSIONS DU DOSSIER</b><br>L H |      |             |             |      |      |  |
|  | Capacité de charge, 500 lb.  | PO 26.75<br>MM 679                   | 24<br>610   | 25.5<br>648 | 22<br>559                              | 18<br>457 | -    | -                                   | -    | 21.5<br>546 | 19.5<br>495 |      |      |  |
|  | <b>Non autoportant.</b><br>Se suspend entre 2 modules au moyen des brides de jumelage. | <b>RTA 00</b>                        |  | 1 par boîte |  |           |      |                                     |      |             |             |      |      |  |
|  <p><b>Siège de transition simple à DH, sans accoudoirs - gauche et droite</b><br/>                     TFC : 2 V.   1.83 M<br/>                     Poids unitaire : 36 LB   16.4 KG<br/>                     Poids - boîte : 41 LB   18.6 KG<br/>                     Volume - boîte : 14.5 P<sup>3</sup>   0.41 M<sup>3</sup></p>      | <b>GC4261HB</b>  | 900                                  | 964   | 1018        | 1080                                   | 1182      | 1276 | 1370                                | 1452 | 1554        | 1650        | 1780 | 1964 |  |
|  | Jumelable.   | <b>DIMENSIONS HORS TOUT</b><br>L P H |   |             | <b>DIMENSIONS DE L'ASSISE</b><br>L P H |           |      | <b>DIMENSIONS DU DOSSIER</b><br>L H |      |             |             |      |      |  |
|  | Capacité de charge, 500 lb.  | PO 26.75<br>MM 679                   | 24<br>610   | 30.5<br>775 | 22<br>559                              | 18<br>457 | -    | -                                   | -    | 21.5<br>546 | 24.5<br>622 |      |      |  |
|  | <b>Non autoportant.</b><br>Se suspend entre 2 modules au moyen des brides de jumelage. | <b>RTA 00</b>                        |  | 1 par boîte |  |           |      |                                     |      |             |             |      |      |  |
|  <p><b>Siège de transition deux places à DB, sans accoudoirs - gauche et droite</b><br/>                     TFC : 3.5 V.   3.2 M<br/>                     Poids unitaire : 60 LB   27.3 KG<br/>                     Poids - boîte : 66 LB   29.94 KG<br/>                     Volume - boîte : 23 P<sup>3</sup>   0.65 M<sup>3</sup></p> | <b>GC4262</b>  | 1656                                 | 1768  | 1863        | 1971                                   | 2150      | 2314 | 2479                                | 2622 | 2801        | 2969        | 3196 | 3518 |  |
|  | Jumelable.   | <b>DIMENSIONS HORS TOUT</b><br>L P H |   |             | <b>DIMENSIONS DE L'ASSISE</b><br>L P H |           |      | <b>DIMENSIONS DU DOSSIER</b><br>L H |      |             |             |      |      |  |
|  | Capacité de charge, 500 lb/place assise.   | PO 49.75<br>MM 1264                  | 24<br>610   | 25.5<br>648 | 44<br>1118                             | 18<br>457 | -    | -                                   | -    | 44<br>1118  | 19.5<br>495 |      |      |  |
|  | <b>Non autoportant.</b><br>Se suspend entre 2 modules au moyen des brides de jumelage. | <b>RTA 00</b>                        |  | 1 par boîte |  |           |      |                                     |      |             |             |      |      |  |

DESCRIPTION      MODÈLE / CARACTÉRISTIQUES      GRADES DE TEXTILE DE SÉRIE

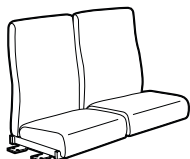

**Siège de transition deux places à DH, sans accoudoirs - gauche et droite**

TFC : 4 V. | 3.66 M  
Poids unitaire : 64 LB | 29.1 KG  
Poids - boîte : 72 LB | 32.66 KG  
Volume - boîte : 24 P<sup>3</sup> | 0.67 M<sup>3</sup>

| GC4262HB   | GRADES DE TEXTILE DE SÉRIE |      |      |                       |      |      |      |      |      |      |      |    |                      |                        |  |  |                       |  |   |   |   |   |   |          |    |      |    |    |   |    |      |         |     |     |      |     |   |      |     |
|--|----------------------------|------|------|-----------------------|------|------|------|------|------|------|------|----|----------------------|------------------------|--|--|-----------------------|--|---|---|---|---|---|----------|----|------|----|----|---|----|------|---------|-----|-----|------|-----|---|------|-----|
|  | TFC                        | 2    | 3    | 4                     | 5    | 6    | 7    | 8    | 9    | 10   | 11   | 12 |                      |                        |  |  |                       |  |   |   |   |   |   |          |    |      |    |    |   |    |      |         |     |     |      |     |   |      |     |
| 1745   | 1873                       | 1981 | 2105 | 2309                  | 2497 | 2685 | 2849 | 3053 | 3245 | 3505 | 3873 |    |                      |                        |  |  |                       |  |   |   |   |   |   |          |    |      |    |    |   |    |      |         |     |     |      |     |   |      |     |
| Jumelable.   |                            |      |      |                       |      |      |      |      |      |      |      |    |                      |                        |  |  |                       |  |   |   |   |   |   |          |    |      |    |    |   |    |      |         |     |     |      |     |   |      |     |
| Capacité de charge, 500 lb/place assise.   |                            |      |      |                       |      |      |      |      |      |      |      |    |                      |                        |  |  |                       |  |   |   |   |   |   |          |    |      |    |    |   |    |      |         |     |     |      |     |   |      |     |
| <table border="1"> <thead> <tr> <th rowspan="2">DIMENSIONS HORS TOUT</th> <th colspan="3">DIMENSIONS DE L'ASSISE</th> <th colspan="2">DIMENSIONS DU DOSSIER</th> </tr> <tr> <th>L</th> <th>P</th> <th>H</th> <th>L</th> <th>H</th> </tr> </thead> <tbody> <tr> <td>PO 49.75</td> <td>24</td> <td>30.5</td> <td>44</td> <td>18</td> <td>-</td> <td>44</td> <td>24.5</td> </tr> <tr> <td>MM 1264</td> <td>610</td> <td>775</td> <td>1118</td> <td>457</td> <td>-</td> <td>1118</td> <td>622</td> </tr> </tbody> </table> |                            |      |      |                       |      |      |      |      |      |      |      |    | DIMENSIONS HORS TOUT | DIMENSIONS DE L'ASSISE |  |  | DIMENSIONS DU DOSSIER |  | L | P | H | L | H | PO 49.75 | 24 | 30.5 | 44 | 18 | - | 44 | 24.5 | MM 1264 | 610 | 775 | 1118 | 457 | - | 1118 | 622 |
| DIMENSIONS HORS TOUT   | DIMENSIONS DE L'ASSISE     |      |      | DIMENSIONS DU DOSSIER |      |      |      |      |      |      |      |    |                      |                        |  |  |                       |  |   |   |   |   |   |          |    |      |    |    |   |    |      |         |     |     |      |     |   |      |     |
|  | L                          | P    | H    | L                     | H    |      |      |      |      |      |      |    |                      |                        |  |  |                       |  |   |   |   |   |   |          |    |      |    |    |   |    |      |         |     |     |      |     |   |      |     |
| PO 49.75   | 24                         | 30.5 | 44   | 18                    | -    | 44   | 24.5 |      |      |      |      |    |                      |                        |  |  |                       |  |   |   |   |   |   |          |    |      |    |    |   |    |      |         |     |     |      |     |   |      |     |
| MM 1264  | 610                        | 775  | 1118 | 457                   | -    | 1118 | 622  |      |      |      |      |    |                      |                        |  |  |                       |  |   |   |   |   |   |          |    |      |    |    |   |    |      |         |     |     |      |     |   |      |     |
| <b>Non autoportant.</b>  |                            |      |      |                       |      |      |      |      |      |      |      |    |                      |                        |  |  |                       |  |   |   |   |   |   |          |    |      |    |    |   |    |      |         |     |     |      |     |   |      |     |
| Se suspend entre 2 modules au moyen des brides de jumelage.  |                            |      |      |                       |      |      |      |      |      |      |      |    |                      |                        |  |  |                       |  |   |   |   |   |   |          |    |      |    |    |   |    |      |         |     |     |      |     |   |      |     |
| 1 par boîte  |                            |      |      |                       |      |      |      |      |      |      |      |    |                      |                        |  |  |                       |  |   |   |   |   |   |          |    |      |    |    |   |    |      |         |     |     |      |     |   |      |     |

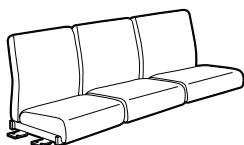

**Siège de transition trois places à DB, sans accoudoirs - gauche et droite**

TFC : 5 V. | 4.57 M  
Poids unitaire : 68 LB | 30.9 KG  
Poids - boîte : 74 LB | 33.57 KG  
Volume - boîte : 38.75 P<sup>3</sup> | 1.09 M<sup>3</sup>

| GC4263   | GRADES DE TEXTILE DE SÉRIE |      |      |                       |      |      |      |      |      |      |      |    |                      |                        |  |  |                       |  |   |   |   |   |   |          |    |      |    |    |   |    |      |         |     |     |      |     |   |      |     |
|--|----------------------------|------|------|-----------------------|------|------|------|------|------|------|------|----|----------------------|------------------------|--|--|-----------------------|--|---|---|---|---|---|----------|----|------|----|----|---|----|------|---------|-----|-----|------|-----|---|------|-----|
|  | TFC                        | 2    | 3    | 4                     | 5    | 6    | 7    | 8    | 9    | 10   | 11   | 12 |                      |                        |  |  |                       |  |   |   |   |   |   |          |    |      |    |    |   |    |      |         |     |     |      |     |   |      |     |
| 2464   | 2624                       | 2759 | 2914 | 3169                  | 3404 | 3639 | 3844 | 4099 | 4339 | 4664 | 5124 |    |                      |                        |  |  |                       |  |   |   |   |   |   |          |    |      |    |    |   |    |      |         |     |     |      |     |   |      |     |
| Jumelable.   |                            |      |      |                       |      |      |      |      |      |      |      |    |                      |                        |  |  |                       |  |   |   |   |   |   |          |    |      |    |    |   |    |      |         |     |     |      |     |   |      |     |
| Capacité de charge, 500 lb/place assise.   |                            |      |      |                       |      |      |      |      |      |      |      |    |                      |                        |  |  |                       |  |   |   |   |   |   |          |    |      |    |    |   |    |      |         |     |     |      |     |   |      |     |
| <table border="1"> <thead> <tr> <th rowspan="2">DIMENSIONS HORS TOUT</th> <th colspan="3">DIMENSIONS DE L'ASSISE</th> <th colspan="2">DIMENSIONS DU DOSSIER</th> </tr> <tr> <th>L</th> <th>P</th> <th>H</th> <th>L</th> <th>H</th> </tr> </thead> <tbody> <tr> <td>PO 72.75</td> <td>24</td> <td>25.5</td> <td>70</td> <td>18</td> <td>-</td> <td>70</td> <td>19.5</td> </tr> <tr> <td>MM 1848</td> <td>610</td> <td>648</td> <td>1778</td> <td>457</td> <td>-</td> <td>1778</td> <td>495</td> </tr> </tbody> </table> |                            |      |      |                       |      |      |      |      |      |      |      |    | DIMENSIONS HORS TOUT | DIMENSIONS DE L'ASSISE |  |  | DIMENSIONS DU DOSSIER |  | L | P | H | L | H | PO 72.75 | 24 | 25.5 | 70 | 18 | - | 70 | 19.5 | MM 1848 | 610 | 648 | 1778 | 457 | - | 1778 | 495 |
| DIMENSIONS HORS TOUT   | DIMENSIONS DE L'ASSISE     |      |      | DIMENSIONS DU DOSSIER |      |      |      |      |      |      |      |    |                      |                        |  |  |                       |  |   |   |   |   |   |          |    |      |    |    |   |    |      |         |     |     |      |     |   |      |     |
|  | L                          | P    | H    | L                     | H    |      |      |      |      |      |      |    |                      |                        |  |  |                       |  |   |   |   |   |   |          |    |      |    |    |   |    |      |         |     |     |      |     |   |      |     |
| PO 72.75   | 24                         | 25.5 | 70   | 18                    | -    | 70   | 19.5 |      |      |      |      |    |                      |                        |  |  |                       |  |   |   |   |   |   |          |    |      |    |    |   |    |      |         |     |     |      |     |   |      |     |
| MM 1848  | 610                        | 648  | 1778 | 457                   | -    | 1778 | 495  |      |      |      |      |    |                      |                        |  |  |                       |  |   |   |   |   |   |          |    |      |    |    |   |    |      |         |     |     |      |     |   |      |     |
| <b>Non autoportant.</b>  |                            |      |      |                       |      |      |      |      |      |      |      |    |                      |                        |  |  |                       |  |   |   |   |   |   |          |    |      |    |    |   |    |      |         |     |     |      |     |   |      |     |
| Se suspend entre 2 modules au moyen des brides de jumelage.  |                            |      |      |                       |      |      |      |      |      |      |      |    |                      |                        |  |  |                       |  |   |   |   |   |   |          |    |      |    |    |   |    |      |         |     |     |      |     |   |      |     |
| 1 par boîte  |                            |      |      |                       |      |      |      |      |      |      |      |    |                      |                        |  |  |                       |  |   |   |   |   |   |          |    |      |    |    |   |    |      |         |     |     |      |     |   |      |     |

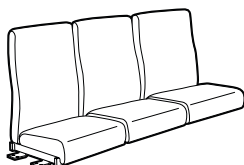

**Siège de transition trois places à DB, sans accoudoirs - gauche et droite**

TFC : 5.75 V. | 5.26 M  
Poids unitaire : 74 LB | 33.6 KG  
Poids - boîte : 80 LB | 36.29 KG  
Volume - boîte : 38.75 P<sup>3</sup> | 1.09 M<sup>3</sup>

| GC4263HB   | GRADES DE TEXTILE DE SÉRIE |      |      |                       |      |      |      |      |      |      |      |    |                      |                        |  |  |                       |  |   |   |   |   |   |          |    |      |    |    |   |    |      |         |     |     |      |     |   |      |     |
|--|----------------------------|------|------|-----------------------|------|------|------|------|------|------|------|----|----------------------|------------------------|--|--|-----------------------|--|---|---|---|---|---|----------|----|------|----|----|---|----|------|---------|-----|-----|------|-----|---|------|-----|
|  | TFC                        | 2    | 3    | 4                     | 5    | 6    | 7    | 8    | 9    | 10   | 11   | 12 |                      |                        |  |  |                       |  |   |   |   |   |   |          |    |      |    |    |   |    |      |         |     |     |      |     |   |      |     |
| 2601   | 2785                       | 2940 | 3119 | 3412                  | 3682 | 3952 | 4188 | 4481 | 4757 | 5131 | 5660 |    |                      |                        |  |  |                       |  |   |   |   |   |   |          |    |      |    |    |   |    |      |         |     |     |      |     |   |      |     |
| Jumelable.   |                            |      |      |                       |      |      |      |      |      |      |      |    |                      |                        |  |  |                       |  |   |   |   |   |   |          |    |      |    |    |   |    |      |         |     |     |      |     |   |      |     |
| Capacité de charge, 500 lb/place assise.   |                            |      |      |                       |      |      |      |      |      |      |      |    |                      |                        |  |  |                       |  |   |   |   |   |   |          |    |      |    |    |   |    |      |         |     |     |      |     |   |      |     |
| <table border="1"> <thead> <tr> <th rowspan="2">DIMENSIONS HORS TOUT</th> <th colspan="3">DIMENSIONS DE L'ASSISE</th> <th colspan="2">DIMENSIONS DU DOSSIER</th> </tr> <tr> <th>L</th> <th>P</th> <th>H</th> <th>L</th> <th>H</th> </tr> </thead> <tbody> <tr> <td>PO 72.75</td> <td>24</td> <td>30.5</td> <td>70</td> <td>18</td> <td>-</td> <td>70</td> <td>24.5</td> </tr> <tr> <td>MM 1848</td> <td>610</td> <td>775</td> <td>1778</td> <td>457</td> <td>-</td> <td>1778</td> <td>622</td> </tr> </tbody> </table> |                            |      |      |                       |      |      |      |      |      |      |      |    | DIMENSIONS HORS TOUT | DIMENSIONS DE L'ASSISE |  |  | DIMENSIONS DU DOSSIER |  | L | P | H | L | H | PO 72.75 | 24 | 30.5 | 70 | 18 | - | 70 | 24.5 | MM 1848 | 610 | 775 | 1778 | 457 | - | 1778 | 622 |
| DIMENSIONS HORS TOUT   | DIMENSIONS DE L'ASSISE     |      |      | DIMENSIONS DU DOSSIER |      |      |      |      |      |      |      |    |                      |                        |  |  |                       |  |   |   |   |   |   |          |    |      |    |    |   |    |      |         |     |     |      |     |   |      |     |
|  | L                          | P    | H    | L                     | H    |      |      |      |      |      |      |    |                      |                        |  |  |                       |  |   |   |   |   |   |          |    |      |    |    |   |    |      |         |     |     |      |     |   |      |     |
| PO 72.75   | 24                         | 30.5 | 70   | 18                    | -    | 70   | 24.5 |      |      |      |      |    |                      |                        |  |  |                       |  |   |   |   |   |   |          |    |      |    |    |   |    |      |         |     |     |      |     |   |      |     |
| MM 1848  | 610                        | 775  | 1778 | 457                   | -    | 1778 | 622  |      |      |      |      |    |                      |                        |  |  |                       |  |   |   |   |   |   |          |    |      |    |    |   |    |      |         |     |     |      |     |   |      |     |
| <b>Non autoportant.</b>  |                            |      |      |                       |      |      |      |      |      |      |      |    |                      |                        |  |  |                       |  |   |   |   |   |   |          |    |      |    |    |   |    |      |         |     |     |      |     |   |      |     |
| Se suspend entre 2 modules au moyen des brides de jumelage.  |                            |      |      |                       |      |      |      |      |      |      |      |    |                      |                        |  |  |                       |  |   |   |   |   |   |          |    |      |    |    |   |    |      |         |     |     |      |     |   |      |     |
| 1 par boîte  |                            |      |      |                       |      |      |      |      |      |      |      |    |                      |                        |  |  |                       |  |   |   |   |   |   |          |    |      |    |    |   |    |      |         |     |     |      |     |   |      |     |

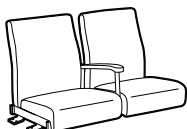

**Siège de transition deux places à DB, accoudoir central mi-hauteur - gauche et droite**

TFC : 3.5 V. | 3.2 M  
Poids unitaire : 52 LB | 23.6 KG  
Poids - boîte : 58 LB | 26.31 KG  
Volume - boîte : 27.25 P<sup>3</sup> | 0.77 M<sup>3</sup>



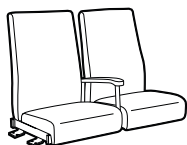





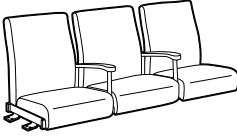

| GC4264   | GRADES DE TEXTILE DE SÉRIE |      |      |                       |      |      |      |      |      |      |      |    |                      |                        |  |  |                       |  |   |   |   |   |   |          |    |      |    |    |   |      |      |         |     |     |     |     |   |     |     |
|--|----------------------------|------|------|-----------------------|------|------|------|------|------|------|------|----|----------------------|------------------------|--|--|-----------------------|--|---|---|---|---|---|----------|----|------|----|----|---|------|------|---------|-----|-----|-----|-----|---|-----|-----|
|  | TFC                        | 2    | 3    | 4                     | 5    | 6    | 7    | 8    | 9    | 10   | 11   | 12 |                      |                        |  |  |                       |  |   |   |   |   |   |          |    |      |    |    |   |      |      |         |     |     |     |     |   |     |     |
| 1831   | 1943                       | 2038 | 2146 | 2325                  | 2489 | 2654 | 2797 | 2976 | 3144 | 3371 | 3693 |    |                      |                        |  |  |                       |  |   |   |   |   |   |          |    |      |    |    |   |      |      |         |     |     |     |     |   |     |     |
| Jumelable.   |                            |      |      |                       |      |      |      |      |      |      |      |    |                      |                        |  |  |                       |  |   |   |   |   |   |          |    |      |    |    |   |      |      |         |     |     |     |     |   |     |     |
| Capacité de charge, 500 lb/place assise.   |                            |      |      |                       |      |      |      |      |      |      |      |    |                      |                        |  |  |                       |  |   |   |   |   |   |          |    |      |    |    |   |      |      |         |     |     |     |     |   |     |     |
| <table border="1"> <thead> <tr> <th rowspan="2">DIMENSIONS HORS TOUT</th> <th colspan="3">DIMENSIONS DE L'ASSISE</th> <th colspan="2">DIMENSIONS DU DOSSIER</th> </tr> <tr> <th>L</th> <th>P</th> <th>H</th> <th>L</th> <th>H</th> </tr> </thead> <tbody> <tr> <td>PO 50.75</td> <td>24</td> <td>25.5</td> <td>22</td> <td>18</td> <td>-</td> <td>21.5</td> <td>19.5</td> </tr> <tr> <td>MM 1289</td> <td>610</td> <td>648</td> <td>559</td> <td>457</td> <td>-</td> <td>546</td> <td>495</td> </tr> </tbody> </table> |                            |      |      |                       |      |      |      |      |      |      |      |    | DIMENSIONS HORS TOUT | DIMENSIONS DE L'ASSISE |  |  | DIMENSIONS DU DOSSIER |  | L | P | H | L | H | PO 50.75 | 24 | 25.5 | 22 | 18 | - | 21.5 | 19.5 | MM 1289 | 610 | 648 | 559 | 457 | - | 546 | 495 |
| DIMENSIONS HORS TOUT   | DIMENSIONS DE L'ASSISE     |      |      | DIMENSIONS DU DOSSIER |      |      |      |      |      |      |      |    |                      |                        |  |  |                       |  |   |   |   |   |   |          |    |      |    |    |   |      |      |         |     |     |     |     |   |     |     |
|  | L                          | P    | H    | L                     | H    |      |      |      |      |      |      |    |                      |                        |  |  |                       |  |   |   |   |   |   |          |    |      |    |    |   |      |      |         |     |     |     |     |   |     |     |
| PO 50.75   | 24                         | 25.5 | 22   | 18                    | -    | 21.5 | 19.5 |      |      |      |      |    |                      |                        |  |  |                       |  |   |   |   |   |   |          |    |      |    |    |   |      |      |         |     |     |     |     |   |     |     |
| MM 1289  | 610                        | 648  | 559  | 457                   | -    | 546  | 495  |      |      |      |      |    |                      |                        |  |  |                       |  |   |   |   |   |   |          |    |      |    |    |   |      |      |         |     |     |     |     |   |     |     |
| <b>Non autoportant.</b>  |                            |      |      |                       |      |      |      |      |      |      |      |    |                      |                        |  |  |                       |  |   |   |   |   |   |          |    |      |    |    |   |      |      |         |     |     |     |     |   |     |     |
| Se suspend entre 2 modules au moyen des brides de jumelage.  |                            |      |      |                       |      |      |      |      |      |      |      |    |                      |                        |  |  |                       |  |   |   |   |   |   |          |    |      |    |    |   |      |      |         |     |     |     |     |   |     |     |
| Manchons en bois : ajouter 25 \$.  |                            |      |      |                       |      |      |      |      |      |      |      |    |                      |                        |  |  |                       |  |   |   |   |   |   |          |    |      |    |    |   |      |      |         |     |     |     |     |   |     |     |
| 1 par boîte  |                            |      |      |                       |      |      |      |      |      |      |      |    |                      |                        |  |  |                       |  |   |   |   |   |   |          |    |      |    |    |   |      |      |         |     |     |     |     |   |     |     |



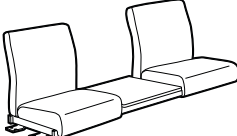

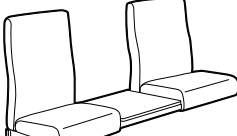
**Siège de transition deux places à DB, accoudoir central mi-hauteur - gauche et droite**



TFC : 4 V. | 3.66 M  
Poids unitaire : 62 LB | 28.2 KG  
Poids - boîte : 68 LB | 30.84 KG  
Volume - boîte : 27.25 P<sup>3</sup> | 0.77 M<sup>3</sup>



| GC4264HB   | GRADES DE TEXTILE DE SÉRIE |      |      |                       |      |      |      |      |      |      |      |    |                      |                        |  |  |                       |  |   |   |   |   |   |          |    |      |    |    |   |      |      |         |     |     |     |     |   |     |     |
|--|----------------------------|------|------|-----------------------|------|------|------|------|------|------|------|----|----------------------|------------------------|--|--|-----------------------|--|---|---|---|---|---|----------|----|------|----|----|---|------|------|---------|-----|-----|-----|-----|---|-----|-----|
|  | TFC                        | 2    | 3    | 4                     | 5    | 6    | 7    | 8    | 9    | 10   | 11   | 12 |                      |                        |  |  |                       |  |   |   |   |   |   |          |    |      |    |    |   |      |      |         |     |     |     |     |   |     |     |
| 1922   | 2050                       | 2158 | 2282 | 2486                  | 2674 | 2862 | 3026 | 3230 | 3422 | 3682 | 4050 |    |                      |                        |  |  |                       |  |   |   |   |   |   |          |    |      |    |    |   |      |      |         |     |     |     |     |   |     |     |
| Jumelable.   |                            |      |      |                       |      |      |      |      |      |      |      |    |                      |                        |  |  |                       |  |   |   |   |   |   |          |    |      |    |    |   |      |      |         |     |     |     |     |   |     |     |
| Capacité de charge, 500 lb/place assise.   |                            |      |      |                       |      |      |      |      |      |      |      |    |                      |                        |  |  |                       |  |   |   |   |   |   |          |    |      |    |    |   |      |      |         |     |     |     |     |   |     |     |
| <table border="1"> <thead> <tr> <th rowspan="2">DIMENSIONS HORS TOUT</th> <th colspan="3">DIMENSIONS DE L'ASSISE</th> <th colspan="2">DIMENSIONS DU DOSSIER</th> </tr> <tr> <th>L</th> <th>P</th> <th>H</th> <th>L</th> <th>H</th> </tr> </thead> <tbody> <tr> <td>PO 50.75</td> <td>24</td> <td>30.5</td> <td>22</td> <td>18</td> <td>-</td> <td>21.5</td> <td>24.5</td> </tr> <tr> <td>MM 1289</td> <td>610</td> <td>775</td> <td>559</td> <td>457</td> <td>-</td> <td>546</td> <td>622</td> </tr> </tbody> </table> |                            |      |      |                       |      |      |      |      |      |      |      |    | DIMENSIONS HORS TOUT | DIMENSIONS DE L'ASSISE |  |  | DIMENSIONS DU DOSSIER |  | L | P | H | L | H | PO 50.75 | 24 | 30.5 | 22 | 18 | - | 21.5 | 24.5 | MM 1289 | 610 | 775 | 559 | 457 | - | 546 | 622 |
| DIMENSIONS HORS TOUT   | DIMENSIONS DE L'ASSISE     |      |      | DIMENSIONS DU DOSSIER |      |      |      |      |      |      |      |    |                      |                        |  |  |                       |  |   |   |   |   |   |          |    |      |    |    |   |      |      |         |     |     |     |     |   |     |     |
|  | L                          | P    | H    | L                     | H    |      |      |      |      |      |      |    |                      |                        |  |  |                       |  |   |   |   |   |   |          |    |      |    |    |   |      |      |         |     |     |     |     |   |     |     |
| PO 50.75   | 24                         | 30.5 | 22   | 18                    | -    | 21.5 | 24.5 |      |      |      |      |    |                      |                        |  |  |                       |  |   |   |   |   |   |          |    |      |    |    |   |      |      |         |     |     |     |     |   |     |     |
| MM 1289  | 610                        | 775  | 559  | 457                   | -    | 546  | 622  |      |      |      |      |    |                      |                        |  |  |                       |  |   |   |   |   |   |          |    |      |    |    |   |      |      |         |     |     |     |     |   |     |     |
| <b>Non autoportant.</b>  |                            |      |      |                       |      |      |      |      |      |      |      |    |                      |                        |  |  |                       |  |   |   |   |   |   |          |    |      |    |    |   |      |      |         |     |     |     |     |   |     |     |
| Se suspend entre 2 modules au moyen des brides de jumelage.  |                            |      |      |                       |      |      |      |      |      |      |      |    |                      |                        |  |  |                       |  |   |   |   |   |   |          |    |      |    |    |   |      |      |         |     |     |     |     |   |     |     |
| Manchons en bois : ajouter 25 \$.  |                            |      |      |                       |      |      |      |      |      |      |      |    |                      |                        |  |  |                       |  |   |   |   |   |   |          |    |      |    |    |   |      |      |         |     |     |     |     |   |     |     |
| 1 par boîte  |                            |      |      |                       |      |      |      |      |      |      |      |    |                      |                        |  |  |                       |  |   |   |   |   |   |          |    |      |    |    |   |      |      |         |     |     |     |     |   |     |     |

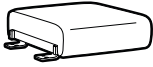

| DESCRIPTION   | MODÈLE / CARACTÉRISTIQUES  | GRADES DE TEXTILE DE SÉRIE  |   |             |                               |           |        |                              |             |      |      |      |      |
|---|--|-----------------------------|---|-------------|-------------------------------|-----------|--------|------------------------------|-------------|------|------|------|------|
|   |  | TFC                         | 2   | 3           | 4                             | 5         | 6      | 7                            | 8           | 9    | 10   | 11   | 12   |
|  <p><b>Siège de transition trois places à DB, accoudoirs centraux mi-hauteur - gauche et droite</b><br/>                     TFC : 5 V.   4.57 M<br/>                     Poids unitaire : 72 LB   32.7 KG<br/>                     Poids - boîte : 78 LB   35.38 KG<br/>                     Volume - boîte : 38.75 P<sup>3</sup>   1.09 M<sup>3</sup></p>    | <b>GC4265</b>  | 2816                        | 2976  | 3111        | 3266                          | 3521      | 3756   | 3991                         | 4196        | 4451 | 4691 | 5016 | 5476 |
|   | Jumelable.   | <b>DIMENSIONS HORS TOUT</b> |   |             | <b>DIMENSIONS DE L'ASSISE</b> |           |        | <b>DIMENSIONS DU DOSSIER</b> |             |      |      |      |      |
|   | Capacité de charge, 500 lb/place assise.   | L                           | P   | H           | L                             | P         | H      | L                            | H           |      |      |      |      |
|   | <b>Non autoportant.</b><br>Se suspend entre 2 modules au moyen des brides de jumelage. | PO 74.25<br>MM 1886         | 24<br>610   | 25.5<br>648 | 22<br>559                     | 18<br>457 | -<br>- | 21.5<br>546                  | 19.5<br>495 |      |      |      |      |
|   | Manchons en bois : ajouter 49 \$.  | <b>RTA 00</b>               |    | 1 par boîte |                               |           |        |                              |             |      |      |      |      |
|  <p><b>Siège de transition trois places à DH, accoudoirs centraux mi-hauteur - gauche et droite</b><br/>                     TFC : 5.75 V.   5.26 M<br/>                     Poids unitaire : 80 LB   36.4 KG<br/>                     Poids - boîte : 96 LB   39.01 KG<br/>                     Volume - boîte : 38.75 P<sup>3</sup>   1.09 M<sup>3</sup></p> | <b>GC4265HB</b>  | 2951                        | 3135  | 3290        | 3469                          | 3762      | 4032   | 4302                         | 4538        | 4831 | 5107 | 5481 | 6010 |
|   | Jumelable.   | <b>DIMENSIONS HORS TOUT</b> |   |             | <b>DIMENSIONS DE L'ASSISE</b> |           |        | <b>DIMENSIONS DU DOSSIER</b> |             |      |      |      |      |
|   | Capacité de charge, 500 lb/place assise.   | L                           | P   | H           | L                             | P         | H      | L                            | H           |      |      |      |      |
|   | <b>Non autoportant.</b><br>Se suspend entre 2 modules au moyen des brides de jumelage. | PO 74.25<br>MM 1886         | 24<br>610   | 30.5<br>775 | 22<br>559                     | 18<br>457 | -<br>- | 21.5<br>546                  | 24.5<br>622 |      |      |      |      |
|   | Manchons en bois : ajouter 49 \$.  | <b>RTA 00</b>               |    | 1 par boîte |                               |           |        |                              |             |      |      |      |      |
|  <p><b>Siège de transition deux places à DB, sans accoudoirs, table centrale - gauche et droite</b><br/>                     TFC : 3.5 V.   3.2 M<br/>                     Poids unitaire : 54 LB   24.5 KG<br/>                     Poids - boîte : 60 LB   27.22 KG<br/>                     Volume - boîte : 38.75 P<sup>3</sup>   1.09 M<sup>3</sup></p>   | <b>GC4266</b>  | 2235                        | 2347  | 2442        | 2550                          | 2729      | 2893   | 3058                         | 3201        | 3380 | 3548 | 3775 | 4097 |
|   | Jumelable.   | <b>DIMENSIONS HORS TOUT</b> |   |             | <b>DIMENSIONS DE L'ASSISE</b> |           |        | <b>DIMENSIONS DU DOSSIER</b> |             |      |      |      |      |
|   | Capacité de charge, 500 lb/place assise.   | L                           | P   | H           | L                             | P         | H      | L                            | H           |      |      |      |      |
|   | <b>Non autoportant.</b><br>Se suspend entre 2 modules au moyen des brides de jumelage. | PO 72.75<br>MM 1848         | 24<br>610   | 25.5<br>648 | 22<br>559                     | 18<br>457 | -<br>- | 21.5<br>546                  | 19.5<br>495 |      |      |      |      |
|   | Dessus de table offert en stratifié HP uniquement.                                     | <b>RTA 00</b>               |  | 1 par boîte |                               |           |        |                              |             |      |      |      |      |
|  <p><b>Siège de transition deux places à DH, sans accoudoirs, table centrale - gauche et droite</b><br/>                     TFC : 4 V.   3.66 M<br/>                     Poids unitaire : 60 LB   27.3 KG<br/>                     Poids - boîte : 66 LB   29.94 KG<br/>                     Volume - boîte : 38.75 P<sup>3</sup>   1.09 M<sup>3</sup></p>  | <b>GC4266HB</b>  | 2327                        | 2455  | 2563        | 2687                          | 2891      | 3079   | 3267                         | 3431        | 3635 | 3827 | 4087 | 4455 |
|   | Jumelable.   | <b>DIMENSIONS HORS TOUT</b> |   |             | <b>DIMENSIONS DE L'ASSISE</b> |           |        | <b>DIMENSIONS DU DOSSIER</b> |             |      |      |      |      |
|   | Capacité de charge, 500 lb/place assise.   | L                           | P   | H           | L                             | P         | H      | L                            | H           |      |      |      |      |
|   | <b>Non autoportant.</b><br>Se suspend entre 2 modules au moyen des brides de jumelage. | PO 72.75<br>MM 1848         | 24<br>610   | 30.5<br>775 | 22<br>559                     | 18<br>457 | -<br>- | 21.5<br>546                  | 24.5<br>622 |      |      |      |      |
|   | Dessus de table offert en stratifié HP uniquement.                                     | <b>RTA 00</b>               |  | 1 par boîte |                               |           |        |                              |             |      |      |      |      |
|  <p><b>Siège baratrique de transition à DB, sans accoudoirs - gauche et droite</b><br/>                     TFC : 3 V.   2.74 M<br/>                     Poids unitaire : 38 LB   17.3 KG<br/>                     Poids - boîte : 44 LB   19.96 KG<br/>                     Volume - boîte : 26.5 P<sup>3</sup>   0.75 M<sup>3</sup></p>                    | <b>GC4269</b>  | 1235                        | 1331  | 1412        | 1505                          | 1658      | 1799   | 1940                         | 2063        | 2216 | 2360 | 2555 | 2831 |
|   | Jumelable.   | <b>DIMENSIONS HORS TOUT</b> |   |             | <b>DIMENSIONS DE L'ASSISE</b> |           |        | <b>DIMENSIONS DU DOSSIER</b> |             |      |      |      |      |
|   | Capacité de charge, 750 lb.  | L                           | P   | H           | L                             | P         | H      | L                            | H           |      |      |      |      |
|   | <b>Non autoportant.</b><br>Se suspend entre 2 modules au moyen des brides de jumelage. | PO 37.5<br>MM 953           | 24<br>610   | 25.5<br>648 | 32.5<br>826                   | 18<br>457 | -<br>- | 32.5<br>826                  | 19.5<br>495 |      |      |      |      |
|   |  | <b>RTA 00</b>               |  | 1 par boîte |                               |           |        |                              |             |      |      |      |      |







| DESCRIPTION  | MODÈLE / CARACTÉRISTIQUES  | GRADES DE TEXTILE DE SÉRIE  |   |             |                               |             |           |                              |      |             |             |      |      |
|--|--|---|---|-------------|-------------------------------|-------------|-----------|------------------------------|------|-------------|-------------|------|------|
|  |  | TFC   | 2   | 3           | 4                             | 5           | 6         | 7                            | 8    | 9           | 10          | 11   | 12   |
|  <p><b>Siège bariatric de transition à DH, sans accoudoirs - gauche et droite</b><br/>                     TFC : 3.25 V.   2.97 M<br/>                     Poids unitaire : 44 LB   20 KG<br/>                     Poids - boîte : 50 LB   22.68 KG<br/>                     Volume - boîte : 26.5 P<sup>3</sup>   0.75 M<sup>3</sup></p> | <b>GC4269HB</b>  | 1310  | 1414  | 1502        | 1603                          | 1768        | 1921      | 2074                         | 2207 | 2373        | 2529        | 2740 | 3039 |
|  | Jumelable.   | <b>DIMENSIONS HORS TOUT</b>   |   |             | <b>DIMENSIONS DE L'ASSISE</b> |             |           | <b>DIMENSIONS DU DOSSIER</b> |      |             |             |      |      |
|  | Capacité de charge, 750 lb.  | PO 37.5<br>MM 953   | 24<br>610   | 30.5<br>775 |                               | 32.5<br>826 | 18<br>457 | -<br>-                       |      | 32.5<br>826 | 24.5<br>622 |      |      |
|  | <b>Non autoportant.</b><br>Se suspend entre 2 modules au moyen des brides de jumelage. |  |  | 1 par boîte |                               |             |           |                              |      |             |             |      |      |

| DESCRIPTION   | MODÈLE / CARACTÉRISTIQUES  | GRADES DE TEXTILE DE SÉRIE  |   |             |                               |        |        |                              |      |        |        |      |      |
|---|--|---|---|-------------|-------------------------------|--------|--------|------------------------------|------|--------|--------|------|------|
|   |  | TFC   | 2   | 3           | 4                             | 5      | 6      | 7                            | 8    | 9      | 10     | 11   | 12   |
|  <p><b>Banc simple de transition - gauche et droite</b><br/>                     TFC : 1.5 V.   1.37 M<br/>                     Poids unitaire : 20 LB   9.1 KG<br/>                     Poids - boîte : 24 LB   10.89 KG<br/>                     Volume - boîte : 2.9 P<sup>3</sup>   0.08 M<sup>3</sup></p> | <b>GC4271</b>  | 718   | 766   | 807         | 853                           | 930    | 1000   | 1071                         | 1132 | 1209   | 1281   | 1378 | 1516 |
|   | Jumelable.   | <b>DIMENSIONS HORS TOUT</b>   |   |             | <b>DIMENSIONS DE L'ASSISE</b> |        |        | <b>DIMENSIONS DU DOSSIER</b> |      |        |        |      |      |
|   | Capacité de charge, 500 lb.  | PO 24.75<br>MM 629  | 26.5<br>673   | 6<br>152    |                               | -<br>- | -<br>- | -<br>-                       |      | -<br>- | -<br>- |      |      |
|   | <b>Non autoportant.</b><br>Se suspend entre 2 modules au moyen des brides de jumelage. |  |  | 1 par boîte |                               |        |        |                              |      |        |        |      |      |

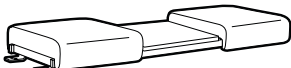
| DESCRIPTION   | MODÈLE / CARACTÉRISTIQUES  | GRADES DE TEXTILE DE SÉRIE  |   |             |                               |        |        |                              |      |        |        |      |      |
|---|--|---|---|-------------|-------------------------------|--------|--------|------------------------------|------|--------|--------|------|------|
|   |  | TFC   | 2   | 3           | 4                             | 5      | 6      | 7                            | 8    | 9      | 10     | 11   | 12   |
|  <p><b>Banc deux places de transition - gauche et droite</b><br/>                     TFC : 2.25 V.   2.06 M<br/>                     Poids unitaire : 58 LB   26.4 KG<br/>                     Poids - boîte : 64 LB   29.03 KG<br/>                     Volume - boîte : 9.25 P<sup>3</sup>   0.26 M<sup>3</sup></p> | <b>GC4272</b>  | 1304  | 1376  | 1437        | 1507                          | 1621   | 1727   | 1833                         | 1925 | 2040   | 2148   | 2294 | 2501 |
|   | Jumelable.   | <b>DIMENSIONS HORS TOUT</b>   |   |             | <b>DIMENSIONS DE L'ASSISE</b> |        |        | <b>DIMENSIONS DU DOSSIER</b> |      |        |        |      |      |
|   | Capacité de charge, 500 lb/place assise.   | PO 49.75<br>MM 1264   | 26.5<br>673   | 6<br>152    |                               | -<br>- | -<br>- | -<br>-                       |      | -<br>- | -<br>- |      |      |
|   | <b>Non autoportant.</b><br>Se suspend entre 2 modules au moyen des brides de jumelage. |  |  | 1 par boîte |                               |        |        |                              |      |        |        |      |      |

| DESCRIPTION   | MODÈLE / CARACTÉRISTIQUES  | GRADES DE TEXTILE DE SÉRIE  |   |             |                               |        |        |                              |      |        |        |      |      |
|---|--|---|---|-------------|-------------------------------|--------|--------|------------------------------|------|--------|--------|------|------|
|   |  | TFC   | 2   | 3           | 4                             | 5      | 6      | 7                            | 8    | 9      | 10     | 11   | 12   |
|  <p><b>Banc trois places de transition - gauche et droite</b><br/>                     TFC : 3 V.   2.74 M<br/>                     Poids unitaire : 62 LB   28.2 KG<br/>                     Poids - boîte : 68 LB   30.84 KG<br/>                     Volume - boîte : 9.25 P<sup>3</sup>   0.26 M<sup>3</sup></p> | <b>GC4273</b>  | 1929  | 2025  | 2106        | 2199                          | 2352   | 2493   | 2634                         | 2757 | 2910   | 3054   | 3249 | 3525 |
|   | Jumelable.   | <b>DIMENSIONS HORS TOUT</b>   |   |             | <b>DIMENSIONS DE L'ASSISE</b> |        |        | <b>DIMENSIONS DU DOSSIER</b> |      |        |        |      |      |
|   | Capacité de charge, 500 lb/place assise.   | PO 72.75<br>MM 1848   | 26.5<br>673   | 6<br>152    |                               | -<br>- | -<br>- | -<br>-                       |      | -<br>- | -<br>- |      |      |
|   | <b>Non autoportant.</b><br>Se suspend entre 2 modules au moyen des brides de jumelage. |  |  | 1 par boîte |                               |        |        |                              |      |        |        |      |      |

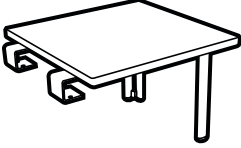
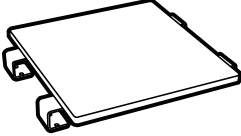
| DESCRIPTION   | MODÈLE / CARACTÉRISTIQUES  | GRADES DE TEXTILE DE SÉRIE  |   |             |                               |        |        |                              |      |        |        |      |      |
|---|--|---|---|-------------|-------------------------------|--------|--------|------------------------------|------|--------|--------|------|------|
|   |  | TFC   | 2   | 3           | 4                             | 5      | 6      | 7                            | 8    | 9      | 10     | 11   | 12   |
|  <p><b>Banc deux places de transition, table centrale - gauche et droite</b><br/>                     TFC : 2.25 V.   2.06 M<br/>                     Poids unitaire : 28 LB   12.7 KG<br/>                     Poids - boîte : 32 LB   14.51 KG<br/>                     Volume - boîte : 9.25 P<sup>3</sup>   0.26 M<sup>3</sup></p> | <b>GC4276</b>  | 1886  | 1958  | 2019        | 2089                          | 2203   | 2309   | 2415                         | 2507 | 2622   | 2730   | 2876 | 3083 |
|   | Jumelable.   | <b>DIMENSIONS HORS TOUT</b>   |   |             | <b>DIMENSIONS DE L'ASSISE</b> |        |        | <b>DIMENSIONS DU DOSSIER</b> |      |        |        |      |      |
|   | Capacité de charge, 500 lb/place assise.   | PO 72.75<br>MM 1848   | 26<br>660   | 6<br>152    |                               | -<br>- | -<br>- | -<br>-                       |      | -<br>- | -<br>- |      |      |
|   | <b>Non autoportant.</b><br>Se suspend entre 2 modules au moyen des brides de jumelage.<br><br>Dessus de table offert en stratifié HP uniquement. |  |  | 1 par boîte |                               |        |        |                              |      |        |        |      |      |

| TABLES DE TRANSITION   | MODÈLE    | DIMENSIONS <sup>IN</sup><br><sup>MM</sup><br>L x P x H | POIDS <sup>LB</sup><br><sup>KG</sup> | VOLUME <sup>FT<sup>3</sup></sup><br><sup>MT<sup>3</sup></sup> | PRIX COURANT |
|--|-----------|--|--------------------------------------|---|--------------|
|  <p><b>Table en coin de transition, module non autoportant</b></p>  | GC4274-LP | 23 x 23 x 16<br>584 x 584 x 406                        | 20<br>9.1                            | 3.4<br>0.09   | <b>523\$</b> |
|  | GC4274-HP | 23 x 23 x 16<br>584 x 584 x 406                        | 20<br>9.1                            | 3.4<br>0.09   | <b>553\$</b> |
| <ul style="list-style-type: none"> <li>• Pour un dessus en mélamine thermosoudée (LP), préciser GC4274-LP.</li> <li>• Pour un dessus en stratifié haute pression (HP), préciser GC4274-HP.</li> </ul> <p><b>Se suspend d'un côté à un module siège au moyen des brides de jumelage.</b> Chant coordonné de 2 mm. Pieds en acier tubulaire ovale. Réversible. 1 par boîte.</p>                          |           |  |                                      |   |              |
|  <p><b>Table centrale carrée de transition, module non autoportant</b></p>  | GC4275-LP | 23 x 23 x 1<br>584 x 584 x 25                          | 14<br>6.4                            | 3.4<br>0.09   | <b>347\$</b> |
|  | GC4275-HP | 23 x 23 x 1<br>584 x 584 x 25                          | 14<br>6.4                            | 3.4<br>0.09   | <b>375\$</b> |
| <ul style="list-style-type: none"> <li>• Pour un dessus en mélamine thermosoudée (LP), préciser GC4275-LP.</li> <li>• Pour un dessus en stratifié haute pression (HP), préciser GC4275-HP.</li> </ul> <p><b>Se suspend entre deux modules sièges au moyen de brides de jumelage.</b> Chant coordonné de 2 mm. Sans pieds. Réversible. 1 par boîte.</p>   |           |  |                                      |   |              |
|  <p><b>Table en coin de bout de transition, module non autoportant</b></p>  | GC4277-LP | 35 x 35 x 16<br>889 x 889 x 406                        | 40<br>18.2                           | 6<br>0.16   | <b>543\$</b> |
|  | GC4277-HP | 35 x 35 x 16<br>889 x 889 x 406                        | 40<br>18.2                           | 6<br>0.16   | <b>611\$</b> |
| <ul style="list-style-type: none"> <li>• Pour un dessus en mélamine thermosoudée (LP), préciser GC4277-LP.</li> <li>• Pour un dessus en stratifié haute pression (HP), préciser GC4277-HP.</li> </ul> <p><b>Se suspend entre deux modules sièges au moyen de brides de jumelage.</b> Chant coordonné de 2 mm. Pieds en acier tubulaire ovale. Peut être utilisé à droite ou à gauche. 1 par boîte.</p> |           |  |                                      |   |              |
|  <p><b>Table en coin de bout courbe de transition, module non autoportant</b></p>   | GC4278-LP | 35 x 35 x 16<br>889 x 889 x 406                        | 40<br>18.2                           | 6<br>0.16   | <b>543\$</b> |
|  | GC4278-HP | 35 x 35 x 16<br>889 x 889 x 406                        | 40<br>18.2                           | 6<br>0.16   | <b>611\$</b> |
| <ul style="list-style-type: none"> <li>• Pour un dessus en mélamine thermosoudée (LP), préciser GC4278-LP.</li> <li>• Pour un dessus en stratifié haute pression (HP), préciser GC4278-HP.</li> </ul> <p><b>Se suspend entre deux modules sièges au moyen de brides de jumelage.</b> Chant coordonné de 2 mm. Pieds en acier tubulaire ovale. Peut être utilisé à droite ou à gauche. 1 par boîte.</p> |           |  |                                      |   |              |

GC CITI



modèle GC7875LTL (TBL)

Choix de pieds



Pied en métal tubulaire de 5 po H (illustré dans le fini tungstène)



Pied effilé en bois, bord doux (illustré dans le fini érable)

CARACTÉRISTIQUES DE SÉRIE

- D'un design minimaliste avec des lignes épurées et racées, la gamme GC Citi incarne le confort contemporain. Avec ses proportions compactes – 31 po P – la gamme s'adapte particulièrement bien aux espaces publics.
- Le pied en acier ajoute une note de légèreté tout en facilitant l'accès pour l'entretien.
- Les pieds en acier de 5 po de hauteur des sièges et des tables sont offerts de série dans un fini tungstène.
- L'assise est fixée en place sur le bâti ouvert, éliminant tout obstacle sous la surface.
- Une housse munie d'une glissière en nylon facilite le remplacement. Lorsqu'elle est confectionnée en vinyle ou en textile Crypton, la housse empêche les liquides de tous genres de pénétrer jusqu'à l'intérieur, ce qui pourrait altérer le rendement du produit.
- Tous les modèles présentent des coussins d'assise amovibles, recouverts d'une housse amovible.
- Le bâti interne en bois présente une construction à emboîtement d'une robustesse supérieure et procurant une durabilité à long terme.
- La hauteur des accoudoirs de tous les modèles est de 25 po.
- Des roulettes ne sont pas offertes pour cette gamme.
- Les tables Citi peuvent être dotées d'un dessus en mélamine ou en verre trempé. Se reporter à la liste de prix Sièges de Global pour plus de détails.
- Les tablettes-écrivains sont fabriquées en mélamine thermosoudée.
- Les tablettes-écrivains mesurent 12 po P sur 16,5 po L. Elles peuvent être précisées du côté droit (déterminé lorsque l'utilisateur est assis) (RT), du côté gauche (LT) ou des deux côtés (LRT).
- Pour plus de confort, le coussin d'assise est fabriqué de série en mousse UltraCell haute densité.
- Les tables et tablettes en mélamine sont offertes dans les finis suivants, à préciser : acajou absolu (ACJ), nuit d'Orient (ASN), cerisier Avant (AWC), miel Avant (AWH), noir (BLK), cobalt brossé (BCR), érable clair (CMB), espresso profond (DES), blanc de blancs (DWT), fashionista (FAS), première classe (FCL), acajou sur quartier (QTM), Noce Biondo (NBL), Noce Grigio (NGL), Noce Leggero (NEL), Noce Medio (NML), beauté naturelle (SBY), brou (WHE), chocolat blanc (WHC) et cerisier d'hiver (WCR).
- Pour le choix de textiles et de finis pour milieu des soins de santé, visiter le site [globalfurnituregroup.com](http://globalfurnituregroup.com).
- Ce produit peut être garni de tout textile de série de Global si le respect de normes en matière de soins de santé n'est pas exigé.
- Tous les modèles sont expédiés entièrement montés.

CARACTÉRISTIQUES EN OPTION

- Pour les modules à deux ou trois places munis de tablettes-écrivains, après le numéro de modèle de six chiffres :
  - préciser (LTL) pour une tablette en mélamine à gauche ou (RTL) pour une tablette en mélamine à droite. Ajouter 412 \$
  - Pour intégrer des coutures thermocollées à un module, communiquer avec le service à la clientèle. Les suppléments peuvent varier.
- Pour ajouter une membrane étanche à une assise, préciser (MB). Ajouter 122 \$ par place assise.
- **Choix de pieds :**
  - (MTL) Pieds cylindriques en métal Finis blancs. Sans supplément.
  - (TBL) Noir
  - (TTU) Tungstène
  - Finis plaqué. Ajouter 68 \$.
  - (CHM) Chromé
  - (WDL) Pieds non cylindriques en bois Finis bois. Ajouter 300 \$.
  - (AAM) Absolu
  - (BKM) Noir
  - (CJM) Noir fusain
  - (ACM) Cerisier
  - (EMM) Acajou empire
  - (EOM) Chêne foncé
  - (ECM) Espresso
  - (TFM) Bois fruitier
  - (HGM) Gris
  - (HOM) Chêne moisson
  - (AHM) Miel
  - (JOM) Onyx noir
  - (LHM) Miel clair
  - (TMM) Acajou
  - (AVM) Érable
  - (MWM) Noyer moyen
  - (NLW) Noyer naturel
  - (ASM) Nuit
  - (NBM) Noce Biondo
  - (NGM) Noce Grigio
  - (NEM) Noce Leggero
  - (NMM) Noce Medio
  - (SBM) Sablé
  - (SKM) Palissandre
  - (SOM) Chêne argenté
  - (TWM) Noyer
  - (WTM) Crème WC
  - (WHM) Blanc
  - (WCM) Cerisier d'hiver

APPLICATIONS SUGGÉRÉES

- Sièges d'invité
- Halls
- Salons et salles d'attente
- Chambres de résidents

Se reporter à la gamme Citi de la liste de prix Sièges de Global pour le choix de tables complémentaires.

DESCRIPTION

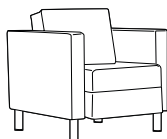

Fauteuil club

TFC : 4.75 V. | 4.34 M  
 Poids unitaire : 57 LB | 25.9 KG  
 Poids - boîte : 67 LB | 30.39 KG  
 Volume - boîte : 21 P<sup>3</sup> | 0.59 M<sup>3</sup>

MODÈLE / CARACTÉRISTIQUES

| MODÈLE | TFC  | 2    | 3    | 4    | 5    | 6    | 7    | 8    | 9    | 10   | 11   | 12   |
|--------|------|------|------|------|------|------|------|------|------|------|------|------|
| GC7875 | 1303 | 1455 | 1583 | 1731 | 1973 | 2196 | 2419 | 2614 | 2856 | 3084 | 3393 | 3830 |





GRADES DE TEXTILE DE SÉRIE

|    | DIMENSIONS HORS TOUT |     |     | DIMENSIONS DE L'ASSISE |      |      | DIMENSIONS DU DOSSIER |      |
|----|----------------------|-----|-----|------------------------|------|------|-----------------------|------|
|    | L                    | P   | H   | L                      | P    | H    | L                     | H    |
| PO | 30                   | 31  | 30  | 22                     | 19.5 | 17.5 | 22                    | 12.5 |
| MM | 762                  | 787 | 762 | 559                    | 495  | 445  | 559                   | 318  |

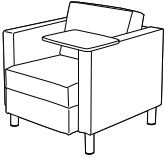
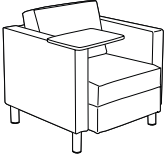
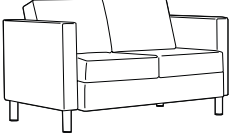
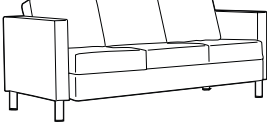
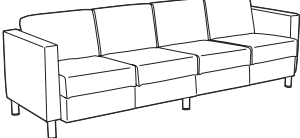
Capacité de charge, 300 lb.

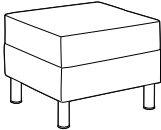
RTA 00 1 par boîte

| DESCRIPTION  | MODÈLE / CARACTÉRISTIQUES                       | GRADES DE TEXTILE DE SÉRIE                      |       |             |   |       |      |  |       |      |    |    |    |
|--|---|---|-------|-------------|---|-------|------|--|-------|------|----|----|----|
|  |   | TFC   | 2     | 3           | 4   | 5     | 6    | 7  | 8     | 9    | 10 | 11 | 12 |
|  <p><b>Fauteuil club, tablette en mélamine - gauche</b><br/>                     TFC : 4.75 V.   4.34 M<br/>                     Poids unitaire : 65 LB   29.5 KG<br/>                     Poids - boîte : 78 LB   35.38 KG<br/>                     Volume - boîte : 22.5 P³   0.63 M³</p> | <p>Capacité de charge, 300 lb.</p>              | <p><b>GC7875LTL</b></p>                         |       |             |   |       |      |  |       |      |    |    |    |
|  |   | <p><b>DIMENSIONS HORS TOUT</b></p> <p>L P H</p> |       |             | <p><b>DIMENSIONS DE L'ASSISE</b></p> <p>L P H</p> |       |      | <p><b>DIMENSIONS DU DOSSIER</b></p> <p>L H</p> |       |      |    |    |    |
|  |   | PO  | 31.5  | 33.5        | 30  | 22    | 19.5 | 17.5   | 22    | 12.5 |    |    |    |
|  |   | MM  | 800   | 851         | 762   | 559   | 495  | 445  | 559   | 318  |    |    |    |
|  |   | <p><b>RTA 2</b></p>                             |       | 1 par boîte |   |       |      |  |       |      |    |    |    |
|  <p><b>Fauteuil club, tablette en mélamine - droite</b><br/>                     TFC : 4.75 V.   4.34 M<br/>                     Poids unitaire : 65 LB   29.5 KG<br/>                     Poids - boîte : 75 LB   34.02 KG<br/>                     Volume - boîte : 22.5 P³   0.63 M³</p> | <p>Capacité de charge, 300 lb.</p>              | <p><b>GC7875RTL</b></p>                         |       |             |   |       |      |  |       |      |    |    |    |
|  |   | <p><b>DIMENSIONS HORS TOUT</b></p> <p>L P H</p> |       |             | <p><b>DIMENSIONS DE L'ASSISE</b></p> <p>L P H</p> |       |      | <p><b>DIMENSIONS DU DOSSIER</b></p> <p>L H</p> |       |      |    |    |    |
|  |   | PO  | 31.5  | 33.5        | 30  | 22    | 19.5 | 17.5   | 22    | 12.5 |    |    |    |
|  |   | MM  | 800   | 851         | 762   | 559   | 495  | 445  | 559   | 318  |    |    |    |
|  |   | <p><b>RTA 00</b></p>                            |       | 1 par boîte |   |       |      |  |       |      |    |    |    |
|  <p><b>Canapé 2 places</b><br/>                     TFC : 7 V.   6.4 M<br/>                     Poids unitaire : 113 LB   51.4 KG<br/>                     Poids - boîte : 125 LB   56.7 KG<br/>                     Volume - boîte : 36 P³   1.01 M³</p>                                   | <p>Capacité de charge, 300 lb/place assise.</p> | <p><b>GC7876</b></p>                            |       |             |   |       |      |  |       |      |    |    |    |
|  |   | <p><b>DIMENSIONS HORS TOUT</b></p> <p>L P H</p> |       |             | <p><b>DIMENSIONS DE L'ASSISE</b></p> <p>L P H</p> |       |      | <p><b>DIMENSIONS DU DOSSIER</b></p> <p>L H</p> |       |      |    |    |    |
|  |   | PO  | 51.25 | 31          | 30  | 43.25 | 19.5 | 17.5   | 43.25 | 12.5 |    |    |    |
|  |   | MM  | 1302  | 787         | 762   | 1099  | 495  | 445  | 1099  | 318  |    |    |    |
|  |   | <p><b>RTA 00</b></p>                            |       | 1 par boîte |   |       |      |  |       |      |    |    |    |
|  <p><b>Canapé trois places</b><br/>                     TFC : 9 V.   8.23 M<br/>                     Poids unitaire : 149 LB   67.7 KG<br/>                     Poids - boîte : 163 LB   73.94 KG<br/>                     Volume - boîte : 50.25 P³   1.42 M³</p>                        | <p>Capacité de charge, 300 lb/place assise.</p> | <p><b>GC7877</b></p>                            |       |             |   |       |      |  |       |      |    |    |    |
|  |   | <p><b>DIMENSIONS HORS TOUT</b></p> <p>L P H</p> |       |             | <p><b>DIMENSIONS DE L'ASSISE</b></p> <p>L P H</p> |       |      | <p><b>DIMENSIONS DU DOSSIER</b></p> <p>L H</p> |       |      |    |    |    |
|  |   | PO  | 72.5  | 31          | 30  | 64.5  | 19.5 | 17.5   | 64.5  | 12.5 |    |    |    |
|  |   | MM  | 1842  | 787         | 762   | 1638  | 495  | 445  | 1638  | 318  |    |    |    |
|  |   | <p><b>RTA 00</b></p>                            |       | 1 par boîte |   |       |      |  |       |      |    |    |    |
|  <p><b>Canapé quatre places</b><br/>                     TFC : 11.5 V.   10.52 M<br/>                     Poids unitaire : 188 LB   85.7 KG<br/>                     Poids - boîte : 204 LB   92.53 KG<br/>                     Volume - boîte : 69 P³   1.95 M³</p>                      | <p>Capacité de charge, 300 lb/place assise.</p> | <p><b>GC7878</b></p>                            |       |             |   |       |      |  |       |      |    |    |    |
|  |   | <p><b>DIMENSIONS HORS TOUT</b></p> <p>L P H</p> |       |             | <p><b>DIMENSIONS DE L'ASSISE</b></p> <p>L P H</p> |       |      | <p><b>DIMENSIONS DU DOSSIER</b></p> <p>L H</p> |       |      |    |    |    |
|  |   | PO  | 93.5  | 31          | 30  | 85.5  | 19.5 | 17.5   | 85.5  | 12.5 |    |    |    |
|  |   | MM  | 2375  | 787         | 762   | 2172  | 495  | 445  | 2172  | 318  |    |    |    |
|  |   | <p><b>RTA 00</b></p>                            |       | 1 par boîte |   |       |      |  |       |      |    |    |    |

| DESCRIPTION  | MODÈLE / CARACTÉRISTIQUES   | GRADES DE TEXTILE DE SÉRIE   |                        |     |     |                        |      |      |                       |      |      |      |      |   |   |   |   |   |    |    |    |    |   |   |    |   |   |    |     |     |     |   |   |     |   |   |   |               |   |
|--|---|--|------------------------|-----|-----|------------------------|------|------|-----------------------|------|------|------|------|---|---|---|---|---|----|----|----|----|---|---|----|---|---|----|-----|-----|-----|---|---|-----|---|---|---|---------------|---|
|  |   | TFC  | 2                      | 3   | 4   | 5                      | 6    | 7    | 8                     | 9    | 10   | 11   | 12   |   |   |   |   |   |    |    |    |    |   |   |    |   |   |    |     |     |     |   |   |     |   |   |   |               |   |
|  <p><b>Pouf</b><br/>                     TFC : 1.75 V.   1.6 M<br/>                     Poids unitaire : 23 LB   10.5 KG<br/>                     Poids - boîte : 27 LB   12.25 KG<br/>                     Volume - boîte : 7.5 P³   0.21 M³</p> | <b>GC7879</b>   | 677  | 733                    | 780 | 835 | 924                    | 1006 | 1088 | 1160                  | 1249 | 1333 | 1447 | 1608 |   |   |   |   |   |    |    |    |    |   |   |    |   |   |    |     |     |     |   |   |     |   |   |   |               |   |
|  | Capacité de charge, 300 lb.   | <table border="1"> <thead> <tr> <th colspan="3">DIMENSIONS HORS TOUT</th> <th colspan="3">DIMENSIONS DE L'ASSISE</th> <th colspan="2">DIMENSIONS DU DOSSIER</th> </tr> <tr> <th>L</th> <th>P</th> <th>H</th> <th>L</th> <th>P</th> <th>H</th> <th>L</th> <th>H</th> </tr> </thead> <tbody> <tr> <td>PO</td> <td>22</td> <td>22</td> <td>17</td> <td>-</td> <td>-</td> <td>17</td> <td>-</td> <td>-</td> </tr> <tr> <td>MM</td> <td>559</td> <td>559</td> <td>432</td> <td>-</td> <td>-</td> <td>432</td> <td>-</td> <td>-</td> </tr> </tbody> </table> | DIMENSIONS HORS TOUT   |     |     | DIMENSIONS DE L'ASSISE |      |      | DIMENSIONS DU DOSSIER |      | L    | P    | H    | L | P | H | L | H | PO | 22 | 22 | 17 | - | - | 17 | - | - | MM | 559 | 559 | 432 | - | - | 432 | - | - | <table border="1"> <tr> <td><b>RTA 00</b></td> <td></td> <td>1 par boîte</td> </tr> </table> | <b>RTA 00</b> |  |
| DIMENSIONS HORS TOUT   |   |  | DIMENSIONS DE L'ASSISE |     |     | DIMENSIONS DU DOSSIER  |      |      |                       |      |      |      |      |   |   |   |   |   |    |    |    |    |   |   |    |   |   |    |     |     |     |   |   |     |   |   |   |               |   |
| L  | P   | H  | L                      | P   | H   | L                      | H    |      |                       |      |      |      |      |   |   |   |   |   |    |    |    |    |   |   |    |   |   |    |     |     |     |   |   |     |   |   |   |               |   |
| PO   | 22  | 22   | 17                     | -   | -   | 17                     | -    | -    |                       |      |      |      |      |   |   |   |   |   |    |    |    |    |   |   |    |   |   |    |     |     |     |   |   |     |   |   |   |               |   |
| MM   | 559   | 559  | 432                    | -   | -   | 432                    | -    | -    |                       |      |      |      |      |   |   |   |   |   |    |    |    |    |   |   |    |   |   |    |     |     |     |   |   |     |   |   |   |               |   |
| <b>RTA 00</b>  |  | 1 par boîte  |                        |     |     |                        |      |      |                       |      |      |      |      |   |   |   |   |   |    |    |    |    |   |   |    |   |   |    |     |     |     |   |   |     |   |   |   |               |   |

## GC COMET

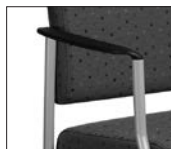

Accoudoirs en plastique noir

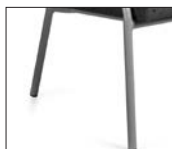

Pieds protège-mur

modèle GC2180 (TUN)

### CARACTÉRISTIQUES DE SÉRIE



- Le bâti en acier arrondi et le coussin d'assise durable permettront des années d'utilisation.
- Des accoudoirs en plastique noir sont de série.
- Le bâti en acier tubulaire rond.
- Pour plus de confort, le coussin d'assise est légèrement incliné et fabriqué de série en mousse UltraCell haute densité.
- La capacité de charge active est de 300 lb pour les sièges réguliers; 500 lb pour les sièges bariatriques.
- Le patin de série est un patin noir en forme d'ogive sur les pieds arrière. Les pieds avant sont munis de patins plats.
- La hauteur régulière de l'assise de tous les modèles est de 18 po.
- Des ferrures de jumelage sont offertes pour les modèles réguliers.
- On peut empiler jusqu'à cinq sièges réguliers au sol, jusqu'à huit sur le chariot.
- On ne peut empiler que deux sièges bariatriques au sol. Aucun chariot offert.
- Pour le choix de textiles et de finis pour milieu des soins de santé, visiter le site [globalfurnituregroup.com](http://globalfurnituregroup.com).
- Ce produit peut être garni de tout textile de série de Global si le respect de normes en matière de soins de santé n'est pas exigé.
- Tous les modèles sont expédiés entièrement montés.

### APPLICATIONS SUGGÉRÉES

- Sièges bariatriques
- Salles à manger et coins-repas
- Sièges d'invité
- Halls
- Salons et salles d'attente
- Bureaux et salles de réunion
- Chambres de patients
- Chambres de résidents
- Sièges empilables
- Salles d'examen et de traitement

### CARACTÉRISTIQUES EN OPTION

- Des accoudoirs en plastique sont offerts dans un fini ombre (SHW) ou avoine grillée (TOA), à préciser. Ajouter 25 \$.
- Le bâti tubulaire rond est offert dans un fini chromé (CHM), à préciser. Ajouter 26 \$.
- Pour les planchers revêtus d'une moquette épaisse, préciser quatre patins en ogive (arrondis) pour faciliter le déplacement. Sans supplément.
- Un choix de patins est offert. Les patins doivent être choisis en fonction du revêtement de sol et l'état des lieux. Pour plus d'informations, se reporter à la rubrique des patins (page 274).
- Des patins coussinés en acier (B) sont offerts pour les modèles à quatre pieds. Ajouter 17 \$.
- Des patins à coussinet en feutre (FG) sont offerts pour les planchers à revêtement en vinyle, en liège ou stratifiés. À préciser. Ajouter 43 \$.
- Des patins à coussinet en caoutchouc (RG) sont offerts pour les planchers de bois, de pierre, de céramique ou à revêtement en vinyle ou stratifié. À préciser. Ajouter 43 \$.
- Pour répondre à des exigences plus rigoureuses en matière d'entretien et de contrôle des infections, ajouter (SU) au numéro de modèle. La face inférieure de l'assise sera finie au moyen d'un vinyle scellé pour empêcher la pénétration des liquides.  
Modèles réguliers : ajouter 41 \$.  
Modèles bariatriques : ajouter 59 \$.
- Pour ajouter une membrane étanche à une assise, préciser (MB). Ajouter 81 \$ par place assise. Pour les modèles bariatriques, ajouter 122 \$ par place assise.
- Finis du bâti**  
Finis peints. Sans supplément.  
(TBL) Noir (TIN) Encre  
(TBZ) Récif (TKA) Kahlua  
(TTC) Cactus (TLA) Café au lait  
(TCR) Carotte (TMO) Moka  
(TIV) Stratus (TNE) Nevada  
(TDW) Blanc de blancs (TSN) Sable  
(TDJ) Dijon (TSR) Écarlate  
(TEG) Aubergine (TSH) Ombre  
(TFO) Brume (TOA) Avoine grillée  
(TFR) Givre (TTU) Tungstène  
Finis plaqués. Ajouter 26 \$.  
(CHM) Chromé

| DESCRIPTION   | MODÈLE / CARACTÉRISTIQUES | GRADES DE TEXTILE DE SÉRIE |   |      |                        |     |      |                       |     |      |      |     |      |
|---|---------------------------|----------------------------|---|------|------------------------|-----|------|-----------------------|-----|------|------|-----|------|
|   |                           | TFC                        | 2   | 3    | 4                      | 5   | 6    | 7                     | 8   | 9    | 10   | 11  | 12   |
|  <p><b>Fauteuil empilable à dossier moyen</b><br/>TFC : 1 V.   0,91 M<br/>Poids unitaire : 14 LB   6,4 KG<br/>Poids - boîte : 16,67 LB   7,56 KG<br/>Volume - boîte : 13,75 P<sup>3</sup>   0,38 M<sup>3</sup></p> | <b>GC2173</b>             | 377                        | 409   | 436  | 467                    | 518 | 565  | 612                   | 653 | 704  | 752  | 817 | 909  |
|   |                           | DIMENSIONS HORS TOUT       |   |      | DIMENSIONS DE L'ASSISE |     |      | DIMENSIONS DU DOSSIER |     |      |      |     |      |
|   |                           |                            | L   | P    | H                      | L   | P    | H                     | L   | H    |      |     |      |
|   |                           | PO                         | 23  | 24,5 | 32                     | 18  | 17   | 18,5                  |     | 17,5 | 13,5 |     |      |
|   |                           | MM                         | 584   | 622  | 813                    | 457 | 432  | 470                   |     | 445  | 343  |     |      |
|   |                           | RTA 00                     | 3 par boîte (prix et caractéristiques pour un siège uniquement) |      |                        |     |      |                       |     |      |      |     |      |
|  <p><b>Fauteuil empilable à dossier haut</b><br/>TFC : 1,25 V.   1,14 M<br/>Poids unitaire : 15 LB   6,8 KG<br/>Poids - boîte : 18 LB   8,16 KG<br/>Volume - boîte : 17,75 P<sup>3</sup>   0,5 M<sup>3</sup></p>   | <b>GC2173HB</b>           | 430                        | 470   | 504  | 543                    | 606 | 665  | 724                   | 775 | 839  | 899  | 980 | 1095 |
|   |                           | DIMENSIONS HORS TOUT       |   |      | DIMENSIONS DE L'ASSISE |     |      | DIMENSIONS DU DOSSIER |     |      |      |     |      |
|   |                           |                            | L   | P    | H                      | L   | P    | H                     | L   | H    |      |     |      |
|   |                           | PO                         | 23  | 24,5 | 36,5                   | 18  | 17,5 | 18                    |     | 17,5 | 18   |     |      |
|   |                           | MM                         | 584   | 622  | 927                    | 457 | 445  | 457                   |     | 445  | 457  |     |      |
|   |                           | RTA 00                     | 3 par boîte (prix et caractéristiques pour un siège uniquement) |      |                        |     |      |                       |     |      |      |     |      |

DESCRIPTION      MODÈLE / CARACTÉRISTIQUES      GRADES DE TEXTILE DE SÉRIE



**Chaise empilable à dossier moyen**

TFC : 1 V. | 0.91 M  
 Poids unitaire : 13 LB | 5.9 KG  
 Poids - boîte : 15.67 LB | 7.11 KG  
 Volume - boîte : 14.25 P<sup>3</sup> | 0.4 M<sup>3</sup>

| MODÈLE / CARACTÉRISTIQUES | TFC | 2   | 3   | 4   | 5   | 6   | 7   | 8   | 9   | 10  | 11  | 12  |
|---------------------------|-----|-----|-----|-----|-----|-----|-----|-----|-----|-----|-----|-----|
| <b>GC2174</b>             | 301 | 333 | 360 | 391 | 442 | 489 | 536 | 577 | 628 | 676 | 741 | 833 |

| DIMENSIONS HORS TOUT |   |   | DIMENSIONS DE L'ASSISE |   |   | DIMENSIONS DU DOSSIER |   |
|----------------------|---|---|------------------------|---|---|-----------------------|---|
| L                    | P | H | L                      | P | H | L                     | H |

|  |   |      |     |     |     |      |      |      |
|--|---|------|-----|-----|-----|------|------|------|
| Capacité de charge, 300 lb.  | PO 20   | 24.5 | 32  | 18  | 17  | 18.5 | 17.5 | 13.5 |
|  | MM 508  | 622  | 813 | 457 | 432 | 470  | 445  | 343  |
| On peut empiler 5 sièges au sol.<br>On peut empiler 8 sièges sur le chariot. | <b>RTA 00</b> 3 par boîte (prix et caractéristiques pour un siège uniquement) |      |     |     |     |      |      |      |



**Chaise empilable à dossier haut**

TFC : 1.25 V. | 1.14 M  
 Poids unitaire : 14 LB | 6.4 KG  
 Poids - boîte : 17 LB | 7.71 KG  
 Volume - boîte : 17.75 P<sup>3</sup> | 0.5 M<sup>3</sup>

| MODÈLE / CARACTÉRISTIQUES | TFC | 2   | 3   | 4   | 5   | 6   | 7   | 8   | 9   | 10  | 11  | 12   |
|---------------------------|-----|-----|-----|-----|-----|-----|-----|-----|-----|-----|-----|------|
| <b>GC2174HB</b>           | 396 | 436 | 470 | 509 | 572 | 631 | 690 | 741 | 805 | 865 | 946 | 1061 |

| DIMENSIONS HORS TOUT |   |   | DIMENSIONS DE L'ASSISE |   |   | DIMENSIONS DU DOSSIER |   |
|----------------------|---|---|------------------------|---|---|-----------------------|---|
| L                    | P | H | L                      | P | H | L                     | H |

|  |   |      |      |     |      |     |      |     |
|--|---|------|------|-----|------|-----|------|-----|
| Capacité de charge, 300 lb.  | PO 20   | 24.5 | 36.5 | 18  | 17.5 | 18  | 17.5 | 18  |
|  | MM 508  | 622  | 927  | 457 | 445  | 457 | 445  | 457 |
| On peut empiler 2 sièges au sol.<br>On peut empiler 8 sièges sur le chariot. | <b>RTA 00</b> 3 par boîte (prix et caractéristiques pour un siège uniquement) |      |      |     |      |     |      |     |



**Fauteuil bariatrique empilable**

TFC : 1.75 V. | 1.6 M  
 Poids unitaire : 35 LB | 15.9 KG  
 Poids - boîte : 46 LB | 20.87 KG  
 Volume - boîte : 26.75 P<sup>3</sup> | 0.75 M<sup>3</sup>

| MODÈLE / CARACTÉRISTIQUES | TFC  | 2    | 3    | 4    | 5    | 6    | 7    | 8    | 9    | 10   | 11   | 12   |
|---------------------------|------|------|------|------|------|------|------|------|------|------|------|------|
| <b>GC2180</b>             | 1135 | 1191 | 1238 | 1293 | 1382 | 1464 | 1546 | 1618 | 1707 | 1791 | 1905 | 2066 |

| DIMENSIONS HORS TOUT |   |   | DIMENSIONS DE L'ASSISE |   |   | DIMENSIONS DU DOSSIER |   |
|----------------------|---|---|------------------------|---|---|-----------------------|---|
| L                    | P | H | L                      | P | H | L                     | H |

|  |                           |     |     |      |      |     |      |     |
|--|---------------------------|-----|-----|------|------|-----|------|-----|
| Capacité de charge, 500 lb.                                | PO 31.5                   | 27  | 38  | 26.5 | 18.5 | 18  | 26.5 | 20  |
|  | MM 800                    | 686 | 965 | 673  | 470  | 457 | 673  | 508 |
| On peut empiler 2 sièges au sol.<br>(aucun chariot offert) | <b>RTA 00</b> 1 par boîte |     |     |      |      |     |      |     |



**Fauteuil empilable à dossier moyen carré**

TFC : 1 V. | 0.91 M  
 Poids unitaire : 14 LB | 6.4 KG  
 Poids - boîte : 17.33 LB | 7.86 KG  
 Volume - boîte : 15.5 P<sup>3</sup> | 0.43 M<sup>3</sup>

| MODÈLE / CARACTÉRISTIQUES | TFC | 2   | 3   | 4   | 5   | 6   | 7   | 8   | 9   | 10  | 11  | 12  |
|---------------------------|-----|-----|-----|-----|-----|-----|-----|-----|-----|-----|-----|-----|
| <b>GC2183</b>             | 377 | 409 | 436 | 467 | 518 | 565 | 612 | 653 | 704 | 752 | 817 | 909 |

| DIMENSIONS HORS TOUT |   |   | DIMENSIONS DE L'ASSISE |   |   | DIMENSIONS DU DOSSIER |   |
|----------------------|---|---|------------------------|---|---|-----------------------|---|
| L                    | P | H | L                      | P | H | L                     | H |

|  |   |      |     |     |      |     |      |      |
|--|---|------|-----|-----|------|-----|------|------|
| Capacité de charge, 300 lb.  | PO 23   | 22.5 | 32  | 18  | 17.5 | 18  | 17.5 | 13.5 |
|  | MM 584  | 572  | 813 | 457 | 445  | 457 | 445  | 343  |
| On peut empiler 5 sièges au sol.<br>On peut empiler 8 sièges sur le chariot. | <b>RTA 00</b> 3 par boîte (prix et caractéristiques pour un siège uniquement) |      |     |     |      |     |      |      |









**Fauteuil empilable à dossier haut carré**

TFC : 1 V. | 0.91 M  
 Poids unitaire : 15 LB | 6.8 KG  
 Poids - boîte : 18.33 LB | 8.31 KG  
 Volume - boîte : 15.5 P<sup>3</sup> | 0.43 M<sup>3</sup>

| MODÈLE / CARACTÉRISTIQUES | TFC | 2   | 3   | 4   | 5   | 6   | 7   | 8   | 9   | 10  | 11  | 12  |
|---------------------------|-----|-----|-----|-----|-----|-----|-----|-----|-----|-----|-----|-----|
| <b>GC2183HB</b>           | 438 | 470 | 497 | 528 | 579 | 626 | 673 | 714 | 765 | 813 | 878 | 970 |

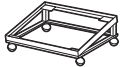
| DIMENSIONS HORS TOUT |   |   | DIMENSIONS DE L'ASSISE |   |   | DIMENSIONS DU DOSSIER |   |
|----------------------|---|---|------------------------|---|---|-----------------------|---|
| L                    | P | H | L                      | P | H | L                     | H |

|  |   |      |      |     |      |     |      |     |
|--|---|------|------|-----|------|-----|------|-----|
| Capacité de charge, 300 lb.  | PO 23   | 22.5 | 35.5 | 18  | 17.5 | 18  | 17.5 | 17  |
|  | MM 584  | 572  | 902  | 457 | 445  | 457 | 445  | 432 |
| On peut empiler 5 sièges au sol.<br>On peut empiler 8 sièges sur le chariot. | <b>RTA 00</b> 3 par boîte (prix et caractéristiques pour un siège uniquement) |      |      |     |      |     |      |     |

| DESCRIPTION  | MODÈLE / CARACTÉRISTIQUES  | GRADES DE TEXTILE DE SÉRIE   |   |                      |                        |             |                        |                       |             |                       |     |      |      |  |
|--|--|--|---|----------------------|------------------------|-------------|------------------------|-----------------------|-------------|-----------------------|-----|------|------|--|
|  |  | TFC  | 2   | 3                    | 4                      | 5           | 6                      | 7                     | 8           | 9                     | 10  | 11   | 12   |  |
|  <p><b>Chaise empilable à dossier moyen carré</b><br/>                     TFC : 1 V.   0.91 M<br/>                     Poids unitaire : 13 LB   5.9 KG<br/>                     Poids - boîte : 16.33 LB   7.41 KG<br/>                     Volume - boîte : 15.5 PP<sup>3</sup>   0.43 M<sup>3</sup></p>    | <b>GC2184</b><br>Capacité de charge, 300 lb.<br>On peut empiler 5 sièges au sol.<br>On peut empiler 8 sièges sur le chariot.<br>RTA 00         | 301  | 333   | 360                  | 391                    | 442         | 489                    | 536                   | 577         | 628                   | 676 | 741  | 833  |  |
|  |  | DIMENSIONS HORS TOUT   |   |                      | DIMENSIONS DE L'ASSISE |             |                        | DIMENSIONS DU DOSSIER |             |                       |     |      |      |  |
|  |  | L  | P   | H                    | L                      | P           | H                      | L                     | H           |                       |     |      |      |  |
|  |  | PO 20<br>MM 508  | 22.5<br>572   | 32<br>813            | 18<br>457              | 17.5<br>445 | 18<br>457              | 17.5<br>445           | 13.5<br>343 |                       |     |      |      |  |
|  <p><b>Fauteuil empilable à dossier en éventail</b><br/>                     TFC : 1.25 V.   1.14 M<br/>                     Poids unitaire : 19 LB   8.6 KG<br/>                     Poids - boîte : 24 LB   10.89 KG<br/>                     Volume - boîte : 15.5 PP<sup>3</sup>   0.43 M<sup>3</sup></p> | <b>GC2194</b><br>Capacité de charge, 300 lb.<br>On peut empiler 5 sièges au sol.<br>On peut empiler 8 sièges sur le chariot.<br>RTA 00         | 516  | 556   | 590                  | 629                    | 692         | 751                    | 810                   | 861         | 925                   | 985 | 1066 | 1181 |  |
|  |  | DIMENSIONS HORS TOUT   |   |                      | DIMENSIONS DE L'ASSISE |             |                        | DIMENSIONS DU DOSSIER |             |                       |     |      |      |  |
|  |  | L  | P   | H                    | L                      | P           | H                      | L                     | H           |                       |     |      |      |  |
|  |  | PO 23<br>MM 584  | 24.5<br>622   | 35<br>889            | 18<br>457              | 16<br>406   | 18<br>457              | 18.5<br>470           | 16<br>406   |                       |     |      |      |  |
|  <p><b>Chaise empilable à dossier en éventail</b><br/>                     TFC : 1.25 V.   1.14 M<br/>                     Poids unitaire : 16 LB   7.3 KG<br/>                     Poids - boîte : 21 LB   9.53 KG<br/>                     Volume - boîte : 15.5 PP<sup>3</sup>   0.43 M<sup>3</sup></p>    | <b>GC2195</b><br>Capacité de charge, 300 lb.<br>On peut empiler 5 sièges au sol.<br>On peut empiler 8 sièges sur le chariot.<br>RTA 00         | 445  | 485   | 519                  | 558                    | 621         | 680                    | 739                   | 790         | 854                   | 914 | 995  | 1110 |  |
|  |  | DIMENSIONS HORS TOUT   |   |                      | DIMENSIONS DE L'ASSISE |             |                        | DIMENSIONS DU DOSSIER |             |                       |     |      |      |  |
|  |  | L  | P   | H                    | L                      | P           | H                      | L                     | H           |                       |     |      |      |  |
|  |  | PO 20<br>MM 508  | 24.5<br>622   | 35<br>889            | 18<br>457              | 16<br>406   | 18<br>457              | 18.5<br>470           | 16<br>406   |                       |     |      |      |  |
|  <p><b>Chariot</b><br/>                     TFC : s.o.<br/>                     Poids unitaire : 13 LB   5.9 KG<br/>                     Poids - boîte : 16 LB   7.26 KG<br/>                     Volume - boîte : 3.8 PP<sup>3</sup>   0.1 M<sup>3</sup></p>   | Prix courant<br><b>2125WS</b><br>290<br>RTA 00  1 par boîte | DIMENSIONS HORS TOUT   |   |                      | DIMENSIONS DE L'ASSISE |             |                        | DIMENSIONS DU DOSSIER |             |                       |     |      |      |  |
|  |  | L  | P   | H                    | L                      | P           | H                      | L                     | H           |                       |     |      |      |  |
|  |  | PO 23.25<br>MM 591   | 24.75<br>629  | 12.25<br>311         | -                      | -           | -                      | -                     | -           |                       |     |      |      |  |
|  |  |  <p><b>Brides de jumelage encliquetables - jeu de 2</b><br/>                     TFC : s.o.<br/>                     Poids unitaire : 0.09 LB   0.04 KG<br/>                     Poids - boîte : 0.2 LB   0.09 KG<br/>                     Volume - boîte : 1 PP<sup>3</sup>   0.02 M<sup>3</sup></p> | Prix courant<br><b>2180</b><br>15<br>RTA 00  1 par boîte (le prix est pour le jeu, caractéristiques pour une bride uniquement) | DIMENSIONS HORS TOUT |                        |             | DIMENSIONS DE L'ASSISE |                       |             | DIMENSIONS DU DOSSIER |     |      |      |  |
| L  | P  |  |   | H                    | L                      | P           | H                      | L                     | H           |                       |     |      |      |  |
| PO 0.87<br>MM 22   | 7.75<br>197  |  |   | 1.5<br>38            | -                      | -           | -                      | -                     | -           |                       |     |      |      |  |



GC ISLANDS



modèle GC4075



modèle GC4076

CARACTÉRISTIQUES DE SÉRIE



- La gamme Islands propose des sièges d'invités en bois d'un style contemporain.
- Deux styles de dossiers sont offerts, soit un dossier à coussin rembourré et un dossier à lattes horizontales en bois.
- Les pieds sont munis de patins en polypropylène blanc qui ne marquent pas et qui conviennent à la fois pour les planchers recouverts d'une moquette ou les planchers à revêtement dur.
- Les coussins d'assise sont fixes et non amovibles.
- Les coussins sont fabriqués de mousse à haute élasticité; les sièges sont dotés d'une suspension à sangles synthétiques caoutchoutées pour plus de confort.
- La face inférieure de l'assise est garnie d'un matériel imperméable noir.
- Ces sièges ne s'empilent pas.
- Ce produit peut être garni de tout textile de série de Global si le respect de normes en matière de soins de santé n'est pas exigé.

CARACTÉRISTIQUES EN OPTION

- Les finis bois offerts sont absolu (AAM), nuit (ASM), noir (BKM), cerisier (ACM), chêne foncé (EOM), espresso (ECM), bois fruitier (TFM), gris (HGM), miel (AHM), acajou (TMM), érable (AVM), noyer moyen (MWM), Noce Biondo (NBM), Noce Grigio (NGM), Noce Leggero (NEM), Noce Medio (NMM), sablé (SBM), palissandre (SKM), chêne argenté (SOM), noyer (TVM), crème WC (WTM), blanc (WHM) et cerisier d'hiver (WCM). À préciser.
- Pour ajouter une membrane étanche à une assise, préciser (MB). Ajouter 81 \$ par place assise.
- Les coutures thermocollées sont possibles pour le dossier, préciser (S2). Ajouter 27 \$.

APPLICATIONS SUGGÉRÉES

- Salles à manger et coins-repas
- Sièges d'invité
- Halls
- Salons et salles d'attente
- Bureaux et salles de réunion
- Chambres de patients
- Chambres de résidents

| DESCRIPTION  | MODÈLE / CARACTÉRISTIQUES   | GRADES DE TEXTILE DE SÉRIE |                                      |     |             |  |      |      |                                     |      |      |      |      |
|--|-----------------------------|----------------------------|--------------------------------------|-----|-------------|--|------|------|-------------------------------------|------|------|------|------|
|  |                             | TFC                        | 2                                    | 3   | 4           | 5                                      | 6    | 7    | 8                                   | 9    | 10   | 11   | 12   |
|  <p><b>Fauteuil, dossier rembourré</b><br/>                     TFC : 1.5 YD   1.37 M<br/>                     Poids unitaire : 19 LB   8.6 KG<br/>                     Poids - boîte : 25 LB   11.34 KG<br/>                     Volume - boîte : 13.25 P<sup>3</sup>   0.37 M<sup>3</sup></p> | <b>GC4075</b>               | 856                        | 904                                  | 945 | 991         | 1068                                   | 1138 | 1209 | 1270                                | 1347 | 1419 | 1516 | 1654 |
|  | Capacité de charge, 300 lb. |                            |                                      |     |             |  |      |      |                                     |      |      |      |      |
|  | Ce modèle ne s'empile pas.  |                            |                                      |     |             |  |      |      |                                     |      |      |      |      |
|  |                             |                            | <b>DIMENSIONS HORS TOUT</b><br>L P H |     |             | <b>DIMENSIONS DE L'ASSISE</b><br>L P H |      |      | <b>DIMENSIONS DU DOSSIER</b><br>L H |      |      |      |      |
|  |                             | IN 24.5                    | 23.5                                 | 32  | 20.5        | 18                                     | 18.5 | 19   | 13                                  |      |      |      |      |
|  |                             | MM 622                     | 597                                  | 813 | 521         | 457                                    | 470  | 483  | 330                                 |      |      |      |      |
|  |                             | <b>RTA 00</b>              |                                      |     | 1 par boîte |  |      |      |                                     |      |      |      |      |
|  <p><b>Fauteuil, dossier à lattes</b><br/>                     TFC : 1 YD   0.91 M<br/>                     Poids unitaire : 19 LB   8.6 KG<br/>                     Poids - boîte : 25 LB   11.34 KG<br/>                     Volume - boîte : 13.25 P<sup>3</sup>   0.37 M<sup>3</sup></p>  | <b>GC4076</b>               | 923                        | 955                                  | 982 | 1013        | 1064                                   | 1111 | 1158 | 1199                                | 1250 | 1298 | 1363 | 1455 |
|  | Capacité de charge, 300 lb. |                            |                                      |     |             |  |      |      |                                     |      |      |      |      |
|  | Ce modèle ne s'empile pas.  |                            |                                      |     |             |  |      |      |                                     |      |      |      |      |
|  |                             |                            | <b>DIMENSIONS HORS TOUT</b><br>L P H |     |             | <b>DIMENSIONS DE L'ASSISE</b><br>L P H |      |      | <b>DIMENSIONS DU DOSSIER</b><br>L H |      |      |      |      |
|  |                             | IN 24.5                    | 23.5                                 | 32  | 20.5        | 18                                     | 18.5 | 19   | 13                                  |      |      |      |      |
|  |                             | MM 622                     | 597                                  | 813 | 521         | 457                                    | 470  | 483  | 330                                 |      |      |      |      |
|  |                             | <b>RTA 00</b>              |                                      |     | 1 par boîte |  |      |      |                                     |      |      |      |      |

## GC PRAIRIE



modèle GC3481



modèle GC3482

### CARACTÉRISTIQUES DE SÉRIE







- La gamme présente des accoudoirs elliptiques pour un look inédit et un confort exceptionnel.
- La gamme est entièrement rembourrée.
- Les sièges sont rehaussés d'une jupe arquée et de pieds en bois
- Les coussins d'assise sont amovibles et recouverts d'une housse amovible.
- L'assise intègre une suspension élastique pour plus de confort.
- Sans coutures à l'avant pour prévenir toute rupture possible, la housse empêche les liquides de tous genres de pénétrer à l'intérieur.
- Pour plus de confort, le coussin d'assise est fabriqué de série en mousse UltraCell haute densité.
- Pour le choix de textiles et de finis pour milieu des soins de santé, visiter le site [globalfurnituregroup.com](http://globalfurnituregroup.com). Les sièges sont fabriqués en érable et offerts dans les finis bois se terminant par la lettre « M ».
- Ce produit peut être garni de tout textile de série de Global si le respect de normes en matière de soins de santé n'est pas exigé.
- Tous les modèles sont expédiés entièrement montés.

### CARACTÉRISTIQUES EN OPTION

- Pour des patins antidérapants, préciser **(NS)**. Ajouter 22 \$.
- Les pieds effilés en bois sont offerts dans les finis suivants : absolu (AAM), noir fusain (CJM), cerisier (ACM), acajou Empire (EMM), chêne foncé (EOM), espresso (ECM), bois fruitier (TFM), gris (HGM), chêne moisson (HOM), miel (AHM), onyx noir (JOM), miel clair (LHM), acajou (TMM), érable (AVM), noyer moyen (MWM), noyer naturel (NLW), nuit (ASM), Noce Biondo (NBM), Noce Grigio (NGM), Noce Leggero (NEM), Noce Medio (NMM), sablé (SBM), chêne argenté (SOM), noyer (TWM), crème WC (WTM), blanc (WHM) et cerisier d'hiver (WCM), à préciser. Des placages d'érable et du bois plein sont utilisés.
- Pour intégrer des coutures thermocollées à un module, communiquer avec le service à la clientèle. Les suppléments peuvent varier.
- Pour ajouter une membrane étanche à une assise, préciser **(MB)**. Se reporter aux suppléments indiqués ci-dessous.

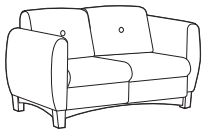
### APPLICATIONS SUGGÉRÉES

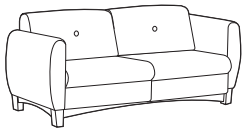
- Halls
- Salons et salles d'attente
- Chambres de résidents

| DESCRIPTION  | MODÈLE / CARACTÉRISTIQUES   | GRADES DE TEXTILE DE SÉRIE |      |      |                                      |   |             |  |      |      |                                     |      |      |      |  |
|--|---|----------------------------|------|------|--------------------------------------|---|-------------|--|------|------|-------------------------------------|------|------|------|--|
|  |   | TFC                        | 2    | 3    | 4                                    | 5   | 6           | 7                                      | 8    | 9    | 10                                  | 11   | 12   |      |  |
|  <p><b>Fauteuil club</b><br/>TFC : 4.5 V.   4.11 M<br/>Poids unitaire : 70 LB   31.8 KG<br/>Poids - boîte : 80 LB   36.29 KG<br/>Volume - boîte : 19.25 P<sup>3</sup>   0.54 M<sup>3</sup></p>            | <p>Capacité de charge, 300 lb.</p> <p>Ajouter 122 \$ pour <b>(MB)</b>.</p>              | <b>GC3481</b>              | 1516 | 1660 | 1782                                 | 1921  | 2151        | 2362                                   | 2574 | 2758 | 2988                                | 3204 | 3496 | 3910 |  |
|  |   |                            |      |      | <b>DIMENSIONS HORS TOUT</b><br>L P H |   |             | <b>DIMENSIONS DE L'ASSISE</b><br>L P H |      |      | <b>DIMENSIONS DU DOSSIER</b><br>L H |      |      |      |  |
|  |   |                            |      |      | PO 32                                | 29  | 30.5        | 21                                     | 19   | 16   | 21                                  | 14.5 |      |      |  |
|  |   |                            |      |      | MM 813                               | 737   | 775         | 533                                    | 483  | 406  | 533                                 | 368  |      |      |  |
|  |   |                            |      |      | <b>RTA 00</b>                        |  | 1 par boîte |  |      |      |                                     |      |      |      |  |
|  <p><b>Causeuse</b><br/>TFC : 6.75 V.   6.17 M<br/>Poids unitaire : 96 LB   43.6 KG<br/>Poids - boîte : 106 LB   48.08 KG<br/>Volume - boîte : 41.25 P<sup>3</sup>   1.16 M<sup>3</sup></p>             | <p>Capacité de charge, 300 lb/place assise.</p> <p>Ajouter 245 \$ pour <b>(MB)</b>.</p> | <b>GC3482</b>              | 2068 | 2284 | 2466                                 | 2676  | 3020        | 3337                                   | 3654 | 3931 | 4275                                | 4599 | 5038 | 5659 |  |
|  |   |                            |      |      | <b>DIMENSIONS HORS TOUT</b><br>L P H |   |             | <b>DIMENSIONS DE L'ASSISE</b><br>L P H |      |      | <b>DIMENSIONS DU DOSSIER</b><br>L H |      |      |      |  |
|  |   |                            |      |      | PO 52.5                              | 29  | 30.5        | 42                                     | 19   | 16   | 42                                  | 14.5 |      |      |  |
|  |   |                            |      |      | MM 1334                              | 737   | 775         | 1067                                   | 483  | 406  | 1067                                | 368  |      |      |  |
|  |   |                            |      |      | <b>RTA 00</b>                        |  | 1 par boîte |  |      |      |                                     |      |      |      |  |
|  <p><b>Canapé trois places</b><br/>TFC : 10.75 V.   9.83 M<br/>Poids unitaire : 135 LB   61.4 KG<br/>Poids - boîte : 150 LB   68.04 KG<br/>Volume - boîte : 55.5 P<sup>3</sup>   1.57 M<sup>3</sup></p> | <p>Capacité de charge, 300 lb/place assise.</p> <p>Ajouter 366 \$ pour <b>(MB)</b>.</p> | <b>GC3483</b>              | 2610 | 2954 | 3244                                 | 3578  | 4126        | 4631                                   | 5136 | 5577 | 6125                                | 6641 | 7340 | 8329 |  |
|  |   |                            |      |      | <b>DIMENSIONS HORS TOUT</b><br>L P H |   |             | <b>DIMENSIONS DE L'ASSISE</b><br>L P H |      |      | <b>DIMENSIONS DU DOSSIER</b><br>L H |      |      |      |  |
|  |   |                            |      |      | PO 73.5                              | 29  | 30.5        | 63.5                                   | 19   | 16   | 63.5                                | 14.5 |      |      |  |
|  |   |                            |      |      | MM 1867                              | 737   | 775         | 1613                                   | 483  | 406  | 1613                                | 368  |      |      |  |
|  |   |                            |      |      | <b>RTA 00</b>                        |  | 1 par boîte |  |      |      |                                     |      |      |      |  |

GC SIDERO



modèle GC6900



modèle GC6900HB



modèle GC6924



modèle GC6926

CARACTÉRISTIQUES DE SÉRIE

- La gamme GC Sidero est une gamme de sièges empilables polyvalents d'un attrait contemporain et aux lignes profilées qui se distinguent par de larges accoudoirs courbés et un bâti protège-mur en acier tubulaire rond.
- La gamme se décline en modèles avec et sans accoudoirs (sauf les modèles bariatriques) et propose des assises en trois largeurs, deux hauteurs pour les dossiers et des modèles à quatre pieds et à piétement monobloc.
- La gamme offre des options qui permettent aux sièges de respecter des exigences rigoureuses en matière de contrôle des infections.
- Le dossier à courbes composées assure confort et soutien dans diverses positions assises.
- Le bâti robuste est fabriqué en acier tubulaire rond soudé de 7/8 po de diamètre et est offert dans un fini noir (BLK), café au lait (LAB), kahlua (KAL), moka (J52), ombre (SHW), avoine grillée (TOA) ou tungstène (TUN), à préciser.
- Le bâti protège-mur est conçu de telle sorte que les pieds arrière sont évasés vers l'arrière, empêchant le dossier de s'abîmer les murs.
- Le patin de série est un patin en polypropylène noir durable.
- Pour plus de confort, le coussin d'assise est fabriqué de série en mousse UltraCell haute densité.
- L'assise est offerte en trois largeurs, soit 19,5 po (assise régulière), 24 po (assise moyenne) et 30 po (assise bariatrique).
- Deux types de dossiers sont offerts, soit :  
1) Dossier en deux pièces à fixations dissimulées, c'est-à-dire l'avant et l'arrière du dossier recouvrent les fixations du dossier lorsqu'ils sont assujettis en place.  
2) Dossier d'une seule pièce doté d'une housse et maintenu en place au moyen de fixations à l'arrière.
- Les modèles dotés d'un dossier bas ou haut:  
1) Le dossier bas est offert pour les trois largeurs d'assise et mesure 15,5 po H (394 mm).  
2) Le dossier haut sur les modèles dotés d'une assise de 19 po L ou 24 po L mesure 21 po H (533 mm).  
3) Le dossier haut sur les modèles bariatriques dotés d'une assise de 30 po L mesure 21,75 po H (552 mm).
- Les accoudoirs pleine longueur offrent une bonne prise pour aider l'utilisateur à s'asseoir ou à se relever plus aisément. Légèrement incurvés et fabriqués de nylon renforcé à la fibre de verre, ils sont offerts en noir uniquement.
- La face inférieure de l'assise de certains sièges GC Sidero est munie d'une coquille protectrice en polypropylène qui ne laisse pas d'empreinte dans la mousse du siège inférieur lorsque ces sièges sont empilés. La coquille protectrice est de série sur les modèles dotés d'une assise de 19,5 po L.
- Les modèles bariatriques à assise de 30 po L et les modèles à assise de 24 po L ne sont pas dotés de la coquille; la face inférieure de ces assises est garnie de vinyle de série.
- Pour le choix de textiles et de finis pour milieu des soins de santé, visiter le site [globalfurnituregroup.com](http://globalfurnituregroup.com).
- Ce produit peut être garni de tout textile de série de Global si le respect de normes en matière de soins de santé n'est pas exigé.

CARACTÉRISTIQUES EN OPTION





- Un choix de patins est offert. Les patins doivent être choisis en fonction du revêtement de sol et l'état des lieux. Pour plus d'informations, se reporter à la rubrique des patins (page 273).
- Pour répondre à des exigences plus rigoureuses en matière d'entretien et de contrôle des infections, la face inférieure du dossier monopiece et celle du plateau d'assise pourraient être intégralement scellées et la coquille protectrice d'assise (s'il s'agit d'un modèle sur lequel la coquille est de série) serait retirée.
  - Pour les modèles réguliers dotés d'un dossier monopiece, préciser (BSS). Ajouter 51 \$.
  - Pour les modèles réguliers dotés d'un dossier à fixations dissimulées, préciser (SU). Ajouter 32 \$.
  - Pour les modèles à assise de 24 po L dotés d'un dossier monopiece, préciser (BSS). Ajouter 58 \$.
  - Pour les modèles à assise de 24 po L dotés d'un dossier à fixations dissimulées, préciser (SU). Ajouter 41 \$.
  - Pour les modèles bariatriques dotés d'un dossier monopiece, préciser (BSS). Ajouter 73 \$.
  - Pour les modèles bariatriques dotés d'un dossier à fixations dissimulées, préciser (SU). Ajouter 59 \$.
- Pour les planchers à revêtement dur, commander des patins opaques qui ne marquent pas. Préciser (NM). Sans supplément.
- Des patins coussinés en acier (B) sont offerts pour les modèles à quatre pieds. Ajouter 17 \$.
- Des patins à coussinet en feutre (FG) sont offerts pour les planchers à revêtement en vinyle, en liège ou stratifiés. À préciser. Ajouter 43 \$.
- Des patins à coussinet en caoutchouc (RG) sont offerts pour les planchers de bois, de pierre, de céramique ou à revêtement en vinyle ou stratifié. À préciser. Ajouter 43 \$.
- Pour ajouter une membrane étanche à une assise, préciser (MB). Se reporter aux suppléments indiqués ci-dessous :  
Assises de 19,5 po, ajouter 81 \$.  
Assises de 24 po, ajouter 81 \$.  
Assises de 30 po, ajouter 122 \$.
- **Finis du bâti**  
Finis peints. Sans supplément.  
(TBL) Noir (TMO) Moka  
(TIV) Stratus (TNE) Nevada  
(TDW) Blanc de blancs (TSN) Sable  
(TFO) Brume (TSH) Ombre  
(TFR) Givre (TOA) Avoine grillée  
(TKA) Kahlua (TTU) Tungstène  
(TLA) Café au lait  
Finis plaqués. Ajouter 26 \$.  
(CHM) Chromé

| ASSISE                | CAPACITÉ D'EMPLIAGE  |
|-----------------------|--|
| 19,5 po L             | On peut empiler jusqu'à cinq sièges à quatre pieds au sol ou jusqu'à huit sièges sur le chariot 2125WS. Les sièges à piétement monobloc ne s'empilent pas. |
| 24 po L               | On peut empiler jusqu'à cinq sièges à quatre pieds au sol. Aucun chariot n'est offert. Les sièges à piétement monobloc ne s'empilent pas.                  |
| 30 po L (bariatrique) | On peut empiler jusqu'à deux sièges à quatre pieds au sol. Aucun chariot n'est offert. Les sièges à piétement monobloc ne s'empilent pas.                  |

APPLICATIONS SUGGÉRÉES

- Sièges bariatriques (certains modèles)
- Salles à manger et coins-repas
- Sièges d'invité
- Halls
- Salons et salles d'attente
- Bureaux et salles de réunion
- Chambres de patients
- Chambres de résidents
- Sièges empilables
- Salles d'examen et de traitement

| DESCRIPTION  | MODÈLE / CARACTÉRISTIQUES  | GRADES DE TEXTILE DE SÉRIE |           |           |             |           |             |           |             |     |     |      |      |
|--|--|----------------------------|-----------|-----------|-------------|-----------|-------------|-----------|-------------|-----|-----|------|------|
|  |  | TFC                        | 2         | 3         | 4           | 5         | 6           | 7         | 8           | 9   | 10  | 11   | 12   |
| <br>Fauteuil à DB, fixations dissimulées, quatre pieds<br>TFC : 1.25 V.   1.14 M<br>Poids unitaire : 23 LB   10.5 KG<br>Poids - boîte : 31.5 LB   14.29 KG<br>Volume - boîte : 15,5 P³   0.43 M³ | GC6900   | 491                        | 531       | 565       | 604         | 667       | 726         | 785       | 836         | 900 | 960 | 1041 | 1156 |
|  | DIMENSIONS HORS TOUT<br>L P H<br>DIMENSIONS DE L'ASSISE<br>L P H<br>DIMENSIONS DU DOSSIER<br>L H | PO 25,5<br>MM 648          | 24<br>610 | 33<br>838 | 19,5<br>495 | 18<br>457 | 17,5<br>445 | 19<br>483 | 15,5<br>394 |     |     |      |      |
|  | Capacité de charge, 300 lb.  | RTA 00 1 par boîte         |           |           |             |           |             |           |             |     |     |      |      |

| DESCRIPTION  | MODÈLE / CARACTÉRISTIQUES                          | GRADES DE TEXTILE DE SÉRIE  |             |      |                               |      |      |                              |      |      |      |      |      |
|--|--|-----------------------------|-------------|------|-------------------------------|------|------|------------------------------|------|------|------|------|------|
|  <p><b>Fauteuil à DH, fixations dissimulées, quatre pieds</b><br/>                     TFC : 1.75 V.   1.6 M<br/>                     Poids unitaire : 25 LB   11.4 KG<br/>                     Poids - boîte : 34 LB   15.42 KG<br/>                     Volume - boîte : 17.75 P³   0.5 M³</p>            | <b>GC6900HB</b><br><br>Capacité de charge, 300 lb. | TFC                         | 2           | 3    | 4                             | 5    | 6    | 7                            | 8    | 9    | 10   | 11   | 12   |
|  |  | 596                         | 652         | 699  | 754                           | 843  | 925  | 1007                         | 1079 | 1168 | 1252 | 1366 | 1527 |
|  |  | <b>DIMENSIONS HORS TOUT</b> |             |      | <b>DIMENSIONS DE L'ASSISE</b> |      |      | <b>DIMENSIONS DU DOSSIER</b> |      |      |      |      |      |
|  |  | L                           | P           | H    | L                             | P    | H    | L                            | H    |      |      |      |      |
| PO   | 25.5   | 24                          | 38.5        | 19.5 | 18                            | 17.5 | 19   | 21                           |      |      |      |      |      |
| MM   | 648  | 610                         | 978         | 495  | 457                           | 445  | 483  | 533                          |      |      |      |      |      |
|  |  | <b>RTA 00</b>               | 1 par boîte |      |                               |      |      |                              |      |      |      |      |      |
|  <p><b>Chaise à DB, fixations dissimulées, quatre pieds</b><br/>                     TFC : 1.25 V.   1.14 M<br/>                     Poids unitaire : 20 LB   9.1 KG<br/>                     Poids - boîte : 28 LB   12.7 KG<br/>                     Volume - boîte : 13.75 P³   0.38 M³</p>              | <b>GC6901</b><br><br>Capacité de charge, 300 lb.   | TFC                         | 2           | 3    | 4                             | 5    | 6    | 7                            | 8    | 9    | 10   | 11   | 12   |
|  |  | 462                         | 502         | 536  | 575                           | 638  | 697  | 756                          | 807  | 871  | 931  | 1012 | 1127 |
|  |  | <b>DIMENSIONS HORS TOUT</b> |             |      | <b>DIMENSIONS DE L'ASSISE</b> |      |      | <b>DIMENSIONS DU DOSSIER</b> |      |      |      |      |      |
|  |  | L                           | P           | H    | L                             | P    | H    | L                            | H    |      |      |      |      |
| PO   | 21   | 24                          | 33          | 19.5 | 18                            | 17.5 | 19   | 15.5                         |      |      |      |      |      |
| MM   | 533  | 610                         | 838         | 495  | 457                           | 445  | 483  | 394                          |      |      |      |      |      |
|  |  | <b>RTA 00</b>               | 1 par boîte |      |                               |      |      |                              |      |      |      |      |      |
|  <p><b>Chaise à DH, fixations dissimulées, quatre pieds</b><br/>                     TFC : 1.75 V.   1.6 M<br/>                     Poids unitaire : 22 LB   10 KG<br/>                     Poids - boîte : 31 LB   14.06 KG<br/>                     Volume - boîte : 17.75 P³   0.5 M³</p>                | <b>GC6901HB</b><br><br>Capacité de charge, 300 lb. | TFC                         | 2           | 3    | 4                             | 5    | 6    | 7                            | 8    | 9    | 10   | 11   | 12   |
|  |  | 566                         | 622         | 669  | 724                           | 813  | 895  | 977                          | 1049 | 1138 | 1222 | 1336 | 1497 |
|  |  | <b>DIMENSIONS HORS TOUT</b> |             |      | <b>DIMENSIONS DE L'ASSISE</b> |      |      | <b>DIMENSIONS DU DOSSIER</b> |      |      |      |      |      |
|  |  | L                           | P           | H    | L                             | P    | H    | L                            | H    |      |      |      |      |
| PO   | 21   | 24                          | 38.5        | 19.5 | 18                            | 17.5 | 19   | 21                           |      |      |      |      |      |
| MM   | 533  | 610                         | 978         | 495  | 457                           | 445  | 483  | 533                          |      |      |      |      |      |
|  |  | <b>RTA 00</b>               | 1 par boîte |      |                               |      |      |                              |      |      |      |      |      |
|  <p><b>Fauteuil à DB, fixations dissimulées, piétement monobloc</b><br/>                     TFC : 1.25 V.   1.14 M<br/>                     Poids unitaire : 26 LB   11.8 KG<br/>                     Poids - boîte : 34.5 LB   15.65 KG<br/>                     Volume - boîte : 15.5 P³   0.43 M³</p> | <b>GC6902</b><br><br>Capacité de charge, 300 lb.   | TFC                         | 2           | 3    | 4                             | 5    | 6    | 7                            | 8    | 9    | 10   | 11   | 12   |
|  |  | 593                         | 633         | 667  | 706                           | 769  | 828  | 887                          | 938  | 1002 | 1062 | 1143 | 1258 |
|  |  | <b>DIMENSIONS HORS TOUT</b> |             |      | <b>DIMENSIONS DE L'ASSISE</b> |      |      | <b>DIMENSIONS DU DOSSIER</b> |      |      |      |      |      |
|  |  | L                           | P           | H    | L                             | P    | H    | L                            | H    |      |      |      |      |
| PO   | 25.5   | 24                          | 33          | 19.5 | 18                            | 17.5 | 19   | 15.5                         |      |      |      |      |      |
| MM   | 648  | 610                         | 838         | 495  | 457                           | 445  | 483  | 394                          |      |      |      |      |      |
|  |  | <b>RTA 00</b>               | 1 par boîte |      |                               |      |      |                              |      |      |      |      |      |
|  <p><b>Fauteuil à DH, fixations dissimulées, piétement monobloc</b><br/>                     TFC : 1.75 V.   1.6 M<br/>                     Poids unitaire : 28 LB   12.7 KG<br/>                     Poids - boîte : 37 LB   16.78 KG<br/>                     Volume - boîte : 17.75 P³   0.5 M³</p>    | <b>GC6902HB</b><br><br>Capacité de charge, 300 lb. | TFC                         | 2           | 3    | 4                             | 5    | 6    | 7                            | 8    | 9    | 10   | 11   | 12   |
|  |  | 695                         | 751         | 798  | 853                           | 942  | 1024 | 1106                         | 1178 | 1267 | 1351 | 1465 | 1626 |
|  |  | <b>DIMENSIONS HORS TOUT</b> |             |      | <b>DIMENSIONS DE L'ASSISE</b> |      |      | <b>DIMENSIONS DU DOSSIER</b> |      |      |      |      |      |
|  |  | L                           | P           | H    | L                             | P    | H    | L                            | H    |      |      |      |      |
| PO   | 25.5   | 24                          | 38.5        | 19.5 | 18                            | 17.5 | 19   | 21                           |      |      |      |      |      |
| MM   | 648  | 610                         | 978         | 495  | 457                           | 445  | 483  | 533                          |      |      |      |      |      |
|  |  | <b>RTA 00</b>               | 1 par boîte |      |                               |      |      |                              |      |      |      |      |      |

DESCRIPTION      MODÈLE / CARACTÉRISTIQUES      GRADES DE TEXTILE DE SÉRIE



| MODÈLE / CARACTÉRISTIQUES | TFC | 2   | 3   | 4   | 5   | 6   | 7   | 8   | 9   | 10   | 11   | 12   |
|---------------------------|-----|-----|-----|-----|-----|-----|-----|-----|-----|------|------|------|
| <b>GC6903</b>             | 561 | 601 | 635 | 674 | 737 | 796 | 855 | 906 | 970 | 1030 | 1111 | 1226 |

| DIMENSIONS HORS TOUT |   |   | DIMENSIONS DE L'ASSISE |   |   | DIMENSIONS DU DOSSIER |   |
|----------------------|---|---|------------------------|---|---|-----------------------|---|
| L                    | P | H | L                      | P | H | L                     | H |

**Chaise à DB, fixations dissimulées, piétement monobloc**  
 TFC : 1.25 V. | 1.14 M  
 Poids unitaire : 24 LB | 10.9 KG  
 Poids - boîte : 32 LB | 14.51 KG  
 Volume - boîte : 13.75 P<sup>3</sup> | 0.38 M<sup>3</sup>

Capacité de charge, 300 lb.

|    |     |     |     |      |     |      |     |      |
|----|-----|-----|-----|------|-----|------|-----|------|
| PO | 21  | 24  | 33  | 19.5 | 18  | 17.5 | 19  | 15.5 |
| MM | 533 | 610 | 838 | 495  | 457 | 445  | 483 | 394  |

**RTA 00**      1 par boîte



| MODÈLE / CARACTÉRISTIQUES | TFC | 2   | 3   | 4   | 5   | 6   | 7    | 8    | 9    | 10   | 11   | 12   |
|---------------------------|-----|-----|-----|-----|-----|-----|------|------|------|------|------|------|
| <b>GC6903HB</b>           | 663 | 719 | 766 | 821 | 910 | 992 | 1074 | 1146 | 1235 | 1319 | 1433 | 1594 |

| DIMENSIONS HORS TOUT |   |   | DIMENSIONS DE L'ASSISE |   |   | DIMENSIONS DU DOSSIER |   |
|----------------------|---|---|------------------------|---|---|-----------------------|---|
| L                    | P | H | L                      | P | H | L                     | H |

**Chaise à DH, fixations dissimulées, piétement monobloc**  
 TFC : 1.75 V. | 1.6 M  
 Poids unitaire : 26 LB | 11.8 KG  
 Poids - boîte : 35 LB | 15.88 KG  
 Volume - boîte : 17.75 P<sup>3</sup> | 0.5 M<sup>3</sup>

Capacité de charge, 300 lb.

|    |     |     |      |      |     |      |     |     |
|----|-----|-----|------|------|-----|------|-----|-----|
| PO | 21  | 24  | 38.5 | 19.5 | 18  | 17.5 | 19  | 21  |
| MM | 533 | 610 | 978  | 495  | 457 | 445  | 483 | 533 |

**RTA 00**      1 par boîte



| MODÈLE / CARACTÉRISTIQUES | TFC | 2   | 3   | 4   | 5   | 6   | 7   | 8   | 9   | 10  | 11   | 12   |
|---------------------------|-----|-----|-----|-----|-----|-----|-----|-----|-----|-----|------|------|
| <b>GC6912</b>             | 462 | 502 | 536 | 575 | 638 | 697 | 756 | 807 | 871 | 931 | 1012 | 1127 |

| DIMENSIONS HORS TOUT |   |   | DIMENSIONS DE L'ASSISE |   |   | DIMENSIONS DU DOSSIER |   |
|----------------------|---|---|------------------------|---|---|-----------------------|---|
| L                    | P | H | L                      | P | H | L                     | H |

**Chaise à DB monopièce, quatre pieds**  
 TFC : 1.25 V. | 1.14 M  
 Poids unitaire : 20 LB | 9.1 KG  
 Poids - boîte : 28 LB | 12.7 KG  
 Volume - boîte : 13.75 P<sup>3</sup> | 0.38 M<sup>3</sup>

Capacité de charge, 300 lb.

|    |     |     |     |      |     |      |     |      |
|----|-----|-----|-----|------|-----|------|-----|------|
| PO | 21  | 24  | 33  | 19.5 | 18  | 17.5 | 19  | 15.5 |
| MM | 533 | 610 | 838 | 495  | 457 | 445  | 483 | 394  |

**RTA 00**      1 par boîte



| MODÈLE / CARACTÉRISTIQUES | TFC | 2   | 3   | 4   | 5   | 6   | 7   | 8    | 9    | 10   | 11   | 12   |
|---------------------------|-----|-----|-----|-----|-----|-----|-----|------|------|------|------|------|
| <b>GC6912HB</b>           | 566 | 622 | 669 | 724 | 813 | 895 | 977 | 1049 | 1138 | 1222 | 1336 | 1497 |

| DIMENSIONS HORS TOUT |   |   | DIMENSIONS DE L'ASSISE |   |   | DIMENSIONS DU DOSSIER |   |
|----------------------|---|---|------------------------|---|---|-----------------------|---|
| L                    | P | H | L                      | P | H | L                     | H |

**Chaise à DH monopièce, quatre pieds**  
 TFC : 1.75 V. | 1.6 M  
 Poids unitaire : 22 LB | 10 KG  
 Poids - boîte : 31 LB | 14.06 KG  
 Volume - boîte : 17.75 P<sup>3</sup> | 0.5 M<sup>3</sup>

Capacité de charge, 300 lb.

|    |     |     |      |      |     |      |     |     |
|----|-----|-----|------|------|-----|------|-----|-----|
| PO | 21  | 24  | 38.5 | 19.5 | 18  | 17.5 | 19  | 21  |
| MM | 533 | 610 | 978  | 495  | 457 | 445  | 483 | 533 |

**RTA 00**      1 par boîte



| MODÈLE / CARACTÉRISTIQUES | TFC | 2   | 3   | 4   | 5   | 6   | 7   | 8   | 9   | 10  | 11   | 12   |
|---------------------------|-----|-----|-----|-----|-----|-----|-----|-----|-----|-----|------|------|
| <b>GC6913</b>             | 491 | 531 | 565 | 604 | 667 | 726 | 785 | 836 | 900 | 960 | 1041 | 1156 |





| DIMENSIONS HORS TOUT |   |   | DIMENSIONS DE L'ASSISE |   |   | DIMENSIONS DU DOSSIER |   |
|----------------------|---|---|------------------------|---|---|-----------------------|---|
| L                    | P | H | L                      | P | H | L                     | H |





**Fauteuil à DB monopièce, quatre pieds**  
 TFC : 1.25 V. | 1.14 M  
 Poids unitaire : 23 LB | 10.5 KG  
 Poids - boîte : 31.5 LB | 14.29 KG  
 Volume - boîte : 15.5 P<sup>3</sup> | 0.43 M<sup>3</sup>





Capacité de charge, 300 lb.

|    |      |     |     |      |     |      |     |      |
|----|------|-----|-----|------|-----|------|-----|------|
| PO | 25.5 | 24  | 33  | 19.5 | 18  | 17.5 | 19  | 15.5 |
| MM | 648  | 610 | 838 | 495  | 457 | 445  | 483 | 394  |





**RTA 00**      1 par boîte





| DESCRIPTION   | MODÈLE / CARACTÉRISTIQUES | GRADES DE TEXTILE DE SÉRIE |             |                        |             |           |                       |      |      |      |      |      |    |
|---|---------------------------|----------------------------|-------------|------------------------|-------------|-----------|-----------------------|------|------|------|------|------|----|
|  <p><b>Fauteuil à DH monopieùe, quatre pieds</b><br/>                     TFC : 1.75 V.   1.6 M<br/>                     Poids unitaire : 25 LB   11.4 KG<br/>                     Poids - boîte : 34 LB   15.42 KG<br/>                     Volume - boîte : 17.75 P<sup>3</sup>   0.5 M<sup>3</sup></p>          | <b>GC6913HB</b>           | TFC                        | 2           | 3                      | 4           | 5         | 6                     | 7    | 8    | 9    | 10   | 11   | 12 |
|   | 596                       | 652                        | 699         | 754                    | 843         | 925       | 1007                  | 1079 | 1168 | 1252 | 1366 | 1527 |    |
|   | DIMENSIONS HORS TOUT      |                            |             | DIMENSIONS DE L'ASSISE |             |           | DIMENSIONS DU DOSSIER |      |      |      |      |      |    |
|   | L                         | P                          | H           | L                      | P           | H         | L                     | H    |      |      |      |      |    |
| PO 25.5<br>MM 648   | 24<br>610                 | 38.5<br>978                | 19.5<br>495 | 18<br>457              | 17.5<br>445 | 19<br>483 | 21<br>533             |      |      |      |      |      |    |
| <b>RTA 00</b>   |                           | 1 par boîte                |             |                        |             |           |                       |      |      |      |      |      |    |
|  <p><b>Fauteuil à DB monopieùe, piétement monobloc</b><br/>                     TFC : 1.25 V.   1.14 M<br/>                     Poids unitaire : 26 LB   11.8 KG<br/>                     Poids - boîte : 34.5 LB   15.65 KG<br/>                     Volume - boîte : 15.5 P<sup>3</sup>   0.43 M<sup>3</sup></p> | <b>GC6914</b>             | TFC                        | 2           | 3                      | 4           | 5         | 6                     | 7    | 8    | 9    | 10   | 11   | 12 |
|   | 593                       | 633                        | 667         | 706                    | 769         | 828       | 887                   | 938  | 1002 | 1062 | 1143 | 1258 |    |
|   | DIMENSIONS HORS TOUT      |                            |             | DIMENSIONS DE L'ASSISE |             |           | DIMENSIONS DU DOSSIER |      |      |      |      |      |    |
|   | L                         | P                          | H           | L                      | P           | H         | L                     | H    |      |      |      |      |    |
| PO 25.5<br>MM 648   | 24<br>610                 | 33<br>838                  | 19.5<br>495 | 18<br>457              | 17.5<br>445 | 19<br>483 | 15.5<br>394           |      |      |      |      |      |    |
| <b>RTA 00</b>   |                           | 1 par boîte                |             |                        |             |           |                       |      |      |      |      |      |    |
|  <p><b>Fauteuil à DH monopieùe, piétement monobloc</b><br/>                     TFC : 1.75 V.   1.6 M<br/>                     Poids unitaire : 28 LB   12.7 KG<br/>                     Poids - boîte : 37 LB   16.78 KG<br/>                     Volume - boîte : 17.75 P<sup>3</sup>   0.5 M<sup>3</sup></p>    | <b>GC6914HB</b>           | TFC                        | 2           | 3                      | 4           | 5         | 6                     | 7    | 8    | 9    | 10   | 11   | 12 |
|   | 695                       | 751                        | 798         | 853                    | 942         | 1024      | 1106                  | 1178 | 1267 | 1351 | 1465 | 1626 |    |
|   | DIMENSIONS HORS TOUT      |                            |             | DIMENSIONS DE L'ASSISE |             |           | DIMENSIONS DU DOSSIER |      |      |      |      |      |    |
|   | L                         | P                          | H           | L                      | P           | H         | L                     | H    |      |      |      |      |    |
| PO 25.5<br>MM 648   | 24<br>610                 | 38.5<br>978                | 19.5<br>495 | 18<br>457              | 17.5<br>445 | 19<br>483 | 21<br>533             |      |      |      |      |      |    |
| <b>RTA 00</b>   |                           | 1 par boîte                |             |                        |             |           |                       |      |      |      |      |      |    |
|  <p><b>Chaise à DB monopieùe, piétement monobloc</b><br/>                     TFC : 1.25 V.   1.14 M<br/>                     Poids unitaire : 24 LB   10.9 KG<br/>                     Poids - boîte : 32 LB   14.51 KG<br/>                     Volume - boîte : 13.75 P<sup>3</sup>   0.38 M<sup>3</sup></p>  | <b>GC6915</b>             | TFC                        | 2           | 3                      | 4           | 5         | 6                     | 7    | 8    | 9    | 10   | 11   | 12 |
|   | 561                       | 601                        | 635         | 674                    | 737         | 796       | 855                   | 906  | 970  | 1030 | 1111 | 1226 |    |
|   | DIMENSIONS HORS TOUT      |                            |             | DIMENSIONS DE L'ASSISE |             |           | DIMENSIONS DU DOSSIER |      |      |      |      |      |    |
|   | L                         | P                          | H           | L                      | P           | H         | L                     | H    |      |      |      |      |    |
| PO 21<br>MM 533   | 24<br>610                 | 33<br>838                  | 19.5<br>495 | 18<br>457              | 17.5<br>445 | 19<br>483 | 15.5<br>394           |      |      |      |      |      |    |
| <b>RTA 00</b>   |                           | 1 par boîte                |             |                        |             |           |                       |      |      |      |      |      |    |
|  <p><b>Chaise à DH monopieùe, piétement monobloc</b><br/>                     TFC : 1.75 V.   1.6 M<br/>                     Poids unitaire : 26 LB   11.8 KG<br/>                     Poids - boîte : 34 LB   15.42 KG<br/>                     Volume - boîte : 14.5 P<sup>3</sup>   0.41 M<sup>3</sup></p>    | <b>GC6915HB</b>           | TFC                        | 2           | 3                      | 4           | 5         | 6                     | 7    | 8    | 9    | 10   | 11   | 12 |
|   | 663                       | 719                        | 766         | 821                    | 910         | 992       | 1074                  | 1146 | 1235 | 1319 | 1433 | 1594 |    |
|   | DIMENSIONS HORS TOUT      |                            |             | DIMENSIONS DE L'ASSISE |             |           | DIMENSIONS DU DOSSIER |      |      |      |      |      |    |
|   | L                         | P                          | H           | L                      | P           | H         | L                     | H    |      |      |      |      |    |
| PO 21<br>MM 533   | 24<br>610                 | 38.5<br>978                | 19.5<br>495 | 18<br>457              | 17.5<br>445 | 19<br>483 | 21<br>533             |      |      |      |      |      |    |
| <b>RTA 00</b>   |                           | 1 par boîte                |             |                        |             |           |                       |      |      |      |      |      |    |

| DESCRIPTION  | MODÈLE / CARACTÉRISTIQUES  | GRADES DE TEXTILE DE SÉRIE |      |      |                        |      |      |                       |      |      |      |      |      |
|--|--|----------------------------|------|------|------------------------|------|------|-----------------------|------|------|------|------|------|
|  |  | TFC                        | 2    | 3    | 4                      | 5    | 6    | 7                     | 8    | 9    | 10   | 11   | 12   |
|  <p><b>Fauteuil moyen à DB monopièce, quatre pieds</b><br/>                     TFC : 1.75 V.   1.6 M<br/>                     Poids unitaire : 26 LB   11.8 KG<br/>                     Poids - boîte : 36 LB   16.33 KG<br/>                     Volume - boîte : 23 P<sup>3</sup>   0.65 M<sup>3</sup></p>         | <b>GC6916</b><br><br>Capacité de charge, 500 lb.<br><br>PO 30.5<br>MM 775<br><br>RTA 00<br>1 par boîte   | 789                        | 845  | 892  | 947                    | 1036 | 1118 | 1200                  | 1272 | 1361 | 1445 | 1559 | 1720 |
|  |  | DIMENSIONS HORS TOUT       |      |      | DIMENSIONS DE L'ASSISE |      |      | DIMENSIONS DU DOSSIER |      |      |      |      |      |
|  |  | L                          | P    | H    | L                      | P    | H    | L                     | H    |      |      |      |      |
|  |  | 24                         | 33   | 24   | 18                     | 17.5 | 24   | 15.5                  |      |      |      |      |      |
|  |  | 610                        | 838  | 610  | 457                    | 445  | 610  | 394                   |      |      |      |      |      |
|  <p><b>Fauteuil moyen à DH monopièce, quatre pieds</b><br/>                     TFC : 2 V.   1.83 M<br/>                     Poids unitaire : 29 LB   13.2 KG<br/>                     Poids - boîte : 40 LB   18.14 KG<br/>                     Volume - boîte : 26.75 P<sup>3</sup>   0.75 M<sup>3</sup></p>        | <b>GC6916HB</b><br><br>Capacité de charge, 500 lb.<br><br>PO 30.5<br>MM 775<br><br>RTA 00<br>1 par boîte | 878                        | 942  | 996  | 1058                   | 1160 | 1254 | 1348                  | 1430 | 1532 | 1628 | 1758 | 1942 |
|  |  | DIMENSIONS HORS TOUT       |      |      | DIMENSIONS DE L'ASSISE |      |      | DIMENSIONS DU DOSSIER |      |      |      |      |      |
|  |  | L                          | P    | H    | L                      | P    | H    | L                     | H    |      |      |      |      |
|  |  | 24                         | 38.5 | 24   | 18                     | 17.5 | 24   | 21                    |      |      |      |      |      |
|  |  | 610                        | 978  | 610  | 457                    | 445  | 610  | 533                   |      |      |      |      |      |
|  <p><b>Chaise moyenne à DB monopièce, quatre pieds</b><br/>                     TFC : 1.75 V.   1.6 M<br/>                     Poids unitaire : 22 LB   10 KG<br/>                     Poids - boîte : 30 LB   13.61 KG<br/>                     Volume - boîte : 14.5 P<sup>3</sup>   0.41 M<sup>3</sup></p>         | <b>GC6917</b><br><br>Capacité de charge, 500 lb.<br><br>PO 26<br>MM 660<br><br>RTA 00<br>1 par boîte     | 757                        | 813  | 860  | 915                    | 1004 | 1086 | 1168                  | 1240 | 1329 | 1413 | 1527 | 1688 |
|  |  | DIMENSIONS HORS TOUT       |      |      | DIMENSIONS DE L'ASSISE |      |      | DIMENSIONS DU DOSSIER |      |      |      |      |      |
|  |  | L                          | P    | H    | L                      | P    | H    | L                     | H    |      |      |      |      |
|  |  | 24                         | 33   | 24   | 18                     | 17.5 | 24   | 15.5                  |      |      |      |      |      |
|  |  | 610                        | 838  | 610  | 457                    | 445  | 610  | 394                   |      |      |      |      |      |
|  <p><b>Chaise moyenne à DH monopièce, quatre pieds</b><br/>                     TFC : 2 V.   1.83 M<br/>                     Poids unitaire : 25 LB   11.4 KG<br/>                     Poids - boîte : 33 LB   14.97 KG<br/>                     Volume - boîte : 17.75 P<sup>3</sup>   0.5 M<sup>3</sup></p>       | <b>GC6917HB</b><br><br>Capacité de charge, 500 lb.<br><br>PO 26<br>MM 660<br><br>RTA 00<br>1 par boîte   | 848                        | 912  | 966  | 1028                   | 1130 | 1224 | 1318                  | 1400 | 1502 | 1598 | 1728 | 1912 |
|  |  | DIMENSIONS HORS TOUT       |      |      | DIMENSIONS DE L'ASSISE |      |      | DIMENSIONS DU DOSSIER |      |      |      |      |      |
|  |  | L                          | P    | H    | L                      | P    | H    | L                     | H    |      |      |      |      |
|  |  | 24                         | 38.5 | 24   | 18                     | 17.5 | 24   | 21                    |      |      |      |      |      |
|  |  | 610                        | 978  | 610  | 457                    | 445  | 610  | 533                   |      |      |      |      |      |
|  <p><b>Fauteuil moyen à DB monopièce, piétement monobloc</b><br/>                     TFC : 1.75 V.   1.6 M<br/>                     Poids unitaire : 28 LB   12.7 KG<br/>                     Poids - boîte : 38 LB   17.24 KG<br/>                     Volume - boîte : 23 P<sup>3</sup>   0.65 M<sup>3</sup></p> | <b>GC6918</b><br><br>Capacité de charge, 500 lb.<br><br>PO 30.5<br>MM 775<br><br>RTA 00<br>1 par boîte   | 899                        | 955  | 1002 | 1057                   | 1146 | 1228 | 1310                  | 1382 | 1471 | 1555 | 1669 | 1830 |
|  |  | DIMENSIONS HORS TOUT       |      |      | DIMENSIONS DE L'ASSISE |      |      | DIMENSIONS DU DOSSIER |      |      |      |      |      |
|  |  | L                          | P    | H    | L                      | P    | H    | L                     | H    |      |      |      |      |
|  |  | 24                         | 33   | 24   | 18                     | 17.5 | 24   | 15.5                  |      |      |      |      |      |
|  |  | 610                        | 838  | 610  | 457                    | 445  | 610  | 394                   |      |      |      |      |      |

| DESCRIPTION   | MODÈLE / CARACTÉRISTIQUES          | GRADES DE TEXTILE DE SÉRIE  |     |      |                        |     |      |                       |      |   |    |    |    |                      |  |  |                        |  |  |                       |  |  |   |   |   |   |   |   |   |   |         |    |      |    |    |      |    |      |        |     |     |     |     |     |     |     |        |  |             |  |  |  |  |  |  |  |  |  |
|---|------------------------------------|---|-----|------|------------------------|-----|------|-----------------------|------|---|----|----|----|----------------------|--|--|------------------------|--|--|-----------------------|--|--|---|---|---|---|---|---|---|---|---------|----|------|----|----|------|----|------|--------|-----|-----|-----|-----|-----|-----|-----|--------|--|-------------|--|--|--|--|--|--|--|--|--|
|   |                                    | TFC   | 2   | 3    | 4                      | 5   | 6    | 7                     | 8    | 9 | 10 | 11 | 12 |                      |  |  |                        |  |  |                       |  |  |   |   |   |   |   |   |   |   |         |    |      |    |    |      |    |      |        |     |     |     |     |     |     |     |        |  |             |  |  |  |  |  |  |  |  |  |
|  <p><b>Fauteuil moyen à DH monopieuce, piétement monobloc</b><br/>                     TFC : 2 V.   1.83 M<br/>                     Poids unitaire : 31 LB   14.1 KG<br/>                     Poids - boîte : 39 LB   17.69 KG<br/>                     Volume - boîte : 18.25 PP<sup>3</sup>   0.51 M<sup>3</sup></p>     | <p>Capacité de charge, 500 lb.</p> | <table border="1"> <thead> <tr> <th colspan="3">DIMENSIONS HORS TOUT</th> <th colspan="3">DIMENSIONS DE L'ASSISE</th> <th colspan="3">DIMENSIONS DU DOSSIER</th> </tr> <tr> <th>L</th> <th>P</th> <th>H</th> <th>L</th> <th>P</th> <th>H</th> <th>L</th> <th>H</th> </tr> </thead> <tbody> <tr> <td>PO 30.5</td> <td>24</td> <td>38.5</td> <td>24</td> <td>18</td> <td>17.5</td> <td>24</td> <td>21</td> </tr> <tr> <td>MM 775</td> <td>610</td> <td>978</td> <td>610</td> <td>457</td> <td>445</td> <td>610</td> <td>533</td> </tr> <tr> <td colspan="2">RTA 00</td> <td colspan="10">1 par boîte</td> </tr> </tbody> </table> |     |      |                        |     |      |                       |      |   |    |    |    | DIMENSIONS HORS TOUT |  |  | DIMENSIONS DE L'ASSISE |  |  | DIMENSIONS DU DOSSIER |  |  | L | P | H | L | P | H | L | H | PO 30.5 | 24 | 38.5 | 24 | 18 | 17.5 | 24 | 21   | MM 775 | 610 | 978 | 610 | 457 | 445 | 610 | 533 | RTA 00 |  | 1 par boîte |  |  |  |  |  |  |  |  |  |
|   |                                    | DIMENSIONS HORS TOUT  |     |      | DIMENSIONS DE L'ASSISE |     |      | DIMENSIONS DU DOSSIER |      |   |    |    |    |                      |  |  |                        |  |  |                       |  |  |   |   |   |   |   |   |   |   |         |    |      |    |    |      |    |      |        |     |     |     |     |     |     |     |        |  |             |  |  |  |  |  |  |  |  |  |
|   |                                    | L   | P   | H    | L                      | P   | H    | L                     | H    |   |    |    |    |                      |  |  |                        |  |  |                       |  |  |   |   |   |   |   |   |   |   |         |    |      |    |    |      |    |      |        |     |     |     |     |     |     |     |        |  |             |  |  |  |  |  |  |  |  |  |
|   |                                    | PO 30.5   | 24  | 38.5 | 24                     | 18  | 17.5 | 24                    | 21   |   |    |    |    |                      |  |  |                        |  |  |                       |  |  |   |   |   |   |   |   |   |   |         |    |      |    |    |      |    |      |        |     |     |     |     |     |     |     |        |  |             |  |  |  |  |  |  |  |  |  |
| MM 775  | 610                                | 978   | 610 | 457  | 445                    | 610 | 533  |                       |      |   |    |    |    |                      |  |  |                        |  |  |                       |  |  |   |   |   |   |   |   |   |   |         |    |      |    |    |      |    |      |        |     |     |     |     |     |     |     |        |  |             |  |  |  |  |  |  |  |  |  |
| RTA 00  |                                    | 1 par boîte   |     |      |                        |     |      |                       |      |   |    |    |    |                      |  |  |                        |  |  |                       |  |  |   |   |   |   |   |   |   |   |         |    |      |    |    |      |    |      |        |     |     |     |     |     |     |     |        |  |             |  |  |  |  |  |  |  |  |  |
|  <p><b>Chaise moyenne à DB monopieuce, piétement monobloc</b><br/>                     TFC : 1.75 V.   1.6 M<br/>                     Poids unitaire : 26 LB   11.8 KG<br/>                     Poids - boîte : 34 LB   15.42 KG<br/>                     Volume - boîte : 14.5 PP<sup>3</sup>   0.41 M<sup>3</sup></p>    | <p>Capacité de charge, 500 lb.</p> | <table border="1"> <thead> <tr> <th colspan="3">DIMENSIONS HORS TOUT</th> <th colspan="3">DIMENSIONS DE L'ASSISE</th> <th colspan="3">DIMENSIONS DU DOSSIER</th> </tr> <tr> <th>L</th> <th>P</th> <th>H</th> <th>L</th> <th>P</th> <th>H</th> <th>L</th> <th>H</th> </tr> </thead> <tbody> <tr> <td>PO 26</td> <td>24</td> <td>33</td> <td>24</td> <td>18</td> <td>17.5</td> <td>24</td> <td>15.5</td> </tr> <tr> <td>MM 660</td> <td>610</td> <td>838</td> <td>610</td> <td>457</td> <td>445</td> <td>610</td> <td>394</td> </tr> <tr> <td colspan="2">RTA 00</td> <td colspan="10">1 par boîte</td> </tr> </tbody> </table>   |     |      |                        |     |      |                       |      |   |    |    |    | DIMENSIONS HORS TOUT |  |  | DIMENSIONS DE L'ASSISE |  |  | DIMENSIONS DU DOSSIER |  |  | L | P | H | L | P | H | L | H | PO 26   | 24 | 33   | 24 | 18 | 17.5 | 24 | 15.5 | MM 660 | 610 | 838 | 610 | 457 | 445 | 610 | 394 | RTA 00 |  | 1 par boîte |  |  |  |  |  |  |  |  |  |
|   |                                    | DIMENSIONS HORS TOUT  |     |      | DIMENSIONS DE L'ASSISE |     |      | DIMENSIONS DU DOSSIER |      |   |    |    |    |                      |  |  |                        |  |  |                       |  |  |   |   |   |   |   |   |   |   |         |    |      |    |    |      |    |      |        |     |     |     |     |     |     |     |        |  |             |  |  |  |  |  |  |  |  |  |
|   |                                    | L   | P   | H    | L                      | P   | H    | L                     | H    |   |    |    |    |                      |  |  |                        |  |  |                       |  |  |   |   |   |   |   |   |   |   |         |    |      |    |    |      |    |      |        |     |     |     |     |     |     |     |        |  |             |  |  |  |  |  |  |  |  |  |
|   |                                    | PO 26   | 24  | 33   | 24                     | 18  | 17.5 | 24                    | 15.5 |   |    |    |    |                      |  |  |                        |  |  |                       |  |  |   |   |   |   |   |   |   |   |         |    |      |    |    |      |    |      |        |     |     |     |     |     |     |     |        |  |             |  |  |  |  |  |  |  |  |  |
| MM 660  | 610                                | 838   | 610 | 457  | 445                    | 610 | 394  |                       |      |   |    |    |    |                      |  |  |                        |  |  |                       |  |  |   |   |   |   |   |   |   |   |         |    |      |    |    |      |    |      |        |     |     |     |     |     |     |     |        |  |             |  |  |  |  |  |  |  |  |  |
| RTA 00  |                                    | 1 par boîte   |     |      |                        |     |      |                       |      |   |    |    |    |                      |  |  |                        |  |  |                       |  |  |   |   |   |   |   |   |   |   |         |    |      |    |    |      |    |      |        |     |     |     |     |     |     |     |        |  |             |  |  |  |  |  |  |  |  |  |
|  <p><b>Chaise moyenne à DH monopieuce, piétement monobloc</b><br/>                     TFC : 2 V.   1.83 M<br/>                     Poids unitaire : 28 LB   12.7 KG<br/>                     Poids - boîte : 37 LB   16.78 KG<br/>                     Volume - boîte : 17.75 PP<sup>3</sup>   0.5 M<sup>3</sup></p>      | <p>Capacité de charge, 500 lb.</p> | <table border="1"> <thead> <tr> <th colspan="3">DIMENSIONS HORS TOUT</th> <th colspan="3">DIMENSIONS DE L'ASSISE</th> <th colspan="3">DIMENSIONS DU DOSSIER</th> </tr> <tr> <th>L</th> <th>P</th> <th>H</th> <th>L</th> <th>P</th> <th>H</th> <th>L</th> <th>H</th> </tr> </thead> <tbody> <tr> <td>PO 26</td> <td>24</td> <td>38.5</td> <td>24</td> <td>18</td> <td>17.5</td> <td>24</td> <td>21</td> </tr> <tr> <td>MM 660</td> <td>610</td> <td>978</td> <td>610</td> <td>457</td> <td>445</td> <td>610</td> <td>533</td> </tr> <tr> <td colspan="2">RTA 00</td> <td colspan="10">1 par boîte</td> </tr> </tbody> </table>   |     |      |                        |     |      |                       |      |   |    |    |    | DIMENSIONS HORS TOUT |  |  | DIMENSIONS DE L'ASSISE |  |  | DIMENSIONS DU DOSSIER |  |  | L | P | H | L | P | H | L | H | PO 26   | 24 | 38.5 | 24 | 18 | 17.5 | 24 | 21   | MM 660 | 610 | 978 | 610 | 457 | 445 | 610 | 533 | RTA 00 |  | 1 par boîte |  |  |  |  |  |  |  |  |  |
|   |                                    | DIMENSIONS HORS TOUT  |     |      | DIMENSIONS DE L'ASSISE |     |      | DIMENSIONS DU DOSSIER |      |   |    |    |    |                      |  |  |                        |  |  |                       |  |  |   |   |   |   |   |   |   |   |         |    |      |    |    |      |    |      |        |     |     |     |     |     |     |     |        |  |             |  |  |  |  |  |  |  |  |  |
|   |                                    | L   | P   | H    | L                      | P   | H    | L                     | H    |   |    |    |    |                      |  |  |                        |  |  |                       |  |  |   |   |   |   |   |   |   |   |         |    |      |    |    |      |    |      |        |     |     |     |     |     |     |     |        |  |             |  |  |  |  |  |  |  |  |  |
|   |                                    | PO 26   | 24  | 38.5 | 24                     | 18  | 17.5 | 24                    | 21   |   |    |    |    |                      |  |  |                        |  |  |                       |  |  |   |   |   |   |   |   |   |   |         |    |      |    |    |      |    |      |        |     |     |     |     |     |     |     |        |  |             |  |  |  |  |  |  |  |  |  |
| MM 660  | 610                                | 978   | 610 | 457  | 445                    | 610 | 533  |                       |      |   |    |    |    |                      |  |  |                        |  |  |                       |  |  |   |   |   |   |   |   |   |   |         |    |      |    |    |      |    |      |        |     |     |     |     |     |     |     |        |  |             |  |  |  |  |  |  |  |  |  |
| RTA 00  |                                    | 1 par boîte   |     |      |                        |     |      |                       |      |   |    |    |    |                      |  |  |                        |  |  |                       |  |  |   |   |   |   |   |   |   |   |         |    |      |    |    |      |    |      |        |     |     |     |     |     |     |     |        |  |             |  |  |  |  |  |  |  |  |  |
|  <p><b>Fauteuil bariatrique à DB monopieuce, quatre pieds</b><br/>                     TFC : 2.5 V.   2.29 M<br/>                     Poids unitaire : 36 LB   16.4 KG<br/>                     Poids - boîte : 46 LB   20.87 KG<br/>                     Volume - boîte : 20.5 PP<sup>3</sup>   0.58 M<sup>3</sup></p>  | <p>Capacité de charge, 500 lb.</p> | <table border="1"> <thead> <tr> <th colspan="3">DIMENSIONS HORS TOUT</th> <th colspan="3">DIMENSIONS DE L'ASSISE</th> <th colspan="3">DIMENSIONS DU DOSSIER</th> </tr> <tr> <th>L</th> <th>P</th> <th>H</th> <th>L</th> <th>P</th> <th>H</th> <th>L</th> <th>H</th> </tr> </thead> <tbody> <tr> <td>PO 36.5</td> <td>26</td> <td>33</td> <td>30</td> <td>18</td> <td>17.5</td> <td>30</td> <td>15.5</td> </tr> <tr> <td>MM 927</td> <td>660</td> <td>838</td> <td>762</td> <td>457</td> <td>445</td> <td>762</td> <td>394</td> </tr> <tr> <td colspan="2">RTA 00</td> <td colspan="10">1 par boîte</td> </tr> </tbody> </table> |     |      |                        |     |      |                       |      |   |    |    |    | DIMENSIONS HORS TOUT |  |  | DIMENSIONS DE L'ASSISE |  |  | DIMENSIONS DU DOSSIER |  |  | L | P | H | L | P | H | L | H | PO 36.5 | 26 | 33   | 30 | 18 | 17.5 | 30 | 15.5 | MM 927 | 660 | 838 | 762 | 457 | 445 | 762 | 394 | RTA 00 |  | 1 par boîte |  |  |  |  |  |  |  |  |  |
|   |                                    | DIMENSIONS HORS TOUT  |     |      | DIMENSIONS DE L'ASSISE |     |      | DIMENSIONS DU DOSSIER |      |   |    |    |    |                      |  |  |                        |  |  |                       |  |  |   |   |   |   |   |   |   |   |         |    |      |    |    |      |    |      |        |     |     |     |     |     |     |     |        |  |             |  |  |  |  |  |  |  |  |  |
|   |                                    | L   | P   | H    | L                      | P   | H    | L                     | H    |   |    |    |    |                      |  |  |                        |  |  |                       |  |  |   |   |   |   |   |   |   |   |         |    |      |    |    |      |    |      |        |     |     |     |     |     |     |     |        |  |             |  |  |  |  |  |  |  |  |  |
|   |                                    | PO 36.5   | 26  | 33   | 30                     | 18  | 17.5 | 30                    | 15.5 |   |    |    |    |                      |  |  |                        |  |  |                       |  |  |   |   |   |   |   |   |   |   |         |    |      |    |    |      |    |      |        |     |     |     |     |     |     |     |        |  |             |  |  |  |  |  |  |  |  |  |
| MM 927  | 660                                | 838   | 762 | 457  | 445                    | 762 | 394  |                       |      |   |    |    |    |                      |  |  |                        |  |  |                       |  |  |   |   |   |   |   |   |   |   |         |    |      |    |    |      |    |      |        |     |     |     |     |     |     |     |        |  |             |  |  |  |  |  |  |  |  |  |
| RTA 00  |                                    | 1 par boîte   |     |      |                        |     |      |                       |      |   |    |    |    |                      |  |  |                        |  |  |                       |  |  |   |   |   |   |   |   |   |   |         |    |      |    |    |      |    |      |        |     |     |     |     |     |     |     |        |  |             |  |  |  |  |  |  |  |  |  |
|  <p><b>Fauteuil bariatrique à DH monopieuce, quatre pieds</b><br/>                     TFC : 2.75 V.   2.51 M<br/>                     Poids unitaire : 37 LB   16.8 KG<br/>                     Poids - boîte : 47 LB   21.32 KG<br/>                     Volume - boîte : 22.5 PP<sup>3</sup>   0.63 M<sup>3</sup></p> | <p>Capacité de charge, 500 lb.</p> | <table border="1"> <thead> <tr> <th colspan="3">DIMENSIONS HORS TOUT</th> <th colspan="3">DIMENSIONS DE L'ASSISE</th> <th colspan="3">DIMENSIONS DU DOSSIER</th> </tr> <tr> <th>L</th> <th>P</th> <th>H</th> <th>L</th> <th>P</th> <th>H</th> <th>L</th> <th>H</th> </tr> </thead> <tbody> <tr> <td>PO 36.5</td> <td>26</td> <td>38.5</td> <td>30</td> <td>18</td> <td>17.5</td> <td>30</td> <td>21</td> </tr> <tr> <td>MM 927</td> <td>660</td> <td>978</td> <td>762</td> <td>457</td> <td>445</td> <td>762</td> <td>533</td> </tr> <tr> <td colspan="2">RTA 00</td> <td colspan="10">1 par boîte</td> </tr> </tbody> </table> |     |      |                        |     |      |                       |      |   |    |    |    | DIMENSIONS HORS TOUT |  |  | DIMENSIONS DE L'ASSISE |  |  | DIMENSIONS DU DOSSIER |  |  | L | P | H | L | P | H | L | H | PO 36.5 | 26 | 38.5 | 30 | 18 | 17.5 | 30 | 21   | MM 927 | 660 | 978 | 762 | 457 | 445 | 762 | 533 | RTA 00 |  | 1 par boîte |  |  |  |  |  |  |  |  |  |
|   |                                    | DIMENSIONS HORS TOUT  |     |      | DIMENSIONS DE L'ASSISE |     |      | DIMENSIONS DU DOSSIER |      |   |    |    |    |                      |  |  |                        |  |  |                       |  |  |   |   |   |   |   |   |   |   |         |    |      |    |    |      |    |      |        |     |     |     |     |     |     |     |        |  |             |  |  |  |  |  |  |  |  |  |
|   |                                    | L   | P   | H    | L                      | P   | H    | L                     | H    |   |    |    |    |                      |  |  |                        |  |  |                       |  |  |   |   |   |   |   |   |   |   |         |    |      |    |    |      |    |      |        |     |     |     |     |     |     |     |        |  |             |  |  |  |  |  |  |  |  |  |
|   |                                    | PO 36.5   | 26  | 38.5 | 30                     | 18  | 17.5 | 30                    | 21   |   |    |    |    |                      |  |  |                        |  |  |                       |  |  |   |   |   |   |   |   |   |   |         |    |      |    |    |      |    |      |        |     |     |     |     |     |     |     |        |  |             |  |  |  |  |  |  |  |  |  |
| MM 927  | 660                                | 978   | 762 | 457  | 445                    | 762 | 533  |                       |      |   |    |    |    |                      |  |  |                        |  |  |                       |  |  |   |   |   |   |   |   |   |   |         |    |      |    |    |      |    |      |        |     |     |     |     |     |     |     |        |  |             |  |  |  |  |  |  |  |  |  |
| RTA 00  |                                    | 1 par boîte   |     |      |                        |     |      |                       |      |   |    |    |    |                      |  |  |                        |  |  |                       |  |  |   |   |   |   |   |   |   |   |         |    |      |    |    |      |    |      |        |     |     |     |     |     |     |     |        |  |             |  |  |  |  |  |  |  |  |  |



| DESCRIPTION  | MODÈLE / CARACTÉRISTIQUES   | GRADES DE TEXTILE DE SÉRIE |      |      |                        |      |      |                       |      |      |      |      |      |
|--|---|----------------------------|------|------|------------------------|------|------|-----------------------|------|------|------|------|------|
|  |   | TFC                        | 2    | 3    | 4                      | 5    | 6    | 7                     | 8    | 9    | 10   | 11   | 12   |
| <br><b>Fauteuil bariatrique à DB monopieùe, piétement monobloc</b><br>TFC : 2.5 V.   2.29 M<br>Poids unitaire : 38 LB   17.3 KG<br>Poids - boîte : 48 LB   21.77 KG<br>Volume - boîte : 20.5 PP <sup>3</sup>   0.58 M <sup>3</sup>              | Capacité de charge, 500 lb.<br><br>PO 36.5<br>MM 927<br><br>RTA 00<br>1 par boîte | 1188                       | 1268 | 1336 | 1413                   | 1541 | 1658 | 1776                  | 1878 | 2006 | 2126 | 2288 | 2518 |
|  |   | DIMENSIONS HORS TOUT       |      |      | DIMENSIONS DE L'ASSISE |      |      | DIMENSIONS DU DOSSIER |      |      |      |      |      |
|  |   | L                          | P    | H    | L                      | P    | H    | L                     | H    |      |      |      |      |
|  |   | 36.5                       | 26   | 33   | 30                     | 18   | 17.5 | 30                    | 15.5 |      |      |      |      |
|  | MM 927  | 660                        | 838  | 762  | 457                    | 445  | 762  | 394                   |      |      |      |      |      |
| <br><b>Fauteuil bariatrique à DH monopieùe, piétement monobloc</b><br>TFC : 2.75 V.   2.51 M<br>Poids unitaire : 39 LB   17.7 KG<br>Poids - boîte : 51 LB   23.13 KG<br>Volume - boîte : 22.5 PP <sup>3</sup>   0.63 M <sup>3</sup>             | Capacité de charge, 500 lb.<br><br>PO 36.5<br>MM 927<br><br>RTA 00<br>1 par boîte | 1218                       | 1306 | 1380 | 1466                   | 1606 | 1735 | 1864                  | 1977 | 2117 | 2249 | 2428 | 2681 |
|  |   | DIMENSIONS HORS TOUT       |      |      | DIMENSIONS DE L'ASSISE |      |      | DIMENSIONS DU DOSSIER |      |      |      |      |      |
|  |   | L                          | P    | H    | L                      | P    | H    | L                     | H    |      |      |      |      |
|  |   | 36.5                       | 26   | 38.5 | 30                     | 18   | 17.5 | 30                    | 21   |      |      |      |      |
|  | MM 927  | 660                        | 978  | 762  | 457                    | 445  | 762  | 533                   |      |      |      |      |      |
| <br><b>Fauteuil bariatrique à DB, fixations dissimulées, piétement monobloc</b><br>TFC : 2.5 V.   2.29 M<br>Poids unitaire : 38 LB   17.3 KG<br>Poids - boîte : 48 LB   21.77 KG<br>Volume - boîte : 20.5 PP <sup>3</sup>   0.58 M <sup>3</sup> | Capacité de charge, 500 lb.<br><br>PO 36.5<br>MM 927<br><br>RTA 00<br>1 par boîte | 1188                       | 1268 | 1336 | 1413                   | 1541 | 1658 | 1776                  | 1878 | 2006 | 2126 | 2288 | 2518 |
|  |   | DIMENSIONS HORS TOUT       |      |      | DIMENSIONS DE L'ASSISE |      |      | DIMENSIONS DU DOSSIER |      |      |      |      |      |
|  |   | L                          | P    | H    | L                      | P    | H    | L                     | H    |      |      |      |      |
|  |   | 36.5                       | 26   | 33   | 30                     | 18   | 17.5 | 30                    | 15.5 |      |      |      |      |
|  | MM 927  | 660                        | 838  | 762  | 457                    | 445  | 762  | 394                   |      |      |      |      |      |
| <br><b>Fauteuil bariatrique à DH, fixations dissimulées, piétement monobloc</b><br>TFC : 3 V.   2.74 M<br>Poids unitaire : 39 LB   17.7 KG<br>Poids - boîte : 51 LB   23.13 KG<br>Volume - boîte : 22.5 PP <sup>3</sup>   0.63 M <sup>3</sup> | Capacité de charge, 500 lb.<br><br>PO 36.5<br>MM 927<br><br>RTA 00<br>1 par boîte | 1210                       | 1306 | 1387 | 1480                   | 1633 | 1774 | 1915                  | 2038 | 2191 | 2335 | 2530 | 2806 |
|  |   | DIMENSIONS HORS TOUT       |      |      | DIMENSIONS DE L'ASSISE |      |      | DIMENSIONS DU DOSSIER |      |      |      |      |      |
|  |   | L                          | P    | H    | L                      | P    | H    | L                     | H    |      |      |      |      |
|  |   | 36.5                       | 26   | 38.5 | 30                     | 18   | 17.5 | 30                    | 21   |      |      |      |      |
|  | MM 927  | 660                        | 978  | 762  | 457                    | 445  | 762  | 533                   |      |      |      |      |      |
| <br><b>Fauteuil bariatrique à DB, fixations dissimulées, quatre pieds</b><br>TFC : 2.5 V.   2.29 M<br>Poids unitaire : 36 LB   16.4 KG<br>Poids - boîte : 46 LB   20.87 KG<br>Volume - boîte : 20.5 PP <sup>3</sup>   0.58 M <sup>3</sup>     | Capacité de charge, 500 lb.<br><br>PO 36.5<br>MM 927<br><br>RTA 00<br>1 par boîte | 1127                       | 1207 | 1275 | 1352                   | 1480 | 1597 | 1715                  | 1817 | 1945 | 2065 | 2227 | 2457 |
|  |   | DIMENSIONS HORS TOUT       |      |      | DIMENSIONS DE L'ASSISE |      |      | DIMENSIONS DU DOSSIER |      |      |      |      |      |
|  |   | L                          | P    | H    | L                      | P    | H    | L                     | H    |      |      |      |      |
|  |   | 36.5                       | 26   | 33   | 30                     | 18   | 17.5 | 30                    | 15.5 |      |      |      |      |
|  | MM 927  | 660                        | 838  | 762  | 457                    | 445  | 762  | 394                   |      |      |      |      |      |

| DESCRIPTION   | MODÈLE / CARACTÉRISTIQUES                      | GRADES DE TEXTILE DE SÉRIE |             |             |                        |           |             |                       |             |      |      |      |      |
|---|--|----------------------------|-------------|-------------|------------------------|-----------|-------------|-----------------------|-------------|------|------|------|------|
|   |  | TFC                        | 2           | 3           | 4                      | 5         | 6           | 7                     | 8           | 9    | 10   | 11   | 12   |
|  <p><b>Fauteuil bariatrique à DH, fixations dissimulées, quatre pieds</b><br/>                     TFC : 3 V.   2.74 M<br/>                     Poids unitaire : 37 LB   16.8 KG<br/>                     Poids - boîte : 47 LB   21.32 KG<br/>                     Volume - boîte : 22.5 P<sup>3</sup>   0.63 M<sup>3</sup></p> | <b>GC6923HB</b><br>Capacité de charge, 500 lb. | 1148                       | 1244        | 1325        | 1418                   | 1571      | 1712        | 1853                  | 1976        | 2129 | 2273 | 2468 | 2744 |
|   |  | DIMENSIONS HORS TOUT       |             |             | DIMENSIONS DE L'ASSISE |           |             | DIMENSIONS DU DOSSIER |             |      |      |      |      |
|   |  | L                          | P           | H           | L                      | P         | H           | L                     | H           |      |      |      |      |
|   |  | PO 36.5<br>MM 927          | 26<br>660   | 38.5<br>978 | 30<br>762              | 18<br>457 | 17.5<br>445 | 30<br>762             | 21<br>394   |      |      |      |      |
|   |  | <b>RTA 00</b>              | 1 par boîte |             |                        |           |             |                       |             |      |      |      |      |
|  <p><b>Fauteuil moyen à DB, fixations dissimulées, quatre pieds</b><br/>                     TFC : 2.5 V.   2.29 M<br/>                     Poids unitaire : 26 LB   11.8 KG<br/>                     Poids - boîte : 36 LB   16.33 KG<br/>                     Volume - boîte : 23 P<sup>3</sup>   0.65 M<sup>3</sup></p>       | <b>GC6924</b><br>Capacité de charge, 500 lb.   | 765                        | 845         | 913         | 990                    | 1118      | 1235        | 1353                  | 1455        | 1583 | 1703 | 1865 | 2095 |
|   |  | DIMENSIONS HORS TOUT       |             |             | DIMENSIONS DE L'ASSISE |           |             | DIMENSIONS DU DOSSIER |             |      |      |      |      |
|   |  | L                          | P           | H           | L                      | P         | H           | L                     | H           |      |      |      |      |
|   |  | PO 30.5<br>MM 775          | 24<br>610   | 33<br>838   | 24<br>610              | 18<br>457 | 17.5<br>445 | 24<br>610             | 15.5<br>394 |      |      |      |      |
|   |  | <b>RTA 00</b>              | 1 par boîte |             |                        |           |             |                       |             |      |      |      |      |
|  <p><b>Fauteuil moyen à DH, fixations dissimulées, quatre pieds</b><br/>                     TFC : 2.75 V.   2.51 M<br/>                     Poids unitaire : 29 LB   13.2 KG<br/>                     Poids - boîte : 41 LB   18.6 KG<br/>                     Volume - boîte : 26.75 P<sup>3</sup>   0.75 M<sup>3</sup></p>    | <b>GC6924HB</b><br>Capacité de charge, 500 lb. | 854                        | 942         | 1016        | 1102                   | 1242      | 1371        | 1500                  | 1613        | 1753 | 1885 | 2064 | 2317 |
|   |  | DIMENSIONS HORS TOUT       |             |             | DIMENSIONS DE L'ASSISE |           |             | DIMENSIONS DU DOSSIER |             |      |      |      |      |
|   |  | L                          | P           | H           | L                      | P         | H           | L                     | H           |      |      |      |      |
|   |  | PO 30.5<br>MM 775          | 24<br>610   | 38.5<br>978 | 24<br>610              | 18<br>457 | 17.5<br>445 | 24<br>610             | 21<br>533   |      |      |      |      |
|   |  | <b>RTA 00</b>              | 1 par boîte |             |                        |           |             |                       |             |      |      |      |      |
|  <p><b>Chaise moyenne à DB, fixations dissimulées, quatre pieds</b><br/>                     TFC : 2.5 V.   2.29 M<br/>                     Poids unitaire : 22 LB   10 KG<br/>                     Poids - boîte : 30 LB   13.61 KG<br/>                     Volume - boîte : 14.5 P<sup>3</sup>   0.41 M<sup>3</sup></p>     | <b>GC6925</b><br>Capacité de charge, 500 lb.   | 733                        | 813         | 881         | 958                    | 1086      | 1203        | 1321                  | 1423        | 1551 | 1671 | 1833 | 2063 |
|   |  | DIMENSIONS HORS TOUT       |             |             | DIMENSIONS DE L'ASSISE |           |             | DIMENSIONS DU DOSSIER |             |      |      |      |      |
|   |  | L                          | P           | H           | L                      | P         | H           | L                     | H           |      |      |      |      |
|   |  | PO 26<br>MM 660            | 24<br>610   | 33<br>838   | 24<br>610              | 18<br>457 | 17.5<br>445 | 24<br>610             | 15.5<br>394 |      |      |      |      |
|   |  | <b>RTA 00</b>              | 1 par boîte |             |                        |           |             |                       |             |      |      |      |      |
|  <p><b>Chaise moyenne à DH, fixations dissimulées, quatre pieds</b><br/>                     TFC : 2.75 V.   2.51 M<br/>                     Poids unitaire : 25 LB   11.4 KG<br/>                     Poids - boîte : 35.5 LB   16.1 KG<br/>                     Volume - boîte : 24 P<sup>3</sup>   0.67 M<sup>3</sup></p>   | <b>GC6925HB</b><br>Capacité de charge, 500 lb. | 824                        | 912         | 986         | 1072                   | 1212      | 1341        | 1470                  | 1583        | 1723 | 1855 | 2034 | 2287 |
|   |  | DIMENSIONS HORS TOUT       |             |             | DIMENSIONS DE L'ASSISE |           |             | DIMENSIONS DU DOSSIER |             |      |      |      |      |
|   |  | L                          | P           | H           | L                      | P         | H           | L                     | H           |      |      |      |      |
|   |  | PO 26<br>MM 660            | 24<br>610   | 38.5<br>978 | 24<br>610              | 18<br>457 | 17.5<br>445 | 24<br>610             | 21<br>533   |      |      |      |      |
|   |  | <b>RTA 00</b>              | 1 par boîte |             |                        |           |             |                       |             |      |      |      |      |

DESCRIPTION      MODÈLE / CARACTÉRISTIQUES      GRADES DE TEXTILE DE SÉRIE



|               |     |     |      |      |      |      |      |      |      |      |      |      |
|---------------|-----|-----|------|------|------|------|------|------|------|------|------|------|
| <b>GC6926</b> | TFC | 2   | 3    | 4    | 5    | 6    | 7    | 8    | 9    | 10   | 11   | 12   |
|               | 875 | 955 | 1023 | 1100 | 1228 | 1345 | 1463 | 1565 | 1693 | 1813 | 1975 | 2205 |

| DIMENSIONS HORS TOUT |   |   | DIMENSIONS DE L'ASSISE |   |   | DIMENSIONS DU DOSSIER |   |
|----------------------|---|---|------------------------|---|---|-----------------------|---|
| L                    | P | H | L                      | P | H | L                     | H |

**Fauteuil moyen à DB, fixations dissimulées, piétement monobloc** Capacité de charge, 500 lb.  
 TFC : 2.5 V. | 2.29 M  
 Poids unitaire : 28 LB | 12.7 KG  
 Poids - boîte : 36 LB | 16.33 KG  
 Volume - boîte : 16 P<sup>3</sup> | 0.45 M<sup>3</sup>

|    |      |     |     |     |     |      |     |      |
|----|------|-----|-----|-----|-----|------|-----|------|
| PO | 30.5 | 24  | 33  | 24  | 18  | 17.5 | 24  | 15.5 |
| MM | 775  | 610 | 838 | 610 | 457 | 445  | 610 | 394  |

**RTA 00** 1 par boîte



|                 |     |      |      |      |      |      |      |      |      |      |      |      |
|-----------------|-----|------|------|------|------|------|------|------|------|------|------|------|
| <b>GC6926HB</b> | TFC | 2    | 3    | 4    | 5    | 6    | 7    | 8    | 9    | 10   | 11   | 12   |
|                 | 964 | 1052 | 1126 | 1212 | 1352 | 1481 | 1610 | 1723 | 1863 | 1995 | 2174 | 2427 |

| DIMENSIONS HORS TOUT |   |   | DIMENSIONS DE L'ASSISE |   |   | DIMENSIONS DU DOSSIER |   |
|----------------------|---|---|------------------------|---|---|-----------------------|---|
| L                    | P | H | L                      | P | H | L                     | H |

**Fauteuil moyen à DH, fixations dissimulées, piétement monobloc** Capacité de charge, 500 lb.  
 TFC : 2.75 V. | 2.51 M  
 Poids unitaire : 31 LB | 14.1 KG  
 Poids - boîte : 42 LB | 19.05 KG  
 Volume - boîte : 26.75 P<sup>3</sup> | 0.75 M<sup>3</sup>

|    |      |     |      |     |     |      |     |     |
|----|------|-----|------|-----|-----|------|-----|-----|
| PO | 30.5 | 24  | 38.5 | 24  | 18  | 17.5 | 24  | 21  |
| MM | 775  | 610 | 978  | 610 | 457 | 445  | 610 | 533 |

**RTA 00** 1 par boîte



|               |     |     |     |      |      |      |      |      |      |      |      |      |
|---------------|-----|-----|-----|------|------|------|------|------|------|------|------|------|
| <b>GC6927</b> | TFC | 2   | 3   | 4    | 5    | 6    | 7    | 8    | 9    | 10   | 11   | 12   |
|               | 842 | 922 | 990 | 1067 | 1195 | 1312 | 1430 | 1532 | 1660 | 1780 | 1942 | 2172 |

| DIMENSIONS HORS TOUT |   |   | DIMENSIONS DE L'ASSISE |   |   | DIMENSIONS DU DOSSIER |   |
|----------------------|---|---|------------------------|---|---|-----------------------|---|
| L                    | P | H | L                      | P | H | L                     | H |

**Chaise moyenne à DB, fixations dissimulées, piétement monobloc** Capacité de charge, 500 lb.  
 TFC : 2.5 V. | 2.29 M  
 Poids unitaire : 26 LB | 11.8 KG  
 Poids - boîte : 34 LB | 15.42 KG  
 Volume - boîte : 14.5 P<sup>3</sup> | 0.41 M<sup>3</sup>

|    |     |     |     |     |     |      |     |      |
|----|-----|-----|-----|-----|-----|------|-----|------|
| PO | 26  | 24  | 33  | 24  | 18  | 17.5 | 24  | 15.5 |
| MM | 660 | 610 | 838 | 610 | 457 | 445  | 610 | 394  |

**RTA 00** 1 par boîte







|                 |     |      |      |      |      |      |      |      |      |      |      |      |
|-----------------|-----|------|------|------|------|------|------|------|------|------|------|------|
| <b>GC6927HB</b> | TFC | 2    | 3    | 4    | 5    | 6    | 7    | 8    | 9    | 10   | 11   | 12   |
|                 | 933 | 1021 | 1095 | 1181 | 1321 | 1450 | 1579 | 1692 | 1832 | 1964 | 2143 | 2396 |

| DIMENSIONS HORS TOUT |   |   | DIMENSIONS DE L'ASSISE |   |   | DIMENSIONS DU DOSSIER |   |
|----------------------|---|---|------------------------|---|---|-----------------------|---|
| L                    | P | H | L                      | P | H | L                     | H |

**Chaise moyenne à DH, fixations dissimulées, piétement monobloc** Capacité de charge, 500 lb.  
 TFC : 2.75 V. | 2.51 M  
 Poids unitaire : 28 LB | 12.7 KG  
 Poids - boîte : 37 LB | 16.78 KG  
 Volume - boîte : 17.75 P<sup>3</sup> | 0.5 M<sup>3</sup>

|    |     |     |      |     |     |      |     |     |
|----|-----|-----|------|-----|-----|------|-----|-----|
| PO | 26  | 24  | 38.5 | 24  | 18  | 17.5 | 24  | 21  |
| MM | 660 | 610 | 978  | 610 | 457 | 445  | 610 | 533 |

**RTA 00** 1 par boîte

| DESCRIPTION   | MODÈLE / CARACTÉRISTIQUES | GRADES DE TEXTILE DE SÉRIE  |   |          |                               |          |          |                              |          |
|---|---------------------------|-----------------------------|---|----------|-------------------------------|----------|----------|------------------------------|----------|
|   |                           | Prix courant                |   |          |                               |          |          |                              |          |
|   | <b>GC6928</b>             | 84                          |   |          |                               |          |          |                              |          |
|  <p><b>Bride de jumelage en métal pour fauteuils</b><br/>                     TFC : s.o.<br/>                     Poids unitaire : 2 LB   0.9 KG<br/>                     Poids - boîte : 4 LB   1.81 KG<br/>                     Volume - boîte : 0.4 PP<sup>3</sup>   0.01 M<sup>3</sup></p>   |                           | <b>DIMENSIONS HORS TOUT</b> |   |          | <b>DIMENSIONS DE L'ASSISE</b> |          |          | <b>DIMENSIONS DU DOSSIER</b> |          |
|   |                           | <b>L</b>                    | <b>P</b>  | <b>H</b> | <b>L</b>                      | <b>P</b> | <b>H</b> | <b>L</b>                     | <b>H</b> |
|   |                           | PO 12                       | 13.75   | 1        | -                             | -        | -        | -                            | -        |
|   |                           | MM 305                      | 349   | 25       | -                             | -        | -        | -                            | -        |
|   |                           | <b>RTA 00</b>               |  |          |                               |          |          |                              |          |
|   |                           | Prix courant                |   |          |                               |          |          |                              |          |
|   | <b>GC6929</b>             | 84                          |   |          |                               |          |          |                              |          |
|  <p><b>Bride de jumelage en métal pour chaises</b><br/>                     TFC : s.o.<br/>                     Poids unitaire : 1.5 LB   0.7 KG<br/>                     Poids - boîte : 3.5 LB   1.59 KG<br/>                     Volume - boîte : 0.4 PP<sup>3</sup>   0.01 M<sup>3</sup></p> |                           | <b>DIMENSIONS HORS TOUT</b> |   |          | <b>DIMENSIONS DE L'ASSISE</b> |          |          | <b>DIMENSIONS DU DOSSIER</b> |          |
|   |                           | <b>L</b>                    | <b>P</b>  | <b>H</b> | <b>L</b>                      | <b>P</b> | <b>H</b> | <b>L</b>                     | <b>H</b> |
|   |                           | PO 7.87                     | 13.75   | 1        | -                             | -        | -        | -                            | -        |
|   |                           | MM 200                      | 349   | 25       | -                             | -        | -        | -                            | -        |
|   |                           | <b>RTA 00</b>               |  |          |                               |          |          |                              |          |

GC SIRENA



modèle GC3380



modèle GC3380CTRL

CARACTÉRISTIQUES DE SÉRIE

- La version moderne d'un design classique, le GC Sirena en conserve le charme en y ajoutant un côté pratique. Avec ses lignes simples et pures, il s'intègre à merveille dans tout décor, créant une impression chaleureuse. Ses douces courbes et son grand confort permettent de créer des espaces pour la détente ou les réunions.
- Les modèles sont offerts dotés de pieds en forme d'oignon ou de roulettes pivotantes dans un fini noir uniquement.
- Lors de la commande de modèles avec tablette-écrivain, préciser à gauche ou à droite (position déterminée lorsque l'utilisateur est assis). Se reporter aux modèles ci-dessous.
- Les tablettes pivotent et ne sont pas amovibles. Leurs dimensions hors tout sont de 17 po L sur 14 po P.
- Les surfaces de la tablette en mélamine mesurent 1,5 po d'épaisseur.
- Des roulettes (**C1M**) à doubles galets pour planchers à moquette sont de série pour certains modèles choisis.
- Le bâti interne en bois présente une construction à emboîtement d'une robustesse supérieure et procurant une durabilité à long terme.
- Un dégagement est prévu autour du plateau d'assise pour faciliter l'entretien et la prévention des infections.
- Le coussin d'assise est amovible pour faciliter le remplacement.
- Pour plus de confort, le coussin d'assise est fabriqué de série en mousse UltraCell haute densité.
- Pour le choix de textiles, veuillez consulter le groupe Soins de santé du site [globalfurnituregroup.com](http://globalfurnituregroup.com).
- Ce produit peut être garni de tout textile de série de Global si le respect de normes en matière de soins de santé n'est pas exigé.

CARACTÉRISTIQUES EN OPTION

- Les tablettes-écrivain en mélamine sont offertes dans les finis suivants, à préciser : acajou absolu (ACJ), nuit d'Orient (ASN), cerisier Avant (AWC), miel Avant (AWH), noir (BLK), blizzard (BZD), cobalt brossé (BCR), érable clair (CMB), gris hors série (CGY), espresso profond (DES), blanc de blancs (DWT), fashionista (FAS), première classe (FCL), Noce Biondo (NBL), Noce Grigio (NGL), Noce Leggero (NEL), Noce Medio (NML), acajou sur quartier (QTM), beauté naturelle (SBY), concassé (SDT), brou (WHE), chocolat blanc (WHC) et cerisier d'hiver (WCR).
- Pour les milieux moins exigeants, des pieds fuselés cylindriques en bois de 3 3/4 po de hauteur sont offerts pour les modèles GC3380 et GC3380-CW, plaçant l'assise à une hauteur de 19 po. Ajouter 366 \$.
- Pour intégrer des coutures thermocollées à un module, communiquer avec le service à la clientèle. Les suppléments peuvent varier.
- Pour ajouter une membrane étanche à une assise, préciser (**MB**). Ajouter 122 \$.

APPLICATIONS SUGGÉRÉES

- Salles à manger et coins-repas
- Sièges d'invité
- Halls
- Salons et salles d'attente
- Bureaux et salles de réunion
- Chambres de patients
- Chambres de résidents

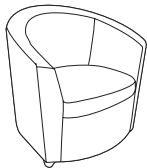
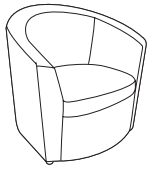
| DESCRIPTION   | MODÈLE / CARACTÉRISTIQUES   | GRADES DE TEXTILE DE SÉRIE |      |                        |      |      |                       |      |      |      |      |      |      |  |
|---|-----------------------------|----------------------------|------|------------------------|------|------|-----------------------|------|------|------|------|------|------|--|
|   |                             | TFC                        | 2    | 3                      | 4    | 5    | 6                     | 7    | 8    | 9    | 10   | 11   | 12   |  |
|  <p><b>Fauteuil club, dégagement pour nettoyage</b><br/>TFC : 4.25 V.   3.89 M<br/>Poids unitaire : 45 LB   20.5 KG<br/>Poids - boîte : 52 LB   23.59 KG<br/>Volume - boîte : 19.25 P³   0.54 M³</p>               | <b>GC3380</b>               | 1152                       | 1288 | 1403                   | 1535 | 1751 | 1951                  | 2151 | 2325 | 2542 | 2746 | 3022 | 3413 |  |
|   | Capacité de charge, 300 lb. | DIMENSIONS HORS TOUT       |      | DIMENSIONS DE L'ASSISE |      |      | DIMENSIONS DU DOSSIER |      |      |      |      |      |      |  |
|   |                             | PO                         | 30.5 | 29.5                   | 28.5 |      | 20                    | 20   | 17.5 |      | 19   | 11.5 |      |  |
|   |                             | MM                         | 775  | 749                    | 724  |      | 508                   | 508  | 445  |      | 483  | 292  |      |  |
|   | <b>RTA 00</b>               | 1 par boîte                |      |                        |      |      |                       |      |      |      |      |      |      |  |
|  <p><b>Fauteuil club sur roulettes, dégagement pour nettoyage</b><br/>TFC : 4.25 V.   3.89 M<br/>Poids unitaire : 47 LB   21.4 KG<br/>Poids - boîte : 52 LB   23.59 KG<br/>Volume - boîte : 19.25 P³   0.54 M³</p> | <b>GC3380C</b>              | 1242                       | 1378 | 1493                   | 1625 | 1841 | 2041                  | 2241 | 2415 | 2632 | 2836 | 3112 | 3503 |  |
|   | Capacité de charge, 300 lb. | DIMENSIONS HORS TOUT       |      | DIMENSIONS DE L'ASSISE |      |      | DIMENSIONS DU DOSSIER |      |      |      |      |      |      |  |
|   |                             | PO                         | 30.5 | 29.5                   | 29.5 |      | 20                    | 20   | 18   |      | 19   | 12.5 |      |  |
|   |                             | MM                         | 775  | 749                    | 749  |      | 508                   | 508  | 457  |      | 483  | 318  |      |  |
|   | <b>RTA 00</b>               | 1 par boîte                |      |                        |      |      |                       |      |      |      |      |      |      |  |

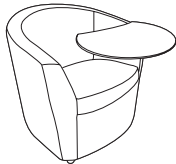
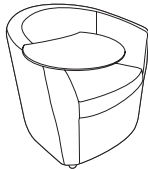
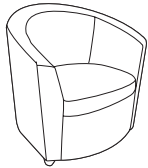
| DESCRIPTION   | MODÈLE / CARACTÉRISTIQUES   | GRADES DE TEXTILE DE SÉRIE  |      |      |                               |      |      |                              |      |      |      |      |      |  |
|---|-----------------------------|-----------------------------|------|------|-------------------------------|------|------|------------------------------|------|------|------|------|------|--|
|   |                             | TFC                         | 2    | 3    | 4                             | 5    | 6    | 7                            | 8    | 9    | 10   | 11   | 12   |  |
|  <p><b>Fauteuil club sur roulettes, tablette en mélamine à gauche</b><br/> <b>dégagement pour nettoyage</b><br/>                     TFC : 4.25 V.   3.89 M<br/>                     Poids unitaire : 57 LB   25.9 KG<br/>                     Poids - boîte : 62 LB   28.12 KG<br/>                     Volume - boîte : 19.25 P<sup>3</sup>   0.54 M<sup>3</sup></p> | <b>GC3380CLTL</b>           | 1652                        | 1788 | 1903 | 2035                          | 2251 | 2451 | 2651                         | 2825 | 3042 | 3246 | 3522 | 3913 |  |
|   | Capacité de charge, 300 lb  | <b>DIMENSIONS HORS TOUT</b> |      |      | <b>DIMENSIONS DE L'ASSISE</b> |      |      | <b>DIMENSIONS DU DOSSIER</b> |      |      |      |      |      |  |
|   |                             | L                           | P    | H    | L                             | P    | H    | L                            | H    |      |      |      |      |  |
|   |                             | PO                          | 32   | 29.5 | 29.5                          | 20   | 20   | 18                           | 19   | 12.5 |      |      |      |  |
|   |                             | MM                          | 813  | 749  | 749                           | 508  | 508  | 457                          | 483  | 318  |      |      |      |  |
|   | <b>RTA 00</b>               | 1 par boîte                 |      |      |                               |      |      |                              |      |      |      |      |      |  |
|  <p><b>Fauteuil club sur roulettes, tablette en mélamine à droite</b><br/> <b>dégagement pour nettoyage</b><br/>                     TFC : 4.25 V.   3.89 M<br/>                     Poids unitaire : 57 LB   25.9 KG<br/>                     Poids - boîte : 62 LB   28.12 KG<br/>                     Volume - boîte : 19.25 P<sup>3</sup>   0.54 M<sup>3</sup></p> | <b>GC3380CRTL</b>           | 1652                        | 1788 | 1903 | 2035                          | 2251 | 2451 | 2651                         | 2825 | 3042 | 3246 | 3522 | 3913 |  |
|   | Capacité de charge, 300 lb. | <b>DIMENSIONS HORS TOUT</b> |      |      | <b>DIMENSIONS DE L'ASSISE</b> |      |      | <b>DIMENSIONS DU DOSSIER</b> |      |      |      |      |      |  |
|   |                             | L                           | P    | H    | L                             | P    | H    | L                            | H    |      |      |      |      |  |
|   |                             | PO                          | 32   | 29.5 | 29.5                          | 20   | 20   | 18                           | 19   | 12.5 |      |      |      |  |
|   |                             | MM                          | 813  | 749  | 749                           | 508  | 508  | 457                          | 483  | 318  |      |      |      |  |
|   | <b>RTA 00</b>               | 1 par boîte                 |      |      |                               |      |      |                              |      |      |      |      |      |  |
|  <p><b>Fauteuil club lesté, dégagement pour nettoyage</b><br/>                     TFC : 4.25 V.   3.89 M<br/>                     Poids unitaire : 98 LB   44.5 KG<br/>                     Poids - boîte : 108 LB   48.99 KG<br/>                     Volume - boîte : 19.25 P<sup>3</sup>   0.54 M<sup>3</sup></p>  | <b>GC3380-CW</b>            | 1419                        | 1555 | 1670 | 1802                          | 2018 | 2218 | 2418                         | 2592 | 2809 | 3013 | 3289 | 3680 |  |
|   | Capacité de charge, 300 lb. | <b>DIMENSIONS HORS TOUT</b> |      |      | <b>DIMENSIONS DE L'ASSISE</b> |      |      | <b>DIMENSIONS DU DOSSIER</b> |      |      |      |      |      |  |
|   |                             | L                           | P    | H    | L                             | P    | H    | L                            | H    |      |      |      |      |  |
|   |                             | PO                          | 30.5 | 29.5 | 28.5                          | 20   | 20   | 17.5                         | 19   | 11.5 |      |      |      |  |
|   |                             | MM                          | 775  | 749  | 724                           | 508  | 508  | 445                          | 483  | 292  |      |      |      |  |
|   | <b>RTA 00</b>               | 1 par boîte                 |      |      |                               |      |      |                              |      |      |      |      |      |  |

GC SONIC



modèle GC6508WS



modèle GC6525WS

CARACTÉRISTIQUES DE SÉRIE

- La gamme GC Sonic propose un vaste choix de solutions autoportantes ou sur poutres pour meubler la chambre de patient, les aires publiques, l'accueil ou la salle d'activité.
- Pour encore plus de polyvalence, la gamme offre un choix d'assises et de dossiers en plastique ou rembourrés. Pour faciliter le rangement, les modèles à quatre pieds s'empilent.
- Les sièges à quatre pieds autoportants sont offerts de série avec des pieds droits ou un bâti protège-mur « WS » dans un fini chromé et patins en polypropylène durables.
- Les modèles désignés par le code « WS » présentent un bâti protège-mur. Les pieds touchent au mur avant le dossier, protégeant ainsi le mur et le siège.
- On peut empiler jusqu'à cinq sièges à quatre pieds autoportants au sol ou jusqu'à dix sièges sur le chariot 6517WS.
- La face inférieure de l'assise des modèles rembourrés est munie d'une coquille protectrice en polypropylène qui ne laisse pas d'empreinte sur le siège inférieur lorsque ces sièges sont empilés.
- Les modules sont offerts sans accoudoirs, ou dotés d'accoudoirs offerts dans un fini noir.
- Pour le choix de textiles et de finis pour milieu des soins de santé, visiter le site [globalfurnituregroup.com](http://globalfurnituregroup.com).
- Ce produit peut être garni de tout textile de série de Global si le respect de normes en matière de soins de santé n'est pas exigé.
- Tous les modèles sont expédiés entièrement montés.

APPLICATIONS SUGGÉRÉES

- Salles à manger et coins-repas
- Sièges d'invité
- Halls
- Salons et salles d'attente
- Bureaux et salles de réunion
- Chambres de patients
- Chambres de résidents
- Sièges empilables
- Salles d'examen et de traitement

CARACTÉRISTIQUES EN OPTION

- Les assises et dossiers en polypropylène sont offerts dans un choix de 14 teintures, soit récif (BZB), cactus (CCT), carotte (CRO), stratus (IVC), dijon (DJN), aubergine (EGP), brume (FOG), givre (FRO), encre (INK), café au lait (LAB), nocturne (BLK), sable (SND), écarlate (SAR), ombre (SHW). À préciser.
- Seuls les modèles à assise et dossier en polypropylène respectent les exigences du Bulletin technique 133 (État de Californie).
- Un choix de patins est offert. Les patins doivent être choisis en fonction du revêtement de sol et l'état des lieux. Pour plus d'informations, se reporter à la rubrique des patins (page 274).
- Pour les planchers à revêtement dur, commander des patins opaques qui ne marquent pas. Préciser (NM). Sans supplément.
- Des patins coussinés en acier (B) sont offerts pour les modèles à quatre pieds. Ajouter 17 \$.
- Des patins à coussinet en feutre (FG) sont offerts pour les planchers à revêtement en vinyle, en liège ou stratifiés. À préciser. Ajouter 43 \$.
- Des patins à coussinet en caoutchouc (RG) sont offerts pour les planchers de bois, de pierre, de céramique ou à revêtement en vinyle ou stratifié. À préciser. Ajouter 43 \$.
- Pour une assise en mousse UltraCell haute densité, préciser (UC). Ajouter 15 \$.
- Pour ajouter une membrane étanche à une assise, préciser (MB). Ajouter 81 \$.
- **Finis du bâti**  
Finis peints. Sans supplément.  
(TBL) Noir (TIM) Encre  
(TBZ) Récif (TKA) Kahlua  
(TTC) Cactus (TLA) Café au lait  
(TCR) Carotte (TMO) Moka  
(TIV) Stratus (TNE) Nevada  
(TDW) Blanc de blancs (TSN) Sable  
(TDJ) Dijon (TSH) Écarlate  
(TEG) Aubergine (TOA) Avoine grillée  
(TFO) Brume (TFR) Givre  
(TTU) Tungstène  
Finis plaqués. Sans supplément.  
(CHM) Chromé

DESCRIPTION MODÈLE / CARACTÉRISTIQUES GRADES DE TEXTILE DE SÉRIE



GC6508



GC6508WS

**Chaise**  
TFC : s.o.  
Poids unitaire : 7.5 LB | 3.4 KG  
Poids - boîte : 11.5 LB | 5.22 KG  
Volume - boîte : 13.75 P<sup>3</sup> | 0.38 M<sup>3</sup>

Capacité de charge, 300 lb.  
Assise et dossier en polypropylène.

|    |      | DIMENSIONS HORS TOUT |     |     | DIMENSIONS DE L'ASSISE |     |     | DIMENSIONS DU DOSSIER |   |
|----|------|----------------------|-----|-----|------------------------|-----|-----|-----------------------|---|
|    |      | L                    | P   | H   | L                      | P   | H   | L                     | H |
| PO | 21.5 | 22                   | 33  | 17  | 16                     | 18  | 17  | 15                    |   |
| MM | 546  | 559                  | 838 | 432 | 406                    | 457 | 432 | 381                   |   |

RTA 00 2 par boîte (prix et caractéristiques pour un siège uniquement)



GC6509



GC6509WS





**Chaise**  
TFC : 0.75 V. | 0.69 M  
Poids unitaire : 10 LB | 4.5 KG  
Poids - boîte : 12.5 LB | 5.67 KG  
Volume - boîte : 11.75 P<sup>3</sup> | 0.33 M<sup>3</sup>

Capacité de charge, 300 lb.  
Assise rembourrée et dossier en polypropylène

| TFC      | 2   | 3   | 4   | 5   | 6   | 7   | 8   | 9   | 10  | 11  | 12  |     |
|----------|-----|-----|-----|-----|-----|-----|-----|-----|-----|-----|-----|-----|
| GC6509   | 272 | 296 | 316 | 340 | 378 | 413 | 448 | 479 | 517 | 553 | 602 | 671 |
| GC6509WS | 301 | 325 | 345 | 369 | 407 | 442 | 477 | 508 | 546 | 582 | 631 | 700 |

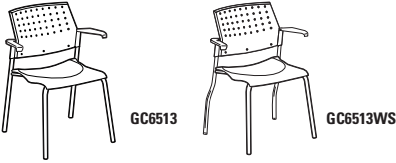
|    |      | DIMENSIONS HORS TOUT |     |     | DIMENSIONS DE L'ASSISE |      |     | DIMENSIONS DU DOSSIER |   |
|----|------|----------------------|-----|-----|------------------------|------|-----|-----------------------|---|
|    |      | L                    | P   | H   | L                      | P    | H   | L                     | H |
| PO | 21.5 | 22                   | 33  | 17  | 16                     | 18.5 | 17  | 14.5                  |   |
| MM | 546  | 559                  | 838 | 432 | 406                    | 470  | 432 | 368                   |   |

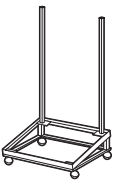
RTA 00 2 par boîte (prix et caractéristiques pour un siège uniquement)

| DESCRIPTION   | MODÈLE / CARACTÉRISTIQUES  | GRADES DE TEXTILE DE SÉRIE   |       |       |                               |      |      |                              |      |     |     |     |     |
|---|--|--|-------|-------|-------------------------------|------|------|------------------------------|------|-----|-----|-----|-----|
|   |  | TFC  | 2     | 3     | 4                             | 5    | 6    | 7                            | 8    | 9   | 10  | 11  | 12  |
|  <p><b>Chaise</b><br/>TFC : 0.75 V.   0.69 M<br/>Poids unitaire : 11 LB   5 KG<br/>Poids - boîte : 13.5 LB   6.12 KG<br/>Volume - boîte : 11.75 P<sup>3</sup>   0.33 M<sup>3</sup></p>       | <p><b>GC6511</b><br/><b>GC6511WS</b><br/>Protège-mur</p> <p>Capacité de charge, 300 lb.<br/>Assise et dossier rembourrés.</p>                  | 309  | 333   | 353   | 377                           | 415  | 450  | 485                          | 516  | 554 | 590 | 639 | 708 |
|   |  | 338  | 362   | 382   | 406                           | 444  | 479  | 514                          | 545  | 583 | 619 | 668 | 737 |
|   |  | <b>DIMENSIONS HORS TOUT</b>  |       |       | <b>DIMENSIONS DE L'ASSISE</b> |      |      | <b>DIMENSIONS DU DOSSIER</b> |      |     |     |     |     |
|   |  | L  | P     | H     | L                             | P    | H    | L                            | H    |     |     |     |     |
|   |  | PO 21.5  | 22    | 33.5  | 17                            | 15.5 | 18.5 | 17                           | 15   |     |     |     |     |
|   |  | MM 546   | 559   | 851   | 432                           | 394  | 470  | 432                          | 381  |     |     |     |     |
|   |  | <p><b>RTA 00</b> 2 par boîte (prix et caractéristiques pour un siège uniquement)</p>                             |       |       |                               |      |      |                              |      |     |     |     |     |
|  <p><b>Fauteuil</b><br/>TFC : s.o.<br/>Poids unitaire : 9.5 LB   4.3 KG<br/>Poids - boîte : 12 LB   5.44 KG<br/>Volume - boîte : 11.75 P<sup>3</sup>   0.33 M<sup>3</sup></p>                | <p><b>GC6513</b><br/><b>GC6513WS</b><br/>Protège-mur</p> <p>Capacité de charge, 300 lb.<br/>Assise et dossier en polypropylène.</p>            | 271  |       |       |                               |      |      |                              |      |     |     |     |     |
|   |  | 297  |       |       |                               |      |      |                              |      |     |     |     |     |
|   |  | <b>DIMENSIONS HORS TOUT</b>  |       |       | <b>DIMENSIONS DE L'ASSISE</b> |      |      | <b>DIMENSIONS DU DOSSIER</b> |      |     |     |     |     |
|   |  | L  | P     | H     | L                             | P    | H    | L                            | H    |     |     |     |     |
|   |  | PO 23  | 22    | 33    | 17                            | 16   | 18   | 17                           | 15   |     |     |     |     |
|   |  | MM 584   | 559   | 838   | 432                           | 406  | 457  | 432                          | 381  |     |     |     |     |
|   |  | <p><b>RTA 00</b> 2 par boîte (prix et caractéristiques pour un siège uniquement)</p>                             |       |       |                               |      |      |                              |      |     |     |     |     |
|  <p><b>Fauteuil</b><br/>TFC : 0.75 V.   0.69 M<br/>Poids unitaire : 12 LB   5.5 KG<br/>Poids - boîte : 14.5 LB   6.58 KG<br/>Volume - boîte : 11.75 P<sup>3</sup>   0.33 M<sup>3</sup></p>   | <p><b>GC6514</b><br/><b>GC6514WS</b><br/>Protège-mur</p> <p>Capacité de charge, 300 lb.<br/>Assise rembourrée et dossier en polypropylène.</p> | 331  | 355   | 375   | 399                           | 437  | 472  | 507                          | 538  | 576 | 612 | 661 | 730 |
|   |  | 358  | 382   | 402   | 426                           | 464  | 499  | 534                          | 565  | 603 | 639 | 688 | 757 |
|   |  | <b>DIMENSIONS HORS TOUT</b>  |       |       | <b>DIMENSIONS DE L'ASSISE</b> |      |      | <b>DIMENSIONS DU DOSSIER</b> |      |     |     |     |     |
|   |  | L  | P     | H     | L                             | P    | H    | L                            | H    |     |     |     |     |
|   |  | PO 23  | 22    | 33    | 17                            | 16   | 18.5 | 17                           | 14.5 |     |     |     |     |
|   |  | MM 584   | 559   | 838   | 432                           | 406  | 470  | 432                          | 368  |     |     |     |     |
|   |  | <p><b>RTA 00</b> 2 par boîte (prix et caractéristiques pour un siège uniquement)</p>                             |       |       |                               |      |      |                              |      |     |     |     |     |
|  <p><b>Fauteuil</b><br/>TFC : 0.75 V.   0.69 M<br/>Poids unitaire : 13 LB   5.9 KG<br/>Poids - boîte : 15.5 LB   7.03 KG<br/>Volume - boîte : 11.75 P<sup>3</sup>   0.33 M<sup>3</sup></p> | <p><b>GC6515</b><br/><b>GC6515WS</b><br/>Protège-mur</p> <p>Capacité de charge, 300 lb.<br/>Assise et dossier rembourrés.</p>                  | 368  | 392   | 412   | 436                           | 474  | 509  | 544                          | 575  | 613 | 649 | 698 | 767 |
|   |  | 381  | 405   | 425   | 449                           | 487  | 522  | 557                          | 588  | 626 | 662 | 711 | 780 |
|   |  | <b>DIMENSIONS HORS TOUT</b>  |       |       | <b>DIMENSIONS DE L'ASSISE</b> |      |      | <b>DIMENSIONS DU DOSSIER</b> |      |     |     |     |     |
|   |  | L  | P     | H     | L                             | P    | H    | L                            | H    |     |     |     |     |
|   |  | PO 23  | 22    | 33.5  | 17                            | 15.5 | 18.5 | 17                           | 15   |     |     |     |     |
|   |  | MM 584   | 559   | 851   | 432                           | 394  | 470  | 432                          | 381  |     |     |     |     |
|   |  | <p><b>RTA 00</b> 2 par boîte (prix et caractéristiques pour un siège uniquement)</p>                             |       |       |                               |      |      |                              |      |     |     |     |     |
|  <p><b>Chariot</b><br/>TFC : s.o.<br/>Poids unitaire : 17 LB   7.7 KG<br/>Poids - boîte : 20 LB   9.07 KG<br/>Volume - boîte : 4 P<sup>3</sup>   0.11 M<sup>3</sup></p>                    | <p><b>GC6517WS</b><br/>Prix courant</p> <p>383</p> <p>Peut recevoir 10 sièges.</p>   | 383  |       |       |                               |      |      |                              |      |     |     |     |     |
|   |  |  |       |       |                               |      |      |                              |      |     |     |     |     |
|   |  | <b>DIMENSIONS HORS TOUT</b>  |       |       | <b>DIMENSIONS DE L'ASSISE</b> |      |      | <b>DIMENSIONS DU DOSSIER</b> |      |     |     |     |     |
|   |  | L  | P     | H     | L                             | P    | H    | L                            | H    |     |     |     |     |
|   |  | PO 23.25   | 24.75 | 12.25 | -                             | -    | -    | -                            | -    |     |     |     |     |
|   |  | MM 591   | 629   | 311   | -                             | -    | -    | -                            | -    |     |     |     |     |
|   |  | <p><b>RTA 1</b>  2 boîtes</p> |       |       |                               |      |      |                              |      |     |     |     |     |



DESCRIPTION      MODÈLE / CARACTÉRISTIQUES      GRADES DE TEXTILE DE SÉRIE



GC6518



GC6518WS

**Chaise à piétement monobloc**

TFC : s.o.  
Poids unitaire : 9 LB | 4.1 KG  
Poids - boîte : 11.5 LB | 5.22 KG  
Volume - boîte : 11.75 P<sup>3</sup> | 0.33 M<sup>3</sup>

**GC6518**  
**GC6518WS**  
Protège-mur

Capacité de charge, 300 lb.

Assise et dossier en polypropylène.

Prix courant

271  
297

| DIMENSIONS HORS TOUT |   |   | DIMENSIONS DE L'ASSISE |   |   | DIMENSIONS DU DOSSIER |   |
|----------------------|---|---|------------------------|---|---|-----------------------|---|
| L                    | P | H | L                      | P | H | L                     | H |

|    |      |     |     |     |     |     |     |     |
|----|------|-----|-----|-----|-----|-----|-----|-----|
| PO | 21.5 | 22  | 33  | 17  | 16  | 18  | 17  | 15  |
| MM | 546  | 559 | 838 | 432 | 406 | 457 | 432 | 381 |

RTA 00

2 par boîte (prix et caractéristiques pour un siège uniquement)



GC6519



GC6519WS

**Chaise à piétement monobloc**

TFC : 0.75 V. | 0.69 M  
Poids unitaire : 11.5 LB | 5.2 KG  
Poids - boîte : 14 LB | 6.35 KG  
Volume - boîte : 11.75 P<sup>3</sup> | 0.33 M<sup>3</sup>

Capacité de charge, 300 lb.

Assise rembourrée et dossier en polypropylène.

**GC6519**  
**GC6519WS**  
Protège-mur

Prix courant

| TFC | 2   | 3   | 4   | 5   | 6   | 7   | 8   | 9   | 10  | 11  | 12  |
|-----|-----|-----|-----|-----|-----|-----|-----|-----|-----|-----|-----|
| 331 | 355 | 375 | 399 | 437 | 472 | 507 | 538 | 576 | 612 | 661 | 730 |
| 358 | 382 | 402 | 426 | 464 | 499 | 534 | 565 | 603 | 639 | 688 | 757 |

| DIMENSIONS HORS TOUT |   |   | DIMENSIONS DE L'ASSISE |   |   | DIMENSIONS DU DOSSIER |   |
|----------------------|---|---|------------------------|---|---|-----------------------|---|
| L                    | P | H | L                      | P | H | L                     | H |

|    |      |     |     |     |     |      |     |      |
|----|------|-----|-----|-----|-----|------|-----|------|
| PO | 21.5 | 22  | 33  | 17  | 16  | 18.5 | 17  | 14.5 |
| MM | 546  | 559 | 838 | 432 | 406 | 470  | 432 | 368  |

RTA 00

2 par boîte (prix et caractéristiques pour un siège uniquement)



GC6521



GC6521WS

**Chaise à piétement monobloc**

TFC : 0.75 V. | 0.69 M  
Poids unitaire : 12.5 LB | 5.7 KG  
Poids - boîte : 15 LB | 6.8 KG  
Volume - boîte : 11.75 P<sup>3</sup> | 0.33 M<sup>3</sup>

Capacité de charge, 300 lb.

Assise et dossier rembourrés.

**GC6521**  
**GC6521WS**  
Protège-mur

Prix courant

| TFC | 2   | 3   | 4   | 5   | 6   | 7   | 8   | 9   | 10  | 11  | 12  |
|-----|-----|-----|-----|-----|-----|-----|-----|-----|-----|-----|-----|
| 368 | 392 | 412 | 436 | 474 | 509 | 544 | 575 | 613 | 649 | 698 | 767 |
| 393 | 417 | 437 | 461 | 499 | 534 | 569 | 600 | 638 | 674 | 723 | 792 |

| DIMENSIONS HORS TOUT |   |   | DIMENSIONS DE L'ASSISE |   |   | DIMENSIONS DU DOSSIER |   |
|----------------------|---|---|------------------------|---|---|-----------------------|---|
| L                    | P | H | L                      | P | H | L                     | H |

|    |      |     |      |     |     |      |     |     |
|----|------|-----|------|-----|-----|------|-----|-----|
| PO | 21.5 | 22  | 33.5 | 17  | 16  | 18.5 | 17  | 15  |
| MM | 546  | 559 | 851  | 432 | 406 | 470  | 432 | 381 |

RTA 00

2 par boîte (prix et caractéristiques pour un siège uniquement)



GC6523



GC6523WS

**Fauteuil à piétement monobloc**

TFC : s.o.  
Poids unitaire : 11 LB | 5 KG  
Poids - boîte : 15 LB | 6.8 KG  
Volume - boîte : 13.75 P<sup>3</sup> | 0.38 M<sup>3</sup>

Capacité de charge, 300 lb.

Assise et dossier en polypropylène.

**GC6523**  
**GC6523WS**  
Protège-mur

Prix courant

327  
354

| DIMENSIONS HORS TOUT |   |   | DIMENSIONS DE L'ASSISE |   |   | DIMENSIONS DU DOSSIER |   |
|----------------------|---|---|------------------------|---|---|-----------------------|---|
| L                    | P | H | L                      | P | H | L                     | H |

|    |     |     |     |     |     |     |     |     |
|----|-----|-----|-----|-----|-----|-----|-----|-----|
| PO | 23  | 22  | 33  | 17  | 16  | 18  | 17  | 15  |
| MM | 584 | 559 | 838 | 432 | 406 | 457 | 432 | 381 |

RTA 00

2 par boîte (prix et caractéristiques pour un siège uniquement)



GC6524



GC6524WS

**Fauteuil à piétement monobloc**

TFC : 0.75 V. | 0.69 M  
Poids unitaire : 13.5 LB | 6.1 KG  
Poids - boîte : 16 LB | 7.26 KG  
Volume - boîte : 11.75 P<sup>3</sup> | 0.33 M<sup>3</sup>

Capacité de charge, 300 lb.

Assise rembourrée et dossier en polypropylène.

**GC6524**  
**GC6524WS**  
Protège-mur

Prix courant

| TFC | 2   | 3   | 4   | 5   | 6   | 7   | 8   | 9   | 10  | 11  | 12  |
|-----|-----|-----|-----|-----|-----|-----|-----|-----|-----|-----|-----|
| 386 | 410 | 430 | 454 | 492 | 527 | 562 | 593 | 631 | 667 | 716 | 785 |
| 413 | 437 | 457 | 481 | 519 | 554 | 589 | 620 | 658 | 694 | 743 | 812 |



| DIMENSIONS HORS TOUT |   |   | DIMENSIONS DE L'ASSISE |   |   | DIMENSIONS DU DOSSIER |   |
|----------------------|---|---|------------------------|---|---|-----------------------|---|
| L                    | P | H | L                      | P | H | L                     | H |

|    |     |     |     |     |     |      |     |      |
|----|-----|-----|-----|-----|-----|------|-----|------|
| PO | 23  | 22  | 33  | 17  | 16  | 18.5 | 17  | 14.5 |
| MM | 584 | 559 | 838 | 432 | 406 | 470  | 432 | 368  |

RTA 00

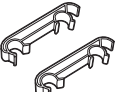

2 par boîte (prix et caractéristiques pour un siège uniquement)

| DESCRIPTION   | MODÈLE / CARACTÉRISTIQUES   | GRADES DE TEXTILE DE SÉRIE                            |   |         |  |  |     |                                     |                                     |     |     |     |     |  |
|---|---|---|---|---------|--|--|-----|-------------------------------------|-------------------------------------|-----|-----|-----|-----|--|
|   |   | TFC   | 2   | 3       | 4  | 5                                      | 6   | 7                                   | 8                                   | 9   | 10  | 11  | 12  |  |
| <br>GC6525 <br>GC6525WS             | <b>GC6525</b><br><b>GC6525WS</b><br>Protège-mur   | 422   | 446   | 466     | 490  | 528                                    | 563 | 598                                 | 629                                 | 667 | 703 | 752 | 821 |  |
|   | 449   | 473   | 493   | 517     | 555  | 590                                    | 625 | 656                                 | 694                                 | 730 | 779 | 848 |     |  |
| <b>Fauteuil à piétement monobloc</b><br>TFC : 0.75 V.   0.69 M<br>Poids unitaire : 14.5 LB   6.6 KG<br>Poids - boîte : 17 LB   7.71 KG<br>Volume - boîte : 11.75 P <sup>3</sup>   0.33 M <sup>3</sup> | Capacité de charge, 300 lb.<br><br>Assise et dossier rembourrés.  | <b>DIMENSIONS HORS TOUT</b><br>L P H                  |   |         | <b>DIMENSIONS DE L'ASSISE</b><br>L P H                           |  |     | <b>DIMENSIONS DU DOSSIER</b><br>L H |                                     |     |     |     |     |  |
|   | PO 23 22 33.5 17 16 18.5 17 15<br>MM 584 559 851 432 406 470 432 381  | RTA 00  | 2 par boîte (prix et caractéristiques pour un siège uniquement) |         |  |  |     |                                     |                                     |     |     |     |     |  |
| <b>Prix courant</b>   |   | <b>GC6522</b> 15                                      |   |         |  |  |     |                                     |                                     |     |     |     |     |  |
|    | <b>Brides de jumelage - jeu de 2</b><br>TFC : s.o.<br>Poids unitaire : 0.07 LB   0.03 KG<br>Poids - boîte : 0.16 LB   0.07 KG<br>Volume - boîte : 1 P <sup>3</sup>   0.02 M <sup>3</sup>  | Pour modèles à 4<br>pieds uniquement.                 | <b>DIMENSIONS HORS TOUT</b><br>L P H                            |         |  | <b>DIMENSIONS DE L'ASSISE</b><br>L P H |     |                                     | <b>DIMENSIONS DU DOSSIER</b><br>L H |     |     |     |     |  |
|   |   | PO 0.87 7.75 1.5 - - - - -<br>MM 22 197 38 - - - - -  | RTA 00  | message | Prix est pour le jeu, caractéristiques pour une bride uniquement |  |     |                                     |                                     |     |     |     |     |  |
| <b>Prix courant</b>   |   | <b>GC6526</b> 15                                      |   |         |  |  |     |                                     |                                     |     |     |     |     |  |
|    | <b>Brides de jumelage - jeu de 2</b><br>TFC : s.o.<br>Poids unitaire : 0.25 LB   0.1 KG<br>Poids - boîte : 0.28 LB   0.13 KG<br>Volume - boîte : 0.5 P <sup>3</sup>   0.01 M <sup>3</sup> | Pour modèles à piétement<br>monobloc uniquement.      | <b>DIMENSIONS HORS TOUT</b><br>L P H                            |         |  | <b>DIMENSIONS DE L'ASSISE</b><br>L P H |     |                                     | <b>DIMENSIONS DU DOSSIER</b><br>L H |     |     |     |     |  |
|   |   | PO 0.75 5.75 1.25 - - - - -<br>MM 19 146 32 - - - - - | RTA 00  | message | Prix est pour le jeu, caractéristiques pour une bride uniquement |  |     |                                     |                                     |     |     |     |     |  |

GC VITROLA



modèle GC8271LB

modèle GC8271HB



textile du dossier et accoudoirs

textile de l'assise

EXEMPLE D'UN CODE POUR LA COMMANDE D'UN FAUTEUIL GC VITROLA :

|               |   |                                 |                                 |                  |
|---------------|---|---------------------------------|---------------------------------|------------------|
| GC8271HB      | -NS                                     | -WA50                           | -NS                             | -WA50            |
| modèle        | coutures thermocollées – dossier + acc. | textile - dossier et accoudoirs | coutures thermocollées – assise | textile – assise |
| -WOD          | -AAM                                    | -RS                             | -NB                             | -NM              |
| type de pieds | fini – pieds                            | type de fixations               | membrane étanche                | patins           |

CARACTÉRISTIQUES DE SÉRIE

- Les sièges de salon rembourrés d'un attrait classique sont dotés d'accoudoirs plongeants.
- Le dossier du fauteuil est offert en deux hauteurs.
- Un dégagement est prévu entre les coussins d'assise et de dossier pour faciliter l'entretien.
- La face inférieure de l'assise est scellée avec un matériau non poreux pour faciliter l'entretien et la lutte contre les infections.
- Le coussin d'assise est mécaniquement amovible au besoin.
- Pour plus de confort, le coussin d'assise est fabriqué de série en mousse UltraCell haute densité.
- Les pieds effilés en érable sont offerts dans un choix de finis.
- Les pieds sont munis de série de patins en nylon blanc qui ne marquent pas.
- Pour respecter la protection de la garantie 24/7 de Global, des textiles offrant une résistance à l'abrasion d'au moins 100 000 doubles frottements doivent être précisés.
- Pour le choix de textiles et de finis pour milieu des soins de santé, visiter le site [globalfurnituregroup.com](http://globalfurnituregroup.com).
- Ce produit peut être garni de tout textile de série de Global si le respect de normes en matière d'applications 24/7 en soins de santé n'est pas exigé.
- Les sièges sont expédiés entièrement montés.
- La capacité de charge active pour ces sièges est de 350 lb.

CARACTÉRISTIQUES EN OPTION

- Un choix de patins est offert; se reporter à la rubrique des patins. Les patins doivent être choisis en fonction du revêtement de sol et l'état des lieux.
- Des coutures thermocollées sont possibles sur le dossier et les accoudoirs ou l'assise du siège (un supplément s'applique).
- Une membrane étanche peut être ajoutée aux coussins d'assise uniquement (un supplément s'applique).

APPLICATIONS SUGGÉRÉES

- Halls
- Salons et salles d'attente
- Chambres de patients
- Chambres de résidents

Ajouter les codes d'options dans l'ordre suivant :

- **Numéro de modèle**  
**GC8271LB** Fauteuil club  
**GC8271HB** Fauteuil club à dossier haut
- **Coutures thermocollées – dossier et accoudoirs (NS)** Sans coutures thermocollées.  
**(S2)** Coutures thermocollées – dossier et accoudoirs. Ajouter 93 \$.  
 Pour le modèle à dossier haut, ajouter 109 \$.
- **Textile – dossier et accoudoirs**  
 Préciser le code.
- **Coutures thermocollées – assise (NS)** Sans coutures thermocollées.  
**(SE)** Coutures thermocollées – assise. Ajouter 18 \$.
- **Textile – assise**  
 Préciser le code.
- **Type de pieds (WOD)** Bois
- **Finis – pieds**  
**(AAM)** Absolu  
**(BKM)** Noir  
**(ACM)** Cerisier  
**(CJM)** Noir fusain  
**(EMM)** Acajou Empire  
**(EOM)** Chêne foncé  
**(ECM)** Espresso  
**(TFM)** Bois fruitier  
**(HGM)** Gris  
**(HOM)** Chêne moisson  
**(AHM)** Miel  
**(JOM)** Onyx noir  
**(LHM)** Miel clair  
**(TMM)** Acajou  
**(AVM)** Érable  
**(MWM)** Noyer moyen  
**(ASM)** Nuit  
**(NBM)** Noce Biondo  
**(NGM)** Noce Grigio  
**(NEM)** Noce Leggero  
**(NMM)** Noce Medio  
**(SBM)** Sablé  
**(SKM)** Palissandre  
**(SOM)** Chêne argenté  
**(TWM)** Noyer  
**(WTM)** Crème WC  
**(WHM)** Blanc  
**(WCM)** Cerisier d'hiver
- **Type de fixations**  
**(RS)** Fixations ordinaires.  
**(TP)** Fixations inviolables. Ajouter 70 \$.
- **Membrane étanche** (assise uniquement, non offerte avec coutures thermocollées)  
**(NB)** Sans membrane étanche.  
**(MB)** Avec membrane étanche. Ajouter 81 \$.
- **Slides**  
**(NM)** Patins en nylon blanc ne marquant pas pour la plupart des surfaces.  
**(SG)** Patins à coussinet en acier pour surfaces à moquette. Ajouter 17 \$.  
**(RG)** Patins antidérapants à coussinet en caoutchouc pour la plupart des surfaces à revêtement dur. Ajouter 22 \$.  
**(FG)** Patins à coussinet en feutre pour la plupart des surfaces à revêtement dur. Ajouter 22 \$.

DESCRIPTION MODÈLE / CARACTÉRISTIQUES GRADES DE TEXTILE DE SÉRIE

| DESCRIPTION | MODÈLE / CARACTÉRISTIQUES | GRADES DE TEXTILE DE SÉRIE |   |   |   |   |   |   |   |   |    |    |
|-------------|---------------------------|----------------------------|---|---|---|---|---|---|---|---|----|----|
|             |                           | TFC                        | 2 | 3 | 4 | 5 | 6 | 7 | 8 | 9 | 10 | 11 |



**Fauteuil club**  
 TFC : 5.75 V. | 5.26 M  
 Poids unitaire : 59.5 LB | 27 KG  
 Poids - boîte : 74.5 LB | 33.79 KG  
 Volume - boîte : 20.25 P<sup>3</sup> | 0.57 M<sup>3</sup>

|                 |      |      |      |      |      |      |      |      |      |      |      |      |
|-----------------|------|------|------|------|------|------|------|------|------|------|------|------|
| <b>GC8271LB</b> | 1946 | 2130 | 2286 | 2464 | 2757 | 3027 | 3298 | 3533 | 3827 | 4103 | 4476 | 5005 |
|-----------------|------|------|------|------|------|------|------|------|------|------|------|------|

|    | DIMENSIONS HORS TOUT |       |       | DIMENSIONS DE L'ASSISE |       |      | DIMENSIONS DU DOSSIER |       |
|----|----------------------|-------|-------|------------------------|-------|------|-----------------------|-------|
|    | L                    | P     | H     | L                      | P     | H    | L                     | H     |
| PO | 28.25                | 32.25 | 34.25 | 21.5                   | 19.25 | 18.5 | 22.5                  | 15.75 |
| MM | 718                  | 819   | 870   | 546                    | 489   | 470  | 572                   | 400   |

**RTA 00** 1 par boîte



**Fauteuil club à dossier haut**  
 TFC : 6.25 V. | 5.72 M  
 Poids unitaire : 67.5 LB | 30.7 KG  
 Poids - boîte : 83.5 LB | 37.87 KG  
 Volume - boîte : 28.25 P<sup>3</sup> | 0.79 M<sup>3</sup>

| DESCRIPTION | MODÈLE / CARACTÉRISTIQUES | GRADES DE TEXTILE DE SÉRIE |   |   |   |   |   |   |   |   |    |    |
|-------------|---------------------------|----------------------------|---|---|---|---|---|---|---|---|----|----|
|             |                           | COM                        | 2 | 3 | 4 | 5 | 6 | 7 | 8 | 9 | 10 | 11 |

|                 |      |      |      |      |      |      |      |      |      |      |      |      |
|-----------------|------|------|------|------|------|------|------|------|------|------|------|------|
| <b>GC8271HB</b> | 2099 | 2299 | 2468 | 2662 | 2980 | 3274 | 3568 | 3824 | 4143 | 4443 | 4849 | 5424 |
|-----------------|------|------|------|------|------|------|------|------|------|------|------|------|

|    | DIMENSIONS HORS TOUT |       |      | DIMENSIONS DE L'ASSISE |       |      | DIMENSIONS DU DOSSIER |      |
|----|----------------------|-------|------|------------------------|-------|------|-----------------------|------|
|    | L                    | P     | H    | L                      | P     | H    | L                     | H    |
| PO | 28.25                | 33.75 | 42   | 21.5                   | 19.25 | 18.5 | 22.5                  | 23.5 |
| MM | 718                  | 857   | 1067 | 546                    | 489   | 470  | 572                   | 597  |

**RTA 00** 1 par boîte

## GC WIND



Cousin d'assise amovible



Pied en acier tubulaire

modèle GC3361HB



modèle GC3363HB

## CARACTÉRISTIQUES DE SÉRIE

- Interprétation contemporaine d'un classique, GC Wind propose des meubles de salon aux lignes épurées rehaussés par des pieds tubulaires.
- Les coussins d'assise se retirent facilement et le bâti ouvert laisse un bon dégagement sous l'assise, facilitant l'entretien. La housse des coussins d'assise est aussi amovible.
- Pour plus de confort, le coussin d'assise est fabriqué de série en mousse UltraCell haute densité.
- Le piétement est offert dans un fini noir (BLK), café au lait (LAB), fusain (CHR), chromé (CHM), kahlua (KAL), moka (J52), ombre (SHW), avoine grillée (TOA) ou tungstène (TUN), à préciser
- Le patin de série est un patin en plastique noir.
- Pour le choix de textiles et de finis pour milieu des soins de santé, visiter le site [globalfurnituregroup.com](http://globalfurnituregroup.com).
- Ce produit peut être garni de tout textile de série de Global si le respect de normes en matière de soins de santé n'est pas exigé.
- Tous les modèles sont expédiés entièrement montés.

## APPLICATIONS SUGGÉRÉES

- Halls
- Salons et salles d'attente
- Bureaux et salles de réunion
- Chambres de patients
- Chambres de résidents

## CARACTÉRISTIQUES EN OPTION

- Pour les planchers à revêtement dur, commander des patins opaques qui ne marquent pas. Préciser **(NM)**. Sans supplément.
- Pour intégrer des coutures thermocollées à un module, communiquer avec le service à la clientèle. Les suppléments peuvent varier.
- Pour ajouter une membrane étanche à une assise, préciser **(MB)**. Se reporter aux suppléments indiqués ci-dessous :  
Fauteuil club : ajouter 122 \$.  
Causeuse : ajouter 245 \$.  
Canapé trois places : ajouter 366 \$.
- **Finis du bâti**  
Finis peints. Sans supplément.  

|                              |                             |
|------------------------------|-----------------------------|
| <b>(TBL)</b> Noir            | <b>(TIN)</b> Encre          |
| <b>(TBZ)</b> Récif           | <b>(TKA)</b> Kahlua         |
| <b>(TTC)</b> Cactus          | <b>(TLA)</b> Café au lait   |
| <b>(TCR)</b> Carotte         | <b>(TMO)</b> Moka           |
| <b>(TIV)</b> Stratus         | <b>(TNE)</b> Nevada         |
| <b>(TDW)</b> Blanc de blancs | <b>(TSN)</b> Sable          |
| <b>(TDJ)</b> Dijon           | <b>(TSR)</b> Écarlate       |
| <b>(TEG)</b> Aubergine       | <b>(TSH)</b> Ombre          |
| <b>(TFO)</b> Brume           | <b>(TOA)</b> Avoine grillée |
| <b>(TFR)</b> Givre           | <b>(TTU)</b> Tungstène      |
- **Finis plaqués.** Voir ci-dessous pour les suppléments.  

|                            |                            |
|----------------------------|----------------------------|
| <b>(CHM)</b> Chromé        | <b>(SBR)</b> Laiton satiné |
| <b>(BCH)</b> Chrome brossé | <b>(ACO)</b> Cuivre ancien |
- Un supplément s'applique sur les finis plaqués :  
**(CHM)** Chromé. Sans supplément.  
**(BCH)** Chrome brossé. Ajouter 49 \$ pour le fauteuil club. Ajouter 84 \$ pour la causeuse. Ajouter 174 \$ pour le canapé.  
**(SBR)** Laiton satiné. Ajouter 132 \$ pour le fauteuil club. Ajouter 204 \$ pour la causeuse. Ajouter 399 \$ pour le canapé.  
**(ACO)** Cuivre ancien. Ajouter 132 \$ pour le fauteuil club. Ajouter 204 \$ pour la causeuse. Ajouter 399 \$ pour le canapé.

## DESCRIPTION

## MODÈLE / CARACTÉRISTIQUES

## GRADES DE TEXTILE DE SÉRIE

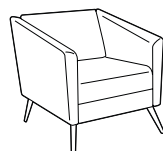

### Fauteuil club

TFC : 4.25 V. | 3.89 M  
Poids unitaire : 55 LB | 25 KG  
Poids - boîte : 62 LB | 28.12 KG  
Volume - boîte : 16.5 P<sup>3</sup> | 0.46 M<sup>3</sup>

| MODÈLE                      | GRADES DE TEXTILE DE SÉRIE |      |                      |      |             |                        |      |      |                       |      |      |      |
|-----------------------------|----------------------------|------|----------------------|------|-------------|------------------------|------|------|-----------------------|------|------|------|
|                             | TFC                        | 2    | 3                    | 4    | 5           | 6                      | 7    | 8    | 9                     | 10   | 11   | 12   |
| <b>GC3361</b>               | 1781                       | 1917 | 2032                 | 2164 | 2380        | 2580                   | 2780 | 2954 | 3171                  | 3375 | 3651 | 4042 |
| Capacité de charge, 300 lb. |                            |      |                      |      |             |                        |      |      |                       |      |      |      |
| Cousin d'assise amovible.   |                            |      |                      |      |             |                        |      |      |                       |      |      |      |
|                             |                            |      | DIMENSIONS HORS TOUT |      |             | DIMENSIONS DE L'ASSISE |      |      | DIMENSIONS DU DOSSIER |      |      |      |
|                             |                            |      | L                    | P    | H           | L                      | P    | H    | L                     | H    |      |      |
|                             |                            |      | PO 27.5              | 29   | 28.5        | 19.5                   | 19   | 17   | 19                    | 12   |      |      |
|                             |                            |      | MM 699               | 737  | 724         | 495                    | 483  | 432  | 483                   | 305  |      |      |
|                             |                            |      | <b>RTA 00</b>        |      | 1 par boîte |                        |      |      |                       |      |      |      |

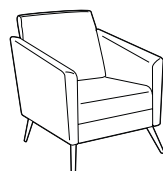

### Fauteuil club à dossier haut

TFC : 4.75 V. | 4.34 M  
Poids unitaire : 62 LB | 28.2 KG  
Poids - boîte : 69 LB | 31.3 KG  
Volume - boîte : 23 P<sup>3</sup> | 0.65 M<sup>3</sup>

| MODÈLE                      | GRADES DE TEXTILE DE SÉRIE |      |                      |      |             |                        |      |      |                       |      |      |      |
|-----------------------------|----------------------------|------|----------------------|------|-------------|------------------------|------|------|-----------------------|------|------|------|
|                             | TFC                        | 2    | 3                    | 4    | 5           | 6                      | 7    | 8    | 9                     | 10   | 11   | 12   |
| <b>GC3361HB</b>             | 2040                       | 2192 | 2320                 | 2468 | 2710        | 2933                   | 3156 | 3351 | 3593                  | 3821 | 4130 | 4567 |
| Capacité de charge, 300 lb. |                            |      |                      |      |             |                        |      |      |                       |      |      |      |
| Cousin d'assise amovible.   |                            |      |                      |      |             |                        |      |      |                       |      |      |      |
|                             |                            |      | DIMENSIONS HORS TOUT |      |             | DIMENSIONS DE L'ASSISE |      |      | DIMENSIONS DU DOSSIER |      |      |      |
|                             |                            |      | L                    | P    | H           | L                      | P    | H    | L                     | H    |      |      |
|                             |                            |      | PO 27.5              | 29   | 36          | 19.5                   | 19   | 17   | 19                    | 19.5 |      |      |
|                             |                            |      | MM 699               | 737  | 914         | 495                    | 483  | 432  | 483                   | 495  |      |      |
|                             |                            |      | <b>RTA 00</b>        |      | 1 par boîte |                        |      |      |                       |      |      |      |

DESCRIPTION

MODÈLE / CARACTÉRISTIQUES

GRADES DE TEXTILE DE SÉRIE

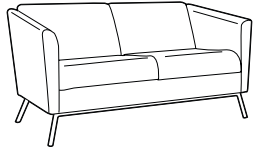

**Causeuse**

TFC : 7.25 V. | 6.63 M  
 Poids unitaire : 95 LB | 43.2 KG  
 Poids - boîte : 102 LB | 46.27 KG  
 Volume - boîte : 30 P<sup>3</sup> | 0.84 M<sup>3</sup>

**GC3362**

| TFC  | 2    | 3    | 4    | 5    | 6    | 7    | 8    | 9    | 10   | 11   | 12   |
|------|------|------|------|------|------|------|------|------|------|------|------|
| 2332 | 2564 | 2760 | 2985 | 3354 | 3695 | 4036 | 4333 | 4703 | 5051 | 5522 | 6189 |

Capacité de charge,  
300 lb/place assise.

Coussins d'assise amovibles.

|    | DIMENSIONS HORS TOUT |     |      | DIMENSIONS DE L'ASSISE |     |     | DIMENSIONS DU DOSSIER |     |
|----|----------------------|-----|------|------------------------|-----|-----|-----------------------|-----|
|    | L                    | P   | H    | L                      | P   | H   | L                     | H   |
| PO | 54,5                 | 29  | 28,5 | 46,5                   | 19  | 17  | 46,5                  | 12  |
| MM | 1384                 | 737 | 724  | 1181                   | 483 | 432 | 1181                  | 305 |

**RTA 00** 1 par boîte

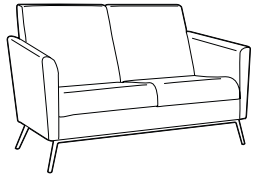

**Causeuse à dossier haut**

TFC : 8 V. | 7.32 M  
 Poids unitaire : 100 LB | 45.5 KG  
 Poids - boîte : 107 LB | 48.53 KG  
 Volume - boîte : 44.75 P<sup>3</sup> | 1.26 M<sup>3</sup>

**GC3362HB**

| TFC  | 2    | 3    | 4    | 5    | 6    | 7    | 8    | 9    | 10   | 11   | 12   |
|------|------|------|------|------|------|------|------|------|------|------|------|
| 2834 | 3090 | 3306 | 3554 | 3962 | 4338 | 4714 | 5042 | 5450 | 5834 | 6354 | 7090 |

Capacité de charge,  
300 lb/place assise.

Coussins d'assise amovibles.

|    | DIMENSIONS HORS TOUT |     |     | DIMENSIONS DE L'ASSISE |     |     | DIMENSIONS DU DOSSIER |      |
|----|----------------------|-----|-----|------------------------|-----|-----|-----------------------|------|
|    | L                    | P   | H   | L                      | P   | H   | L                     | H    |
| PO | 54,5                 | 29  | 36  | 46,5                   | 19  | 17  | 46,5                  | 19,5 |
| MM | 1384                 | 737 | 914 | 1181                   | 483 | 432 | 1181                  | 495  |

**RTA 00** 1 par boîte

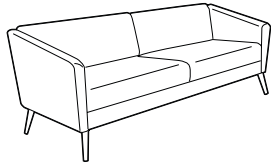

**Canapé trois places**

TFC : 10.5 V. | 9.6 M  
 Poids unitaire : 125 LB | 56.8 KG  
 Poids - boîte : 135 LB | 61.23 KG  
 Volume - boîte : 42.5 P<sup>3</sup> | 1.2 M<sup>3</sup>

**GC3363**

| TFC  | 2    | 3    | 4    | 5    | 6    | 7    | 8    | 9    | 10   | 11   | 12   |
|------|------|------|------|------|------|------|------|------|------|------|------|
| 2872 | 3208 | 3492 | 3817 | 4353 | 4846 | 5340 | 5770 | 6306 | 6810 | 7492 | 8458 |

Capacité de charge,  
300 lb/place assise.

Coussins d'assise amovibles.

|    | DIMENSIONS HORS TOUT |     |      | DIMENSIONS DE L'ASSISE |     |     | DIMENSIONS DU DOSSIER |     |
|----|----------------------|-----|------|------------------------|-----|-----|-----------------------|-----|
|    | L                    | P   | H    | L                      | P   | H   | L                     | H   |
| PO | 78                   | 29  | 28,5 | 70,5                   | 19  | 17  | 70,5                  | 12  |
| MM | 1981                 | 737 | 724  | 1791                   | 483 | 432 | 1791                  | 305 |

**RTA 00** 1 par boîte

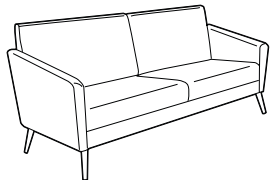

**Canapé trois places à dossier haut**

TFC : 12.25 V. | 11.2 M  
 Poids unitaire : 130 LB | 59.1 KG  
 Poids - boîte : 140 LB | 63.5 KG  
 Volume - boîte : 62.25 P<sup>3</sup> | 1.76 M<sup>3</sup>

**GC3363HB**

| TFC  | 2    | 3    | 4    | 5    | 6    | 7    | 8    | 9    | 10   | 11   | 12    |
|------|------|------|------|------|------|------|------|------|------|------|-------|
| 3597 | 3989 | 4320 | 4700 | 5324 | 5900 | 6476 | 6978 | 7603 | 8191 | 8987 | 10114 |

Capacité de charge,  
300 lb/place assise.

Coussins d'assise amovibles.

|    | DIMENSIONS HORS TOUT |     |     | DIMENSIONS DE L'ASSISE |     |     | DIMENSIONS DU DOSSIER |      |
|----|----------------------|-----|-----|------------------------|-----|-----|-----------------------|------|
|    | L                    | P   | H   | L                      | P   | H   | L                     | H    |
| PO | 78                   | 29  | 36  | 70,5                   | 19  | 17  | 70,5                  | 19,5 |
| MM | 1981                 | 737 | 914 | 1791                   | 483 | 432 | 1791                  | 495  |

**RTA 00** 1 par boîte

## HEATHER



modèle GC3770

### CARACTÉRISTIQUES DE SÉRIE



- Lignes épurées contemporaines et taille compacte distinguent la gamme Heather qui saura trouver sa place dans une multitude de décors.
- Les coussins d'assise se retirent facilement et le bâti ouvert laisse un bon dégagement sous l'assise, facilitant l'entretien.
- Les pieds en érable sont offerts dans un choix de finis (uniquement dans les finis bois se terminant par la lettre « M »).
- Des tables agencées à pieds effilés sont aussi offertes. Se reporter à la rubrique des tables.
- Pour plus de confort, le coussin d'assise est fabriqué de série en mousse UltraCell haute densité.
- Des patins opaques qui ne marquent pas sont de série.
- Pour le choix de textiles et de finis pour milieu des soins de santé, visiter le site [globalfurnituregroup.com](http://globalfurnituregroup.com).
- Ce produit peut être garni de tout textile de série de Global si le respect de normes en matière de soins de santé n'est pas exigé.
- Tous les modèles sont expédiés entièrement montés.

### CARACTÉRISTIQUES EN OPTION

- Pour des patins antidérapants, préciser **(NS)**. Ajouter 22 \$.
- Pour des patins coussinés en acier, préciser **(GI)**. Ajouter 5 \$.
- Pour intégrer des coutures thermocollées à un module, communiquer avec le service à la clientèle. Les suppléments peuvent varier.
- Pour ajouter une membrane étanche à une assise, préciser **(MB)**. Ajouter 81 \$.

### APPLICATIONS SUGGÉRÉES

- Salles à manger et coins-repas
- Sièges d'invité
- Halls
- Salons et salles d'attente
- Chambres de patients
- Chambres de résidents

| DESCRIPTION   | MODÈLE / CARACTÉRISTIQUES   | GRADES DE TEXTILE DE SÉRIE |             |      |      |      |      |      |      |      |      |      |      |
|---|-----------------------------|----------------------------|-------------|------|------|------|------|------|------|------|------|------|------|
|   |                             | TFC                        | 2           | 3    | 4    | 5    | 6    | 7    | 8    | 9    | 10   | 11   | 12   |
|  <p><b>Fauteuil club à dossier haut</b><br/>                     TFC : 3.25 V.   2.97 M<br/>                     Poids unitaire : 35 LB   15.9 KG<br/>                     Poids - boîte : 40 LB   18.14 KG<br/>                     Volume - boîte : 17 P<sup>3</sup>   0.48 M<sup>3</sup></p>  | <b>GC3770</b>               | 1327                       | 1431        | 1519 | 1620 | 1785 | 1938 | 2091 | 2224 | 2390 | 2546 | 2757 | 3056 |
|   | Capacité de charge, 300 lb. | PO 24                      | 24.5        | 36.5 | 18.5 | 17   | 18   | 19.5 | 18.5 |      |      |      |      |
|   | Coussin d'assise amovible.  | MM 610                     | 622         | 927  | 470  | 432  | 457  | 495  | 470  |      |      |      |      |
|   |                             | <b>RTA 00</b>              | 1 par boîte |      |      |      |      |      |      |      |      |      |      |
|  <p><b>Fauteuil club à dossier bas</b><br/>                     TFC : 3 V.   2.74 M<br/>                     Poids unitaire : 32 LB   14.5 KG<br/>                     Poids - boîte : 36 LB   16.33 KG<br/>                     Volume - boîte : 13.25 P<sup>3</sup>   0.37 M<sup>3</sup></p> | <b>GC3771</b>               | 1241                       | 1337        | 1418 | 1511 | 1664 | 1805 | 1946 | 2069 | 2222 | 2366 | 2561 | 2837 |
|   | Capacité de charge, 300 lb. | PO 24                      | 24.5        | 31.5 | 18.5 | 17   | 18   | 19.5 | 13.5 |      |      |      |      |
|   | Coussin d'assise amovible.  | MM 610                     | 622         | 800  | 470  | 432  | 457  | 495  | 343  |      |      |      |      |
|   |                             | <b>RTA 00</b>              | 1 par boîte |      |      |      |      |      |      |      |      |      |      |

JANNA



modèle GC7609

CARACTÉRISTIQUES DE SÉRIE

- Les petites pièces représentent un défi de taille lorsqu'il faut y prévoir plus de sièges pour invités. Grâce à son bâti pliant exclusif, le Janna est idéal comme siège d'invité ou d'appoint, particulièrement dans les endroits où l'espace est limité.
- La gamme présente un bâti en placage de bois moulé.
- Le mécanisme dissimulé permettant de plier le siège emploie des raccords métal à métal et des ferrures de blocage.
- Pour plus de confort, le coussin d'assise est fabriqué de série en mousse UltraCell haute densité.
- Des patins en nylon qui ne marquent pas sont de série.
- Pour le choix de textiles et de finis bois pour milieu des soins de santé, visiter le site [globalfurnituregroup.com](http://globalfurnituregroup.com). Les sièges sont fabriqués en érable.
- Ce produit peut être garni de tout textile de série de Global si le respect de normes en matière de soins de santé n'est pas exigé.
- Tous les modèles sont expédiés entièrement montés

CARACTÉRISTIQUES EN OPTION

- Des patins coussinés blancs (B) sont offerts. Ajouter 5 \$.
- Pour le jeu de ferrures de montage mural, préciser (WH). Ajouter 36 \$.
- Pour ajouter une membrane étanche à une assise, préciser (MB). Ajouter 77 \$.

APPLICATIONS SUGGÉRÉES

- Salles à manger et coins repas
- Sièges d'invité
- Salons et salles d'attente
- Bureaux et salles de réunion
- Chambres de patients
- Chambres de résidents
- Salles d'examen et de traitement

DESCRIPTION

MODÈLE / CARACTÉRISTIQUES

GRADES DE TEXTILE DE SÉRIE



Chaise pliante, assise et dossier rembourrés

TFC : 1 V. | 0.91 M  
 Poids unitaire : 17 LB | 7.7 KG  
 Poids - boîte : 19 LB | 8.62 KG  
 Volume - boîte : 7 P<sup>3</sup> | 0.19 M<sup>3</sup>

|        | TFC | 2   | 3   | 4   | 5   | 6   | 7   | 8   | 9   | 10  | 11   | 12   |
|--------|-----|-----|-----|-----|-----|-----|-----|-----|-----|-----|------|------|
| GC7609 | 602 | 634 | 661 | 692 | 743 | 790 | 837 | 878 | 929 | 977 | 1042 | 1134 |

| DIMENSIONS HORS TOUT |   |   | DIMENSIONS DE L'ASSISE |   |   | DIMENSIONS DU DOSSIER |   |
|----------------------|---|---|------------------------|---|---|-----------------------|---|
| L                    | P | H | L                      | P | H | L                     | H |

Capacité de charge, 300 lb.

|    |     |      |      |     |      |      |     |      |
|----|-----|------|------|-----|------|------|-----|------|
| PO | 19  | 22.5 | 32.5 | 16  | 17.5 | 18.5 | 16  | 13.5 |
| MM | 483 | 572  | 826  | 406 | 445  | 470  | 406 | 343  |

**RTA 00**  2 par boîte (prix et caractéristiques pour un siège uniquement)



Chaise pliante, assise rembourrée et dossier en bois

TFC : 1 V. | 0.91 M  
 Poids unitaire : 17 LB | 7.7 KG  
 Poids - boîte : 19 LB | 8.62 KG  
 Volume - boîte : 7 P<sup>3</sup> | 0.19 M<sup>3</sup>

|        | TFC | 2   | 3   | 4   | 5   | 6   | 7   | 8   | 9   | 10  | 11   | 12   |
|--------|-----|-----|-----|-----|-----|-----|-----|-----|-----|-----|------|------|
| GC7611 | 568 | 600 | 627 | 658 | 709 | 756 | 803 | 844 | 895 | 943 | 1008 | 1100 |

| DIMENSIONS HORS TOUT |   |   | DIMENSIONS DE L'ASSISE |   |   | DIMENSIONS DU DOSSIER |   |
|----------------------|---|---|------------------------|---|---|-----------------------|---|
| L                    | P | H | L                      | P | H | L                     | H |

Capacité de charge, 300 lb.

|    |     |      |      |     |      |      |     |      |
|----|-----|------|------|-----|------|------|-----|------|
| PO | 19  | 22.5 | 32.5 | 16  | 17.5 | 18.5 | 16  | 13.5 |
| MM | 483 | 572  | 826  | 406 | 445  | 470  | 406 | 343  |

**RTA 00**  2 par boîte (prix et caractéristiques pour un siège uniquement)

Prix courant

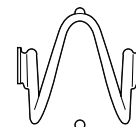

Ferrure de montage mural

TFC : s.o.  
 Poids unitaire : 0.5 LB | 0.2 KG  
 Poids - boîte : 1.5 LB | 0.68 KG  
 Volume - boîte : 0.1 P<sup>3</sup> | 0.003 M<sup>3</sup>

|        |    |
|--------|----|
| GC7607 | 48 |
|--------|----|

Pour la gamme Janna uniquement.

Permet de suspendre un siège au mur ou derrière une porte.

| DIMENSIONS HORS TOUT |   |   | DIMENSIONS DE L'ASSISE |   |   | DIMENSIONS DU DOSSIER |   |
|----------------------|---|---|------------------------|---|---|-----------------------|---|
| L                    | P | H | L                      | P | H | L                     | H |

Pour commander les ferrures après la commande initiale, préciser GC7607.

|    |    |     |     |   |   |   |   |   |
|----|----|-----|-----|---|---|---|---|---|
| PO | 3  | 1.5 | 3.5 | - | - | - | - | - |
| MM | 76 | 38  | 89  | - | - | - | - | - |

**RTA 00**  1 par boîte

Deux ferrures (une paire) par emballage. Fini chromé. Une ferrure s'installe au mur ou sur une porte, l'autre s'assujettit à la face inférieure de l'assise du siège.

## NOURISH



modèle GC3683



modèle GC3685



Lever de réglage de l'appui-tête



Roulettes « basculez-déplacez », pieds à hauteur réglable



Accoudoirs facilitant le transfert

## CARACTÉRISTIQUES DE SÉRIE

- La gamme Nourish - le siège patient idéal - a été mise au point avec le concours de professionnels chevronnés du domaine des soins de santé. Les sièges épousent la forme du corps, offrant un confort inégalé durant les périodes de récupération.
- Tous les modèles sont dotés d'accoudoirs (gauche et droite) facilitant le transfert faciles à utiliser. Les accoudoirs aident l'utilisateur à s'asseoir et se relever aisément et permettent un accès plus facile pour le personnel soignant.
- Les modèles avec pieds à hauteur fixe sont dotés d'une assise de 18,5 po de hauteur.
- Les modèles avec pieds à hauteur réglable sont dotés de goupilles permettant d'adapter l'assise à une hauteur variant de 17 po à 20 po de hauteur. Les modèles à assise à 20 po de hauteur (-20) permettent de régler l'assise à une hauteur variant de 20 po à 23 po. Les pieds avant et arrière peuvent être réglés séparément pour créer une assise droite, inclinée vers l'avant ou inclinée vers l'arrière.
- Les modèles avec roulettes arrière « basculez-déplacez » permettent de déplacer les sièges inoccupés facilement. La poignée de poussée en option aide le personnel à déplacer le siège facilement (un supplément s'applique). Le fini de la poignée de poussée est agencée au fini du bâti.
- Certains modèles sont dotés d'un appui-tête à profondeur réglable exclusif intégré au haut du dossier à la hauteur de la région cervicale de l'utilisateur. La profondeur est réglée au moyen d'un levier au bas à l'arrière du dossier.
- Le support lombaire à profondeur réglable Schukra est de série sur certains modèles choisis et permet de personnaliser le confort.
- Pour plus de confort, le coussin d'assise est fabriqué de série en mousse UltraCell haute densité.
- Le bâti en métal est offert dans un choix de finis peintes.
- Le bâti des accoudoirs est offert dans un fini tungstène avec des manchons en uréthane offerts dans un choix de cinq finis.
- La capacité de charge active est de 350 lb pour les sièges réguliers; 750 lb pour le siège bariatrique.
- Pour le choix de textiles et de finis pour milieu des soins de santé, visiter le site [globalfurnituregroup.com](http://globalfurnituregroup.com).
- Ce produit peut être garni de tout textile de série de Global si le respect de normes en matière de soins de santé n'est pas exigé.

Ajouter les codes d'options dans l'ordre suivant :

- Numéro de modèle**  
Préciser le numéro de modèle.
- Coutures thermocollées et textile - dossier (NS)** Sans coutures thermocollées.  
**(S2)** Coutures thermocollées du dossier. Ajouter 55 \$.  
Pour le modèle bariatrique, ajouter 89 \$.
- Textile - dossier**  
Préciser le code.
- Coutures thermocollées et textile - assise (NS)** Sans coutures thermocollées.  
**(SE)** Coutures thermocollées de l'assise. Ajouter 20 \$.  
Pour le modèle bariatrique, ajouter 23 \$.
- Textile - assise**  
Préciser le code.
- Scellement de la face inférieure - assise (ST)** Sans face inférieure scellée.  
**(SU)** Face inférieure scellée. Ajouter 39 \$.  
Pour le modèle bariatrique, ajouter 47 \$.
- Finis - bâti**  
**(TBL)** Noir  
**(TIV)** Stratus  
**(TDW)** Blanc de blancs  
**(TFO)** Brume  
**(TFR)** Givre  
**(TKA)** Kahlua  
**(TLA)** Café au lait  
**(TMO)** Moka  
**(TNE)** Nevada  
**(TSN)** Sable  
**(TSH)** Ombre  
**(TOA)** Avoine grillée  
**(TTU)** Tungstène
- Poignée de poussée** (agencée au fini du bâti)  
**(NBR)** Sans poignée de poussée.  
**(PBR)** Poignée de poussée. Ajouter 81 \$.
- Armcap finish**  
**(BLK)** Noir  
**(KAL)** Kahlua  
**(LAB)** Café au lait  
**(JS2)** Moka  
**(SHW)** Ombre  
**(TOA)** Avoine grillée
- Moisture barrier** (assise uniquement, non offert avec l'option de coutures thermocollées)  
**(NB)** Sans membrane étanche.  
**(MB)** Membrane étanche. Ajouter 81 \$.  
Pour le modèle bariatrique, ajouter 124 \$.

## APPLICATIONS SUGGÉRÉES

- Sièges bariatriques (modèle GC3685)
- Salons et salles d'attente
- Chambres de patients
- Chambres de résidents
- Salles d'examen et de traitement

## EXEMPLE D'UN CODE POUR LA COMMANDE D'UN SIÈGE NOURISH :

|          |                                  |                   |                                 |                  |             |                    |                 |                          |                  |
|----------|----------------------------------|-------------------|---------------------------------|------------------|-------------|--------------------|-----------------|--------------------------|------------------|
| GC3681   | NS                               | FU75              | NS                              | FU75             | TMO         | NBR                | J52             | ST                       | NB               |
| modèle # | coutures thermocollées - dossier | textile - dossier | coutures thermocollées - assise | textile - assise | fini - bâti | poignée de poussée | fini - manchons | face inférieure - assise | membrane étanche |

## DESCRIPTION

## MODÈLE / CARACTÉRISTIQUES

## GRADES DE TEXTILE DE SÉRIE



**Fauteuil de patient à dossier haut**  
TFC : 2 V. | 1.83 M  
Poids unitaire : 42 LB | 19.1 KG  
Poids - boîte : 52 LB | 23.59 KG  
Volume - boîte : 33.5 P<sup>3</sup> | 0.94 M<sup>3</sup>

|   | TFC  | 2    | 3    | 4    | 5    | 6    | 7    | 8    | 9    | 10   | 11   | 12   |
|---|------|------|------|------|------|------|------|------|------|------|------|------|
| <b>GC3681</b><br>Assise réglable, 17 à 20 po H    | 1916 | 1980 | 2034 | 2096 | 2198 | 2292 | 2386 | 2468 | 2570 | 2666 | 2796 | 2980 |
| <b>GC3681-20</b><br>Assise réglable, 20 à 23 po H | 1962 | 2026 | 2080 | 2142 | 2244 | 2338 | 2432 | 2514 | 2616 | 2712 | 2842 | 3026 |
| <b>GC3681XH</b><br>Assise fixe, 18,5 po H         | 1871 | 1935 | 1989 | 2052 | 2153 | 2247 | 2341 | 2423 | 2525 | 2621 | 2751 | 2935 |

|                                    | DIMENSIONS HORS TOUT |     |              | DIMENSIONS DE L'ASSISE |      |     | DIMENSIONS DU DOSSIER |     |
|------------------------------------|----------------------|-----|--------------|------------------------|------|-----|-----------------------|-----|
|                                    | L                    | P   | H            | L                      | P    | H   | L                     | H   |
| Capacité de charge, 350 lb.        | PO 28.5<br>MM 724    | 29  | 45.5<br>1156 | 20                     | 18.5 | 17  | 20                    | 29  |
| Poignée de poussée, ajouter 81 \$. |                      | 737 |              | 508                    | 470  | 432 | 508                   | 737 |

RTA 00

1 par boîte (caractéristiques pour le modèle GC3681)



DESCRIPTION      MODÈLE / CARACTÉRISTIQUES      GRADES DE TEXTILE DE SÉRIE



**Fauteuil de patient à DH, support lombaire Schukra**  
 TFC : 2 V. | 1.83 M  
 Poids unitaire : 42 LB | 19.1 KG  
 Poids - boîte : 52 LB | 23.59 KG  
 Volume - boîte : 33.5 P<sup>3</sup> | 0.94 M<sup>3</sup>

|   | TFC                  | 2    | 3    | 4                      | 5    | 6    | 7                     | 8    | 9    | 10   | 11   | 12   |
|---|----------------------|------|------|------------------------|------|------|-----------------------|------|------|------|------|------|
| <b>GC3682</b><br>Assise réglable, 17 à 20 po H    | 2040                 | 2104 | 2158 | 2220                   | 2322 | 2416 | 2510                  | 2592 | 2694 | 2790 | 2920 | 3104 |
| <b>GC3682-20</b><br>Assise réglable, 20 à 23 po H | 2088                 | 2152 | 2206 | 2268                   | 2370 | 2464 | 2558                  | 2640 | 2742 | 2838 | 2968 | 3152 |
| <b>GC3682XH</b><br>Assise fixe, 18,5 po H         | 1995                 | 2059 | 2113 | 2176                   | 2277 | 2371 | 2465                  | 2547 | 2649 | 2745 | 2875 | 3059 |
|   | DIMENSIONS HORS TOUT |      |      | DIMENSIONS DE L'ASSISE |      |      | DIMENSIONS DU DOSSIER |      |      |      |      |      |
|   | L                    | P    | H    | L                      | P    | H    | L                     | H    |      |      |      |      |

Capacité de charge, 350 lb.

Poignée de poussée, ajouter 81 \$.

|    |      |     |      |     |      |     |     |     |
|----|------|-----|------|-----|------|-----|-----|-----|
| PO | 28.5 | 29  | 45.5 | 20  | 18.5 | 17  | 20  | 29  |
| MM | 724  | 737 | 1156 | 508 | 470  | 432 | 508 | 737 |

**RTA 00** 1 par boîte (caractéristiques pour le modèle GC3682)



**Fauteuil de patient à DH, appui-tête Schukra**  
 TFC : 2 V. | 1.83 M  
 Poids unitaire : 42 LB | 19.1 KG  
 Poids - boîte : 52 LB | 23.59 KG  
 Volume - boîte : 33.5 P<sup>3</sup> | 0.94 M<sup>3</sup>

|   | TFC                  | 2    | 3    | 4                      | 5    | 6    | 7                     | 8    | 9    | 10   | 11   | 12   |
|---|----------------------|------|------|------------------------|------|------|-----------------------|------|------|------|------|------|
| <b>GC3683</b><br>Assise réglable, 17 à 20 po H    | 2040                 | 2104 | 2158 | 2220                   | 2322 | 2416 | 2510                  | 2592 | 2694 | 2790 | 2920 | 3104 |
| <b>GC3683-20</b><br>Assise réglable, 20 à 23 po H | 2088                 | 2152 | 2206 | 2268                   | 2370 | 2464 | 2558                  | 2640 | 2742 | 2838 | 2968 | 3152 |
| <b>GC3683XH</b><br>Assise fixe, 18,5 po H         | 1995                 | 2059 | 2113 | 2176                   | 2277 | 2371 | 2465                  | 2547 | 2649 | 2745 | 2875 | 3059 |
|   | DIMENSIONS HORS TOUT |      |      | DIMENSIONS DE L'ASSISE |      |      | DIMENSIONS DU DOSSIER |      |      |      |      |      |
|   | L                    | P    | H    | L                      | P    | H    | L                     | H    |      |      |      |      |

Capacité de charge, 350 lb.

Poignée de poussée, ajouter 81 \$.

|    |      |     |      |     |      |     |     |     |
|----|------|-----|------|-----|------|-----|-----|-----|
| PO | 28.5 | 29  | 45.5 | 20  | 18.5 | 17  | 20  | 29  |
| MM | 724  | 737 | 1156 | 508 | 470  | 432 | 508 | 737 |

**RTA 00** 1 par boîte (caractéristiques pour le modèle GC3683)



**Fauteuil de patient à DH, support lombaire et appui-tête Schukra**  
 TFC : 2 V. | 1.83 M  
 Poids unitaire : 42 LB | 19.1 KG  
 Poids - boîte : 52 LB | 23.59 KG  
 Volume - boîte : 33.5 P<sup>3</sup> | 0.94 M<sup>3</sup>

|   | TFC                  | 2    | 3    | 4                      | 5    | 6    | 7                     | 8    | 9    | 10   | 11   | 12   |
|---|----------------------|------|------|------------------------|------|------|-----------------------|------|------|------|------|------|
| <b>GC3684</b><br>Assise réglable, 17 à 20 po H    | 2162                 | 2226 | 2280 | 2342                   | 2444 | 2538 | 2632                  | 2714 | 2816 | 2912 | 3042 | 3226 |
| <b>GC3684-20</b><br>Assise réglable, 20 à 23 po H | 2209                 | 2273 | 2327 | 2389                   | 2491 | 2585 | 2679                  | 2761 | 2863 | 2959 | 3089 | 3273 |
| <b>GC3684XH</b><br>Assise fixe, 18,5 po H         | 2117                 | 2181 | 2235 | 2298                   | 2399 | 2493 | 2587                  | 2669 | 2771 | 2867 | 2997 | 3181 |
|   | DIMENSIONS HORS TOUT |      |      | DIMENSIONS DE L'ASSISE |      |      | DIMENSIONS DU DOSSIER |      |      |      |      |      |
|   | L                    | P    | H    | L                      | P    | H    | L                     | H    |      |      |      |      |

Capacité de charge, 350 lb.

Poignée de poussée, ajouter 81 \$.

|    |      |     |      |     |      |     |     |     |
|----|------|-----|------|-----|------|-----|-----|-----|
| PO | 28.5 | 29  | 45.5 | 20  | 18.5 | 17  | 20  | 29  |
| MM | 724  | 737 | 1156 | 508 | 470  | 432 | 508 | 737 |

**RTA 00** 1 par boîte (caractéristiques pour le modèle GC3684)



**Fauteuil bariatrique de patient à DH (hauteur non réglable)**  
 TFC : 3.25 V. | 2.97 M  
 Poids unitaire : 60 LB | 27.3 KG  
 Poids - boîte : 70 LB | 31.75 KG  
 Volume - boîte : 45 P<sup>3</sup> | 1.27 M<sup>3</sup>



|   | TFC                  | 2    | 3    | 4                      | 5    | 6    | 7                     | 8    | 9    | 10   | 11   | 12   |
|---|----------------------|------|------|------------------------|------|------|-----------------------|------|------|------|------|------|
| <b>GC3685</b><br>Assise fixe, 18,5 po H | 2372                 | 2476 | 2564 | 2665                   | 2830 | 2983 | 3136                  | 3269 | 3435 | 3591 | 3802 | 4101 |
|   | DIMENSIONS HORS TOUT |      |      | DIMENSIONS DE L'ASSISE |      |      | DIMENSIONS DU DOSSIER |      |      |      |      |      |
|   | L                    | P    | H    | L                      | P    | H    | L                     | H    |      |      |      |      |

Capacité de charge, 750 lb.

Poignée de poussée, ajouter 81 \$.

|    |      |     |      |     |      |      |     |     |
|----|------|-----|------|-----|------|------|-----|-----|
| PO | 40   | 29  | 47   | 35  | 18.5 | 18.5 | 35  | 29  |
| MM | 1016 | 737 | 1194 | 889 | 470  | 470  | 889 | 737 |

**RTA 00** 1 par boîte

| DESCRIPTION   | MODÈLE / CARACTÉRISTIQUES  | GRADES DE TEXTILE DE SÉRIE  |             |              |                               |             |           |                              |           |      |      |      |      |
|---|--|---|-------------|--------------|-------------------------------|-------------|-----------|------------------------------|-----------|------|------|------|------|
|   |  | TFC   | 2           | 3            | 4                             | 5           | 6         | 7                            | 8         | 9    | 10   | 11   | 12   |
|  <p><b>Pouf</b><br/>TFC : 1 V.   0.91 M<br/>Poids unitaire : 15 LB   6.8 KG<br/>Poids - boîte : 18 LB   8.16 KG<br/>Volume - boîte : 3.6 P<sup>3</sup>   0.1 M<sup>3</sup></p>   | <b>GC3686</b>  | 463   | 495         | 522          | 553                           | 604         | 651       | 698                          | 739       | 790  | 838  | 903  | 995  |
|   |  | <b>DIMENSIONS HORS TOUT</b>   |             |              | <b>DIMENSIONS DE L'ASSISE</b> |             |           | <b>DIMENSIONS DU DOSSIER</b> |           |      |      |      |      |
|   |  | <b>L</b>  | <b>P</b>    | <b>H</b>     | <b>L</b>                      | <b>P</b>    | <b>H</b>  | <b>L</b>                     | <b>H</b>  |      |      |      |      |
|   | Capacité de charge, 350 lb.<br>Se range sous tout siège de la gamme Nourish. | PO 17<br>MM 432   | 17.5<br>445 | 12.5<br>318  | -                             | -           | -         | -                            | -         |      |      |      |      |
|   | <b>RTA 00</b>  |  | 1 par boîte |              |                               |             |           |                              |           |      |      |      |      |
|  <p><b>Fauteuil de patient à DH, quatre roulettes à blocage manuel (hauteur non réglable)</b><br/>TFC : 2 V.   1.83 M<br/>Poids unitaire : 42 LB   19.1 KG<br/>Poids - boîte : 52 LB   23.59 KG<br/>Volume - boîte : 33.5 P<sup>3</sup>   0.94 M<sup>3</sup></p> | <b>GC3698</b>  | 2447  | 2511        | 2565         | 2627                          | 2729        | 2823      | 2917                         | 2999      | 3101 | 3197 | 3327 | 3511 |
|   | Assise fixe, 17 po H   | <b>DIMENSIONS HORS TOUT</b>   |             |              | <b>DIMENSIONS DE L'ASSISE</b> |             |           | <b>DIMENSIONS DU DOSSIER</b> |           |      |      |      |      |
|   |  | <b>L</b>  | <b>P</b>    | <b>H</b>     | <b>L</b>                      | <b>P</b>    | <b>H</b>  | <b>L</b>                     | <b>H</b>  |      |      |      |      |
|   | Capacité de charge, 500 lb.<br>Poignée de poussée, ajouter 81 \$.            | PO 28.5<br>MM 724   | 29<br>737   | 45.5<br>1156 | 20<br>508                     | 18.5<br>470 | 17<br>432 | 20<br>508                    | 29<br>737 |      |      |      |      |
|   | <b>RTA 00</b>  | 1 par boîte   |             |              |                               |             |           |                              |           |      |      |      |      |

OAKVILLE



modèle GC36500



textile du dossier et accoudoirs

textile de l'assise

CARACTÉRISTIQUES DE SÉRIE

- La gamme Oakville confère une touche de modernité à la classique bergère pour les aires sociales, les chambres de résidents et les salons.
- Un dégagement est prévu à l'arrière du coussin pour faciliter le nettoyage.
- La face inférieure de l'assise est scellée avec un matériau non poreux pour faciliter l'entretien et la lutte contre les infections.
- Pour plus de confort, le coussin d'assise est fabriqué de série en mousse UltraCell haute densité.
- Les pieds sont offerts en bois ou en uréthane dans un choix de couleurs.
- Des patins qui ne marquent pas sont de série. Des patins antidérapants à coussinet en caoutchouc ou des patins à coussinets en feutre sont également offerts. Un supplément s'applique.
- Des fixations inviolables assurent une plus grande sécurité.
- Pour le choix de textiles et de finis Globalcare, visiter le site [globalfurnituregroup.com](http://globalfurnituregroup.com).
- La garantie à vie pour le milieu des soins de santé et des applications 24/7 s'appliquent à tous les modèles Oakville lorsqu'un textile à rendement supérieur est choisi.
- Ce produit peut être garni de tout textile de série de Global si le respect de normes en matière de soins de santé n'est pas exigé.

APPLICATIONS SUGGÉRÉES

- Sièges d'invité
- Halls
- Salons et salles d'attente
- Chambres de patients
- Chambres de résidents

CARACTÉRISTIQUES EN OPTION

Ajouter les codes d'options dans l'ordre suivant :

- **Numéro de modèle GC36500** Fauteuil club à dossier haut
- **Coutures thermocollées - dossier et accoudoirs (NS)** Sans coutures thermocollées. **(SS)** Coutures thermocollées. Ajouter 148 \$.
- **Textile - dossier et accoudoirs** Préciser le code.
- **Coutures thermocollées - assise (NS)** Sans coutures thermocollées. **(SS)** Coutures thermocollées. Ajouter 27 \$.
- **Textile - assise** Préciser le code.
- **Fini bois - pieds**

|                            |                               |
|----------------------------|-------------------------------|
| <b>(AAM)</b> Absolu        | <b>(MWM)</b> Noyer moyen      |
| <b>(BKM)</b> Noir          | <b>(NLW)</b> Noyer naturel    |
| <b>(CJM)</b> Noir fusain   | <b>(ASM)</b> Nuit             |
| <b>(ACM)</b> Cerisier      | <b>(NBM)</b> Noce Biondo      |
| <b>(EMM)</b> Acajou Empire | <b>(NGM)</b> Noce Grigio      |
| <b>(EOM)</b> Chêne foncé   | <b>(NEM)</b> Noce Leggero     |
| <b>(ECM)</b> Espresso      | <b>(NMM)</b> Noce Medio       |
| <b>(TFM)</b> Bois fruitier | <b>(SBM)</b> Sablé            |
| <b>(HGM)</b> Gris          | <b>(SBM)</b> Palissandre      |
| <b>(HOM)</b> Chêne moisson | <b>(SOM)</b> Chêne argenté    |
| <b>(AHM)</b> Miel          | <b>(TWM)</b> Noyer            |
| <b>(JOM)</b> Onyx noir     | <b>(WTM)</b> Crème WC         |
| <b>(LHM)</b> Miel clair    | <b>(WHM)</b> Blanc            |
| <b>(TMM)</b> Acajou        | <b>(WCM)</b> Cerisier d'hiver |
| <b>(AVM)</b> Érable        |                               |
- **Fini uréthane - pieds** Ajouter 63 \$.
 

|                           |                             |
|---------------------------|-----------------------------|
| <b>(BLK)</b> Noir         | <b>(J52)</b> Moka           |
| <b>(KAL)</b> Kahlua       | <b>(SHW)</b> Ombre          |
| <b>(LAB)</b> Café au lait | <b>(TOA)</b> Avoine grillée |
- **Patins**
  - (NM)** Ne marquant pas. Sans supplément.
  - (RG)** Patins antidérapants en caoutchouc. Ajouter 22 \$.
  - (SG)** Patins en acier. Ajouter 17 \$.
  - (FG)** Patins en feutre. Ajouter 22 \$.
- **Membrane étanche** (assise uniquement)
  - (NB)** Sans membrane étanche. Sans supplément.
  - (MB)** Membrane étanche. Ajouter 81 \$.

EXEMPLE D'UN CODE POUR LA COMMANDE D'UN SIÈGE OAKVILLE :

|         |  |                                 |                                 |                  |              |        |                  |
|---------|--|---------------------------------|---------------------------------|------------------|--------------|--------|------------------|
| GC36500 | NS   | CE90                            | NS                              | CE90             | BLK          | NM     | NB               |
| modèle  | coutures thermocollées - dossier et accoudoirs | textile - dossier et accoudoirs | coutures thermocollées - assise | textile - assise | fini - pieds | patins | membrane étanche |

| DESCRIPTION   | MODÈLE / CARACTÉRISTIQUES | GRADES DE TEXTILE DE SÉRIE  |          |          |                               |          |          |                              |          |      |      |      |      |
|---|---------------------------|-----------------------------|----------|----------|-------------------------------|----------|----------|------------------------------|----------|------|------|------|------|
|   |                           | TFC                         | 2        | 3        | 4                             | 5        | 6        | 7                            | 8        | 9    | 10   | 11   | 12   |
| <br><b>Fauteuil club à dossier haut</b><br>TFC : 5.5 V.   5.03 M<br>Poids unitaire : 59.5 LB   27 KG<br>Poids - boîte : 75.5 LB   34.25 KG<br>Volume - boîte : 19.25 P³   0.54 M³ | GC36500                   | 2280                        | 2456     | 2605     | 2776                          | 3055     | 3314     | 3573                         | 3798     | 4079 | 4343 | 4700 | 5206 |
|   |                           | <b>DIMENSIONS HORS TOUT</b> |          |          | <b>DIMENSIONS DE L'ASSISE</b> |          |          | <b>DIMENSIONS DU DOSSIER</b> |          |      |      |      |      |
|   |                           | <b>L</b>                    | <b>P</b> | <b>H</b> | <b>L</b>                      | <b>P</b> | <b>H</b> | <b>L</b>                     | <b>H</b> |      |      |      |      |
|   | PO                        | 30                          | 30       | 41.25    | 20.5                          | 21       | 18.5     | 21.75                        | 23.75    |      |      |      |      |
|   | MM                        | 762                         | 762      | 1048     | 521                           | 533      | 470      | 552                          | 603      |      |      |      |      |
|   | <b>RTA 00</b>             | 1 par boîte                 |          |          |                               |          |          |                              |          |      |      |      |      |



GC3616W Fauteuil de salle à manger avec accoudoirs à joue ouverte

Primacare<sup>MC</sup> a défini une nouvelle référence en matière de sièges pour le milieu des soins de santé. Toutes les caractéristiques recherchées, des looks distinctifs mais harmonisés et sans doute le plus vaste choix de solutions pour les applications de soins de courte et de longue durée, voilà ce que vous propose Primacare.

Chaque siège Primacare cache sous sa surface un cœur en acier qui saura être à la hauteur et répondre aux besoins des milieux les plus rigoureux.

La collection Primacare se décline en plus de 40 modèles qui trouveront leur place de la chambre de patient à la salle d'attente en passant par la salle à dîner et la salle de soins. Des solutions bariatriques viennent compléter la collection.

**CARACTÉRISTIQUES**



Accoudoirs à joue ouverte



Accoudoirs à joue pleine - parois latérales entièrement garnies de tissu



Accoudoirs prolongés - offrant une bonne prise pour aider l'utilisateur à s'asseoir et se relever

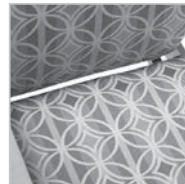

Dégagement entre l'assise et le dossier pour faciliter l'entretien



Appui-tête rabattable - permet un accès plus facile pour le soignant



Remboufrage amovible - pour faciliter le nettoyage et le remplacement



Bâti en bois massif - pour une longue durée de vie et une apparence chaleureuse



Raccords métal à métal - pour une robustesse et une durabilité à toute épreuve

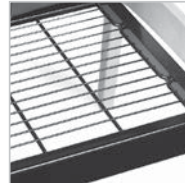

Plateau d'assise en treillis métallique - pour un confort supérieur et une meilleure hygiène des lieux



Bâti protège-mur - les pieds touchent le mur en premier, protégeant à la fois les murs et le dossier du siège

**TEXTILES ET FINIS OFFERTS**

Pour le choix de textiles et de finis bois pour milieu des soins de santé, visiter le site [globalfurnituregroup.com](http://globalfurnituregroup.com).

**APPLICATIONS SUGGÉRÉES**

- Sièges bariatriques (certains modèles)
- Salles à manger et coins repas
- Sièges d'invité
- Halls
- Salons et salles d'attente
- Chambres de patients
- Chambres de résidents
- Salles d'examen et de traitement

**SALLE À MANGER** - bâti en bois ou en métal



**SIÈGES D'INVITÉS** - bâti en bois ou en métal



**SIÈGES DE PATIENTS** - bâti en bois ou en métal



**SIÈGES REHAUSSÉS** - bâti en bois ou en métal



**SIÈGES DE SALON** - bâti en bois ou en métal



**SIÈGES DE SALON ENTièrement REMBOURRÉS** - bâti en bois ou en uréthane

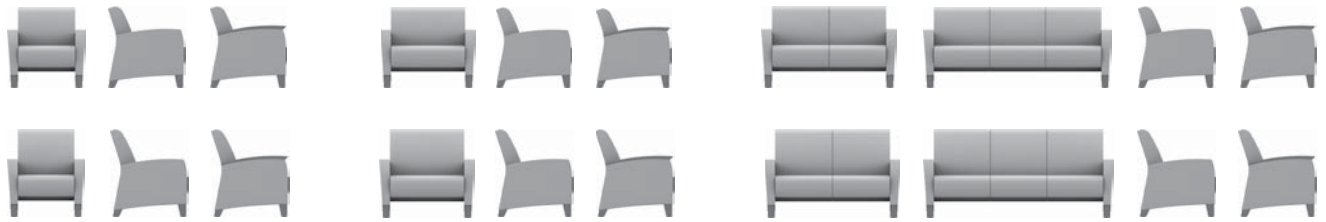

**BERGÈRES** - pieds et manchons en bois ou en uréthane



**SIÈGES INCLINABLES** - manchons en bois ou en uréthane



**SIÈGES TRANSFORMABLES** - manchons en bois ou en uréthane



**BANCS** - pieds en bois ou en métal



(pieds en uréthane ou en bois uniquement)

**SIÈGES D'INVITÉ OU DE PATIENTS MODULAIRES** - se reporter à la page 193.

**SIÈGES DE SALON MODULAIRES** - se reporter à la page 208.

PRIMACARE SALLE À MANGER

CARACTÉRISTIQUES DE SÉRIE

- La collection Primacare représente une référence en matière de sièges pour le milieu des soins de santé. Toutes les pièces pouvant se remplacer ou se réparer sur place, la collection offre un excellent rendement.
- Les **modèles haut rendement (HT)** présentent un bâti en métal et des raccords métal sur métal en zinc matricié; ils sont offerts dans les finis suivants : noir (TBL), stratus (TIV), Blanc de blancs (TDW), brume (TFO), givre (TFR), kahlua (TKA), café au lait (TLA), moka (TMO), nevada (TNE), sable (TSN), ombre (TSH), avoine grillée (TOA) ou tungstène (TTU).
- Les **modèles en bois** présentent un bâti en bois massif et des raccords métal sur métal en zinc matricié; ils sont offerts dans les finis suivants : absolu (AAM), noir fusain (CJM), cerisier (ACM), acajou Empire (EMM), chêne foncé (EOM), espresso (ECM), bois fruitier (TFM), gris (HGM), chêne moisson (HOM), miel (AHM), onyx noir (JOM), miel clair (LHM), acajou (TMM), érable (AVM), noyer moyen (MWM), noyer naturel (NLV), nuit (ASM), Noce Biondo (NBM), Noce Grigio (NGM), Noce Leggero (NEM), Noce Medio (NMM), sablé (SBM), palissandre (SKM), hène argenté (SOM), noyer (TWM), crème WC (WTM), blanc (WHM) et cerisier d'hiver (WCM).
- Les manchons sont assujettis au moyen de raccords métal sur métal; ils sont ainsi amovibles et remplaçables sur place, au besoin.
- Sur les modèles avec accoudoirs, les accoudoirs prolongés offrent une bonne prise pour aider l'utilisateur à s'asseoir et se relever.
- Les sièges présentent de série des housses remplaçables et des coussins d'assise remplaçables ou amovibles.



modèle GC3616CA (HT)



modèle GC3616W (bois)



CARACTÉRISTIQUES EN OPTION



- Les **modèles haut rendement (HT)** : peuvent être dotés de manchons en bois. Se reporter au point « Modèles en bois » de la colonne de gauche pour le choix de finis, à préciser. Sans supplément.
- Les **modèles haut rendement (HT) et en bois** peuvent être dotés de manchons en uréthane dans les finis suivants : noir (BLK), café au lait (LAB), kahlua (KAL), moka (J52), ombre (SHW) ou avoine grillée (TOA). À préciser. Sans supplément.
- Pour ajouter une membrane étanche à une assise, préciser **(MB)**. Ajouter 81 \$ par place assise.
- Pour intégrer des coutures thermocollées à un module, communiquer avec le service à la clientèle. Les suppléments peuvent varier.
- Se reporter à la page 59 pour les tables Primacare.

APPLICATIONS SUGGÉRÉES

- Salles à manger et coins repas
- Sièges d'invité
- Halls
- Salons et salles d'attente
- Chambres de patients
- Chambres de résidents

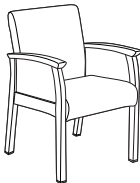
LES MODÈLES HAUT RENDEMENT (HT) SONT PRÉSENTÉS EN PREMIER, SUIVIS DES MODÈLES EN BOIS

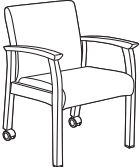
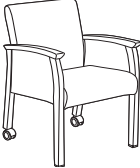
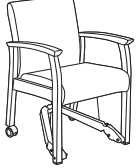
| DESCRIPTION  | MODÈLE / CARACTÉRISTIQUES | GRADES DE TEXTILE DE SÉRIE |       |             |                        |      |      |                       |      |      |      |      |      |
|--|---------------------------|----------------------------|-------|-------------|------------------------|------|------|-----------------------|------|------|------|------|------|
|  |                           | TFC                        | 2     | 3           | 4                      | 5    | 6    | 7                     | 8    | 9    | 10   | 11   | 12   |
|  <p><b>Fauteuil de salle à manger, acc. à joue ouverte (HT)</b><br/>                     TFC : 1.5 V.   1.37 M<br/>                     Poids unitaire : 50 LB   22.7 KG<br/>                     Poids - boîte : 58 LB   26.31 KG<br/>                     Volume - boîte : 13.25 P<sup>3</sup>   0.37 M<sup>3</sup></p>                        | GC3616<br>Métal           | 1433                       | 1481  | 1522        | 1568                   | 1645 | 1715 | 1786                  | 1847 | 1924 | 1996 | 2093 | 2231 |
|  |                           | DIMENSIONS HORS TOUT       |       |             | DIMENSIONS DE L'ASSISE |      |      | DIMENSIONS DU DOSSIER |      |      |      |      |      |
|  |                           |                            | L     | P           | H                      | L    | P    | H                     | L    | H    |      |      |      |
|  |                           |                            | PO 23 | 23          | 34.5                   | 19   | 17.5 | 18                    | 19   | 16.5 |      |      |      |
|  |                           | MM 584                     | 584   | 876         | 483                    | 445  | 457  | 483                   | 419  |      |      |      |      |
|  |                           | RTA 00                     |       | 1 par boîte |                        |      |      |                       |      |      |      |      |      |
|  <p><b>Fauteuil de salle à manger, acc. à joue pleine (HT)</b><br/>                     TFC : 2 V.   1.83 M<br/>                     Poids unitaire : 58 LB   26.4 KG<br/>                     Poids - boîte : 66 LB   29.94 KG<br/>                     Volume - boîte : 13.25 P<sup>3</sup>   0.37 M<sup>3</sup></p>                          | GC3616CA<br>Métal         | 1649                       | 1713  | 1767        | 1829                   | 1931 | 2025 | 2119                  | 2201 | 2303 | 2399 | 2529 | 2713 |
|  |                           | DIMENSIONS HORS TOUT       |       |             | DIMENSIONS DE L'ASSISE |      |      | DIMENSIONS DU DOSSIER |      |      |      |      |      |
|  |                           |                            | L     | P           | H                      | L    | P    | H                     | L    | H    |      |      |      |
|  |                           |                            | PO 23 | 23          | 34.5                   | 19   | 17.5 | 18                    | 19   | 16.5 |      |      |      |
|  |                           | MM 584                     | 584   | 876         | 483                    | 445  | 457  | 483                   | 419  |      |      |      |      |
|  |                           | RTA 00                     |       | 1 par boîte |                        |      |      |                       |      |      |      |      |      |
|  <p><b>Fauteuil de salle à manger, acc. à joue pleine, insertion en mélamine (HT)</b><br/>                     TFC : 1.5 V.   1.37 M<br/>                     Poids unitaire : 58 LB   26.4 KG<br/>                     Poids - boîte : 66 LB   29.94 KG<br/>                     Volume - boîte : 13.25 P<sup>3</sup>   0.37 M<sup>3</sup></p> | GC3616CAL<br>Métal        | 1950                       | 1998  | 2039        | 2085                   | 2162 | 2232 | 2303                  | 2364 | 2441 | 2513 | 2610 | 2748 |
|  |                           | DIMENSIONS HORS TOUT       |       |             | DIMENSIONS DE L'ASSISE |      |      | DIMENSIONS DU DOSSIER |      |      |      |      |      |
|  |                           |                            | L     | P           | H                      | L    | P    | H                     | L    | H    |      |      |      |
|  |                           |                            | PO 23 | 23          | 34.5                   | 19   | 17.5 | 18                    | 19   | 16.5 |      |      |      |
|  |                           | MM 584                     | 584   | 876         | 483                    | 445  | 457  | 483                   | 419  |      |      |      |      |
|  |                           | RTA 00                     |       | 1 par boîte |                        |      |      |                       |      |      |      |      |      |

| DESCRIPTION   | MODÈLE / CARACTÉRISTIQUES                                    | GRADES DE TEXTILE DE SÉRIE |      |      |                        |      |      |                       |      |      |      |      |      |     |     |     |     |     |
|---|--|----------------------------|------|------|------------------------|------|------|-----------------------|------|------|------|------|------|-----|-----|-----|-----|-----|
| <br><b>Fauteuil de salle à manger, acc. à joue ouverte, roulettes arrière pivotantes (HT)</b><br>TFC : 1.5 V   1.37 M<br>Poids unitaire : 50 LB   22.7 KG<br>Poids - boîte : 58 LB   26.31 KG<br>Volume - boîte : 13.25 P <sup>3</sup>   0.37 M <sup>3</sup>   | <b>GC3616RC</b><br>Métal                                     | TFC                        | 2    | 3    | 4                      | 5    | 6    | 7                     | 8    | 9    | 10   | 11   | 12   |     |     |     |     |     |
|   | Capacité de charge, 500 lb.                                  | 1522                       | 1570 | 1611 | 1657                   | 1734 | 1804 | 1875                  | 1936 | 2013 | 2085 | 2182 | 2320 |     |     |     |     |     |
|   | Manchons en bois en option, à préciser. Sans supplément.     | DIMENSIONS HORS TOUT       |      |      | DIMENSIONS DE L'ASSISE |      |      | DIMENSIONS DU DOSSIER |      |      |      |      |      |     |     |     |     |     |
|   |  | PO                         | 23   | 23   | 34.5                   | 19   | 17.5 | 18                    | 19   | 16.5 | MM   | 584  | 584  | 876 | 483 | 445 | 457 | 483 |
|   |  | RTA 00 1 par boîte         |      |      |                        |      |      |                       |      |      |      |      |      |     |     |     |     |     |
| <br><b>Fauteuil de salle à manger, acc. à joue pleine, roulettes arrière pivotantes (HT)</b><br>TFC : 2 V   1.83 M<br>Poids unitaire : 58 LB   26.4 KG<br>Poids - boîte : 66 LB   29.94 KG<br>Volume - boîte : 13.25 P <sup>3</sup>   0.37 M <sup>3</sup>  | <b>GC3616CARC</b><br>Métal                                   | TFC                        | 2    | 3    | 4                      | 5    | 6    | 7                     | 8    | 9    | 10   | 11   | 12   |     |     |     |     |     |
|   | Capacité de charge, 500 lb.                                  | 1737                       | 1801 | 1855 | 1917                   | 2019 | 2113 | 2207                  | 2289 | 2391 | 2487 | 2617 | 2801 |     |     |     |     |     |
|   | Manchons en bois en option, à préciser. Sans supplément.     | DIMENSIONS HORS TOUT       |      |      | DIMENSIONS DE L'ASSISE |      |      | DIMENSIONS DU DOSSIER |      |      |      |      |      |     |     |     |     |     |
|   |  | PO                         | 23   | 23   | 34.5                   | 19   | 17.5 | 18                    | 19   | 16.5 | MM   | 584  | 584  | 876 | 483 | 445 | 457 | 483 |
|   |  | RTA 00 1 par boîte         |      |      |                        |      |      |                       |      |      |      |      |      |     |     |     |     |     |
| <br>Permet au soignant de déplacer sans heurts une personne assise.<br><b>Fauteuil de salle à manger, acc. à joue ouverte, roulettes arrière pivotantes, méc. de soulèv. (HT)</b><br>TFC : 1.5 V   1.37 M<br>Poids unitaire : 51 LB   23.2 KG<br>Poids - boîte : 59 LB   26.76 KG<br>Volume - boîte : 13.25 P <sup>3</sup>   0.37 M <sup>3</sup> | <b>GC3616RCEZ</b><br>Métal                                   | TFC                        | 2    | 3    | 4                      | 5    | 6    | 7                     | 8    | 9    | 10   | 11   | 12   |     |     |     |     |     |
|   | Capacité de charge, 500 lb.                                  | 1983                       | 2031 | 2072 | 2118                   | 2195 | 2265 | 2336                  | 2397 | 2474 | 2546 | 2643 | 2781 |     |     |     |     |     |
|   | Manchons en bois en option, à préciser. Sans supplément.     | DIMENSIONS HORS TOUT       |      |      | DIMENSIONS DE L'ASSISE |      |      | DIMENSIONS DU DOSSIER |      |      |      |      |      |     |     |     |     |     |
|   |  | PO                         | 23   | 23   | 34.5                   | 19   | 17.5 | 18                    | 19   | 16.5 | MM   | 584  | 584  | 876 | 483 | 445 | 457 | 483 |
|   |  | RTA 00 1 par boîte         |      |      |                        |      |      |                       |      |      |      |      |      |     |     |     |     |     |
| <br><b>Fauteuil de salle à manger, acc. à joue ouverte (bois)</b><br>TFC : 1.5 V   1.37 M<br>Poids unitaire : 40 LB   18.2 KG<br>Poids - boîte : 50 LB   22.68 KG<br>Volume - boîte : 13.25 P <sup>3</sup>   0.37 M <sup>3</sup>   | <b>GC3616W</b><br>Bois                                       | TFC                        | 2    | 3    | 4                      | 5    | 6    | 7                     | 8    | 9    | 10   | 11   | 12   |     |     |     |     |     |
|   | Capacité de charge, 350 lb.                                  | 1122                       | 1170 | 1211 | 1257                   | 1334 | 1404 | 1475                  | 1536 | 1613 | 1685 | 1782 | 1920 |     |     |     |     |     |
|   | Manchons en uréthane en option, à préciser. Sans supplément. | DIMENSIONS HORS TOUT       |      |      | DIMENSIONS DE L'ASSISE |      |      | DIMENSIONS DU DOSSIER |      |      |      |      |      |     |     |     |     |     |
|   |  | PO                         | 23   | 23   | 34.5                   | 19   | 17.5 | 18                    | 19   | 16.5 | MM   | 584  | 584  | 876 | 483 | 445 | 457 | 483 |
|   |  | RTA 00 1 par boîte         |      |      |                        |      |      |                       |      |      |      |      |      |     |     |     |     |     |
| <br><b>Fauteuil de salle à manger, acc. à joue pleine (bois)</b><br>TFC : 2 V   1.83 M<br>Poids unitaire : 48 LB   21.8 KG<br>Poids - boîte : 58 LB   26.31 KG<br>Volume - boîte : 13.25 P <sup>3</sup>   0.37 M <sup>3</sup>  | <b>GC3616WCA</b><br>Bois                                     | TFC                        | 2    | 3    | 4                      | 5    | 6    | 7                     | 8    | 9    | 10   | 11   | 12   |     |     |     |     |     |
|   | Capacité de charge, 350 lb.                                  | 1289                       | 1353 | 1407 | 1469                   | 1571 | 1665 | 1759                  | 1841 | 1943 | 2039 | 2169 | 2353 |     |     |     |     |     |
|   | Manchons en uréthane en option, à préciser. Sans supplément. | DIMENSIONS HORS TOUT       |      |      | DIMENSIONS DE L'ASSISE |      |      | DIMENSIONS DU DOSSIER |      |      |      |      |      |     |     |     |     |     |
|   |  | PO                         | 23   | 23   | 34.5                   | 19   | 17.5 | 18                    | 19   | 16.5 | MM   | 584  | 584  | 876 | 483 | 445 | 457 | 483 |
|   |  | RTA 00 1 par boîte         |      |      |                        |      |      |                       |      |      |      |      |      |     |     |     |     |     |

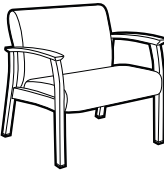
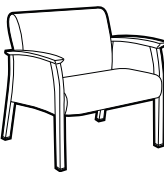
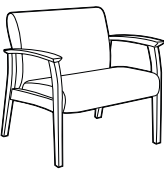
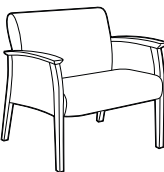

| DESCRIPTION  | MODÈLE / CARACTÉRISTIQUES  | GRADES DE TEXTILE DE SÉRIE |             |             |                        |             |           |                       |             |      |      |      |      |
|--|--|----------------------------|-------------|-------------|------------------------|-------------|-----------|-----------------------|-------------|------|------|------|------|
|  |  | TFC                        | 2           | 3           | 4                      | 5           | 6         | 7                     | 8           | 9    | 10   | 11   | 12   |
|  <p><b>GC3616WFC</b><br/>Bois</p> <p><b>Fauteuil de salle à manger, acc. à joue ouverte, roulettes avant (bois)</b><br/>TFC : 1.5 V.   1.37 M<br/>Poids unitaire : 40 LB   18.2 KG<br/>Poids - boîte : 50 LB   22.68 KG<br/>Volume - boîte : 13.25 P<sup>3</sup>   0.37 M<sup>3</sup></p> | <p>Capacité de charge, 350 lb.</p> <p>Manchons en uréthane en option, à préciser. Sans supplément.</p> | 1203                       | 1251        | 1292        | 1338                   | 1415        | 1485      | 1556                  | 1617        | 1694 | 1766 | 1863 | 2001 |
|  |  | DIMENSIONS HORS TOUT       |             |             | DIMENSIONS DE L'ASSISE |             |           | DIMENSIONS DU DOSSIER |             |      |      |      |      |
|  |  | L                          | P           | H           | L                      | P           | H         | L                     | H           |      |      |      |      |
|  |  | PO 23<br>MM 584            | 23<br>584   | 34.5<br>876 | 19<br>483              | 17.5<br>445 | 18<br>457 | 19<br>483             | 16.5<br>419 |      |      |      |      |
|  |  | RTA 00                     | 1 par boîte |             |                        |             |           |                       |             |      |      |      |      |
|  <p><b>GC3637</b><br/>Métal</p> <p><b>Fauteuil bariatrique à DB, accoudoirs à joue ouverte (HT)</b><br/>TFC : 2.5 V.   2.29 M<br/>Poids unitaire : 66 LB   30 KG<br/>Poids - boîte : 78 LB   35.38 KG<br/>Volume - boîte : 26.5 P<sup>3</sup>   0.75 M<sup>3</sup></p>                    | <p>Capacité de charge, 500 lb.</p> <p>Manchons en bois en option, à préciser. Sans supplément.</p>     | 2009                       | 2089        | 2157        | 2234                   | 2362        | 2479      | 2597                  | 2699        | 2827 | 2947 | 3109 | 3339 |
|  |  | DIMENSIONS HORS TOUT       |             |             | DIMENSIONS DE L'ASSISE |             |           | DIMENSIONS DU DOSSIER |             |      |      |      |      |
|  |  | L                          | P           | H           | L                      | P           | H         | L                     | H           |      |      |      |      |
|  |  | PO 35<br>MM 889            | 27<br>686   | 33<br>838   | 30<br>762              | 17.5<br>445 | 18<br>457 | 30<br>762             | 15<br>381   |      |      |      |      |
|  |  | RTA 00                     | 1 par boîte |             |                        |             |           |                       |             |      |      |      |      |
|  <p><b>GC3637CA</b><br/>Métal</p> <p><b>Fauteuil bariatrique à DB, accoudoirs à joue pleine (HT)</b><br/>TFC : 3.5 V.   3.2 M<br/>Poids unitaire : 76 LB   34.5 KG<br/>Poids - boîte : 88 LB   39.92 KG<br/>Volume - boîte : 26.5 P<sup>3</sup>   0.75 M<sup>3</sup></p>                  | <p>Capacité de charge, 500 lb.</p> <p>Manchons en bois en option, à préciser. Sans supplément.</p>     | 2257                       | 2369        | 2464        | 2572                   | 2751        | 2915      | 3080                  | 3223        | 3402 | 3570 | 3797 | 4119 |
|  |  | DIMENSIONS HORS TOUT       |             |             | DIMENSIONS DE L'ASSISE |             |           | DIMENSIONS DU DOSSIER |             |      |      |      |      |
|  |  | L                          | P           | H           | L                      | P           | H         | L                     | H           |      |      |      |      |
|  |  | PO 35<br>MM 889            | 27<br>686   | 33<br>838   | 30<br>762              | 17.5<br>445 | 18<br>457 | 30<br>762             | 15<br>381   |      |      |      |      |
|  |  | RTA 00                     | 1 par boîte |             |                        |             |           |                       |             |      |      |      |      |
|  <p><b>GC3637W</b><br/>Bois</p> <p><b>Fauteuil bariatrique à DB, accoudoirs à joue ouverte (bois)</b><br/>TFC : 2.5 V.   2.29 M<br/>Poids unitaire : 54 LB   24.5 KG<br/>Poids - boîte : 66 LB   29.94 KG<br/>Volume - boîte : 26.5 P<sup>3</sup>   0.75 M<sup>3</sup></p>              | <p>Capacité de charge, 500 lb.</p> <p>Manchons en uréthane en option, à préciser. Sans supplément.</p> | 1570                       | 1650        | 1718        | 1795                   | 1923        | 2040      | 2158                  | 2260        | 2388 | 2508 | 2670 | 2900 |
|  |  | DIMENSIONS HORS TOUT       |             |             | DIMENSIONS DE L'ASSISE |             |           | DIMENSIONS DU DOSSIER |             |      |      |      |      |
|  |  | L                          | P           | H           | L                      | P           | H         | L                     | H           |      |      |      |      |
|  |  | PO 35<br>MM 889            | 27<br>686   | 33<br>838   | 30<br>762              | 17.5<br>445 | 18<br>457 | 30<br>762             | 15<br>381   |      |      |      |      |
|  |  | RTA 00                     | 1 par boîte |             |                        |             |           |                       |             |      |      |      |      |
|  <p><b>GC3637WCA</b><br/>Bois</p> <p><b>Fauteuil bariatrique à DB, accoudoirs à joue pleine (bois)</b><br/>TFC : 3.5 V.   3.2 M<br/>Poids unitaire : 64 LB   29.1 KG<br/>Poids - boîte : 76 LB   34.47 KG<br/>Volume - boîte : 26.5 P<sup>3</sup>   0.75 M<sup>3</sup></p>              | <p>Capacité de charge, 500 lb.</p> <p>Manchons en uréthane en option, à préciser. Sans supplément.</p> | 1760                       | 1872        | 1967        | 2075                   | 2254        | 2418      | 2583                  | 2726        | 2905 | 3073 | 3300 | 3622 |
|  |  | DIMENSIONS HORS TOUT       |             |             | DIMENSIONS DE L'ASSISE |             |           | DIMENSIONS DU DOSSIER |             |      |      |      |      |
|  |  | L                          | P           | H           | L                      | P           | H         | L                     | H           |      |      |      |      |
|  |  | PO 35<br>MM 889            | 27<br>686   | 33<br>838   | 30<br>762              | 17.5<br>445 | 18<br>457 | 30<br>762             | 15<br>381   |      |      |      |      |
|  |  | RTA 00                     | 1 par boîte |             |                        |             |           |                       |             |      |      |      |      |

## PRIMACARE INVITÉS



modèle GC3620CA (HT)



modèle C3625W (bois)

## CARACTÉRISTIQUES DE SÉRIE

- La collection Primacare représente une référence en matière de sièges pour le milieu des soins de santé. Toutes les pièces pouvant se remplacer ou se réparer sur place, la collection offre un excellent rendement.
- Les **modèles haut rendement (HT)** présentent un bâti en métal et des raccords métal sur métal en zinc matricié; ils sont offerts dans les finis suivants : noir (TBL), stratus (TIV), Blanc de blancs (TDW), brume (TFO), givre (TFR), kahlua (TKA), café au lait (TLA), moka (TMO), nevada (TNE), sable (TSN), ombre (TSH), avoine grillée (TOA) ou tungstène (TTU).
- Les **modèles en bois** présentent un bâti en bois massif et des raccords métal sur métal en zinc matricié; ils sont offerts dans les finis suivants : absolu (AAM), noir fusain (CJM), cerisier (ACM), acajou Empire (EMM), chêne foncé (EOM), espresso (ECM), bois fruitier (TFM), gris (HGM), chêne moisson (HOM), miel (AHM), onyx noir (JOM), miel clair (LHM), acajou (TMM), érable (AVM), noyer moyen (MWM), noyer naturel (NLW), nuit (ASM), Noce Biondo (NBM), Noce Grigio (NGM), Noce Leggero (NEM), Noce Medio (NMM), sablé (SBM), palissandre (SKM), chêne argenté (SOM), noyer (TWM), blanc (WHM), crème WC (WTM) et cerisier d'hiver (WCM).
- Les manchons sont assujettis au moyen de raccords métal sur métal; ils sont ainsi amovibles et remplaçables sur place, au besoin.
- Sur les modèles avec accoudoirs, les accoudoirs prolongés offrent une bonne prise pour aider l'utilisateur à s'asseoir et se relever.

- Les sièges présentent de série des housses remplaçables et des coussins d'assise remplaçables ou amovibles.
- Le coussin d'assise présente un bord avant arrondi sans couture; un dégagement est prévu entre l'assise et le dossier ainsi qu'autour du coussin d'assise pour faciliter le nettoyage.
- Les sièges présentent de série un plateau d'assise en treillis métallique. Pour les applications liées à la santé mentale, ce plateau peut être recouvert d'une barrière pleine résistant à l'humidité tenue en place par des fixations inviolables. Communiquer avec son représentant Global pour une proposition de prix spéciale.
- Tous les sièges présentent un bâti protège-mur.
- Les modèles **CA / ARC** présentent des accoudoirs à joue fermée rembourrée. Les panneaux sont de série amovibles et remplaçables. Pour les assujettir au moyen de fixations inviolables, communiquer avec son représentant Global pour une proposition de prix spéciale.
- Pour le choix de textiles pour milieu des soins de santé, visiter le site [globalfurnituregroup.com](http://globalfurnituregroup.com).
- Ce produit peut être garni de tout textile de série de Global si le respect de normes en matière de soins de santé n'est pas exigé.
- Tous les modèles sont expédiés entièrement montés.

## CARACTÉRISTIQUES EN OPTION

- Les **modèles haut rendement (HT)** : peuvent être dotés de manchons en bois. Se reporter au point « Modèles en bois » de la colonne de gauche pour le choix de finis, à préciser. Sans supplément.
- Les **modèles haut rendement (HT) et en bois** peuvent être dotés de manchons en uréthane dans les finis suivants : noir (BLK), café au lait (LAB), kahlua (KAL), moka (J52), ombre (SHW) ou avoine grillée (TOA). À préciser. Sans supplément.
- Pour ajouter une membrane étanche à une assise, préciser **(MB)**. Ajouter 81 \$ par place assise.
- Pour intégrer des coutures thermocollées à un module, communiquer avec le service à la clientèle. Les suppléments peuvent varier.
- Se reporter à la page 59 pour les tables Primacare.

## APPLICATIONS SUGGÉRÉES

- Sièges bariatricques
- Sièges d'invité
- Halls
- Salons et salles d'attente
- Chambres de patients
- Chambres de résidents

## LES MODÈLES HAUT RENDEMENT (HT) SONT PRÉSENTÉS EN PREMIER, SUIVIS DES MODÈLES EN BOIS.

### DESCRIPTION



**Fauteuil d'invité à DB, acc. à joue ouverte (HT)**  
 TFC : 1.75 V | 1.6 M  
 Poids unitaire : 54 LB | 24.5 KG  
 Poids - boîte : 62 LB | 28.12 KG  
 Volume - boîte : 17.5 P<sup>3</sup> | 0.49 M<sup>3</sup>

### MODÈLE / CARACTÉRISTIQUES

|   | TFC  | 2    | 3    | 4    | 5    | 6    | 7    | 8    | 9    | 10   | 11   | 12   |
|---|------|------|------|------|------|------|------|------|------|------|------|------|
| <b>GC3620</b><br>Métal                    | 1558 | 1614 | 1661 | 1716 | 1805 | 1887 | 1969 | 2041 | 2130 | 2214 | 2328 | 2489 |
| <b>GC3620F</b><br>Dossier flexible, métal | 1930 | 1986 | 2033 | 2088 | 2177 | 2259 | 2341 | 2413 | 2502 | 2586 | 2700 | 2861 |

|  | DIMENSIONS HORS TOUT |   |   | DIMENSIONS DE L'ASSISE |   |   | DIMENSIONS DU DOSSIER |   |
|--|----------------------|---|---|------------------------|---|---|-----------------------|---|
|  | L                    | P | H | L                      | P | H | L                     | H |

|    |     |     |     |      |      |     |      |     |
|----|-----|-----|-----|------|------|-----|------|-----|
| PO | 25  | 27  | 33  | 20.5 | 17.5 | 18  | 20.5 | 15  |
| MM | 635 | 686 | 838 | 521  | 445  | 457 | 521  | 381 |

**RTA 00** 1 par boîte



**Fauteuil d'invité à DB, acc. à joue pleine (HT)**  
 TFC : 2.75 V | 2.51 M  
 Poids unitaire : 64 LB | 29.1 KG  
 Poids - boîte : 72 LB | 32.66 KG  
 Volume - boîte : 17.5 P<sup>3</sup> | 0.49 M<sup>3</sup>

|   | TFC  | 2    | 3    | 4    | 5    | 6    | 7    | 8    | 9    | 10   | 11   | 12   |
|---|------|------|------|------|------|------|------|------|------|------|------|------|
| <b>GC3620CA</b><br>Métal                    | 1810 | 1898 | 1972 | 2058 | 2198 | 2327 | 2456 | 2569 | 2709 | 2841 | 3020 | 3273 |
| <b>GC3620FCA</b><br>Dossier flexible, métal | 2178 | 2266 | 2340 | 2426 | 2566 | 2695 | 2824 | 2937 | 3077 | 3209 | 3388 | 3641 |

|  | DIMENSIONS HORS TOUT |   |   | DIMENSIONS DE L'ASSISE |   |   | DIMENSIONS DU DOSSIER |   |
|--|----------------------|---|---|------------------------|---|---|-----------------------|---|
|  | L                    | P | H | L                      | P | H | L                     | H |

|    |     |     |     |      |      |     |      |     |
|----|-----|-----|-----|------|------|-----|------|-----|
| PO | 25  | 27  | 33  | 20.5 | 17.5 | 18  | 20.5 | 15  |
| MM | 635 | 686 | 838 | 521  | 445  | 457 | 521  | 381 |

**RTA 00** 1 par boîte

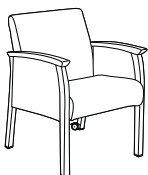

**Fauteuil d'invité à DB, acc. à joue pleine, roulettes arrière basc-dépl. (HT)**  
 TFC : 2.75 V | 2.51 M  
 Poids unitaire : 64 LB | 29.1 KG  
 Poids - boîte : 72 LB | 32.66 KG  
 Volume - boîte : 23 P<sup>3</sup> | 0.65 M<sup>3</sup>

|                            | TFC  | 2    | 3    | 4    | 5    | 6    | 7    | 8    | 9    | 10   | 11   | 12   |
|----------------------------|------|------|------|------|------|------|------|------|------|------|------|------|
| <b>GC3620CARC</b><br>Métal | 1909 | 1997 | 2071 | 2157 | 2297 | 2426 | 2555 | 2668 | 2808 | 2940 | 3119 | 3372 |

|  | DIMENSIONS HORS TOUT |   |   | DIMENSIONS DE L'ASSISE |   |   | DIMENSIONS DU DOSSIER |   |
|--|----------------------|---|---|------------------------|---|---|-----------------------|---|
|  | L                    | P | H | L                      | P | H | L                     | H |

|    |     |      |     |      |      |     |      |     |
|----|-----|------|-----|------|------|-----|------|-----|
| PO | 25  | 29.5 | 33  | 20.5 | 17.5 | 18  | 20.5 | 15  |
| MM | 635 | 749  | 838 | 521  | 445  | 457 | 521  | 381 |

**RTA 00** 1 par boîte

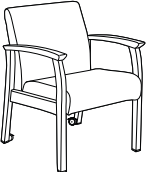
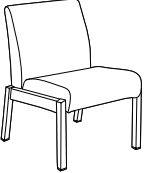
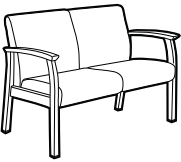
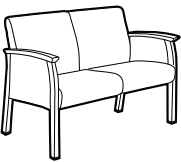
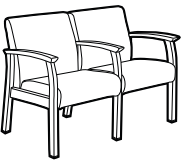
| DESCRIPTION   | MODÈLE / CARACTÉRISTIQUES                                | GRADES DE TEXTILE DE SÉRIE |                      |           |             |                        |           |             |                       |      |      |      |      |  |
|---|--|----------------------------|----------------------|-----------|-------------|------------------------|-----------|-------------|-----------------------|------|------|------|------|--|
|   |  | TFC                        | 2                    | 3         | 4           | 5                      | 6         | 7           | 8                     | 9    | 10   | 11   | 12   |  |
|  <p><b>Fauteuil d'invité à DB, acc. à joue ouverte, roulettes arrière basc-dépl. (HT)</b><br/>                     TFC : 1.75 V.   1.6 M<br/>                     Poids unitaire : 54 LB   24.5 KG<br/>                     Poids - boîte : 62 LB   28.12 KG<br/>                     Volume - boîte : 23 P<sup>3</sup>   0.65 M<sup>3</sup></p> | <b>GC3620RC</b><br>Métal                                 | 1661                       | 1717                 | 1764      | 1819        | 1908                   | 1990      | 2072        | 2144                  | 2233 | 2317 | 2431 | 2592 |  |
|   | Capacité de charge, 500 lb.                              |                            |                      |           |             |                        |           |             |                       |      |      |      |      |  |
|   | Manchons en bois en option, à préciser. Sans supplément. |                            |                      |           |             |                        |           |             |                       |      |      |      |      |  |
|   |  |                            | DIMENSIONS HORS TOUT |           |             | DIMENSIONS DE L'ASSISE |           |             | DIMENSIONS DU DOSSIER |      |      |      |      |  |
|   |  |                            | L                    | P         | H           | L                      | P         | H           | L                     | H    |      |      |      |  |
|   |  | PO 25<br>MM 635            | 29.5<br>749          | 33<br>838 | 20.5<br>521 | 17.5<br>445            | 18<br>457 | 20.5<br>521 | 15<br>381             |      |      |      |      |  |
|   |  | <b>RTA 00</b>              | 1 par boîte          |           |             |                        |           |             |                       |      |      |      |      |  |
|  <p><b>Chaise simple à dossier bas (HT)</b><br/>                     TFC : 1.75 V.   1.6 M<br/>                     Poids unitaire : 52 LB   23.6 KG<br/>                     Poids - boîte : 60 LB   27.22 KG<br/>                     Volume - boîte : 17.5 P<sup>3</sup>   0.49 M<sup>3</sup></p>   | <b>GC3620NA</b><br>Métal                                 | 1270                       | 1326                 | 1373      | 1428        | 1517                   | 1599      | 1681        | 1753                  | 1842 | 1926 | 2040 | 2201 |  |
|   | Capacité de charge, 500 lb.                              |                            |                      |           |             |                        |           |             |                       |      |      |      |      |  |
|   | Manchons en bois en option, à préciser. Sans supplément. |                            |                      |           |             |                        |           |             |                       |      |      |      |      |  |
|   |  |                            | DIMENSIONS HORS TOUT |           |             | DIMENSIONS DE L'ASSISE |           |             | DIMENSIONS DU DOSSIER |      |      |      |      |  |
|   |  |                            | L                    | P         | H           | L                      | P         | H           | L                     | H    |      |      |      |  |
|   |  | PO 23.5<br>MM 597          | 27<br>686            | 33<br>838 | 20.5<br>521 | 17.5<br>445            | 18<br>457 | 20.5<br>521 | 15<br>381             |      |      |      |      |  |
|   |  | <b>RTA 00</b>              | 1 par boîte          |           |             |                        |           |             |                       |      |      |      |      |  |
|  <p><b>Siège deux places à DB, deux acc. à joue ouverte, aucun acc. central (HT)</b><br/>                     TFC : 3.25 V.   2.97 M<br/>                     Poids unitaire : 80 LB   36.4 KG<br/>                     Poids - boîte : 92 LB   41.73 KG<br/>                     Volume - boîte : 43 P<sup>3</sup>   1.21 M<sup>3</sup></p>     | <b>GC3621</b><br>Métal                                   | 2373                       | 2477                 | 2565      | 2666        | 2831                   | 2984      | 3137        | 3270                  | 3436 | 3592 | 3803 | 4102 |  |
|   | Capacité de charge, 500 lb/place assise.                 |                            |                      |           |             |                        |           |             |                       |      |      |      |      |  |
|   | Manchons en bois en option, à préciser. Sans supplément. |                            |                      |           |             |                        |           |             |                       |      |      |      |      |  |
|   |  |                            | DIMENSIONS HORS TOUT |           |             | DIMENSIONS DE L'ASSISE |           |             | DIMENSIONS DU DOSSIER |      |      |      |      |  |
|   |  |                            | L                    | P         | H           | L                      | P         | H           | L                     | H    |      |      |      |  |
|   |  | PO 45<br>MM 1143           | 27<br>686            | 33<br>838 | 40<br>1016  | 17.5<br>445            | 18<br>457 | 40<br>1016  | 15<br>381             |      |      |      |      |  |
|   |  | <b>RTA 00</b>              | 1 par boîte          |           |             |                        |           |             |                       |      |      |      |      |  |
|  <p><b>Siège deux places à DB, deux acc. à joue pleine, aucun acc. central (HT)</b><br/>                     TFC : 3.75 V.   3.43 M<br/>                     Poids unitaire : 88 LB   40 KG<br/>                     Poids - boîte : 100 LB   45.36 KG<br/>                     Volume - boîte : 43 P<sup>3</sup>   1.21 M<sup>3</sup></p>     | <b>GC3621CA</b><br>Métal                                 | 2638                       | 2758                 | 2859      | 2976        | 3167                   | 3343      | 3519        | 3673                  | 3864 | 4044 | 4288 | 4633 |  |
|   | Capacité de charge, 500 lb/place assise.                 |                            |                      |           |             |                        |           |             |                       |      |      |      |      |  |
|   | Manchons en bois en option, à préciser. Sans supplément. |                            |                      |           |             |                        |           |             |                       |      |      |      |      |  |
|   |  |                            | DIMENSIONS HORS TOUT |           |             | DIMENSIONS DE L'ASSISE |           |             | DIMENSIONS DU DOSSIER |      |      |      |      |  |
|   |  |                            | L                    | P         | H           | L                      | P         | H           | L                     | H    |      |      |      |  |
|   |  | PO 45<br>MM 1143           | 27<br>686            | 33<br>838 | 40<br>1016  | 17.5<br>445            | 18<br>457 | 40<br>1016  | 15<br>381             |      |      |      |      |  |
|   |  | <b>RTA 00</b>              | 1 par boîte          |           |             |                        |           |             |                       |      |      |      |      |  |
|  <p><b>Siège deux places à DB, trois acc. à joue ouverte (HT)</b><br/>                     TFC : 3.25 V.   2.97 M<br/>                     Poids unitaire : 86 LB   39.1 KG<br/>                     Poids - boîte : 98 LB   44.45 KG<br/>                     Volume - boîte : 43 P<sup>3</sup>   1.21 M<sup>3</sup></p>                      | <b>GC3622</b><br>Métal                                   | 2867                       | 2971                 | 3059      | 3160        | 3325                   | 3478      | 3631        | 3764                  | 3930 | 4086 | 4297 | 4596 |  |
|   | Capacité de charge, 500 lb/place assise.                 |                            |                      |           |             |                        |           |             |                       |      |      |      |      |  |
|   | Manchons en bois en option, à préciser. Sans supplément. |                            |                      |           |             |                        |           |             |                       |      |      |      |      |  |
|   |  |                            | DIMENSIONS HORS TOUT |           |             | DIMENSIONS DE L'ASSISE |           |             | DIMENSIONS DU DOSSIER |      |      |      |      |  |
|   |  |                            | L                    | P         | H           | L                      | P         | H           | L                     | H    |      |      |      |  |
|   |  | PO 46<br>MM 1168           | 27<br>686            | 33<br>838 | 20.5<br>521 | 17.5<br>445            | 18<br>457 | 20.5<br>521 | 15<br>381             |      |      |      |      |  |
|   |  | <b>RTA 00</b>              | 1 par boîte          |           |             |                        |           |             |                       |      |      |      |      |  |

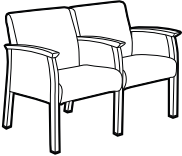
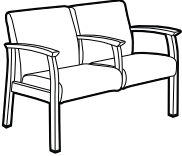
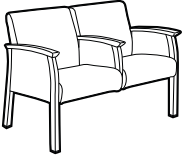
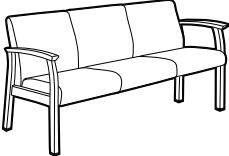
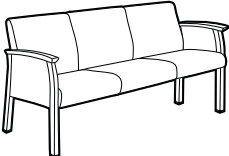
| DESCRIPTION   | MODÈLE / CARACTÉRISTIQUES  | GRADES DE TEXTILE DE SÉRIE |             |           |                        |             |           |                       |           |      |      |      |      |
|---|--|----------------------------|-------------|-----------|------------------------|-------------|-----------|-----------------------|-----------|------|------|------|------|
|   |  | TFC                        | 2           | 3         | 4                      | 5           | 6         | 7                     | 8         | 9    | 10   | 11   | 12   |
|  <p><b>Siège deux places à DB, trois acc. à joue pleine (HT)</b><br/>                     TFC : 4.5 V.   4.11 M<br/>                     Poids unitaire : 106 LB   48.2 KG<br/>                     Poids - boîte : 118 LB   53.52 KG<br/>                     Volume - boîte : 43 P<sup>3</sup>   1.21 M<sup>3</sup></p>                            | <p><b>GC3622CA</b><br/>Métal</p> <p>Capacité de charge, 500 lb/place assise.</p> <p>Manchons en bois en option, à préciser. Sans supplément.</p> | 3248                       | 3392        | 3514      | 3653                   | 3883        | 4094      | 4306                  | 4490      | 4720 | 4936 | 5228 | 5642 |
|   |  | DIMENSIONS HORS TOUT       |             |           | DIMENSIONS DE L'ASSISE |             |           | DIMENSIONS DU DOSSIER |           |      |      |      |      |
|   |  | L                          | P           | H         | L                      | P           | H         | L                     | H         |      |      |      |      |
|   |  | PO 46<br>MM 1168           | 27<br>686   | 33<br>838 | 20.5<br>521            | 17.5<br>445 | 18<br>457 | 20.5<br>521           | 15<br>381 |      |      |      |      |
|   |  | <b>RTA 00</b>              | 1 par boîte |           |                        |             |           |                       |           |      |      |      |      |
|  <p><b>Siège deux places à DB, acc. externes et demi-acc. central à joue ouverte (HT)</b><br/>                     TFC : 3.25 V.   2.97 M<br/>                     Poids unitaire : 82 LB   37.3 KG<br/>                     Poids - boîte : 94 LB   42.64 KG<br/>                     Volume - boîte : 43 P<sup>3</sup>   1.21 M<sup>3</sup></p>    | <p><b>GC3623</b><br/>Métal</p> <p>Capacité de charge, 500 lb/place assise.</p> <p>Manchons en bois en option, à préciser. Sans supplément.</p>   | 2731                       | 2835        | 2923      | 3024                   | 3189        | 3342      | 3495                  | 3628      | 3794 | 3950 | 4161 | 4460 |
|   |  | DIMENSIONS HORS TOUT       |             |           | DIMENSIONS DE L'ASSISE |             |           | DIMENSIONS DU DOSSIER |           |      |      |      |      |
|   |  | L                          | P           | H         | L                      | P           | H         | L                     | H         |      |      |      |      |
|   |  | PO 46<br>MM 1168           | 27<br>686   | 33<br>838 | 20.5<br>521            | 17.5<br>445 | 18<br>457 | 20.5<br>521           | 15<br>381 |      |      |      |      |
|   |  | <b>RTA 00</b>              | 1 par boîte |           |                        |             |           |                       |           |      |      |      |      |
|  <p><b>Siège deux places à DB, acc. externes et demi-acc. central à joue pleine (HT)</b><br/>                     TFC : 4.5 V.   4.11 M<br/>                     Poids unitaire : 94 LB   42.7 KG<br/>                     Poids - boîte : 106 LB   48.08 KG<br/>                     Volume - boîte : 43 P<sup>3</sup>   1.21 M<sup>3</sup></p>     | <p><b>GC3623CA</b><br/>Métal</p> <p>Capacité de charge, 500 lb/place assise.</p> <p>Manchons en bois en option, à préciser. Sans supplément.</p> | 3193                       | 3337        | 3459      | 3598                   | 3828        | 4039      | 4251                  | 4435      | 4665 | 4881 | 5173 | 5587 |
|   |  | DIMENSIONS HORS TOUT       |             |           | DIMENSIONS DE L'ASSISE |             |           | DIMENSIONS DU DOSSIER |           |      |      |      |      |
|   |  | L                          | P           | H         | L                      | P           | H         | L                     | H         |      |      |      |      |
|   |  | PO 46<br>MM 1168           | 27<br>686   | 33<br>838 | 20.5<br>521            | 17.5<br>445 | 18<br>457 | 20.5<br>483           | 15<br>381 |      |      |      |      |
|   |  | <b>RTA 00</b>              | 1 par boîte |           |                        |             |           |                       |           |      |      |      |      |
|  <p><b>Siège trois places à DB, deux acc. à joue ouverte, aucun acc. central (HT)</b><br/>                     TFC : 4.25 V.   3.89 M<br/>                     Poids unitaire : 114 LB   51.8 KG<br/>                     Poids - boîte : 137 LB   62.14 KG<br/>                     Volume - boîte : 65.25 P<sup>3</sup>   1.84 M<sup>3</sup></p> | <p><b>GC3624</b><br/>Métal</p> <p>Capacité de charge, 500 lb/place assise.</p> <p>Manchons en bois en option, à préciser. Sans supplément.</p>   | 3230                       | 3366        | 3481      | 3613                   | 3829        | 4029      | 4229                  | 4403      | 4620 | 4824 | 5100 | 5491 |
|   |  | DIMENSIONS HORS TOUT       |             |           | DIMENSIONS DE L'ASSISE |             |           | DIMENSIONS DU DOSSIER |           |      |      |      |      |
|   |  | L                          | P           | H         | L                      | P           | H         | L                     | H         |      |      |      |      |
|   |  | PO 65<br>MM 1651           | 27<br>686   | 33<br>838 | 60<br>1524             | 17.5<br>445 | 18<br>457 | 60<br>1524            | 15<br>381 |      |      |      |      |
|   |  | <b>RTA 00</b>              | 1 par boîte |           |                        |             |           |                       |           |      |      |      |      |
|  <p><b>Siège trois places à DB, deux acc. à joue pleine, aucun acc. central (HT)</b><br/>                     TFC : 5.25 V.   4.8 M<br/>                     Poids unitaire : 124 LB   56.4 KG<br/>                     Poids - boîte : 147 LB   66.68 KG<br/>                     Volume - boîte : 65.25 P<sup>3</sup>   1.84 M<sup>3</sup></p>   | <p><b>GC3624CA</b><br/>Métal</p> <p>Capacité de charge, 500 lb/place assise.</p> <p>Manchons en bois en option, à préciser. Sans supplément.</p> | 3477                       | 3645        | 3787      | 3950                   | 4217        | 4464      | 4711                  | 4926      | 5194 | 5446 | 5787 | 6270 |
|   |  | DIMENSIONS HORS TOUT       |             |           | DIMENSIONS DE L'ASSISE |             |           | DIMENSIONS DU DOSSIER |           |      |      |      |      |
|   |  | L                          | P           | H         | L                      | P           | H         | L                     | H         |      |      |      |      |
|   |  | PO 65<br>MM 1651           | 27<br>686   | 33<br>838 | 60<br>1524             | 17.5<br>445 | 18<br>457 | 60<br>1524            | 15<br>381 |      |      |      |      |
|   |  | <b>RTA 00</b>              | 1 par boîte |           |                        |             |           |                       |           |      |      |      |      |

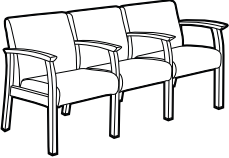
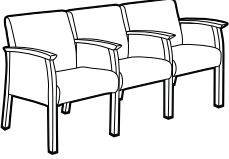
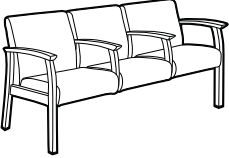
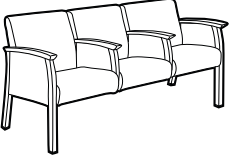
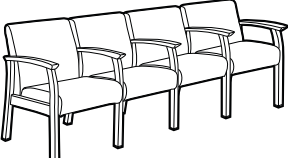
| DESCRIPTION  | MODÈLE / CARACTÉRISTIQUES  | GRADES DE TEXTILE DE SÉRIE |           |           |                        |             |           |                       |           |      |      |      |      |
|--|--|----------------------------|-----------|-----------|------------------------|-------------|-----------|-----------------------|-----------|------|------|------|------|
|  |  | TFC                        | 2         | 3         | 4                      | 5           | 6         | 7                     | 8         | 9    | 10   | 11   | 12   |
|  <p><b>Siège trois places à DB, quatre acc. à joue ouverte (HT)</b><br/>                     TFC : 4.75 V.   4.34 M<br/>                     Poids unitaire : 137 LB   62.3 KG<br/>                     Poids - boîte : 162 LB   73.48 KG<br/>                     Volume - boîte : 65.25 P<sup>3</sup>   1.84 M<sup>3</sup></p>                          | <p><b>GC3625</b><br/>Métal</p> <p>Capacité de charge, 500 lb/place assise.</p> <p>Manchons en bois en option, à préciser. Sans supplément.</p>   | 4201                       | 4353      | 4481      | 4629                   | 4871        | 5094      | 5317                  | 5512      | 5754 | 5982 | 6291 | 6728 |
|  |  | DIMENSIONS HORS TOUT       |           |           | DIMENSIONS DE L'ASSISE |             |           | DIMENSIONS DU DOSSIER |           |      |      |      |      |
|  |  | L                          | P         | H         | L                      | P           | H         | L                     | H         |      |      |      |      |
|  |  | PO 69<br>MM 1753           | 27<br>686 | 33<br>838 | 20.5<br>521            | 17.5<br>445 | 18<br>457 | 20.5<br>521           | 15<br>381 |      |      |      |      |
|  <p><b>Siège trois places à DB, quatre acc. à joue pleine (HT)</b><br/>                     TFC : 6.25 V.   5.72 M<br/>                     Poids unitaire : 147 LB   66.8 KG<br/>                     Poids - boîte : 172 LB   78.02 KG<br/>                     Volume - boîte : 65.25 P<sup>3</sup>   1.84 M<sup>3</sup></p>                           | <p><b>GC3625CA</b><br/>Métal</p> <p>Capacité de charge, 500 lb/place assise.</p> <p>Manchons en bois en option, à préciser. Sans supplément.</p> | 4713                       | 4913      | 5082      | 5276                   | 5594        | 5888      | 6182                  | 6438      | 6757 | 7057 | 7463 | 8038 |
|  |  | DIMENSIONS HORS TOUT       |           |           | DIMENSIONS DE L'ASSISE |             |           | DIMENSIONS DU DOSSIER |           |      |      |      |      |
|  |  | L                          | P         | H         | L                      | P           | H         | L                     | H         |      |      |      |      |
|  |  | PO 69<br>MM 1753           | 27<br>686 | 33<br>838 | 20.5<br>521            | 17.5<br>445 | 18<br>457 | 20.5<br>521           | 15<br>381 |      |      |      |      |
|  <p><b>Siège trois places à DB, acc. externes et demi-acc. centraux à joue ouverte (HT)</b><br/>                     TFC : 4.75 V.   4.34 M<br/>                     Poids unitaire : 124 LB   56.4 KG<br/>                     Poids - boîte : 147 LB   66.68 KG<br/>                     Volume - boîte : 65.25 P<sup>3</sup>   1.84 M<sup>3</sup></p>  | <p><b>GC3626</b><br/>Métal</p> <p>Capacité de charge, 500 lb/place assise.</p> <p>Manchons en bois en option, à préciser. Sans supplément.</p>   | 3872                       | 4024      | 4152      | 4300                   | 4542        | 4765      | 4988                  | 5183      | 5425 | 5653 | 5962 | 6399 |
|  |  | DIMENSIONS HORS TOUT       |           |           | DIMENSIONS DE L'ASSISE |             |           | DIMENSIONS DU DOSSIER |           |      |      |      |      |
|  |  | L                          | P         | H         | L                      | P           | H         | L                     | H         |      |      |      |      |
|  |  | PO 69<br>MM 1753           | 27<br>686 | 33<br>838 | 20.5<br>521            | 17.5<br>445 | 18<br>457 | 20.5<br>521           | 15<br>381 |      |      |      |      |
|  <p><b>Siège trois places à DB, acc. externes et demi-acc. centraux à joue pleine (HT)</b><br/>                     TFC : 6.25 V.   5.72 M<br/>                     Poids unitaire : 134 LB   60.9 KG<br/>                     Poids - boîte : 157 LB   71.21 KG<br/>                     Volume - boîte : 65.25 P<sup>3</sup>   1.84 M<sup>3</sup></p> | <p><b>GC3626CA</b><br/>Métal</p> <p>Capacité de charge, 500 lb/place assise.</p> <p>Manchons en bois en option, à préciser. Sans supplément.</p> | 4386                       | 4586      | 4755      | 4949                   | 5267        | 5561      | 5855                  | 6111      | 6430 | 6730 | 7136 | 7711 |
|  |  | DIMENSIONS HORS TOUT       |           |           | DIMENSIONS DE L'ASSISE |             |           | DIMENSIONS DU DOSSIER |           |      |      |      |      |
|  |  | L                          | P         | H         | L                      | P           | H         | L                     | H         |      |      |      |      |
|  |  | PO 69<br>MM 1753           | 27<br>686 | 33<br>838 | 20.5<br>521            | 17.5<br>445 | 18<br>457 | 20.5<br>521           | 15<br>381 |      |      |      |      |
|  <p><b>Siège quatre places à DB, cinq acc. à joue ouverte (HT)</b><br/>                     TFC : 6 V.   5.49 M<br/>                     Poids unitaire : 172 LB   78.2 KG<br/>                     Poids - boîte : 197 LB   89.36 KG<br/>                     Volume - boîte : 43 P<sup>3</sup>   1.21 M<sup>3</sup></p>                               | <p><b>GC3628</b><br/>Métal</p> <p>Capacité de charge, 500 lb/place assise.</p> <p>Manchons en bois en option, à préciser. Sans supplément.</p>   | 5546                       | 5738      | 5900      | 6086                   | 6392        | 6674      | 6956                  | 7202      | 7508 | 7796 | 8186 | 8738 |
|  |  | DIMENSIONS HORS TOUT       |           |           | DIMENSIONS DE L'ASSISE |             |           | DIMENSIONS DU DOSSIER |           |      |      |      |      |
|  |  | L                          | P         | H         | L                      | P           | H         | L                     | H         |      |      |      |      |
|  |  | PO 93<br>MM 2362           | 27<br>686 | 33<br>838 | 20.5<br>521            | 17.5<br>445 | 18<br>457 | 20.5<br>521           | 15<br>381 |      |      |      |      |

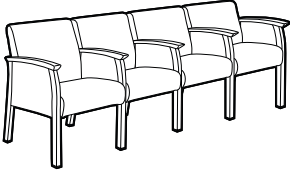
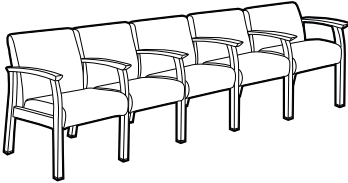
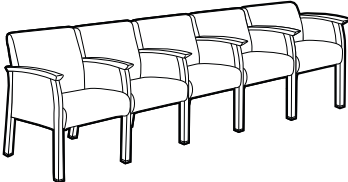
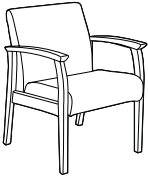
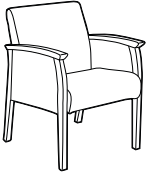

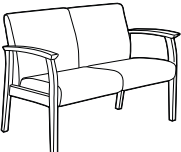
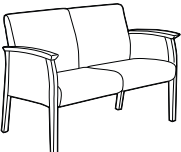
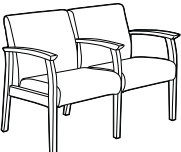
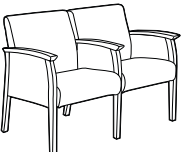

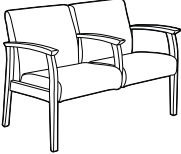
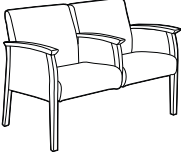
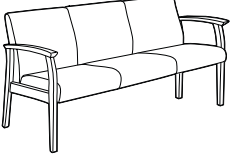
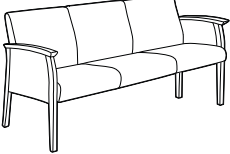
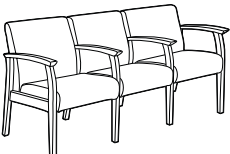
| DESCRIPTION   | MODÈLE / CARACTÉRISTIQUES   | GRADES DE TEXTILE DE SÉRIE                                   |           |           |                        |             |           |                       |           |       |       |       |       |
|---|---|--|-----------|-----------|------------------------|-------------|-----------|-----------------------|-----------|-------|-------|-------|-------|
|   |   | TFC  | 2         | 3         | 4                      | 5           | 6         | 7                     | 8         | 9     | 10    | 11    | 12    |
|  <p><b>Siège quatre places à DB, cinq acc. à joue pleine (HT)</b><br/>                     TFC : 8 V.   7.32 M<br/>                     Poids unitaire : 182 LB   82.7 KG<br/>                     Poids - boîte : 207 LB   93.89 KG<br/>                     Volume - boîte : 43 P<sup>3</sup>   1.21 M<sup>3</sup></p>   | <b>GC3628CA</b><br>Métal  | 6182   | 6438      | 6654      | 6902                   | 7310        | 7686      | 8062                  | 8390      | 8798  | 9182  | 9702  | 10438 |
|   |   | DIMENSIONS HORS TOUT   |           |           | DIMENSIONS DE L'ASSISE |             |           | DIMENSIONS DU DOSSIER |           |       |       |       |       |
|   |   | L  | P         | H         | L                      | P           | H         | L                     | H         |       |       |       |       |
|   |   | PO 93<br>MM 2362   | 27<br>686 | 33<br>838 | 20.5<br>521            | 17.5<br>445 | 18<br>457 | 20.5<br>521           | 15<br>381 |       |       |       |       |
|   |   | Manchons en bois en option, à préciser. Sans supplément.     |           | RTA 2     |                        | 2 boîtes    |           |                       |           |       |       |       |       |
|  <p><b>Siège cinq places à DB, six acc. à joue ouverte (HT)</b><br/>                     TFC : 7.5 V.   6.86 M<br/>                     Poids unitaire : 224 LB   101.8 KG<br/>                     Poids - boîte : 249 LB   112.94 KG<br/>                     Volume - boîte : 43 P<sup>3</sup>   1.21 M<sup>3</sup></p> | <b>GC3630</b><br>Métal  | 6879   | 7119      | 7322      | 7554                   | 7937        | 8289      | 8642                  | 8949      | 9332  | 9692  | 10179 | 10869 |
|   |   | DIMENSIONS HORS TOUT   |           |           | DIMENSIONS DE L'ASSISE |             |           | DIMENSIONS DU DOSSIER |           |       |       |       |       |
|   |   | L  | P         | H         | L                      | P           | H         | L                     | H         |       |       |       |       |
|   |   | PO 115<br>MM 2921  | 27<br>686 | 33<br>838 | 20.5<br>521            | 17.5<br>445 | 18<br>457 | 20.5<br>521           | 15<br>381 |       |       |       |       |
|   |   | Manchons en bois en option, à préciser. Sans supplément.     |           | RTA 2     |                        | 2 boîtes    |           |                       |           |       |       |       |       |
|  <p><b>Siège cinq places à DB, six acc. à joue pleine (HT)</b><br/>                     TFC : 10 V.   9.14 M<br/>                     Poids unitaire : 236 LB   107.3 KG<br/>                     Poids - boîte : 261 LB   118.39 KG<br/>                     Volume - boîte : 43 P<sup>3</sup>   1.21 M<sup>3</sup></p>   | <b>GC3630CA</b><br>Métal  | 7640   | 7960      | 8230      | 8540                   | 9050        | 9520      | 9990                  | 10400     | 10910 | 11390 | 12040 | 12960 |
|   |   | DIMENSIONS HORS TOUT   |           |           | DIMENSIONS DE L'ASSISE |             |           | DIMENSIONS DU DOSSIER |           |       |       |       |       |
|   |   | L  | P         | H         | L                      | P           | H         | L                     | H         |       |       |       |       |
|   |   | PO 115<br>MM 2921  | 27<br>686 | 33<br>838 | 20.5<br>521            | 17.5<br>445 | 18<br>457 | 20.5<br>521           | 15<br>381 |       |       |       |       |
|   |   | Manchons en bois en option, à préciser. Sans supplément.     |           | RTA 2     |                        | 2 boîtes    |           |                       |           |       |       |       |       |
|  <p><b>Fauteuil d'invité à DB, acc. à joue ouverte (bois)</b><br/>                     TFC : 1.75 V.   1.6 M<br/>                     Poids unitaire : 42 LB   19.1 KG<br/>                     Poids - boîte : 50 LB   22.68 KG<br/>                     Volume - boîte : 17.5 P<sup>3</sup>   0.49 M<sup>3</sup></p>   | <b>GC3620W</b><br>Bois<br><b>GC3620WF</b><br>Dossier flexible, bois     | 1222   | 1278      | 1325      | 1380                   | 1469        | 1551      | 1633                  | 1705      | 1794  | 1878  | 1992  | 2153  |
|   |   | DIMENSIONS HORS TOUT   |           |           | DIMENSIONS DE L'ASSISE |             |           | DIMENSIONS DU DOSSIER |           |       |       |       |       |
|   |   | L  | P         | H         | L                      | P           | H         | L                     | H         |       |       |       |       |
|   |   | PO 25<br>MM 635  | 27<br>686 | 33<br>838 | 20.5<br>521            | 17.5<br>445 | 18<br>457 | 20.5<br>521           | 15<br>381 |       |       |       |       |
|   |   | Manchons en uréthane en option, à préciser. Sans supplément. |           | RTA 00    |                        | 1 par boîte |           |                       |           |       |       |       |       |
|  <p><b>Fauteuil d'invité à DB, acc. à joue pleine (bois)</b><br/>                     TFC : 2.75 V.   2.51 M<br/>                     Poids unitaire : 52 LB   23.6 KG<br/>                     Poids - boîte : 60 LB   27.22 KG<br/>                     Volume - boîte : 17.5 P<sup>3</sup>   0.49 M<sup>3</sup></p>   | <b>GC3620WCA</b><br>Bois<br><b>GC3620WFCA</b><br>Dossier flexible, bois | 1411   | 1499      | 1573      | 1659                   | 1799        | 1928      | 2057                  | 2170      | 2310  | 2442  | 2621  | 2874  |
|   |   | DIMENSIONS HORS TOUT   |           |           | DIMENSIONS DE L'ASSISE |             |           | DIMENSIONS DU DOSSIER |           |       |       |       |       |
|   |   | L  | P         | H         | L                      | P           | H         | L                     | H         |       |       |       |       |
|   |   | PO 25<br>MM 635  | 27<br>686 | 33<br>838 | 20.5<br>521            | 17.5<br>445 | 18<br>457 | 20.5<br>521           | 15<br>381 |       |       |       |       |
|   |   | Manchons en uréthane en option, à préciser. Sans supplément. |           | RTA 00    |                        | 1 par boîte |           |                       |           |       |       |       |       |

| DESCRIPTION   | MODÈLE / CARACTÉRISTIQUES  | GRADES DE TEXTILE DE SÉRIE |           |             |                        |           |             |                       |      |      |      |      |      |
|---|--|----------------------------|-----------|-------------|------------------------|-----------|-------------|-----------------------|------|------|------|------|------|
|   |  | TFC                        | 2         | 3           | 4                      | 5         | 6           | 7                     | 8    | 9    | 10   | 11   | 12   |
|  <p><b>Chaise simple à dossier bas (bois)</b><br/>                     TFC : 1.75 V.   1.6 M<br/>                     Poids unitaire : 40 LB   18.2 KG<br/>                     Poids - boîte : 48 LB   21.77 KG<br/>                     Volume - boîte : 17.5 P<sup>3</sup>   0.49 M<sup>3</sup></p>   | <b>GC3620WNA</b><br>Bois   | 1094                       | 1150      | 1197        | 1252                   | 1341      | 1423        | 1505                  | 1577 | 1666 | 1750 | 1864 | 2025 |
|   | Capacité de charge, 350 lb.  | DIMENSIONS HORS TOUT       |           |             | DIMENSIONS DE L'ASSISE |           |             | DIMENSIONS DU DOSSIER |      |      |      |      |      |
|   |  | L                          | P         | H           | L                      | P         | H           | L                     | H    |      |      |      |      |
|   | PO 23.5<br>MM 597  | 27<br>686                  | 33<br>838 | 20.5<br>521 | 17.5<br>445            | 18<br>457 | 20.5<br>521 | 15<br>381             |      |      |      |      |      |
|   | <b>RTA 00</b>  | 1 par boîte                |           |             |                        |           |             |                       |      |      |      |      |      |
|  <p><b>Siège deux places à DB, deux acc. à joue ouverte, aucun acc. central (bois)</b><br/>                     TFC : 3.25 V.   2.97 M<br/>                     Poids unitaire : 68 LB   30.9 KG<br/>                     Poids - boîte : 80 LB   36.29 KG<br/>                     Volume - boîte : 43 P<sup>3</sup>   1.21 M<sup>3</sup></p> | <b>GC3621W</b><br>Bois   | 1854                       | 1958      | 2046        | 2147                   | 2312      | 2465        | 2618                  | 2751 | 2917 | 3073 | 3284 | 3583 |
|   | Capacité de charge, 350 lb/place assise.<br>Manchons en uréthane en option, à préciser. Sans supplément. | DIMENSIONS HORS TOUT       |           |             | DIMENSIONS DE L'ASSISE |           |             | DIMENSIONS DU DOSSIER |      |      |      |      |      |
|   |  | L                          | P         | H           | L                      | P         | H           | L                     | H    |      |      |      |      |
|   | PO 45<br>MM 1143   | 27<br>686                  | 33<br>838 | 40<br>1016  | 17.5<br>445            | 18<br>457 | 40<br>1016  | 15<br>381             |      |      |      |      |      |
|   | <b>RTA 00</b>  | 1 par boîte                |           |             |                        |           |             |                       |      |      |      |      |      |
|  <p><b>Siège deux places à DB, deux acc. à joue pleine, aucun acc. central (bois)</b><br/>                     TFC : 3.75 V.   3.43 M<br/>                     Poids unitaire : 78 LB   35.5 KG<br/>                     Poids - boîte : 90 LB   40.82 KG<br/>                     Volume - boîte : 43 P<sup>3</sup>   1.21 M<sup>3</sup></p>  | <b>GC3621WCA</b><br>Bois   | 2060                       | 2180      | 2281        | 2398                   | 2589      | 2765        | 2941                  | 3095 | 3286 | 3466 | 3710 | 4055 |
|   | Capacité de charge, 350 lb/place assise.<br>Manchons en uréthane en option, à préciser. Sans supplément. | DIMENSIONS HORS TOUT       |           |             | DIMENSIONS DE L'ASSISE |           |             | DIMENSIONS DU DOSSIER |      |      |      |      |      |
|   |  | L                          | P         | H           | L                      | P         | H           | L                     | LH   |      |      |      |      |
|   | PO 45<br>MM 1143   | 27<br>686                  | 33<br>838 | 40<br>1016  | 17.5<br>445            | 18<br>457 | 40<br>1016  | 15<br>381             |      |      |      |      |      |
|   | <b>RTA 00</b>  | 1 par boîte                |           |             |                        |           |             |                       |      |      |      |      |      |
|  <p><b>Siège deux places à DB, trois acc. à joue ouverte (bois)</b><br/>                     TFC : 3.25 V.   2.97 M<br/>                     Poids unitaire : 74 LB   33.6 KG<br/>                     Poids - boîte : 86 LB   39.01 KG<br/>                     Volume - boîte : 43 P<sup>3</sup>   1.21 M<sup>3</sup></p>                  | <b>GC3622W</b><br>Bois   | 2243                       | 2347      | 2435        | 2536                   | 2701      | 2854        | 3007                  | 3140 | 3306 | 3462 | 3673 | 3972 |
|   | Capacité de charge, 350 lb/place assise.<br>Manchons en uréthane en option, à préciser. Sans supplément. | DIMENSIONS HORS TOUT       |           |             | DIMENSIONS DE L'ASSISE |           |             | DIMENSIONS DU DOSSIER |      |      |      |      |      |
|   |  | L                          | P         | H           | L                      | P         | H           | L                     | H    |      |      |      |      |
|   | PO 46<br>MM 1168   | 27<br>686                  | 33<br>838 | 20.5<br>521 | 17.5<br>445            | 18<br>457 | 20.5<br>521 | 15<br>381             |      |      |      |      |      |
|   | <b>RTA 00</b>  | 1 par boîte                |           |             |                        |           |             |                       |      |      |      |      |      |
|  <p><b>Siège deux places à DB, trois acc. à joue pleine (bois)</b><br/>                     TFC : 4.5 V.   4.11 M<br/>                     Poids unitaire : 94 LB   42.7 KG<br/>                     Poids - boîte : 106 LB   48.08 KG<br/>                     Volume - boîte : 43 P<sup>3</sup>   1.21 M<sup>3</sup></p>                   | <b>GC3622WCA</b><br>Bois   | 2538                       | 2682      | 2804        | 2943                   | 3173      | 3384        | 3596                  | 3780 | 4010 | 4226 | 4518 | 4932 |
|   | Capacité de charge, 350 lb/place assise.<br>Manchons en uréthane en option, à préciser. Sans supplément. | DIMENSIONS HORS TOUT       |           |             | DIMENSIONS DE L'ASSISE |           |             | DIMENSIONS DU DOSSIER |      |      |      |      |      |
|   |  | L                          | P         | H           | L                      | P         | H           | L                     | H    |      |      |      |      |
|   | PO 46<br>MM 1168   | 27<br>686                  | 33<br>838 | 20.5<br>521 | 17.5<br>445            | 18<br>457 | 20.5<br>521 | 15<br>381             |      |      |      |      |      |
|   | <b>RTA 00</b>  | 1 par boîte                |           |             |                        |           |             |                       |      |      |      |      |      |

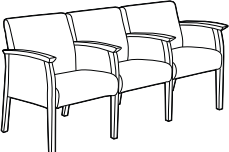
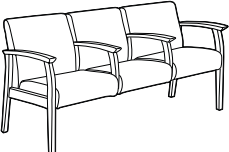
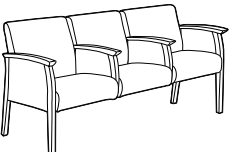
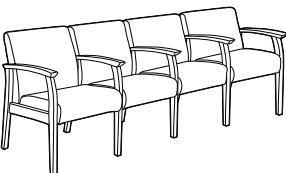
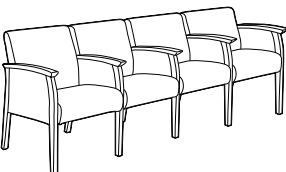
| DESCRIPTION   | MODÈLE / CARACTÉRISTIQUES | GRADES DE TEXTILE DE SÉRIE |        |      |                        |      |      |                       |      |      |      |      |      |
|---|---------------------------|----------------------------|--------|------|------------------------|------|------|-----------------------|------|------|------|------|------|
|   |                           | TFC                        | 2      | 3    | 4                      | 5    | 6    | 7                     | 8    | 9    | 10   | 11   | 12   |
|  <p><b>GC3623W</b><br/>Bois</p> <p>Capacité de charge, 350 lb/place assise.</p> <p>TFC : 3.25 V.   2.97 M<br/>Poids unitaire : 70 LB   31.8 KG<br/>Poids - boîte : 82 LB   37.19 KG<br/>Volume - boîte : 43 P<sup>3</sup>   1.21 M<sup>3</sup></p> <p>Manchons en uréthane en option, à préciser. Sans supplément.</p>         |                           | TFC                        | 2      | 3    | 4                      | 5    | 6    | 7                     | 8    | 9    | 10   | 11   | 12   |
|   |                           | 2137                       | 2241   | 2329 | 2430                   | 2595 | 2748 | 2901                  | 3034 | 3200 | 3356 | 3567 | 3866 |
|   |                           | DIMENSIONS HORS TOUT       |        |      | DIMENSIONS DE L'ASSISE |      |      | DIMENSIONS DU DOSSIER |      |      |      |      |      |
|   |                           |                            | L      | P    | H                      | L    | P    | H                     | L    | H    |      |      |      |
|   |                           | PO                         | 46     | 27   | 33                     | 20.5 | 17.5 | 18                    |      | 20.5 | 15   |      |      |
|   |                           | MM                         | 1168   | 686  | 838                    | 521  | 445  | 457                   |      | 521  | 381  |      |      |
|   |                           |                            | RTA 00 |      | 1 par boîte            |      |      |                       |      |      |      |      |      |
|  <p><b>GC3623WCA</b><br/>Bois</p> <p>Capacité de charge, 350 lb/place assise.</p> <p>TFC : 4.5 V.   4.11 M<br/>Poids unitaire : 80 LB   36.4 KG<br/>Poids - boîte : 92 LB   41.73 KG<br/>Volume - boîte : 43 P<sup>3</sup>   1.21 M<sup>3</sup></p> <p>Manchons en uréthane en option, à préciser. Sans supplément.</p>        |                           | TFC                        | 2      | 3    | 4                      | 5    | 6    | 7                     | 8    | 9    | 10   | 11   | 12   |
|   |                           | 2430                       | 2574   | 2696 | 2835                   | 3065 | 3276 | 3488                  | 3672 | 3902 | 4118 | 4410 | 4824 |
|   |                           | DIMENSIONS HORS TOUT       |        |      | DIMENSIONS DE L'ASSISE |      |      | DIMENSIONS DU DOSSIER |      |      |      |      |      |
|   |                           |                            | L      | P    | H                      | L    | P    | H                     | L    | H    |      |      |      |
|   |                           | PO                         | 46     | 27   | 36.5                   | 20.5 | 17.5 | 18                    |      | 20.5 | 18   |      |      |
|   |                           | MM                         | 1168   | 686  | 927                    | 521  | 445  | 457                   |      | 521  | 457  |      |      |
|   |                           |                            | RTA 00 |      | 1 par boîte            |      |      |                       |      |      |      |      |      |
|  <p><b>GC3624W</b><br/>Bois</p> <p>Capacité de charge, 350 lb/place assise.</p> <p>TFC : 4.25 V.   3.89 M<br/>Poids unitaire : 102 LB   46.4 KG<br/>Poids - boîte : 125 LB   56.7 KG<br/>Volume - boîte : 65.25 P<sup>3</sup>   1.84 M<sup>3</sup></p> <p>Manchons en uréthane en option, à préciser. Sans supplément.</p>     |                           | TFC                        | 2      | 3    | 4                      | 5    | 6    | 7                     | 8    | 9    | 10   | 11   | 12   |
|   |                           | 2524                       | 2660   | 2775 | 2907                   | 3123 | 3323 | 3523                  | 3697 | 3914 | 4118 | 4394 | 4785 |
|   |                           | DIMENSIONS HORS TOUT       |        |      | DIMENSIONS DE L'ASSISE |      |      | DIMENSIONS DU DOSSIER |      |      |      |      |      |
|   |                           |                            | L      | P    | H                      | L    | P    | H                     | L    | H    |      |      |      |
|   |                           | PO                         | 65     | 27   | 33                     | 60   | 17.5 | 18                    |      | 60   | 15   |      |      |
|   |                           | MM                         | 1651   | 686  | 838                    | 1524 | 445  | 457                   |      | 1524 | 381  |      |      |
|   |                           |                            | RTA 00 |      | 1 par boîte            |      |      |                       |      |      |      |      |      |
|  <p><b>GC3624WCA</b><br/>Bois</p> <p>Capacité de charge, 350 lb/place assise.</p> <p>TFC : 5.25 V.   4.8 M<br/>Poids unitaire : 112 LB   50.9 KG<br/>Poids - boîte : 135 LB   61.23 KG<br/>Volume - boîte : 65.25 P<sup>3</sup>   1.84 M<sup>3</sup></p> <p>Manchons en uréthane en option, à préciser. Sans supplément.</p> |                           | TFC                        | 2      | 3    | 4                      | 5    | 6    | 7                     | 8    | 9    | 10   | 11   | 12   |
|   |                           | 2714                       | 2882   | 3024 | 3187                   | 3454 | 3701 | 3948                  | 4163 | 4431 | 4683 | 5024 | 5507 |
|   |                           | DIMENSIONS HORS TOUT       |        |      | DIMENSIONS DE L'ASSISE |      |      | DIMENSIONS DU DOSSIER |      |      |      |      |      |
|   |                           |                            | L      | P    | H                      | L    | P    | H                     | L    | H    |      |      |      |
|   |                           | PO                         | 65     | 27   | 33                     | 60   | 17.5 | 18                    |      | 60   | 15   |      |      |
|   |                           | MM                         | 1651   | 686  | 838                    | 1524 | 445  | 457                   |      | 1524 | 381  |      |      |
|   |                           |                            | RTA 00 |      | 1 par boîte            |      |      |                       |      |      |      |      |      |
|  <p><b>GC3625W</b><br/>Bois</p> <p>Capacité de charge, 350 lb/place assise.</p> <p>TFC : 4.75 V.   4.34 M<br/>Poids unitaire : 125 LB   56.8 KG<br/>Poids - boîte : 150 LB   68.04 KG<br/>Volume - boîte : 65.25 P<sup>3</sup>   1.84 M<sup>3</sup></p> <p>Manchons en uréthane en option, à préciser. Sans supplément.</p>  |                           | TFC                        | 2      | 3    | 4                      | 5    | 6    | 7                     | 8    | 9    | 10   | 11   | 12   |
|   |                           | 3290                       | 3442   | 3570 | 3718                   | 3960 | 4183 | 4406                  | 4601 | 4843 | 5071 | 5380 | 5817 |
|   |                           | DIMENSIONS HORS TOUT       |        |      | DIMENSIONS DE L'ASSISE |      |      | DIMENSIONS DU DOSSIER |      |      |      |      |      |
|   |                           |                            | L      | P    | H                      | L    | P    | H                     | L    | H    |      |      |      |
|   |                           | PO                         | 69     | 27   | 33                     | 20.5 | 17.5 | 18                    |      | 20.5 | 15   |      |      |
|   |                           | MM                         | 1753   | 686  | 876                    | 521  | 445  | 457                   |      | 521  | 381  |      |      |
|   |                           |                            | RTA 00 |      | 1 par boîte            |      |      |                       |      |      |      |      |      |

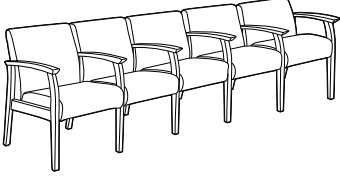
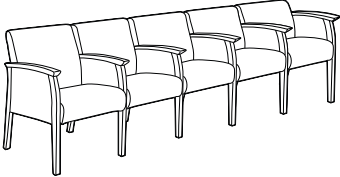

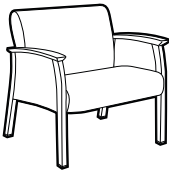
| DESCRIPTION   | MODÈLE / CARACTÉRISTIQUES  | GRADES DE TEXTILE DE SÉRIE |           |           |                        |             |           |                       |           |      |      |      |      |
|---|--|----------------------------|-----------|-----------|------------------------|-------------|-----------|-----------------------|-----------|------|------|------|------|
|   |  | TFC                        | 2         | 3         | 4                      | 5           | 6         | 7                     | 8         | 9    | 10   | 11   | 12   |
|  <p><b>Siège trois places à DB, quatre acc. à joue pleine (bois)</b><br/>                     TFC : 6.25 V.   5.72 M<br/>                     Poids unitaire : 135 LB   61.4 KG<br/>                     Poids - boîte : 160 LB   72.57 KG<br/>                     Volume - boîte : 65.25 P<sup>3</sup>   1.84 M<sup>3</sup></p>                          | <p><b>GC3625WCA</b><br/>Bois</p> <p>Capacité de charge, 350 lb/place assise.</p> <p>Manchons en uréthane en option, à préciser. Sans supplément.</p> | 3685                       | 3885      | 4054      | 4248                   | 4566        | 4860      | 5154                  | 5410      | 5729 | 6029 | 6435 | 7010 |
|   |  | DIMENSIONS HORS TOUT       |           |           | DIMENSIONS DE L'ASSISE |             |           | DIMENSIONS DU DOSSIER |           |      |      |      |      |
|   |  | L                          | P         | H         | L                      | P           | H         | L                     | H         |      |      |      |      |
|   |  | PO 69<br>MM 1753           | 27<br>686 | 33<br>838 | 20.5<br>521            | 17.5<br>445 | 18<br>457 | 20.5<br>521           | 15<br>381 |      |      |      |      |
|   |  |                            |           |           |                        |             |           |                       |           |      |      |      |      |
|  <p><b>Siège trois places à DB, acc. externes et demi-acc. centraux à joue ouverte (bois)</b><br/>                     TFC : 4.75 V.   4.34 M<br/>                     Poids unitaire : 112 LB   50.9 KG<br/>                     Poids - boîte : 135 LB   61.23 KG<br/>                     Volume - boîte : 65.25 P<sup>3</sup>   1.84 M<sup>3</sup></p> | <p><b>GC3626W</b><br/>Bois</p> <p>Capacité de charge, 350 lb/place assise.</p> <p>Manchons en uréthane en option, à préciser. Sans supplément.</p>   | 3028                       | 3180      | 3308      | 3456                   | 3698        | 3921      | 4144                  | 4339      | 4581 | 4809 | 5118 | 5555 |
|   |  | DIMENSIONS HORS TOUT       |           |           | DIMENSIONS DE L'ASSISE |             |           | DIMENSIONS DU DOSSIER |           |      |      |      |      |
|   |  | L                          | P         | H         | L                      | P           | H         | L                     | H         |      |      |      |      |
|   |  | PO 69<br>MM 1753           | 27<br>686 | 33<br>838 | 20.5<br>521            | 17.5<br>445 | 18<br>457 | 20.5<br>521           | 15<br>381 |      |      |      |      |
|   |  |                            |           |           |                        |             |           |                       |           |      |      |      |      |
|  <p><b>Siège trois places à DB, acc. externes et demi-acc. centraux à joue pleine (bois)</b><br/>                     TFC : 6.25 V.   5.72 M<br/>                     Poids unitaire : 122 LB   55.5 KG<br/>                     Poids - boîte : 145 LB   65.77 KG<br/>                     Volume - boîte : 65.25 P<sup>3</sup>   1.84 M<sup>3</sup></p>  | <p><b>GC3626WCA</b><br/>Bois</p> <p>Capacité de charge, 350 lb/place assise.</p> <p>Manchons en uréthane en option, à préciser. Sans supplément.</p> | 3423                       | 3623      | 3792      | 3986                   | 4304        | 4598      | 4892                  | 5148      | 5467 | 5767 | 6173 | 6748 |
|   |  | DIMENSIONS HORS TOUT       |           |           | DIMENSIONS DE L'ASSISE |             |           | DIMENSIONS DU DOSSIER |           |      |      |      |      |
|   |  | L                          | P         | H         | L                      | P           | H         | L                     | H         |      |      |      |      |
|   |  | PO 69<br>MM 1753           | 27<br>686 | 33<br>838 | 20.5<br>521            | 17.5<br>445 | 18<br>457 | 20.5<br>521           | 15<br>381 |      |      |      |      |
|   |  |                            |           |           |                        |             |           |                       |           |      |      |      |      |
|  <p><b>Siège quatre places à DB, cinq acc. à joue ouverte (bois)</b><br/>                     TFC : 6 V.   5.49 M<br/>                     Poids unitaire : 160 LB   72.7 KG<br/>                     Poids - boîte : 185 LB   83.91 KG<br/>                     Volume - boîte : 43 P<sup>3</sup>   1.21 M<sup>3</sup></p>                              | <p><b>GC3628W</b><br/>Bois</p> <p>Capacité de charge, 350 lb/place assise.</p> <p>Manchons en uréthane en option, à préciser. Sans supplément.</p>   | 4342                       | 4534      | 4696      | 4882                   | 5188        | 5470      | 5752                  | 5998      | 6304 | 6592 | 6982 | 7534 |
|   |  | DIMENSIONS HORS TOUT       |           |           | DIMENSIONS DE L'ASSISE |             |           | DIMENSIONS DU DOSSIER |           |      |      |      |      |
|   |  | L                          | P         | H         | L                      | P           | H         | L                     | H         |      |      |      |      |
|   |  | PO 93<br>MM 2362           | 27<br>686 | 33<br>838 | 20.5<br>521            | 17.5<br>445 | 18<br>457 | 20.5<br>521           | 15<br>381 |      |      |      |      |
|   |  |                            |           |           |                        |             |           |                       |           |      |      |      |      |
|  <p><b>Siège quatre places à DB, cinq acc. à joue pleine (bois)</b><br/>                     TFC : 8 V.   7.32 M<br/>                     Poids unitaire : 170 LB   77.3 KG<br/>                     Poids - boîte : 195 LB   88.45 KG<br/>                     Volume - boîte : 43 P<sup>3</sup>   1.21 M<sup>3</sup></p>                               | <p><b>GC3628WCA</b><br/>Bois</p> <p>Capacité de charge, 350 lb/place assise.</p> <p>Manchons en uréthane en option, à préciser. Sans supplément.</p> | 4833                       | 5089      | 5305      | 5553                   | 5961        | 6337      | 6713                  | 7041      | 7449 | 7833 | 8353 | 9089 |
|   |  | DIMENSIONS HORS TOUT       |           |           | DIMENSIONS DE L'ASSISE |             |           | DIMENSIONS DU DOSSIER |           |      |      |      |      |
|   |  | L                          | P         | H         | L                      | P           | H         | L                     | H         |      |      |      |      |
|   |  | PO 93<br>MM 2362           | 27<br>686 | 33<br>838 | 20.5<br>521            | 17.5<br>445 | 18<br>457 | 20.5<br>521           | 15<br>381 |      |      |      |      |
|   |  |                            |           |           |                        |             |           |                       |           |      |      |      |      |

| DESCRIPTION  | MODÈLE / CARACTÉRISTIQUES  | GRADES DE TEXTILE DE SÉRIE  |           |           |                               |             |           |                              |           |      |      |       |       |
|--|--|-----------------------------|-----------|-----------|-------------------------------|-------------|-----------|------------------------------|-----------|------|------|-------|-------|
|  |  | TFC                         | 2         | 3         | 4                             | 5           | 6         | 7                            | 8         | 9    | 10   | 11    | 12    |
|  <p><b>Siège cinq places à DB, six acc. à joue ouverte (bois)</b><br/>                     TFC : 7.5 V.   6.86 M<br/>                     Poids unitaire : 202 LB   91.8 KG<br/>                     Poids - boîte : 227 LB   102.97 KG<br/>                     Volume - boîte : 43 P<sup>3</sup>   1.21 M<sup>3</sup></p>       | <p><b>GC3630W</b><br/>Bois</p> <p>Capacité de charge, 350 lb/place assise.</p> <p>Manchons en uréthane en option, à préciser. Sans supplément.</p>   | 5389                        | 5629      | 5832      | 6064                          | 6447        | 6799      | 7152                         | 7459      | 7842 | 8202 | 8689  | 9379  |
|  |  | <b>DIMENSIONS HORS TOUT</b> |           |           | <b>DIMENSIONS DE L'ASSISE</b> |             |           | <b>DIMENSIONS DU DOSSIER</b> |           |      |      |       |       |
|  |  | L                           | P         | H         | L                             | P           | H         | L                            | H         |      |      |       |       |
|  |  | PO 115<br>MM 2921           | 27<br>686 | 33<br>838 | 20.5<br>521                   | 17.5<br>445 | 18<br>457 | 20.5<br>521                  | 15<br>381 |      |      |       |       |
|  <p><b>Siège cinq places à DB, six acc. à joue pleine (bois)</b><br/>                     TFC : 10 V.   9.14 M<br/>                     Poids unitaire : 212 LB   96.4 KG<br/>                     Poids - boîte : 237 LB   107.5 KG<br/>                     Volume - boîte : 43 P<sup>3</sup>   1.21 M<sup>3</sup></p>          | <p><b>GC3630WCA</b><br/>Bois</p> <p>Capacité de charge, 350 lb/place assise.</p> <p>Manchons en uréthane en option, à préciser. Sans supplément.</p> | 5972                        | 6292      | 6562      | 6872                          | 7382        | 7852      | 8322                         | 8732      | 9242 | 9722 | 10372 | 11292 |
|  |  | <b>DIMENSIONS HORS TOUT</b> |           |           | <b>DIMENSIONS DE L'ASSISE</b> |             |           | <b>DIMENSIONS DU DOSSIER</b> |           |      |      |       |       |
|  |  | L                           | P         | H         | L                             | P           | H         | L                            | H         |      |      |       |       |
|  |  | PO 115<br>MM 2921           | 27<br>686 | 33<br>838 | 20.5<br>521                   | 17.5<br>445 | 18<br>457 | 20.5<br>521                  | 15<br>381 |      |      |       |       |
|  <p><b>Fauteuil bariatrique à DB, accoudoirs à joue ouverte (HT)</b><br/>                     TFC : 2.5 V.   2.29 M<br/>                     Poids unitaire : 66 LB   30 KG<br/>                     Poids - boîte : 78 LB   35.38 KG<br/>                     Volume - boîte : 26.5 P<sup>3</sup>   0.75 M<sup>3</sup></p>       | <p><b>GC3637</b><br/>Métal</p> <p>Capacité de charge, 500 lb.</p> <p>Manchons en bois en option, à préciser. Sans supplément.</p>                    | 2009                        | 2089      | 2157      | 2234                          | 2362        | 2479      | 2597                         | 2699      | 2827 | 2947 | 3109  | 3339  |
|  |  | <b>DIMENSIONS HORS TOUT</b> |           |           | <b>DIMENSIONS DE L'ASSISE</b> |             |           | <b>DIMENSIONS DU DOSSIER</b> |           |      |      |       |       |
|  |  | L                           | P         | H         | L                             | P           | H         | L                            | H         |      |      |       |       |
|  |  | PO 35<br>MM 889             | 27<br>686 | 33<br>838 | 30<br>762                     | 17.5<br>445 | 18<br>457 | 30<br>762                    | 15<br>381 |      |      |       |       |
|  <p><b>Fauteuil bariatrique à DB, accoudoirs à joue pleine (HT)</b><br/>                     TFC : 3.5 V.   3.2 M<br/>                     Poids unitaire : 76 LB   34.5 KG<br/>                     Poids - boîte : 88 LB   39.92 KG<br/>                     Volume - boîte : 26.5 P<sup>3</sup>   0.75 M<sup>3</sup></p>     | <p><b>GC3637CA</b><br/>Métal</p> <p>Capacité de charge, 500 lb.</p> <p>Manchons en bois en option, à préciser. Sans supplément.</p>                  | 2257                        | 2369      | 2464      | 2572                          | 2751        | 2915      | 3080                         | 3223      | 3402 | 3570 | 3797  | 4119  |
|  |  | <b>DIMENSIONS HORS TOUT</b> |           |           | <b>DIMENSIONS DE L'ASSISE</b> |             |           | <b>DIMENSIONS DU DOSSIER</b> |           |      |      |       |       |
|  |  | L                           | P         | H         | L                             | P           | H         | L                            | H         |      |      |       |       |
|  |  | PO 35<br>MM 889             | 27<br>686 | 33<br>838 | 30<br>762                     | 17.5<br>445 | 18<br>457 | 30<br>762                    | 15<br>381 |      |      |       |       |
|  <p><b>Fauteuil bariatrique à DB, accoudoirs à joue ouverte (bois)</b><br/>                     TFC : 2.5 V.   2.29 M<br/>                     Poids unitaire : 54 LB   24.5 KG<br/>                     Poids - boîte : 66 LB   29.94 KG<br/>                     Volume - boîte : 26.5 P<sup>3</sup>   0.75 M<sup>3</sup></p> | <p><b>GC3637W</b><br/>Bois</p> <p>Capacité de charge, 500 lb.</p> <p>Manchons en uréthane en option, à préciser. Sans supplément.</p>                | 1570                        | 1650      | 1718      | 1795                          | 1923        | 2040      | 2158                         | 2260      | 2388 | 2508 | 2670  | 2900  |
|  |  | <b>DIMENSIONS HORS TOUT</b> |           |           | <b>DIMENSIONS DE L'ASSISE</b> |             |           | <b>DIMENSIONS DU DOSSIER</b> |           |      |      |       |       |
|  |  | L                           | P         | H         | L                             | P           | H         | L                            | H         |      |      |       |       |
|  |  | PO 35<br>MM 889             | 27<br>686 | 33<br>838 | 30<br>762                     | 17.5<br>445 | 18<br>457 | 30<br>762                    | 15<br>381 |      |      |       |       |

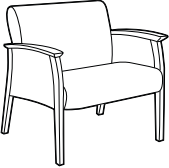
| DESCRIPTION  | MODÈLE / CARACTÉRISTIQUES  | GRADES DE TEXTILE DE SÉRIE |                      |      |             |                        |      |      |                       |      |      |      |      |
|--|--|----------------------------|----------------------|------|-------------|------------------------|------|------|-----------------------|------|------|------|------|
|  |  | TFC                        | 2                    | 3    | 4           | 5                      | 6    | 7    | 8                     | 9    | 10   | 11   | 12   |
|  <p><b>GC3637WCA</b><br/>Bois</p>   |  | 1760                       | 1872                 | 1967 | 2075        | 2254                   | 2418 | 2583 | 2726                  | 2905 | 3073 | 3300 | 3622 |
|  |  |                            |                      |      |             |                        |      |      |                       |      |      |      |      |
|  |  |                            | DIMENSIONS HORS TOUT |      |             | DIMENSIONS DE L'ASSISE |      |      | DIMENSIONS DU DOSSIER |      |      |      |      |
|  |  |                            | L                    | P    | H           | L                      | P    | H    | L                     | H    |      |      |      |
| <p><b>Fauteuil bariatrique à DB, accoudoirs à joue pleine (bois)</b><br/>                     TFC : 3.5 V.   3.2 M<br/>                     Poids unitaire : 64 LB   29.1 KG<br/>                     Poids - boîte : 76 LB   34.47 KG<br/>                     Volume - boîte : 26.5 P<sup>3</sup>   0.75 M<sup>3</sup></p> | Capacité de charge, 500 lb.<br><br>Manchons en uréthane en option, à préciser.<br>Sans supplément. | PO                         | 35                   | 27   | 33          | 30                     | 17.5 | 18   | 30                    | 15   |      |      |      |
|  |  | MM                         | 889                  | 686  | 838         | 762                    | 445  | 457  | 762                   | 381  |      |      |      |
|  |  |                            | RTA 00               |      | 1 par boîte |                        |      |      |                       |      |      |      |      |

## PRIMACARE PATIENTS



modèle GC3631 (HT)



modèle GC3632WCA (bois)

## CARACTÉRISTIQUES DE SÉRIE

- La collection Primacare représente une référence en matière de sièges pour le milieu des soins de santé. Toutes les pièces pouvant se remplacer ou se réparer sur place, la collection offre un excellent rendement.
- Les **modèles haut rendement (HT)** présentent un bâti en métal et des raccords métal sur métal en zinc matricé; ils sont offerts dans les finis suivants : noir (TBL), stratus (TIV), Blanc de blancs (TDW), brume (TFO), givre (TFR), kahlua (TKA), café au lait (TLA), moka (TMO), nevada (TNE), sable (TSN), ombre (TSH), avoine grillée (TOA) ou tungstène (TTU).
- Les **modèles en bois** présentent un bâti en bois massif et des raccords métal sur métal en zinc matricé; ils sont offerts dans les finis suivants : absolu (AAM), noir fusain (CJM), cerisier (ACM), acajou Empire (EMM), chêne foncé (EOM), espresso (ECM), bois fruitier (TFM), gris (HGM), chêne moisson (HOM), miel (AHM), onyx noir (JOM), miel clair (LHM), acajou (TMM), érable (AVM), noyer moyen (MWM), noyer naturel (NLW), nuit (ASM), Noce Biondo (NBM), Noce Grigio (NGM), Noce Leggero (NEM), Noce Medio (NMM), sablé (SBM), palissandre (SKM), chêne argenté (SOM), noyer (TWM), blanc (WHM), crème WC (WTM) et cerisier d'hiver (WCM).
- Les manchons sont assujettis au moyen de raccords métal sur métal; ils sont ainsi amovibles et remplaçables sur place, au besoin.
- Sur les modèles avec accoudoirs, les accoudoirs prolongés offrent une bonne prise pour aider l'utilisateur à s'asseoir et se relever.
- Les sièges présentent de série des housses remplaçables et des coussins d'assise remplaçables ou amovibles.
- Le coussin d'assise présente un bord avant arrondi sans couture; un dégagement est prévu entre l'assise et le dossier ainsi qu'autour du coussin d'assise pour faciliter le nettoyage.
- Les sièges présentent de série un plateau d'assise en treillis métallique. Pour les applications liées à la santé mentale, ce plateau peut être recouvert d'une barrière pleine résistant à l'humidité tenue en place par des fixations inviolables. Communiquer avec son représentant Global pour une proposition de prix spéciale.
- Tous les sièges présentent un bâti protège-mur.
- Les modèles **CA / ARC** présentent des accoudoirs à joue fermée rembourrée. Les panneaux sont de série amovibles et remplaçables. Pour les assujettir au moyen de fixations inviolables, communiquer avec son représentant Global pour une proposition de prix spéciale.
- Pour le choix de textiles pour milieu des soins de santé, visiter le site [globalfurnituregroup.com](http://globalfurnituregroup.com).
- Ce produit peut être garni de tout textile de série de Global si le respect de normes en matière de soins de santé n'est pas exigé.
- Tous les modèles sont expédiés entièrement montés.



## CARACTÉRISTIQUES EN OPTION





- Les **modèles haut rendement (HT)** : peuvent être dotés de manchons en bois. Se reporter au point « Modèles en bois » de la colonne de gauche pour le choix de finis, à préciser. Sans supplément.
- Les **modèles haut rendement (HT) et en bois** peuvent être dotés de manchons en uréthane dans les finis suivants : noir (BLK), café au lait (LAB), kahlua (KAL), moka (J52), ombre (SHW) ou avoine grillée (TOA). À préciser. Sans supplément.
- Pour ajouter une membrane étanche à une assise, préciser **(MB)**. Ajouter 81 \$ par place assise. Pour les modèles bariatriques, ajouter 122 \$ par place assise.
- Pour intégrer des coutures thermocollées à un module, communiquer avec le service à la clientèle. Les suppléments peuvent varier.
- Se reporter à la page 59 pour les tables Primacare.





## APPLICATIONS SUGGÉRÉES





- Sièges bariatriques
- Sièges d'invité
- Halls
- Salons et salles d'attente
- Chambres de patients
- Chambres de résidents
- Salles d'examen et de traitement

## LES MODÈLES HAUT RENDEMENT (HT) SONT PRÉSENTÉS EN PREMIER, SUIVIS DES MODÈLES EN BOIS.

| DESCRIPTION   | MODÈLE / CARACTÉRISTIQUES                                | GRADES DE TEXTILE DE SÉRIE  |                      |             |      |                        |      |      |                       |      |      |      |      |
|---|--|-----------------------------|----------------------|-------------|------|------------------------|------|------|-----------------------|------|------|------|------|
|   |  | TFC                         | 2                    | 3           | 4    | 5                      | 6    | 7    | 8                     | 9    | 10   | 11   | 12   |
|  <p><b>Fauteuil à dossier moyen, acc. à joue ouverte (HT)</b><br/>                     TFC : 1.75 V.   1.6 M<br/>                     Poids unitaire : 56 LB   25.5 KG<br/>                     Poids - boîte : 64 LB   29.03 KG<br/>                     Volume - boîte : 17.5 P<sup>3</sup>   0.49 M<sup>3</sup></p>                            | GC3631<br>Métal  | 1597                        | 1653                 | 1700        | 1755 | 1844                   | 1926 | 2008 | 2080                  | 2169 | 2253 | 2367 | 2528 |
|   | GC3631F<br>Dossier flexible, métal                       | 1968                        | 2024                 | 2071        | 2126 | 2215                   | 2297 | 2379 | 2451                  | 2540 | 2624 | 2738 | 2899 |
|   |  |                             | DIMENSIONS HORS TOUT |             |      | DIMENSIONS DE L'ASSISE |      |      | DIMENSIONS DU DOSSIER |      |      |      |      |
|   |  |                             | L                    | P           | H    | L                      | P    | H    | L                     | H    |      |      |      |
|   | Capacité de charge, 500 lb.                              | PO 25                       | 27                   | 36.5        | 20.5 | 17.5                   | 18   | 20.5 | 18                    |      |      |      |      |
|   | Manchons en bois en option, à préciser. Sans supplément. | MM 635                      | 686                  | 927         | 521  | 445                    | 457  | 521  | 457                   |      |      |      |      |
|   |  | RTA 00                      |                      | 1 par boîte |      |                        |      |      |                       |      |      |      |      |
|  <p><b>Fauteuil à dossier moyen, acc. à joue pleine (HT)</b><br/>                     TFC : 2.75 V.   2.51 M<br/>                     Poids unitaire : 68 LB   30.9 KG<br/>                     Poids - boîte : 76 LB   34.47 KG<br/>                     Volume - boîte : 17.5 P<sup>3</sup>   0.49 M<sup>3</sup></p>                           | GC3631CA<br>Métal  | 1858                        | 1946                 | 2020        | 2106 | 2246                   | 2375 | 2504 | 2617                  | 2757 | 2889 | 3068 | 3321 |
|   | GC3631FCA<br>Dossier flexible, métal                     | 2226                        | 2314                 | 2388        | 2474 | 2614                   | 2743 | 2872 | 2985                  | 3125 | 3257 | 3436 | 3689 |
|   |  |                             | DIMENSIONS HORS TOUT |             |      | DIMENSIONS DE L'ASSISE |      |      | DIMENSIONS DU DOSSIER |      |      |      |      |
|   |  |                             | L                    | P           | H    | L                      | P    | H    | L                     | H    |      |      |      |
|   | Capacité de charge, 500 lb.                              | PO 25                       | 27                   | 36.5        | 20.5 | 17.5                   | 18   | 20.5 | 18                    |      |      |      |      |
|   | Manchons en bois en option, à préciser. Sans supplément. | MM 635                      | 686                  | 927         | 521  | 445                    | 457  | 521  | 457                   |      |      |      |      |
|   |  | RTA 00                      |                      | 1 par boîte |      |                        |      |      |                       |      |      |      |      |
|  <p><b>Fauteuil d'invité à DM, acc. à joue ouverte, roulettes arrière basc-dépl. (HT)</b><br/>                     TFC : 1.75 V.   1.6 M<br/>                     Poids unitaire : 56 LB   25.5 KG<br/>                     Poids - boîte : 64 LB   29.03 KG<br/>                     Volume - boîte : 23 P<sup>3</sup>   0.65 M<sup>3</sup></p> | GC3631RC<br>Métal  | 1697                        | 1753                 | 1800        | 1855 | 1944                   | 2026 | 2108 | 2180                  | 2269 | 2353 | 2467 | 2628 |
|   |  |                             | DIMENSIONS HORS TOUT |             |      | DIMENSIONS DE L'ASSISE |      |      | DIMENSIONS DU DOSSIER |      |      |      |      |
|   |  |                             | L                    | P           | H    | L                      | P    | H    | L                     | H    |      |      |      |
|   |  | Capacité de charge, 500 lb. | PO 25                | 29.5        | 36.5 | 20.5                   | 17.5 | 18   | 20.5                  | 18   |      |      |      |
|   | Manchons en bois en option, à préciser. Sans supplément. | MM 635                      | 749                  | 927         | 521  | 445                    | 457  | 521  | 457                   |      |      |      |      |
|   |  | RTA 00                      |                      | 1 par boîte |      |                        |      |      |                       |      |      |      |      |





| DESCRIPTION   | MODÈLE / CARACTÉRISTIQUES   | GRADES DE TEXTILE DE SÉRIE  |      |      |                               |      |      |                              |      |      |      |      |      |
|---|---|-----------------------------|------|------|-------------------------------|------|------|------------------------------|------|------|------|------|------|
|   |   | TFC                         | 2    | 3    | 4                             | 5    | 6    | 7                            | 8    | 9    | 10   | 11   | 12   |
|  <p><b>Fauteuil d'invité à DM, acc. à joue pleine, roulettes arrière basc-dépl. (HT)</b><br/>                     TFC : 2.75 V.   2.57 M<br/>                     Poids unitaire : 68 LB   30.9 KG<br/>                     Poids - boîte : 76 LB   34.47 KG<br/>                     Volume - boîte : 23 P<sup>3</sup>   0.65 M<sup>3</sup></p>         | <b>GC3631CARC</b><br>Métal<br><br>Capacité de charge, 500 lb.<br><br>Manchons en bois en option, à préciser. Sans supplément.<br><br>RTA 00 1 par boîte   | 1956                        | 2044 | 2118 | 2204                          | 2344 | 2473 | 2602                         | 2715 | 2855 | 2987 | 3166 | 3419 |
|   |   | <b>DIMENSIONS HORS TOUT</b> |      |      | <b>DIMENSIONS DE L'ASSISE</b> |      |      | <b>DIMENSIONS DU DOSSIER</b> |      |      |      |      |      |
|   |   | L                           | P    | H    | L                             | P    | H    | L                            | H    |      |      |      |      |
|   |   | PO 25                       | 29.5 | 36.5 | 20.5                          | 17.5 | 18   | 20.5                         | 18   |      |      |      |      |
|   |   | MM 635                      | 749  | 927  | 521                           | 445  | 457  | 521                          | 457  |      |      |      |      |
|  <p><b>Chaise simple à dossier moyen (HT)</b><br/>                     TFC : 1.75 V.   1.6 M<br/>                     Poids unitaire : 46 LB   20.9 KG<br/>                     Poids - boîte : 54 LB   24.49 KG<br/>                     Volume - boîte : 20 P<sup>3</sup>   0.56 M<sup>3</sup></p>   | <b>GC3631NA</b><br>Métal<br><br>Capacité de charge, 500 lb.<br><br>RTA 00 1 par boîte   | 1299                        | 1355 | 1402 | 1457                          | 1546 | 1628 | 1710                         | 1782 | 1871 | 1955 | 2069 | 2230 |
|   |   | <b>DIMENSIONS HORS TOUT</b> |      |      | <b>DIMENSIONS DE L'ASSISE</b> |      |      | <b>DIMENSIONS DU DOSSIER</b> |      |      |      |      |      |
|   |   | L                           | P    | H    | L                             | P    | H    | L                            | H    |      |      |      |      |
|   |   | PO 22.5                     | 27   | 36.5 | 20.5                          | 17.5 | 18   | 20.5                         | 18   |      |      |      |      |
|   |   | MM 572                      | 686  | 927  | 521                           | 445  | 457  | 521                          | 457  |      |      |      |      |
|  <p><b>Fauteuil à DH deux pièces, accodoirs à joue ouverte (HT)</b><br/>                     TFC : 2.25 V.   2.06 M<br/>                     Poids unitaire : 62 LB   28.2 KG<br/>                     Poids - boîte : 72 LB   32.66 KG<br/>                     Volume - boîte : 27.5 P<sup>3</sup>   0.77 M<sup>3</sup></p>                            | <b>GC3632</b><br>Métal<br><b>GC3632F</b><br>Dossier flexible, métal<br><br>Capacité de charge, 500 lb.<br><br>L'appui-tête rabattable permet un accès plus facile pour le soignant.<br>Manchons en bois en option, à préciser. Sans supplément.<br><br>RTA 00 1 par boîte     | 1884                        | 1956 | 2017 | 2087                          | 2201 | 2307 | 2413                         | 2505 | 2620 | 2728 | 2874 | 3081 |
|   |   | <b>DIMENSIONS HORS TOUT</b> |      |      | <b>DIMENSIONS DE L'ASSISE</b> |      |      | <b>DIMENSIONS DU DOSSIER</b> |      |      |      |      |      |
|   |   | L                           | P    | H    | L                             | P    | H    | L                            | H    |      |      |      |      |
|   |   | PO 25                       | 27   | 48.5 | 20.5                          | 17.5 | 18   | 20.5                         | 30   |      |      |      |      |
|   |   | MM 635                      | 686  | 1232 | 521                           | 445  | 457  | 521                          | 762  |      |      |      |      |
|  <p><b>Fauteuil à DH deux pièces, accodoirs à joue pleine (HT)</b><br/>                     TFC : 3 V.   2.74 M<br/>                     Poids unitaire : 74 LB   33.6 KG<br/>                     Poids - boîte : 84 LB   38.1 KG<br/>                     Volume - boîte : 27.5 P<sup>3</sup>   0.77 M<sup>3</sup></p>                               | <b>GC3632CA</b><br>Métal<br><b>GC3632FCA</b><br>Dossier flexible, métal<br><br>Capacité de charge, 500 lb.<br><br>L'appui-tête rabattable permet un accès plus facile pour le soignant.<br>Manchons en bois en option, à préciser. Sans supplément.<br><br>RTA 00 1 par boîte | 2149                        | 2245 | 2326 | 2419                          | 2572 | 2713 | 2854                         | 2977 | 3130 | 3274 | 3469 | 3745 |
|   |   | <b>DIMENSIONS HORS TOUT</b> |      |      | <b>DIMENSIONS DE L'ASSISE</b> |      |      | <b>DIMENSIONS DU DOSSIER</b> |      |      |      |      |      |
|   |   | L                           | P    | H    | L                             | P    | H    | L                            | H    |      |      |      |      |
|   |   | PO 25                       | 27   | 48.5 | 20.5                          | 17.5 | 18   | 20.5                         | 30   |      |      |      |      |
|   |   | MM 635                      | 686  | 1232 | 521                           | 445  | 457  | 521                          | 762  |      |      |      |      |
|  <p><b>Fauteuil à DH deux pièces, acc. à joue ouverte, roulettes arrière basc-dépl. (HT)</b><br/>                     TFC : 2.25 V.   2.06 M<br/>                     Poids unitaire : 62 LB   28.2 KG<br/>                     Poids - boîte : 72 LB   32.66 KG<br/>                     Volume - boîte : 27.5 P<sup>3</sup>   0.77 M<sup>3</sup></p> | <b>GC3632RC</b><br>Métal<br><br>Capacité de charge, 500 lb.<br><br>L'appui-tête rabattable permet un accès plus facile pour le soignant.<br>Manchons en bois en option, à préciser. Sans supplément.<br><br>RTA 00 1 par boîte  | 1985                        | 2057 | 2118 | 2188                          | 2302 | 2408 | 2514                         | 2606 | 2721 | 2829 | 2975 | 3182 |
|   |   | <b>DIMENSIONS HORS TOUT</b> |      |      | <b>DIMENSIONS DE L'ASSISE</b> |      |      | <b>DIMENSIONS DU DOSSIER</b> |      |      |      |      |      |
|   |   | L                           | P    | H    | L                             | P    | H    | L                            | H    |      |      |      |      |
|   |   | PO 25                       | 29.5 | 48.5 | 20.5                          | 17.5 | 18   | 20.5                         | 30   |      |      |      |      |
|   |   | MM 635                      | 749  | 1232 | 521                           | 445  | 457  | 521                          | 762  |      |      |      |      |

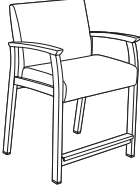



| DESCRIPTION   | MODÈLE / CARACTÉRISTIQUES  | GRADES DE TEXTILE DE SÉRIE  |             |             |                               |             |             |                              |      |      |      |      |      |
|---|--|-----------------------------|-------------|-------------|-------------------------------|-------------|-------------|------------------------------|------|------|------|------|------|
|  <p><b>Fauteuil à DH deux pièces, acc. à joue pleine, roulettes arrière basc-dépl. (HT)</b><br/>                     TFC : 3 V.   2.74 M<br/>                     Poids unitaire : 74 LB   33.6 KG<br/>                     Poids - boîte : 84 LB   38.1 KG<br/>                     Volume - boîte : 27.5 PP   0.77 M<sup>3</sup></p>   | <b>GC3632CARC</b><br>Métal<br><br>Capacité de charge, 500 lb.<br><br>L'appui-tête rabattable permet un accès plus facile pour le soignant.<br>Manchons en bois en option, à préciser. Sans supplément. | TFC                         | 2           | 3           | 4                             | 5           | 6           | 7                            | 8    | 9    | 10   | 11   | 12   |
|   |  | 2251                        | 2347        | 2428        | 2521                          | 2674        | 2815        | 2956                         | 3079 | 3232 | 3376 | 3571 | 3847 |
|   |  | <b>DIMENSIONS HORS TOUT</b> |             |             | <b>DIMENSIONS DE L'ASSISE</b> |             |             | <b>DIMENSIONS DU DOSSIER</b> |      |      |      |      |      |
|   |  | L                           | P           | H           | L                             | P           | H           | L                            | H    |      |      |      |      |
| PO 25<br>MM 635   | 29.5<br>749  | 48.5<br>1232                | 20.5<br>521 | 17.5<br>445 | 18<br>457                     | 20.5<br>521 | 30<br>762   |                              |      |      |      |      |      |
| RTA 00  |  | 1 par boîte                 |             |             |                               |             |             |                              |      |      |      |      |      |
|  <p><b>Chaise simple à dossier haut deux pièces (HT)</b><br/>                     TFC : 2.25 V.   2.06 M<br/>                     Poids unitaire : 52 LB   23.6 KG<br/>                     Poids - boîte : 62 LB   28.12 KG<br/>                     Volume - boîte : 27.5 PP   0.77 M<sup>3</sup></p>  | <b>GC3632NA</b><br>Métal<br><br>Capacité de charge, 500 lb.<br><br>L'appui-tête rabattable permet un accès plus facile pour le soignant.   | TFC                         | 2           | 3           | 4                             | 5           | 6           | 7                            | 8    | 9    | 10   | 11   | 12   |
|   |  | 1532                        | 1604        | 1665        | 1735                          | 1849        | 1955        | 2061                         | 2153 | 2268 | 2376 | 2522 | 2729 |
|   |  | <b>DIMENSIONS HORS TOUT</b> |             |             | <b>DIMENSIONS DE L'ASSISE</b> |             |             | <b>DIMENSIONS DU DOSSIER</b> |      |      |      |      |      |
|   |  | L                           | P           | H           | L                             | P           | H           | L                            | H    |      |      |      |      |
| PO 22<br>MM 559   | 27<br>686  | 48.5<br>1232                | 20.5<br>521 | 17.5<br>445 | 18<br>457                     | 20.5<br>521 | 30<br>762   |                              |      |      |      |      |      |
| RTA 00  |  | 1 par boîte                 |             |             |                               |             |             |                              |      |      |      |      |      |
|  <p>Conçu pour immobiliser le bassin et les articulations de la hanche après chirurgie.</p> <p><b>Fauteuil post-chirurgical à DB, acc. à joue ouverte (HT)</b><br/>                     TFC : 1.5 V.   1.37 M<br/>                     Poids unitaire : 57 LB   25.9 KG<br/>                     Poids - boîte : 67 LB   30.39 KG<br/>                     Volume - boîte : 20 PP   0.56 M<sup>3</sup></p> | <b>GC3636</b><br>Métal<br><br>Capacité de charge, 500 lb/place assise.<br><br>Manchons en bois en option, à préciser. Sans supplément.   | TFC                         | 2           | 3           | 4                             | 5           | 6           | 7                            | 8    | 9    | 10   | 11   | 12   |
|   |  | 1840                        | 1888        | 1929        | 1975                          | 2052        | 2122        | 2193                         | 2254 | 2331 | 2403 | 2500 | 2638 |
|   |  | <b>DIMENSIONS HORS TOUT</b> |             |             | <b>DIMENSIONS DE L'ASSISE</b> |             |             | <b>DIMENSIONS DU DOSSIER</b> |      |      |      |      |      |
|   |  | L                           | P           | H           | L                             | P           | H           | L                            | H    |      |      |      |      |
| PO 23<br>MM 584   | 26<br>660  | 40.5<br>1029                | 19<br>483   | 17.5<br>445 | 25.5<br>648                   | 19<br>483   | 15.5<br>394 |                              |      |      |      |      |      |
| RTA 00  |  | 1 par boîte                 |             |             |                               |             |             |                              |      |      |      |      |      |
|  <p><b>Fauteuil bariatrique à DM, accoudoirs à joue ouverte (HT)</b><br/>                     TFC : 2.75 V.   2.51 M<br/>                     Poids unitaire : 82 LB   37.3 KG<br/>                     Poids - boîte : 94 LB   42.64 KG<br/>                     Volume - boîte : 30.5 PP   0.86 M<sup>3</sup></p>  | <b>GC3638</b><br>Métal<br><br>Capacité de charge, 500 lb.<br><br>Manchons en bois en option, à préciser. Sans supplément.  | TFC                         | 2           | 3           | 4                             | 5           | 6           | 7                            | 8    | 9    | 10   | 11   | 12   |
|   |  | 2064                        | 2152        | 2226        | 2312                          | 2452        | 2581        | 2710                         | 2823 | 2963 | 3095 | 3274 | 3527 |
|   |  | <b>DIMENSIONS HORS TOUT</b> |             |             | <b>DIMENSIONS DE L'ASSISE</b> |             |             | <b>DIMENSIONS DU DOSSIER</b> |      |      |      |      |      |
|   |  | L                           | P           | H           | L                             | P           | H           | L                            | H    |      |      |      |      |
| PO 35<br>MM 889   | 27<br>686  | 36.5<br>927                 | 30<br>762   | 17.5<br>445 | 18<br>457                     | 30<br>762   | 18<br>457   |                              |      |      |      |      |      |
| RTA 00  |  | 1 par boîte                 |             |             |                               |             |             |                              |      |      |      |      |      |
|  <p><b>Fauteuil bariatrique à DM, accoudoirs à joue pleine (HT)</b><br/>                     TFC : 3.75 V.   3.43 M<br/>                     Poids unitaire : 92 LB   41.8 KG<br/>                     Poids - boîte : 104 LB   47.17 KG<br/>                     Volume - boîte : 30.5 PP   0.86 M<sup>3</sup></p>  | <b>GC3638CA</b><br>Métal<br><br>Capacité de charge, 500 lb.<br><br>Manchons en bois en option, à préciser. Sans supplément.  | TFC                         | 2           | 3           | 4                             | 5           | 6           | 7                            | 8    | 9    | 10   | 11   | 12   |
|   |  | 2320                        | 2440        | 2541        | 2658                          | 2849        | 3025        | 3201                         | 3355 | 3546 | 3726 | 3970 | 4315 |
|   |  | <b>DIMENSIONS HORS TOUT</b> |             |             | <b>DIMENSIONS DE L'ASSISE</b> |             |             | <b>DIMENSIONS DU DOSSIER</b> |      |      |      |      |      |
|   |  | L                           | P           | H           | L                             | P           | H           | L                            | H    |      |      |      |      |
| PO 35<br>MM 889   | 27<br>686  | 36.5<br>927                 | 30<br>762   | 17.5<br>445 | 18<br>457                     | 30<br>762   | 18<br>457   |                              |      |      |      |      |      |
| RTA 00  |  | 1 par boîte                 |             |             |                               |             |             |                              |      |      |      |      |      |

| DESCRIPTION  | MODÈLE / CARACTÉRISTIQUES | GRADES DE TEXTILE DE SÉRIE |      |             |                        |      |      |                       |      |      |      |      |      |
|--|---------------------------|----------------------------|------|-------------|------------------------|------|------|-----------------------|------|------|------|------|------|
|  |                           | TFC                        | 2    | 3           | 4                      | 5    | 6    | 7                     | 8    | 9    | 10   | 11   | 12   |
|  <p><b>GC3639</b><br/>Métal</p> <p>Capacité de charge, 500 lb.</p> <p><b>Fauteuil bariatrique à DH deux pièces, accoudoirs à joue ouverte (HT)</b><br/>TFC : 3.75 V.   3.43 M<br/>Poids unitaire : 67 LB   30.5 KG<br/>Poids - boîte : 77 LB   34.93 KG<br/>Volume - boîte : 33 P<sup>3</sup>   0.93 M<sup>3</sup></p>                        |                           | 2422                       | 2542 | 2643        | 2760                   | 2951 | 3127 | 3303                  | 3457 | 3648 | 3828 | 4072 | 4417 |
|  |                           | DIMENSIONS HORS TOUT       |      |             | DIMENSIONS DE L'ASSISE |      |      | DIMENSIONS DU DOSSIER |      |      |      |      |      |
|  |                           | L                          | P    | H           | L                      | P    | H    | L                     | H    |      |      |      |      |
|  |                           | PO 35                      | 27   | 48.5        | 30                     | 17.5 | 18   | 30                    | 30   |      |      |      |      |
|  |                           | MM 889                     | 686  | 1232        | 762                    | 445  | 457  | 762                   | 762  |      |      |      |      |
|  |                           | RTA 00                     |      | 1 par boîte |                        |      |      |                       |      |      |      |      |      |
|  <p><b>GC3639CA</b><br/>Métal</p> <p>Capacité de charge, 500 lb.</p> <p><b>Fauteuil bariatrique à DH deux pièces, accoudoirs à joue pleine (HT)</b><br/>TFC : 4.75 V.   4.34 M<br/>Poids unitaire : 96 LB   43.6 KG<br/>Poids - boîte : 108 LB   48.99 KG<br/>Volume - boîte : 33 P<sup>3</sup>   0.93 M<sup>3</sup></p>                      |                           | 2681                       | 2833 | 2961        | 3109                   | 3351 | 3574 | 3797                  | 3992 | 4234 | 4462 | 4771 | 5208 |
|  |                           | DIMENSIONS HORS TOUT       |      |             | DIMENSIONS DE L'ASSISE |      |      | DIMENSIONS DU DOSSIER |      |      |      |      |      |
|  |                           | L                          | P    | H           | L                      | P    | H    | L                     | H    |      |      |      |      |
|  |                           | PO 35                      | 27   | 48.5        | 30                     | 17.5 | 18   | 30                    | 30   |      |      |      |      |
|  |                           | MM 889                     | 686  | 1232        | 762                    | 445  | 457  | 762                   | 762  |      |      |      |      |
|  |                           | RTA 00                     |      | 1 par boîte |                        |      |      |                       |      |      |      |      |      |
|  <p><b>GC3655</b><br/>Métal</p> <p>Capacité de charge, 500 lb.</p> <p><b>Fauteuil à DH, accoudoirs à joue ouverte (HT)</b><br/>TFC : 2.5 V.   2.29 M<br/>Poids unitaire : 62 LB   28.2 KG<br/>Poids - boîte : 72 LB   32.66 KG<br/>Volume - boîte : 27.5 P<sup>3</sup>   0.77 M<sup>3</sup></p>   |                           | 1651                       | 1731 | 1799        | 1876                   | 2004 | 2121 | 2239                  | 2341 | 2469 | 2589 | 2751 | 2981 |
|  |                           | DIMENSIONS HORS TOUT       |      |             | DIMENSIONS DE L'ASSISE |      |      | DIMENSIONS DU DOSSIER |      |      |      |      |      |
|  |                           | L                          | P    | H           | L                      | P    | H    | L                     | H    |      |      |      |      |
|  |                           | PO 25                      | 27   | 48.5        | 20.5                   | 17.5 | 18   | 20.5                  | 30   |      |      |      |      |
|  |                           | MM 635                     | 686  | 1232        | 521                    | 445  | 457  | 521                   | 762  |      |      |      |      |
|  |                           | RTA 00                     |      | 1 par boîte |                        |      |      |                       |      |      |      |      |      |
|  <p><b>GC3655CA</b><br/>Métal</p> <p>Capacité de charge, 500 lb.</p> <p><b>Fauteuil à DH, accoudoirs à joue pleine (HT)</b><br/>TFC : 3.25 V.   2.97 M<br/>Poids unitaire : 74 LB   33.6 KG<br/>Poids - boîte : 84 LB   38.1 KG<br/>Volume - boîte : 27.5 P<sup>3</sup>   0.77 M<sup>3</sup></p>  |                           | 1919                       | 2023 | 2111        | 2212                   | 2377 | 2530 | 2683                  | 2816 | 2982 | 3138 | 3349 | 3648 |
|  |                           | DIMENSIONS HORS TOUT       |      |             | DIMENSIONS DE L'ASSISE |      |      | DIMENSIONS DU DOSSIER |      |      |      |      |      |
|  |                           | L                          | P    | H           | L                      | P    | H    | L                     | H    |      |      |      |      |
|  |                           | PO 25                      | 27   | 48.5        | 20.5                   | 17.5 | 18   | 20.5                  | 30   |      |      |      |      |
|  |                           | MM 635                     | 686  | 1232        | 521                    | 445  | 457  | 521                   | 762  |      |      |      |      |
|  |                           | RTA 00                     |      | 1 par boîte |                        |      |      |                       |      |      |      |      |      |
|  <p><b>GC3655FCA</b><br/>Dossier flexible, métal</p> <p>Capacité de charge, 500 lb.</p> <p><b>Fauteuil à DH, acc. à joue pleine, roulettes arrière basc-dépl. (HT)</b><br/>TFC : 3.25 V.   2.97 M<br/>Poids unitaire : 74 LB   33.6 KG<br/>Poids - boîte : 84 LB   38.1 KG<br/>Volume - boîte : 27.5 P<sup>3</sup>   0.77 M<sup>3</sup></p> |                           | 2287                       | 2391 | 2479        | 2580                   | 2745 | 2898 | 3051                  | 3184 | 3350 | 3506 | 3717 | 4016 |
|  |                           | DIMENSIONS HORS TOUT       |      |             | DIMENSIONS DE L'ASSISE |      |      | DIMENSIONS DU DOSSIER |      |      |      |      |      |
|  |                           | L                          | P    | H           | L                      | P    | H    | L                     | H    |      |      |      |      |
|  |                           | PO 25                      | 29.5 | 48.5        | 20.5                   | 17.5 | 18   | 20.5                  | 30   |      |      |      |      |
|  |                           | MM 635                     | 749  | 1232        | 521                    | 445  | 457  | 521                   | 762  |      |      |      |      |
|  |                           | RTA 00                     |      | 1 par boîte |                        |      |      |                       |      |      |      |      |      |



| DESCRIPTION  | MODÈLE / CARACTÉRISTIQUES                                | GRADES DE TEXTILE DE SÉRIE  |      |             |                               |      |      |                              |      |      |      |      |      |
|--|--|-----------------------------|------|-------------|-------------------------------|------|------|------------------------------|------|------|------|------|------|
|  <p><b>Fauteuil à DH, acc. à joue ouverte, roulettes arrière basc-dépl. (HT)</b><br/>                     TFC : 2.5 V.   2.29 M<br/>                     Poids unitaire : 62 LB   28.2 KG<br/>                     Poids - boîte : 72 LB   32.66 KG<br/>                     Volume - boîte : 27.5 P<sup>3</sup>   0.77 M<sup>3</sup></p>   | <b>GC3655RC</b><br>Métal                                 | TFC                         | 2    | 3           | 4                             | 5    | 6    | 7                            | 8    | 9    | 10   | 11   | 12   |
|  |  | 1750                        | 1830 | 1898        | 1975                          | 2103 | 2220 | 2338                         | 2440 | 2568 | 2688 | 2850 | 3080 |
|  |  | <b>DIMENSIONS HORS TOUT</b> |      |             | <b>DIMENSIONS DE L'ASSISE</b> |      |      | <b>DIMENSIONS DU DOSSIER</b> |      |      |      |      |      |
|  |  | L                           | P    | H           | L                             | P    | H    | L                            | H    |      |      |      |      |
| PO 25  | 29.5   | 48.5                        | 20.5 | 17.5        | 18                            | 20.5 | 30   |                              |      |      |      |      |      |
| MM 635   | 749  | 1232                        | 521  | 445         | 457                           | 521  | 762  |                              |      |      |      |      |      |
| Capacité de charge, 500 lb.  | Manchons en bois en option, à préciser. Sans supplément. | <b>RTA 00</b>               |      | 1 par boîte |                               |      |      |                              |      |      |      |      |      |
|  <p><b>Chaise simple à dossier haut (HT)</b><br/>                     TFC : 2.5 V.   2.29 M<br/>                     Poids unitaire : 52 LB   23.6 KG<br/>                     Poids - boîte : 62 LB   28.12 KG<br/>                     Volume - boîte : 27.5 P<sup>3</sup>   0.77 M<sup>3</sup></p>   | <b>GC3655NA</b><br>Métal                                 | TFC                         | 2    | 3           | 4                             | 5    | 6    | 7                            | 8    | 9    | 10   | 11   | 12   |
|  |  | 1340                        | 1420 | 1488        | 1565                          | 1693 | 1810 | 1928                         | 2030 | 2158 | 2278 | 2440 | 2670 |
|  |  | <b>DIMENSIONS HORS TOUT</b> |      |             | <b>DIMENSIONS DE L'ASSISE</b> |      |      | <b>DIMENSIONS DU DOSSIER</b> |      |      |      |      |      |
|  |  | L                           | P    | H           | L                             | P    | H    | L                            | H    |      |      |      |      |
| PO 22  | 27   | 48.5                        | 20.5 | 17.5        | 18                            | 20.5 | 30   |                              |      |      |      |      |      |
| MM 559   | 686  | 1232                        | 521  | 445         | 457                           | 521  | 762  |                              |      |      |      |      |      |
| Capacité de charge, 500 lb.  |  | <b>RTA 00</b>               |      | 1 par boîte |                               |      |      |                              |      |      |      |      |      |
|  <p><b>Fauteuil bariatrique à DH, accoudoirs à joue ouverte (HT)</b><br/>                     TFC : 3.5 V.   3.2 M<br/>                     Poids unitaire : 67 LB   30.5 KG<br/>                     Poids - boîte : 79 LB   35.83 KG<br/>                     Volume - boîte : 33 P<sup>3</sup>   0.93 M<sup>3</sup></p>  | <b>GC3656</b><br>Métal                                   | TFC                         | 2    | 3           | 4                             | 5    | 6    | 7                            | 8    | 9    | 10   | 11   | 12   |
|  |  | 2155                        | 2267 | 2362        | 2470                          | 2649 | 2813 | 2978                         | 3121 | 3300 | 3468 | 3695 | 4017 |
|  |  | <b>DIMENSIONS HORS TOUT</b> |      |             | <b>DIMENSIONS DE L'ASSISE</b> |      |      | <b>DIMENSIONS DU DOSSIER</b> |      |      |      |      |      |
|  |  | L                           | P    | H           | L                             | P    | H    | L                            | H    |      |      |      |      |
| PO 35  | 27   | 48.5                        | 30   | 17.5        | 18                            | 30   | 30   |                              |      |      |      |      |      |
| MM 889   | 686  | 1232                        | 762  | 445         | 457                           | 762  | 762  |                              |      |      |      |      |      |
| Capacité de charge, 500 lb.  | Manchons en bois en option, à préciser. Sans supplément. | <b>RTA 00</b>               |      | 1 par boîte |                               |      |      |                              |      |      |      |      |      |
|  <p><b>Fauteuil bariatrique à DH, accoudoirs à joue pleine (HT)</b><br/>                     TFC : 4.5 V.   4.11 M<br/>                     Poids unitaire : 96 LB   43.6 KG<br/>                     Poids - boîte : 108 LB   48.99 KG<br/>                     Volume - boîte : 33 P<sup>3</sup>   0.93 M<sup>3</sup></p>   | <b>GC3656CA</b><br>Métal                                 | TFC                         | 2    | 3           | 4                             | 5    | 6    | 7                            | 8    | 9    | 10   | 11   | 12   |
|  |  | 2411                        | 2555 | 2677        | 2816                          | 3046 | 3257 | 3469                         | 3653 | 3883 | 4099 | 4391 | 4805 |
|  |  | <b>DIMENSIONS HORS TOUT</b> |      |             | <b>DIMENSIONS DE L'ASSISE</b> |      |      | <b>DIMENSIONS DU DOSSIER</b> |      |      |      |      |      |
|  |  | L                           | P    | H           | L                             | P    | H    | L                            | H    |      |      |      |      |
| PO 35  | 27   | 48.5                        | 30   | 17.5        | 18                            | 30   | 30   |                              |      |      |      |      |      |
| MM 889   | 686  | 1232                        | 762  | 445         | 457                           | 762  | 762  |                              |      |      |      |      |      |
| Capacité de charge, 500 lb.  | Manchons en bois en option, à préciser. Sans supplément. | <b>RTA 00</b>               |      | 1 par boîte |                               |      |      |                              |      |      |      |      |      |
|  <p>Conçu pour immobiliser le bassin et les articulations de la hanche après chirurgie.</p> <p><b>Fauteuil post-chirurgical large à DH, acc. à joue ouverte (HT)</b><br/>                     TFC : 1.5 V.   1.37 M<br/>                     Poids unitaire : 68 LB   30.9 KG<br/>                     Poids - boîte : 78 LB   35.38 KG<br/>                     Volume - boîte : 20 P<sup>3</sup>   0.56 M<sup>3</sup></p> | <b>GC3657</b><br>Métal                                   | TFC                         | 2    | 3           | 4                             | 5    | 6    | 7                            | 8    | 9    | 10   | 11   | 12   |
|  |  | 2239                        | 2287 | 2328        | 2374                          | 2451 | 2521 | 2592                         | 2653 | 2730 | 2802 | 2899 | 3037 |
|  |  | <b>DIMENSIONS HORS TOUT</b> |      |             | <b>DIMENSIONS DE L'ASSISE</b> |      |      | <b>DIMENSIONS DU DOSSIER</b> |      |      |      |      |      |
|  |  | L                           | P    | H           | L                             | P    | H    | L                            | H    |      |      |      |      |
| PO 28  | 25   | 41                          | 24   | 17.5        | 26                            | 24   | 15.5 |                              |      |      |      |      |      |
| MM 711   | 635  | 1041                        | 610  | 445         | 660                           | 610  | 394  |                              |      |      |      |      |      |
| Capacité de charge, 500 lb.  | Manchons en bois en option, à préciser. Sans supplément. | <b>RTA 00</b>               |      | 1 par boîte |                               |      |      |                              |      |      |      |      |      |



| DESCRIPTION   | MODÈLE / CARACTÉRISTIQUES   | GRADES DE TEXTILE DE SÉRIE                   |           |  |      |             |   |           |      |             |           |      |      |
|---|---|--|-----------|--|------|-------------|---|-----------|------|-------------|-----------|------|------|
|   |   | TFC  | 2         | 3  | 4    | 5           | 6   | 7         | 8    | 9           | 10        | 11   | 12   |
|  <p><b>Fauteuil à dossier moyen, acc. à joue ouverte (bois)</b><br/>                     TFC : 1.75 V.   1.6 M<br/>                     Poids unitaire : 44 LB   20 KG<br/>                     Poids - boîte : 52 LB   23.59 KG<br/>                     Volume - boîte : 20 P<sup>3</sup>   0.56 M<sup>3</sup></p>               | <p><b>GC3631W</b><br/>Bois<br/> <b>GC3631WF</b><br/>Dossier flexible, bois</p>  | 1250   | 1306      | 1353   | 1408 | 1497        | 1579  | 1661      | 1733 | 1822        | 1906      | 2020 | 2181 |
|   | <p>Capacité de charge, 350 lb.</p>  | PO 25<br>MM 635                              | 27<br>686 | 36.5<br>927                                    |      | 20.5<br>521 | 17.5<br>445                                 | 18<br>457 |      | 20.5<br>521 | 18<br>457 |      |      |
|   | <p>Manchons en uréthane en option, à préciser.<br/>Sans supplément.</p>   | <p><b>RTA 00</b></p>                         |           | 1 par boîte                                    |      |             |   |           |      |             |           |      |      |
|   |   | <p><b>DIMENSIONS HORS TOUT</b><br/>L P H</p> |           | <p><b>DIMENSIONS DE L'ASSISE</b><br/>L P H</p> |      |             | <p><b>DIMENSIONS DU DOSSIER</b><br/>L H</p> |           |      |             |           |      |      |
|  <p><b>Fauteuil à dossier moyen, acc. à joue pleine (bois)</b><br/>                     TFC : 2.75 V.   2.51 M<br/>                     Poids unitaire : 54 LB   24.5 KG<br/>                     Poids - boîte : 62 LB   28.12 KG<br/>                     Volume - boîte : 17.5 P<sup>3</sup>   0.49 M<sup>3</sup></p>           | <p><b>GC3631WCA</b><br/>Bois<br/> <b>GC3631WFCA</b><br/>Dossier flexible, bois</p>  | 1450   | 1538      | 1612   | 1698 | 1838        | 1967  | 2096      | 2209 | 2349        | 2481      | 2660 | 2913 |
|   | <p>Capacité de charge, 350 lb.</p>  | PO 25<br>MM 635                              | 27<br>686 | 36.5<br>927                                    |      | 20.5<br>521 | 17.5<br>445                                 | 18<br>457 |      | 20.5<br>521 | 18<br>457 |      |      |
|   | <p>Manchons en uréthane en option, à préciser.<br/>Sans supplément.</p>   | <p><b>RTA 00</b></p>                         |           | 1 par boîte                                    |      |             |   |           |      |             |           |      |      |
|   |   | <p><b>DIMENSIONS HORS TOUT</b><br/>L P H</p> |           | <p><b>DIMENSIONS DE L'ASSISE</b><br/>L P H</p> |      |             | <p><b>DIMENSIONS DU DOSSIER</b><br/>L H</p> |           |      |             |           |      |      |
|  <p><b>Chaise simple à dossier moyen (bois)</b><br/>                     TFC : 1.75 V.   1.6 M<br/>                     Poids unitaire : 34 LB   15.5 KG<br/>                     Poids - boîte : 42 LB   19.05 KG<br/>                     Volume - boîte : 20 P<sup>3</sup>   0.56 M<sup>3</sup></p>                             | <p><b>GC3631WNA</b><br/>Bois</p>  | 1120   | 1176      | 1223   | 1278 | 1367        | 1449  | 1531      | 1603 | 1692        | 1776      | 1890 | 2051 |
|   | <p>Capacité de charge, 350 lb.</p>  | PO 22.5<br>MM 572                            | 27<br>686 | 36.5<br>927                                    |      | 20.5<br>521 | 17.5<br>445                                 | 18<br>457 |      | 20.5<br>521 | 18<br>457 |      |      |
|   | <p>Manchons en uréthane en option, à préciser. Sans supplément.</p>   | <p><b>RTA 00</b></p>                         |           | 1 par boîte                                    |      |             |   |           |      |             |           |      |      |
|   |   | <p><b>DIMENSIONS HORS TOUT</b><br/>L P H</p> |           | <p><b>DIMENSIONS DE L'ASSISE</b><br/>L P H</p> |      |             | <p><b>DIMENSIONS DU DOSSIER</b><br/>L H</p> |           |      |             |           |      |      |
|  <p><b>Fauteuil à DH deux pièces, accoudoirs à joue ouverte (bois)</b><br/>                     TFC : 2.25 V.   2.06 M<br/>                     Poids unitaire : 50 LB   22.7 KG<br/>                     Poids - boîte : 60 LB   27.22 KG<br/>                     Volume - boîte : 27.5 P<sup>3</sup>   0.77 M<sup>3</sup></p> | <p><b>GC3632W</b><br/>Bois<br/> <b>GC3632WF</b><br/>Dossier flexible, bois</p>  | 1472   | 1544      | 1605   | 1675 | 1789        | 1895  | 2001      | 2093 | 2208        | 2316      | 2462 | 2669 |
|   | <p>Capacité de charge, 350 lb.</p>  | PO 25<br>MM 635                              | 27<br>686 | 48.5<br>1232                                   |      | 20.5<br>521 | 17.5<br>445                                 | 18<br>457 |      | 20.5<br>521 | 30<br>762 |      |      |
|   | <p>L'appui-tête rabattable permet un accès plus facile pour le soignant.<br/>Manchons en uréthane en option, à préciser. Sans supplément.</p> | <p><b>RTA 00</b></p>                         |           | 1 par boîte                                    |      |             |   |           |      |             |           |      |      |
|   |   | <p><b>DIMENSIONS HORS TOUT</b><br/>L P H</p> |           | <p><b>DIMENSIONS DE L'ASSISE</b><br/>L P H</p> |      |             | <p><b>DIMENSIONS DU DOSSIER</b><br/>L H</p> |           |      |             |           |      |      |
|  <p><b>Fauteuil à DH deux pièces, accoudoirs à joue pleine (bois)</b><br/>                     TFC : 3 V.   2.74 M<br/>                     Poids unitaire : 58 LB   26.4 KG<br/>                     Poids - boîte : 68 LB   30.84 KG<br/>                     Volume - boîte : 27.5 P<sup>3</sup>   0.77 M<sup>3</sup></p>     | <p><b>GC3632WCA</b><br/>Bois<br/> <b>GC3632WFCA</b><br/>Dossier flexible, bois</p>  | 1679   | 1775      | 1856   | 1949 | 2102        | 2243  | 2384      | 2507 | 2660        | 2804      | 2999 | 3275 |
|   | <p>Capacité de charge, 350 lb.</p>  | PO 25<br>MM 635                              | 27<br>686 | 48.5<br>1232                                   |      | 20.5<br>521 | 17.5<br>445                                 | 18<br>457 |      | 20.5<br>521 | 30<br>762 |      |      |
|   | <p>L'appui-tête rabattable permet un accès plus facile pour le soignant.<br/>Manchons en uréthane en option, à préciser. Sans supplément.</p> | <p><b>RTA 00</b></p>                         |           | 1 par boîte                                    |      |             |   |           |      |             |           |      |      |
|   |   | <p><b>DIMENSIONS HORS TOUT</b><br/>L P H</p> |           | <p><b>DIMENSIONS DE L'ASSISE</b><br/>L P H</p> |      |             | <p><b>DIMENSIONS DU DOSSIER</b><br/>L H</p> |           |      |             |           |      |      |

| DESCRIPTION  | MODÈLE / CARACTÉRISTIQUES  | GRADES DE TEXTILE DE SÉRIE  |             |           |                               |             |             |                              |             |             |      |      |      |
|--|--|-----------------------------|-------------|-----------|-------------------------------|-------------|-------------|------------------------------|-------------|-------------|------|------|------|
|  |  | TFC                         | 2           | 3         | 4                             | 5           | 6           | 7                            | 8           | 9           | 10   | 11   | 12   |
|  <p><b>Chaise simple à dossier haut deux pièces (bois)</b><br/>                     TFC : 2.25 V.   2.06 M<br/>                     Poids unitaire : 40 LB   18.2 KG<br/>                     Poids - boîte : 50 LB   22.68 KG<br/>                     Volume - boîte : 27.5 P<sup>3</sup>   0.77 M<sup>3</sup></p>  | <p><b>GC3632WNA</b><br/>Bois</p> <p>Capacité de charge, 350 lb.</p> <p>L'appui-tête rabattable permet un accès plus facile pour le soignant.</p> | 1318                        | 1390        | 1451      | 1521                          | 1635        | 1741        | 1847                         | 1939        | 2054        | 2162 | 2308 | 2515 |
|  |  | <b>DIMENSIONS HORS TOUT</b> |             |           | <b>DIMENSIONS DE L'ASSISE</b> |             |             | <b>DIMENSIONS DU DOSSIER</b> |             |             |      |      |      |
|  |  | L                           | P           | H         | L                             | P           | H           | L                            | H           |             |      |      |      |
|  |  | PO<br>MM                    | 22<br>559   | 27<br>686 | 48.5<br>1232                  | 20.5<br>521 | 17.5<br>445 | 18<br>457                    | 20.5<br>521 | 30<br>762   |      |      |      |
|  |  | <b>RTA 00</b>               | 1 par boîte |           |                               |             |             |                              |             |             |      |      |      |
|  <p>Conçu pour immobiliser le bassin et les articulations de la hanche après chirurgie.</p> <p><b>Fauteuil post-chirurgical à DB, acc. à joue ouverte (bois)</b><br/>                     TFC : 1.5 V.   1.37 M<br/>                     Poids unitaire : 47 LB   21.4 KG<br/>                     Poids - boîte : 57 LB   25.85 KG<br/>                     Volume - boîte : 20 P<sup>3</sup>   0.56 M<sup>3</sup></p> | <p><b>GC3636W</b><br/>Bois</p> <p>Capacité de charge, 350 lb.</p> <p>Manchons en uréthane en option, à préciser. Sans supplément.</p>            | 1441                        | 1489        | 1530      | 1576                          | 1653        | 1723        | 1794                         | 1855        | 1932        | 2004 | 2101 | 2239 |
|  |  | <b>DIMENSIONS HORS TOUT</b> |             |           | <b>DIMENSIONS DE L'ASSISE</b> |             |             | <b>DIMENSIONS DU DOSSIER</b> |             |             |      |      |      |
|  |  | L                           | P           | H         | L                             | P           | H           | L                            | H           |             |      |      |      |
|  |  | PO<br>MM                    | 23<br>584   | 26<br>660 | 40.5<br>1029                  | 19<br>483   | 17.5<br>445 | 25.5<br>648                  | 19<br>483   | 15.5<br>394 |      |      |      |
|  |  | <b>RTA 00</b>               | 1 par boîte |           |                               |             |             |                              |             |             |      |      |      |
|  <p>Conçu pour immobiliser le bassin et les articulations de la hanche après chirurgie.</p> <p><b>Fauteuil post-chirurgical à DB, acc. à joue pleine (bois)</b><br/>                     TFC : 2 V.   1.83 M<br/>                     Poids unitaire : 52 LB   23.6 KG<br/>                     Poids - boîte : 62 LB   28.12 KG<br/>                     Volume - boîte : 20 P<sup>3</sup>   0.56 M<sup>3</sup></p>    | <p><b>GC3636WCA</b><br/>Bois</p> <p>Capacité de charge, 350 lb.</p> <p>Manchons en uréthane en option, à préciser. Sans supplément.</p>          | 1648                        | 1712        | 1766      | 1828                          | 1930        | 2024        | 2118                         | 2200        | 2302        | 2398 | 2528 | 2712 |
|  |  | <b>DIMENSIONS HORS TOUT</b> |             |           | <b>DIMENSIONS DE L'ASSISE</b> |             |             | <b>DIMENSIONS DU DOSSIER</b> |             |             |      |      |      |
|  |  | L                           | P           | H         | L                             | P           | H           | L                            | H           |             |      |      |      |
|  |  | PO<br>MM                    | 23<br>584   | 26<br>660 | 40.5<br>1029                  | 19<br>483   | 17.5<br>445 | 25.5<br>648                  | 19<br>483   | 15.5<br>394 |      |      |      |
|  |  | <b>RTA 00</b>               | 1 par boîte |           |                               |             |             |                              |             |             |      |      |      |
|  <p><b>Fauteuil bariatrique à DM, accoudoirs à joue ouverte (bois)</b><br/>                     TFC : 2.75 V.   2.51 M<br/>                     Poids unitaire : 70 LB   31.8 KG<br/>                     Poids - boîte : 82 LB   37.19 KG<br/>                     Volume - boîte : 30.5 P<sup>3</sup>   0.86 M<sup>3</sup></p>  | <p><b>GC3638W</b><br/>Bois</p> <p>Capacité de charge, 500 lb.</p> <p>Manchons en uréthane en option, à préciser. Sans supplément.</p>            | 1612                        | 1700        | 1774      | 1860                          | 2000        | 2129        | 2258                         | 2371        | 2511        | 2643 | 2822 | 3075 |
|  |  | <b>DIMENSIONS HORS TOUT</b> |             |           | <b>DIMENSIONS DE L'ASSISE</b> |             |             | <b>DIMENSIONS DU DOSSIER</b> |             |             |      |      |      |
|  |  | L                           | P           | H         | L                             | P           | H           | L                            | H           |             |      |      |      |
|  |  | PO<br>MM                    | 35<br>889   | 27<br>686 | 36.5<br>927                   | 30<br>762   | 17.5<br>445 | 18<br>457                    | 30<br>762   | 18<br>457   |      |      |      |
|  |  | <b>RTA 00</b>               | 1 par boîte |           |                               |             |             |                              |             |             |      |      |      |
|  <p><b>Fauteuil bariatrique à DM, accoudoirs à joue pleine (bois)</b><br/>                     TFC : 3.75 V.   3.43 M<br/>                     Poids unitaire : 80 LB   36.4 KG<br/>                     Poids - boîte : 92 LB   41.73 KG<br/>                     Volume - boîte : 30.5 P<sup>3</sup>   0.86 M<sup>3</sup></p>   | <p><b>GC3638WCA</b><br/>Bois</p> <p>Capacité de charge, 500 lb.</p> <p>Manchons en uréthane en option, à préciser. Sans supplément.</p>          | 1811                        | 1931        | 2032      | 2149                          | 2340        | 2516        | 2692                         | 2846        | 3037        | 3217 | 3461 | 3806 |
|  |  | <b>DIMENSIONS HORS TOUT</b> |             |           | <b>DIMENSIONS DE L'ASSISE</b> |             |             | <b>DIMENSIONS DU DOSSIER</b> |             |             |      |      |      |
|  |  | L                           | P           | H         | L                             | P           | H           | L                            | H           |             |      |      |      |
|  |  | PO<br>MM                    | 35<br>889   | 27<br>686 | 36.5<br>927                   | 30<br>762   | 17.5<br>445 | 18<br>457                    | 30<br>762   | 18<br>457   |      |      |      |
|  |  | <b>RTA 00</b>               | 1 par boîte |           |                               |             |             |                              |             |             |      |      |      |

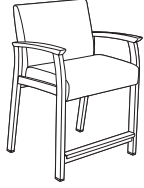

| DESCRIPTION   | MODÈLE / CARACTÉRISTIQUES  | GRADES DE TEXTILE DE SÉRIE |               |             |                        |           |             |                       |           |             |      |      |      |  |
|---|--|----------------------------|---------------|-------------|------------------------|-----------|-------------|-----------------------|-----------|-------------|------|------|------|--|
|   |  | TFC                        | 2             | 3           | 4                      | 5         | 6           | 7                     | 8         | 9           | 10   | 11   | 12   |  |
|  <p><b>GC3656W</b><br/>Bois</p> <p><b>Fauteuil bariatrique à DH, accoudoirs à joue ouverte (bois)</b><br/>TFC : 3.5 V.   3.2 M<br/>Poids unitaire : 55 LB   25 KG<br/>Poids - boîte : 65 LB   29.48 KG<br/>Volume - boîte : 30.75 P<sup>3</sup>   0.87 M<sup>3</sup></p>   | <p>Capacité de charge, 500 lb.</p> <p>Manchons en uréthane en option, à préciser.<br/>Sans supplément.</p> | 1682                       | 1794          | 1889        | 1997                   | 2176      | 2340        | 2505                  | 2648      | 2827        | 2995 | 3222 | 3544 |  |
|   |  | DIMENSIONS HORS TOUT       |               |             | DIMENSIONS DE L'ASSISE |           |             | DIMENSIONS DU DOSSIER |           |             |      |      |      |  |
|   |  | L                          | P             | H           | L                      | P         | H           | L                     | H         |             |      |      |      |  |
|   |  | PO<br>MM                   | 35<br>889     | 27<br>686   | 48.5<br>1232           | 30<br>762 | 17.5<br>445 | 18<br>457             | 30<br>762 | 30<br>762   |      |      |      |  |
|   |  |                            | <b>RTA 00</b> | 1 par boîte |                        |           |             |                       |           |             |      |      |      |  |
|  <p><b>GC3656WCA</b><br/>Bois</p> <p><b>Fauteuil bariatrique à DH, accoudoirs à joue pleine (bois)</b><br/>TFC : 4.5 V.   4.11 M<br/>Poids unitaire : 65 LB   29.5 KG<br/>Poids - boîte : 75 LB   34.02 KG<br/>Volume - boîte : 33 P<sup>3</sup>   0.93 M<sup>3</sup></p>  | <p>Capacité de charge, 500 lb.</p> <p>Manchons en uréthane en option, à préciser.<br/>Sans supplément.</p> | 1878                       | 2022          | 2144        | 2283                   | 2513      | 2724        | 2936                  | 3120      | 3350        | 3566 | 3858 | 4272 |  |
|   |  | DIMENSIONS HORS TOUT       |               |             | DIMENSIONS DE L'ASSISE |           |             | DIMENSIONS DU DOSSIER |           |             |      |      |      |  |
|   |  | L                          | P             | H           | L                      | P         | H           | L                     | H         |             |      |      |      |  |
|   |  | PO<br>MM                   | 35<br>889     | 27<br>686   | 48.5<br>1232           | 30<br>762 | 17.5<br>445 | 18<br>457             | 30<br>762 | 30<br>762   |      |      |      |  |
|   |  |                            | <b>RTA 00</b> | 1 par boîte |                        |           |             |                       |           |             |      |      |      |  |
|  <p><b>GC3657W</b><br/>Bois</p> <p>Conçu pour immobiliser le bassin et les articulations de la hanche après chirurgie.</p> <p><b>Fauteuil post-chirurgical large à DH, acc. à joue ouverte (bois)</b><br/>TFC : 1.5 V.   1.37 M<br/>Poids unitaire : 58 LB   26.4 KG<br/>Poids - boîte : 64 LB   29.03 KG<br/>Volume - boîte : 20 P<sup>3</sup>   0.56 M<sup>3</sup></p> | <p>Capacité de charge, 350 lb.</p> <p>Manchons en uréthane en option, à préciser.<br/>Sans supplément.</p> | 1784                       | 1832          | 1873        | 1919                   | 1996      | 2066        | 2137                  | 2198      | 2275        | 2347 | 2444 | 2582 |  |
|   |  | DIMENSIONS HORS TOUT       |               |             | DIMENSIONS DE L'ASSISE |           |             | DIMENSIONS DU DOSSIER |           |             |      |      |      |  |
|   |  | L                          | P             | H           | L                      | P         | H           | L                     | H         |             |      |      |      |  |
|   |  | PO<br>MM                   | 28<br>711     | 25<br>635   | 41<br>1041             | 24<br>610 | 17.5<br>445 | 26<br>660             | 24<br>610 | 15.5<br>394 |      |      |      |  |
|   |  |                            | <b>RTA 00</b> | 1 par boîte |                        |           |             |                       |           |             |      |      |      |  |

PRIMACARE SALON



modèle GC3641 (HT)



modèle GC3641W (bois)

CARACTÉRISTIQUES DE SÉRIE

- La collection Primacare représente une référence en matière de sièges pour le milieu des soins de santé. Toutes les pièces pouvant se remplacer ou se réparer sur place, la collection offre un excellent rendement.
- Les **modèles haut rendement (HT)** présentent un bâti en métal et des raccords métal sur métal en zinc matricié; ils sont offerts dans les finis suivants : noir (TBL), stratus (TIV), Blanc de blancs (TDVV), brume (TFO), givre (TFR), kahlua (TKA), café au lait (TLA), moka (TMO), nevada (TNE), sable (TSN), ombre (TSH), avoine grillée (TOA) ou tungstène (TTU).
- Les **modèles en bois** présentent un bâti en bois massif et des raccords métal sur métal en zinc matricié; ils sont offerts dans les finis suivants : absolu (AAM), noir fusain (CJM), cerisier (ACM), acajou Empire (EMM), chêne foncé (EOM), espresso (ECM), bois fruitier (TFM), gris (HGM), chêne moisson (HOM), miel (AHM), onyx noir (JOM), miel clair (LHM), acajou (TMM), érable (AVM), noyer moyen (MWM), noyer naturel (NLW), nuit (ASM), Noce Biondo (NBM), Noce Grigio (NGM), Noce Leggero (NEM), Noce Medio (NMM), sablé (SBM), palissandre (SKM), chêne argenté (SOM), noyer (TWM), crème WC (WTM), blanc (WHM) et cerisier d'hiver (WCM).
- Les manchons sont assujettis au moyen de raccords métal sur métal; ils sont ainsi amovibles et remplaçables sur place, au besoin.
- Sur les modèles avec accoudoirs, les accoudoirs prolongés offrent une bonne prise pour aider l'utilisateur à s'asseoir et se relever.
- Les sièges présentent de série des housses remplaçables et des coussins d'assise remplaçables ou amovibles.

- Le coussin d'assise présente un bord avant arrondi sans couture; un dégagement est prévu entre l'assise et le dossier ainsi qu'autour du coussin d'assise pour faciliter le nettoyage.
- Les sièges présentent de série un plateau d'assise en treillis métallique. Pour les applications liées à la santé mentale, ce plateau peut être recouvert d'une barrière pleine résistant à l'humidité tenue en place par des fixations inviolables. Communiquer avec son représentant Global pour une proposition de prix spéciale.
- Tous les sièges présentent un bâti protège-mur.
- Les modèles **CA** présentent des accoudoirs à joue fermée rembourrée. Les panneaux sont de série amovibles et remplaçables. Pour les assujettir au moyen de fixations inviolables, communiquer avec son représentant Global pour une proposition de prix spéciale.
- Pour le choix de textiles pour milieu des soins de santé, visiter le site [globalfurnituregroup.com](http://globalfurnituregroup.com).
- Ce produit peut être garni de tout textile de série de Global si le respect de normes en matière de soins de santé n'est pas exigé.
- Tous les modèles sont expédiés entièrement montés.

**LES MODÈLES HAUT RENDEMENT (HT) SONT PRÉSENTÉS EN PREMIER, SUIVIS DES MODÈLES EN BOIS.**

CARACTÉRISTIQUES EN OPTION

- Les **modèles haut rendement (HT)** : peuvent être dotés de manchons en bois. Se reporter au point « Modèles en bois » de la colonne de gauche pour le choix de finis, à préciser. Sans supplément.
- Les **modèles haut rendement (HT) et en bois** peuvent être dotés de manchons en uréthane dans les finis suivants : noir (BLK), café au lait (LAB), kahlua (KAL), moka (J52), ombre (SHV) ou avoine grillée (TOA). À préciser. Sans supplément.
- Pour ajouter une membrane étanche à une assise, préciser **(MB)**. Ajouter 122 \$ par place assise.
- Pour intégrer des coutures thermocollées à un module, communiquer avec le service à la clientèle. Les suppléments peuvent varier.
- Se reporter à la page 59 pour les tables Primacare.

APPLICATIONS SUGGÉRÉES

- Sièges bariatriques
- Sièges d'invité
- Halls
- Salons et salles d'attente
- Chambres de patients
- Chambres de résidents

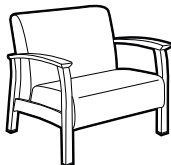
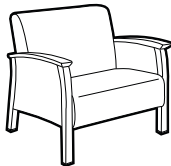
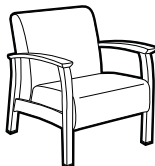
| DESCRIPTION   | MODÈLE / CARACTÉRISTIQUES | GRADES DE TEXTILE DE SÉRIE |           |             |                        |           |              |                       |           |      |      |      |      |  |
|---|---------------------------|----------------------------|-----------|-------------|------------------------|-----------|--------------|-----------------------|-----------|------|------|------|------|--|
|   |                           | TFC                        | 2         | 3           | 4                      | 5         | 6            | 7                     | 8         | 9    | 10   | 11   | 12   |  |
|  <p><b>Fauteuil club bariatrique, accoudoirs à joue ouverte (HT)</b><br/>                     TFC : 3.25 V.   2.97 M<br/>                     Poids unitaire : 97 LB   44.1 KG<br/>                     Poids - boîte : 109 LB   49.44 KG<br/>                     Volume - boîte : 49.5 P<sup>3</sup>   1.4 M<sup>3</sup></p>  | GC3640<br>Métal           | 2865                       | 2969      | 3057        | 3158                   | 3323      | 3476         | 3629                  | 3762      | 3928 | 4084 | 4295 | 4594 |  |
|   |                           | DIMENSIONS HORS TOUT       |           |             | DIMENSIONS DE L'ASSISE |           |              | DIMENSIONS DU DOSSIER |           |      |      |      |      |  |
|   |                           | L                          | P         | H           | L                      | P         | H            | L                     | H         |      |      |      |      |  |
|   |                           | PO 40<br>MM 1016           | 32<br>813 | 33<br>838   | 36<br>914              | 20<br>508 | 17.25<br>438 | 36<br>914             | 16<br>406 |      |      |      |      |  |
|   |                           | RTA 00                     |           | 1 par boîte |                        |           |              |                       |           |      |      |      |      |  |
|  <p><b>Fauteuil club bariatrique, accoudoirs à joue pleine (HT)</b><br/>                     TFC : 5.75 V.   5.26 M<br/>                     Poids unitaire : 107 LB   48.6 KG<br/>                     Poids - boîte : 119 LB   53.98 KG<br/>                     Volume - boîte : 49.5 P<sup>3</sup>   1.4 M<sup>3</sup></p> | GC3640CA<br>Métal         | 3162                       | 3346      | 3501        | 3680                   | 3973      | 4243         | 4513                  | 4749      | 5042 | 5318 | 5692 | 6221 |  |
|   |                           | DIMENSIONS HORS TOUT       |           |             | DIMENSIONS DE L'ASSISE |           |              | DIMENSIONS DU DOSSIER |           |      |      |      |      |  |
|   |                           | L                          | P         | H           | L                      | P         | H            | L                     | H         |      |      |      |      |  |
|   |                           | PO 40<br>MM 1016           | 32<br>813 | 33<br>838   | 36<br>914              | 20<br>508 | 17.25<br>438 | 36<br>914             | 16<br>406 |      |      |      |      |  |
|   |                           | RTA 00                     |           | 1 par boîte |                        |           |              |                       |           |      |      |      |      |  |
|  <p><b>Fauteuil club, accoudoirs à joue ouverte (HT)</b><br/>                     TFC : 2.5 V.   2.29 M<br/>                     Poids unitaire : 66 LB   30 KG<br/>                     Poids - boîte : 78 LB   35.38 KG<br/>                     Volume - boîte : 29.5 P<sup>3</sup>   0.83 M<sup>3</sup></p>                | GC3641<br>Métal           | 2204                       | 2284      | 2352        | 2429                   | 2557      | 2674         | 2792                  | 2894      | 3022 | 3142 | 3304 | 3534 |  |
|   |                           | DIMENSIONS HORS TOUT       |           |             | DIMENSIONS DE L'ASSISE |           |              | DIMENSIONS DU DOSSIER |           |      |      |      |      |  |
|   |                           | L                          | P         | H           | L                      | P         | H            | L                     | H         |      |      |      |      |  |
|   |                           | PO 29<br>MM 737            | 32<br>813 | 33<br>838   | 23<br>584              | 20<br>508 | 17.25<br>438 | 22.5<br>572           | 16<br>406 |      |      |      |      |  |
|   |                           | RTA 00                     |           | 1 par boîte |                        |           |              |                       |           |      |      |      |      |  |

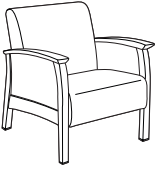
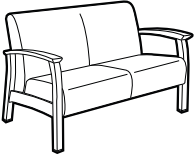
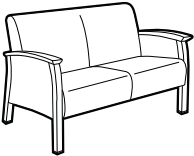
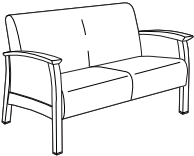
| DESCRIPTION  | MODÈLE / CARACTÉRISTIQUES   | GRADES DE TEXTILE DE SÉRIE |            |           |                        |            |           |                       |             |           |      |      |             |
|--|---|----------------------------|------------|-----------|------------------------|------------|-----------|-----------------------|-------------|-----------|------|------|-------------|
|  |   | TFC                        | 2          | 3         | 4                      | 5          | 6         | 7                     | 8           | 9         | 10   | 11   | 12          |
|  <p><b>Fauteuil club, accoudoirs à joue pleine (HT)</b><br/>                     TFC : 3.75 V.   3.43 M<br/>                     Poids unitaire : 79 LB   35.9 KG<br/>                     Poids - boîte : 91 LB   41.28 KG<br/>                     Volume - boîte : 29.5 P<sup>3</sup>   0.83 M<sup>3</sup></p>                       | <p><b>GC3641CA</b><br/>Métal</p> <p>Capacité de charge, 500 lb.</p> <p>Manchons en bois en option, à préciser. Sans supplément.</p>               | 2541                       | 2661       | 2762      | 2879                   | 3070       | 3246      | 3422                  | 3576        | 3767      | 3947 | 4191 | 4536        |
|  |   | DIMENSIONS HORS TOUT       |            |           | DIMENSIONS DE L'ASSISE |            |           | DIMENSIONS DU DOSSIER |             |           |      |      |             |
|  |   | L                          | P          | H         | L                      | P          | H         | L                     | H           |           |      |      |             |
|  |   | PO<br>MM                   | 29<br>737  | 32<br>813 | 33<br>838              | 23<br>584  | 20<br>508 | 17.25<br>438          | 22.5<br>572 | 16<br>406 |      |      |             |
|  |   |                            |            |           |                        |            |           |                       |             |           |      |      | 1 par boîte |
|  <p><b>Fauteuil club, accoudoirs à joue pleine, insertion en mélamine (HT)</b><br/>                     TFC : 2.5 V.   2.29 M<br/>                     Poids unitaire : 79 LB   35.9 KG<br/>                     Poids - boîte : 91 LB   41.28 KG<br/>                     Volume - boîte : 29.5 P<sup>3</sup>   0.83 M<sup>3</sup></p> | <p><b>GC3641CAL</b><br/>Métal</p> <p>Capacité de charge, 500 lb.</p> <p>Manchons en bois en option, à préciser. Sans supplément.</p>              | 2867                       | 2947       | 3015      | 3092                   | 3220       | 3337      | 3455                  | 3557        | 3685      | 3805 | 3967 | 4197        |
|  |   | DIMENSIONS HORS TOUT       |            |           | DIMENSIONS DE L'ASSISE |            |           | DIMENSIONS DU DOSSIER |             |           |      |      |             |
|  |   | L                          | P          | H         | L                      | P          | H         | L                     | H           |           |      |      |             |
|  |   | PO<br>MM                   | 29<br>737  | 32<br>813 | 33<br>838              | 23<br>584  | 20<br>508 | 17.25<br>438          | 22.5<br>572 | 16<br>406 |      |      |             |
|  |   |                            |            |           |                        |            |           |                       |             |           |      |      | 1 par boîte |
|  <p><b>Causeuse, accoudoirs à joue ouverte (HT)</b><br/>                     TFC : 4 V.   3.66 M<br/>                     Poids unitaire : 107 LB   48.6 KG<br/>                     Poids - boîte : 122 LB   55.34 KG<br/>                     Volume - boîte : 49.5 P<sup>3</sup>   1.4 M<sup>3</sup></p>                             | <p><b>GC3642</b><br/>Métal</p> <p>Capacité de charge, 500 lb/place assise.</p> <p>Manchons en bois en option, à préciser. Sans supplément.</p>    | 3172                       | 3300       | 3408      | 3532                   | 3736       | 3924      | 4112                  | 4276        | 4480      | 4672 | 4932 | 5300        |
|  |   | DIMENSIONS HORS TOUT       |            |           | DIMENSIONS DE L'ASSISE |            |           | DIMENSIONS DU DOSSIER |             |           |      |      |             |
|  |   | L                          | P          | H         | L                      | P          | H         | L                     | H           |           |      |      |             |
|  |   | PO<br>MM                   | 52<br>1321 | 32<br>813 | 33<br>838              | 48<br>1219 | 20<br>508 | 17.25<br>438          | 48<br>1219  | 16<br>406 |      |      |             |
|  |   |                            |            |           |                        |            |           |                       |             |           |      |      | 1 par boîte |
|  <p><b>Causeuse, accoudoirs à joue pleine (HT)</b><br/>                     TFC : 5.5 V.   5.03 M<br/>                     Poids unitaire : 117 LB   53.2 KG<br/>                     Poids - boîte : 132 LB   59.87 KG<br/>                     Volume - boîte : 49.5 P<sup>3</sup>   1.4 M<sup>3</sup></p>                          | <p><b>GC3642CA</b><br/>Métal</p> <p>Capacité de charge, 500 lb/place assise.</p> <p>Manchons en bois en option, à préciser. Sans supplément.</p>  | 3500                       | 3676       | 3825      | 3995                   | 4276       | 4534      | 4793                  | 5018        | 5299      | 5563 | 5920 | 6426        |
|  |   | DIMENSIONS HORS TOUT       |            |           | DIMENSIONS DE L'ASSISE |            |           | DIMENSIONS DU DOSSIER |             |           |      |      |             |
|  |   | L                          | P          | H         | L                      | P          | H         | L                     | H           |           |      |      |             |
|  |   | PO<br>MM                   | 52<br>1321 | 32<br>813 | 33<br>838              | 48<br>1219 | 20<br>508 | 17.25<br>438          | 48<br>1219  | 16<br>406 |      |      |             |
|  |   |                            |            |           |                        |            |           |                       |             |           |      |      | 1 par boîte |
|  <p><b>Causeuse, accoudoirs à joue pleine, insertion en mélamine (HT)</b><br/>                     TFC : 4 V.   3.66 M<br/>                     Poids unitaire : 117 LB   53.2 KG<br/>                     Poids - boîte : 132 LB   59.87 KG<br/>                     Volume - boîte : 49.5 P<sup>3</sup>   1.4 M<sup>3</sup></p>     | <p><b>GC3642CAL</b><br/>Métal</p> <p>Capacité de charge, 500 lb/place assise.</p> <p>Manchons en bois en option, à préciser. Sans supplément.</p> | 3836                       | 3964       | 4072      | 4196                   | 4400       | 4588      | 4776                  | 4940        | 5144      | 5336 | 5596 | 5964        |
|  |   | DIMENSIONS HORS TOUT       |            |           | DIMENSIONS DE L'ASSISE |            |           | DIMENSIONS DU DOSSIER |             |           |      |      |             |
|  |   | L                          | P          | H         | L                      | P          | H         | L                     | H           |           |      |      |             |
|  |   | PO<br>MM                   | 52<br>1321 | 32<br>813 | 33<br>838              | 48<br>1219 | 20<br>508 | 17.25<br>438          | 48<br>1219  | 16<br>406 |      |      |             |
|  |   |                            |            |           |                        |            |           |                       |             |           |      |      | 1 par boîte |

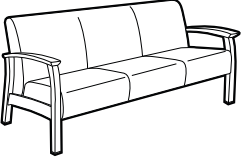
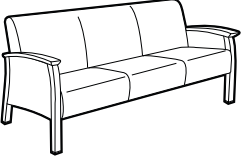
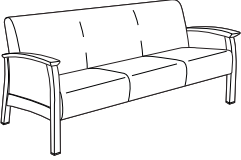
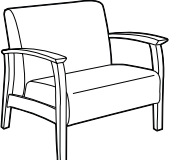
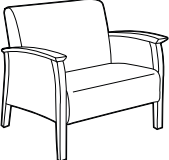
| DESCRIPTION   | MODÈLE / CARACTÉRISTIQUES                | GRADES DE TEXTILE DE SÉRIE |           |            |                        |              |            |                       |      |      |      |      |      |
|---|--|----------------------------|-----------|------------|------------------------|--------------|------------|-----------------------|------|------|------|------|------|
|   |  | TFC                        | 2         | 3          | 4                      | 5            | 6          | 7                     | 8    | 9    | 10   | 11   | 12   |
|  <p><b>GC3643</b><br/>Métal</p> <p><b>Canapé trois places, accoudoirs à joue ouverte (HT)</b><br/>TFC : 6.25 V.   5.72 M<br/>Poids unitaire : 148 LB   67.3 KG<br/>Poids - boîte : 173 LB   78.47 KG<br/>Volume - boîte : 69.5 P<sup>3</sup>   1.96 M<sup>3</sup></p>                          | Capacité de charge, 500 lb/place assise. | 4112                       | 4312      | 4481       | 4675                   | 4993         | 5287       | 5581                  | 5837 | 6156 | 6456 | 6862 | 7437 |
|   |  | DIMENSIONS HORS TOUT       |           |            | DIMENSIONS DE L'ASSISE |              |            | DIMENSIONS DU DOSSIER |      |      |      |      |      |
|   |  | L                          | P         | H          | L                      | P            | H          | L                     | H    |      |      |      |      |
|   | PO 75<br>MM 1905                         | 32<br>813                  | 33<br>838 | 71<br>1803 | 20<br>508              | 17.25<br>438 | 71<br>1803 | 16<br>406             |      |      |      |      |      |
| Manchons en bois en option, à préciser. Sans supplément.  | RTA 00                                   | 1 par boîte                |           |            |                        |              |            |                       |      |      |      |      |      |
|  <p><b>GC3643CA</b><br/>Métal</p> <p><b>Canapé trois places, accoudoirs à joue pleine (HT)</b><br/>TFC : 7.5 V.   6.96 M<br/>Poids unitaire : 158 LB   71.8 KG<br/>Poids - boîte : 183 LB   83.01 KG<br/>Volume - boîte : 69.5 P<sup>3</sup>   1.96 M<sup>3</sup></p>                          | Capacité de charge, 500 lb/place assise. | 4453                       | 4693      | 4896       | 5128                   | 5511         | 5863       | 6216                  | 6523 | 6906 | 7266 | 7753 | 8443 |
|   |  | DIMENSIONS HORS TOUT       |           |            | DIMENSIONS DE L'ASSISE |              |            | DIMENSIONS DU DOSSIER |      |      |      |      |      |
|   |  | L                          | P         | H          | L                      | P            | H          | L                     | H    |      |      |      |      |
|   | PO 75<br>MM 1905                         | 32<br>813                  | 33<br>838 | 71<br>1803 | 20<br>508              | 17.25<br>438 | 71<br>1803 | 16<br>406             |      |      |      |      |      |
| Manchons en bois en option, à préciser. Sans supplément.  | RTA 00                                   | 1 par boîte                |           |            |                        |              |            |                       |      |      |      |      |      |
|  <p><b>GC3643CAL</b><br/>Métal</p> <p><b>Canapé trois places, accoudoirs à joue pleine, insertion en mélamine (HT)</b><br/>TFC : 6.25 V.   5.72 M<br/>Poids unitaire : 158 LB   71.8 KG<br/>Poids - boîte : 183 LB   83.01 KG<br/>Volume - boîte : 69.5 P<sup>3</sup>   1.96 M<sup>3</sup></p> | Capacité de charge, 500 lb/place assise. | 4778                       | 4978      | 5147       | 5341                   | 5659         | 5953       | 6247                  | 6503 | 6822 | 7122 | 7528 | 8103 |
|   |  | DIMENSIONS HORS TOUT       |           |            | DIMENSIONS DE L'ASSISE |              |            | DIMENSIONS DU DOSSIER |      |      |      |      |      |
|   |  | L                          | P         | H          | L                      | P            | H          | L                     | H    |      |      |      |      |
|   | PO 75<br>MM 1905                         | 32<br>813                  | 33<br>838 | 71<br>1803 | 20<br>508              | 17.25<br>438 | 71<br>1803 | 16<br>406             |      |      |      |      |      |
| Manchons en bois en option, À préciser. Sans supplément.  | RTA 00                                   | 1 par boîte                |           |            |                        |              |            |                       |      |      |      |      |      |
|  <p><b>GC3640W</b><br/>Bois</p> <p><b>Fauteuil club bariatrique, accoudoirs à joue ouverte (bois)</b><br/>TFC : 3.25 V.   2.97 M<br/>Poids unitaire : 85 LB   38.6 KG<br/>Poids - boîte : 97 LB   44 KG<br/>Volume - boîte : 49.5 P<sup>3</sup>   1.4 M<sup>3</sup></p>                      | Capacité de charge, 500 lb.              | 2242                       | 2346      | 2434       | 2535                   | 2700         | 2853       | 3006                  | 3139 | 3305 | 3461 | 3672 | 3971 |
|   |  | DIMENSIONS HORS TOUT       |           |            | DIMENSIONS DE L'ASSISE |              |            | DIMENSIONS DU DOSSIER |      |      |      |      |      |
|   |  | L                          | P         | H          | L                      | P            | H          | L                     | H    |      |      |      |      |
|   | PO 40<br>MM 1016                         | 32<br>813                  | 33<br>838 | 36<br>914  | 20<br>508              | 17.25<br>438 | 36<br>914  | 16<br>406             |      |      |      |      |      |
| Manchons en uréthane en option, à préciser. Sans supplément.  | RTA 00                                   | 1 par boîte                |           |            |                        |              |            |                       |      |      |      |      |      |
|  <p><b>GC3640WCA</b><br/>Bois</p> <p><b>Fauteuil club bariatrique, accoudoirs à joue pleine (bois)</b><br/>TFC : 3.25 V.   2.97 M<br/>Poids unitaire : 95 LB   43.2 KG<br/>Poids - boîte : 107 LB   48.53 KG<br/>Volume - boîte : 49.5 P<sup>3</sup>   1.4 M<sup>3</sup></p>                 | Capacité de charge, 500 lb.              | 2460                       | 2644      | 2799       | 2978                   | 3271         | 3541       | 3811                  | 4047 | 4340 | 4616 | 4990 | 5519 |
|   |  | DIMENSIONS HORS TOUT       |           |            | DIMENSIONS DE L'ASSISE |              |            | DIMENSIONS DU DOSSIER |      |      |      |      |      |
|   |  | L                          | P         | H          | L                      | P            | H          | L                     | H    |      |      |      |      |
|   | PO 40<br>MM 1016                         | 32<br>813                  | 33<br>838 | 36<br>914  | 20<br>508              | 17.25<br>438 | 36<br>914  | 16<br>406             |      |      |      |      |      |
| Manchons en uréthane en option, à préciser. Sans supplément.  | RTA 00                                   | 1 par boîte                |           |            |                        |              |            |                       |      |      |      |      |      |

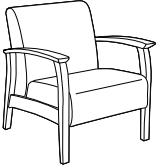
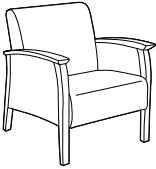
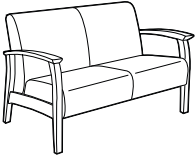
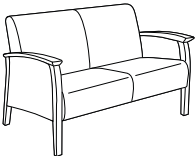
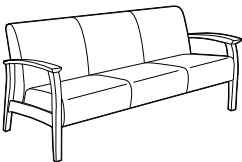
| DESCRIPTION  | MODÈLE / CARACTÉRISTIQUES | GRADES DE TEXTILE DE SÉRIE |            |           |                        |            |           |                       |             |           |      |      |      |
|--|---------------------------|----------------------------|------------|-----------|------------------------|------------|-----------|-----------------------|-------------|-----------|------|------|------|
|  |                           | TFC                        | 2          | 3         | 4                      | 5          | 6         | 7                     | 8           | 9         | 10   | 11   | 12   |
|  <p><b>GC3641W</b><br/>Bois</p> <p>Capacité de charge, 350 lb.</p> <p>Manchons en uréthane en option, à préciser. Sans supplément.</p>                  |                           | 1725                       | 1805       | 1873      | 1950                   | 2078       | 2195      | 2313                  | 2415        | 2543      | 2663 | 2825 | 3055 |
|  |                           | DIMENSIONS HORS TOUT       |            |           | DIMENSIONS DE L'ASSISE |            |           | DIMENSIONS DU DOSSIER |             |           |      |      |      |
|  |                           | L                          | P          | H         | L                      | P          | H         | L                     | H           |           |      |      |      |
|  |                           | PO<br>MM                   | 29<br>737  | 32<br>813 | 33<br>838              | 23<br>584  | 20<br>508 | 17.25<br>438          | 22.5<br>572 | 16<br>406 |      |      |      |
|  <p><b>GC3641WCA</b><br/>Bois</p> <p>Capacité de charge, 350 lb.</p> <p>Manchons en uréthane en option, à préciser. Sans supplément.</p>                |                           | 1983                       | 2103       | 2204      | 2321                   | 2512       | 2688      | 2864                  | 3018        | 3209      | 3389 | 3633 | 3978 |
|  |                           | DIMENSIONS HORS TOUT       |            |           | DIMENSIONS DE L'ASSISE |            |           | DIMENSIONS DU DOSSIER |             |           |      |      |      |
|  |                           | L                          | P          | H         | L                      | P          | H         | L                     | H           |           |      |      |      |
|  |                           | PO<br>MM                   | 29<br>737  | 32<br>813 | 33<br>838              | 23<br>584  | 20<br>508 | 17.25<br>438          | 22.5<br>572 | 16<br>406 |      |      |      |
|  <p><b>GC3642W</b><br/>Bois</p> <p>Capacité de charge, 350 lb/place assise.</p> <p>Manchons en uréthane en option, à préciser. Sans supplément.</p>     |                           | 2480                       | 2608       | 2716      | 2840                   | 3044       | 3232      | 3420                  | 3584        | 3788      | 3980 | 4240 | 4608 |
|  |                           | DIMENSIONS HORS TOUT       |            |           | DIMENSIONS DE L'ASSISE |            |           | DIMENSIONS DU DOSSIER |             |           |      |      |      |
|  |                           | L                          | P          | H         | L                      | P          | H         | L                     | H           |           |      |      |      |
|  |                           | PO<br>MM                   | 52<br>1321 | 32<br>813 | 33<br>838              | 48<br>1219 | 20<br>508 | 17.25<br>438          | 48<br>1219  | 16<br>406 |      |      |      |
|  <p><b>GC3642WCA</b><br/>Bois</p> <p>Capacité de charge, 350 lb/place assise.</p> <p>Manchons en uréthane en option, à préciser. Sans supplément.</p> |                           | 2729                       | 2905       | 3054      | 3224                   | 3505       | 3763      | 4022                  | 4247        | 4528      | 4792 | 5149 | 5655 |
|  |                           | DIMENSIONS HORS TOUT       |            |           | DIMENSIONS DE L'ASSISE |            |           | DIMENSIONS DU DOSSIER |             |           |      |      |      |
|  |                           | L                          | P          | H         | L                      | P          | H         | L                     | H           |           |      |      |      |
|  |                           | PO<br>MM                   | 52<br>1321 | 32<br>813 | 33<br>838              | 48<br>1219 | 20<br>508 | 17.25<br>438          | 48<br>1219  | 16<br>406 |      |      |      |
|  <p><b>GC3643W</b><br/>Bois</p> <p>Capacité de charge, 350 lb/place assise.</p> <p>Manchons en uréthane en option, à préciser. Sans supplément.</p>   |                           | 3212                       | 3412       | 3581      | 3775                   | 4093       | 4387      | 4681                  | 4937        | 5256      | 5556 | 5962 | 6537 |
|  |                           | DIMENSIONS HORS TOUT       |            |           | DIMENSIONS DE L'ASSISE |            |           | DIMENSIONS DU DOSSIER |             |           |      |      |      |
|  |                           | L                          | P          | H         | L                      | P          | H         | L                     | H           |           |      |      |      |
|  |                           | PO<br>MM                   | 75<br>1905 | 32<br>813 | 33<br>838              | 71<br>1803 | 20<br>508 | 17.25<br>438          | 71<br>1803  | 16<br>406 |      |      |      |





## PRIMACARE SALON ENTIÈREMENT REMBOURRÉ



modèle GC3676HB



modèle GC3677

### CARACTÉRISTIQUES DE SÉRIE

- La collection Primacare représente une référence en matière de sièges pour le milieu des soins de santé. Toutes les pièces pouvant se remplacer ou se réparer sur place, la collection offre un excellent rendement.
- Les modèles présentent de série des accoudoirs entièrement rembourrés.
- Avec son attrayant dossier incliné, le bâti du siège est conçu de façon telle qu'il empêche le dossier d'abîmer les murs.
- Le cadre structurel est fabriqué en bois massif et est doté d'un plateau d'assise en métal, de raccords en zinc coulé et de fixations métal à métal pour une durabilité et une robustesse exceptionnelles.
- Les parois des accoudoirs, les pieds, l'assise, le dossier et les housses se remplacent tous sur place.
- Le coussin d'assise présente un bord avant arrondi sans couture; un dégagement est prévu entre l'assise et le dossier ainsi qu'autour du coussin d'assise pour faciliter le nettoyage.
- Pour les applications liées à la santé mentale, le plateau d'assise en treillis métallique peut être recouvert d'une barrière pleine résistant à l'humidité tenue en place par des fixations inviolables. Communiquer avec son représentant Global pour une proposition de prix spéciale.
- Pour le choix de textiles pour milieu des soins de santé, visiter le site [globalfurnituregroup.com](http://globalfurnituregroup.com).
- Ce produit peut être garni de tout textile de série de Global si le respect de normes en matière de soins de santé n'est pas exigé.
- La gauche et la droite sont déterminées par renvoi à l'utilisateur en position assise.
- Tous les modèles sont expédiés entièrement montés.

### CARACTÉRISTIQUES EN OPTION

- Les pieds et manchons en uréthane sont offerts en option dans les finis suivants : noir (BLK), café au lait (LAB), kahlua (KAL), moka (J52), ombre (SHW) ou avoine grillée (TOA), à préciser. Se reporter à la colonne des caractéristiques pour le supplément.
- Les pieds et manchons en bois sont offerts en option dans les finis suivants : absolu (AAM), noir fusain (CJM), cerisier (ACM), acajou Empire (EMM), chêne foncé (EOM), espresso (ECM), bois fruitier (TFM), gris (HGM), chêne moisson (HOM), miel (AHM), onyx noir (JOM), miel clair (LHM), acajou (TMM), érable (AVM), noyer moyen (MWM), noyer naturel (NLW), nuit (ASM), Noce Brondo (NBM), Noce Grigio (NGM), Noce Leggero (NEM), Noce Medio (NMM), sablé (SBM), chêne argenté (SOM), noyer (TWM), blanc (WHM), crème WC (WTM) et cerisier d'hiver (WCM), à préciser. Se reporter à la colonne des caractéristiques pour le supplément.
- Les manchons sont assujettis au moyen de raccords métal sur métal; ils sont ainsi remplaçables sur place, au besoin. *L'installation rétroactive sur place de manchons sur des sièges n'étant pas déjà dotés de manchons n'est pas possible.*
- Pour ajouter une membrane étanche à une assise, préciser (MB). Ajouter 122 \$ par place assise.
- Pour intégrer des coutures thermocollées à un module, communiquer avec le service à la clientèle. Les suppléments peuvent varier.
- Se reporter à la page 59 pour les tables Primacare.

### APPLICATIONS SUGGÉRÉES

- Sièges bariatriques
- Sièges d'invité
- Halls
- Salons et salles d'attente

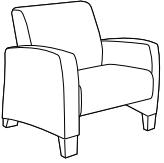
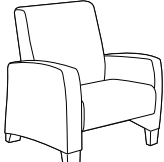
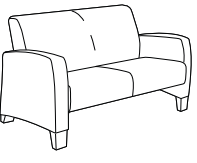
| DESCRIPTION  | MODÈLE / CARACTÉRISTIQUES                               | GRADES DE TEXTILE DE SÉRIE  |           |           |                               |           |              |                              |           |      |      |      |      |
|--|---|-----------------------------|-----------|-----------|-------------------------------|-----------|--------------|------------------------------|-----------|------|------|------|------|
|  |   | TFC                         | 2         | 3         | 4                             | 5         | 6            | 7                            | 8         | 9    | 10   | 11   | 12   |
|  <p><b>Fauteuil club, acc. entièrement rembourrés, pieds en uréthane</b><br/>                     TFC : 6.25 V.   5.72 M<br/>                     Poids unitaire : 83 LB   37.7 KG<br/>                     Poids - boîte : 95 LB   43.09 KG<br/>                     Volume - boîte : 29.5 PP<sup>3</sup>   0.83 M<sup>3</sup></p>       | <b>GC3676</b>   | 1966                        | 2166      | 2335      | 2529                          | 2847      | 3141         | 3435                         | 3691      | 4010 | 4310 | 4716 | 5291 |
|  | Capacité de charge, 350 lb.                             | <b>DIMENSIONS HORS TOUT</b> |           |           | <b>DIMENSIONS DE L'ASSISE</b> |           |              | <b>DIMENSIONS DU DOSSIER</b> |           |      |      |      |      |
|  | Piètement en bois en option.<br>Sans supplément.        | L                           | P         | H         | L                             | P         | H            | L                            | H         |      |      |      |      |
|  | Manchons en bois ou uréthane en option. Ajouter 284 \$. | PO 32,5<br>MM 826           | 29<br>737 | 33<br>838 | 23<br>584                     | 20<br>508 | 17,25<br>438 | 23<br>584                    | 16<br>406 |      |      |      |      |
|  |   | RTA 00 1 par boîte          |           |           |                               |           |              |                              |           |      |      |      |      |
|  <p><b>Fauteuil club à DH, acc. entièrement rembourrés, pieds en uréthane</b><br/>                     TFC : 6.5 V.   5.94 M<br/>                     Poids unitaire : 102 LB   46.4 KG<br/>                     Poids - boîte : 114 LB   51.71 KG<br/>                     Volume - boîte : 29.5 PP<sup>3</sup>   0.83 M<sup>3</sup></p> | <b>GC3676HB</b>   | 2111                        | 2319      | 2495      | 2696                          | 3028      | 3333         | 3639                         | 3905      | 4237 | 4549 | 4971 | 5569 |
|  | Capacité de charge, 350 lb.                             | <b>DIMENSIONS HORS TOUT</b> |           |           | <b>DIMENSIONS DE L'ASSISE</b> |           |              | <b>DIMENSIONS DU DOSSIER</b> |           |      |      |      |      |
|  | Piètement en bois en option.<br>Sans supplément.        | L                           | P         | H         | L                             | P         | H            | L                            | H         |      |      |      |      |
|  | Manchons en bois ou uréthane en option. Ajouter 284 \$. | PO 32,5<br>MM 826           | 29<br>737 | 36<br>914 | 23<br>584                     | 20<br>508 | 17,25<br>438 | 23<br>584                    | 19<br>483 |      |      |      |      |
|  |   | RTA 00 1 par boîte          |           |           |                               |           |              |                              |           |      |      |      |      |
|  <p><b>Causeuse, acc. entièrement rembourrés, pieds en uréthane</b><br/>                     TFC : 7.5 V.   6.86 M<br/>                     Poids unitaire : 120 LB   54.5 KG<br/>                     Poids - boîte : 135 LB   61.23 KG<br/>                     Volume - boîte : 56.25 PP<sup>3</sup>   1.59 M<sup>3</sup></p>          | <b>GC3677</b>   | 2733                        | 2973      | 3176      | 3408                          | 3791      | 4143         | 4496                         | 4803      | 5186 | 5546 | 6033 | 6723 |
|  | Capacité de charge, 350 lb par place assise.            | <b>DIMENSIONS HORS TOUT</b> |           |           | <b>DIMENSIONS DE L'ASSISE</b> |           |              | <b>DIMENSIONS DU DOSSIER</b> |           |      |      |      |      |
|  | Piètement en bois en option.<br>Sans supplément.        | L                           | P         | H         | L                             | P         | H            | L                            | H         |      |      |      |      |
|  | Manchons en bois ou uréthane en option. Ajouter 284 \$. | PO 55,5<br>MM 1410          | 29<br>737 | 33<br>838 | 45,5<br>1156                  | 20<br>508 | 17,25<br>438 | 45,5<br>1156                 | 16<br>406 |      |      |      |      |
|  |   | RTA 00 1 par boîte          |           |           |                               |           |              |                              |           |      |      |      |      |

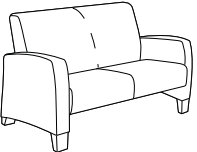
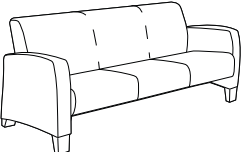
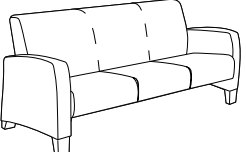
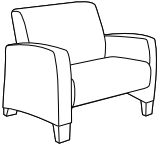
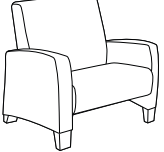
| DESCRIPTION  | MODÈLE / CARACTÉRISTIQUES                        | GRADES DE TEXTILE DE SÉRIE  |           |           |                               |           |              |                              |           |      |      |      |      |
|--|--|-----------------------------|-----------|-----------|-------------------------------|-----------|--------------|------------------------------|-----------|------|------|------|------|
|  |  | TFC                         | 2         | 3         | 4                             | 5         | 6            | 7                            | 8         | 9    | 10   | 11   | 12   |
|  <p><b>Causeuse à DH, acc. entièrement rembourrés, pieds en uréthane</b><br/>                     TFC : 7.75 V.   7.09 M<br/>                     Poids unitaire : 127 LB   57.7 KG<br/>                     Poids - boîte : 142 LB   64.41 KG<br/>                     Volume - boîte : 56.25 P<sup>3</sup>   1.59 M<sup>3</sup></p>               | <b>GC3677HB</b>                                  | 3032                        | 3280      | 3489      | 3730                          | 4125      | 4489         | 4853                         | 5171      | 5566 | 5938 | 6442 | 7155 |
|  | Capacité de charge, 350 lb par place assise.     | <b>DIMENSIONS HORS TOUT</b> |           |           | <b>DIMENSIONS DE L'ASSISE</b> |           |              | <b>DIMENSIONS DU DOSSIER</b> |           |      |      |      |      |
|  |  | <b>L</b>                    | <b>P</b>  | <b>H</b>  | <b>L</b>                      | <b>P</b>  | <b>H</b>     | <b>L</b>                     | <b>H</b>  |      |      |      |      |
|  | Piètement en bois en option.<br>Sans supplément. | PO 55.5<br>MM 1410          | 29<br>737 | 36<br>914 | 45.5<br>1156                  | 20<br>508 | 17.25<br>438 | 45.5<br>1156                 | 19<br>483 |      |      |      |      |
| Manchons en bois ou uréthane en option. Ajouter 284 \$.  | <b>RTA 00</b>                                    | 1 par boîte                 |           |           |                               |           |              |                              |           |      |      |      |      |
|  <p><b>Canapé trois places, acc. entièrement rembourrés, pieds en uréthane</b><br/>                     TFC : 9 V.   8.23 M<br/>                     Poids unitaire : 156 LB   70.9 KG<br/>                     Poids - boîte : 181 LB   82.1 KG<br/>                     Volume - boîte : 69.5 P<sup>3</sup>   1.96 M<sup>3</sup></p>              | <b>GC3678</b>                                    | 3645                        | 3933      | 4176      | 4455                          | 4914      | 5337         | 5760                         | 6129      | 6588 | 7020 | 7605 | 8433 |
|  | Capacité de charge, 350 lb par place assise.     | <b>DIMENSIONS HORS TOUT</b> |           |           | <b>DIMENSIONS DE L'ASSISE</b> |           |              | <b>DIMENSIONS DU DOSSIER</b> |           |      |      |      |      |
|  |  | <b>L</b>                    | <b>P</b>  | <b>H</b>  | <b>L</b>                      | <b>P</b>  | <b>H</b>     | <b>L</b>                     | <b>H</b>  |      |      |      |      |
|  | Piètement en bois en option.<br>Sans supplément. | PO 78.5<br>MM 1994          | 29<br>737 | 33<br>838 | 68.5<br>1740                  | 20<br>508 | 17.25<br>438 | 68.5<br>1740                 | 16<br>406 |      |      |      |      |
| Manchons en bois ou uréthane en option. Ajouter 284 \$.  | <b>RTA 00</b>                                    | 1 par boîte                 |           |           |                               |           |              |                              |           |      |      |      |      |
|  <p><b>Canapé trois places à DH, acc. entièrement rembourrés, pieds en uréthane</b><br/>                     TFC : 9.25 V.   8.46 M<br/>                     Poids unitaire : 163 LB   74.1 KG<br/>                     Poids - boîte : 188 LB   85.28 KG<br/>                     Volume - boîte : 69.5 P<sup>3</sup>   1.96 M<sup>3</sup></p>     | <b>GC3678HB</b>                                  | 4097                        | 4393      | 4643      | 4930                          | 5401      | 5836         | 6271                         | 6650      | 7122 | 7566 | 8167 | 9018 |
|  | Capacité de charge, 350 lb par place assise.     | <b>DIMENSIONS HORS TOUT</b> |           |           | <b>DIMENSIONS DE L'ASSISE</b> |           |              | <b>DIMENSIONS DU DOSSIER</b> |           |      |      |      |      |
|  |  | <b>L</b>                    | <b>P</b>  | <b>H</b>  | <b>L</b>                      | <b>P</b>  | <b>H</b>     | <b>L</b>                     | <b>H</b>  |      |      |      |      |
|  | Piètement en bois en option.<br>Sans supplément. | PO 78.5<br>MM 1994          | 29<br>737 | 36<br>914 | 68.5<br>1740                  | 20<br>508 | 17.25<br>438 | 68.5<br>1740                 | 19<br>483 |      |      |      |      |
| Manchons en bois ou uréthane en option. Ajouter 284 \$.  | <b>RTA 00</b>                                    | 1 par boîte                 |           |           |                               |           |              |                              |           |      |      |      |      |
|  <p><b>Fauteuil club bariatrique, acc. entièrement remb., pieds en uréthane</b><br/>                     TFC : 6.5 V.   5.94 M<br/>                     Poids unitaire : 95 LB   43.2 KG<br/>                     Poids - boîte : 107 LB   48.53 KG<br/>                     Volume - boîte : 37.75 P<sup>3</sup>   1.06 M<sup>3</sup></p>        | <b>GC3679</b>                                    | 2303                        | 2511      | 2687      | 2888                          | 3220      | 3525         | 3831                         | 4097      | 4429 | 4741 | 5163 | 5761 |
|  | Capacité de charge, 500 lb.                      | <b>DIMENSIONS HORS TOUT</b> |           |           | <b>DIMENSIONS DE L'ASSISE</b> |           |              | <b>DIMENSIONS DU DOSSIER</b> |           |      |      |      |      |
|  |  | <b>L</b>                    | <b>P</b>  | <b>H</b>  | <b>L</b>                      | <b>P</b>  | <b>H</b>     | <b>L</b>                     | <b>H</b>  |      |      |      |      |
|  | Piètement en bois en option.<br>Sans supplément. | PO 42<br>MM 1067            | 29<br>737 | 33<br>838 | 32<br>813                     | 20<br>508 | 17.25<br>438 | 32<br>813                    | 16<br>406 |      |      |      |      |
| Manchons en bois ou uréthane en option. Ajouter 284 \$.  | <b>RTA 00</b>                                    | 1 par boîte                 |           |           |                               |           |              |                              |           |      |      |      |      |
|  <p><b>Fauteuil club bariatrique à DH, acc. entièrement remb., pieds en uréthane</b><br/>                     TFC : 6.75 V.   6.17 M<br/>                     Poids unitaire : 109 LB   49.5 KG<br/>                     Poids - boîte : 121 LB   54.88 KG<br/>                     Volume - boîte : 37.75 P<sup>3</sup>   1.06 M<sup>3</sup></p> | <b>GC3679HB</b>                                  | 2497                        | 2713      | 2895      | 3105                          | 3449      | 3766         | 4083                         | 4360      | 4704 | 5028 | 5467 | 6088 |
|  | Capacité de charge, 500 lb.                      | <b>DIMENSIONS HORS TOUT</b> |           |           | <b>DIMENSIONS DE L'ASSISE</b> |           |              | <b>DIMENSIONS DU DOSSIER</b> |           |      |      |      |      |
|  |  | <b>L</b>                    | <b>P</b>  | <b>H</b>  | <b>L</b>                      | <b>P</b>  | <b>H</b>     | <b>L</b>                     | <b>H</b>  |      |      |      |      |
|  | Piètement en bois en option.<br>Sans supplément. | PO 42<br>MM 1067            | 29<br>737 | 36<br>914 | 32<br>813                     | 20<br>508 | 17.25<br>438 | 32<br>813                    | 19<br>483 |      |      |      |      |
| Manchons en bois ou uréthane en option. Ajouter 284 \$.  | <b>RTA 00</b>                                    | 1 par boîte                 |           |           |                               |           |              |                              |           |      |      |      |      |

## PRIMACARE BERGÈRES



modèle GC3691HB



modèle GC3692HB

## CARACTÉRISTIQUES DE SÉRIE



- La collection Primacare représente une référence en matière de sièges pour le milieu des soins de santé. Toutes les pièces pouvant se remplacer ou se réparer sur place, la collection offre un excellent rendement.
- Les modèles présentent de série des pieds et manchons en uréthane noir.
- Les manchons sont assujettis au moyen de raccords métal sur métal; ils sont ainsi amovibles et remplaçables sur place, au besoin.
- Sur les modèles avec accoudoirs, les accoudoirs prolongés offrent une bonne prise pour aider l'utilisateur à s'asseoir et se lever.
- Pour plus de confort, les coussins d'assise et de dossier sont fabriqués de série en mousse UltraCell haute densité.
- Les sièges présentent de série des housses remplaçables et des coussins d'assise remplaçables ou amovibles.
- Le coussin d'assise présente un bord avant arrondi sans couture; un dégagement est prévu entre l'assise et le dossier ainsi qu'autour du coussin d'assise pour faciliter le nettoyage.
- Les sièges présentent de série un plateau d'assise en treillis métallique. Pour les applications liées à la santé mentale, ce plateau peut être recouvert d'une barrière pleine résistant à l'humidité tenue en place par des fixations inviolables. Communiquer avec son représentant Global pour une proposition de prix spéciale.
- Ce produit peut être garni de tout textile de série de Global si le respect de normes en matière de soins de santé n'est pas exigé.
- Pour le choix de textiles pour milieu des soins de santé, visiter le site [globalfurnituregroup.com](http://globalfurnituregroup.com).

## CARACTÉRISTIQUES EN OPTION

- Les pieds et manchons en uréthane sont offerts en option dans les finis suivants : café au lait (LAB), kahlua (KAL), moka (J52), ombre (SHW) et avoine grillée (TOA), à préciser. Sans supplément.
- Les pieds et manchons en bois sont offerts en option. Se reporter à la rubrique Textiles et finis de la liste de prix Sièges pour le choix de finis bois. Manchons en bois: ajouter 65 \$. Pieds en bois: ajouter 155 \$.
- Pour intégrer des coutures thermocollées à un module, communiquer avec le service à la clientèle. Les suppléments peuvent varier.
- Pour ajouter une membrane étanche à une assise, préciser (MB). Modèles à une place : ajouter 122 \$. Modèles à deux places : ajouter 242 \$. Modèles bariatriques : ajouter 162 \$.
- Pour intégrer des coutures thermocollées à un module, communiquer avec le service à la clientèle. Les suppléments peuvent varier.
- Se reporter à la page 59 pour les tables Primacare.

## APPLICATIONS SUGGÉRÉES

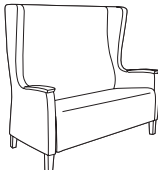
- Sièges bariatriques
- Halls
- Salons et salles d'attente
- Sièges d'invité
- Chambres de patients
- Chambres de résidents

| DESCRIPTION   | MODÈLE / CARACTÉRISTIQUES                    | GRADES DE TEXTILE DE SÉRIE |      |      |                        |      |      |                       |      |      |      |      |      |     |
|---|--|----------------------------|------|------|------------------------|------|------|-----------------------|------|------|------|------|------|-----|
|   |  | TFC                        | 2    | 3    | 4                      | 5    | 6    | 7                     | 8    | 9    | 10   | 11   | 12   |     |
|  <p><b>Bergère simple</b><br/>TFC : 6.25 V.   5.72 M<br/>Poids unitaire : 77 LB   35 KG<br/>Poids - boîte : 94 LB   42.64 KG<br/>Volume - boîte : 29 P<sup>3</sup>   0.82 M<sup>3</sup></p>                | <b>GC3691HB</b>                              | 2727                       | 2927 | 3096 | 3290                   | 3609 | 3902 | 4196                  | 4452 | 4771 | 5071 | 5477 | 6052 |     |
|   | Capacité de charge, 350 lb.                  | DIMENSIONS HORS TOUT       |      |      | DIMENSIONS DE L'ASSISE |      |      | DIMENSIONS DU DOSSIER |      |      |      |      |      |     |
|   |  | PO                         | 30.5 | 28.5 | 45.5                   | 22.5 | 18   | 19                    | 19   | 26   | 19   | 26   | 483  | 660 |
|   |  | MM                         | 775  | 724  | 1156                   | 572  | 457  | 483                   | 483  | 660  | 483  | 660  |      |     |
|   | <b>RTA 00</b>                                | 1 par boîte                |      |      |                        |      |      |                       |      |      |      |      |      |     |
|  <p><b>Bergère double</b><br/>TFC : 9.5 V.   8.69 M<br/>Poids unitaire : 133 LB   60.5 KG<br/>Poids - boîte : 163 LB   73.94 KG<br/>Volume - boîte : 52.5 P<sup>3</sup>   1.48 M<sup>3</sup></p>           | <b>GC3692HB</b>                              | 3742                       | 4046 | 4303 | 4597                   | 5082 | 5528 | 5975                  | 6364 | 6849 | 7305 | 7922 | 8796 |     |
|   | Capacité de charge, 350 lb par place assise. | DIMENSIONS HORS TOUT       |      |      | DIMENSIONS DE L'ASSISE |      |      | DIMENSIONS DU DOSSIER |      |      |      |      |      |     |
|   |  | PO                         | 57.5 | 28.5 | 45.5                   | 50   | 18   | 19                    | 45   | 26   | 45   | 26   | 1143 | 660 |
|   |  | MM                         | 1461 | 724  | 1156                   | 1270 | 457  | 483                   | 1143 | 660  | 1143 | 660  |      |     |
|   | <b>RTA 00</b>                                | 1 par boîte                |      |      |                        |      |      |                       |      |      |      |      |      |     |
|  <p><b>Bergère bariatrique simple</b><br/>TFC : 8.25 V.   7.54 M<br/>Poids unitaire : 109 LB   49.5 KG<br/>Poids - boîte : 130 LB   58.97 KG<br/>Volume - boîte : 35.5 P<sup>3</sup>   1 M<sup>3</sup></p> | <b>GC3694HB</b>                              | 3054                       | 3318 | 3541 | 3797                   | 4218 | 4605 | 4993                  | 5331 | 5752 | 6148 | 6684 | 7443 |     |
|   | Capacité de charge, 600 lb.                  | DIMENSIONS HORS TOUT       |      |      | DIMENSIONS DE L'ASSISE |      |      | DIMENSIONS DU DOSSIER |      |      |      |      |      |     |
|   |  | PO                         | 38   | 28.5 | 45.5                   | 31   | 18   | 19                    | 26.5 | 26   | 26.5 | 26   | 673  | 660 |
|   |  | MM                         | 965  | 724  | 1156                   | 787  | 457  | 483                   | 673  | 660  | 673  | 660  |      |     |
|   | <b>RTA 00</b>                                | 1 par boîte                |      |      |                        |      |      |                       |      |      |      |      |      |     |

DESCRIPTION      MODÈLE / CARACTÉRISTIQUES      GRADES DE TEXTILE DE SÉRIE

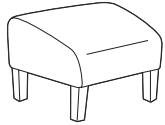

**Pouf régulier**  
 TFC : 1.25 V. | 1.14 M  
 Poids unitaire : 12 LB | 5.5 KG  
 Poids - boîte : 17 LB | 7.71 KG  
 Volume - boîte : 4.7 P<sup>3</sup> | 0.13 M<sup>3</sup>

| MODÈLE / CARACTÉRISTIQUES | TFC | 2   | 3   | 4   | 5   | 6   | 7   | 8    | 9    | 10   | 11   | 12   |
|---------------------------|-----|-----|-----|-----|-----|-----|-----|------|------|------|------|------|
| <b>GC3695</b>             | 675 | 715 | 749 | 788 | 851 | 910 | 969 | 1020 | 1084 | 1144 | 1225 | 1340 |

|  | DIMENSIONS HORS TOUT |   |   | DIMENSIONS DE L'ASSISE |   |   | DIMENSIONS DU DOSSIER |   |
|--|----------------------|---|---|------------------------|---|---|-----------------------|---|
|  | L                    | P | H | L                      | P | H | L                     | H |

Capacité de charge, 350 lb.  
 Ajouter 81 \$ pour (MB).

|    |     |     |       |   |   |   |   |   |
|----|-----|-----|-------|---|---|---|---|---|
| PO | 23  | 18  | 15.75 | - | - | - | - | - |
| MM | 584 | 457 | 400   | - | - | - | - | - |

**RTA 00**      1 par boîte

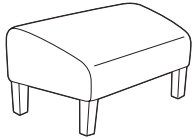

**Pouf bariatrique**  
 TFC : 1.75 V. | 1.6 M  
 Poids unitaire : 15 LB | 6.8 KG  
 Poids - boîte : 20 LB | 9.07 KG  
 Volume - boîte : 9 P<sup>3</sup> | 0.25 M<sup>3</sup>

| MODÈLE / CARACTÉRISTIQUES | TFC | 2   | 3   | 4    | 5    | 6    | 7    | 8    | 9    | 10   | 11   | 12   |
|---------------------------|-----|-----|-----|------|------|------|------|------|------|------|------|------|
| <b>GC3696</b>             | 848 | 904 | 951 | 1006 | 1095 | 1177 | 1259 | 1331 | 1420 | 1504 | 1618 | 1779 |

|  | DIMENSIONS HORS TOUT |   |   | DIMENSIONS DE L'ASSISE |   |   | DIMENSIONS DU DOSSIER |   |
|--|----------------------|---|---|------------------------|---|---|-----------------------|---|
|  | L                    | P | H | L                      | P | H | L                     | H |

Capacité de charge, 500 lb.  
 Ajouter 122 \$ pour (MB).

|    |       |     |       |   |   |   |   |   |
|----|-------|-----|-------|---|---|---|---|---|
| PO | 31.25 | 18  | 15.75 | - | - | - | - | - |
| MM | 794   | 457 | 400   | - | - | - | - | - |

**RTA 00**      1 par boîte

## PRIMACARE SIÈGES INCLINABLES



modèle GC3608



modèle GC3609

## CARACTÉRISTIQUES DE SÉRIE

- La collection Primacare représente une référence en matière de sièges pour le milieu des soins de santé. Toutes les pièces pouvant se remplacer ou se réparer sur place, la collection offre un excellent rendement.
- Les modèles présentent un bâti en bois massif et des raccords métal sur métal en zinc matricié; ils sont offerts dans les finis suivants : absolu (AAM), noir fusain (CJM), cerisier (ACM), acajou Empire (EMM), chêne foncé (EOM), espresso (ECM), bois fruitier (TFM), gris (HGM), chêne moisson (HOM), miel (AHM), onyx noir (JOM), miel clair (LHM), acajou (TMM), érable (AVM), noyer moyen (MWVM), noyer naturel (NLW), nuit (ASM), Noce Biondo (NBM), Noce Grigio (NGM), Noce Leggero (NEM), Noce Medio (NMM), sablé (SBM), palissandre (SKM), chêne argenté (SOM), noyer (TWM), crème WC (WTM), blanc (WHM) et cerisier d'hiver (WCM).
- Les manchons sont assujettis au moyen de raccords métal sur métal; ils sont ainsi amovibles et remplaçables sur place, au besoin.
- Sur les modèles avec accoudoirs, les accoudoirs prolongés offrent une bonne prise pour aider l'utilisateur à s'asseoir et se relever.
- Pour le choix de textiles pour milieu des soins de santé, visiter le site [globalfurnituregroup.com](http://globalfurnituregroup.com).
- Ce produit peut être garni de tout textile de série de Global si le respect de normes en matière de soins de santé n'est pas exigé.
- Tous les modèles sont expédiés facile à monter.

## CARACTÉRISTIQUES EN OPTION



- Des manchons en uréthane sont offerts en option dans les finis suivants : noir (BLK), café au lait (LAB), kahlua (KAL), moka (J52), ombre (SHW) et avoine grillée (TOA), à préciser. Sans supplément.
- Les manchons en uréthane ne sont pas offerts pour les modèles GC3606 et GC3609.
- Pour ajouter une membrane étanche à une assise, préciser (MB). Ajouter 122 \$.
- Pour intégrer des coutures thermocollées à un module, communiquer avec le service à la clientèle. Les suppléments peuvent varier.
- Se reporter à la page 59 pour les tables Primacare.



## MODÈLES GC3608 ET GC3609 UNIQUEMENT

- Pour ajouter un mécanisme d'inclinaison inversée, préciser (RR). Sans supplément.
- Une tablette-écrivain avec plateau collecteur sur le bord est offerte en résine phénolique noire. Elle peut être précisée du côté droit (déterminé lorsque l'utilisateur est assis) (RT) ou du côté gauche (LT). Ajouter 572 \$.  
Pour une tablette écrivain à droite et à gauche, préciser (TB). Ajouter 1143 \$.
- Un crochet pour sac de sonde de Foley peut être installé à gauche (LT) ou à droite (RT). Ajouter 23 \$.  
Pour des crochets à gauche et à droite, préciser (LR). Ajouter 45 \$.
- Une potence pour intraveineuse pouvant être installée à gauche ou à droite est offerte. Préciser (IV). Ajouter 247 \$.
- Un support pour bouteilles d'oxygène est offert. Préciser (OX). Ajouter 142 \$.
- Un repose-pieds en mélamine thermosoudée grise avec chant noir est offert. Préciser (FT). Ajouter 199 \$.

## APPLICATIONS SUGGÉRÉES

- Sièges d'invité
- Halls
- Salons et salles d'attente
- Chambres de patients
- Chambres de résidents
- Salles d'examen et de traitement

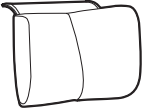
| DESCRIPTION  | MODÈLE / CARACTÉRISTIQUES                                    | GRADES DE TEXTILE DE SÉRIE |      |             |                        |      |      |                       |      |      |      |      |      |
|--|--|----------------------------|------|-------------|------------------------|------|------|-----------------------|------|------|------|------|------|
|  |  | TFC                        | 2    | 3           | 4                      | 5    | 6    | 7                     | 8    | 9    | 10   | 11   | 12   |
|  <p><b>Fauteuil inclinable, manchons en bois pleine longueur</b><br/>TFC : 6.5 V.   5.94 M<br/>Poids unitaire : 98 LB   44.5 KG<br/>Poids - boîte : 110 LB   49.9 KG<br/>Volume - boîte : 22.75 P<sup>3</sup>   0.64 M<sup>3</sup></p>        | <b>GC3605</b>  | 2394                       | 2602 | 2778        | 2979                   | 3311 | 3616 | 3922                  | 4188 | 4520 | 4832 | 5254 | 5852 |
|  | Capacité de charge, 350 lb.                                  |                            |      |             |                        |      |      |                       |      |      |      |      |      |
|  | Tête et coussin d'assise remplaçable.                        |                            |      |             |                        |      |      |                       |      |      |      |      |      |
|  | Manchons en uréthane en option, à préciser. Sans supplément. |                            |      |             |                        |      |      |                       |      |      |      |      |      |
|  |  | DIMENSIONS HORS TOUT       |      |             | DIMENSIONS DE L'ASSISE |      |      | DIMENSIONS DU DOSSIER |      |      |      |      |      |
|  |  | L                          | P    | H           | L                      | P    | H    | L                     | H    |      |      |      |      |
|  |  | PO 29.5                    | 34.5 | 45.5        | 21.5                   | 20   | 17   | 21.5                  | 28   |      |      |      |      |
|  |  | MM 749                     | 876  | 1156        | 546                    | 508  | 432  | 546                   | 711  |      |      |      |      |
|  |  | RTA 2                      |      | 1 par boîte |                        |      |      |                       |      |      |      |      |      |
|  <p><b>Fauteuil inclinable, manchons partiels (avant seul.) en bois</b><br/>TFC : 6.5 V.   5.94 M<br/>Poids unitaire : 98 LB   44.5 KG<br/>Poids - boîte : 110 LB   49.9 KG<br/>Volume - boîte : 22.75 P<sup>3</sup>   0.64 M<sup>3</sup></p> | <b>GC3606</b>  | 2237                       | 2445 | 2621        | 2822                   | 3154 | 3459 | 3765                  | 4031 | 4363 | 4675 | 5097 | 5695 |
|  | Capacité de charge, 350 lb.                                  |                            |      |             |                        |      |      |                       |      |      |      |      |      |
|  | Tête et coussin d'assise remplaçable.                        |                            |      |             |                        |      |      |                       |      |      |      |      |      |
|  | Non offert avec roulettes.                                   |                            |      |             |                        |      |      |                       |      |      |      |      |      |
|  |  | DIMENSIONS HORS TOUT       |      |             | DIMENSIONS DE L'ASSISE |      |      | DIMENSIONS DU DOSSIER |      |      |      |      |      |
|  |  | L                          | P    | H           | L                      | P    | H    | L                     | H    |      |      |      |      |
|  |  | PO 29.5                    | 34.5 | 45.5        | 21.5                   | 20   | 17   | 21.5                  | 28   |      |      |      |      |
|  |  | MM 749                     | 876  | 1156        | 546                    | 508  | 432  | 546                   | 711  |      |      |      |      |
|  |  | RTA 2                      |      | 1 par boîte |                        |      |      |                       |      |      |      |      |      |

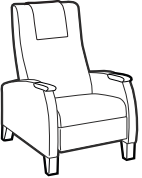
| DESCRIPTION   | MODÈLE / CARACTÉRISTIQUES   | GRADES DE TEXTILE DE SÉRIE  |   |              |                               |           |           |                              |           |      |      |      |      |
|---|-----------------------------|-----------------------------|---|--------------|-------------------------------|-----------|-----------|------------------------------|-----------|------|------|------|------|
|   |                             | TFC                         | 2   | 3            | 4                             | 5         | 6         | 7                            | 8         | 9    | 10   | 11   | 12   |
|  <p><b>GC3607</b></p> <p><b>Appui-tête pour fauteuil inclinable Primacare uniquement</b><br/>                     TFC : 1.25 V.   1.14 M<br/>                     Poids unitaire : 1.5 LB   0.7 KG<br/>                     Poids - boîte : 3 LB   1.36 KG<br/>                     Volume - boîte : 1 P<sup>3</sup>   0.02 M<sup>3</sup></p>                    |                             | 114                         | 154   | 188          | 227                           | 290       | 349       | 408                          | 459       | 523  | 583  | 664  | 779  |
|   |                             | <b>DIMENSIONS HORS TOUT</b> |   |              | <b>DIMENSIONS DE L'ASSISE</b> |           |           | <b>DIMENSIONS DU DOSSIER</b> |           |      |      |      |      |
|   |                             | <b>L</b>                    | <b>P</b>  | <b>H</b>     | <b>L</b>                      | <b>P</b>  | <b>H</b>  | <b>L</b>                     | <b>H</b>  |      |      |      |      |
|   |                             | PO 14<br>MM 356             | 4<br>102  | 9.5<br>241   | -                             | -         | -         | -                            | -         |      |      |      |      |
|   |                             | <b>RTA 00</b>               |  | 1 par boîte  |                               |           |           |                              |           |      |      |      |      |
|  <p><b>GC3608</b></p> <p><b>Fauteuil inclinable dynamique, manchons en bois pleine longueur</b><br/>                     TFC : 6.5 V.   5.94 M<br/>                     Poids unitaire : 110 LB   50 KG<br/>                     Poids - boîte : 120 LB   54.43 KG<br/>                     Volume - boîte : 27.75 P<sup>3</sup>   0.78 M<sup>3</sup></p>        |                             | 2989                        | 3197  | 3373         | 3574                          | 3906      | 4211      | 4517                         | 4783      | 5115 | 5427 | 5849 | 6447 |
|   | Capacité de charge, 400 lb. | <b>DIMENSIONS HORS TOUT</b> |   |              | <b>DIMENSIONS DE L'ASSISE</b> |           |           | <b>DIMENSIONS DU DOSSIER</b> |           |      |      |      |      |
|   |                             | <b>L</b>                    | <b>P</b>  | <b>H</b>     | <b>L</b>                      | <b>P</b>  | <b>H</b>  | <b>L</b>                     | <b>H</b>  |      |      |      |      |
|   |                             | PO 30<br>MM 762             | 39<br>991   | 46.5<br>1181 | 23.5<br>597                   | 20<br>508 | 19<br>483 | 22.5<br>572                  | 29<br>737 |      |      |      |      |
|   |                             | <b>RTA 2</b>                | 1 par boîte   |              |                               |           |           |                              |           |      |      |      |      |
|  <p><b>GC3609</b></p> <p><b>Fauteuil inclinable dynamique, manchons partiels (avant seul.) en bois</b><br/>                     TFC : 6.5 V.   5.94 M<br/>                     Poids unitaire : 110 LB   50 KG<br/>                     Poids - boîte : 120 LB   54.43 KG<br/>                     Volume - boîte : 27.75 P<sup>3</sup>   0.78 M<sup>3</sup></p> |                             | 2566                        | 2774  | 2950         | 3151                          | 3483      | 3788      | 4094                         | 4360      | 4692 | 5004 | 5426 | 6024 |
|   | Capacité de charge, 400 lb. | <b>DIMENSIONS HORS TOUT</b> |   |              | <b>DIMENSIONS DE L'ASSISE</b> |           |           | <b>DIMENSIONS DU DOSSIER</b> |           |      |      |      |      |
|   |                             | <b>L</b>                    | <b>P</b>  | <b>H</b>     | <b>L</b>                      | <b>P</b>  | <b>H</b>  | <b>L</b>                     | <b>H</b>  |      |      |      |      |
|   |                             | PO 30<br>MM 762             | 39<br>991   | 46.5<br>1181 | 23.5<br>597                   | 20<br>508 | 19<br>483 | 22.5<br>572                  | 29<br>737 |      |      |      |      |
|   |                             | <b>RTA 2</b>                | 1 par boîte   |              |                               |           |           |                              |           |      |      |      |      |

## PRIMACARE SIÈGES TRANSFORMABLES



modèle GC3611



modèle GC3611 (ouvert)

### CARACTÉRISTIQUES DE SÉRIE

- La collection Primacare représente une référence en matière de sièges pour le milieu des soins de santé. Toutes les pièces pouvant se remplacer ou se réparer sur place, la collection offre un excellent rendement.
- Les modèles présentent un bâti en bois massif et des raccords métal sur métal en zinc matricé; ils sont offerts dans les finis suivants : absolu (AAM), noir fusain (CJM), cerisier (ACM), acajou Empire (EMM), chêne foncé (EOM), espresso (ECM), bois fruitier (TFM), gris (HGM), chêne moisson (HOM), miel (AHM), onyx noir (JOM), miel clair (LHM), acajou (TMM), érable (AVM), noyer moyen (MWM), noyer naturel (NLW), nuit (ASM), Noce Biondo (NBM), Noce Grigio (NGM), Noce Leggero (NEM), Noce Medio (NMM), sablé (SBM), palissandre (SKM), chêne argenté (SOM), noyer (TWM), crème WC (WTM), blanc (WHM) et cerisier d'hiver (WCM).
- Les manchons sont assujettis au moyen de raccords métal sur métal; ils sont ainsi amovibles et remplaçables sur place, au besoin.
- Sur les modèles avec accoudoirs, les accoudoirs prolongés offrent une bonne prise pour aider l'utilisateur à s'asseoir et se relever.
- Pour le choix de textiles pour milieu des soins de santé, visiter le site [globalfurnituregroup.com](http://globalfurnituregroup.com).
- Ce produit peut être garni de tout textile de série de Global si le respect de normes en matière de soins de santé n'est pas exigé.
- Tous les modèles sont expédiés entièrement montés.

### CARACTÉRISTIQUES EN OPTION

- Des manchons en uréthane sont offerts en option dans les finis suivants : noir (BLK), café au lait (LAB), kahlua (KAL), moka (J52), ombre (SHW) et avoine grillée (TOA), à préciser. Sans supplément.
- Une tablette-écrivain avec plateau collecteur sur le bord est offerte en résine phénolique noire. Elle peut être précisée du côté droit (déterminé lorsque l'utilisateur est assis) (RT) ou du côté gauche (LT). Ajouter 572 \$. Pour une tablette écrivain à droite et à gauche, préciser (TB). Ajouter 1143 \$.
- Pour ajouter une membrane étanche à une assise, préciser (MB).  
Fauteuil-lit simple : ajouter 122 \$.  
Fauteuil-lit double : ajouter 245 \$.
- Pour intégrer des coutures thermocollées à un module, communiquer avec le service à la clientèle. Les suppléments peuvent varier.
- Se reporter à la page 59 pour les tables Primacare.

### APPLICATIONS SUGGÉRÉES

- Sièges d'invité
- Salons et salles d'attente
- Chambres de patients
- Chambres de résidents
- Salles d'examen et de traitement

### DESCRIPTION

### MODÈLE / CARACTÉRISTIQUES

### GRADES DE TEXTILE DE SÉRIE

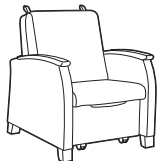

**Fauteuil-lit simple, pieds en bois**  
TFC : 7.5 V. | 6.86 M  
Poids unitaire : 108 LB | 49.1 KG  
Poids - boîte : 116 LB | 52.62 KG  
Volume - boîte : 32.25 P<sup>3</sup> | 0.91 M<sup>3</sup>

|               | TFC  | 2    | 3    | 4    | 5    | 6    | 7    | 8    | 9    | 10   | 11   | 12   |
|---------------|------|------|------|------|------|------|------|------|------|------|------|------|
| <b>GC3610</b> | 3696 | 3936 | 4139 | 4371 | 4754 | 5106 | 5459 | 5766 | 6149 | 6509 | 6996 | 7686 |

Capacité de charge, 350 lb.

Surface de couchage  
24,5 po x 77 po.

Manchons en uréthane en option, à préciser. Sans supplément.

|    | DIMENSIONS HORS TOUT |      |     | DIMENSIONS DE L'ASSISE |     |     | DIMENSIONS DU DOSSIER |     |
|----|----------------------|------|-----|------------------------|-----|-----|-----------------------|-----|
|    | L                    | P    | H   | L                      | P   | H   | L                     | H   |
| PO | 31.5                 | 37.5 | 38  | 24                     | 20  | 18  | 24                    | 21  |
| MM | 800                  | 953  | 965 | 610                    | 508 | 457 | 610                   | 533 |

**RTA 00** 1 par boîte



**Fauteuil-lit simple, roulettes**  
TFC : 7.5 V. | 6.86 M  
Poids unitaire : 108 LB | 49.1 KG  
Poids - boîte : 116 LB | 52.62 KG  
Volume - boîte : 32.25 P<sup>3</sup> | 0.91 M<sup>3</sup>

|                | TFC  | 2    | 3    | 4    | 5    | 6    | 7    | 8    | 9    | 10   | 11   | 12   |
|----------------|------|------|------|------|------|------|------|------|------|------|------|------|
| <b>GC3610C</b> | 3696 | 3936 | 4139 | 4371 | 4754 | 5106 | 5459 | 5766 | 6149 | 6509 | 6996 | 7686 |

Capacité de charge, 350 lb.

Surface de couchage  
24,5 po x 77 po.

Manchons en uréthane en option, à préciser. Sans supplément.

|    | DIMENSIONS HORS TOUT |      |     | DIMENSIONS DE L'ASSISE |     |     | DIMENSIONS DU DOSSIER |     |
|----|----------------------|------|-----|------------------------|-----|-----|-----------------------|-----|
|    | L                    | P    | H   | L                      | P   | H   | L                     | H   |
| PO | 31.5                 | 37.5 | 38  | 24                     | 20  | 18  | 24                    | 21  |
| MM | 800                  | 953  | 965 | 610                    | 508 | 457 | 610                   | 533 |

**RTA 00** 1 par boîte

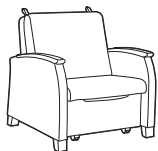

**Fauteuil-lit simple large, pieds en bois**  
TFC : 9 V. | 8.23 M  
Poids unitaire : 128 LB | 58.2 KG  
Poids - boîte : 140 LB | 63.5 KG  
Volume - boîte : 36.75 P<sup>3</sup> | 1.04 M<sup>3</sup>

|               | TFC  | 2    | 3    | 4    | 5    | 6    | 7    | 8    | 9    | 10   | 11   | 12   |
|---------------|------|------|------|------|------|------|------|------|------|------|------|------|
| <b>GC3611</b> | 3960 | 4248 | 4491 | 4770 | 5229 | 5652 | 6075 | 6444 | 6903 | 7335 | 7920 | 8748 |

Capacité de charge, 350 lb.

Surface de couchage  
30 po x 77 po.

Manchons en uréthane en option, à préciser. Sans supplément.

|    | DIMENSIONS HORS TOUT |      |     | DIMENSIONS DE L'ASSISE |     |     | DIMENSIONS DU DOSSIER |     |
|----|----------------------|------|-----|------------------------|-----|-----|-----------------------|-----|
|    | L                    | P    | H   | L                      | P   | H   | L                     | H   |
| PO | 37                   | 37.5 | 38  | 30                     | 20  | 18  | 30                    | 21  |
| MM | 940                  | 953  | 965 | 762                    | 508 | 457 | 762                   | 533 |

**RTA 00** 1 par boîte



DESCRIPTION      MODÈLE / CARACTÉRISTIQUES      GRADES DE TEXTILE DE SÉRIE



**Fauteuil-lit simple large, roulettes**

TFC : 9 V. | 8.23 M  
 Poids unitaire : 128 LB | 58.2 KG  
 Poids - boîte : 140 LB | 63.5 KG  
 Volume - boîte : 36.75 P<sup>3</sup> | 1.04 M<sup>3</sup>

**GC3611C**

| TFC  | 2    | 3    | 4    | 5    | 6    | 7    | 8    | 9    | 10   | 11   | 12   |
|------|------|------|------|------|------|------|------|------|------|------|------|
| 3960 | 4248 | 4491 | 4770 | 5229 | 5652 | 6075 | 6444 | 6903 | 7335 | 7920 | 8748 |

Capacité de charge, 350 lb.

Surface de couchage  
 30 po x 77 po.

Manchons en uréthane  
 en option, à préciser.  
 Sans supplément.

|    | DIMENSIONS HORS TOUT |      |     | DIMENSIONS DE L'ASSISE |     |     | DIMENSIONS DU DOSSIER |     |
|----|----------------------|------|-----|------------------------|-----|-----|-----------------------|-----|
|    | L                    | P    | H   | L                      | P   | H   | LH                    |     |
| PO | 37                   | 37.5 | 38  | 30                     | 20  | 18  | 30                    | 21  |
| MM | 940                  | 953  | 965 | 762                    | 508 | 457 | 762                   | 533 |

**RTA 00**      1 par boîte

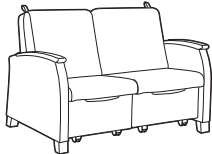

**Fauteuil-lit double, pieds en bois**

TFC : 11.75 V. | 10.74 M  
 Poids unitaire : 205 LB | 93.2 KG  
 Poids - boîte : 215 LB | 97.52 KG  
 Volume - boîte : 60 P<sup>3</sup> | 1.69 M<sup>3</sup>

**GC3612**

| TFC  | 2    | 3    | 4    | 5    | 6    | 7    | 8    | 9    | 10   | 11    | 12    |
|------|------|------|------|------|------|------|------|------|------|-------|-------|
| 5526 | 5902 | 6219 | 6584 | 7183 | 7735 | 8287 | 8769 | 9368 | 9932 | 10696 | 11777 |

Capacité de charge,  
 350 lb/place assise.

Chaque surface de couchage  
 est de 24,5 po x 77 po.

Manchons en uréthane  
 en option, à préciser.  
 Sans supplément.

|    | DIMENSIONS HORS TOUT |     |     | DIMENSIONS DE L'ASSISE |      |     | DIMENSIONS DU DOSSIER |     |
|----|----------------------|-----|-----|------------------------|------|-----|-----------------------|-----|
|    | L                    | P   | H   | L                      | P    | H   | L                     | H   |
| PO | 56                   | 36  | 38  | 48                     | 19.5 | 18  | 48                    | 21  |
| MM | 1422                 | 914 | 965 | 1219                   | 495  | 457 | 1219                  | 533 |

**RTA 00**      1 par boîte

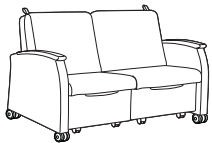

**Fauteuil-lit double, roulettes**

TFC : 11.75 V. | 10.74 M  
 Poids unitaire : 205 LB | 93.2 KG  
 Poids - boîte : 215 LB | 97.52 KG  
 Volume - boîte : 60 P<sup>3</sup> | 1.69 M<sup>3</sup>

**GC3612C**

| TFC  | 2    | 3    | 4    | 5    | 6    | 7    | 8    | 9    | 10   | 11    | 12    |
|------|------|------|------|------|------|------|------|------|------|-------|-------|
| 5526 | 5902 | 6219 | 6584 | 7183 | 7735 | 8287 | 8769 | 9368 | 9932 | 10696 | 11777 |

Capacité de charge,  
 350 lb/place assise.

Chaque surface de couchage  
 est de 24,5 po x 77 po.

Manchons en uréthane  
 en option, à préciser.  
 Sans supplément.

|    | DIMENSIONS HORS TOUT |     |     | DIMENSIONS DE L'ASSISE |      |     | DIMENSIONS DU DOSSIER |     |
|----|----------------------|-----|-----|------------------------|------|-----|-----------------------|-----|
|    | L                    | P   | H   | L                      | P    | H   | L                     | H   |
| PO | 56                   | 36  | 38  | 48                     | 19.5 | 18  | 48                    | 21  |
| MM | 1422                 | 914 | 965 | 1219                   | 495  | 457 | 1219                  | 533 |

**RTA 00**      1 par boîte

## PRIMACARE BANCS



modèle GC3651 (HT)



modèle GC3652W (bois)

## CARACTÉRISTIQUES DE SÉRIE







- La collection Primacare représente une référence en matière de sièges pour le milieu des soins de santé. Toutes les pièces pouvant se remplacer ou se réparer sur place, la collection offre un excellent rendement.
- Les **modèles haut rendement (HT)** présentent un bâti en métal et des raccords métal sur métal en zinc matricié; ils sont offerts dans les finis suivants : noir (TBL), stratus (TIV), Blanc de blancs (TDW), brume (TFO), givre (TFR), kahlua (TKA), café au lait (TLA), moka (TMO), nevada (TNE), sable (TSN), ombre (TSH), avoine grillée (TOA) ou tungstène (TTU).
- Les **modèles en bois** présentent un bâti en bois massif et des raccords métal sur métal en zinc matricié; ils sont offerts dans les finis suivants : absolu (AAM), noir fusain (CJM), cerisier (ACM), acajou Empire (EMM), chêne foncé (EOM), espresso (ECM), bois fruitier (TFM), gris (HGM), chêne moisson (HOM), miel (AHM), onyx noir (JOM), miel clair (LHM), acajou (TMM), érable (AVM), noyer moyen (MWM), noyer naturel (NLW), nuit (ASM), Noce Biondo (NBM), Noce Grigio (NGM), Noce Leggero (NEM), Noce Medio (NMM), sablé (SBM), palissandre (SKM), chêne argenté (SOM), noyer (TWM), crème WC (WTM), blanc (WHM) et cerisier d'hiver (WCM).
- Les **poufs** présentent de série des pieds en uréthane noir (BLK). Les pieds en uréthane sont offerts en option dans les finis suivants : moka (J52), ombre (SHW) et avoine grillée (TOA), à préciser. Les pieds sont aussi offerts en bois en option. Se reporter à la rubrique Textiles et finis de la liste de prix Sièges pour le choix de finis bois.
- Les bancs présentent de série des housses amovibles et remplaçables ou des coussins amovibles.
- Pour le choix de textiles pour milieu des soins de santé, visiter le site [globalfurnituregroup.com](http://globalfurnituregroup.com).
- Ce produit peut être garni de tout textile de série de Global si le respect de normes en matière de soins de santé n'est pas exigé.
- Tous les modèles sont expédiés entièrement montés.
- LES MODÈLES HAUT RENDEMENT (HT) SONT PRÉSENTÉS EN PREMIER, SUIVIS DES MODÈLES EN BOIS.**



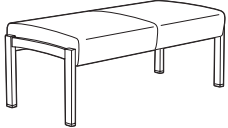

## CARACTÉRISTIQUES EN OPTION

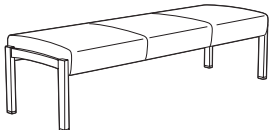
- Pour intégrer des coutures thermocollées à un module, communiquer avec le service à la clientèle. Les suppléments peuvent varier.
- Pour ajouter une membrane étanche à une assise, préciser (**MB**). Ajouter 81 \$ par place assise.
- Se reporter à la page 59 pour les tables Primacare.

## APPLICATIONS SUGGÉRÉES

- Sièges d'invité
- Salons et salles d'attente
- Chambres de patients
- Chambres de résidents

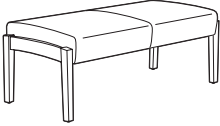
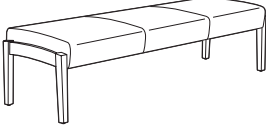
| DESCRIPTION   | MODÈLE / CARACTÉRISTIQUES  | GRADES DE TEXTILE DE SÉRIE  |   |             |                               |      |           |                              |      |      |      |      |      |  |
|---|--|-----------------------------|---|-------------|-------------------------------|------|-----------|------------------------------|------|------|------|------|------|--|
|   |  | TFC                         | 2   | 3           | 4                             | 5    | 6         | 7                            | 8    | 9    | 10   | 11   | 12   |  |
|  <p><b>Banc simple (HT)</b><br/>TFC : 1.25 V.   1.14 M<br/>Poids unitaire : 26 LB   11.8 KG<br/>Poids - boîte : 31 LB   14.06 KG<br/>Volume - boîte : 9.75 P<sup>3</sup>   0.27 M<sup>3</sup></p>         | <p><b>GC3651</b><br/>Métal</p> <p>Capacité de charge, 350 lb.</p>              | 1400                        | 1440  | 1474        | 1513                          | 1576 | 1635      | 1694                         | 1745 | 1809 | 1869 | 1950 | 2065 |  |
|   |  | <b>DIMENSIONS HORS TOUT</b> |   |             | <b>DIMENSIONS DE L'ASSISE</b> |      |           | <b>DIMENSIONS DU DOSSIER</b> |      |      |      |      |      |  |
|   |  | L                           | P   | H           | L                             | P    | H         | L                            | H    |      |      |      |      |  |
|   |  | PO 26.5<br>MM 673           | 22.5<br>572   | 19<br>483   | -                             | -    | 19<br>483 | -                            | -    |      |      |      |      |  |
|   |  |                             |   |             |                               |      |           |                              |      |      |      |      |      |  |
|   |  | <b>RTA 00</b>               |  | 1 par boîte |                               |      |           |                              |      |      |      |      |      |  |
|  <p><b>Banc deux places (HT)</b><br/>TFC : 2 V.   1.83 M<br/>Poids unitaire : 42 LB   19.1 KG<br/>Poids - boîte : 48 LB   21.77 KG<br/>Volume - boîte : 20.25 P<sup>3</sup>   0.57 M<sup>3</sup></p>     | <p><b>GC3652</b><br/>Métal</p> <p>Capacité de charge, 350 lb/place assise.</p> | 2127                        | 2191  | 2245        | 2307                          | 2409 | 2503      | 2597                         | 2679 | 2781 | 2877 | 3007 | 3191 |  |
|   |  | <b>DIMENSIONS HORS TOUT</b> |   |             | <b>DIMENSIONS DE L'ASSISE</b> |      |           | <b>DIMENSIONS DU DOSSIER</b> |      |      |      |      |      |  |
|   |  | L                           | P   | H           | L                             | P    | H         | L                            | H    |      |      |      |      |  |
|   |  | PO 49.5<br>MM 1257          | 22.5<br>572   | 19<br>483   | -                             | -    | 19<br>483 | -                            | -    |      |      |      |      |  |
|   |  |                             |   |             |                               |      |           |                              |      |      |      |      |      |  |
|   |  | <b>RTA 00</b>               |  | 1 par boîte |                               |      |           |                              |      |      |      |      |      |  |
|  <p><b>Banc trois places (HT)</b><br/>TFC : 2.75 V.   2.51 M<br/>Poids unitaire : 60 LB   27.3 KG<br/>Poids - boîte : 66 LB   29.94 KG<br/>Volume - boîte : 28.75 P<sup>3</sup>   0.81 M<sup>3</sup></p> | <p><b>GC3653</b><br/>Métal</p> <p>Capacité de charge, 350 lb/place assise.</p> | 2856                        | 2944  | 3018        | 3104                          | 3244 | 3373      | 3502                         | 3615 | 3755 | 3887 | 4066 | 4319 |  |
|   |  | <b>DIMENSIONS HORS TOUT</b> |   |             | <b>DIMENSIONS DE L'ASSISE</b> |      |           | <b>DIMENSIONS DU DOSSIER</b> |      |      |      |      |      |  |
|   |  | L                           | P   | H           | L                             | P    | H         | L                            | H    |      |      |      |      |  |
|   |  | PO 72.5<br>MM 1842          | 22.5<br>572   | 19<br>483   | -                             | -    | 19<br>483 | -                            | -    |      |      |      |      |  |
|   |  |                             |   |             |                               |      |           |                              |      |      |      |      |      |  |
|   |  | <b>RTA 00</b>               |  | 1 par boîte |                               |      |           |                              |      |      |      |      |      |  |

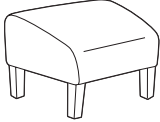
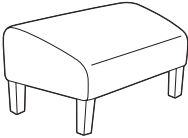
| DESCRIPTION   | MODÈLE / CARACTÉRISTIQUES                                       | GRADES DE TEXTILE DE SÉRIE |   |              |      |      |           |      |      |      |      |      |      |  |
|---|---|----------------------------|---|--------------|------|------|-----------|------|------|------|------|------|------|--|
|   |   | TFC                        | 2   | 3            | 4    | 5    | 6         | 7    | 8    | 9    | 10   | 11   | 12   |  |
|  <p><b>Banc simple (bois)</b><br/>                     TFC : 1.25 V.   1.14 M<br/>                     Poids unitaire : 20 LB   9.1 KG<br/>                     Poids - boîte : 26 LB   11.79 KG<br/>                     Volume - boîte : 9.75 P<sup>3</sup>   0.27 M<sup>3</sup></p>       | <b>GC3651W</b><br>Bois  | 1130                       | 1170  | 1204         | 1243 | 1306 | 1365      | 1424 | 1475 | 1539 | 1599 | 1680 | 1795 |  |
|   | Capacité de charge, 350 lb.                                     | PO 26.5<br>MM 673          | 22.5<br>572   | 19<br>483    | -    | -    | 19<br>483 | -    | -    | -    | -    | -    | -    |  |
|   |   | <b>RTA 00</b>              |  | 1 par boîte  |      |      |           |      |      |      |      |      |      |  |
|   |   |                            |   |              |      |      |           |      |      |      |      |      |      |  |
|  <p><b>Banc deux places (bois)</b><br/>                     TFC : 2 V.   1.83 M<br/>                     Poids unitaire : 36 LB   16.4 KG<br/>                     Poids - boîte : 41 LB   18.6 KG<br/>                     Volume - boîte : 20.25 P<sup>3</sup>   0.57 M<sup>3</sup></p>    | <b>GC3652W</b><br>Bois  | 1790                       | 1854  | 1908         | 1970 | 2072 | 2166      | 2260 | 2342 | 2444 | 2540 | 2670 | 2854 |  |
|   | Capacité de charge, 350 lb/place assise.                        | PO 49.5<br>MM 1257         | 22.5<br>572   | 19<br>483    | -    | -    | 19<br>483 | -    | -    | -    | -    | -    | -    |  |
|   |   | <b>RTA 00</b>              |   | 1 par boîte  |      |      |           |      |      |      |      |      |      |  |
|   |   |                            |   |              |      |      |           |      |      |      |      |      |      |  |
|  <p><b>Banc trois places (bois)</b><br/>                     TFC : 2.75 V.   2.51 M<br/>                     Poids unitaire : 55 LB   25 KG<br/>                     Poids - boîte : 61 LB   27.67 KG<br/>                     Volume - boîte : 28.75 P<sup>3</sup>   0.81 M<sup>3</sup></p> | <b>GC3653W</b><br>Bois  | 2449                       | 2537  | 2611         | 2697 | 2837 | 2966      | 3095 | 3208 | 3348 | 3480 | 3659 | 3912 |  |
|   | Capacité de charge, 350 lb/place assise.                        | PO 72.5<br>MM 1842         | 22.5<br>572   | 19<br>483    | -    | -    | 19<br>483 | -    | -    | -    | -    | -    | -    |  |
|   |   | <b>RTA 00</b>              |  | 1 par boîte  |      |      |           |      |      |      |      |      |      |  |
|   |   |                            |   |              |      |      |           |      |      |      |      |      |      |  |
|  <p><b>Pouf régulier</b><br/>                     TFC : 1.25 V.   1.14 M<br/>                     Poids unitaire : 12 LB   5.5 KG<br/>                     Poids - boîte : 17 LB   7.71 KG<br/>                     Volume - boîte : 4.7 P<sup>3</sup>   0.13 M<sup>3</sup></p>            | <b>GC3695</b><br>Uréthane                                       | 675                        | 715   | 749          | 788  | 851  | 910       | 969  | 1020 | 1084 | 1144 | 1225 | 1340 |  |
|   | Capacité de charge, 350 lb.                                     |                            |   |              |      |      |           |      |      |      |      |      |      |  |
|   | Pieds de série en uréthane noir.                                | PO 23<br>MM 584            | 18<br>457   | 15.75<br>400 | -    | -    | -         | -    | -    | -    | -    | -    | -    |  |
|   | Pieds en uréthane d'autres teintes ou en bois. Sans supplément. | <b>RTA 00</b>              |   | 1 par boîte  |      |      |           |      |      |      |      |      |      |  |
|  <p><b>Pouf bariatrique</b><br/>                     TFC : 1.75 V.   1.6 M<br/>                     Poids unitaire : 15 LB   6.8 KG<br/>                     Poids - boîte : 20 LB   9.07 KG<br/>                     Volume - boîte : 9 P<sup>3</sup>   0.25 M<sup>3</sup></p>            | <b>GC3696</b><br>Uréthane                                       | 848                        | 904   | 951          | 1006 | 1095 | 1177      | 1259 | 1331 | 1420 | 1504 | 1618 | 1779 |  |
|   | Capacité de charge, 500 lb.                                     |                            |   |              |      |      |           |      |      |      |      |      |      |  |
|   | Pieds de série en uréthane noir.                                | PO 31.25<br>MM 794         | 18<br>457   | 15.75<br>400 | -    | -    | -         | -    | -    | -    | -    | -    | -    |  |
|   | Pieds en uréthane d'autres teintes ou en bois. Sans supplément. | <b>RTA 00</b>              |   | 1 par boîte  |      |      |           |      |      |      |      |      |      |  |

## PRIMACARE MODULAIRE



## CARACTÉRISTIQUES DE SÉRIE

- Modules sièges : Les sièges de patients à dossier haut et à dossier moyen, sièges d'invité à dossier bas et sièges de salon sont offerts pour les applications de jumelage.
- Tous les modules sièges comprennent un bâti et des coussins. Les bâtis pied-accoudeur sont commandés séparément, selon les besoins.
- Le bâti du siège est conçu de façon telle qu'il empêche le dossier d'abîmer les murs et présente des raccords métal sur métal.
- Les bâtis pied-accoudeur et tables modulaires peuvent être dotés d'un module alimentation-USB. Se reporter aux modèles se terminant par la lettre « M ». Le module alimentation-USB comprend deux prises de courant et quatre ports de recharge USB avec un cordon de 6 pieds de long. Offert dans un fini noir ou blanc, à préciser au moment de la commande.
- Les sièges présentent de série des housses remplaçables, et des coussins d'assise et de dossier remplaçables ou amovibles.
- Le coussin d'assise présente un bord avant arrondi sans couture; un dégagement est prévu entre l'assise et le dossier ainsi qu'autour du coussin d'assise pour faciliter le nettoyage.
- Les modèles **(CA)** présentent des accoudeurs à joue fermée rembourée.
- Pour plus de confort, le coussin d'assise est fabriqué de série en mousse UltraCell haute densité.
- Les modèles à bâti en métal, à bâti entièrement rembouré et les modèles bariatriques ont une capacité de charge de 500 lb par place assise; les modèles à bâti en bois ont une capacité de charge de 350 lb par place assise.
- Pour le choix de textiles pour milieu des soins de santé, visiter le site [globalfurnituregroup.com](http://globalfurnituregroup.com).
- Ce produit peut être gami de tout textile de série de Global si le respect de normes en matière de soins de santé n'est pas exigé.
- La gauche et la droite sont déterminées par renvoi à l'utilisateur en position assise.

## CARACTÉRISTIQUES EN OPTION

- Les manchons en uréthane sont offerts dans les finis suivants : noir (BLK), café au lait (LAB), kahlua (KAL), moka (J52), ombre (SHW) ou avoine grillée (TOA), à préciser.
- Les bâtis pied-accoudeur en métal sont offerts dans les finis suivants : noir (TBL), stratus (TIV), Blanc de blancs (TDW), brume (TFO), givre (TFR), kahlua (TKA), café au lait (TLA), moka (TMO), nevada (TNE), sable (TSN), ombre (TSH), avoine grillée (TOA) ou tungstène (TTU), à préciser.
- Les bâtis pied-accoudeur et manchons en bois sont offerts dans les finis suivants : absolu (AAM), noir fusain (CJM), cerisier (ACM), acajou Empire (EMM), chêne foncé (EOM), espresso (ECM), bois fruitier (TFM), gris (HGM), chêne moisson (HOM), miel (AHM), onyx noir (JOM), miel clair (LHM), acajou (TMM), érable (AVM), noyer moyen (MWM), noyer naturel (NLW), nuit (ASM), Noce Biondo (NBM), Noce Grigio (NGM), Noce Leggero (NEM), Noce Medio (NMM), sablé (SBM), palissandre (SKM), chêne argenté (SOM), noyer (TWM), blanc (WHM), crème WC (WTM) et cerisier d'hiver (WCM), à préciser. Se reporter à la colonne des caractéristiques pour le supplément.
- Les manchons sont assujettis au moyen de raccords métal sur métal; ils sont ainsi remplaçables sur place, au besoin. *L'installation rétroactive sur place de manchons sur des sièges n'étant pas déjà dotés de manchons n'est pas possible.*
- Pour ajouter une membrane étanche à une assise, préciser **(MB)**. Ajouter 81 \$ par place assise. Pour les modèles bariatriques, ajouter 122 \$ par place assise.
- Pour intégrer des coutures thermocollées à un module, communiquer avec le service à la clientèle. Les suppléments peuvent varier.

## APPLICATIONS SUGGÉRÉES

- Sièges bariatriques
- Halls
- Sièges d'invité
- Salons et salles d'attente

Se reporter à la page 59 pour les tables autoportantes Primacare.  
Se reporter à la page 203 pour les tables modulaires Primacare.  
Se reporter à la page 217 pour les tables modulaires de salon Primacare.

## TABLES MODULAIRES

Les tables modulaires peuvent être dotées de pieds en bois ou en métal. Les dessus de 1 po d'épaisseur sont offerts en mélamine thermosoudée (LP) ou en stratifié haute pression (HP). Choisir le numéro de modèle en fonction du fini voulu.

**Nota** : Les tables modulaires sont expédiées démontées. Se reporter aux données sur le poids et le volume. Se reporter à la page 59 pour les tables autoportantes Primacare.

## Mélamine thermosoudée (LP) :

|                        |                           |
|------------------------|---------------------------|
| Acajou absolu (ACJ)    | Première classe (FCL)     |
| Nuit d'Orient (ASN)    | Noce Biondo (NBL)         |
| Cerisier Avant (AWC)   | Noce Grigio (NGL)         |
| Miel Avant (AWH)       | Noce Leggero (NEL)        |
| Black (BLK)            | Noce Medio (NML)          |
| Blizzard (BZD)         | Acajou sur quartier (QTM) |
| Cobalt brossé (BCR)    | Beauté naturelle (SBY)    |
| Érable clair (CMB)     | Concassé (SDT)            |
| Gris hors série (CGY)  | Orange (SOG)              |
| Espresso profond (DES) | Brou (WHE)                |
| Blanc de blancs (DWT)  | Chocolat blanc (WHC)      |
| Fashionista (FAS)      | Cerisier d'hiver (WCR)    |

## Stratifié haute pression (HP) :

|                         |                           |
|-------------------------|---------------------------|
| Acajou absolu (ACJ)     | Première classe (FCL)     |
| Nuit d'Orient (ASN)     | Noce Biondo (NBL)         |
| Cerisier Avant (W357)   | Noce Grigio (NGL)         |
| Miel Avant (W356)       | Noce Leggero (NEL)        |
| Noir (BLK)              | Noce Medio (NML)          |
| Blizzard (BZD)          | Acajou sur quartier (QTM) |
| Cobalt brossé (BRC)     | Beauté naturelle (SBY)    |
| Érable clair (CMB)      | Concassé (SDT)            |
| Gris hors série (CGY)   | Orange (SOG)              |
| Espresso profond (W142) | Brou (WHE)                |
| Blanc de blancs (DWT)   | Chocolat blanc (WHC)      |
| Fashionista (FAS)       | Cerisier d'hiver (WCR)    |

## Finis - Pieds et bâtis en métal

Noir (TBL), stratus (TIV), Blanc de blancs (TDW), brume (TFO), givre (TFR), kahlua (TKA), café au lait (TLA), moka (TMO), nevada (TNE), sable (TSN), ombre (TSH), avoine grillée (TOA) ou tungstène (TTU), à préciser.

## EXPÉDITION :

Le produit sera expédié démonté. Le poids et le volume sont indiqués pour chaque pièce démontée. Les pièces ne seront pas montées.

## Assemblage selon le dessin :

Cette gamme offre des possibilités de configuration quasi illimitées, dont certaines nécessiteront à la fois des modules autoportants et des éléments jumelables.

Un dessin CAD doivent être fourni avec la commande lorsque l'acheteur demande que les modules soient expédiés montés.

Global fournira un service « assemblé selon le dessin » pour les commandes visant des modules autoportants et des éléments jumelables, sous réserve des conditions suivantes :

1. Un dessin détaillé indiquant clairement les éléments suivants :
  - La disposition et l'emplacement de chaque numéro de modèle commandé (se reporter à l'exemple à la page suivante).
  - Si de multiples textiles sont utilisés, le code de couleur de chaque textile voulu doit être clairement indiqué sur le dessin.
2. Global emballera à concurrence de trois (3) sièges réguliers par boîte (le plus grand format disponible) dans le cas de commandes de produits.
3. Global réserve le droit d'établir la meilleure méthode de montage en fonction des renseignements fournis au moment de la commande.

ENSEMBLE 1 - Primacare HT

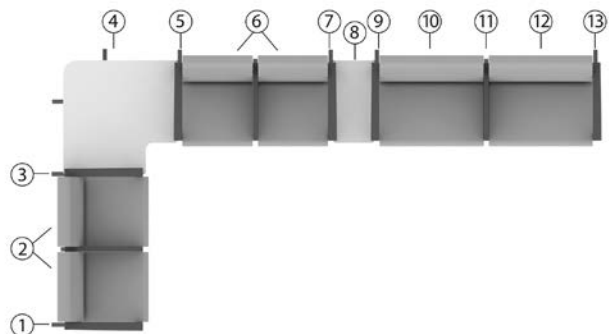

Toujours désigner les modules par renvoi à l'utilisateur en position assise.

| Article | Description  | Qté | Modèle     | L x P x H        | Verges | Poids unit. | Vol. boîte |
|---------|--|-----|------------|------------------|--------|-------------|------------|
| 1       | Bâti de droite, accouder à joue ouverte                      | 1   | GC3620RA   | 2.5 x 27 x 26.5  | -      | 6           | 1.4        |
| 2, 6    | Module-siège d'invité deux places à DB, acc. central         | 2   | GC3623TOP  | 42 x 25 x 19     | 3.25   | 58          | 43         |
| 3, 7    | Bâti central, accouder à joue ouverte – siège-table (gauche) | 2   | GC3622TLA  | 2.5 x 27 x 26.5  | -      | 6           | 1.4        |
| 4       | Table de coin de droite                                      | 1   | GC3671R-HP | 33 x 33 x 17     | -      | 40          | 6          |
| 5, 9    | Bâti central, accouder à joue ouverte – siège-table (droite) | 2   | GC3622TRA  | 2.5 x 27 x 26.5  | -      | 6           | 1.4        |
| 8       | Table centrale étroite                                       | 1   | GC3673-HP  | 12 x 23.87 x 5.5 | -      | 14          | 2.1        |
| 10, 12  | Module-siège bariatrique d'invité simple à DB                | 2   | GC3637TOP  | 30 x 25 x 19     | 2.5    | 43          | 26.5       |
| 11      | Bâti central, manchon étroit – siège-siège                   | 1   | GC3622LA   | 2.5 x 27 x 26.5  | -      | 6           | 1.4        |
| 13      | Bâti de gauche, accouder à joue ouverte                      | 1   | GC3620LA   | 2.5 x 27 x 26.5  | -      | 6           | 1.4        |

ENSEMBLE 2 - Primacare HT

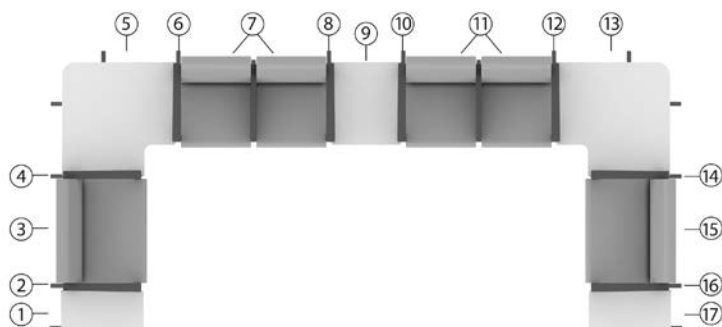

Toujours désigner les modules par renvoi à l'utilisateur en position assise.

| Article      | Description  | Qté | Modèle     | L x P x H           | Verges | Poids unit. | Vol. boîte |
|--------------|--|-----|------------|---------------------|--------|-------------|------------|
| 1            | Table de bout étroite de droite                              | 1   | GC3675R-HP | 12 x 23.87 x 17     | -      | 14          | 2.1        |
| 2, 6, 10, 14 | Bâti central, accouder à joue ouverte – siège-table (droite) | 4   | GC3622TRA  | 2.5 x 27 x 26.5     | -      | 6           | 1.4        |
| 3, 15        | Module-siège bariatrique d'invité simple à DB                | 2   | GC3637TOP  | 30 x 25 x 19        | 2.5    | 43          | 26.5       |
| 4, 8, 12, 16 | Bâti central, accouder à joue ouverte – siège-table (gauche) | 4   | GC3622TLA  | 2.5 x 27 x 26.5     | -      | 6           | 1.4        |
| 5            | Table centrale régulière                                     | 1   | GC3671R-HP | 33 x 33 x 17        | -      | 40          | 6          |
| 7, 11        | Module-siège d'invité deux places à DB, acc. central         | 2   | GC3623TOP  | 42 x 25 x 19        | 3.25   | 58          | 43         |
| 9            | Table centrale régulière                                     | 1   | GC3672-HP  | 20.25 x 23.87 x 5.5 | -      | 15          | 3.4        |
| 13           | Table de coin gauche   | 1   | GC3671L-HP | 33 x 33 x 17        | -      | 46          | 6          |
| 17           | Table de bout étroite de gauche                              | 1   | GC3675L-HP | 12 x 23.87 x 17     | -      | 14          | 2.1        |

## ENSEMBLE 3 - Primacare bois

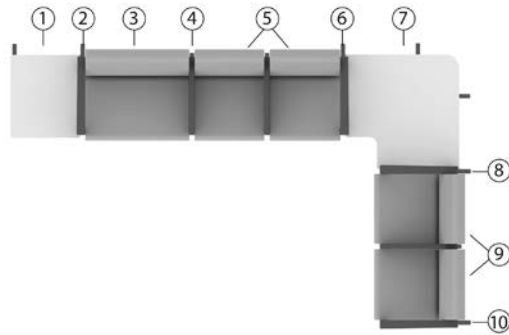

Toujours désigner les modules par renvoi à l'utilisateur en position assise.

| Article | Description   | Qté | Modèle      | L x P x H          | Verges | Poids unit. | Vol. boîte |
|---------|---|-----|-------------|--------------------|--------|-------------|------------|
| 1       | Table de bout de droite                                       | 1   | GC3674WR-HP | 20.25 x 23.87 x 17 | -      | 15          | 3.4        |
| 2, 8    | Bâti central, accoudoir à joue ouverte – siège-table (droite) | 2   | GC3622WTRA  | 2.5 x 27 x 26.5    | -      | 4           | 1.4        |
| 3       | Module-siège baratrique d'invité simple à DB                  | 1   | GC3637TOP   | 30 x 25 x 19       | 2.5    | 43          | 26.5       |
| 4       | Bâti central, manchon étroit – siège-siège                    | 1   | GC3622WLA   | 2.5 x 27 x 26.5    | -      | 4           | 1.4        |
| 5, 9    | Module-siège d'invité deux places à DB, acc. central          | 2   | GC3623WTOP  | 42 x 25 x 19       | 3.25   | 60          | 43         |
| 6       | Bâti central, accoudoir à joue ouverte – siège-table (gauche) | 1   | GC3622WTLA  | 2.5 x 27 x 26.5    | -      | 4           | 1.4        |
| 7       | Table de coin gauche  | 1   | GC3671WL-HP | 33 x 33 x 17       | -      | 46          | 6          |
| 10      | Bâti de gauche, accoudoir à joue ouverte                      | 1   | GC3620WLA   | 2 x 23 x 26        | -      | 5           | 1.4        |

|                           | UNE PLACE BARIATRIQUE |           | UNE PLACE BARIATRIQUE |           | DEUX PLACES, SANS ACCOUDOIR CENTRAL |                             | DEUX PLACES, ACCOUDOIR CENTRAL    |                      | TROIS PLACES, SANS ACCOUDOIRS CENTRAUX |                                   | TROIS PLACES, ACCOUDOIRS CENTRAUX |  |
|---------------------------|-----------------------|-----------|-----------------------|-----------|-------------------------------------|-----------------------------|-----------------------------------|----------------------|--|-----------------------------------|-----------------------------------|--|
| <b>MODULES -SIÈGES</b>    | <b>dossier moyen</b>  |           | <b>dossier haut</b>   |           | <b>dossier moyen</b>                | <b>dossier moyen</b>        | <b>dossier haut</b>               | <b>dossier moyen</b> | <b>dossier moyen</b>                   | <b>dossier haut</b>               |                                   |  |
|                           | GC3620TOP             | GC3637TOP | GC3655TOP             | GC3656TOP | GC3621TOP                           | GC3623TOP<br>GC3623WTOP     | GC3623HB-TOP<br>GC3623WHB-TOP     | GC3624TOP            | GC3626TOP<br>GC3626WTOP                | GC3626HB-TOP<br>GC3626WHB-TOP     |                                   |  |
| <b>Sièges d'invité</b>    |                       |           |                       |           |                                     |                             |                                   |                      |  |                                   |                                   |  |
|                           |                       |           |                       |           |                                     | GC3623CATOP<br>GC3623WCATOP | GC3623HBCA-TOP<br>GC3623WHBCA-TOP |                      | GC3626CATOP<br>GC3626WCATOP            | GC3626HBCA-TOP<br>GC3626WHBCA-TOP |                                   |  |
| <b>Sièges de patients</b> | <b>dossier moyen</b>  |           | <b>dossier haut</b>   |           |                                     |                             |                                   |                      |  |                                   |                                   |  |
|                           | GC3631TOP             | GC3638TOP | GC3655TOP             | GC3656TOP |                                     |                             |                                   |                      |  |                                   |                                   |  |
|                           |                       |           |                       |           |                                     |                             |                                   |                      |  |                                   |                                   |  |

|  | <b>BÂTIS</b>   |            |                         |            |                        |             |                        |             |                                    |                                    |
|--|--|------------|-------------------------|------------|------------------------|-------------|------------------------|-------------|------------------------------------|------------------------------------|
|  | <b>En bois : le manchon doit être choisi</b><br><b>En métal : manchon de série en uréthane noir (se reporter aux notes pour les choix de finis en bois et en uréthane)</b> |            |                         |            |                        |             |                        |             |                                    |                                    |
|  | DE GAUCHE, JOUE OUVERTE  |            | DE DROITE, JOUE OUVERTE |            | DE GAUCHE, JOUE PLEINE |             | DE DROITE, JOUE PLEINE |             | DE GAUCHE, JOUE PLEINE EN MÉLAMINE | DE DROITE, JOUE PLEINE EN MÉLAMINE |
| <b>Métal (HT), extrémité</b>                   | GC3620LA   | GC3620LAM  | GC3620RA                | GC3620RAM  | GC3620LCA              | GC3620LCAM  | GC3620RCA              | GC3620RCAM  | GC3620LCAL                         | GC3620RCAL                         |
|  |  |            |                         |            |                        |             |                        |             |                                    |                                    |
| <b>Bois, extrémité</b>                         | GC3620WLA  | GC3620WLAM | GC3620WRA               | GC3620WRAM | GC3620WLCA             | GC3620WLCAM | GC3620WRCA             | GC3620WRCAM |                                    |                                    |
|  |  |            |                         |            |                        |             |                        |             |                                    |                                    |
| <b>Métal (HT), centre</b>                      | GC3622LA   |            |                         |            | GC3622LCA              |             |                        |             | GC3622LCAL                         |                                    |
|  |  |            |                         |            |                        |             |                        |             |                                    |                                    |
| <b>Bois, centre</b>                            | GC3622WLA  |            |                         |            | GC3622WLCA             |             |                        |             |                                    |                                    |
|  |  |            |                         |            |                        |             |                        |             |                                    |                                    |
| <b>Métal (HT), centre jumelage siège-table</b> | GC3622TLA  |            | GC3622TRA               |            | GC3622TLCA             |             | GC3622TRCA             |             | GC3622TLCAL                        | GC3622TRCAL                        |
|  |  |            |                         |            |                        |             |                        |             |                                    |                                    |
| <b>Bois, centre jumelage siège-table</b>       | GC3622WTLA   |            | GC3622WTRA              |            | GC3622WTLCA            |             | GC3622WTRCA            |             |                                    |                                    |
|  |  |            |                         |            |                        |             |                        |             |                                    |                                    |

Pour un accoudoir avec un module alimentation-USB\*, se reporter aux modèles se terminant par la lettre « M ».

**Bâti de bout : sans accoudoirs**

|                   | GAUCHE     | DROITE     |
|-------------------|------------|------------|
| <b>Métal Bout</b> | GC3620LNA  | GC3620RNA  |
|                   |            |            |
| <b>Bois Bout</b>  | GC3620WLNA | GC3620WRNA |
|                   |            |            |

**Bâti central de jumelage : sans accoudoirs**

|              | CENTRE     |
|--------------|------------|
| <b>Métal</b> | GC3622LNA  |
|              |            |
| <b>Bois</b>  | GC3622WLNA |
|              |            |

(Centre = doit être joint de part et d'autre)

\* Le module alimentation-USB comprend deux prises de courant, quatre ports USB et un cordon de 6 pieds de long. Offert en fini noir ou blanc (doit être précisé au moment de la commande). Le module est installé sous la traverse du bâti.

**TABLES MODULAIRES**

Les tables comprennent des pieds pour soutenir le dessus de table (à l'exception des tables centrales).  
Toutes les tables sont dotées d'un châssis en métal.

DE GAUCHE

DE DROITE

**De coin**  
(dessus en mélamine avec  
pieds en métal)

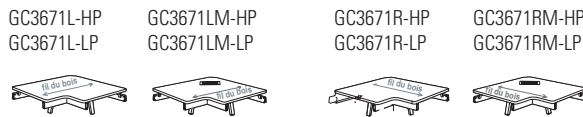

**De coin**  
(dessus en mélamine avec  
pieds en bois)



**Centrales**  
(dessus en mélamine,  
se joint à un bâti en  
métal ou en bois)



**Centrales étroites**  
(dessus en mélamine,  
se joint à un bâti en  
métal ou en bois)

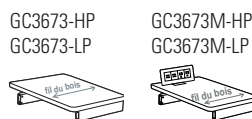

**Pour une table avec un module  
alimentation-USB\*, se reporter aux  
modèles se terminant par la lettre « M ».**

**De bout**  
(dessus en mélamine avec  
pieds en métal)

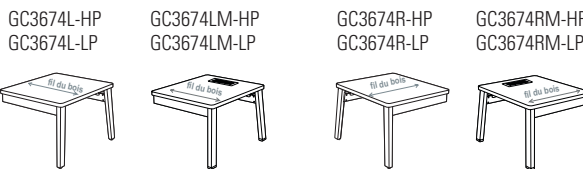

**De bout**  
(dessus en mélamine avec  
pieds en bois)

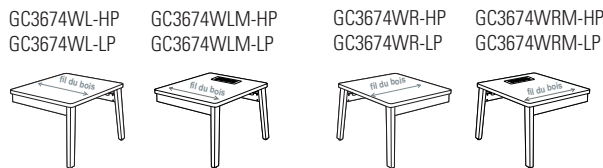

**De bout, étroites**  
(dessus en mélamine avec  
pieds en métal)

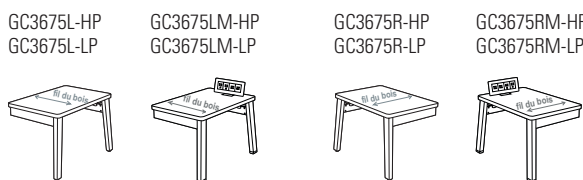

**De bout, étroites**  
(dessus en mélamine avec  
pieds en bois)

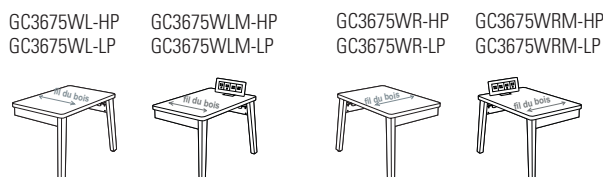

\* Le module alimentation-USB comprend deux prises de courant, quatre ports USB et un cordon de 6 pieds de long. Offert en fini noir ou blanc (doit être précisé au moment de la commande). Le module est installé **en applique** sur les tables étroites; **en surface** sur les tables plus larges (comme illustré ci-dessus).



DESCRIPTION      MODÈLE / CARACTÉRISTIQUES      GRADES DE TEXTILE DE SÉRIE



**Module-siège d'invité simple à DB**

TFC : 1.75 V. | 1.6 M  
 Poids unitaire : 30 LB | 13.6 KG  
 Poids - boîte : 36 LB | 16.33 KG  
 Volume - boîte : 10 P<sup>3</sup> | 0.28 M<sup>3</sup>

|                  | TFC | 2   | 3   | 4   | 5   | 6    | 7    | 8    | 9    | 10   | 11   | 12   |
|------------------|-----|-----|-----|-----|-----|------|------|------|------|------|------|------|
| <b>GC3620TOP</b> | 704 | 760 | 807 | 862 | 951 | 1033 | 1115 | 1187 | 1276 | 1360 | 1474 | 1635 |

Capacité de charge : voir les notes.

Module-siège d'invité simple un coussin de dossier bas, un coussin d'assise.

|    | DIMENSIONS HORS TOUT |     |     | DIMENSIONS DE L'ASSISE |      |   | DIMENSIONS DU DOSSIER |     |
|----|----------------------|-----|-----|------------------------|------|---|-----------------------|-----|
|    | L                    | P   | H   | L                      | P    | H | L                     | H   |
| PO | 20.5                 | 25  | 19  | 20.5                   | 17.5 | - | 20.5                  | 15  |
| MM | 521                  | 635 | 483 | 521                    | 445  | - | 521                   | 381 |

**Doit être assujéti à un un bâti pied-accouoir.**

**RTA 00** 1 par boîte

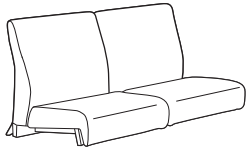

**Module-siège d'invité deux places à DB, sans accouoir central**

TFC : 3.25 V. | 2.97 M  
 Poids unitaire : 62 LB | 28.2 KG  
 Poids - boîte : 72 LB | 32.66 KG  
 Volume - boîte : 43 P<sup>3</sup> | 1.21 M<sup>3</sup>

|                  | TFC  | 2    | 3    | 4    | 5    | 6    | 7    | 8    | 9    | 10   | 11   | 12   |
|------------------|------|------|------|------|------|------|------|------|------|------|------|------|
| <b>GC3621TOP</b> | 1490 | 1594 | 1682 | 1783 | 1948 | 2101 | 2254 | 2387 | 2553 | 2709 | 2920 | 3219 |

Capacité de charge : voir les notes.

Module-siège d'invité deux places, 2 coussins de dossier bas, 2 coussins d'assise.

|    | DIMENSIONS HORS TOUT |     |     | DIMENSIONS DE L'ASSISE |      |   | DIMENSIONS DU DOSSIER |     |
|----|----------------------|-----|-----|------------------------|------|---|-----------------------|-----|
|    | L                    | P   | H   | L                      | P    | H | L                     | H   |
| PO | 40                   | 25  | 19  | 40                     | 17.5 | - | 40                    | 15  |
| MM | 1016                 | 635 | 483 | 1016                   | 445  | - | 1016                  | 381 |

**Doit être assujéti à un un bâti pied-accouoir.**

**RTA 00** 1 par boîte

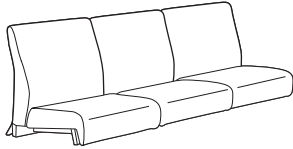

**Module-siège d'invité trois places à DB, sans accouoirs centraux**

TFC : 4.25 V. | 3.89 M  
 Poids unitaire : 72 LB | 32.7 KG  
 Poids - boîte : 82 LB | 37.19 KG  
 Volume - boîte : 65.25 P<sup>3</sup> | 1.84 M<sup>3</sup>

|                  | TFC  | 2    | 3    | 4    | 5    | 6    | 7    | 8    | 9    | 10   | 11   | 12   |
|------------------|------|------|------|------|------|------|------|------|------|------|------|------|
| <b>GC3624TOP</b> | 2325 | 2461 | 2576 | 2708 | 2924 | 3124 | 3324 | 3498 | 3715 | 3919 | 4195 | 4586 |

Capacité de charge : voir les notes.

Module-siège d'invité trois places, 3 coussins de dossier bas, 3 coussins d'assise.

|    | DIMENSIONS HORS TOUT |     |     | DIMENSIONS DE L'ASSISE |      |   | DIMENSIONS DU DOSSIER |     |
|----|----------------------|-----|-----|------------------------|------|---|-----------------------|-----|
|    | L                    | P   | H   | L                      | P    | H | L                     | H   |
| PO | 60                   | 25  | 19  | 60                     | 17.5 | - | 60                    | 15  |
| MM | 1524                 | 635 | 483 | 1524                   | 445  | - | 1524                  | 381 |

**Doit être assujéti à un un bâti pied-accouoir.**

**RTA 00** 1 par boîte

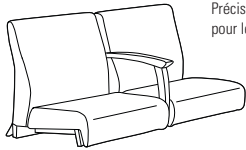

Préciser bois ou métal pour le manchon.

**Module-siège d'invité deux places à DB, acc. central à joue ouverte**

TFC : 3.25 V. | 2.97 M  
 Poids unitaire : métal : 58 LB | 26.4 KG | bois : 60 LB | 27.3 KG  
 Poids - boîte : métal : 68 LB | 30.84 KG | bois : 68 LB | 30.84 KG  
 Volume - boîte : 43 P<sup>3</sup> | 1.21 M<sup>3</sup>

|                          | TFC  | 2    | 3    | 4    | 5    | 6    | 7    | 8    | 9    | 10   | 11   | 12   |
|--------------------------|------|------|------|------|------|------|------|------|------|------|------|------|
| <b>GC3623TOP (métal)</b> | 2034 | 2138 | 2226 | 2327 | 2492 | 2645 | 2798 | 2931 | 3097 | 3253 | 3464 | 3763 |

**GC3623WTOP (bois)**

|  |      |      |      |      |      |      |      |      |      |      |      |      |
|--|------|------|------|------|------|------|------|------|------|------|------|------|
|  | 1687 | 1791 | 1879 | 1980 | 2145 | 2298 | 2451 | 2584 | 2750 | 2906 | 3117 | 3416 |
|--|------|------|------|------|------|------|------|------|------|------|------|------|

Capacité de charge : voir les notes.

Module-siège d'invité deux places, 2 coussins de dossier bas, 2 coussins d'assise.

|    | DIMENSIONS HORS TOUT |     |     | DIMENSIONS DE L'ASSISE |      |   | DIMENSIONS DU DOSSIER |     |
|----|----------------------|-----|-----|------------------------|------|---|-----------------------|-----|
|    | L                    | P   | H   | L                      | P    | H | L                     | H   |
| PO | 42                   | 25  | 19  | 20.5                   | 17.5 | - | 20.5                  | 15  |
| MM | 1067                 | 635 | 483 | 521                    | 445  | - | 521                   | 381 |

**Doit être assujéti à un un bâti pied-accouoir.**

**RTA 00** 1 par boîte

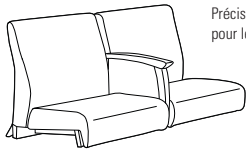

Préciser bois ou métal pour le manchon.

**Module-siège d'invité deux places à DB, acc. central à joue pleine**

TFC : 3.5 V. | 3.2 M  
 Poids unitaire : métal : 66 LB | 30 KG | bois : 66 LB | 30 KG  
 Poids - boîte : métal : 74 LB | 33.57 KG | bois : 74 LB | 33.57 KG  
 Volume - boîte : 43 P<sup>3</sup> | 1.21 M<sup>3</sup>

|                            | TFC  | 2    | 3    | 4    | 5    | 6    | 7    | 8    | 9    | 10   | 11   | 12   |
|----------------------------|------|------|------|------|------|------|------|------|------|------|------|------|
| <b>GC3623CATOP (métal)</b> | 2263 | 2375 | 2470 | 2578 | 2757 | 2921 | 3086 | 3229 | 3408 | 3576 | 3803 | 4125 |

**GC3623WCATOP (bois)**

|  |      |      |      |      |      |      |      |      |      |      |      |      |
|--|------|------|------|------|------|------|------|------|------|------|------|------|
|  | 1795 | 1907 | 2002 | 2110 | 2289 | 2453 | 2618 | 2761 | 2940 | 3108 | 3335 | 3657 |
|--|------|------|------|------|------|------|------|------|------|------|------|------|



Capacité de charge : voir les notes.

Module-siège d'invité deux places, 2 coussins de dossier bas, 2 coussins d'assise.

|    | DIMENSIONS HORS TOUT |     |     | DIMENSIONS DE L'ASSISE |      |   | DIMENSIONS DU DOSSIER |     |
|----|----------------------|-----|-----|------------------------|------|---|-----------------------|-----|
|    | L                    | P   | H   | L                      | P    | H | L                     | H   |
| PO | 42                   | 25  | 19  | 20.5                   | 17.5 | - | 20.5                  | 15  |
| MM | 1067                 | 635 | 483 | 521                    | 445  | - | 521                   | 381 |

**Doit être assujéti à un un bâti pied-accouoir.**

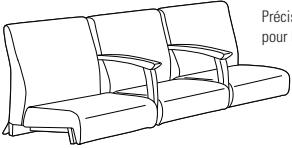
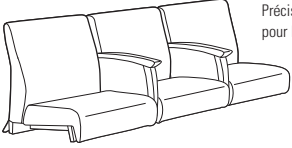
**RTA 00** 1 par boîte

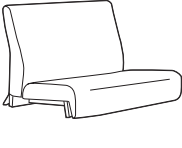
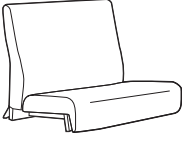
| DESCRIPTION  | MODÈLE / CARACTÉRISTIQUES   | GRADES DE TEXTILE DE SÉRIE  |                               |      |      |                              |      |      |      |      |      |      |      |
|--|---|-----------------------------|-------------------------------|------|------|------------------------------|------|------|------|------|------|------|------|
|  |   | TFC                         | 2                             | 3    | 4    | 5                            | 6    | 7    | 8    | 9    | 10   | 11   | 12   |
|  <p>Préciser bois ou métal pour le manchon.</p> <p><b>Module-siège d'invité trois places à DB, acc. centraux à joue ouverte</b><br/>TFC : 4.75 V.   4.34 M<br/>Poids unitaire : métal : 67 LB   30.5 KG   bois : 67 LB   30.5 KG<br/>Poids - boîte : métal : 77 LB   34.93 KG   bois : 77 LB   34.93 KG<br/>Volume - boîte : 65.25 P<sup>3</sup>   1.84 M<sup>3</sup></p> | <b>GC3626TOP</b> (métal)  | 3259                        | 3411                          | 3539 | 3687 | 3929                         | 4152 | 4375 | 4570 | 4812 | 5040 | 5349 | 5786 |
|  | <b>GC3626WTOP</b> (bois)  | 2641                        | 2793                          | 2921 | 3069 | 3311                         | 3534 | 3757 | 3952 | 4194 | 4422 | 4731 | 5168 |
|  | En raison du poids et de la taille de ce module, au moins 3 installateurs sont nécessaires.   |                             |                               |      |      |                              |      |      |      |      |      |      |      |
|  | Capacité de charge, voir les notes.   | <b>DIMENSIONS HORS TOUT</b> | <b>DIMENSIONS DE L'ASSISE</b> |      |      | <b>DIMENSIONS DU DOSSIER</b> |      |      |      |      |      |      |      |
|  | L   | P                           | H                             | L    | P    | H                            | L    | H    |      |      |      |      |      |
| Module-siège d'invité trois places, 3 coussins de dossier bas, 3 coussins d'assise.  | PO 64   | 25                          | 19                            | 20.5 | 17.5 | -                            | 20.5 | 15   |      |      |      |      |      |
|  | MM 1626   | 635                         | 483                           | 521  | 445  | -                            | 521  | 381  |      |      |      |      |      |
| <b>Doit être assujéti à un un bâti pied-accoudoir.</b>   | <b>RTA 00</b>   | 1 par boîte                 |                               |      |      |                              |      |      |      |      |      |      |      |
|  <p>Préciser bois ou métal pour le manchon.</p> <p><b>Module-siège d'invité trois places à DB, acc. centraux à joue pleine</b><br/>TFC : 5.5 V.   5.03 M<br/>Poids unitaire : métal : 73 LB   33.2 KG   bois : 77 LB   35 KG<br/>Poids - boîte : métal : 83 LB   37.65 KG   bois : 87 LB   39.46 KG<br/>Volume - boîte : 65.25 P<sup>3</sup>   1.84 M<sup>3</sup></p>     | <b>GC3626CATOP</b> (métal)  | 3535                        | 3711                          | 3860 | 4030 | 4311                         | 4569 | 4828 | 5053 | 5334 | 5598 | 5955 | 6461 |
|  | <b>GC3626WCATOP</b> (bois)  | 2853                        | 3029                          | 3178 | 3348 | 3629                         | 3887 | 4146 | 4371 | 4652 | 4916 | 5273 | 5779 |
|  | En raison du poids et de la taille de ce module, au moins 3 installateurs sont nécessaires.   |                             |                               |      |      |                              |      |      |      |      |      |      |      |
|  | Capacité de charge, voir les notes.   | <b>DIMENSIONS HORS TOUT</b> | <b>DIMENSIONS DE L'ASSISE</b> |      |      | <b>DIMENSIONS DU DOSSIER</b> |      |      |      |      |      |      |      |
|  | L   | P                           | H                             | L    | P    | H                            | L    | H    |      |      |      |      |      |
| Module-siège d'invité trois places, 3 coussins de dossier bas, 3 coussins d'assise.  | PO 64   | 25                          | 19                            | 20.5 | 17.5 | -                            | 20.5 | 15   |      |      |      |      |      |
|  | MM 1626   | 635                         | 483                           | 521  | 445  | -                            | 521  | 381  |      |      |      |      |      |
| <b>Doit être assujéti à un un bâti pied-accoudoir.</b>   | <b>RTA 00</b>   | 1 par boîte                 |                               |      |      |                              |      |      |      |      |      |      |      |
|  <p><b>Module-siège de patient simple à DM</b><br/>TFC : 1.75 V.   1.6 M<br/>Poids unitaire : 36 LB   16.4 KG<br/>Poids - boîte : 42 LB   19.05 KG<br/>Volume - boîte : 10 P<sup>3</sup>   0.28 M<sup>3</sup></p>   | <b>GC3631TOP</b>  | 740                         | 796                           | 843  | 898  | 987                          | 1069 | 1151 | 1223 | 1312 | 1396 | 1510 | 1671 |
|  | Capacité de charge, voir les notes.   | <b>DIMENSIONS HORS TOUT</b> | <b>DIMENSIONS DE L'ASSISE</b> |      |      | <b>DIMENSIONS DU DOSSIER</b> |      |      |      |      |      |      |      |
|  |   | L                           | P                             | H    | L    | P                            | H    | L    | H    |      |      |      |      |
|  | Module-siège de patient simple, un coussin de dossier moyen, un coussin d'assise.             | PO 20.5                     | 25                            | 22   | 20.5 | 17.5                         | -    | 20.5 | 18   |      |      |      |      |
|  | MM 521  | 635                         | 559                           | 521  | 445  | -                            | 521  | 457  |      |      |      |      |      |
| <b>Doit être assujéti à un un bâti pied-accoudoir.</b>   | <b>RTA 00</b>   | 1 par boîte                 |                               |      |      |                              |      |      |      |      |      |      |      |
|  <p><b>Module-siège bariatrique d'invité simple à DB</b><br/>TFC : 2.5 V.   2.29 M<br/>Poids unitaire : 43 LB   19.5 KG<br/>Poids - boîte : 53 LB   24.04 KG<br/>Volume - boîte : 26.5 P<sup>3</sup>   0.75 M<sup>3</sup></p>   | <b>GC3637TOP</b>  | 1137                        | 1217                          | 1285 | 1362 | 1490                         | 1607 | 1725 | 1827 | 1955 | 2075 | 2237 | 2467 |
|  | Capacité de charge, voir les notes.   | <b>DIMENSIONS HORS TOUT</b> | <b>DIMENSIONS DE L'ASSISE</b> |      |      | <b>DIMENSIONS DU DOSSIER</b> |      |      |      |      |      |      |      |
|  |   | L                           | P                             | H    | L    | P                            | H    | L    | H    |      |      |      |      |
|  | Module-siège bariatrique d'invité simple, un coussin de dossier bas, un coussin d'assise.     | PO 30                       | 25                            | 19   | 30   | 17.5                         | -    | 30   | 15   |      |      |      |      |
|  | MM 762  | 635                         | 483                           | 762  | 445  | -                            | 762  | 381  |      |      |      |      |      |
| <b>Doit être assujéti à un un bâti pied-accoudoir.</b>   | <b>RTA 00</b>   | 1 par boîte                 |                               |      |      |                              |      |      |      |      |      |      |      |
|  <p><b>Module-siège bariatrique de patient simple à DM</b><br/>TFC : 2.75 V.   2.51 M<br/>Poids unitaire : 52 LB   23.6 KG<br/>Poids - boîte : 62 LB   28.12 KG<br/>Volume - boîte : 30.5 P<sup>3</sup>   0.86 M<sup>3</sup></p>  | <b>GC3638TOP</b>  | 1192                        | 1280                          | 1354 | 1440 | 1580                         | 1709 | 1838 | 1951 | 2091 | 2223 | 2402 | 2655 |
|  | Capacité de charge, voir les notes.   | <b>DIMENSIONS HORS TOUT</b> | <b>DIMENSIONS DE L'ASSISE</b> |      |      | <b>DIMENSIONS DU DOSSIER</b> |      |      |      |      |      |      |      |
|  |   | L                           | P                             | H    | L    | P                            | H    | L    | H    |      |      |      |      |
|  | Module-siège bariatrique de patient simple, un coussin de dossier moyen, un coussin d'assise. | PO 30                       | 25                            | 22   | 30   | 17.5                         | -    | 30   | 18   |      |      |      |      |
|  | MM 762  | 635                         | 559                           | 762  | 445  | -                            | 762  | 457  |      |      |      |      |      |
| <b>Doit être assujéti à un un bâti pied-accoudoir.</b>   | <b>RTA 00</b>   | 1 par boîte                 |                               |      |      |                              |      |      |      |      |      |      |      |

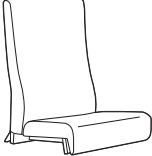
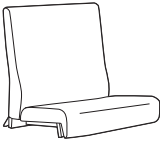
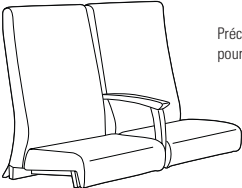
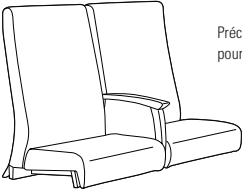
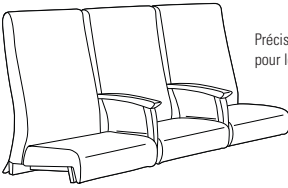
| DESCRIPTION  | MODÈLE / CARACTÉRISTIQUES  | GRADES DE TEXTILE DE SÉRIE  |           |           |                               |             |        |                              |           |      |      |      |      |
|--|--|-----------------------------|-----------|-----------|-------------------------------|-------------|--------|------------------------------|-----------|------|------|------|------|
|  |  | TFC                         | 2         | 3         | 4                             | 5           | 6      | 7                            | 8         | 9    | 10   | 11   | 12   |
|  <p><b>Module-siège de patient simple à DH</b><br/>TFC : 2.5 V.   2.29 M<br/>Poids unitaire : métal : 42 LB   19.1 KG<br/>Poids - boîte : métal : 52 LB   23.59 KG<br/>Volume - boîte : 13.25 P<sup>3</sup>   0.37 M<sup>3</sup></p>  | <b>GC3655TOP</b>   | 879                         | 959       | 1027      | 1104                          | 1232        | 1349   | 1467                         | 1569      | 1697 | 1817 | 1979 | 2209 |
|  | Capacité de charge, voir les notes.  | <b>DIMENSIONS HORS TOUT</b> |           |           | <b>DIMENSIONS DE L'ASSISE</b> |             |        | <b>DIMENSIONS DU DOSSIER</b> |           |      |      |      |      |
|  | Module-siège de patient simple, un coussin de dossier haut, un coussin d'assise.             | L                           | P         | H         | L                             | P           | H      | L                            | H         |      |      |      |      |
|  |  | PO 20.5<br>MM 521           | 25<br>635 | 34<br>864 | 20.5<br>521                   | 17.5<br>445 | -<br>- | 20.5<br>521                  | 30<br>762 |      |      |      |      |
| <b>Doit être assujéti à un un bâti pied-accoudeur.</b>   | <b>RTA 00</b>  | 1 par boîte                 |           |           |                               |             |        |                              |           |      |      |      |      |
|  <p><b>Module-siège bariatrique de patient simple à DH</b><br/>TFC : 3.5 V.   3.2 M<br/>Poids unitaire : 52 LB   23.6 KG<br/>Poids - boîte : 62 LB   28.12 KG<br/>Volume - boîte : 33 P<sup>3</sup>   0.93 M<sup>3</sup></p>  | <b>GC3656TOP</b>   | 1419                        | 1531      | 1626      | 1734                          | 1913        | 2077   | 2242                         | 2385      | 2564 | 2732 | 2959 | 3281 |
|  | Capacité de charge, voir les notes.  | <b>DIMENSIONS HORS TOUT</b> |           |           | <b>DIMENSIONS DE L'ASSISE</b> |             |        | <b>DIMENSIONS DU DOSSIER</b> |           |      |      |      |      |
|  | Module-siège bariatrique de patient simple, un coussin de dossier haut, un coussin d'assise. | L                           | P         | H         | L                             | P           | H      | L                            | H         |      |      |      |      |
|  |  | PO 30<br>MM 762             | 25<br>635 | 34<br>864 | 30<br>762                     | 17.5<br>445 | -<br>- | 30<br>762                    | 30<br>762 |      |      |      |      |
| <b>Doit être assujéti à un un bâti pied-accoudeur.</b>   | <b>RTA 00</b>  | 1 par boîte                 |           |           |                               |             |        |                              |           |      |      |      |      |
|  <p>Préciser bois ou métal pour le manchon.</p> <p><b>Module-siège d'invité deux places à DH, acc. central à joue ouverte</b><br/>TFC : 4.5 V.   4.11 M<br/>Poids unitaire : métal : 70 LB   31.8 KG   bois : 70 LB   31.8 KG<br/>Poids - boîte : métal : 80 LB   36.29 KG   bois : 80 LB   36.29 KG<br/>Volume - boîte : 43 P<sup>3</sup>   1.21 M<sup>3</sup></p>      | <b>GC3623HB-TOP (métal)</b>  | 2151                        | 2295      | 2417      | 2556                          | 2786        | 2997   | 3209                         | 3393      | 3623 | 3839 | 4131 | 4545 |
|  | Capacité de charge : voir les notes.   | <b>DIMENSIONS HORS TOUT</b> |           |           | <b>DIMENSIONS DE L'ASSISE</b> |             |        | <b>DIMENSIONS DU DOSSIER</b> |           |      |      |      |      |
|  | Module-siège d'invité deux places, 2 coussins de dossier moyen, 2 coussins d'assise.         | L                           | P         | H         | L                             | P           | H      | L                            | H         |      |      |      |      |
|  |  | PO 42<br>MM 1067            | 27<br>686 | 32<br>813 | 20.5<br>521                   | 17.5<br>445 | -<br>- | 20.5<br>521                  | 28<br>711 |      |      |      |      |
| <b>Doit être assujéti à un un bâti pied-accoudeur.</b>   | <b>RTA 00</b>  | 1 par boîte                 |           |           |                               |             |        |                              |           |      |      |      |      |
|  <p>Préciser bois ou métal pour le manchon.</p> <p><b>Module-siège d'invité deux places à DH, acc. central à joue pleine</b><br/>TFC : 4.5 V.   4.11 M<br/>Poids unitaire : métal : 138 LB   62.7 KG   bois : 138 LB   62.7 KG<br/>Poids - boîte : métal : 150 LB   68.04 KG   bois : 150 LB   68.04 KG<br/>Volume - boîte : 43 P<sup>3</sup>   1.21 M<sup>3</sup></p> | <b>GC3623HBCA-TOP (métal)</b>  | 2387                        | 2531      | 2653      | 2792                          | 3022        | 3233   | 3445                         | 3629      | 3859 | 4075 | 4367 | 4781 |
|  | Capacité de charge : voir les notes.   | <b>DIMENSIONS HORS TOUT</b> |           |           | <b>DIMENSIONS DE L'ASSISE</b> |             |        | <b>DIMENSIONS DU DOSSIER</b> |           |      |      |      |      |
|  | Module-siège d'invité deux places, 2 coussins de dossier moyen, 2 coussins d'assise.         | L                           | P         | H         | L                             | P           | H      | L                            | H         |      |      |      |      |
|  |  | PO 42<br>MM 1067            | 27<br>686 | 32<br>813 | 20.5<br>521                   | 17.5<br>445 | -<br>- | 20.5<br>521                  | 28<br>711 |      |      |      |      |
| <b>Doit être assujéti à un un bâti pied-accoudeur.</b>   | <b>RTA 00</b>  | 1 par boîte                 |           |           |                               |             |        |                              |           |      |      |      |      |
|  <p>Préciser bois ou métal pour le manchon.</p> <p><b>Module-siège d'invité trois places à DH, acc. centraux à joue ouverte</b><br/>TFC : 6.25 V.   5.72 M<br/>Poids unitaire : métal : 77 LB   35 KG   bois : 77 LB   35 KG<br/>Poids - boîte : métal : 92 LB   41.73 KG   bois : 92 LB   41.73 KG<br/>Volume - boîte : 65.25 P<sup>3</sup>   1.84 M<sup>3</sup></p>  | <b>GC3626HB-TOP (métal)</b>  | 3444                        | 3644      | 3813      | 4007                          | 4325        | 4619   | 4913                         | 5169      | 5488 | 5788 | 6194 | 6769 |
|  | Capacité de charge, voir les notes.  | <b>DIMENSIONS HORS TOUT</b> |           |           | <b>DIMENSIONS DE L'ASSISE</b> |             |        | <b>DIMENSIONS DU DOSSIER</b> |           |      |      |      |      |
|  | Module-siège d'invité trois places, 3 coussins de dossier moyen, 3 coussins d'assise.        | L                           | P         | H         | L                             | P           | H      | L                            | H         |      |      |      |      |
|  |  | PO 64<br>MM 1626            | 27<br>686 | 32<br>813 | 20.5<br>521                   | 17.5<br>445 | -<br>- | 20.5<br>521                  | 28<br>711 |      |      |      |      |
| <b>Doit être assujéti à un un bâti pied-accoudeur.</b>   | <b>RTA 00</b>  | 1 par boîte                 |           |           |                               |             |        |                              |           |      |      |      |      |

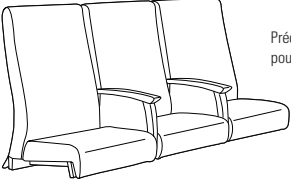
| DESCRIPTION   | MODÈLE / CARACTÉRISTIQUES     | GRADES DE TEXTILE DE SÉRIE |      |      |                        |      |      |                       |      |      |      |      |      |
|---|-------------------------------|----------------------------|------|------|------------------------|------|------|-----------------------|------|------|------|------|------|
|   |                               | TFC                        | 2    | 3    | 4                      | 5    | 6    | 7                     | 8    | 9    | 10   | 11   | 12   |
|  <p>Préciser bois ou métal pour le manchon.</p> <p><b>Module-siège d'invité trois places à DH, acc. centraux à joue pleine</b><br/>TFC : 7 V.   6.4 M<br/>Poids unitaire : métal : 160 LB   72.7 KG   bois : 160 LB   72.7 KG<br/>Poids - boîte : métal : 175 LB   79.38 KG   bois : 175 LB   79.38 KG<br/>Volume - boîte : 80.75 P<sup>3</sup>   2.28 M<sup>3</sup></p> | <b>GC3626HBCA-TOP</b> (métal) | 3724                       | 3948 | 4137 | 4354                   | 4711 | 5040 | 5369                  | 5656 | 6013 | 6349 | 6804 | 7448 |
|   | <b>GC3626WHBCA-TOP</b> (bois) | 3017                       | 3241 | 3430 | 3647                   | 4004 | 4333 | 4662                  | 4949 | 5306 | 5642 | 6097 | 6741 |
| En raison du poids et de la taille de ce module, au moins 3 installateurs sont nécessaires.   |                               |                            |      |      |                        |      |      |                       |      |      |      |      |      |
| Capacité de charge, voir les notes.   | DIMENSIONS HORS TOUT          | L                          | P    | H    | DIMENSIONS DE L'ASSISE |      |      | DIMENSIONS DU DOSSIER |      |      |      |      |      |
|   |                               |                            |      |      | L                      | P    | H    | L                     | H    |      |      |      |      |
| Module-siège d'invité trois places, 3 coussins de dossier moyen, 3 coussins d'assise.   | PO                            | 64                         | 27   | 32   | 20.5                   | 17.5 | -    | 20.5                  | 28   |      |      |      |      |
|   | MM                            | 1626                       | 686  | 813  | 521                    | 445  | -    | 521                   | 711  |      |      |      |      |
| <b>Doit être assujéti à un un bâti pied-accodoir.</b>   | <b>RTA 00</b>                 | 1 par boîte                |      |      |                        |      |      |                       |      |      |      |      |      |

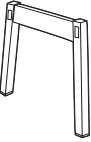
| DESCRIPTION  | MODÈLE / CARACTÉRISTIQUES | DIMENSIONS HORS TOUT / DIMENSIONS DE L'ASSISE / DIMENSIONS DU DOSSIER |       |     |   |   |   |   |   |  |  |  |  |
|--|---------------------------|---|-------|-----|---|---|---|---|---|--|--|--|--|
|  |                           | L   | P     | H   | L | P | H | L | H |  |  |  |  |
|  <p><b>Bâti de gauche, Sans Accodoirs</b><br/>TFC : s.o.<br/>Poids unitaire : métal : 4 LB   1.8 KG   bois : 3 LB   1.4 KG<br/>Poids - boîte : métal : 5 LB   2.27 KG   bois : 4 LB   1.81 KG<br/>Volume - boîte : 1.2 P<sup>3</sup>   0.03 M<sup>3</sup></p> | Prix courant              |   |       |     |   |   |   |   |   |  |  |  |  |
|  | <b>GC3620LNA</b> (métal)  | 353   |       |     |   |   |   |   |   |  |  |  |  |
| <b>GC3620WLNA</b> (bois)   | 223                       |   |       |     |   |   |   |   |   |  |  |  |  |
| S'utilise du côté <b>gauche</b> extérieur du module-siège d'invité ou de patient;<br><b>Doit être assujéti à un un bâti pied-accodoir.</b>   | PO                        | 1.25  | 24.25 | 16  | - | - | - | - | - |  |  |  |  |
|  | MM                        | 32  | 616   | 406 | - | - | - | - | - |  |  |  |  |
| <b>Doit être assujéti à un un bâti pied-accodoir.</b>  | <b>RTA 00</b>             | 1 par boîte   |       |     |   |   |   |   |   |  |  |  |  |

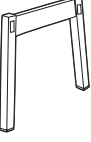
| DESCRIPTION  | MODÈLE / CARACTÉRISTIQUES | DIMENSIONS HORS TOUT / DIMENSIONS DE L'ASSISE / DIMENSIONS DU DOSSIER |       |     |   |   |   |   |   |  |  |  |  |
|--|---------------------------|---|-------|-----|---|---|---|---|---|--|--|--|--|
|  |                           | L   | P     | H   | L | P | H | L | H |  |  |  |  |
|  <p><b>Bâti de droite, Sans Accodoirs</b><br/>TFC : s.o.<br/>Poids unitaire : métal : 4 LB   1.8 KG   bois : 3 LB   1.4 KG<br/>Poids - boîte : métal : 5 LB   2.27 KG   bois : 4 LB   1.81 KG<br/>Volume - boîte : 1.2 P<sup>3</sup>   0.03 M<sup>3</sup></p> | Prix courant              |   |       |     |   |   |   |   |   |  |  |  |  |
|  | <b>GC3620RNA</b> (métal)  | 353   |       |     |   |   |   |   |   |  |  |  |  |
| <b>GC3620WRNA</b> (bois)   | 223                       |   |       |     |   |   |   |   |   |  |  |  |  |
| S'utilise du côté <b>droite</b> extérieur du module-siège d'invité ou de patient;<br><b>Doit être assujéti à un un bâti pied-accodoir.</b>   | PO                        | 1.25  | 24.25 | 16  | - | - | - | - | - |  |  |  |  |
|  | MM                        | 32  | 616   | 406 | - | - | - | - | - |  |  |  |  |
| <b>Doit être assujéti à un un bâti pied-accodoir.</b>  | <b>RTA 00</b>             | 1 par boîte   |       |     |   |   |   |   |   |  |  |  |  |

| DESCRIPTION   | MODÈLE / CARACTÉRISTIQUES | DIMENSIONS HORS TOUT / DIMENSIONS DE L'ASSISE / DIMENSIONS DU DOSSIER |     |      |                        |   |   |                       |   |  |  |  |  |
|---|---------------------------|---|-----|------|------------------------|---|---|-----------------------|---|--|--|--|--|
|   |                           | L   | P   | H    | L                      | P | H | L                     | H |  |  |  |  |
|  <p><b>Bâti de gauche, accodoir à joue ouverte</b><br/>TFC : s.o.<br/>Poids unitaire : métal : 6 LB   2.7 KG   bois : 5 LB   2.3 KG<br/>Poids - boîte : métal : 10 LB   4.54 KG   bois : 10 LB   4.54 KG<br/>Volume - boîte : 1.4 P<sup>3</sup>   0.03 M<sup>3</sup></p> | Prix courant              |   |     |      |                        |   |   |                       |   |  |  |  |  |
|   | <b>GC3620LA</b> (métal)   | 448   |     |      |                        |   |   |                       |   |  |  |  |  |
| <b>GC3620LAM</b> (avec alim.)   | 1467                      |   |     |      |                        |   |   |                       |   |  |  |  |  |
| <b>GC3620WLA</b> (bois)   | 306                       |   |     |      |                        |   |   |                       |   |  |  |  |  |
| <b>GC3620WLAM</b> (avec alim.)  | 1232                      |   |     |      |                        |   |   |                       |   |  |  |  |  |
| • Les modèles GC3620LAM et GC3620WLA sont dotés d'un module <b>alimentation-USB</b> (non illustré).   |                           |   |     |      |                        |   |   |                       |   |  |  |  |  |
| Préciser bois ou uréthanne pour le manchon.   | DIMENSIONS HORS TOUT      | L   | P   | H    | DIMENSIONS DE L'ASSISE |   |   | DIMENSIONS DU DOSSIER |   |  |  |  |  |
|   |                           |   |     |      | L                      | P | H | L                     | H |  |  |  |  |
| S'utilise du côté <b>gauche</b> extérieur du module-siège d'invité ou de patient;<br><b>ne permet pas de le jumeler à d'autres modules-sièges ou tables.</b>  | PO                        | 2.5   | 27  | 26.5 | -                      | - | - | -                     | - |  |  |  |  |
|   | MM                        | 64  | 686 | 673  | -                      | - | - | -                     | - |  |  |  |  |
| <b>Doit être assujéti à un un bâti pied-accodoir.</b>   | <b>RTA 00</b>             | 1 par boîte   |     |      |                        |   |   |                       |   |  |  |  |  |

| DESCRIPTION   | MODÈLE / CARACTÉRISTIQUES | DIMENSIONS HORS TOUT / DIMENSIONS DE L'ASSISE / DIMENSIONS DU DOSSIER |     |      |                        |   |   |                       |   |  |  |  |  |
|---|---------------------------|---|-----|------|------------------------|---|---|-----------------------|---|--|--|--|--|
|   |                           | L   | P   | H    | L                      | P | H | L                     | H |  |  |  |  |
|  <p><b>Bâti de droite, accodoir à joue ouverte</b><br/>TFC : s.o.<br/>Poids unitaire : métal : 6 LB   2.7 KG   bois : 5 LB   2.3 KG<br/>Poids - boîte : métal : 10 LB   4.54 KG   bois : 10 LB   4.54 KG<br/>Volume - boîte : 1.4 P<sup>3</sup>   0.03 M<sup>3</sup></p> | Prix courant              |   |     |      |                        |   |   |                       |   |  |  |  |  |
|   | <b>GC3620RA</b> (métal)   | 448   |     |      |                        |   |   |                       |   |  |  |  |  |
| <b>GC3620RAM</b> (avec alim.)   | 1467                      |   |     |      |                        |   |   |                       |   |  |  |  |  |
| <b>GC3620WRA</b> (bois)   | 306                       |   |     |      |                        |   |   |                       |   |  |  |  |  |
| <b>GC3620WRAM</b> (avec alim.)  | 1232                      |   |     |      |                        |   |   |                       |   |  |  |  |  |
| • Les modèles GC3620RAM et GC3620WRAM sont dotés d'un module <b>alimentation-USB</b> (non illustré).  |                           |   |     |      |                        |   |   |                       |   |  |  |  |  |
| Préciser bois ou uréthanne pour le manchon.   | DIMENSIONS HORS TOUT      | L   | P   | H    | DIMENSIONS DE L'ASSISE |   |   | DIMENSIONS DU DOSSIER |   |  |  |  |  |
|   |                           |   |     |      | L                      | P | H | L                     | H |  |  |  |  |
| S'utilise du côté <b>droit</b> extérieur du module-siège d'invité ou de patient;<br><b>ne permet pas de le jumeler à d'autres modules-sièges ou tables.</b>   | PO                        | 2.5   | 27  | 26.5 | -                      | - | - | -                     | - |  |  |  |  |
|   | MM                        | 64  | 686 | 673  | -                      | - | - | -                     | - |  |  |  |  |
| <b>Doit être assujéti à un un bâti pied-accodoir.</b>   | <b>RTA 00</b>             | 1 par boîte   |     |      |                        |   |   |                       |   |  |  |  |  |

DESCRIPTION      MODÈLE / CARACTÉRISTIQUES      GRADES DE TEXTILE DE SÉRIE

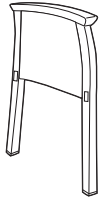

**Bâti de gauche, accouider à joue pleine**  
 TFC : 0.65 V. | 0.59 M  
 Poids unitaire : métal : 10 LB | 4.5 KG | bois : 10 LB | 4.5 KG  
 Poids - boîte : métal : 15 LB | 6.8 KG | bois : 15 LB | 6.8 KG  
 Volume - boîte : 1.4 P<sup>3</sup> | 0.03 M<sup>3</sup>

|                                 | TFC  | 2    | 3    | 4    | 5    | 6    | 7    | 8    | 9    | 10   | 11   | 12   |
|---------------------------------|------|------|------|------|------|------|------|------|------|------|------|------|
| <b>GC3620LCA</b> (métal)        | 579  | 600  | 618  | 638  | 671  | 701  | 732  | 759  | 792  | 823  | 865  | 925  |
| <b>GC3620LCAM</b> (avec alim.)  | 1597 | 1618 | 1636 | 1656 | 1689 | 1719 | 1750 | 1777 | 1810 | 1841 | 1883 | 1943 |
| <b>GC3620WLCA</b> (bois)        | 399  | 420  | 438  | 458  | 491  | 521  | 552  | 579  | 612  | 643  | 685  | 745  |
| <b>GC3620WLCAM</b> (avec alim.) | 1329 | 1350 | 1368 | 1388 | 1421 | 1451 | 1482 | 1509 | 1542 | 1573 | 1615 | 1675 |

• Les modèles GC3620LCAM et GC3620WLCAM sont dotés d'un module **alimentation-USB** (non illustré).

Préciser bois ou uréthane pour le manchon.

S'utilise du côté **gauche** extérieur du module-siège d'invité ou de patient; **ne permet pas de le jumeler à d'autres modules-sièges ou tables.**

|    | DIMENSIONS HORS TOUT |     |      | DIMENSIONS DE L'ASSISE |   |   | DIMENSIONS DU DOSSIER |             |
|----|----------------------|-----|------|------------------------|---|---|-----------------------|-------------|
|    | L                    | P   | H    | L                      | P | H | L                     | H           |
| PO | 2.5                  | 27  | 26.5 | -                      | - | - | -                     | -           |
| MM | 64                   | 686 | 673  | -                      | - | - | -                     | -           |
|    |                      |     |      |                        |   |   |                       | 1 par boîte |

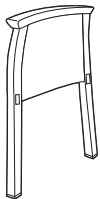

**Bâti de droite, accouider à joue pleine**  
 TFC : 0.65 V. | 0.59 M  
 Poids unitaire : métal : 10 LB | 4.5 KG | bois : 10 LB | 4.5 KG  
 Poids - boîte : métal : 15 LB | 6.8 KG | bois : 15 LB | 6.8 KG  
 Volume - boîte : 1.4 P<sup>3</sup> | 0.03 M<sup>3</sup>

|                                 | TFC  | 2    | 3    | 4    | 5    | 6    | 7    | 8    | 9    | 10   | 11   | 12   |
|---------------------------------|------|------|------|------|------|------|------|------|------|------|------|------|
| <b>GC3620RCA</b> (métal)        | 579  | 600  | 618  | 638  | 671  | 701  | 732  | 759  | 792  | 823  | 865  | 925  |
| <b>GC3620RCAM</b> (avec alim.)  | 1597 | 1618 | 1636 | 1656 | 1689 | 1719 | 1750 | 1777 | 1810 | 1841 | 1883 | 1943 |
| <b>GC3620WRCA</b> (bois)        | 399  | 420  | 438  | 458  | 491  | 521  | 552  | 579  | 612  | 643  | 685  | 745  |
| <b>GC3620WRCAM</b> (avec alim.) | 1329 | 1350 | 1368 | 1388 | 1421 | 1451 | 1482 | 1509 | 1542 | 1573 | 1615 | 1675 |

• Les modèles GC3620RCAM et GC3620WRCAM sont dotés d'un module **alimentation-USB** (non illustré).

Préciser bois ou uréthane pour le manchon.

S'utilise du côté **droit** extérieur du module-siège d'invité ou de patient; **ne permet pas de le jumeler à d'autres modules-sièges ou tables.**

|    | DIMENSIONS HORS TOUT |     |      | DIMENSIONS DE L'ASSISE |   |   | DIMENSIONS DU DOSSIER |             |
|----|----------------------|-----|------|------------------------|---|---|-----------------------|-------------|
|    | L                    | P   | H    | L                      | P | H | L                     | H           |
| PO | 2.5                  | 27  | 26.5 | -                      | - | - | -                     | -           |
| MM | 64                   | 686 | 673  | -                      | - | - | -                     | -           |
|    |                      |     |      |                        |   |   |                       | 1 par boîte |

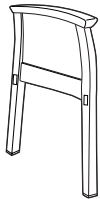

**Bâti de gauche, accouider à joue pleine, insertion en mélamine**  
 TFC : S.o.  
 Poids unitaire : 15 LB | 6.8 KG  
 Poids - boîte : 18 LB | 8.16 KG  
 Volume - boîte : 1.4 P<sup>3</sup> | 0.03 M<sup>3</sup>

Prix courant

**GC3620LCA** (métal) 740

Préciser bois ou uréthane pour le manchon.

S'utilise du côté **gauche** extérieur du module-siège d'invité ou de patient; **ne permet pas de le jumeler à d'autres modules-sièges ou tables.**

|    | DIMENSIONS HORS TOUT |     |      | DIMENSIONS DE L'ASSISE |   |   | DIMENSIONS DU DOSSIER |             |
|----|----------------------|-----|------|------------------------|---|---|-----------------------|-------------|
|    | L                    | P   | H    | L                      | P | H | L                     | H           |
| PO | 2.5                  | 27  | 26.5 | -                      | - | - | -                     | -           |
| MM | 64                   | 686 | 673  | -                      | - | - | -                     | -           |
|    |                      |     |      |                        |   |   |                       | 1 par boîte |

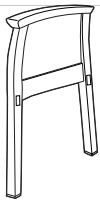

**Bâti de droite, accouider à joue pleine, insertion en mélamine**  
 TFC : S.o.  
 Poids unitaire : 15 LB | 6.8 KG  
 Poids - boîte : 18 LB | 8.16 KG  
 Volume - boîte : 1.4 P<sup>3</sup> | 0.03 M<sup>3</sup>

Prix courant

**GC3620RCA** (métal) 740

Préciser bois ou uréthane pour le manchon.

S'utilise du côté **droit** extérieur du module-siège d'invité ou de patient; **ne permet pas de le jumeler à d'autres modules-sièges ou tables.**

|    | DIMENSIONS HORS TOUT |     |      | DIMENSIONS DE L'ASSISE |   |   | DIMENSIONS DU DOSSIER |             |
|----|----------------------|-----|------|------------------------|---|---|-----------------------|-------------|
|    | L                    | P   | H    | L                      | P | H | L                     | H           |
| PO | 2.5                  | 27  | 26.5 | -                      | - | - | -                     | -           |
| MM | 64                   | 686 | 673  | -                      | - | - | -                     | -           |
|    |                      |     |      |                        |   |   |                       | 1 par boîte |

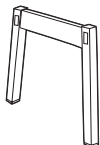

**Bâti central de jumelage siège-siège, Sans Accouider**  
 TFC : s.o.  
 Poids unitaire : métal : 4 LB | 1.8 KG | bois : 3 LB | 1.4 KG  
 Poids - boîte : métal : 5 LB | 2.27 KG | bois : 4 LB | 1.81 KG  
 Volume - boîte : 1.2 P<sup>3</sup> | 0.03 M<sup>3</sup>





Prix courant





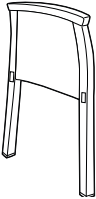

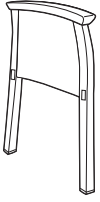

**GC3622LNA** (métal) 353

**GC3622WLNA** (bois) 223

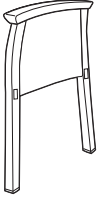
S'utilise pour **jumeler** des modules-sièges d'invité ou de patient. Pour modules sièges uniquement.

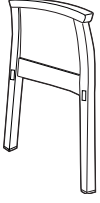
|    | DIMENSIONS HORS TOUT |       |     | DIMENSIONS DE L'ASSISE |   |   | DIMENSIONS DU DOSSIER |             |
|----|----------------------|-------|-----|------------------------|---|---|-----------------------|-------------|
|    | L                    | P     | H   | L                      | P | H | L                     | H           |
| PO | 1.25                 | 24.25 | 16  | -                      | - | - | -                     | -           |
| MM | 32                   | 616   | 406 | -                      | - | - | -                     | -           |
|    |                      |       |     |                        |   |   |                       | 1 par boîte |

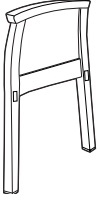
| DESCRIPTION  | MODÈLE / CARACTÉRISTIQUES | GRADES DE TEXTILE DE SÉRIE |           |             |                        |             |     |                       |     |     |     |     |     |
|--|---------------------------|----------------------------|-----------|-------------|------------------------|-------------|-----|-----------------------|-----|-----|-----|-----|-----|
|  <p><b>Bâti central, accoudoir à joue ouverte</b><br/>TFC : s.o.<br/>Poids unitaire : métal : 6 LB   2.7 KG   bois : 4 LB   1.8 KG<br/>Poids - boîte : métal : 10 LB   4.54 KG   bois : 8 LB   3.63 KG<br/>Volume - boîte : 1.4 PP   0.03 M<sup>3</sup></p>             | Prix courant              |                            |           |             |                        |             |     |                       |     |     |     |     |     |
|  | GC3622LA (métal)          | 448                        |           |             |                        |             |     |                       |     |     |     |     |     |
|  | GC3622WLA (bois)          | 306                        |           |             |                        |             |     |                       |     |     |     |     |     |
| Préciser bois ou uréthanne pour le manchon.  |                           | DIMENSIONS HORS TOUT       |           |             | DIMENSIONS DE L'ASSISE |             |     | DIMENSIONS DU DOSSIER |     |     |     |     |     |
|  |                           | L                          | P         | H           | L                      | P           | H   | L                     | H   |     |     |     |     |
|  |                           | PO 2.5<br>MM 64            | 27<br>686 | 26.5<br>673 | -                      | -           | -   | -                     | -   |     |     |     |     |
|  |                           | RTA 00                     |           | message     |                        | 1 par boîte |     |                       |     |     |     |     |     |
|  <p><b>Bâti central, accoudoir à joue pleine</b><br/>TFC : 0.65 V.   0.59 M<br/>Poids unitaire : métal : 10 LB   4.5 KG   bois : 6 LB   2.7 KG<br/>Poids - boîte : métal : 15 LB   6.8 KG   bois : 10 LB   4.54 KG<br/>Volume - boîte : 1.4 PP   0.03 M<sup>3</sup></p> | TFC                       | 2                          | 3         | 4           | 5                      | 6           | 7   | 8                     | 9   | 10  | 11  | 12  |     |
|  | GC3622LCA (métal)         | 579                        | 600       | 618         | 638                    | 671         | 701 | 732                   | 759 | 792 | 823 | 865 | 925 |
|  | GC3622WLCA (bois)         | 399                        | 420       | 438         | 458                    | 491         | 521 | 552                   | 579 | 612 | 643 | 685 | 745 |
| Préciser bois ou uréthanne pour le manchon.  |                           | DIMENSIONS HORS TOUT       |           |             | DIMENSIONS DE L'ASSISE |             |     | DIMENSIONS DU DOSSIER |     |     |     |     |     |
|  |                           | L                          | P         | H           | L                      | P           | H   | L                     | H   |     |     |     |     |
|  |                           | PO 2.5<br>MM 64            | 27<br>686 | 26.5<br>673 | -                      | -           | -   | -                     | -   |     |     |     |     |
|  |                           | RTA 00                     |           | message     |                        | 1 par boîte |     |                       |     |     |     |     |     |
|  <p><b>Bâti central, accoudoir à joue pleine, insertion en mélamine</b><br/>TFC : S.o.<br/>Poids unitaire : 15 LB   6.8 KG<br/>Poids - boîte : 18 LB   8.16 KG<br/>Volume - boîte : 1.4 PP   0.03 M<sup>3</sup></p>  | Prix courant              |                            |           |             |                        |             |     |                       |     |     |     |     |     |
|  | GC3622LCA (métal)         | 740                        |           |             |                        |             |     |                       |     |     |     |     |     |
|  |                           |                            |           |             |                        |             |     |                       |     |     |     |     |     |
| Préciser bois ou uréthanne pour le manchon.  |                           | DIMENSIONS HORS TOUT       |           |             | DIMENSIONS DE L'ASSISE |             |     | DIMENSIONS DU DOSSIER |     |     |     |     |     |
|  |                           | L                          | P         | H           | L                      | P           | H   | L                     | H   |     |     |     |     |
|  |                           | PO 2.5<br>MM 64            | 27<br>686 | 26.5<br>673 | -                      | -           | -   | -                     | -   |     |     |     |     |
|  |                           | RTA 00                     |           | message     |                        | 1 par boîte |     |                       |     |     |     |     |     |
|  <p><b>Bâti central, accoudoir à joue ouverte</b><br/>TFC : s.o.<br/>Poids unitaire : métal : 6 LB   2.7 KG   bois : 4 LB   1.8 KG<br/>Poids - boîte : métal : 10 LB   4.54 KG   bois : 8 LB   3.63 KG<br/>Volume - boîte : 1.4 PP   0.03 M<sup>3</sup></p>           | Prix courant              |                            |           |             |                        |             |     |                       |     |     |     |     |     |
|  | GC3622TLA (métal)         | 481                        |           |             |                        |             |     |                       |     |     |     |     |     |
|  | GC3622WTLA (bois)         | 333                        |           |             |                        |             |     |                       |     |     |     |     |     |
| Préciser bois ou uréthanne pour le manchon.  |                           | DIMENSIONS HORS TOUT       |           |             | DIMENSIONS DE L'ASSISE |             |     | DIMENSIONS DU DOSSIER |     |     |     |     |     |
|  |                           | L                          | P         | H           | L                      | P           | H   | L                     | H   |     |     |     |     |
|  |                           | PO 2.5<br>MM 64            | 27<br>686 | 26.5<br>673 | -                      | -           | -   | -                     | -   |     |     |     |     |
|  |                           | RTA 00                     |           | message     |                        | 1 par boîte |     |                       |     |     |     |     |     |
|  <p><b>Bâti central, accoudoir à joue ouverte</b><br/>TFC : s.o.<br/>Poids unitaire : métal : 6 LB   2.7 KG   bois : 4 LB   1.8 KG<br/>Poids - boîte : métal : 10 LB   4.54 KG   bois : 8 LB   3.63 KG<br/>Volume - boîte : 1.4 PP   0.03 M<sup>3</sup></p>           | Prix courant              |                            |           |             |                        |             |     |                       |     |     |     |     |     |
|  | GC3622TRA (métal)         | 481                        |           |             |                        |             |     |                       |     |     |     |     |     |
|  | GC3622WTRA (bois)         | 333                        |           |             |                        |             |     |                       |     |     |     |     |     |
| Préciser bois ou uréthanne pour le manchon.  |                           | DIMENSIONS HORS TOUT       |           |             | DIMENSIONS DE L'ASSISE |             |     | DIMENSIONS DU DOSSIER |     |     |     |     |     |
|  |                           | L                          | P         | H           | L                      | P           | H   | L                     | H   |     |     |     |     |
|  |                           | PO 2.5<br>MM 64            | 27<br>686 | 26.5<br>673 | -                      | -           | -   | -                     | -   |     |     |     |     |
|  |                           | RTA 00                     |           | message     |                        | 1 par boîte |     |                       |     |     |     |     |     |

| DESCRIPTION  | MODÈLE / CARACTÉRISTIQUES   | GRADES DE TEXTILE DE SÉRIE |     |                        |                        |     |                       |                       |     |     |     |     |     |   |   |   |   |        |    |      |   |   |   |   |   |       |     |     |   |   |   |   |   |  |  |  |  |  |  |  |  |  |  |  |
|--|---|----------------------------|-----|------------------------|------------------------|-----|-----------------------|-----------------------|-----|-----|-----|-----|-----|---|---|---|---|--------|----|------|---|---|---|---|---|-------|-----|-----|---|---|---|---|---|--|--|--|--|--|--|--|--|--|--|--|
|  |   | TFC                        | 2   | 3                      | 4                      | 5   | 6                     | 7                     | 8   | 9   | 10  | 11  | 12  |   |   |   |   |        |    |      |   |   |   |   |   |       |     |     |   |   |   |   |   |  |  |  |  |  |  |  |  |  |  |  |
|  <p><b>Bâti central, accoudoir à joue pleine</b><br/>TFC : 0.65 V   0.59 M<br/>Poids unitaire : métal : 10 LB   4.5 KG   bois : 6 LB   2.7 KG<br/>Poids - boîte : métal : 15 LB   6.8 KG   bois : 10 LB   4.54 KG<br/>Volume - boîte : 1.4 P<sup>3</sup>   0.03 M<sup>3</sup></p> | GC3622TLCA (métal)  | 610                        | 631 | 649                    | 669                    | 702 | 732                   | 763                   | 790 | 823 | 854 | 896 | 956 |   |   |   |   |        |    |      |   |   |   |   |   |       |     |     |   |   |   |   |   |  |  |  |  |  |  |  |  |  |  |  |
|  | GC3622WTLC A (bois)   | 430                        | 451 | 469                    | 489                    | 522 | 552                   | 583                   | 610 | 643 | 674 | 716 | 776 |   |   |   |   |        |    |      |   |   |   |   |   |       |     |     |   |   |   |   |   |  |  |  |  |  |  |  |  |  |  |  |
| <p>Préciser bois ou uréthane pour le manchon.</p> <p>S'utilise pour <b>jumeler</b> une table modulaire à la <b>gauche</b> d'un module-siège d'invité ou de patient.</p> <p>RTA 00  1 par boîte</p>  | <table border="1"> <thead> <tr> <th colspan="3">DIMENSIONS HORS TOUT</th> <th colspan="3">DIMENSIONS DE L'ASSISE</th> <th colspan="2">DIMENSIONS DU DOSSIER</th> </tr> <tr> <th>L</th> <th>P</th> <th>H</th> <th>L</th> <th>P</th> <th>H</th> <th>L</th> <th>H</th> </tr> </thead> <tbody> <tr> <td>PO 2.5</td> <td>27</td> <td>26.5</td> <td>-</td> <td>-</td> <td>-</td> <td>-</td> <td>-</td> </tr> <tr> <td>MM 64</td> <td>686</td> <td>673</td> <td>-</td> <td>-</td> <td>-</td> <td>-</td> <td>-</td> </tr> </tbody> </table> | DIMENSIONS HORS TOUT       |     |                        | DIMENSIONS DE L'ASSISE |     |                       | DIMENSIONS DU DOSSIER |     | L   | P   | H   | L   | P | H | L | H | PO 2.5 | 27 | 26.5 | - | - | - | - | - | MM 64 | 686 | 673 | - | - | - | - | - |  |  |  |  |  |  |  |  |  |  |  |
|  | DIMENSIONS HORS TOUT  |                            |     | DIMENSIONS DE L'ASSISE |                        |     | DIMENSIONS DU DOSSIER |                       |     |     |     |     |     |   |   |   |   |        |    |      |   |   |   |   |   |       |     |     |   |   |   |   |   |  |  |  |  |  |  |  |  |  |  |  |
| L  | P   | H                          | L   | P                      | H                      | L   | H                     |                       |     |     |     |     |     |   |   |   |   |        |    |      |   |   |   |   |   |       |     |     |   |   |   |   |   |  |  |  |  |  |  |  |  |  |  |  |
| PO 2.5   | 27  | 26.5                       | -   | -                      | -                      | -   | -                     |                       |     |     |     |     |     |   |   |   |   |        |    |      |   |   |   |   |   |       |     |     |   |   |   |   |   |  |  |  |  |  |  |  |  |  |  |  |
| MM 64  | 686   | 673                        | -   | -                      | -                      | -   | -                     |                       |     |     |     |     |     |   |   |   |   |        |    |      |   |   |   |   |   |       |     |     |   |   |   |   |   |  |  |  |  |  |  |  |  |  |  |  |
|  <p><b>Bâti central, accoudoir à joue pleine</b><br/>TFC : 0.65 V   0.59 M<br/>Poids unitaire : métal : 10 LB   4.5 KG   bois : 6 LB   2.7 KG<br/>Poids - boîte : métal : 15 LB   6.8 KG   bois : 10 LB   4.54 KG<br/>Volume - boîte : 1.4 P<sup>3</sup>   0.03 M<sup>3</sup></p> | GC3622TRCA (métal)  | 610                        | 631 | 649                    | 669                    | 702 | 732                   | 763                   | 790 | 823 | 854 | 896 | 956 |   |   |   |   |        |    |      |   |   |   |   |   |       |     |     |   |   |   |   |   |  |  |  |  |  |  |  |  |  |  |  |
|  | GC3622WTRCA (bois)  | 430                        | 451 | 469                    | 489                    | 522 | 552                   | 583                   | 610 | 643 | 674 | 716 | 776 |   |   |   |   |        |    |      |   |   |   |   |   |       |     |     |   |   |   |   |   |  |  |  |  |  |  |  |  |  |  |  |
| <p>Préciser bois ou uréthane pour le manchon.</p> <p>S'utilise pour <b>jumeler</b> une table modulaire à la <b>droite</b> d'un module-siège d'invité ou de patient.</p> <p>RTA 00  1 par boîte</p>  | <table border="1"> <thead> <tr> <th colspan="3">DIMENSIONS HORS TOUT</th> <th colspan="3">DIMENSIONS DE L'ASSISE</th> <th colspan="2">DIMENSIONS DU DOSSIER</th> </tr> <tr> <th>L</th> <th>P</th> <th>H</th> <th>L</th> <th>P</th> <th>H</th> <th>L</th> <th>H</th> </tr> </thead> <tbody> <tr> <td>PO 2.5</td> <td>27</td> <td>26.5</td> <td>-</td> <td>-</td> <td>-</td> <td>-</td> <td>-</td> </tr> <tr> <td>MM 64</td> <td>686</td> <td>673</td> <td>-</td> <td>-</td> <td>-</td> <td>-</td> <td>-</td> </tr> </tbody> </table> | DIMENSIONS HORS TOUT       |     |                        | DIMENSIONS DE L'ASSISE |     |                       | DIMENSIONS DU DOSSIER |     | L   | P   | H   | L   | P | H | L | H | PO 2.5 | 27 | 26.5 | - | - | - | - | - | MM 64 | 686 | 673 | - | - | - | - | - |  |  |  |  |  |  |  |  |  |  |  |
|  | DIMENSIONS HORS TOUT  |                            |     | DIMENSIONS DE L'ASSISE |                        |     | DIMENSIONS DU DOSSIER |                       |     |     |     |     |     |   |   |   |   |        |    |      |   |   |   |   |   |       |     |     |   |   |   |   |   |  |  |  |  |  |  |  |  |  |  |  |
| L  | P   | H                          | L   | P                      | H                      | L   | H                     |                       |     |     |     |     |     |   |   |   |   |        |    |      |   |   |   |   |   |       |     |     |   |   |   |   |   |  |  |  |  |  |  |  |  |  |  |  |
| PO 2.5   | 27  | 26.5                       | -   | -                      | -                      | -   | -                     |                       |     |     |     |     |     |   |   |   |   |        |    |      |   |   |   |   |   |       |     |     |   |   |   |   |   |  |  |  |  |  |  |  |  |  |  |  |
| MM 64  | 686   | 673                        | -   | -                      | -                      | -   | -                     |                       |     |     |     |     |     |   |   |   |   |        |    |      |   |   |   |   |   |       |     |     |   |   |   |   |   |  |  |  |  |  |  |  |  |  |  |  |
|  <p><b>Bâti central, accoudoir à joue pleine, insertion en mélamine</b><br/>TFC : S.o.<br/>Poids unitaire : 15 LB   6.8 KG<br/>Poids - boîte : 18 LB   8.16 KG<br/>Volume - boîte : 1.4 P<sup>3</sup>   0.03 M<sup>3</sup></p>   | Prix courant  |                            |     |                        |                        |     |                       |                       |     |     |     |     |     |   |   |   |   |        |    |      |   |   |   |   |   |       |     |     |   |   |   |   |   |  |  |  |  |  |  |  |  |  |  |  |
|  | GC3622TLCAL (métal)   | 774                        |     |                        |                        |     |                       |                       |     |     |     |     |     |   |   |   |   |        |    |      |   |   |   |   |   |       |     |     |   |   |   |   |   |  |  |  |  |  |  |  |  |  |  |  |
| <p>Préciser bois ou uréthane pour le manchon.</p> <p>S'utilise pour <b>jumeler</b> une table modulaire à la <b>gauche</b> d'un module-siège d'invité ou de patient.</p> <p>RTA 00  1 par boîte</p>  | <table border="1"> <thead> <tr> <th colspan="3">DIMENSIONS HORS TOUT</th> <th colspan="3">DIMENSIONS DE L'ASSISE</th> <th colspan="2">DIMENSIONS DU DOSSIER</th> </tr> <tr> <th>L</th> <th>P</th> <th>H</th> <th>L</th> <th>P</th> <th>H</th> <th>L</th> <th>H</th> </tr> </thead> <tbody> <tr> <td>PO 2.5</td> <td>27</td> <td>26.5</td> <td>-</td> <td>-</td> <td>-</td> <td>-</td> <td>-</td> </tr> <tr> <td>MM 64</td> <td>686</td> <td>673</td> <td>-</td> <td>-</td> <td>-</td> <td>-</td> <td>-</td> </tr> </tbody> </table> | DIMENSIONS HORS TOUT       |     |                        | DIMENSIONS DE L'ASSISE |     |                       | DIMENSIONS DU DOSSIER |     | L   | P   | H   | L   | P | H | L | H | PO 2.5 | 27 | 26.5 | - | - | - | - | - | MM 64 | 686 | 673 | - | - | - | - | - |  |  |  |  |  |  |  |  |  |  |  |
|  | DIMENSIONS HORS TOUT  |                            |     | DIMENSIONS DE L'ASSISE |                        |     | DIMENSIONS DU DOSSIER |                       |     |     |     |     |     |   |   |   |   |        |    |      |   |   |   |   |   |       |     |     |   |   |   |   |   |  |  |  |  |  |  |  |  |  |  |  |
| L  | P   | H                          | L   | P                      | H                      | L   | H                     |                       |     |     |     |     |     |   |   |   |   |        |    |      |   |   |   |   |   |       |     |     |   |   |   |   |   |  |  |  |  |  |  |  |  |  |  |  |
| PO 2.5   | 27  | 26.5                       | -   | -                      | -                      | -   | -                     |                       |     |     |     |     |     |   |   |   |   |        |    |      |   |   |   |   |   |       |     |     |   |   |   |   |   |  |  |  |  |  |  |  |  |  |  |  |
| MM 64  | 686   | 673                        | -   | -                      | -                      | -   | -                     |                       |     |     |     |     |     |   |   |   |   |        |    |      |   |   |   |   |   |       |     |     |   |   |   |   |   |  |  |  |  |  |  |  |  |  |  |  |
|  <p><b>Bâti central, accoudoir à joue pleine, insertion en mélamine</b><br/>TFC : S.o.<br/>Poids unitaire : 15 LB   6.8 KG<br/>Poids - boîte : 18 LB   8.16 KG<br/>Volume - boîte : 1.4 P<sup>3</sup>   0.03 M<sup>3</sup></p>  | Prix courant  |                            |     |                        |                        |     |                       |                       |     |     |     |     |     |   |   |   |   |        |    |      |   |   |   |   |   |       |     |     |   |   |   |   |   |  |  |  |  |  |  |  |  |  |  |  |
|  | GC3622TRCAL (métal)   | 774                        |     |                        |                        |     |                       |                       |     |     |     |     |     |   |   |   |   |        |    |      |   |   |   |   |   |       |     |     |   |   |   |   |   |  |  |  |  |  |  |  |  |  |  |  |
| <p>Préciser bois ou uréthane pour le manchon.</p> <p>S'utilise pour <b>jumeler</b> une table modulaire à la <b>droite</b> d'un module-siège d'invité ou de patient.</p> <p>RTA 00  1 par boîte</p>  | <table border="1"> <thead> <tr> <th colspan="3">DIMENSIONS HORS TOUT</th> <th colspan="3">DIMENSIONS DE L'ASSISE</th> <th colspan="2">DIMENSIONS DU DOSSIER</th> </tr> <tr> <th>L</th> <th>P</th> <th>H</th> <th>L</th> <th>P</th> <th>H</th> <th>L</th> <th>H</th> </tr> </thead> <tbody> <tr> <td>PO 2.5</td> <td>27</td> <td>26.5</td> <td>-</td> <td>-</td> <td>-</td> <td>-</td> <td>-</td> </tr> <tr> <td>MM 64</td> <td>686</td> <td>673</td> <td>-</td> <td>-</td> <td>-</td> <td>-</td> <td>-</td> </tr> </tbody> </table> | DIMENSIONS HORS TOUT       |     |                        | DIMENSIONS DE L'ASSISE |     |                       | DIMENSIONS DU DOSSIER |     | L   | P   | H   | L   | P | H | L | H | PO 2.5 | 27 | 26.5 | - | - | - | - | - | MM 64 | 686 | 673 | - | - | - | - | - |  |  |  |  |  |  |  |  |  |  |  |
|  | DIMENSIONS HORS TOUT  |                            |     | DIMENSIONS DE L'ASSISE |                        |     | DIMENSIONS DU DOSSIER |                       |     |     |     |     |     |   |   |   |   |        |    |      |   |   |   |   |   |       |     |     |   |   |   |   |   |  |  |  |  |  |  |  |  |  |  |  |
| L  | P   | H                          | L   | P                      | H                      | L   | H                     |                       |     |     |     |     |     |   |   |   |   |        |    |      |   |   |   |   |   |       |     |     |   |   |   |   |   |  |  |  |  |  |  |  |  |  |  |  |
| PO 2.5   | 27  | 26.5                       | -   | -                      | -                      | -   | -                     |                       |     |     |     |     |     |   |   |   |   |        |    |      |   |   |   |   |   |       |     |     |   |   |   |   |   |  |  |  |  |  |  |  |  |  |  |  |
| MM 64  | 686   | 673                        | -   | -                      | -                      | -   | -                     |                       |     |     |     |     |     |   |   |   |   |        |    |      |   |   |   |   |   |       |     |     |   |   |   |   |   |  |  |  |  |  |  |  |  |  |  |  |

**Tables modulaires :**

Les dessus mesurent 1 po d'épaisseur.

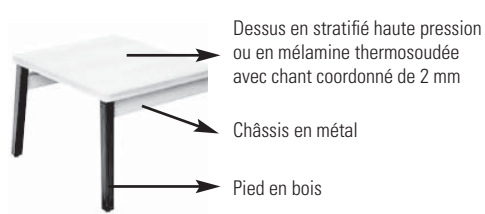
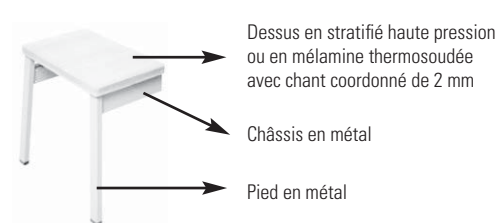
**Tables avec pieds en bois :****Tables avec pieds en métal :****Finis – Dessus :****Mélamine thermosoudée (LP)**

Acajou absolu (ACJ)  
Nuit d'Orient (ASN)  
Cerisier Avant (AWC)  
Miel Avant (AWH)  
Noir (BLK)  
Blizzard (BZD)  
Cobalt brossé (BCR)  
Érable clair (CMB)  
Gris hors série (CGY)  
Espresso profond (DES)  
Blanc de blancs (DWT)  
Fashionista (FAS)  
Première classe (FCL)  
Noce Biondo (NBL)  
Noce Grigio (NGL)  
Noce Leggero (NEL)  
Noce Medio (NML)  
Acajou sur quartier (QTM)  
Beauté naturelle (SBY)  
Concassé (SDT)  
Orage (SOG)  
Brou (WHE)  
Chocolat blanc (WHC)  
Cerisier d'hiver (WCR)

**Stratifié haute pression (HP)**

Acajou absolu (ACJ)  
Nuit d'Orient (ASN)  
Cerisier Avant (W357)  
Miel Avant (W356)  
Noir (BLK)  
Blizzard (BZD)  
Cobalt brossé (BRC)  
Érable clair (CMB)  
Gris hors série (CGY)  
Espresso profond (W142)  
Blanc de blancs (DWT)  
Fashionista (FAS)  
Première classe (FCL)  
Noce Biondo (NBL)  
Noce Grigio (NGL)  
Noce Leggero (NEL)  
Noce Medio (NML)  
Acajou sur quartier (QTM)  
Beauté naturelle (SBY)  
Concassé (SDT)  
Orage (SOG)  
Brou (WHE)  
Chocolat blanc (WHC)  
Cerisier d'hiver (WCR)

**Finis – Pieds en bois (dessus, pieds et ceinture) :**

Absolu (AAM)  
Noir fusain sur érable (CJM)  
Cerisier sur érable (ACM)  
Acajou Empire sur érable (EMM)  
Chêne foncé sur érable (EOM)  
Noyer moyen sur érable (MWM)  
Espresso sur érable (ECM)  
Bois fruitier sur érable (TFM)  
Gris (HGM)  
Chêne moisson sur érable (HOM)  
Miel sur érable (AHM)  
Onyx noir sur érable (JOM)  
Miel clair sur érable (LHM)  
Érable sur érable (AVM)  
Noyer Natural (NLW)  
Nuit (ASM)  
Noce Biondo (NBM)  
Noce Grigio (NGM)  
Noce Leggero (NEM)  
Noce Medio (NMM)  
Palissandre sur érable (SKM)  
Acajou moiré sur érable (TMM)  
Noyer moiré sur érable (TWM)  
Cerisier d'hiver sur érable (WCM)  
Sablé sur érable (SBM)  
Crème WC (WTM)  
Chêne argenté sur érable (SOM)  
Blanc sur érable (WHM)

**Finis – Pieds en métal :**

Noir (TBL), stratus (TIV), Blanc de blancs (TDW), brume (TFO), givre (TFR), kahlua (TKA), café au lait (TLA), moka (TMO), nevada (TNE), sable (TSN), ombre (TSH), avoine grillée (TOA) ou tungstène (TTU), à préciser.

**Finis – Châssis en métal :**

Noir (TBL), stratus (TIV), Blanc de blancs (TDW), brume (TFO), givre (TFR), kahlua (TKA), café au lait (TLA), moka (TMO), nevada (TNE), sable (TSN), ombre (TSH), avoine grillée (TOA) ou tungstène (TTU), à préciser.

**Modules alimentation-USB :**

Pour les tables avec un module alimentation-USB, se reporter aux modèles se terminant par la lettre « M ». Le module alimentation-USB comprend deux prises de courant et quatre ports USB avec un cordon de 6 pieds de long. Offert en fini noir ou blanc (doit être précisé au moment de la commande). Le module est installé **en applique** sur les tables étroites; **en surface** sur les tables plus larges.

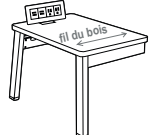

Module alimentation-USB installé en applique sur les tables étroites

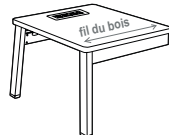

Module alimentation-USB installé en surface sur les tables plus larges



TABLES MODULAIRES      MODÈLE      DIMENSIONS <sup>PO</sup> MM      POIDS <sup>LB</sup> KG      VOLUME <sup>PI</sup> M<sup>3</sup>      PRIX COURANT

L x P x H

|  |                                 |            |           |               |
|--|---------------------------------|------------|-----------|---------------|
| GC3671WL-LP                              | 33 x 33 x 17<br>838 x 838 x 432 | 46<br>20.9 | 6<br>0.16 | <b>969\$</b>  |
| GC3671WLM-LP<br>avec module alimentation |                                 |            |           | <b>1843\$</b> |
| GC3671WL-HP                              | 33 x 33 x 17<br>838 x 838 x 432 | 46<br>20.9 | 6<br>0.16 | <b>1040\$</b> |
| GC3671WLM-HP<br>avec module alimentation |                                 |            |           | <b>1910\$</b> |

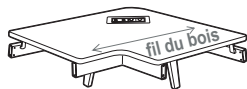
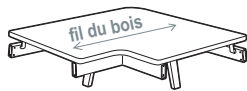

Table de coin de gauche pour bâti en bois

- Pour un dessus en mélamine (LP), préciser le modèle GC3671WL-LP.
- Pour un dessus en stratifié (HP), préciser le modèle GC3671WL-HP.

- Les modèles GC3671WLM-LP et GC3671WLM-HP sont dotés d'un module **alimentation-USB** monté en surface.

Chant coordonné de 2 mm. La table doit être jointe à des bâtis pied-accoudoir en **bois** (GC3622WTLA/WTRA, GC3622WTLCA/WTRCA). La table permet un dégagement pour les genoux avec des sièges configurés en angle. 1 par boîte.

- Comprend deux pieds arrière en bois.

|   |                                 |            |           |               |
|---|---------------------------------|------------|-----------|---------------|
| GC3671L-LP                              | 33 x 33 x 17<br>838 x 838 x 432 | 45<br>20.5 | 6<br>0.16 | <b>1142\$</b> |
| GC3671LM-LP<br>avec module alimentation |                                 |            |           | <b>2098\$</b> |
| GC3671L-HP                              | 33 x 33 x 17<br>838 x 838 x 432 | 46<br>20.9 | 6<br>0.16 | <b>1213\$</b> |
| GC3671LM-HP<br>avec module alimentation |                                 |            |           | <b>2175\$</b> |

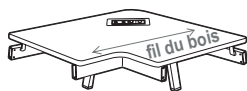
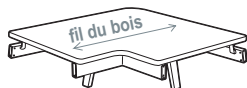

Table de coin de gauche pour bâti en métal

- Pour un dessus en mélamine (LP), préciser le modèle GC3671L-LP.
- Pour un dessus en stratifié (HP), préciser le modèle GC3671L-HP.

- Les modèles GC3671LM-LP et GC3671LM-HP sont dotés d'un module **alimentation-USB** monté en surface.

Chant coordonné de 2 mm. La table doit être jointe à des bâtis pied-accoudoir en **métal** (GC3622TLA/TRA, GC3622TLCA/TRCA). La table permet un dégagement pour les genoux avec des sièges configurés en angle. 1 par boîte.

- Comprend deux pieds arrière en métal.

|  |                                 |            |           |               |
|--|---------------------------------|------------|-----------|---------------|
| GC3671WR-LP                              | 33 x 33 x 17<br>838 x 838 x 432 | 46<br>20.9 | 6<br>0.16 | <b>969\$</b>  |
| GC3671WRM-LP<br>avec module alimentation |                                 |            |           | <b>1843\$</b> |
| GC3671WR-HP                              | 33 x 33 x 17<br>838 x 838 x 432 | 46<br>20.9 | 6<br>0.16 | <b>1040\$</b> |
| GC3671WRM-HP<br>avec module alimentation |                                 |            |           | <b>1910\$</b> |

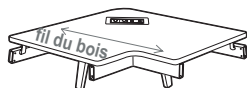
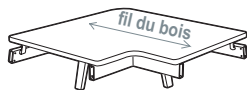

Table de coin de droite pour bâti en bois

- Pour un dessus en mélamine (LP), préciser le modèle GC3671WR-LP.
- Pour un dessus en stratifié (HP), préciser le modèle GC3671WR-HP.

- Les modèles GC3671WRM-LP et GC3671WRM-HP sont dotés d'un module **alimentation-USB** monté en surface.)

Chant coordonné de 2 mm. La table doit être jointe à des bâtis pied-accoudoir en **bois** (GC3622WTLA/WTRA, GC3622WTLCA/WTRCA). La table permet un dégagement pour les genoux avec des sièges configurés en angle. 1 par boîte.

- Comprend deux pieds arrière en bois.

| TABLES MODULAIRES | MODÈLE | DIMENSIONS <sup>PO</sup><br>MM | POIDS <sup>LB</sup><br>KG | VOLUME <sup>PI<sup>3</sup></sup><br>M <sup>3</sup> | PRIX COURANT |
|-------------------|--------|--------------------------------|---------------------------|--|--------------|
|-------------------|--------|--------------------------------|---------------------------|--|--------------|

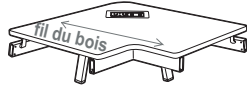
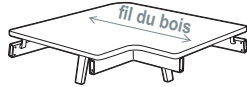

Table de coin de droite pour bâti en métal

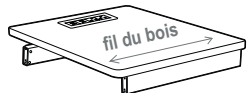
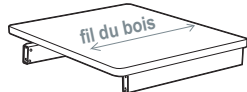

Table centrale régulière

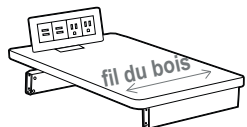
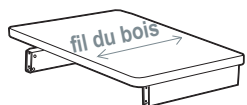

Table centrale étroite

|   | L x P x H                       |            |           |        |
|---|---------------------------------|------------|-----------|--------|
| GC3671R-LP                              | 33 x 33 x 17<br>838 x 838 x 432 | 46<br>20.9 | 6<br>0.16 | 1142\$ |
| GC3671RM-LP<br>avec module alimentation |                                 |            |           | 2098\$ |
| GC3671R-HP                              | 33 x 33 x 17<br>838 x 838 x 432 | 40<br>18.2 | 6<br>0.16 | 1213\$ |
| GC3671RM-HP<br>avec module alimentation |                                 |            |           | 2175\$ |

- Pour un dessus en mélamine (LP), préciser le modèle GC3671R-LP.
- Pour un dessus en stratifié (HP), préciser le modèle GC3671R-HP.

- Les modèles GC3671RM-LP et GC3671RM-HP sont dotés d'un module **alimentation-USB** monté en surface.

Chant coordonné de 2 mm. La table doit être jointe à des bâtis pied-accouoir en **métal** (GC3622TLA/TRA, GC3622TLCA/TRCA). La table permet un dégagement pour les genoux avec des sièges configurés en angle. 1 par boîte.

- Comprend deux pieds arrière en métal.

|  |  |           |             |        |
|--|--|-----------|-------------|--------|
| GC3672-LP                              | 20.25 x 23.87 x 5.5<br>514 x 606 x 140 | 15<br>6.8 | 3.4<br>0.09 | 651\$  |
| GC3672M-LP<br>avec module alimentation |  |           |             | 1607\$ |
| GC3672-HP                              | 20.25 x 23.87 x 5.5<br>514 x 606 x 140 | 15<br>6.8 | 3.4<br>0.09 | 686\$  |
| GC3672M-HP<br>avec module alimentation |  |           |             | 1645\$ |

- Pour un dessus en mélamine (LP), préciser le modèle GC3672-LP.
- Pour un dessus en stratifié (HP), préciser le modèle GC3672-HP.

- Les modèles GC3672M-LP et GC3672M-HP sont dotés d'un module **alimentation-USB** monté en surface.

Chant coordonné de 2 mm. La table doit être jointe à des bâtis pied-accouoir en **bois** ou en **métal** (GC3622TLA/TRA, GC3622TLCA/TRCA, GC3622WTLA/WTRA, GC3622WTLCA/WTRCA). 1 par boîte.

|  |                                     |           |             |        |
|--|-------------------------------------|-----------|-------------|--------|
| GC3673-LP                              | 12 x 23.87 x 5.5<br>305 x 606 x 140 | 14<br>6.4 | 2.1<br>0.05 | 633\$  |
| GC3673M-LP<br>avec module alimentation |                                     |           |             | 1592\$ |
| GC3673-HP                              | 12 x 23.87 x 5.5<br>305 x 606 x 140 | 14<br>6.4 | 2.1<br>0.05 | 667\$  |
| GC3673M-HP<br>avec module alimentation |                                     |           |             | 1628\$ |

- Pour un dessus en mélamine (LP), préciser le modèle GC3673-LP.
- Pour un dessus en stratifié (HP), préciser le modèle GC3673-HP.

- Les modèles GC3673M-LP et GC3673M-HP sont dotés d'un module **alimentation-USB** monté en applique.

Chant coordonné de 2 mm. La table doit être jointe à des bâtis pied-accouoir en **bois** ou en **métal** (GC3622TLA/TRA, GC3622TLCA/TRCA, GC3622WTLA/WTRA, GC3622WTLCA/WTRCA). 1 par boîte.

| TABLES MODULAIRES | MODÈLE | DIMENSIONS <sup>PO</sup><br>MM | POIDS <sup>LB</sup><br>KG | VOLUME <sup>PI</sup><br>M <sup>3</sup> | PRIX COURANT |
|-------------------|--------|--------------------------------|---------------------------|--|--------------|
|-------------------|--------|--------------------------------|---------------------------|--|--------------|

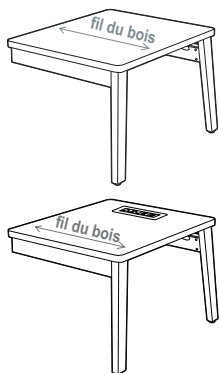

Table de bout de gauche pour bâti en bois

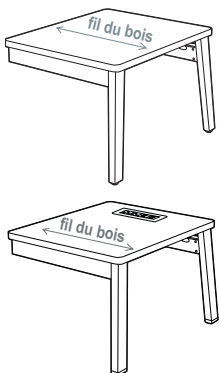

Table de coin de gauche pour bâti en métal

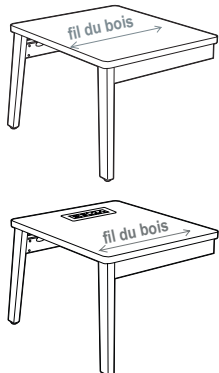

Table de bout de droite pour bâti en bois

|  | L x P x H                             |           |             |               |
|--|---------------------------------------|-----------|-------------|---------------|
| GC3674WL-LP                              | 20.25 x 23.87 x 17<br>514 x 606 x 432 | 14<br>6.4 | 3.4<br>0.09 | <b>817\$</b>  |
| GC3674WLM-LP<br>avec module alimentation |                                       |           |             | <b>1690\$</b> |
| GC3674WL-HP                              | 20.25 x 23.87 x 17<br>514 x 606 x 432 | 15<br>6.8 | 3.4<br>0.09 | <b>850\$</b>  |
| GC3674WLM-HP<br>avec module alimentation |                                       |           |             | <b>1722\$</b> |

- Pour un dessus en mélamine (LP), préciser le modèle GC3674WL-LP.
- Pour un dessus en stratifié (HP), préciser le modèle GC3674WL-HP.

• Les modèles GC3674WLM-LP et GC3674WLM-HP sont dotés d'un module **alimentation-USB** monté en surface.

Chant coordonné de 2 mm. La table doit être jointe à des bâtis pied-accoudoir en **bois** (GC3622WTLA ou GC3622WTLCA).  
1 par boîte.

|   |                                       |           |             |               |
|---|---------------------------------------|-----------|-------------|---------------|
| GC3674L-LP                              | 20.25 x 23.87 x 17<br>514 x 606 x 432 | 14<br>6.4 | 3.4<br>0.09 | <b>972\$</b>  |
| GC3674LM-LP<br>avec module alimentation |                                       |           |             | <b>1931\$</b> |
| GC3674L-HP                              | 20.25 x 23.87 x 17<br>514 x 606 x 432 | 15<br>6.8 | 3.4<br>0.09 | <b>1009\$</b> |
| GC3674LM-HP<br>avec module alimentation |                                       |           |             | <b>1967\$</b> |

- Pour un dessus en mélamine (LP), préciser le modèle GC3674L-LP.
- Pour un dessus en stratifié (HP), préciser le modèle GC3674L-HP.

• Les modèles GC3674LM-LP et GC3674LM-HP sont dotés d'un module **alimentation-USB** monté en surface.

Chant coordonné de 2 mm. La table doit être jointe à des bâtis pied-accoudoir en **métal** (GC3622TLA ou GC3622TLCA).  
1 par boîte.

|  |                                       |           |             |               |
|--|---------------------------------------|-----------|-------------|---------------|
| GC3674WR-LP                              | 20.25 x 23.87 x 17<br>514 x 606 x 432 | 14<br>6.4 | 3.4<br>0.09 | <b>817\$</b>  |
| GC3674WRM-LP<br>avec module alimentation |                                       |           |             | <b>1690\$</b> |
| GC3674WR-HP                              | 20.25 x 23.87 x 17<br>514 x 606 x 432 | 15<br>6.8 | 3.4<br>0.09 | <b>850\$</b>  |
| GC3674WRM-HP<br>avec module alimentation |                                       |           |             | <b>1722\$</b> |

- Pour un dessus en mélamine (LP), préciser le modèle GC3674WR-LP.
- Pour un dessus en stratifié (HP), préciser le modèle GC3674WR-HP.

• Les modèles GC3674WRM-LP et GC3674WRM-HP sont dotés d'un module **alimentation-USB** monté en surface.

Chant coordonné de 2 mm. La table doit être jointe à des bâtis pied-accoudoir en **bois** (GC3622WTRA ou GC3622WTRCA).  
1 par boîte.

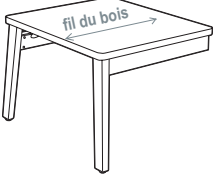
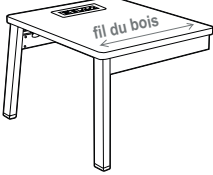
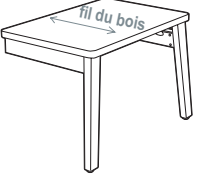
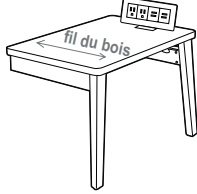
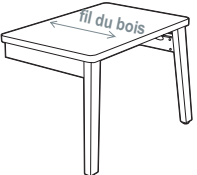
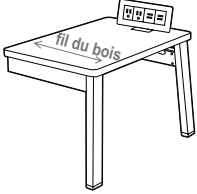
| TABLES MODULAIRES   | MODÈLE                                   | DIMENSIONS <sup>PO</sup><br>MM        | POIDS <sup>LB</sup><br>KG | VOLUME <sup>PI<sup>3</sup></sup><br>M <sup>3</sup> | PRIX COURANT  |
|---|--|---------------------------------------|---------------------------|--|---------------|
|    | GC3674R-LP                               | 20.25 x 23.87 x 17<br>514 x 606 x 432 | 14<br>6.4                 | 3.4<br>0.09  | <b>972\$</b>  |
|   | GC3674RM-LP<br>avec module alimentation  |                                       |                           |  | <b>1931\$</b> |
|    | GC3674R-HP                               | 20.25 x 23.87 x 17<br>514 x 606 x 432 | 15<br>6.8                 | 3.4<br>0.09  | <b>1009\$</b> |
|   | GC3674RM-HP<br>avec module alimentation  |                                       |                           |  | <b>1967\$</b> |
| <ul style="list-style-type: none"> <li>• Pour un dessus en mélamine (LP), préciser le modèle GC3674R-LP.</li> <li>• Pour un dessus en stratifié (HP), préciser le modèle GC3674R-HP.</li> </ul>   |  |                                       |                           |  |               |
| <ul style="list-style-type: none"> <li>• Les modèles GC3674RM-LP et GC3674RM-HP sont dotés d'un module <b>alimentation-USB</b> monté en surface.</li> </ul>                                       |  |                                       |                           |  |               |
| <p>Chant coordonné de 2 mm. La table doit être jointe à des bâtis pied-accouoir en <b>métal</b> (GC3622TRA ou GC3622TRCA).<br/>1 par boîte.</p>   |  |                                       |                           |  |               |
|    | GC3675WL-LP                              | 12 x 23.87 x 17<br>305 x 606 x 432    | 14<br>6.4                 | 2.1<br>0.05  | <b>802\$</b>  |
|   | GC3675WLM-LP<br>avec module alimentation |                                       |                           |  | <b>1673\$</b> |
|    | GC3675WL-HP                              | 12 x 23.87 x 17<br>305 x 606 x 432    | 14<br>6.4                 | 2.1<br>0.05  | <b>835\$</b>  |
|   | GC3675WLM-HP<br>avec module alimentation |                                       |                           |  | <b>1705\$</b> |
| <ul style="list-style-type: none"> <li>• Pour un dessus en mélamine (LP), préciser le modèle GC3675WL-LP.</li> <li>• Pour un dessus en stratifié (HP), préciser le modèle GC3675WL-HP.</li> </ul> |  |                                       |                           |  |               |
| <ul style="list-style-type: none"> <li>• Les modèles GC3675WLM-LP et GC3675WLM-HP sont dotés d'un module <b>alimentation-USB</b> monté en applique.</li> </ul>                                    |  |                                       |                           |  |               |
| <p>Chant coordonné de 2 mm. La table doit être jointe à des bâtis pied-accouoir en <b>bois</b> (GC3622WTLA ou GC3622WTLCA).<br/>1 par boîte.</p>  |  |                                       |                           |  |               |
|    | GC3675L-LP                               | 12 x 23.87 x 17<br>305 x 606 x 432    | 14<br>6.4                 | 2.1<br>0.05  | <b>954\$</b>  |
|   | GC3675LM-LP<br>avec module alimentation  |                                       |                           |  | <b>1914\$</b> |
|    | GC3675L-HP                               | 12 x 23.87 x 17<br>305 x 606 x 432    | 14<br>6.4                 | 2.1<br>0.05  | <b>991\$</b>  |
|   | GC3675LM-HP<br>avec module alimentation  |                                       |                           |  | <b>1948\$</b> |
| <ul style="list-style-type: none"> <li>• Pour un dessus en mélamine (LP), préciser le modèle GC3675L-LP.</li> <li>• Pour un dessus en stratifié (HP), préciser le modèle GC3675L-HP.</li> </ul>   |  |                                       |                           |  |               |
| <ul style="list-style-type: none"> <li>• Les modèles GC3675LM-LP et GC3675LM-HP sont dotés d'un module <b>alimentation-USB</b> monté en applique.</li> </ul>                                      |  |                                       |                           |  |               |
| <p>Chant coordonné de 2 mm. La table doit être jointe à des bâtis pied-accouoir en <b>métal</b> (GC3622TLA ou GC3622TLCA).<br/>1 par boîte.</p>   |  |                                       |                           |  |               |

| TABLES MODULAIRES | MODÈLE | DIMENSIONS <sup>PO</sup><br>MM | POIDS <sup>LB</sup><br>KG | VOLUME <sup>P1</sup><br>M <sup>3</sup> | PRIX COURANT |
|-------------------|--------|--------------------------------|---------------------------|--|--------------|
|-------------------|--------|--------------------------------|---------------------------|--|--------------|

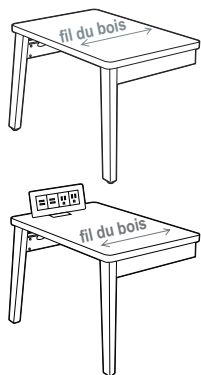

Table de bout étroite de droite pour bâti en bois

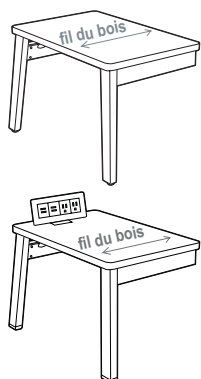
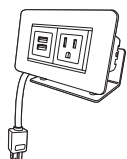

Table de bout étroite de droite pour bâti en métal



Module d'alimentation-USB à montage en applique

|  | L x P x H                          |           |             |               |
|--|------------------------------------|-----------|-------------|---------------|
| GC3675WR-LP                              | 12 x 23.87 x 17<br>305 x 606 x 432 | 14<br>6.4 | 2.1<br>0.05 | <b>802\$</b>  |
| GC3675WRM-LP<br>avec module alimentation |                                    |           |             | <b>1673\$</b> |
| GC3675WR-HP                              | 12 x 23.87 x 17<br>305 x 606 x 432 | 14<br>6.4 | 2.1<br>0.05 | <b>835\$</b>  |
| GC3675WRM-HP<br>avec module alimentation |                                    |           |             | <b>1705\$</b> |

- Pour un dessus en mélamine (LP), préciser le modèle GC3675WR-LP.
- Pour un dessus en stratifié (HP), préciser le modèle GC3675WR-HP.

- Les modèles GC3675WRM-LP et GC3675WRM-HP sont dotés d'un module **alimentation-USB** monté en applique.

Chant coordonné de 2 mm. La table doit être jointe à des bâtis pied-accoudoir en **bois** (GC3622WTRA ou GC3622WTRCA). 1 par boîte.

|   |                                    |           |             |               |
|---|------------------------------------|-----------|-------------|---------------|
| GC3675R-LP                              | 12 x 23.87 x 17<br>305 x 606 x 432 | 14<br>6.4 | 2.1<br>0.05 | <b>954\$</b>  |
| GC3675RM-LP<br>avec module alimentation |                                    |           |             | <b>1914\$</b> |
| GC3675R-HP                              | 12 x 23.87 x 17<br>305 x 606 x 432 | 14<br>6.4 | 2.1<br>0.05 | <b>991\$</b>  |
| GC3675RM-HP<br>avec module alimentation |                                    |           |             | <b>1948\$</b> |

- Pour un dessus en mélamine (LP), préciser le modèle GC3675R-LP.
- Pour un dessus en stratifié (HP), préciser le modèle GC3675R-HP.

- Les modèles GC3675RM-LP et GC3675RM-HP sont dotés d'un module **alimentation-USB** monté en applique.









Chant coordonné de 2 mm. La table doit être jointe à des bâtis pied-accoudoir en **métal** (GC3622TRA ou GC3622TRCA). 1 par boîte.

|         |                        |          |           |              |
|---------|------------------------|----------|-----------|--------------|
| GC36410 | - x - x -<br>- x - x - | 2<br>0.9 | 1<br>0.02 | <b>568\$</b> |
|---------|------------------------|----------|-----------|--------------|

Module d'alimentation (électricité + données) à monter en applique; une prise de courant et deux ports USB. Cordon de 6 pieds. Fini blanc. Peut être installé à la surface de toute table autoportante ou modulaire.

MODULES-SIÈGES

POUR SALON MODULAIRE ET SALON MODULAIRE ENTIÈREMENT REMBOURRÉ

































|                                       | UNE PLACE  | BARIATRIQUE  | DEUX PLACES  | TROIS PLACES   |
|---------------------------------------|--|--|--|--|
| <b>Sièges de salon</b>                | GC3641TOP<br>   | GC3640TOP<br>   | GC3642TOP<br>   | GC3643TOP<br>   |
| <b>Sièges de salon à dossier haut</b> | GC3676HBTOP<br> | GC3679HBTOP<br> | GC3677HBTOP<br> | GC3678HBTOP<br> |

BÂTIS

PIED-ACCOUDOIRS

POUR SALON MODULAIRE

En métal : Manchons de série en uréthane noir (se reporter aux notes pour d'autres finis en uréthane ou en bois).  
En bois : Le manchon doit être choisi.

|   | DE GAUCHE, JOUE OUVERTE  |   | DE DROITE, JOUE OUVERTE   |   | DE GAUCHE, JOUE PLEINE  |   | DE DROITE, JOUE PLEINE  |  | DE GAUCHE, JOUE PLEINE EN MÉLAMINE   | DE DROITE, JOUE PLEINE EN MÉLAMINE  |
|---|--|---|---|---|---|---|---|--|--|---|
| <b>Métal (HT), extrémité</b>                    | GC3641LA<br>      | GC3641LAM<br>    | GC3641RA<br>       | GC3641RAM<br>        | GC3641LCA<br>        | GC3641LCAM<br>       | GC3641RCA<br>  | GC3641RCAM<br>  | GC3641LCAL<br>  | GC3641RCAL<br> |
| <b>Bois, extrémité</b>                          | GC3641WLA<br>     | GC3641WLAM<br>   | GC3641WRA<br>      | GC3641WRAM<br>       | GC3641WLCA<br>       | GC3641WLCAM<br>      | GC3641WRCA<br> | GC3641WRCAM<br> |  |   |
| <b>Métal (HT), centre</b>                       | GC36406LA<br>     |   |   |   | GC36406LCA<br>       |   |   |  | GC36406LCAL<br> |   |
| <b>Bois, centre</b>                             | GC36406WLA<br>   |   |   |   | GC36406WLCA<br>     |   |   |  |  |   |
| <b>Métal (HT), centre jumelable siège-table</b> | GC36406TLA<br>  | GC3622TRA<br>  | GC36406TLCA<br>  | GC36406TRCA<br>  | GC36406TLCAL<br> | GC36406TRCAL<br> |   |  |  |   |
| <b>Bois, centre jumelable siège-table</b>       | GC36406WTLA<br> | GC3622WTRA<br> | GC36406WTLCA<br> | GC36406WTRCA<br> |   |   |   |  |  |   |



Pour un accoudoir avec un module alimentation-USB\*, se reporter aux modèles se terminant par la lettre « M »

BÂTIS

PIED-ACCOUDOIRS

POUR SALON MODULAIRE ENTIÈREMENT REMBOURRÉ

Pieds de série en uréthane noir (se reporter aux notes pour d'autres finis en uréthane ou en bois). Manchons en bois ou uréthane en option (l'installation rétroactive sur place de manchons sur des sièges n'étant pas déjà dotés de manchons n'est pas possible).

|   |   |   |
|---|---|---|
| <b>Entièrement rembourré, extrémité</b> | GAUCHE<br>GC3676LA<br> | DROITE<br>GC3676RA<br> |
| <b>Entièrement rembourré, centre</b>    | GC3676CFA<br>          |   |

(Centre = doit être joint de part et d'autre)

\* Le module alimentation-USB comprend deux prises de courant, quatre ports USB et un cordon de 6 pieds de long. Offert en fini noir ou blanc (doit être précisé au moment de la commande). Le module est installé sous la traverse du bâti.

**TABLES MODULAIRES**

**POUR SALON MODULAIRE ET SALON MODULAIRE ENTièrement REMBOURRÉ**

Les tables comprennent des pieds pour soutenir le dessus de table (à l'exception des tables centrales).  
Toutes les tables sont dotées d'un châssis en métal.

DE GAUCHE

DE DROITE

**De coin**  
(dessus en mélamine avec  
pieds en métal)

GC36403L-HP GC36403LM-HP  
GC36403L-LP GC36403LM-LP

GC36403R-HP GC36403RM-HP  
GC36403R-LP GC36403RM-LP



**De coin**  
(dessus en mélamine avec  
pieds en bois)

GC36403WL-HP GC36403WLM-HP  
GC36403WL-LP GC36403WLM-LP

GC36403WR-HP GC36403WRM-HP  
GC36403WR-LP GC36403WRM-LP



**Centrales**  
(dessus en mélamine,  
se joint à un bâti en  
métal ou en bois)

GC36401-HP GC36401M-HP  
GC36401-LP GC36401M-LP



**Centrales étroites**  
(dessus en mélamine,  
se joint à un bâti en  
métal ou en bois)

GC36402-HP GC36402M-HP  
GC36402-LP GC36402M-LP

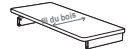

Pour une table avec un module  
alimentation-USB\*, se reporter aux  
modèles se terminant par la lettre « M »

**De bout**  
(dessus en mélamine avec  
pieds en métal)

GC36404L-HP GC36404LM-HP  
GC36404L-LP GC36404LM-LP

GC36404R-HP GC36404RM-HP  
GC36404R-LP GC36404RM-LP

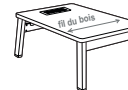
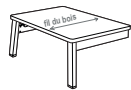
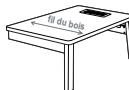

**De bout**  
(dessus en mélamine avec  
pieds en bois)

GC36404WL-HP GC36404WLM-HP  
GC36404WL-LP GC36404WLM-LP

GC36404WR-HP GC36404WRM-HP  
GC36404WR-LP GC36404WRM-LP

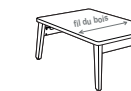

**De bout, étroites**  
(dessus en mélamine avec  
pieds en métal)

GC36405L-HP GC36405LM-HP  
GC36405L-LP GC36405LM-LP

GC36405R-HP GC36405RM-HP  
GC36405R-LP GC36405RM-LP

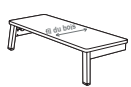

**De bout, étroites**  
(dessus en mélamine avec  
pieds en bois)

GC36405WL-HP GC36405WLM-HP  
GC36405WL-LP GC36405WLM-LP

GC36405WR-HP GC36405WRM-HP  
GC36405WR-LP GC36405WRM-LP

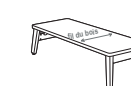

\* Le module alimentation-USB comprend deux prises de courant, quatre ports USB et un cordon de 6 pieds de long. Offert en fini noir ou blanc (doit être précisé au moment de la commande). Le module est installé **en applique** sur les tables étroites; **en surface** sur les tables plus larges (comme illustré ci-dessus).

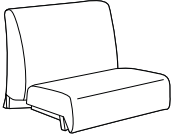
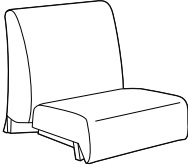
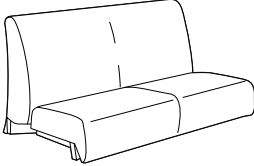
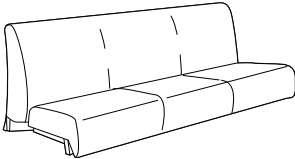
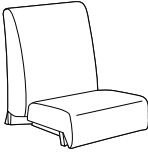
| DESCRIPTION   | MODÈLE / CARACTÉRISTIQUES   | GRADES DE TEXTILE DE SÉRIE  |           |           |                               |           |        |                              |           |      |      |      |      |
|---|---|-----------------------------|-----------|-----------|-------------------------------|-----------|--------|------------------------------|-----------|------|------|------|------|
|   |   | TFC                         | 2         | 3         | 4                             | 5         | 6      | 7                            | 8         | 9    | 10   | 11   | 12   |
|  <p><b>Module-siège bariatrique de salon</b><br/>                     TFC : 3.25 V.   2.97 M<br/>                     Poids unitaire : 85 LB   38.6 KG<br/>                     Poids - boîte : 97 LB   44 KG<br/>                     Volume - boîte : 49.5 PP<sup>3</sup>   1.4 M<sup>3</sup></p>                                | <b>GC3640TOP</b>  | 1654                        | 1758      | 1846      | 1947                          | 2112      | 2265   | 2418                         | 2551      | 2717 | 2873 | 3084 | 3383 |
|   | Capacité de charge, 500 lb.   | <b>DIMENSIONS HORS TOUT</b> |           |           | <b>DIMENSIONS DE L'ASSISE</b> |           |        | <b>DIMENSIONS DU DOSSIER</b> |           |      |      |      |      |
|   |   | L                           | P         | H         | L                             | P         | H      | L                            | H         |      |      |      |      |
|   | Module-siège bariatrique de salon, un coussin de dossier, un coussin d'assise.              | PO 36<br>MM 914             | 32<br>813 | 25<br>635 | 36<br>914                     | 20<br>508 | -<br>- | 36<br>914                    | 16<br>406 |      |      |      |      |
| <b>Doit être assujéti à un un bâti pied-accodoir.</b>   | <b>RTA 00</b>   | 1 par boîte                 |           |           |                               |           |        |                              |           |      |      |      |      |
|  <p><b>Module-siège de salon simple</b><br/>                     TFC : 2.5 V.   2.29 M<br/>                     Poids unitaire : 54 LB   24.5 KG<br/>                     Poids - boîte : 66 LB   29.94 KG<br/>                     Volume - boîte : 29.5 PP<sup>3</sup>   0.83 M<sup>3</sup></p>                                  | <b>GC3641TOP</b>  | 1099                        | 1179      | 1247      | 1324                          | 1452      | 1569   | 1687                         | 1789      | 1917 | 2037 | 2199 | 2429 |
|   | Capacité de charge, voir les notes.   | <b>DIMENSIONS HORS TOUT</b> |           |           | <b>DIMENSIONS DE L'ASSISE</b> |           |        | <b>DIMENSIONS DU DOSSIER</b> |           |      |      |      |      |
|   |   | L                           | P         | H         | L                             | P         | H      | L                            | H         |      |      |      |      |
|   | Module-siège de salon simple, un coussin de dossier, un coussin d'assise.                   | PO 25<br>MM 635             | 32<br>813 | 25<br>635 | 23<br>584                     | 20<br>508 | -<br>- | 22.5<br>572                  | 16<br>406 |      |      |      |      |
| <b>Doit être assujéti à un un bâti pied-accodoir.</b>   | <b>RTA 00</b>   | 1 par boîte                 |           |           |                               |           |        |                              |           |      |      |      |      |
|  <p><b>Module-siège de salon deux places</b><br/>                     TFC : 4 V.   3.66 M<br/>                     Poids unitaire : 95 LB   43.2 KG<br/>                     Poids - boîte : 110 LB   49.9 KG<br/>                     Volume - boîte : 49.5 PP<sup>3</sup>   1.4 M<sup>3</sup></p>                                | <b>GC3642TOP</b>  | 1933                        | 2061      | 2169      | 2293                          | 2497      | 2685   | 2873                         | 3037      | 3241 | 3433 | 3693 | 4061 |
|   | Capacité de charge, voir les notes.   | <b>DIMENSIONS HORS TOUT</b> |           |           | <b>DIMENSIONS DE L'ASSISE</b> |           |        | <b>DIMENSIONS DU DOSSIER</b> |           |      |      |      |      |
|   |   | L                           | P         | H         | L                             | P         | H      | L                            | H         |      |      |      |      |
|   | Module-siège de salon deux places, deux coussins de dossier, deux coussin d'assise.         | PO 48<br>MM 1219            | 32<br>813 | 25<br>635 | 48<br>1219                    | 20<br>508 | -<br>- | 48<br>1219                   | 16<br>406 |      |      |      |      |
| <b>Doit être assujéti à un un bâti pied-accodoir.</b>   | <b>RTA 00</b>   | 1 par boîte                 |           |           |                               |           |        |                              |           |      |      |      |      |
|  <p><b>Module-siège de salon trois places</b><br/>                     TFC : 6.25 V.   5.72 M<br/>                     Poids unitaire : 136 LB   61.8 KG<br/>                     Poids - boîte : 161 LB   73.03 KG<br/>                     Volume - boîte : 69.5 PP<sup>3</sup>   1.96 M<sup>3</sup></p>                       | <b>GC3643TOP</b>  | 2785                        | 2985      | 3154      | 3348                          | 3666      | 3960   | 4254                         | 4510      | 4829 | 5129 | 5535 | 6110 |
|   | En raison du poids et de la taille de ce module, au moins 3 installateurs sont nécessaires. | <b>DIMENSIONS HORS TOUT</b> |           |           | <b>DIMENSIONS DE L'ASSISE</b> |           |        | <b>DIMENSIONS DU DOSSIER</b> |           |      |      |      |      |
|   |   | L                           | P         | H         | L                             | P         | H      | L                            | H         |      |      |      |      |
|   | Module-siège de salon trois places, trois coussins de dossier, trois coussin d'assise.      | PO 71<br>MM 1803            | 32<br>813 | 25<br>635 | 71<br>1803                    | 20<br>508 | -<br>- | 71<br>1803                   | 16<br>406 |      |      |      |      |
| <b>Doit être assujéti à un un bâti pied-accodoir.</b>   | <b>RTA 00</b>   | 1 par boîte                 |           |           |                               |           |        |                              |           |      |      |      |      |
|  <p><b>Module-siège de salon simple à dossier haut</b><br/>                     TFC : 6.5 V.   5.94 M<br/>                     Poids unitaire : métal : 72 LB   32.7 KG<br/>                     Poids - boîte : métal : 92 LB   41.73 KG<br/>                     Volume - boîte : 29.5 PP<sup>3</sup>   0.83 M<sup>3</sup></p> | <b>GC3676HB-TOP</b>   | 1244                        | 1452      | 1628      | 1829                          | 2161      | 2466   | 2772                         | 3038      | 3370 | 3682 | 4104 | 4702 |
|   | Capacité de charge, voir les notes.   | <b>DIMENSIONS HORS TOUT</b> |           |           | <b>DIMENSIONS DE L'ASSISE</b> |           |        | <b>DIMENSIONS DU DOSSIER</b> |           |      |      |      |      |
|   |   | L                           | P         | H         | L                             | P         | H      | L                            | H         |      |      |      |      |
|   | Module-siège de salon à dossier haut, un coussin de dossier et un coussin d'assise.         | PO 23<br>MM 584             | 29<br>737 | 36<br>914 | 23<br>584                     | 20<br>508 | -<br>- | 23<br>584                    | 19<br>483 |      |      |      |      |
| <b>Doit être assujéti à un un bâti pied-accodoir.</b>   | <b>RTA 00</b>   | 1 par boîte                 |           |           |                               |           |        |                              |           |      |      |      |      |



DESCRIPTION      MODÈLE / CARACTÉRISTIQUES      GRADES DE TEXTILE DE SÉRIE

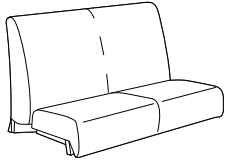

**Module-siège de salon deux places à dossier haut**

TFC : 7.75 V. | 7.09 M  
 Poids unitaire : 97 LB | 44.1 KG  
 Poids - boîte : 117 LB | 53.07 KG  
 Volume - boîte : 56.25 P<sup>3</sup> | 1.59 M<sup>3</sup>

**GC3677HB-TOP**

| TFC  | 2    | 3    | 4    | 5    | 6    | 7    | 8    | 9    | 10   | 11   | 12   |
|------|------|------|------|------|------|------|------|------|------|------|------|
| 2329 | 2577 | 2786 | 3027 | 3422 | 3786 | 4150 | 4468 | 4863 | 5235 | 5739 | 6452 |

Capacité de charge, voir les notes.

Module-siège de salon deux places à dossier haut, deux coussins de dossier et deux coussins d'assise.

**Doit être assujéti à un un bâti pied-accouider.**

| DIMENSIONS HORS TOUT |   |   | DIMENSIONS DE L'ASSISE |   |   | DIMENSIONS DU DOSSIER |   |
|----------------------|---|---|------------------------|---|---|-----------------------|---|
| L                    | P | H | L                      | P | H | L                     | H |

|    |      |     |     |      |     |   |      |     |
|----|------|-----|-----|------|-----|---|------|-----|
| PO | 45,5 | 29  | 36  | 45,5 | 20  | - | 45,5 | 19  |
| MM | 1156 | 737 | 914 | 1156 | 508 | - | 1156 | 483 |

**RTA 00** 1 par boîte

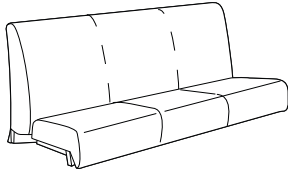

**Module-siège de salon trois places à dossier haut**

TFC : 9.25 V. | 8.46 M  
 Poids unitaire : 133 LB | 60.5 KG  
 Poids - boîte : 158 LB | 71.67 KG  
 Volume - boîte : 69.5 P<sup>3</sup> | 1.96 M<sup>3</sup>

**GC3678HB-TOP**

| TFC  | 2    | 3    | 4    | 5    | 6    | 7    | 8    | 9    | 10   | 11   | 12   |
|------|------|------|------|------|------|------|------|------|------|------|------|
| 3450 | 3746 | 3996 | 4283 | 4754 | 5189 | 5624 | 6003 | 6475 | 6919 | 7520 | 8371 |

Capacité de charge, voir les notes.

Module-siège de salon trois places à dossier haut, trois coussins de dossier et trois coussins d'assise.

**Doit être assujéti à un un bâti pied-accouider.**

| DIMENSIONS HORS TOUT |   |   | DIMENSIONS DE L'ASSISE |   |   | DIMENSIONS DU DOSSIER |   |
|----------------------|---|---|------------------------|---|---|-----------------------|---|
| L                    | P | H | L                      | P | H | L                     | H |

|    |      |     |     |      |     |   |      |     |
|----|------|-----|-----|------|-----|---|------|-----|
| PO | 68,5 | 29  | 36  | 68,5 | 20  | - | 71   | 19  |
| MM | 1740 | 737 | 914 | 1740 | 508 | - | 1803 | 483 |

**RTA 00** 1 par boîte

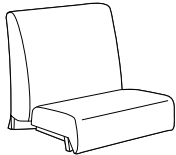

**Module-siège bariatrique de salon à dossier haut**

TFC : 6.75 V. | 6.17 M  
 Poids unitaire : 80 LB | 36.4 KG  
 Poids - boîte : 96 LB | 43.54 KG  
 Volume - boîte : 37.75 P<sup>3</sup> | 1.06 M<sup>3</sup>

**GC3679HB-TOP**

| TFC  | 2    | 3    | 4    | 5    | 6    | 7    | 8    | 9    | 10   | 11   | 12   |
|------|------|------|------|------|------|------|------|------|------|------|------|
| 1922 | 2138 | 2320 | 2530 | 2874 | 3191 | 3508 | 3785 | 4129 | 4453 | 4892 | 5513 |

Capacité de charge, voir les notes.



Module-siège bariatrique à dossier haut, un coussin de dossier et un coussin d'assise.







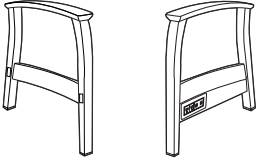
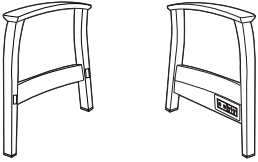

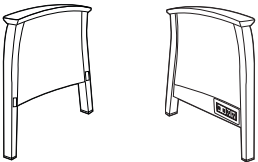

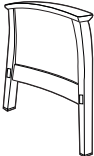
**Doit être assujéti à un un bâti pied-accouider.**





| DIMENSIONS HORS TOUT |   |   | DIMENSIONS DE L'ASSISE |   |   | DIMENSIONS DU DOSSIER |   |
|----------------------|---|---|------------------------|---|---|-----------------------|---|
| L                    | P | H | L                      | P | H | L                     | H |

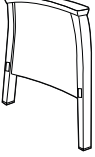
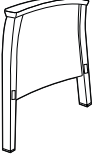

|    |     |     |     |     |     |   |     |     |
|----|-----|-----|-----|-----|-----|---|-----|-----|
| PO | 32  | 29  | 36  | 32  | 20  | - | 32  | 19  |
| MM | 813 | 737 | 914 | 813 | 508 | - | 813 | 483 |

**RTA 00** 1 par boîte

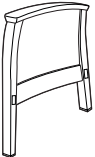
| DESCRIPTION  | MODÈLE / CARACTÉRISTIQUES   | GRADES DE TEXTILE DE SÉRIE |                      |                        |                        |                        |                       |                       |                       |      |      |      |    |                          |     |     |     |   |   |                 |              |              |     |      |      |      |                                |      |      |      |      |      |      |      |      |      |      |      |      |                          |     |     |     |     |     |     |     |     |     |     |     |      |                                 |      |      |      |      |      |      |      |      |      |      |      |      |  |
|--|---|----------------------------|----------------------|------------------------|------------------------|------------------------|-----------------------|-----------------------|-----------------------|------|------|------|----|--------------------------|-----|-----|-----|---|---|-----------------|--------------|--------------|-----|------|------|------|--------------------------------|------|------|------|------|------|------|------|------|------|------|------|------|--------------------------|-----|-----|-----|-----|-----|-----|-----|-----|-----|-----|-----|------|---------------------------------|------|------|------|------|------|------|------|------|------|------|------|------|--|
|  <p><b>Bâti de gauche, accoudoir à joue ouverte</b><br/>TFC : s.o.<br/>Poids unitaire : métal : 7 LB   3.2 KG   bois : 7 LB   3.2 KG<br/>Poids - boîte : métal : 9.67 LB   4.39 KG   bois : 11 LB   4.99 KG<br/>Volume - boîte : 2.1 P<sup>3</sup>   0.05 M<sup>3</sup></p>   | <p>Prix courant</p> <p><b>GC3641LA</b> (métal) 545<br/> <b>GC3641LAM</b> (avec alim.) 1568<br/> <b>GC3641WLA</b> (bois) 375<br/> <b>GC3641WLAM</b> (avec alim.) 1304</p> <p>• Les modèles GC3641LAM et GC3641WLAM sont dotés d'un module <b>alimentation-USB</b>.</p>   |                            |                      |                        |                        |                        |                       |                       |                       |      |      |      |    |                          |     |     |     |   |   |                 |              |              |     |      |      |      |                                |      |      |      |      |      |      |      |      |      |      |      |      |                          |     |     |     |     |     |     |     |     |     |     |     |      |                                 |      |      |      |      |      |      |      |      |      |      |      |      |  |
|  | <p>Préciser bois ou métal pour le manchon.</p> <table border="1"> <thead> <tr> <th rowspan="2"></th> <th colspan="3">DIMENSIONS HORS TOUT</th> <th colspan="3">DIMENSIONS DE L'ASSISE</th> <th colspan="2">DIMENSIONS DU DOSSIER</th> </tr> <tr> <th>L</th> <th>P</th> <th>H</th> <th>L</th> <th>P</th> <th>H</th> <th>L</th> <th>H</th> </tr> </thead> <tbody> <tr> <td>S'utilise du côté <b>gauche</b> extérieur du module-siège de salon; <b>ne permet pas de le jumeler à d'autres modules-sièges ou tables.</b></td> <td>PO 3.5<br/>MM 89</td> <td>29<br/>737</td> <td>25.25<br/>641</td> <td>-</td> <td>-</td> <td>-</td> <td>-</td> <td>-</td> </tr> </tbody> </table> <p>RTA 1  1 par boîte</p>  |                            | DIMENSIONS HORS TOUT |                        |                        | DIMENSIONS DE L'ASSISE |                       |                       | DIMENSIONS DU DOSSIER |      | L    | P    | H  | L                        | P   | H   | L   | H   | S'utilise du côté <b>gauche</b> extérieur du module-siège de salon; <b>ne permet pas de le jumeler à d'autres modules-sièges ou tables.</b> | PO 3.5<br>MM 89 | 29<br>737    | 25.25<br>641 | -   | -    | -    | -    | -                              |      |      |      |      |      |      |      |      |      |      |      |      |                          |     |     |     |     |     |     |     |     |     |     |     |      |                                 |      |      |      |      |      |      |      |      |      |      |      |      |  |
|  | DIMENSIONS HORS TOUT  |                            |                      | DIMENSIONS DE L'ASSISE |                        |                        | DIMENSIONS DU DOSSIER |                       |                       |      |      |      |    |                          |     |     |     |   |   |                 |              |              |     |      |      |      |                                |      |      |      |      |      |      |      |      |      |      |      |      |                          |     |     |     |     |     |     |     |     |     |     |     |      |                                 |      |      |      |      |      |      |      |      |      |      |      |      |  |
|  | L   | P                          | H                    | L                      | P                      | H                      | L                     | H                     |                       |      |      |      |    |                          |     |     |     |   |   |                 |              |              |     |      |      |      |                                |      |      |      |      |      |      |      |      |      |      |      |      |                          |     |     |     |     |     |     |     |     |     |     |     |      |                                 |      |      |      |      |      |      |      |      |      |      |      |      |  |
| S'utilise du côté <b>gauche</b> extérieur du module-siège de salon; <b>ne permet pas de le jumeler à d'autres modules-sièges ou tables.</b>  | PO 3.5<br>MM 89   | 29<br>737                  | 25.25<br>641         | -                      | -                      | -                      | -                     | -                     |                       |      |      |      |    |                          |     |     |     |   |   |                 |              |              |     |      |      |      |                                |      |      |      |      |      |      |      |      |      |      |      |      |                          |     |     |     |     |     |     |     |     |     |     |     |      |                                 |      |      |      |      |      |      |      |      |      |      |      |      |  |
|  <p><b>Bâti de droite, accoudoir à joue ouverte</b><br/>TFC : s.o.<br/>Poids unitaire : métal : 7 LB   3.2 KG   bois : 7 LB   3.2 KG<br/>Poids - boîte : métal : 9.67 LB   4.39 KG   bois : 11 LB   4.99 KG<br/>Volume - boîte : 2.1 P<sup>3</sup>   0.05 M<sup>3</sup></p>   | <p>Prix courant</p> <p><b>GC3641RA</b> (métal) 545<br/> <b>GC3641RAM</b> (avec alim.) 1568<br/> <b>GC3641WRA</b> (bois) 375<br/> <b>GC3641WRAM</b> (avec alim.) 1304</p> <p>• Les modèles GC3641RAM et GC3641WRAM sont dotés d'un module <b>alimentation-USB</b>.</p>   |                            |                      |                        |                        |                        |                       |                       |                       |      |      |      |    |                          |     |     |     |   |   |                 |              |              |     |      |      |      |                                |      |      |      |      |      |      |      |      |      |      |      |      |                          |     |     |     |     |     |     |     |     |     |     |     |      |                                 |      |      |      |      |      |      |      |      |      |      |      |      |  |
|  | <p>Préciser bois ou métal pour le manchon.</p> <table border="1"> <thead> <tr> <th rowspan="2"></th> <th colspan="3">DIMENSIONS HORS TOUT</th> <th colspan="3">DIMENSIONS DE L'ASSISE</th> <th colspan="2">DIMENSIONS DU DOSSIER</th> </tr> <tr> <th>L</th> <th>P</th> <th>H</th> <th>L</th> <th>P</th> <th>H</th> <th>L</th> <th>H</th> </tr> </thead> <tbody> <tr> <td>S'utilise du côté <b>droit</b> extérieur du module-siège de salon; <b>ne permet pas de le jumeler à d'autres modules-sièges ou tables.</b></td> <td>PO 3.5<br/>MM 89</td> <td>29<br/>737</td> <td>25.25<br/>641</td> <td>-</td> <td>-</td> <td>-</td> <td>-</td> <td>-</td> </tr> </tbody> </table> <p>RTA 1  1 par boîte</p>   |                            | DIMENSIONS HORS TOUT |                        |                        | DIMENSIONS DE L'ASSISE |                       |                       | DIMENSIONS DU DOSSIER |      | L    | P    | H  | L                        | P   | H   | L   | H   | S'utilise du côté <b>droit</b> extérieur du module-siège de salon; <b>ne permet pas de le jumeler à d'autres modules-sièges ou tables.</b>  | PO 3.5<br>MM 89 | 29<br>737    | 25.25<br>641 | -   | -    | -    | -    | -                              |      |      |      |      |      |      |      |      |      |      |      |      |                          |     |     |     |     |     |     |     |     |     |     |     |      |                                 |      |      |      |      |      |      |      |      |      |      |      |      |  |
|  | DIMENSIONS HORS TOUT  |                            |                      | DIMENSIONS DE L'ASSISE |                        |                        | DIMENSIONS DU DOSSIER |                       |                       |      |      |      |    |                          |     |     |     |   |   |                 |              |              |     |      |      |      |                                |      |      |      |      |      |      |      |      |      |      |      |      |                          |     |     |     |     |     |     |     |     |     |     |     |      |                                 |      |      |      |      |      |      |      |      |      |      |      |      |  |
|  | L   | P                          | H                    | L                      | P                      | H                      | L                     | H                     |                       |      |      |      |    |                          |     |     |     |   |   |                 |              |              |     |      |      |      |                                |      |      |      |      |      |      |      |      |      |      |      |      |                          |     |     |     |     |     |     |     |     |     |     |     |      |                                 |      |      |      |      |      |      |      |      |      |      |      |      |  |
| S'utilise du côté <b>droit</b> extérieur du module-siège de salon; <b>ne permet pas de le jumeler à d'autres modules-sièges ou tables.</b>   | PO 3.5<br>MM 89   | 29<br>737                  | 25.25<br>641         | -                      | -                      | -                      | -                     | -                     |                       |      |      |      |    |                          |     |     |     |   |   |                 |              |              |     |      |      |      |                                |      |      |      |      |      |      |      |      |      |      |      |      |                          |     |     |     |     |     |     |     |     |     |     |     |      |                                 |      |      |      |      |      |      |      |      |      |      |      |      |  |
|  <p><b>Bâti de gauche, accoudoir à joue pleine</b><br/>TFC : 0.75 V.   0.69 M<br/>Poids unitaire : métal : 7 LB   3.2 KG   bois : 7 LB   3.2 KG<br/>Poids - boîte : métal : 16.3 LB   7.39 KG   bois : 11 LB   4.99 KG<br/>Volume - boîte : 2.1 P<sup>3</sup>   0.05 M<sup>3</sup></p>   | <table border="1"> <thead> <tr> <th>TFC</th> <th>2</th> <th>3</th> <th>4</th> <th>5</th> <th>6</th> <th>7</th> <th>8</th> <th>9</th> <th>10</th> <th>11</th> <th>12</th> </tr> </thead> <tbody> <tr> <td><b>GC3641LCA</b> (métal)</td> <td>722</td> <td>746</td> <td>766</td> <td>790</td> <td>828</td> <td>863</td> <td>898</td> <td>929</td> <td>967</td> <td>1003</td> <td>1052</td> <td>1121</td> </tr> <tr> <td><b>GC3641LCAM</b> (avec alim.)</td> <td>1742</td> <td>1766</td> <td>1786</td> <td>1810</td> <td>1848</td> <td>1883</td> <td>1918</td> <td>1949</td> <td>1987</td> <td>2023</td> <td>2072</td> <td>2141</td> </tr> <tr> <td><b>GC3641WLCA</b> (bois)</td> <td>504</td> <td>536</td> <td>563</td> <td>594</td> <td>645</td> <td>692</td> <td>739</td> <td>780</td> <td>831</td> <td>879</td> <td>944</td> <td>1036</td> </tr> <tr> <td><b>GC3641WLCAM</b> (avec alim.)</td> <td>1430</td> <td>1462</td> <td>1489</td> <td>1520</td> <td>1571</td> <td>1618</td> <td>1665</td> <td>1706</td> <td>1757</td> <td>1805</td> <td>1870</td> <td>1962</td> </tr> </tbody> </table> <p>• Les modèles GC3641LCAM et GC3641WLCAM sont dotés d'un module <b>alimentation-USB</b>.</p> | TFC                        | 2                    | 3                      | 4                      | 5                      | 6                     | 7                     | 8                     | 9    | 10   | 11   | 12 | <b>GC3641LCA</b> (métal) | 722 | 746 | 766 | 790   | 828   | 863             | 898          | 929          | 967 | 1003 | 1052 | 1121 | <b>GC3641LCAM</b> (avec alim.) | 1742 | 1766 | 1786 | 1810 | 1848 | 1883 | 1918 | 1949 | 1987 | 2023 | 2072 | 2141 | <b>GC3641WLCA</b> (bois) | 504 | 536 | 563 | 594 | 645 | 692 | 739 | 780 | 831 | 879 | 944 | 1036 | <b>GC3641WLCAM</b> (avec alim.) | 1430 | 1462 | 1489 | 1520 | 1571 | 1618 | 1665 | 1706 | 1757 | 1805 | 1870 | 1962 |  |
|  | TFC   | 2                          | 3                    | 4                      | 5                      | 6                      | 7                     | 8                     | 9                     | 10   | 11   | 12   |    |                          |     |     |     |   |   |                 |              |              |     |      |      |      |                                |      |      |      |      |      |      |      |      |      |      |      |      |                          |     |     |     |     |     |     |     |     |     |     |     |      |                                 |      |      |      |      |      |      |      |      |      |      |      |      |  |
| <b>GC3641LCA</b> (métal)   | 722   | 746                        | 766                  | 790                    | 828                    | 863                    | 898                   | 929                   | 967                   | 1003 | 1052 | 1121 |    |                          |     |     |     |   |   |                 |              |              |     |      |      |      |                                |      |      |      |      |      |      |      |      |      |      |      |      |                          |     |     |     |     |     |     |     |     |     |     |     |      |                                 |      |      |      |      |      |      |      |      |      |      |      |      |  |
| <b>GC3641LCAM</b> (avec alim.)   | 1742  | 1766                       | 1786                 | 1810                   | 1848                   | 1883                   | 1918                  | 1949                  | 1987                  | 2023 | 2072 | 2141 |    |                          |     |     |     |   |   |                 |              |              |     |      |      |      |                                |      |      |      |      |      |      |      |      |      |      |      |      |                          |     |     |     |     |     |     |     |     |     |     |     |      |                                 |      |      |      |      |      |      |      |      |      |      |      |      |  |
| <b>GC3641WLCA</b> (bois)   | 504   | 536                        | 563                  | 594                    | 645                    | 692                    | 739                   | 780                   | 831                   | 879  | 944  | 1036 |    |                          |     |     |     |   |   |                 |              |              |     |      |      |      |                                |      |      |      |      |      |      |      |      |      |      |      |      |                          |     |     |     |     |     |     |     |     |     |     |     |      |                                 |      |      |      |      |      |      |      |      |      |      |      |      |  |
| <b>GC3641WLCAM</b> (avec alim.)  | 1430  | 1462                       | 1489                 | 1520                   | 1571                   | 1618                   | 1665                  | 1706                  | 1757                  | 1805 | 1870 | 1962 |    |                          |     |     |     |   |   |                 |              |              |     |      |      |      |                                |      |      |      |      |      |      |      |      |      |      |      |      |                          |     |     |     |     |     |     |     |     |     |     |     |      |                                 |      |      |      |      |      |      |      |      |      |      |      |      |  |
| <p>Préciser bois ou métal pour le manchon.</p> <table border="1"> <thead> <tr> <th rowspan="2"></th> <th colspan="3">DIMENSIONS HORS TOUT</th> <th colspan="3">DIMENSIONS DE L'ASSISE</th> <th colspan="2">DIMENSIONS DU DOSSIER</th> </tr> <tr> <th>L</th> <th>P</th> <th>H</th> <th>L</th> <th>P</th> <th>H</th> <th>L</th> <th>H</th> </tr> </thead> <tbody> <tr> <td>S'utilise du côté <b>gauche</b> extérieur du module-siège de salon; <b>ne permet pas de le jumeler à d'autres modules-sièges ou tables.</b></td> <td>PO 3.5<br/>MM 89</td> <td>29<br/>737</td> <td>25.25<br/>641</td> <td>-</td> <td>-</td> <td>-</td> <td>-</td> <td>-</td> </tr> </tbody> </table> <p>RTA 1  1 par boîte</p> |   | DIMENSIONS HORS TOUT       |                      |                        | DIMENSIONS DE L'ASSISE |                        |                       | DIMENSIONS DU DOSSIER |                       | L    | P    | H    | L  | P                        | H   | L   | H   | S'utilise du côté <b>gauche</b> extérieur du module-siège de salon; <b>ne permet pas de le jumeler à d'autres modules-sièges ou tables.</b> | PO 3.5<br>MM 89   | 29<br>737       | 25.25<br>641 | -            | -   | -    | -    | -    |                                |      |      |      |      |      |      |      |      |      |      |      |      |                          |     |     |     |     |     |     |     |     |     |     |     |      |                                 |      |      |      |      |      |      |      |      |      |      |      |      |  |
|  |   | DIMENSIONS HORS TOUT       |                      |                        | DIMENSIONS DE L'ASSISE |                        |                       | DIMENSIONS DU DOSSIER |                       |      |      |      |    |                          |     |     |     |   |   |                 |              |              |     |      |      |      |                                |      |      |      |      |      |      |      |      |      |      |      |      |                          |     |     |     |     |     |     |     |     |     |     |     |      |                                 |      |      |      |      |      |      |      |      |      |      |      |      |  |
|  | L   | P                          | H                    | L                      | P                      | H                      | L                     | H                     |                       |      |      |      |    |                          |     |     |     |   |   |                 |              |              |     |      |      |      |                                |      |      |      |      |      |      |      |      |      |      |      |      |                          |     |     |     |     |     |     |     |     |     |     |     |      |                                 |      |      |      |      |      |      |      |      |      |      |      |      |  |
| S'utilise du côté <b>gauche</b> extérieur du module-siège de salon; <b>ne permet pas de le jumeler à d'autres modules-sièges ou tables.</b>  | PO 3.5<br>MM 89   | 29<br>737                  | 25.25<br>641         | -                      | -                      | -                      | -                     | -                     |                       |      |      |      |    |                          |     |     |     |   |   |                 |              |              |     |      |      |      |                                |      |      |      |      |      |      |      |      |      |      |      |      |                          |     |     |     |     |     |     |     |     |     |     |     |      |                                 |      |      |      |      |      |      |      |      |      |      |      |      |  |
|  <p><b>Bâti de droite, accoudoir à joue pleine</b><br/>TFC : 0.75 V.   0.69 M<br/>Poids unitaire : métal : 7 LB   3.2 KG   bois : 7 LB   3.2 KG<br/>Poids - boîte : métal : 16.3 LB   7.39 KG   bois : 11 LB   4.99 KG<br/>Volume - boîte : 2.1 P<sup>3</sup>   0.05 M<sup>3</sup></p>  | <table border="1"> <thead> <tr> <th>TFC</th> <th>2</th> <th>3</th> <th>4</th> <th>5</th> <th>6</th> <th>7</th> <th>8</th> <th>9</th> <th>10</th> <th>11</th> <th>12</th> </tr> </thead> <tbody> <tr> <td><b>GC3641RCA</b> (métal)</td> <td>722</td> <td>746</td> <td>766</td> <td>790</td> <td>828</td> <td>863</td> <td>898</td> <td>929</td> <td>967</td> <td>1003</td> <td>1052</td> <td>1121</td> </tr> <tr> <td><b>GC3641RCAM</b> (avec alim.)</td> <td>1742</td> <td>1766</td> <td>1786</td> <td>1810</td> <td>1848</td> <td>1883</td> <td>1918</td> <td>1949</td> <td>1987</td> <td>2023</td> <td>2072</td> <td>2141</td> </tr> <tr> <td><b>GC3641WRCA</b> (bois)</td> <td>504</td> <td>536</td> <td>563</td> <td>594</td> <td>645</td> <td>692</td> <td>739</td> <td>780</td> <td>831</td> <td>879</td> <td>944</td> <td>1036</td> </tr> <tr> <td><b>GC3641WRCAM</b> (avec alim.)</td> <td>1430</td> <td>1462</td> <td>1489</td> <td>1520</td> <td>1571</td> <td>1618</td> <td>1665</td> <td>1706</td> <td>1757</td> <td>1805</td> <td>1870</td> <td>1962</td> </tr> </tbody> </table> <p>• Les modèles GC3641RCAM et GC3641WRCAM sont dotés d'un module <b>alimentation-USB</b>.</p> | TFC                        | 2                    | 3                      | 4                      | 5                      | 6                     | 7                     | 8                     | 9    | 10   | 11   | 12 | <b>GC3641RCA</b> (métal) | 722 | 746 | 766 | 790   | 828   | 863             | 898          | 929          | 967 | 1003 | 1052 | 1121 | <b>GC3641RCAM</b> (avec alim.) | 1742 | 1766 | 1786 | 1810 | 1848 | 1883 | 1918 | 1949 | 1987 | 2023 | 2072 | 2141 | <b>GC3641WRCA</b> (bois) | 504 | 536 | 563 | 594 | 645 | 692 | 739 | 780 | 831 | 879 | 944 | 1036 | <b>GC3641WRCAM</b> (avec alim.) | 1430 | 1462 | 1489 | 1520 | 1571 | 1618 | 1665 | 1706 | 1757 | 1805 | 1870 | 1962 |  |
|  | TFC   | 2                          | 3                    | 4                      | 5                      | 6                      | 7                     | 8                     | 9                     | 10   | 11   | 12   |    |                          |     |     |     |   |   |                 |              |              |     |      |      |      |                                |      |      |      |      |      |      |      |      |      |      |      |      |                          |     |     |     |     |     |     |     |     |     |     |     |      |                                 |      |      |      |      |      |      |      |      |      |      |      |      |  |
| <b>GC3641RCA</b> (métal)   | 722   | 746                        | 766                  | 790                    | 828                    | 863                    | 898                   | 929                   | 967                   | 1003 | 1052 | 1121 |    |                          |     |     |     |   |   |                 |              |              |     |      |      |      |                                |      |      |      |      |      |      |      |      |      |      |      |      |                          |     |     |     |     |     |     |     |     |     |     |     |      |                                 |      |      |      |      |      |      |      |      |      |      |      |      |  |
| <b>GC3641RCAM</b> (avec alim.)   | 1742  | 1766                       | 1786                 | 1810                   | 1848                   | 1883                   | 1918                  | 1949                  | 1987                  | 2023 | 2072 | 2141 |    |                          |     |     |     |   |   |                 |              |              |     |      |      |      |                                |      |      |      |      |      |      |      |      |      |      |      |      |                          |     |     |     |     |     |     |     |     |     |     |     |      |                                 |      |      |      |      |      |      |      |      |      |      |      |      |  |
| <b>GC3641WRCA</b> (bois)   | 504   | 536                        | 563                  | 594                    | 645                    | 692                    | 739                   | 780                   | 831                   | 879  | 944  | 1036 |    |                          |     |     |     |   |   |                 |              |              |     |      |      |      |                                |      |      |      |      |      |      |      |      |      |      |      |      |                          |     |     |     |     |     |     |     |     |     |     |     |      |                                 |      |      |      |      |      |      |      |      |      |      |      |      |  |
| <b>GC3641WRCAM</b> (avec alim.)  | 1430  | 1462                       | 1489                 | 1520                   | 1571                   | 1618                   | 1665                  | 1706                  | 1757                  | 1805 | 1870 | 1962 |    |                          |     |     |     |   |   |                 |              |              |     |      |      |      |                                |      |      |      |      |      |      |      |      |      |      |      |      |                          |     |     |     |     |     |     |     |     |     |     |     |      |                                 |      |      |      |      |      |      |      |      |      |      |      |      |  |
| <p>Préciser bois ou métal pour le manchon.</p> <table border="1"> <thead> <tr> <th rowspan="2"></th> <th colspan="3">DIMENSIONS HORS TOUT</th> <th colspan="3">DIMENSIONS DE L'ASSISE</th> <th colspan="2">DIMENSIONS DU DOSSIER</th> </tr> <tr> <th>L</th> <th>P</th> <th>H</th> <th>L</th> <th>P</th> <th>H</th> <th>L</th> <th>H</th> </tr> </thead> <tbody> <tr> <td>S'utilise du côté <b>droit</b> extérieur du module-siège de salon; <b>ne permet pas de le jumeler à d'autres modules-sièges ou tables.</b></td> <td>PO 3.5<br/>MM 89</td> <td>29<br/>737</td> <td>25.25<br/>641</td> <td>-</td> <td>-</td> <td>-</td> <td>-</td> <td>-</td> </tr> </tbody> </table> <p>RTA 1  1 par boîte</p>  |   | DIMENSIONS HORS TOUT       |                      |                        | DIMENSIONS DE L'ASSISE |                        |                       | DIMENSIONS DU DOSSIER |                       | L    | P    | H    | L  | P                        | H   | L   | H   | S'utilise du côté <b>droit</b> extérieur du module-siège de salon; <b>ne permet pas de le jumeler à d'autres modules-sièges ou tables.</b>  | PO 3.5<br>MM 89   | 29<br>737       | 25.25<br>641 | -            | -   | -    | -    | -    |                                |      |      |      |      |      |      |      |      |      |      |      |      |                          |     |     |     |     |     |     |     |     |     |     |     |      |                                 |      |      |      |      |      |      |      |      |      |      |      |      |  |
|  |   | DIMENSIONS HORS TOUT       |                      |                        | DIMENSIONS DE L'ASSISE |                        |                       | DIMENSIONS DU DOSSIER |                       |      |      |      |    |                          |     |     |     |   |   |                 |              |              |     |      |      |      |                                |      |      |      |      |      |      |      |      |      |      |      |      |                          |     |     |     |     |     |     |     |     |     |     |     |      |                                 |      |      |      |      |      |      |      |      |      |      |      |      |  |
|  | L   | P                          | H                    | L                      | P                      | H                      | L                     | H                     |                       |      |      |      |    |                          |     |     |     |   |   |                 |              |              |     |      |      |      |                                |      |      |      |      |      |      |      |      |      |      |      |      |                          |     |     |     |     |     |     |     |     |     |     |     |      |                                 |      |      |      |      |      |      |      |      |      |      |      |      |  |
| S'utilise du côté <b>droit</b> extérieur du module-siège de salon; <b>ne permet pas de le jumeler à d'autres modules-sièges ou tables.</b>   | PO 3.5<br>MM 89   | 29<br>737                  | 25.25<br>641         | -                      | -                      | -                      | -                     | -                     |                       |      |      |      |    |                          |     |     |     |   |   |                 |              |              |     |      |      |      |                                |      |      |      |      |      |      |      |      |      |      |      |      |                          |     |     |     |     |     |     |     |     |     |     |     |      |                                 |      |      |      |      |      |      |      |      |      |      |      |      |  |

| DESCRIPTION  | MODÈLE / CARACTÉRISTIQUES  | GRADES DE TEXTILE DE SÉRIE   |   |   |   |   |   |  |   |   |   |   |
|--|--|--|---|---|---|---|---|--|---|---|---|---|
|  <p><b>Bâti de gauche, accoudeoir à joue pleine, insertion en mélamine</b><br/>TFC : s.o.<br/>Poids unitaire : 15 LB   6.8 KG<br/>Poids - boîte : 18 LB   8.16 KG<br/>Volume - boîte : 2.1 P<sup>3</sup>   0.05 M<sup>3</sup></p>   | <p>Prix courant</p> <p><b>GC3641LCAL</b> (Métal) 886</p>   |  |   |   |   |   |   |  |   |   |   |   |
|  | <p>Préciser bois ou métal pour le manchon.</p>   | <p><b>DIMENSIONS HORS TOUT</b></p> <p>L P H</p>  |   |   | <p><b>DIMENSIONS DE L'ASSISE</b></p> <p>L P H</p> |   |   | <p><b>DIMENSIONS DU DOSSIER</b></p> <p>L H</p> |   |   |   |   |
|  | <p>S'utilise du côté <b>gauche</b> extérieur du module-siège de salon; <b>ne permet pas de le jumeler à d'autres modules-sièges ou tables.</b></p>   | <p>PO 3.5 29 25.25<br/>MM 89 737 641</p> <p><b>RTA 1</b>  1 par boîte</p>   | - | - | -   | - | - | -  | - | - | - | - |
|  <p><b>Bâti de droite, accoudeoir à joue pleine, insertion en mélamine</b><br/>TFC : s.o.<br/>Poids unitaire : 15 LB   6.8 KG<br/>Poids - boîte : 18 LB   8.16 KG<br/>Volume - boîte : 2.1 P<sup>3</sup>   0.05 M<sup>3</sup></p>   | <p>Prix courant</p> <p><b>GC3641RCAL</b> (Métal) 886</p>   |  |   |   |   |   |   |  |   |   |   |   |
|  | <p>Préciser bois ou métal pour le manchon.</p>   | <p><b>DIMENSIONS HORS TOUT</b></p> <p>L P H</p>  |   |   | <p><b>DIMENSIONS DE L'ASSISE</b></p> <p>L P H</p> |   |   | <p><b>DIMENSIONS DU DOSSIER</b></p> <p>L H</p> |   |   |   |   |
|  | <p>S'utilise du côté <b>droite</b> extérieur du module-siège de salon; <b>ne permet pas de le jumeler à d'autres modules-sièges ou tables.</b></p>   | <p>PO 3.5 29 25.25<br/>MM 89 737 641</p> <p><b>RTA 1</b>  1 par boîte</p>   | - | - | -   | - | - | -  | - | - | - | - |
|  <p><b>Bâti central, accoudeoir à joue ouverte</b><br/>TFC : s.o.<br/>Poids unitaire : métal : 7 LB   3.2 KG   bois : 7 LB   3.2 KG<br/>Poids - boîte : métal : 11 LB   4.99 KG   bois : 11 LB   4.99 KG<br/>Volume - boîte : 2.1 P<sup>3</sup>   0.05 M<sup>3</sup></p>                | <p>Prix courant</p> <p><b>GC36406LA</b> (métal) 545<br/><b>GC36406WLA</b> (bois) 375</p>   |  |   |   |   |   |   |  |   |   |   |   |
|  | <p>Préciser bois ou métal pour le manchon.</p>   | <p><b>DIMENSIONS HORS TOUT</b></p> <p>L P H</p>  |   |   | <p><b>DIMENSIONS DE L'ASSISE</b></p> <p>L P H</p> |   |   | <p><b>DIMENSIONS DU DOSSIER</b></p> <p>L H</p> |   |   |   |   |
|  | <p>S'utilise pour <b>jumeler</b> des modules-sièges de salon uniquement.</p>   | <p>PO 3.5 29 25.25<br/>MM 89 737 641</p> <p><b>RTA 1</b>  1 par boîte</p> | - | - | -   | - | - | -  | - | - | - | - |
|  <p><b>Bâti central, accoudeoir à joue pleine</b><br/>TFC : 0.75 V.   0.69 M<br/>Poids unitaire : métal : 7 LB   3.2 KG   bois : 7 LB   3.2 KG<br/>Poids - boîte : métal : 8.87 LB   4.02 KG   bois : 11 LB   4.99 KG<br/>Volume - boîte : 2.1 P<sup>3</sup>   0.05 M<sup>3</sup></p> | <p>TFC 2 3 4 5 6 7 8 9 10 11 12</p> <p><b>GC36406LCA</b> (métal) 722 746 766 790 828 863 898 929 967 1003 1052 1121<br/><b>GC36406WLCA</b> (bois) 504 536 563 594 645 692 739 780 831 879 944 1036</p> |  |   |   |   |   |   |  |   |   |   |   |
|  | <p>Préciser bois ou métal pour le manchon.</p>   | <p><b>DIMENSIONS HORS TOUT</b></p> <p>L P H</p>  |   |   | <p><b>DIMENSIONS DE L'ASSISE</b></p> <p>L P H</p> |   |   | <p><b>DIMENSIONS DU DOSSIER</b></p> <p>L H</p> |   |   |   |   |
|  | <p>S'utilise pour <b>jumeler</b> des modules-sièges de salon uniquement.</p>   | <p>PO 3.5 29 25.25<br/>MM 89 737 641</p> <p><b>RTA 1</b>  1 par boîte</p> | - | - | -   | - | - | -  | - | - | - | - |
|  <p><b>Bâti central, accoudeoir à joue pleine, insertion en mélamine</b><br/>TFC : s.o.<br/>Poids unitaire : 15 LB   6.8 KG<br/>Poids - boîte : 18 LB   8.16 KG<br/>Volume - boîte : 2.1 P<sup>3</sup>   0.05 M<sup>3</sup></p>   | <p>Prix courant</p> <p><b>GC36406LCAL</b> (Métal) 886</p>  |  |   |   |   |   |   |  |   |   |   |   |
|  | <p>Préciser bois ou métal pour le manchon.</p>   | <p><b>DIMENSIONS HORS TOUT</b></p> <p>L P H</p>  |   |   | <p><b>DIMENSIONS DE L'ASSISE</b></p> <p>L P H</p> |   |   | <p><b>DIMENSIONS DU DOSSIER</b></p> <p>L H</p> |   |   |   |   |
|  | <p>S'utilise pour <b>jumeler</b> des modules-sièges de salon uniquement.</p>   | <p>PO 3.5 29 25.25<br/>MM 89 737 641</p> <p><b>RTA 1</b>  1 par boîte</p> | - | - | -   | - | - | -  | - | - | - | - |

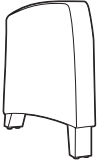
| DESCRIPTION   | MODÈLE / CARACTÉRISTIQUES  | GRADES DE TEXTILE DE SÉRIE   |                      |                        |                        |                        |                        |                       |                       |                       |      |      |      |                            |     |     |     |     |     |     |     |       |       |      |      |      |                            |     |     |     |     |     |     |     |     |     |   |   |      |  |  |  |  |  |  |  |  |  |  |
|---|--|--|----------------------|------------------------|------------------------|------------------------|------------------------|-----------------------|-----------------------|-----------------------|------|------|------|----------------------------|-----|-----|-----|-----|-----|-----|-----|-------|-------|------|------|------|----------------------------|-----|-----|-----|-----|-----|-----|-----|-----|-----|---|---|------|--|--|--|--|--|--|--|--|--|--|
|  <p><b>Bâti central, accoudoir à joue ouverte</b><br/>TFC : s.o.<br/>Poids unitaire : métal 7 LB   3.2 KG   bois : 7 LB   3.2 KG<br/>Poids - boîte : métal : 11 LB   4.99 KG   bois : 11 LB   4.99 KG<br/>Volume - boîte : 2.1 P<sup>3</sup>   0.05 M<sup>3</sup></p>              | <p>Prix courant</p> <p><b>GC36406TLA</b> (métal) 545<br/><b>GC36406WTLA</b> (bois) 375</p> <p>Préciser bois ou métal pour le manchon.</p>  |  |                      |                        |                        |                        |                        |                       |                       |                       |      |      |      |                            |     |     |     |     |     |     |     |       |       |      |      |      |                            |     |     |     |     |     |     |     |     |     |   |   |      |  |  |  |  |  |  |  |  |  |  |
|   | <p>S'utilise pour <b>jumeler</b> une table modulaire à la <b>gauche</b> d'un module-siège de salon.</p>  | <table border="1"> <thead> <tr> <th rowspan="2"></th> <th colspan="3">DIMENSIONS HORS TOUT</th> <th colspan="3">DIMENSIONS DE L'ASSISE</th> <th colspan="2">DIMENSIONS DU DOSSIER</th> </tr> <tr> <th>L</th> <th>P</th> <th>H</th> <th>L</th> <th>P</th> <th>H</th> <th>L</th> <th>H</th> </tr> </thead> <tbody> <tr> <td>PO</td> <td>3.5</td> <td>29</td> <td>25.25</td> <td>-</td> <td>-</td> <td>-</td> <td>-</td> <td>-</td> </tr> <tr> <td>MM</td> <td>89</td> <td>737</td> <td>641</td> <td>-</td> <td>-</td> <td>-</td> <td>-</td> <td>-</td> </tr> </tbody> </table> |                      | DIMENSIONS HORS TOUT   |                        |                        | DIMENSIONS DE L'ASSISE |                       |                       | DIMENSIONS DU DOSSIER |      | L    | P    | H                          | L   | P   | H   | L   | H   | PO  | 3.5 | 29    | 25.25 | -    | -    | -    | -                          | -   | MM  | 89  | 737 | 641 | -   | -   | -   | -   | -   | <p><b>RTA 1</b>  1 par boîte</p>   |      |  |  |  |  |  |  |  |  |  |  |
|   |  | DIMENSIONS HORS TOUT   |                      |                        | DIMENSIONS DE L'ASSISE |                        |                        | DIMENSIONS DU DOSSIER |                       |                       |      |      |      |                            |     |     |     |     |     |     |     |       |       |      |      |      |                            |     |     |     |     |     |     |     |     |     |   |   |      |  |  |  |  |  |  |  |  |  |  |
| L   |  | P  | H                    | L                      | P                      | H                      | L                      | H                     |                       |                       |      |      |      |                            |     |     |     |     |     |     |     |       |       |      |      |      |                            |     |     |     |     |     |     |     |     |     |   |   |      |  |  |  |  |  |  |  |  |  |  |
| PO  | 3.5  | 29   | 25.25                | -                      | -                      | -                      | -                      | -                     |                       |                       |      |      |      |                            |     |     |     |     |     |     |     |       |       |      |      |      |                            |     |     |     |     |     |     |     |     |     |   |   |      |  |  |  |  |  |  |  |  |  |  |
| MM  | 89   | 737  | 641                  | -                      | -                      | -                      | -                      | -                     |                       |                       |      |      |      |                            |     |     |     |     |     |     |     |       |       |      |      |      |                            |     |     |     |     |     |     |     |     |     |   |   |      |  |  |  |  |  |  |  |  |  |  |
|   |  |  |                      |                        |                        |                        |                        |                       |                       |                       |      |      |      |                            |     |     |     |     |     |     |     |       |       |      |      |      |                            |     |     |     |     |     |     |     |     |     |   |   |      |  |  |  |  |  |  |  |  |  |  |
|  <p><b>Bâti central, accoudoir à joue ouverte</b><br/>TFC : s.o.<br/>Poids unitaire : métal 7 LB   3.2 KG   bois : 7 LB   3.2 KG<br/>Poids - boîte : métal : 2.24 LB   1.02 KG   bois : 11 LB   4.99 KG<br/>Volume - boîte : 2.1 P<sup>3</sup>   0.05 M<sup>3</sup></p>            | <p>Prix courant</p> <p><b>GC36406TRA</b> (métal) 545<br/><b>GC36406WTRA</b> (bois) 375</p> <p>Préciser bois ou métal pour le manchon.</p>  |  |                      |                        |                        |                        |                        |                       |                       |                       |      |      |      |                            |     |     |     |     |     |     |     |       |       |      |      |      |                            |     |     |     |     |     |     |     |     |     |   |   |      |  |  |  |  |  |  |  |  |  |  |
|   | <p>S'utilise pour <b>jumeler</b> une table modulaire à la <b>droite</b> d'un module-siège de salon.</p>  | <table border="1"> <thead> <tr> <th rowspan="2"></th> <th colspan="3">DIMENSIONS HORS TOUT</th> <th colspan="3">DIMENSIONS DE L'ASSISE</th> <th colspan="2">DIMENSIONS DU DOSSIER</th> </tr> <tr> <th>L</th> <th>P</th> <th>H</th> <th>L</th> <th>P</th> <th>H</th> <th>L</th> <th>H</th> </tr> </thead> <tbody> <tr> <td>PO</td> <td>3.5</td> <td>29</td> <td>25.25</td> <td>-</td> <td>-</td> <td>-</td> <td>-</td> <td>-</td> </tr> <tr> <td>MM</td> <td>89</td> <td>737</td> <td>641</td> <td>-</td> <td>-</td> <td>-</td> <td>-</td> <td>-</td> </tr> </tbody> </table> |                      | DIMENSIONS HORS TOUT   |                        |                        | DIMENSIONS DE L'ASSISE |                       |                       | DIMENSIONS DU DOSSIER |      | L    | P    | H                          | L   | P   | H   | L   | H   | PO  | 3.5 | 29    | 25.25 | -    | -    | -    | -                          | -   | MM  | 89  | 737 | 641 | -   | -   | -   | -   | -   | <p><b>RTA 1</b>  1 par boîte</p>   |      |  |  |  |  |  |  |  |  |  |  |
|   |  | DIMENSIONS HORS TOUT   |                      |                        | DIMENSIONS DE L'ASSISE |                        |                        | DIMENSIONS DU DOSSIER |                       |                       |      |      |      |                            |     |     |     |     |     |     |     |       |       |      |      |      |                            |     |     |     |     |     |     |     |     |     |   |   |      |  |  |  |  |  |  |  |  |  |  |
| L   |  | P  | H                    | L                      | P                      | H                      | L                      | H                     |                       |                       |      |      |      |                            |     |     |     |     |     |     |     |       |       |      |      |      |                            |     |     |     |     |     |     |     |     |     |   |   |      |  |  |  |  |  |  |  |  |  |  |
| PO  | 3.5  | 29   | 25.25                | -                      | -                      | -                      | -                      | -                     |                       |                       |      |      |      |                            |     |     |     |     |     |     |     |       |       |      |      |      |                            |     |     |     |     |     |     |     |     |     |   |   |      |  |  |  |  |  |  |  |  |  |  |
| MM  | 89   | 737  | 641                  | -                      | -                      | -                      | -                      | -                     |                       |                       |      |      |      |                            |     |     |     |     |     |     |     |       |       |      |      |      |                            |     |     |     |     |     |     |     |     |     |   |   |      |  |  |  |  |  |  |  |  |  |  |
|   |  |  |                      |                        |                        |                        |                        |                       |                       |                       |      |      |      |                            |     |     |     |     |     |     |     |       |       |      |      |      |                            |     |     |     |     |     |     |     |     |     |   |   |      |  |  |  |  |  |  |  |  |  |  |
|  <p><b>Bâti central, accoudoir à joue pleine</b><br/>TFC : 0.75 V.   0.69 M<br/>Poids unitaire : métal 7 LB   3.2 KG   bois : 7 LB   3.2 KG<br/>Poids - boîte : métal : 8.87 LB   4.02 KG   bois : 11 LB   4.99 KG<br/>Volume - boîte : 2.1 P<sup>3</sup>   0.05 M<sup>3</sup></p> | <table border="1"> <thead> <tr> <th>TFC</th> <th>2</th> <th>3</th> <th>4</th> <th>5</th> <th>6</th> <th>7</th> <th>8</th> <th>9</th> <th>10</th> <th>11</th> <th>12</th> </tr> </thead> <tbody> <tr> <td><b>GC36406TLCA</b> (métal)</td> <td>722</td> <td>746</td> <td>766</td> <td>790</td> <td>828</td> <td>863</td> <td>898</td> <td>929</td> <td>967</td> <td>1003</td> <td>1052</td> <td>1121</td> </tr> <tr> <td><b>GC36406WTLCA</b> (bois)</td> <td>504</td> <td>536</td> <td>563</td> <td>594</td> <td>645</td> <td>692</td> <td>739</td> <td>780</td> <td>831</td> <td>879</td> <td>944</td> <td>1036</td> </tr> </tbody> </table> <p>Préciser bois ou métal pour le manchon.</p> | TFC  | 2                    | 3                      | 4                      | 5                      | 6                      | 7                     | 8                     | 9                     | 10   | 11   | 12   | <b>GC36406TLCA</b> (métal) | 722 | 746 | 766 | 790 | 828 | 863 | 898 | 929   | 967   | 1003 | 1052 | 1121 | <b>GC36406WTLCA</b> (bois) | 504 | 536 | 563 | 594 | 645 | 692 | 739 | 780 | 831 | 879   | 944   | 1036 |  |  |  |  |  |  |  |  |  |  |
|   | TFC  | 2  | 3                    | 4                      | 5                      | 6                      | 7                      | 8                     | 9                     | 10                    | 11   | 12   |      |                            |     |     |     |     |     |     |     |       |       |      |      |      |                            |     |     |     |     |     |     |     |     |     |   |   |      |  |  |  |  |  |  |  |  |  |  |
|   | <b>GC36406TLCA</b> (métal)   | 722  | 746                  | 766                    | 790                    | 828                    | 863                    | 898                   | 929                   | 967                   | 1003 | 1052 | 1121 |                            |     |     |     |     |     |     |     |       |       |      |      |      |                            |     |     |     |     |     |     |     |     |     |   |   |      |  |  |  |  |  |  |  |  |  |  |
| <b>GC36406WTLCA</b> (bois)  | 504  | 536  | 563                  | 594                    | 645                    | 692                    | 739                    | 780                   | 831                   | 879                   | 944  | 1036 |      |                            |     |     |     |     |     |     |     |       |       |      |      |      |                            |     |     |     |     |     |     |     |     |     |   |   |      |  |  |  |  |  |  |  |  |  |  |
| <p>S'utilise pour <b>jumeler</b> une table modulaire à la <b>gauche</b> d'un module-siège de salon.</p>   | <table border="1"> <thead> <tr> <th rowspan="2"></th> <th colspan="3">DIMENSIONS HORS TOUT</th> <th colspan="3">DIMENSIONS DE L'ASSISE</th> <th colspan="2">DIMENSIONS DU DOSSIER</th> </tr> <tr> <th>L</th> <th>P</th> <th>H</th> <th>L</th> <th>P</th> <th>H</th> <th>L</th> <th>H</th> </tr> </thead> <tbody> <tr> <td>PO</td> <td>3.5</td> <td>29</td> <td>25.25</td> <td>-</td> <td>-</td> <td>-</td> <td>-</td> <td>-</td> </tr> <tr> <td>MM</td> <td>89</td> <td>737</td> <td>641</td> <td>-</td> <td>-</td> <td>-</td> <td>-</td> <td>-</td> </tr> </tbody> </table>   |  | DIMENSIONS HORS TOUT |                        |                        | DIMENSIONS DE L'ASSISE |                        |                       | DIMENSIONS DU DOSSIER |                       | L    | P    | H    | L                          | P   | H   | L   | H   | PO  | 3.5 | 29  | 25.25 | -     | -    | -    | -    | -                          | MM  | 89  | 737 | 641 | -   | -   | -   | -   | -   | <p><b>RTA 1</b>  1 par boîte</p>   |   |      |  |  |  |  |  |  |  |  |  |  |
|   | DIMENSIONS HORS TOUT   |  |                      | DIMENSIONS DE L'ASSISE |                        |                        | DIMENSIONS DU DOSSIER  |                       |                       |                       |      |      |      |                            |     |     |     |     |     |     |     |       |       |      |      |      |                            |     |     |     |     |     |     |     |     |     |   |   |      |  |  |  |  |  |  |  |  |  |  |
|   | L  | P  | H                    | L                      | P                      | H                      | L                      | H                     |                       |                       |      |      |      |                            |     |     |     |     |     |     |     |       |       |      |      |      |                            |     |     |     |     |     |     |     |     |     |   |   |      |  |  |  |  |  |  |  |  |  |  |
| PO  | 3.5  | 29   | 25.25                | -                      | -                      | -                      | -                      | -                     |                       |                       |      |      |      |                            |     |     |     |     |     |     |     |       |       |      |      |      |                            |     |     |     |     |     |     |     |     |     |   |   |      |  |  |  |  |  |  |  |  |  |  |
| MM  | 89   | 737  | 641                  | -                      | -                      | -                      | -                      | -                     |                       |                       |      |      |      |                            |     |     |     |     |     |     |     |       |       |      |      |      |                            |     |     |     |     |     |     |     |     |     |   |   |      |  |  |  |  |  |  |  |  |  |  |
|   |  |  |                      |                        |                        |                        |                        |                       |                       |                       |      |      |      |                            |     |     |     |     |     |     |     |       |       |      |      |      |                            |     |     |     |     |     |     |     |     |     |   |   |      |  |  |  |  |  |  |  |  |  |  |
|  <p><b>Bâti central, accoudoir à joue pleine</b><br/>TFC : 0.75 V.   0.69 M<br/>Poids unitaire : métal 7 LB   3.2 KG   bois : 7 LB   3.2 KG<br/>Poids - boîte : métal : 11 LB   4.99 KG   bois : 11 LB   4.99 KG<br/>Volume - boîte : 2.1 P<sup>3</sup>   0.05 M<sup>3</sup></p> | <table border="1"> <thead> <tr> <th>TFC</th> <th>2</th> <th>3</th> <th>4</th> <th>5</th> <th>6</th> <th>7</th> <th>8</th> <th>9</th> <th>10</th> <th>11</th> <th>12</th> </tr> </thead> <tbody> <tr> <td><b>GC36406TRCA</b> (métal)</td> <td>722</td> <td>746</td> <td>766</td> <td>790</td> <td>828</td> <td>863</td> <td>898</td> <td>929</td> <td>967</td> <td>1003</td> <td>1052</td> <td>1121</td> </tr> <tr> <td><b>GC36406WTRCA</b> (bois)</td> <td>504</td> <td>536</td> <td>563</td> <td>594</td> <td>645</td> <td>692</td> <td>739</td> <td>780</td> <td>831</td> <td>879</td> <td>944</td> <td>1036</td> </tr> </tbody> </table> <p>Préciser bois ou métal pour le manchon.</p> | TFC  | 2                    | 3                      | 4                      | 5                      | 6                      | 7                     | 8                     | 9                     | 10   | 11   | 12   | <b>GC36406TRCA</b> (métal) | 722 | 746 | 766 | 790 | 828 | 863 | 898 | 929   | 967   | 1003 | 1052 | 1121 | <b>GC36406WTRCA</b> (bois) | 504 | 536 | 563 | 594 | 645 | 692 | 739 | 780 | 831 | 879   | 944   | 1036 |  |  |  |  |  |  |  |  |  |  |
|   | TFC  | 2  | 3                    | 4                      | 5                      | 6                      | 7                      | 8                     | 9                     | 10                    | 11   | 12   |      |                            |     |     |     |     |     |     |     |       |       |      |      |      |                            |     |     |     |     |     |     |     |     |     |   |   |      |  |  |  |  |  |  |  |  |  |  |
|   | <b>GC36406TRCA</b> (métal)   | 722  | 746                  | 766                    | 790                    | 828                    | 863                    | 898                   | 929                   | 967                   | 1003 | 1052 | 1121 |                            |     |     |     |     |     |     |     |       |       |      |      |      |                            |     |     |     |     |     |     |     |     |     |   |   |      |  |  |  |  |  |  |  |  |  |  |
| <b>GC36406WTRCA</b> (bois)  | 504  | 536  | 563                  | 594                    | 645                    | 692                    | 739                    | 780                   | 831                   | 879                   | 944  | 1036 |      |                            |     |     |     |     |     |     |     |       |       |      |      |      |                            |     |     |     |     |     |     |     |     |     |   |   |      |  |  |  |  |  |  |  |  |  |  |
| <p>S'utilise pour <b>jumeler</b> une table modulaire à la <b>droite</b> d'un module-siège de salon.</p>   | <table border="1"> <thead> <tr> <th rowspan="2"></th> <th colspan="3">DIMENSIONS HORS TOUT</th> <th colspan="3">DIMENSIONS DE L'ASSISE</th> <th colspan="2">DIMENSIONS DU DOSSIER</th> </tr> <tr> <th>L</th> <th>P</th> <th>H</th> <th>L</th> <th>P</th> <th>H</th> <th>L</th> <th>H</th> </tr> </thead> <tbody> <tr> <td>PO</td> <td>3.5</td> <td>29</td> <td>25.25</td> <td>-</td> <td>-</td> <td>-</td> <td>-</td> <td>-</td> </tr> <tr> <td>MM</td> <td>89</td> <td>737</td> <td>641</td> <td>-</td> <td>-</td> <td>-</td> <td>-</td> <td>-</td> </tr> </tbody> </table>   |  | DIMENSIONS HORS TOUT |                        |                        | DIMENSIONS DE L'ASSISE |                        |                       | DIMENSIONS DU DOSSIER |                       | L    | P    | H    | L                          | P   | H   | L   | H   | PO  | 3.5 | 29  | 25.25 | -     | -    | -    | -    | -                          | MM  | 89  | 737 | 641 | -   | -   | -   | -   | -   | <p><b>RTA 1</b>  1 par boîte</p> |   |      |  |  |  |  |  |  |  |  |  |  |
|   | DIMENSIONS HORS TOUT   |  |                      | DIMENSIONS DE L'ASSISE |                        |                        | DIMENSIONS DU DOSSIER  |                       |                       |                       |      |      |      |                            |     |     |     |     |     |     |     |       |       |      |      |      |                            |     |     |     |     |     |     |     |     |     |   |   |      |  |  |  |  |  |  |  |  |  |  |
|   | L  | P  | H                    | L                      | P                      | H                      | L                      | H                     |                       |                       |      |      |      |                            |     |     |     |     |     |     |     |       |       |      |      |      |                            |     |     |     |     |     |     |     |     |     |   |   |      |  |  |  |  |  |  |  |  |  |  |
| PO  | 3.5  | 29   | 25.25                | -                      | -                      | -                      | -                      | -                     |                       |                       |      |      |      |                            |     |     |     |     |     |     |     |       |       |      |      |      |                            |     |     |     |     |     |     |     |     |     |   |   |      |  |  |  |  |  |  |  |  |  |  |
| MM  | 89   | 737  | 641                  | -                      | -                      | -                      | -                      | -                     |                       |                       |      |      |      |                            |     |     |     |     |     |     |     |       |       |      |      |      |                            |     |     |     |     |     |     |     |     |     |   |   |      |  |  |  |  |  |  |  |  |  |  |
|   |  |  |                      |                        |                        |                        |                        |                       |                       |                       |      |      |      |                            |     |     |     |     |     |     |     |       |       |      |      |      |                            |     |     |     |     |     |     |     |     |     |   |   |      |  |  |  |  |  |  |  |  |  |  |
|  <p><b>Bâti central, accoudoir à joue pleine, insertion en mélamine</b><br/>TFC : s.o.<br/>Poids unitaire : 15 LB   6.8 KG<br/>Poids - boîte : 18 LB   8.16 KG<br/>Volume - boîte : 2.1 P<sup>3</sup>   0.05 M<sup>3</sup></p>   | <p>Prix courant</p> <p><b>GC36406TLCAL</b> (Métal) 886</p> <p>Préciser bois ou métal pour le manchon.</p>  |  |                      |                        |                        |                        |                        |                       |                       |                       |      |      |      |                            |     |     |     |     |     |     |     |       |       |      |      |      |                            |     |     |     |     |     |     |     |     |     |   |   |      |  |  |  |  |  |  |  |  |  |  |
|   | <p>S'utilise pour <b>jumeler</b> une table modulaire à la <b>gauche</b> d'un module-siège de salon.</p>  | <table border="1"> <thead> <tr> <th rowspan="2"></th> <th colspan="3">DIMENSIONS HORS TOUT</th> <th colspan="3">DIMENSIONS DE L'ASSISE</th> <th colspan="2">DIMENSIONS DU DOSSIER</th> </tr> <tr> <th>L</th> <th>P</th> <th>H</th> <th>L</th> <th>P</th> <th>H</th> <th>L</th> <th>H</th> </tr> </thead> <tbody> <tr> <td>PO</td> <td>3.5</td> <td>29</td> <td>25.25</td> <td>-</td> <td>-</td> <td>-</td> <td>-</td> <td>-</td> </tr> <tr> <td>MM</td> <td>89</td> <td>737</td> <td>641</td> <td>-</td> <td>-</td> <td>-</td> <td>-</td> <td>-</td> </tr> </tbody> </table> |                      | DIMENSIONS HORS TOUT   |                        |                        | DIMENSIONS DE L'ASSISE |                       |                       | DIMENSIONS DU DOSSIER |      | L    | P    | H                          | L   | P   | H   | L   | H   | PO  | 3.5 | 29    | 25.25 | -    | -    | -    | -                          | -   | MM  | 89  | 737 | 641 | -   | -   | -   | -   | -   | <p><b>RTA 1</b>  1 par boîte</p> |      |  |  |  |  |  |  |  |  |  |  |
|   |  | DIMENSIONS HORS TOUT   |                      |                        | DIMENSIONS DE L'ASSISE |                        |                        | DIMENSIONS DU DOSSIER |                       |                       |      |      |      |                            |     |     |     |     |     |     |     |       |       |      |      |      |                            |     |     |     |     |     |     |     |     |     |   |   |      |  |  |  |  |  |  |  |  |  |  |
| L   |  | P  | H                    | L                      | P                      | H                      | L                      | H                     |                       |                       |      |      |      |                            |     |     |     |     |     |     |     |       |       |      |      |      |                            |     |     |     |     |     |     |     |     |     |   |   |      |  |  |  |  |  |  |  |  |  |  |
| PO  | 3.5  | 29   | 25.25                | -                      | -                      | -                      | -                      | -                     |                       |                       |      |      |      |                            |     |     |     |     |     |     |     |       |       |      |      |      |                            |     |     |     |     |     |     |     |     |     |   |   |      |  |  |  |  |  |  |  |  |  |  |
| MM  | 89   | 737  | 641                  | -                      | -                      | -                      | -                      | -                     |                       |                       |      |      |      |                            |     |     |     |     |     |     |     |       |       |      |      |      |                            |     |     |     |     |     |     |     |     |     |   |   |      |  |  |  |  |  |  |  |  |  |  |
|   |  |  |                      |                        |                        |                        |                        |                       |                       |                       |      |      |      |                            |     |     |     |     |     |     |     |       |       |      |      |      |                            |     |     |     |     |     |     |     |     |     |   |   |      |  |  |  |  |  |  |  |  |  |  |
|  <p><b>Bâti central, accoudoir à joue pleine, insertion en mélamine</b><br/>TFC : s.o.<br/>Poids unitaire : 15 LB   6.8 KG<br/>Poids - boîte : 18 LB   8.16 KG<br/>Volume - boîte : 2.1 P<sup>3</sup>   0.05 M<sup>3</sup></p>   | <p>Prix courant</p> <p><b>GC36406TRCAL</b> (Métal) 886</p> <p>Préciser bois ou métal pour le manchon.</p>  |  |                      |                        |                        |                        |                        |                       |                       |                       |      |      |      |                            |     |     |     |     |     |     |     |       |       |      |      |      |                            |     |     |     |     |     |     |     |     |     |   |   |      |  |  |  |  |  |  |  |  |  |  |
|   | <p>S'utilise pour <b>jumeler</b> une table modulaire à la <b>droite</b> d'un module-siège de salon.</p>  | <table border="1"> <thead> <tr> <th rowspan="2"></th> <th colspan="3">DIMENSIONS HORS TOUT</th> <th colspan="3">DIMENSIONS DE L'ASSISE</th> <th colspan="2">DIMENSIONS DU DOSSIER</th> </tr> <tr> <th>L</th> <th>P</th> <th>H</th> <th>L</th> <th>P</th> <th>H</th> <th>L</th> <th>H</th> </tr> </thead> <tbody> <tr> <td>PO</td> <td>3.5</td> <td>29</td> <td>25.25</td> <td>-</td> <td>-</td> <td>-</td> <td>-</td> <td>-</td> </tr> <tr> <td>MM</td> <td>89</td> <td>737</td> <td>641</td> <td>-</td> <td>-</td> <td>-</td> <td>-</td> <td>-</td> </tr> </tbody> </table> |                      | DIMENSIONS HORS TOUT   |                        |                        | DIMENSIONS DE L'ASSISE |                       |                       | DIMENSIONS DU DOSSIER |      | L    | P    | H                          | L   | P   | H   | L   | H   | PO  | 3.5 | 29    | 25.25 | -    | -    | -    | -                          | -   | MM  | 89  | 737 | 641 | -   | -   | -   | -   | -   | <p><b>RTA 1</b>  1 par boîte</p> |      |  |  |  |  |  |  |  |  |  |  |
|   |  | DIMENSIONS HORS TOUT   |                      |                        | DIMENSIONS DE L'ASSISE |                        |                        | DIMENSIONS DU DOSSIER |                       |                       |      |      |      |                            |     |     |     |     |     |     |     |       |       |      |      |      |                            |     |     |     |     |     |     |     |     |     |   |   |      |  |  |  |  |  |  |  |  |  |  |
| L   |  | P  | H                    | L                      | P                      | H                      | L                      | H                     |                       |                       |      |      |      |                            |     |     |     |     |     |     |     |       |       |      |      |      |                            |     |     |     |     |     |     |     |     |     |   |   |      |  |  |  |  |  |  |  |  |  |  |
| PO  | 3.5  | 29   | 25.25                | -                      | -                      | -                      | -                      | -                     |                       |                       |      |      |      |                            |     |     |     |     |     |     |     |       |       |      |      |      |                            |     |     |     |     |     |     |     |     |     |   |   |      |  |  |  |  |  |  |  |  |  |  |
| MM  | 89   | 737  | 641                  | -                      | -                      | -                      | -                      | -                     |                       |                       |      |      |      |                            |     |     |     |     |     |     |     |       |       |      |      |      |                            |     |     |     |     |     |     |     |     |     |   |   |      |  |  |  |  |  |  |  |  |  |  |
|   |  |  |                      |                        |                        |                        |                        |                       |                       |                       |      |      |      |                            |     |     |     |     |     |     |     |       |       |      |      |      |                            |     |     |     |     |     |     |     |     |     |   |   |      |  |  |  |  |  |  |  |  |  |  |

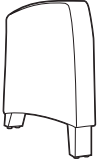
| DESCRIPTION  | MODÈLE / CARACTÉRISTIQUES  | GRADES DE TEXTILE DE SÉRIE |                      |             |     |                        |     |     |                       |      |      |      |      |
|--|--|----------------------------|----------------------|-------------|-----|------------------------|-----|-----|-----------------------|------|------|------|------|
|  |  | TFC                        | 2                    | 3           | 4   | 5                      | 6   | 7   | 8                     | 9    | 10   | 11   | 12   |
|  <p><b>Bâti central, accoudoir entièrement rembourré</b><br/>                     TFC : 1.75 V.   1.6 M<br/>                     Poids unitaire : métal : 15 LB   6.8 KG<br/>                     Poids - boîte : métal : 35 LB   15.88 KG<br/>                     Volume - boîte : 6 P<sup>3</sup>   0.16 M<sup>3</sup></p>   | <b>GC3676CFA</b>   | 440                        | 496                  | 543         | 598 | 687                    | 769 | 851 | 923                   | 1012 | 1096 | 1210 | 1371 |
|  | Préciser bois ou uréthane pour les pieds.  |                            |                      |             |     |                        |     |     |                       |      |      |      |      |
|  | Manchons bois ou uréthane en option. Ajouter 142 \$.   |                            |                      |             |     |                        |     |     |                       |      |      |      |      |
|  | S'utilise pour <b>jumeler</b> des module-sièges de salon ou table modulaire.   |                            |                      |             |     |                        |     |     |                       |      |      |      |      |
|  |  |                            | DIMENSIONS HORS TOUT |             |     | DIMENSIONS DE L'ASSISE |     |     | DIMENSIONS DU DOSSIER |      |      |      |      |
|  |  | L                          | P                    | H           | L   | P                      | H   | L   | H                     |      |      |      |      |
|  |  | PO 5                       | 29                   | 25.25       | -   | -                      | -   | -   | -                     |      |      |      |      |
|  |  | MM 127                     | 737                  | 641         | -   | -                      | -   | -   | -                     |      |      |      |      |
|  |  | RTA 00                     |                      | 1 par boîte |     |                        |     |     |                       |      |      |      |      |
|  <p><b>Bâti de gauche, accoudoir entièrement rembourré</b><br/>                     TFC : 1.75 V.   1.6 M<br/>                     Poids unitaire : métal : 15 LB   6.8 KG<br/>                     Poids - boîte : métal : 20 LB   9.07 KG<br/>                     Volume - boîte : 6 P<sup>3</sup>   0.16 M<sup>3</sup></p>  | <b>GC3676LA</b>  | 440                        | 496                  | 543         | 598 | 687                    | 769 | 851 | 923                   | 1012 | 1096 | 1210 | 1371 |
|  | Préciser bois ou uréthane pour les pieds.  |                            |                      |             |     |                        |     |     |                       |      |      |      |      |
|  | Manchons bois ou uréthane en option. Ajouter 142 \$.   |                            |                      |             |     |                        |     |     |                       |      |      |      |      |
|  | S'utilise du côté <b>gauche</b> extérieur du module-siège de salon; <b>ne permet pas de le jumeler à d'autres module-sièges ou tables.</b> |                            |                      |             |     |                        |     |     |                       |      |      |      |      |
|  |  |                            | DIMENSIONS HORS TOUT |             |     | DIMENSIONS DE L'ASSISE |     |     | DIMENSIONS DU DOSSIER |      |      |      |      |
|  |  | L                          | P                    | H           | L   | P                      | H   | L   | H                     |      |      |      |      |
|  |  | PO 5                       | 29                   | 25.25       | -   | -                      | -   | -   | -                     |      |      |      |      |
|  |  | MM 127                     | 737                  | 641         | -   | -                      | -   | -   | -                     |      |      |      |      |
|  |  | RTA 00                     |                      | 1 par boîte |     |                        |     |     |                       |      |      |      |      |
|  <p><b>Bâti de droite, accoudoir entièrement rembourré</b><br/>                     TFC : 1.75 V.   1.6 M<br/>                     Poids unitaire : métal : 15 LB   6.8 KG<br/>                     Poids - boîte : métal : 20 LB   9.07 KG<br/>                     Volume - boîte : 6 P<sup>3</sup>   0.16 M<sup>3</sup></p> | <b>GC3676RA</b>  | 440                        | 496                  | 543         | 598 | 687                    | 769 | 851 | 923                   | 1012 | 1096 | 1210 | 1371 |
|  | Préciser bois ou uréthane pour les pieds.  |                            |                      |             |     |                        |     |     |                       |      |      |      |      |
|  | Manchons bois ou uréthane en option. Ajouter 142 \$.   |                            |                      |             |     |                        |     |     |                       |      |      |      |      |
|  | S'utilise du côté <b>droite</b> extérieur du module-siège de salon; <b>ne permet pas de le jumeler à d'autres module-sièges ou tables.</b> |                            |                      |             |     |                        |     |     |                       |      |      |      |      |
|  |  |                            | DIMENSIONS HORS TOUT |             |     | DIMENSIONS DE L'ASSISE |     |     | DIMENSIONS DU DOSSIER |      |      |      |      |
|  |  | L                          | P                    | H           | L   | P                      | H   | L   | H                     |      |      |      |      |
|  |  | PO 5                       | 29                   | 25.25       | -   | -                      | -   | -   | -                     |      |      |      |      |
|  |  | MM 127                     | 737                  | 641         | -   | -                      | -   | -   | -                     |      |      |      |      |
|  |  | RTA 00                     |                      | 1 par boîte |     |                        |     |     |                       |      |      |      |      |

**Tables modulaires :**

Les dessus mesurent 1 po d'épaisseur.

Tables avec pieds en bois :

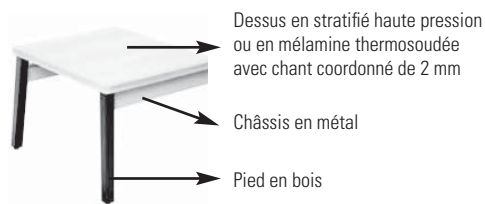

Tables avec pieds en métal :

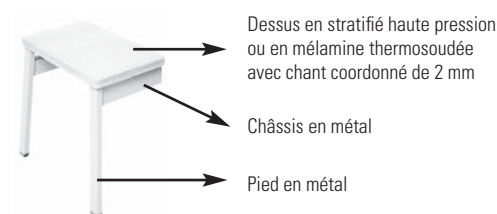
**Finis – Dessus :****Mélamine thermosoudée (LP)**

Acajou absolu (ACJ)  
Nuit d'Orient (ASN)  
Cerisier Avant (AWC)  
Miel Avant (AWH)  
Noir (BLK)  
Blizzard (BZD)  
Cobalt brossé (BCR)  
Érable clair (CMB)  
Gris hors série (CGY)  
Espresso profond (DES)  
Blanc de blancs (DWT)  
Fashionista (FAS)  
Première classe (FCL)  
Noce Biondo (NBL)  
Noce Grigio (NGL)  
Noce Leggero (NEL)  
Noce Medio (NML)  
Acajou sur quartier (QTM)  
Beauté naturelle (SBY)  
Concassé (SDT)  
Orage (SOG)  
Brou (WHE)  
Chocolat blanc (WHC)  
Cerisier d'hiver (WCR)

**Stratifié haute pression (HP)**

Acajou absolu (ACJ)  
Nuit d'Orient (ASN)  
Cerisier Avant (W357)  
Miel Avant (W356)  
Noir (BLK)  
Blizzard (BZD)  
Cobalt brossé (BRC)  
Érable clair (CMB)  
Gris hors série (CGY)  
Espresso profond (W142)  
Blanc de blancs (DWT)  
Fashionista (FAS)  
Première classe (FCL)  
Noce Biondo (NBL)  
Noce Grigio (NGL)  
Noce Leggero (NEL)  
Noce Medio (NML)  
Acajou sur quartier (QTM)  
Beauté naturelle (SBY)  
Concassé (SDT)  
Orage (SOG)  
Brou (WHE)  
Chocolat blanc (WHC)  
Cerisier d'hiver (WCR)

**Finis – Pieds en bois (dessus, pieds et ceinture) :**

Absolu (AAM)  
Noir fusain sur érable (CJM)  
Cerisier sur érable (ACM)  
Acajou Empire sur érable (EMM)  
Chêne foncé sur érable (EOM)  
Noyer moyen sur érable (MWM)  
Espresso sur érable (ECM)  
Bois fruitier sur érable (TFM)  
Gris (HGM)  
Chêne moisson sur érable (HOM)  
Miel sur érable (AHM)  
Onyx noir sur érable (JOM)  
Miel clair sur érable (LHM)  
Érable sur érable (AVM)  
Noyer Naturel (NLW)  
Nuit (ASM)  
Noce Biondo (NBM)  
Noce Grigio (NGM)  
Noce Leggero (NEM)  
Noce Medio (NMM)  
Palissandre sur érable (SKM)  
Acajou moiré sur érable (TMM)  
Noyer moiré sur érable (TWM)  
Cerisier d'hiver sur érable (WCM)  
Sablé sur érable (SBM)  
Crème WC (WTM)  
Chêne argenté sur érable (SOM)  
Blanc sur érable (WHM)

**Finis – Pieds en métal :**

Noir (TBL), stratus (TIV), Blanc de blancs (TDW), brume (TFO), givre (TFR), kahlua (TKA), café au lait (TLA), moka (TMO), nevada (TNE), sable (TSN), ombre (TSH), avoine grillée (TOA) ou tungstène (TTU), à préciser.

**Finis – Châssis en métal :**

Noir (TBL), stratus (TIV), Blanc de blancs (TDW), brume (TFO), givre (TFR), kahlua (TKA), café au lait (TLA), moka (TMO), nevada (TNE), sable (TSN), ombre (TSH), avoine grillée (TOA) ou tungstène (TTU), à préciser.

**Modules alimentation-USB :**

Pour les tables avec un module alimentation-USB, se reporter aux modèles se terminant par la lettre « M ». Le module alimentation-USB comprend deux prises de courant et quatre ports USB avec un cordon de 6 pieds de long. Offert en fini noir ou blanc (doit être précisé au moment de la commande). Le module est installé **en applique** sur les tables étroites; **en surface** sur les tables plus larges.

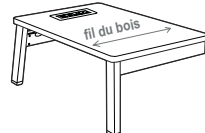
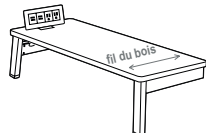

**TABLES MODULAIRES**      **MODÈLE**      **DIMENSIONS** <sup>PO</sup> <sub>MM</sub>      **POIDS** <sup>LB</sup> <sub>KG</sub>      **VOLUME** <sup>PI</sup> <sub>M<sup>3</sup></sub>      **PRIX COURANT**

L x P x H

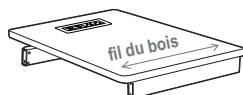

Table centrale régulière

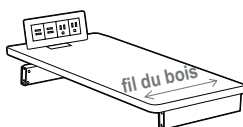
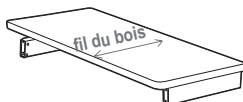

Table centrale étroite

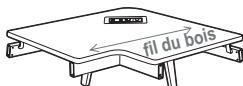

Table de coin de gauche pour bâti en bois

|   |                                    |           |             |               |
|---|------------------------------------|-----------|-------------|---------------|
| GC36401-LP                              | 20.25 x 28 x 13<br>514 x 711 x 330 | 18<br>8.2 | 3.5<br>0.09 | <b>785\$</b>  |
| GC36401M-LP<br>avec module alimentation |                                    |           |             | <b>1744\$</b> |
| GC36401-HP                              | 20.25 x 28 x 13<br>514 x 711 x 330 | 18<br>8.2 | 3.5<br>0.09 | <b>821\$</b>  |
| GC36401M-HP<br>avec module alimentation |                                    |           |             | <b>1780\$</b> |

- Pour un dessus en mélamine (LP), préciser le modèle GC36401-LP.
- Pour un dessus en stratifié (HP), préciser le modèle GC36401-HP.
- Les modèles GC36401M-LP et GC36401M-HP sont dotés d'un module **alimentation-USB** monté en surface. (Non illustré; se reporter à la page Primacare<sup>MC</sup> modulaire salon – Caractéristiques des tables pour plus de détails.)

Chant coordonné de 2 mm. La table doit être jointe à des bâtis pied-accouoir de **salon en bois ou en métal** (GC36406TLA/TRA, GC36406TLCA/TRCA, GC36406WTLA/TRA, GC36406WTLCA/TRCA). 1 par boîte.

|   |                                 |           |             |               |
|---|---------------------------------|-----------|-------------|---------------|
| GC36402-LP                              | 12 x 28 x 13<br>305 x 711 x 330 | 15<br>6.8 | 2.1<br>0.05 | <b>757\$</b>  |
| GC36402M-LP<br>avec module alimentation |                                 |           |             | <b>1717\$</b> |
| GC36402-HP                              | 12 x 28 x 13<br>305 x 711 x 330 | 15<br>6.8 | 2.1<br>0.05 | <b>791\$</b>  |
| GC36402M-HP<br>avec module alimentation |                                 |           |             | <b>1750\$</b> |

- Pour un dessus en mélamine (LP), préciser le modèle GC36402-LP.
- Pour un dessus en stratifié (HP), préciser le modèle GC36402-HP.
- Les modèles GC36402M-LP et GC36402M-HP sont dotés d'un module **alimentation-USB** monté en surface. (Non illustré; se reporter à la page Primacare<sup>MC</sup> modulaire salon – Caractéristiques des tables pour plus de détails.)



Chant coordonné de 2 mm. La table doit être jointe à des bâtis pied-accouoir de **salon en bois ou en métal** (GC36406TLA/TRA, GC36406TLCA/TRCA, GC36406WTLA/TRA, GC36406WTLCA/TRCA). 1 par boîte.

|   |                                       |            |           |               |
|---|---------------------------------------|------------|-----------|---------------|
| GC36403WL-LP                              | 37.12 x 37.12 x 13<br>943 x 943 x 330 | 41<br>18.6 | 6<br>0.16 | <b>1220\$</b> |
| GC36403WLM-LP<br>avec module alimentation |                                       |            |           | <b>2091\$</b> |
| GC36403WL-HP                              | 37.12 x 37.12 x 13<br>943 x 943 x 330 | 41<br>18.6 | 6<br>0.16 | <b>1294\$</b> |
| GC36403WLM-HP<br>avec module alimentation |                                       |            |           | <b>2164\$</b> |

- Pour un dessus en mélamine (LP), préciser le modèle GC36403WL-LP.
- Pour un dessus en stratifié (HP), préciser le modèle GC36403WL-HP.
- Les modèles GC36403WLM-LP et GC36403WLM-HP sont dotés d'un module **alimentation-USB** monté en surface. (Non illustré; se reporter à la page Primacare<sup>MC</sup> modulaire salon – Caractéristiques des tables pour plus de détails.)

Chant coordonné de 2 mm. La table doit être jointe à des bâtis pied-accouoir de **salon en bois** (GC36406WTLA/TRA, GC36406WTLCA/TRCA). La table permet un dégagement pour les genoux avec des sièges configurés en angle. 1 par boîte.

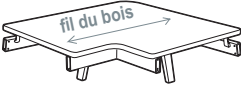
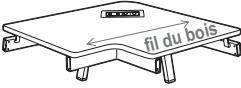
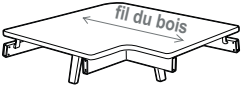
- Comprend deux pieds arrière en bois (non illustrés).

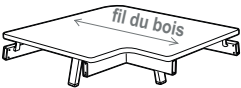
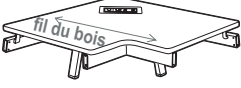
| TABLES MODULAIRES   | MODÈLE                                    | DIMENSIONS <sup>PO</sup><br>MM<br>L x P x H | POIDS <sup>LB</sup><br>KG | VOLUME <sup>PI<sup>3</sup></sup><br>M <sup>3</sup> | PRIX COURANT  |
|---|---|---|---------------------------|--|---------------|
|    | GC36403L-LP                               | 37.12 x 37.12 x 13<br>943 x 943 x 330       | 41<br>18.6                | 6<br>0.16  | <b>1405\$</b> |
|   | GC36403LM-LP<br>avec module alimentation  |   |                           |  | <b>2362\$</b> |
|    | GC36403L-HP                               | 37.12 x 37.12 x 13<br>943 x 943 x 330       | 41<br>18.6                | 6<br>0.16  | <b>1485\$</b> |
|   | GC36403LM-HP<br>avec module alimentation  |   |                           |  | <b>2444\$</b> |
| <ul style="list-style-type: none"> <li>• Pour un dessus en mélamine (LP), préciser le modèle GC36403L-LP.</li> <li>• Pour un dessus en stratifié (HP), préciser le modèle GC36403L-HP.</li> </ul>   |   |   |                           |  |               |
| <p>Les modèles GC36403LM-LP et GC36403LM-HP sont dotés d'un module <b>alimentation-USB</b> monté en surface. (Non illustré; se reporter à la page Primacare<sup>MC</sup> modulaire salon – Caractéristiques des tables pour plus de détails.)</p>   |   |   |                           |  |               |
| <p>Chant coordonné de 2 mm. La table doit être jointe à des bâtis pied-accoudoir de <b>salon en métal</b> (GC36406TLA/TRA, GC36406TLCA/TRCA). La table permet un dégagement pour les genoux avec des sièges configurés en angle. 1 par boîte.</p> <ul style="list-style-type: none"> <li>• Comprend deux pieds arrière en métal (non illustrés).</li> </ul> |   |   |                           |  |               |
|    | GC36403WR-LP                              | 37.12 x 37.12 x 13<br>943 x 943 x 330       | 41<br>18.6                | 6<br>0.16  | <b>1220\$</b> |
|   | GC36403WRM-LP<br>avec module alimentation |   |                           |  | <b>2091\$</b> |
|   | GC36403WR-HP                              | 37.12 x 37.12 x 13<br>943 x 943 x 330       | 41<br>18.6                | 6<br>0.16  | <b>1294\$</b> |
|   | GC36403WRM-HP<br>avec module alimentation |   |                           |  | <b>2164\$</b> |
| <ul style="list-style-type: none"> <li>• Pour un dessus en mélamine (LP), préciser le modèle GC36403WR-LP.</li> <li>• Pour un dessus en stratifié (HP), préciser le modèle GC36403WR-HP.</li> </ul>   |   |   |                           |  |               |
| <p>Les modèles GC36403WRM-LP et GC36403WRM-HP sont dotés d'un module <b>alimentation-USB</b> monté en surface. (Non illustré; se reporter à la page Primacare<sup>MC</sup> modulaire salon – Caractéristiques des tables pour plus de détails.)</p>   |   |   |                           |  |               |
| <p>Chant coordonné de 2 mm. La table doit être jointe à des bâtis pied-accoudoir de <b>salon en bois</b> (GC36406WTLA/TRA, GC36406WTLCA/TRCA). La table permet un dégagement pour les genoux avec des sièges configurés en angle. 1 par boîte.</p> <ul style="list-style-type: none"> <li>• Comprend deux pieds arrière en bois (non illustrés).</li> </ul> |   |   |                           |  |               |
|    | GC36403R-LP                               | 37.12 x 37.12 x 13<br>943 x 943 x 330       | 41<br>18.6                | 6<br>0.16  | <b>1405\$</b> |
|   | GC36403RM-LP<br>avec module alimentation  |   |                           |  | <b>2362\$</b> |
|    | GC36403R-HP                               | 37.12 x 37.12 x 13<br>943 x 943 x 330       | 41<br>18.6                | 6<br>0.16  | <b>1485\$</b> |
|   | GC36403RM-HP<br>avec module alimentation  |   |                           |  | <b>2444\$</b> |
| <ul style="list-style-type: none"> <li>• Pour un dessus en mélamine (LP), préciser le modèle GC36403R-LP.</li> <li>• Pour un dessus en stratifié (HP), préciser le modèle GC36403R-HP.</li> </ul>   |   |   |                           |  |               |
| <p>Les modèles GC36403RM-LP et GC36403RM-HP sont dotés d'un module <b>alimentation-USB</b> monté en surface. (Non illustré; se reporter à la page Primacare<sup>MC</sup> modulaire salon – Caractéristiques des tables pour plus de détails.)</p>   |   |   |                           |  |               |
| <p>Chant coordonné de 2 mm. La table doit être jointe à des bâtis pied-accoudoir de <b>salon en métal</b> (GC36406TLA/TRA, GC36406TLCA/TRCA). La table permet un dégagement pour les genoux avec des sièges configurés en angle. 1 par boîte.</p> <ul style="list-style-type: none"> <li>• Comprend deux pieds arrière en métal (non illustrés).</li> </ul> |   |   |                           |  |               |



| TABLES MODULAIRES | MODÈLE | DIMENSIONS <sup>PO</sup><br>MM | POIDS <sup>LB</sup><br>KG | VOLUME <sup>PI<sup>3</sup></sup><br>M <sup>3</sup> | PRIX COURANT |
|-------------------|--------|--------------------------------|---------------------------|--|--------------|
|-------------------|--------|--------------------------------|---------------------------|--|--------------|

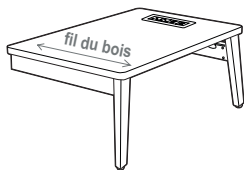
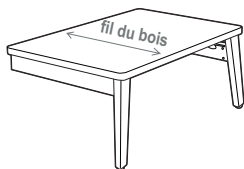

Table de bout de gauche pour bâti en bois

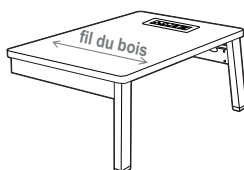
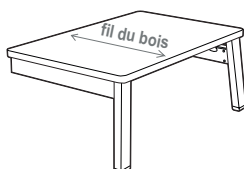

Table de bout de gauche pour bâti en métal

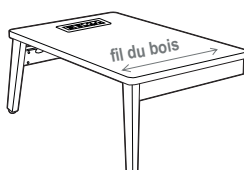
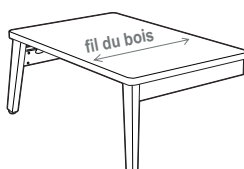

Table de bout de droite pour bâti en bois

|   | L x P x H                          |           |             |               |
|---|------------------------------------|-----------|-------------|---------------|
| GC36404WL-LP                              | 20.25 x 28 x 13<br>514 x 711 x 330 | 18<br>8.2 | 3.5<br>0.09 | <b>933\$</b>  |
| GC36404WLM-LP<br>avec module alimentation |                                    |           |             | <b>1803\$</b> |
| GC36404WL-HP                              | 20.25 x 28 x 13<br>514 x 711 x 330 | 18<br>8.2 | 3.5<br>0.09 | <b>966\$</b>  |
| GC36404WLM-HP<br>avec module alimentation |                                    |           |             | <b>1837\$</b> |

- Pour un dessus en mélamine (LP), préciser le modèle GC36404WL-LP.
- Pour un dessus en stratifié (HP), préciser le modèle GC36404WL-HP.

• Les modèles GC36404WLM-LP et GC36404WLM-HP sont dotés d'un module **alimentation-USB** monté en surface. (Non illustré; se reporter à la page Primacare<sup>MC</sup> modulaire salon – Caractéristiques des tables pour plus de détails.)

Chant coordonné de 2 mm. La table doit être jointe à des bâtis pied-accoudeur de **salon en bois** (GC36406WTLA ou GC36406WTLCA). 1 par boîte.

|  |                                    |           |             |               |
|--|------------------------------------|-----------|-------------|---------------|
| GC36404L-LP                              | 20.25 x 28 x 13<br>514 x 711 x 330 | 18<br>8.2 | 3.5<br>0.09 | <b>1088\$</b> |
| GC36404LM-LP<br>avec module alimentation |                                    |           |             | <b>2045\$</b> |
| GC36404L-HP                              | 20.25 x 28 x 13<br>514 x 711 x 330 | 18<br>8.2 | 3.5<br>0.09 | <b>1124\$</b> |
| GC36404LM-HP<br>avec module alimentation |                                    |           |             | <b>2085\$</b> |

- Pour un dessus en mélamine (LP), préciser le modèle GC36404L-LP.
- Pour un dessus en stratifié (HP), préciser le modèle GC36404L-HP.

• Les modèles GC36404LM-LP et GC36404LM-HP sont dotés d'un module **alimentation-USB** monté en surface. (Non illustré; se reporter à la page Primacare<sup>MC</sup> modulaire salon – Caractéristiques des tables pour plus de détails.)

Chant coordonné de 2 mm. La table doit être jointe à des bâtis pied-accoudeur de **salon en métal** (GC36406TLA ou GC36406TLCA). 1 par boîte.

|   |                                    |           |             |               |
|---|------------------------------------|-----------|-------------|---------------|
| GC36404WR-LP                              | 20.25 x 28 x 13<br>514 x 711 x 330 | 18<br>8.2 | 3.5<br>0.09 | <b>933\$</b>  |
| GC36404WRM-LP<br>avec module alimentation |                                    |           |             | <b>1803\$</b> |
| GC36404WR-HP                              | 20.25 x 28 x 13<br>514 x 711 x 330 | 18<br>8.2 | 3.5<br>0.09 | <b>966\$</b>  |
| GC36404WRM-HP<br>avec module alimentation |                                    |           |             | <b>1837\$</b> |

- Pour un dessus en mélamine (LP), préciser le modèle GC36404WR-LP.
- Pour un dessus en stratifié (HP), préciser le modèle GC36404WR-HP.

• Les modèles GC36404WRM-LP et GC36404WRM-HP sont dotés d'un module **alimentation-USB** monté en surface. (Non illustré; se reporter à la page Primacare<sup>MC</sup> modulaire salon – Caractéristiques des tables pour plus de détails.)

Chant coordonné de 2 mm. La table doit être jointe à des bâtis pied-accoudeur de **salon en bois** (GC36406WTRA ou GC36406WTRCA). 1 par boîte.

| TABLES MODULAIRES | MODÈLE | DIMENSIONS<br>L x P x H | PO<br>MM | POIDS | LB<br>KG | VOLUME<br>M <sup>3</sup> | PRIX COURANT |
|-------------------|--------|-------------------------|----------|-------|----------|--------------------------|--------------|
|-------------------|--------|-------------------------|----------|-------|----------|--------------------------|--------------|

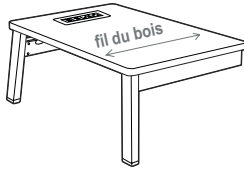
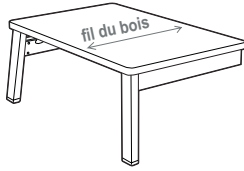

**Table de bout de droite pour bâti en métal**

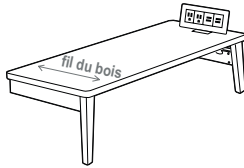
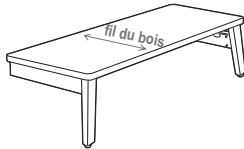

**Table de bout étroite de gauche pour bâti en bois**

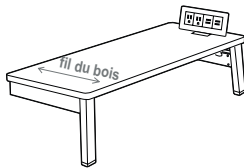
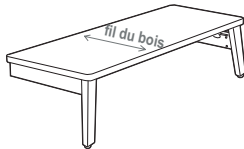

**Table de bout étroite de gauche pour bâti en métal**

|  |                                    |    |     |     |      |               |
|--|------------------------------------|----|-----|-----|------|---------------|
| GC36404R-LP                              | 20.25 x 28 x 13<br>514 x 711 x 330 | 18 | 8.2 | 3.5 | 0.09 | <b>1088\$</b> |
| GC36404RM-LP<br>avec module alimentation |                                    |    |     |     |      | <b>2045\$</b> |
| GC36404R-HP                              | 20.25 x 28 x 13<br>514 x 711 x 330 | 18 | 8.2 | 3.5 | 0.09 | <b>1124\$</b> |
| GC36404RM-HP<br>avec module alimentation |                                    |    |     |     |      | <b>2085\$</b> |

- Pour un dessus en mélamine (LP), préciser le modèle GC36404R-LP.
- Pour un dessus en stratifié (HP), préciser le modèle GC36404R-HP.

- Les modèles GC36404RM-LP et GC36404RM-HP sont dotés d'un module **alimentation-USB** monté en surface. (Non illustré; se reporter à la page Primacare<sup>MC</sup> modulaire salon – Caractéristiques des tables pour plus de détails.)

Chant coordonné de 2 mm. La table doit être jointe à des bâtis pied-accoudoir de **salon en métal** (GC36406TRA ou GC36406TRCA). 1 par boîte.

|   |                                 |    |     |     |      |               |
|---|---------------------------------|----|-----|-----|------|---------------|
| GC36405WL-LP                              | 12 x 28 x 13<br>305 x 711 x 330 | 15 | 6.8 | 2.1 | 0.05 | <b>911\$</b>  |
| GC36405WLM-LP<br>avec module alimentation |                                 |    |     |     |      | <b>1783\$</b> |
| GC36405WL-HP                              | 12 x 28 x 13<br>305 x 711 x 330 | 15 | 6.8 | 2.1 | 0.05 | <b>938\$</b>  |
| GC36405WLM-HP<br>avec module alimentation |                                 |    |     |     |      | <b>1811\$</b> |

- Pour un dessus en mélamine (LP), préciser le modèle GC36405WL-LP.
- Pour un dessus en stratifié (HP), préciser le modèle GC36405WL-HP.

- Les modèles GC36405WLM-LP et GC36405WLM-HP sont dotés d'un module **alimentation-USB** monté en applique. (Non illustré; se reporter à la page Primacare<sup>MC</sup> modulaire salon – Caractéristiques des tables pour plus de détails.)

Chant coordonné de 2 mm. La table doit être jointe à des bâtis pied-accoudoir de **salon en bois** (GC36406WTLA ou GC36406WTLCA). 1 par boîte.

|  |                                 |    |     |     |      |               |
|--|---------------------------------|----|-----|-----|------|---------------|
| GC36405L-LP                              | 12 x 28 x 13<br>305 x 711 x 330 | 15 | 6.8 | 2.1 | 0.05 | <b>1064\$</b> |
| GC36405LM-LP<br>avec module alimentation |                                 |    |     |     |      | <b>2024\$</b> |
| GC36405L-HP                              | 12 x 28 x 13<br>305 x 711 x 330 | 15 | 6.8 | 2.1 | 0.05 | <b>1096\$</b> |
| GC36405LM-HP<br>avec module alimentation |                                 |    |     |     |      | <b>2056\$</b> |

- Pour un dessus en mélamine (LP), préciser le modèle GC36405L-LP.
- Pour un dessus en stratifié (HP), préciser le modèle GC36405L-HP.

- Les modèles GC36405LM-LP et GC36405LM-HP sont dotés d'un module **alimentation-USB** monté en applique. (Non illustré; se reporter à la page Primacare<sup>MC</sup> modulaire salon – Caractéristiques des tables pour plus de détails.)

Chant coordonné de 2 mm. La table doit être jointe à des bâtis pied-accoudoir de **salon en métal** (GC36406TLA ou GC36406TLCA). 1 par boîte.

TABLES MODULAIRES      MODÈLE      DIMENSIONS <sup>PO</sup> <sub>MM</sub>      POIDS <sup>LB</sup> <sub>KG</sub>      VOLUME <sup>PI</sup> <sub>M<sup>3</sup></sub>      PRIX COURANT

L x P x H

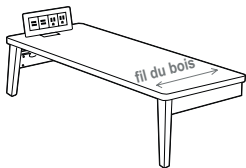
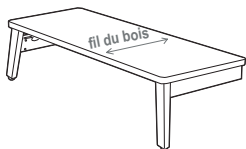

Table de bout étroite de droite pour bâti en bois

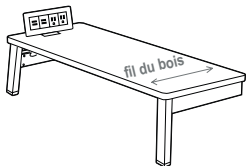
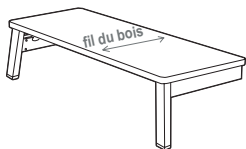
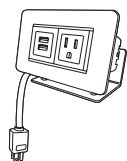

Table de bout étroite de droite pour bâti en métal



Module d'alimentation-USB à montage en applique

|   |                                 |           |             |               |
|---|---------------------------------|-----------|-------------|---------------|
| GC36405WR-LP                              | 12 x 28 x 13<br>305 x 711 x 330 | 15<br>6.8 | 2.1<br>0.05 | <b>911\$</b>  |
| GC36405WRM-LP<br>avec module alimentation |                                 |           |             | <b>1783\$</b> |
| GC36405WR-HP                              | 12 x 28 x 13<br>305 x 711 x 330 | 15<br>6.8 | 2.1<br>0.05 | <b>938\$</b>  |
| GC36405WRM-HP<br>avec module alimentation |                                 |           |             | <b>1811\$</b> |

- Pour un dessus en mélamine (LP), préciser le modèle GC36405WR-LP.
- Pour un dessus en stratifié (HP), préciser le modèle GC36405WR-HP.

• Les modèles GC36405WRM-LP et GC36405WRM-HP sont dotés d'un module **alimentation-USB** monté en applique. (Non illustré; se reporter à la page Primacare<sup>MC</sup> modulaire salon – Caractéristiques des tables pour plus de détails.)

Chant coordonné de 2 mm. La table doit être jointe à des bûts pied-accoudeur de **salon en bois** (GC36406WTRA ou GC36406WTRCA). 1 par boîte.

|  |                                 |           |             |               |
|--|---------------------------------|-----------|-------------|---------------|
| GC36405R-LP                              | 12 x 28 x 13<br>305 x 711 x 330 | 15<br>6.8 | 2.1<br>0.05 | <b>1064\$</b> |
| GC36405RM-LP<br>avec module alimentation |                                 |           |             | <b>2024\$</b> |
| GC36405R-HP                              | 12 x 28 x 13<br>305 x 711 x 330 | 15<br>6.8 | 2.1<br>0.05 | <b>1096\$</b> |
| GC36405RM-HP<br>avec module alimentation |                                 |           |             | <b>2056\$</b> |

- Pour un dessus en mélamine (LP), préciser le modèle GC36405R-LP.
- Pour un dessus en stratifié (HP), préciser le modèle GC36405R-HP.

• Les modèles GC36405RM-LP et GC36405RM-HP sont dotés d'un module **alimentation-USB** monté en applique. (Non illustré; se reporter à la page Primacare<sup>MC</sup> modulaire salon – Caractéristiques des tables pour plus de détails.)

Chant coordonné de 2 mm. La table doit être jointe à des bûts pied-accoudeur de **salon en métal** (GC36406TRA ou GC36406TRCA). 1 par boîte.

|         |                        |          |           |              |
|---------|------------------------|----------|-----------|--------------|
| GC36410 | - x - x -<br>- x - x - | 2<br>0.9 | 1<br>0.02 | <b>568\$</b> |
|---------|------------------------|----------|-----------|--------------|

Module d'alimentation (électricité + données) à monter en applique; une prise de courant et deux ports USB. Cordon de 6 pieds. Fini blanc. Peut être installé à la surface de toute table autoportante ou modulaire.



Voici River+ <sup>MC</sup>, la nouvelle génération de notre très populaire gamme de meubles de salon. Répondant désormais aux exigences des milieux du travail, de l'éducation et des soins de santé, et expressément conçue pour des applications en continu, 24 heures sur 24, 7 jours sur 7, la gamme River+ est trois fois plus performante que ce qu'exige la norme BIFMA. Tous les modèles ont une capacité nominale active de 600 lb en application bariatrique. Parmi les nombreuses possibilités qui vous permettront de la personnaliser selon vos préférences et vos exigences, la gamme propose entre autres des dossiers et des assises en différentes hauteurs, des configurations à 120 degrés et des accoudoirs modulaires en aluminium.

Pour découvrir toute la collection River+, consultez la liste de prix Sièges, que vous trouverez sur le site Web à [globalfurnituregroup.com/fr-ca/resources/price-lists](http://globalfurnituregroup.com/fr-ca/resources/price-lists).

### Caractéristiques et avantages

- Gamme modulaire, River+ se décline en modules droits, courbes et de coin.
- Les modules peuvent se jumeler ensemble pour créer un vaste choix d'aménagements. Les brides de jumelage sont de série et installées en usine. Elles pivotent pour se ranger lorsqu'elles ne sont pas utilisées.
- Les pieds fuselés inédits sont faits d'acier soudé. Chaque pied est solidement boulonné au bâti. Le pied de série mesure 6,5 po H, facilitant l'entretien sous les meubles.
- Les éléments du connecteur assise-dossier joignent l'assise et le dossier, préservant un dégagement pour le nettoyage.
- Tous les modèles de sièges River+ respectent ou surpassent les normes ANSI/BIFMA applicables et sont protégés par la garantie des modèles haut rendement de Global.
- Une tablette-console est offerte pour les modules de coin, les causeuses et les canapés, dans un grand choix de finis mélaminés. Supports en aluminium avec accroche-sac offert dans trois finis.
- Choix de rembourrage : textile ou vinyle ou cuir (le cuir n'est en général recommandé que pour l'assise).
- Pour faciliter l'entretien et rehausser les pratiques de lutte contre les infections, la face inférieure de l'assise peut être finie en PVC (vinyle) et scellée pour prévenir l'infiltration de liquides.
- Le thermoscellage des coutures de même qu'un fond en acier inviolable sont également offerts en option.
- Pour les certifications environnementales, visitez [globalfurnituregroup.com](http://globalfurnituregroup.com)

SENATOR



Pied en métal en option

modèle GC3392 (pieds effilés en bois)

CARACTÉRISTIQUES DE SÉRIE

- La gamme Senator confère une touche de modernité à la classique bergère grâce à ses courbes fluides et rehaussera le décor de toute pièce où le confort est de mise.
- Les coussins d'assise sont sans coutures à l'avant et se retirent facilement, facilitant l'entretien et la désinfection.
- Pour plus de confort, les coussins d'assise sont fabriqués de série en mousse UltraCell haute densité.
- Les pieds de série sont en bois.
- Pour le choix de textiles et de finis bois pour milieu des soins de santé, visiter le site [globalfurnituregroup.com](http://globalfurnituregroup.com). Les sièges sont fabriqués en hêtre blanc (offerts uniquement dans les finis bois se terminant par la lettre « M »).
- Ce produit peut être garni de tout textile de série de Global si le respect de normes en matière de soins de santé n'est pas exigé.
- Tous les modèles sont expédiés entièrement montés.

CARACTÉRISTIQUES EN OPTION

- Des pieds en métal en option sont offerts dans les finis suivants : noir (TBL), kahlua (TKA), café au lait (TLA), moka (TMO), ombre (TSH), avoine grillée (TOA) ou tungstène (TTU), à préciser. Sans supplément.
- Pour les planchers à revêtement dur, commander des patins opaques qui ne marquent pas. Préciser (GL). Sans supplément.
- Pour des patins coussinés en acier, préciser (GI). Ajouter 5 \$.
- Pour des patins antidérapants, préciser (NS). Ajouter 22 \$.
- Pour intégrer des coutures thermocollées à un module, communiquer avec le service à la clientèle. Les suppléments peuvent varier.
- Pour ajouter une membrane étanche à une assise, préciser (MB). Se reporter aux suppléments indiqués ci-dessous.

APPLICATIONS SUGGÉRÉES

- Halls
- Salons et salles d'attente
- Chambres de patients
- Chambres de résidents

DESCRIPTION

MODÈLE / CARACTÉRISTIQUES

GRADES DE TEXTILE DE SÉRIE

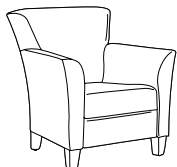

**Fauteuil**  
TFC : 5.25 V. | 4.8 M  
Poids unitaire : 56 LB | 25.5 KG  
Poids - boîte : 72 LB | 32.66 KG  
Volume - boîte : 29.25 P<sup>3</sup> | 0.82 M<sup>3</sup>

|               | TFC  | 2    | 3    | 4    | 5    | 6    | 7    | 8    | 9    | 10   | 11   | 12   |
|---------------|------|------|------|------|------|------|------|------|------|------|------|------|
| <b>GC3391</b> | 2065 | 2233 | 2375 | 2538 | 2805 | 3052 | 3299 | 3514 | 3782 | 4034 | 4375 | 4858 |

| DIMENSIONS HORS TOUT |   |   | DIMENSIONS DE L'ASSISE |   |   | DIMENSIONS DU DOSSIER |   |
|----------------------|---|---|------------------------|---|---|-----------------------|---|
| L                    | P | H | L                      | P | H | L                     | H |

Capacité de charge, 300 lb.

|    |     |       |     |      |     |      |     |      |
|----|-----|-------|-----|------|-----|------|-----|------|
| PO | 34  | 32.25 | 36  | 19.5 | 19  | 17.5 | 28  | 18.5 |
| MM | 864 | 819   | 914 | 495  | 483 | 445  | 711 | 470  |

Coussin d'assise amovible.

Ajouter 122 \$ pour (MB).

**RTA 00** 1 par boîte

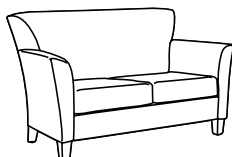

**Causeuse**  
TFC : 8.25 V. | 7.54 M  
Poids unitaire : 90 LB | 40.9 KG  
Poids - boîte : 116 LB | 52.62 KG  
Volume - boîte : 55.5 P<sup>3</sup> | 1.57 M<sup>3</sup>

|               | TFC  | 2    | 3    | 4    | 5    | 6    | 7    | 8    | 9    | 10   | 11   | 12   |
|---------------|------|------|------|------|------|------|------|------|------|------|------|------|
| <b>GC3392</b> | 2845 | 3109 | 3332 | 3588 | 4008 | 4396 | 4784 | 5122 | 5543 | 5939 | 6475 | 7234 |

| DIMENSIONS HORS TOUT |   |   | DIMENSIONS DE L'ASSISE |   |   | DIMENSIONS DU DOSSIER |   |
|----------------------|---|---|------------------------|---|---|-----------------------|---|
| L                    | P | H | L                      | P | H | L                     | H |

Capacité de charge, 300 lb/place assise.

|    |      |       |     |      |     |      |      |      |
|----|------|-------|-----|------|-----|------|------|------|
| PO | 61   | 32.25 | 36  | 46   | 19  | 17.5 | 56   | 18.5 |
| MM | 1549 | 819   | 914 | 1168 | 483 | 445  | 1422 | 470  |

Coussins d'assise amovibles.

Ajouter 245 \$ pour (MB).

**RTA 00** 1 par boîte

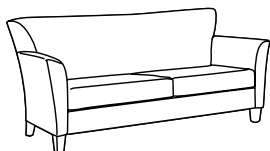

**Canapé trois places**  
TFC : 9.5 V. | 8.69 M  
Poids unitaire : 110 LB | 50 KG  
Poids - boîte : 141 LB | 63.96 KG  
Volume - boîte : 67 P<sup>3</sup> | 1.89 M<sup>3</sup>

|               | TFC  | 2    | 3    | 4    | 5    | 6    | 7    | 8    | 9    | 10   | 11   | 12   |
|---------------|------|------|------|------|------|------|------|------|------|------|------|------|
| <b>GC3393</b> | 3681 | 3985 | 4242 | 4536 | 5021 | 5467 | 5914 | 6303 | 6788 | 7244 | 7861 | 8735 |

| DIMENSIONS HORS TOUT |   |   | DIMENSIONS DE L'ASSISE |   |   | DIMENSIONS DU DOSSIER |   |
|----------------------|---|---|------------------------|---|---|-----------------------|---|
| L                    | P | H | L                      | P | H | L                     | H |

Capacité de charge, 300 lb/place assise.

|    |      |       |     |      |     |      |      |      |
|----|------|-------|-----|------|-----|------|------|------|
| PO | 76   | 32.25 | 36  | 61   | 19  | 17.5 | 71   | 18.5 |
| MM | 1930 | 819   | 914 | 1549 | 483 | 445  | 1803 | 470  |

Coussins d'assise amovibles.

Ajouter 366 \$ pour (MB).

**RTA 00** 1 par boîte

## SLEEP-EEZ



model GC3614

Dimensions de la surface de couchage :

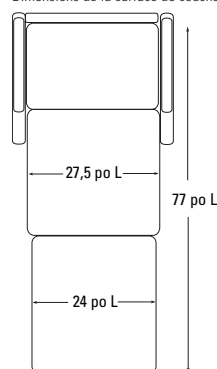

### CARACTÉRISTIQUES DE SÉRIE

- La gamme Sleep-Eez offre un confort incroyable, ne nécessite aucun dégagement au mur; une personne seule peut facilement l'ouvrir et le refermer.
- Le fauteuil lit peut se régler pour s'utiliser dans une de trois positions fonctionnelles : comme fauteuil, comme méridienne ou comme surface de couchage.
- Le mécanisme haut rendement en acier garantit une performance de longue durée.
- Des roulettes de qualité commerciale sont de série. Les roulettes avant sont des roulettes à blocage manuel (ne pivotent pas). Les roulettes arrière sont des roulettes pivotantes (ne se bloquent pas) pour faciliter diriger lors du déplacement.
- Un dégagement est prévu entre les coussins d'assise et de dossier pour faciliter l'entretien et le contrôle des infections.
- La gamme Sleep-Eez est construite de façon à permettre de remplacer sur place toutes les pièces, éliminant les temps d'indisponibilité et prolongeant le durée de vie du produit.
- Les accoudoirs prolongés offrent une bonne prise pour aider l'utilisateur à s'asseoir et se relever et sont dotés de série de manchons en uréthane noir.
- Pour le choix de textiles pour milieu des soins de santé, visiter le site [globalfurnituregroup.com](http://globalfurnituregroup.com).
- Ce produit peut être garni de tout textile de série de Global si le respect de normes en matière de soins de santé n'est pas exigé.
- Expédié entièrement monté.
- Dimensions :  
Méridienne : 35 po L x 64 po P x 35 po H  
Surface de couchage : 24 po L x 77 po P

### CARACTÉRISTIQUES EN OPTION

- Pour ajouter une membrane étanche à une assise, préciser **(MB)**. Ajouter 122 \$.
- Pour intégrer des coutures thermocollées à un module, préciser **(SS)**. Ajouter 189 \$.

### APPLICATIONS SUGGÉRÉES

- Halls
- Salons et salles d'attente
- Bureaux et salles de réunion
- Chambres de patients
- Chambres de résidents
- Salles d'examen et traitement

- **Numéro de modèle GC3614** Berceuse coulissante
- **Textile**  
Préciser le code
- **Fini des manchons**  
**(SS)** Noir, manchons en uréthane  
**(LA)** Café au lait, manchons en uréthane  
**(KL)** Kahlua, manchons en uréthane  
**(MC)** Moka, manchons en uréthane  
**(SH)** Ombre, manchons en uréthane  
**(TO)** Avoine grillée, manchons en uréthane  
**(AB)** Absolu, manchons en bois  
**(CJ)** Noir fusain, manchons en bois  
**(AC)** Cerisier, manchons en bois  
**(EP)** Acajou Empire, manchons en bois  
**(EM)** Chêne foncé, manchons en bois  
**(EC)** Espresso, manchons en bois  
**(HG)** Gris, manchons en bois  
**(HA)** Chêne moisson, manchons en bois  
**(AH)** Miel, manchons en bois  
**(JO)** Onyx noir, manchons en bois  
**(BL)** Miel clair, manchons en bois  
**(AV)** Érable, manchons en bois  
**(MW)** Noyer moyen, manchons en bois  
**(NW)** Noyer naturel, manchons en bois  
**(AT)** Nuit, manchons en bois  
**(BI)** Noce Biondo, manchons en bois  
**(GI)** Noce Grigio, manchons en bois  
**(EI)** Noce Leggero, manchons en bois  
**(MI)** Noce Medio, manchons en bois  
**(SB)** Sablé, manchons en bois  
**(SK)** Palissandre, manchons en bois  
**(SM)** Chêne argenté, manchons en bois  
**(TF)** Bois fruitier moiré, manchons en bois  
**(TM)** Acajou moiré, manchons en bois  
**(TL)** Noyer, manchons en bois  
**(WR)** Crème WC, manchons en bois  
**(WH)** Blanc, manchons en bois  
**(WC)** Cerisier d'hiver, manchons en bois

- **Membrane étanche**  
**(MB)** Assise uniquement
- **Coutures thermocollées**  
**(SS)** Toutes les coutures thermocollées

### EXEMPLE D'UN CODE POUR LA COMMANDE D'UN FAUTEUIL SLEEP-EEZ:

|        |         |          |                  |                        |
|--------|---------|----------|------------------|------------------------|
| GC3614 | -LX21   | -PT      | -                | -SS                    |
| modèle | textile | manchons | membrane étanche | coutures thermocollées |

Ajouter les codes d'options dans l'ordre suivant :

| DESCRIPTION   | MODÈLE / CARACTÉRISTIQUES                        | GRADES DE TEXTILE DE SÉRIE |             |      |                        |      |      |                       |      |      |      |      |      |
|---|--|----------------------------|-------------|------|------------------------|------|------|-----------------------|------|------|------|------|------|
|   |  | TFC                        | 2           | 3    | 4                      | 5    | 6    | 7                     | 8    | 9    | 10   | 11   | 12   |
| <br><b>Fauteuil-lit simple</b><br>TFC : 8.5 V.   7.77 M<br>Poids unitaire : 146 LB   66.4 KG<br>Poids - boîte : 160 LB   72.57 KG<br>Volume - boîte : 38 P <sup>3</sup>   1.07 M <sup>3</sup> | <b>GC3614</b><br><br>Capacité de charge, 350 lb. | 3171                       | 3443        | 3673 | 3936                   | 4370 | 4769 | 5169                  | 5517 | 5951 | 6359 | 6911 | 7693 |
|   |  | DIMENSIONS HORS TOUT       |             |      | DIMENSIONS DE L'ASSISE |      |      | DIMENSIONS DU DOSSIER |      |      |      |      |      |
|   |  | L                          | P           | H    | L                      | P    | H    | L                     | H    |      |      |      |      |
|   |  | PO                         | 35          | 37   | 35                     | 27.5 | 21   | 17.5                  | 27.5 | 18.5 |      |      |      |
|   |  | MM                         | 889         | 940  | 889                    | 699  | 533  | 445                   | 699  | 470  |      |      |      |
|   |  | <b>RTA 00</b>              | 1 par boîte |      |                        |      |      |                       |      |      |      |      |      |

STRAND



modèle GC3707HB



modèle GC3702

CARACTÉRISTIQUES DE SÉRIE

- Solution d'une plus-value incontestable alliant durabilité, performance et polyvalence, la gamme Strand propose des sièges attrayants, parfaitement adaptés à une foule d'applications, de la chambre de patient à la salle d'attente en passant par d'autres espaces publics.
- Tous les modèles présentent de série un bâti en métal tubulaire ovale.
- Le bâti est offert dans un fini noir (TBL), stratus (TIV), Blanc de blancs (TDW), brume (TFO), givre (TFR), kahlua (TKA), café au lait (TLA), moka (TMO), nevada (TNE), sable (TSN), ombre (TSH), avoine grillée (TOA) ou tungstène (TTU), à préciser.
- Le bâti peut être lesté; des fixations inviolables peuvent être intégrées pour accroître la sécurité du module dans des milieux plus exigeants comme les établissements correctionnels ou de santé mentale. Demandez une proposition de prix spéciale.
- Les manchons en uréthane noir sont de série.
- La gauche et la droite sont déterminées par renvoi à l'utilisateur en position assise.
- Les coussins d'assise et de dossier sont amovibles et remplaçables sur place.
- Pour plus de confort, les coussins d'assise sont fabriqués de série en mousse UltraCell haute densité.
- Le bâti protège-mur de série pour tous les sièges laisse un dégagement entre le dossier et le mur. Les poufs et les bancs ne sont pas dotés d'un bâti protège-mur.
- La hauteur régulière de l'assise de tous les modèles est de 18 po.
- Un dégagement est prévu entre les coussins d'assise et de dossier pour faciliter l'entretien.
- Le patin de série est un patin noir.
- Certains modèles choisis sont offerts dotés de roulettes « basculez-déplacez » sur les pieds arrière. Pour activer les roulettes, basculer le siège vers l'arrière jusqu'à ce que les roulettes entrent en contact avec le sol. Ces roulettes permettent de déplacer les sièges inoccupés facilement.
- Le dossier flexible de certains modèles confère un mouvement de bercement apaisant.
- La capacité de charge active est de 350 lb pour les sièges réguliers; 750 lb pour les sièges bariatriques.
- Pour le choix de textiles et de finis bois pour milieu des soins de santé, visiter le site [globalfurnituregroup.com](http://globalfurnituregroup.com).
- Ce produit peut être garni de tout textile de série de Global si le respect de normes en matière de soins de santé n'est pas exigé.

CARACTÉRISTIQUES EN OPTION

- Pour plus de confort, le coussin d'assise est légèrement incliné. Un coussin plat est offert en option. Préciser (FS).  
Siège simple : ajouter 33 \$.  
Siège deux places : ajouter 70 \$.  
Siège trois places : ajouter 102 \$.  
Modèles bariatriques : ajouter 55 \$.
- Des manchons en bois sont offerts en option dans tous les finis bois pour milieu des soins de santé, à préciser. Se reporter à la colonne des caractéristiques pour le supplément.
- Des patins blancs qui ne marquent pas sont offerts. Préciser (WH). Sans supplément.
- Pour ajouter une membrane étanche à une assise, préciser (MB).  
Siège simple : ajouter 81 \$.  
Siège deux places : ajouter 165 \$.  
Siège trois places : ajouter 245 \$.  
Modèles bariatriques : ajouter 122 \$.
- Pour répondre à des exigences plus rigoureuses en matière d'entretien et de contrôle des infections, ajouter (SU) au numéro de modèle. La face inférieure de l'assise sera finie au moyen d'un vinyle scellé pour empêcher la pénétration des liquides.  
Siège simple : ajouter 39 \$.  
Siège deux places : ajouter 79 \$.  
Siège trois places : ajouter 117 \$.  
Modèles bariatriques : ajouter 59 \$.

APPLICATIONS SUGGÉRÉES

- Sièges bariatriques (certains modèles)
- Sièges d'invité
- Halls
- Salons et salles d'attente
- Chambres de patients
- Chambres de résidents
- Salles d'examen et de traitement

Se reporter à la page 42 pour des tables complémentaires GC Belong (à l'exception des tables de transition GC Belong).

DESCRIPTION

MODÈLE / CARACTÉRISTIQUES

GRADES DE TEXTILE DE SÉRIE



**Chaise simple à dossier bas**  
TFC : 1.75 V. | 1.6 M  
Poids unitaire : 35 LB | 15.9 KG  
Poids - boîte : 43 LB | 19.5 KG  
Volume - boîte : 17.5 P<sup>3</sup> | 0.49 M<sup>3</sup>

|               | TFC | 2   | 3   | 4   | 5    | 6    | 7    | 8    | 9    | 10   | 11   | 12   |
|---------------|-----|-----|-----|-----|------|------|------|------|------|------|------|------|
| <b>GC3700</b> | 800 | 856 | 903 | 958 | 1047 | 1129 | 1211 | 1283 | 1372 | 1456 | 1570 | 1731 |

|                             | DIMENSIONS HORS TOUT |      |      | DIMENSIONS DE L'ASSISE |      |     | DIMENSIONS DU DOSSIER |     |
|-----------------------------|----------------------|------|------|------------------------|------|-----|-----------------------|-----|
|                             | L                    | P    | H    | L                      | P    | H   | L                     | H   |
| Capacité de charge, 350 lb. | PO 24.5              | 27.5 | 34.5 | 22                     | 18.5 | 18  | 21.5                  | 17  |
|                             | MM 622               | 699  | 876  | 559                    | 470  | 457 | 546                   | 432 |

**RTA 00** 1 par boîte



**Fauteuil simple à dossier bas**  
TFC : 1.75 V. | 1.6 M  
Poids unitaire : 40 LB | 18.2 KG  
Poids - boîte : 48 LB | 21.77 KG  
Volume - boîte : 17.5 P<sup>3</sup> | 0.49 M<sup>3</sup>

|               | TFC | 2    | 3    | 4    | 5    | 6    | 7    | 8    | 9    | 10   | 11   | 12   |
|---------------|-----|------|------|------|------|------|------|------|------|------|------|------|
| <b>GC3701</b> | 954 | 1010 | 1057 | 1112 | 1201 | 1283 | 1365 | 1437 | 1526 | 1610 | 1724 | 1885 |

|   | DIMENSIONS HORS TOUT |      |      | DIMENSIONS DE L'ASSISE |      |     | DIMENSIONS DU DOSSIER |     |
|---|----------------------|------|------|------------------------|------|-----|-----------------------|-----|
|   | L                    | P    | H    | L                      | P    | H   | L                     | H   |
| Capacité de charge, 350 lb.                 | PO 25.5              | 27.5 | 34.5 | 22                     | 18.5 | 18  | 21.5                  | 17  |
| Manchons en bois en option : ajouter 85 \$. | MM 648               | 699  | 876  | 559                    | 470  | 457 | 546                   | 432 |



**RTA 00** 1 par boîte





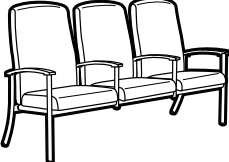





| DESCRIPTION   | MODÈLE / CARACTÉRISTIQUES  | GRADES DE TEXTILE DE SÉRIE  |  |      |  |      |      |   |      |      |      |      |      |  |
|---|--|---|--|------|--|------|------|---|------|------|------|------|------|--|
|   |  | TFC   | 2  | 3    | 4  | 5    | 6    | 7   | 8    | 9    | 10   | 11   | 12   |  |
|  <p>Conçu pour immobiliser le bassin et les articulations de la hanche après chirurgie.</p> <p><b>Fauteuil post-chirurgical à dossier bas</b><br/>                     TFC : 1.75 V.   1.6 M<br/>                     Poids unitaire : 45 LB   20.5 KG<br/>                     Poids - boîte : 53 LB   24.04 KG<br/>                     Volume - boîte : 17.5 P<sup>3</sup>   0.49 M<sup>3</sup></p> | <p><b>GC3701-24</b><br/>Assise, 24 po H</p>  | 1145  | 1201   | 1248 | 1303   | 1392 | 1474 | 1556  | 1628 | 1717 | 1801 | 1915 | 2076 |  |
|   | <p>Capacité de charge, 350 lb.</p> <p>Manchons en bois en option : ajouter 85 \$.</p>              | <p>PO 25.5<br/>MM 648</p> <p>27.5<br/>699</p> <p>40.5<br/>1029</p> <p>22<br/>559</p> <p>18.5<br/>470</p> <p>24<br/>610</p> <p>21.5<br/>546</p> <p>17<br/>432</p>    | <p><b>DIMENSIONS HORS TOUT</b><br/>L P H</p> |      | <p><b>DIMENSIONS DE L'ASSISE</b><br/>L P H</p> |      |      | <p><b>DIMENSIONS DU DOSSIER</b><br/>L H</p> |      |      |      |      |      |  |
|   | <p>RTA 00</p>  | 1 par boîte   |  |      |  |      |      |   |      |      |      |      |      |  |
|   |  |   |  |      |  |      |      |   |      |      |      |      |      |  |
|  <p><b>Fauteuil simple à dossier haut</b><br/>                     TFC : 2 V.   1.83 M<br/>                     Poids unitaire : 45 LB   20.5 KG<br/>                     Poids - boîte : 53 LB   24.04 KG<br/>                     Volume - boîte : 20 P<sup>3</sup>   0.56 M<sup>3</sup></p>   | <p><b>GC3701HB</b></p>   | 1004  | 1068   | 1122 | 1184   | 1286 | 1380 | 1474  | 1556 | 1658 | 1754 | 1884 | 2068 |  |
|   | <p>Capacité de charge, 350 lb.</p> <p>Manchons en bois en option : ajouter 85 \$.</p>              | <p>PO 25.5<br/>MM 648</p> <p>27.5<br/>699</p> <p>42.5<br/>1080</p> <p>22<br/>559</p> <p>18<br/>457</p> <p>18<br/>457</p> <p>21.5<br/>546</p> <p>25<br/>635</p>      | <p><b>DIMENSIONS HORS TOUT</b><br/>L P H</p> |      | <p><b>DIMENSIONS DE L'ASSISE</b><br/>L P H</p> |      |      | <p><b>DIMENSIONS DU DOSSIER</b><br/>L H</p> |      |      |      |      |      |  |
|   | <p>RTA 00</p>  | 1 par boîte   |  |      |  |      |      |   |      |      |      |      |      |  |
|   |  |   |  |      |  |      |      |   |      |      |      |      |      |  |
|  <p><b>Siège deux places à dossier bas, sans accoudoir central</b><br/>                     TFC : 3.25 V.   2.97 M<br/>                     Poids unitaire : 60 LB   27.3 KG<br/>                     Poids - boîte : 68 LB   30.84 KG<br/>                     Volume - boîte : 43 P<sup>3</sup>   1.21 M<sup>3</sup></p>   | <p><b>GC3702</b></p>   | 1515  | 1619   | 1707 | 1808   | 1973 | 2126 | 2279  | 2412 | 2578 | 2734 | 2945 | 3244 |  |
|   | <p>Capacité de charge, 350 lb/place assise.</p> <p>Manchons en bois en option : ajouter 85 \$.</p> | <p>PO 49.75<br/>MM 1264</p> <p>27.5<br/>699</p> <p>34.5<br/>876</p> <p>44<br/>1118</p> <p>18.5<br/>470</p> <p>18<br/>457</p> <p>43<br/>1092</p> <p>17<br/>432</p>   | <p><b>DIMENSIONS HORS TOUT</b><br/>L P H</p> |      | <p><b>DIMENSIONS DE L'ASSISE</b><br/>L P H</p> |      |      | <p><b>DIMENSIONS DU DOSSIER</b><br/>L H</p> |      |      |      |      |      |  |
|   | <p>RTA 00</p>  | 1 par boîte   |  |      |  |      |      |   |      |      |      |      |      |  |
|   |  |   |  |      |  |      |      |   |      |      |      |      |      |  |
|  <p><b>Siège deux places à dossier haut, sans accoudoir central</b><br/>                     TFC : 3.75 V.   3.43 M<br/>                     Poids unitaire : 67 LB   30.5 KG<br/>                     Poids - boîte : 75 LB   34.02 KG<br/>                     Volume - boîte : 56.5 P<sup>3</sup>   1.59 M<sup>3</sup></p>  | <p><b>GC3702HB</b></p>   | 1616  | 1736   | 1837 | 1954   | 2145 | 2321 | 2497  | 2651 | 2842 | 3022 | 3266 | 3611 |  |
|   | <p>Capacité de charge, 350 lb/place assise.</p> <p>Manchons en bois en option : ajouter 85 \$.</p> | <p>PO 49.75<br/>MM 1264</p> <p>27.5<br/>699</p> <p>42.5<br/>1080</p> <p>44<br/>1118</p> <p>18.5<br/>470</p> <p>18<br/>457</p> <p>43<br/>1092</p> <p>25<br/>635</p>  | <p><b>DIMENSIONS HORS TOUT</b><br/>L P H</p> |      | <p><b>DIMENSIONS DE L'ASSISE</b><br/>L P H</p> |      |      | <p><b>DIMENSIONS DU DOSSIER</b><br/>L H</p> |      |      |      |      |      |  |
|   | <p>RTA 00</p>  | 1 par boîte   |  |      |  |      |      |   |      |      |      |      |      |  |
|   |  |   |  |      |  |      |      |   |      |      |      |      |      |  |
|  <p><b>Siège trois places à dossier bas, sans accoudoirs centraux</b><br/>                     TFC : 4.5 V.   4.11 M<br/>                     Poids unitaire : 80 LB   36.4 KG<br/>                     Poids - boîte : 90 LB   40.82 KG<br/>                     Volume - boîte : 65.25 P<sup>3</sup>   1.84 M<sup>3</sup></p>  | <p><b>GC3703</b></p>   | 2086  | 2230   | 2352 | 2491   | 2721 | 2932 | 3144  | 3328 | 3558 | 3774 | 4066 | 4480 |  |
|   | <p>Capacité de charge, 350 lb/place assise.</p> <p>Manchons en bois en option : ajouter 85 \$.</p> | <p>PO 71.25<br/>MM 1810</p> <p>27.5<br/>699</p> <p>34.5<br/>876</p> <p>66<br/>1676</p> <p>18.5<br/>470</p> <p>18<br/>457</p> <p>64.5<br/>1638</p> <p>17<br/>432</p> | <p><b>DIMENSIONS HORS TOUT</b><br/>L P H</p> |      | <p><b>DIMENSIONS DE L'ASSISE</b><br/>L P H</p> |      |      | <p><b>DIMENSIONS DU DOSSIER</b><br/>L H</p> |      |      |      |      |      |  |
|   | <p>RTA 00</p>  | 1 par boîte   |  |      |  |      |      |   |      |      |      |      |      |  |
|   |  |   |  |      |  |      |      |   |      |      |      |      |      |  |



| DESCRIPTION  | MODÈLE / CARACTÉRISTIQUES  | GRADES DE TEXTILE DE SÉRIE |             |      |                        |      |     |                       |     |   |    |    |    |
|--|--|----------------------------|-------------|------|------------------------|------|-----|-----------------------|-----|---|----|----|----|
|  |  | TFC                        | 2           | 3    | 4                      | 5    | 6   | 7                     | 8   | 9 | 10 | 11 | 12 |
|  <p><b>Siège trois places à dossier haut, sans accoudoirs centraux</b><br/>                     TFC : 5.25 V.   4.8 M<br/>                     Poids unitaire : 86 LB   39.1 KG<br/>                     Poids - boîte : 96 LB   43.54 KG<br/>                     Volume - boîte : 80.75 P<sup>3</sup>   2.28 M<sup>3</sup></p>    | Capacité de charge, 350 lb/place assise.<br><br>Manchons en bois en option : ajouter 85 \$.  | PO 71.25                   | 27.5        | 42.5 | 66                     | 18.5 | 18  | 64.5                  | 25  |   |    |    |    |
|  |  | MM 1810                    | 699         | 1080 | 1676                   | 470  | 457 | 1638                  | 635 |   |    |    |    |
|  |  | RTA 00                     | 1 par boîte |      |                        |      |     |                       |     |   |    |    |    |
|  |  | DIMENSIONS HORS TOUT       |             |      | DIMENSIONS DE L'ASSISE |      |     | DIMENSIONS DU DOSSIER |     |   |    |    |    |
|  |  | L                          | P           | H    | L                      | P    | H   | L                     | H   |   |    |    |    |
|  <p><b>Siège deux places à dossier bas, demi-accoudoir central</b><br/>                     TFC : 3.25 V.   2.97 M<br/>                     Poids unitaire : 65 LB   29.5 KG<br/>                     Poids - boîte : 73 LB   33.11 KG<br/>                     Volume - boîte : 43 P<sup>3</sup>   1.21 M<sup>3</sup></p>          | Capacité de charge, 350 lb/place assise.<br><br>Manchons en bois en option : ajouter 130 \$. | PO 49.75                   | 27.5        | 34.5 | 22                     | 18.5 | 18  | 21.5                  | 17  |   |    |    |    |
|  |  | MM 1264                    | 699         | 876  | 559                    | 470  | 457 | 546                   | 432 |   |    |    |    |
|  |  | RTA 00                     | 1 par boîte |      |                        |      |     |                       |     |   |    |    |    |
|  |  | DIMENSIONS HORS TOUT       |             |      | DIMENSIONS DE L'ASSISE |      |     | DIMENSIONS DU DOSSIER |     |   |    |    |    |
|  |  | L                          | P           | H    | L                      | P    | H   | L                     | H   |   |    |    |    |
|  <p><b>Siège deux places à dossier haut, demi-accoudoir central</b><br/>                     TFC : 4.75 V.   3.43 M<br/>                     Poids unitaire : 71 LB   32.3 KG<br/>                     Poids - boîte : 79 LB   35.83 KG<br/>                     Volume - boîte : 56.5 P<sup>3</sup>   1.59 M<sup>3</sup></p>       | Capacité de charge, 350 lb/place assise.<br><br>Manchons en bois en option : ajouter 130 \$. | PO 49.75                   | 27.5        | 42.5 | 44                     | 18.5 | 18  | 43                    | 25  |   |    |    |    |
|  |  | MM 1264                    | 699         | 1080 | 1118                   | 470  | 457 | 1092                  | 635 |   |    |    |    |
|  |  | RTA 00                     | 1 par boîte |      |                        |      |     |                       |     |   |    |    |    |
|  |  | DIMENSIONS HORS TOUT       |             |      | DIMENSIONS DE L'ASSISE |      |     | DIMENSIONS DU DOSSIER |     |   |    |    |    |
|  |  | L                          | P           | H    | L                      | P    | H   | L                     | H   |   |    |    |    |
|  <p><b>Siège trois places à dossier bas, demi-accoudoirs centraux</b><br/>                     TFC : 4.5 V.   4.11 M<br/>                     Poids unitaire : 90 LB   40.9 KG<br/>                     Poids - boîte : 100 LB   45.36 KG<br/>                     Volume - boîte : 65.25 P<sup>3</sup>   1.84 M<sup>3</sup></p>  | Capacité de charge, 350 lb/place assise.<br><br>Manchons en bois en option : ajouter 174 \$. | PO 71.25                   | 27.5        | 34.5 | 22                     | 18.5 | 18  | 21.5                  | 17  |   |    |    |    |
|  |  | MM 1810                    | 699         | 876  | 559                    | 470  | 457 | 546                   | 432 |   |    |    |    |
|  |  | RTA 00                     | 1 par boîte |      |                        |      |     |                       |     |   |    |    |    |
|  |  | DIMENSIONS HORS TOUT       |             |      | DIMENSIONS DE L'ASSISE |      |     | DIMENSIONS DU DOSSIER |     |   |    |    |    |
|  |  | L                          | P           | H    | L                      | P    | H   | L                     | H   |   |    |    |    |
|  <p><b>Siège trois places à dossier haut, demi-accoudoirs centraux</b><br/>                     TFC : 5.25 V.   4.8 M<br/>                     Poids unitaire : 90 LB   40.9 KG<br/>                     Poids - boîte : 100 LB   45.36 KG<br/>                     Volume - boîte : 80.75 P<sup>3</sup>   2.28 M<sup>3</sup></p> | Capacité de charge, 350 lb/place assise.<br><br>Manchons en bois en option : ajouter 174 \$. | PO 71.25                   | 27.5        | 42.5 | 66                     | 18.5 | 18  | 64.5                  | 25  |   |    |    |    |
|  |  | MM 1810                    | 699         | 1080 | 1676                   | 470  | 457 | 1638                  | 635 |   |    |    |    |
|  |  | RTA 00                     | 1 par boîte |      |                        |      |     |                       |     |   |    |    |    |
|  |  | DIMENSIONS HORS TOUT       |             |      | DIMENSIONS DE L'ASSISE |      |     | DIMENSIONS DU DOSSIER |     |   |    |    |    |
|  |  | L                          | P           | H    | L                      | P    | H   | L                     | H   |   |    |    |    |

| DESCRIPTION  | MODÈLE / CARACTÉRISTIQUES  | GRADES DE TEXTILE DE SÉRIE   |                             |              |                               |                               |             |                              |                              |             |           |      |      |
|--|--|--|-----------------------------|--------------|-------------------------------|-------------------------------|-------------|------------------------------|------------------------------|-------------|-----------|------|------|
|  |  | TFC  | 2                           | 3            | 4                             | 5                             | 6           | 7                            | 8                            | 9           | 10        | 11   | 12   |
|  <p><b>Fauteuil à dossier bas, roulettes arrière basc-dépl.</b><br/>                     TFC : 1.75 V.   1.6 M<br/>                     Poids unitaire : 40 LB   18.2 KG<br/>                     Poids - boîte : 48 LB   21.77 KG<br/>                     Volume - boîte : 17.5 PP<sup>3</sup>   0.49 M<sup>3</sup></p>   | <b>GC3707</b>  | 1044   | 1100                        | 1147         | 1202                          | 1291                          | 1373        | 1455                         | 1527                         | 1616        | 1700      | 1814 | 1975 |
|  | Capacité de charge, 350 lb.  | PO 25.5<br>MM 648  | 27.5<br>699                 | 34.5<br>876  |                               | 22<br>559                     | 18.5<br>470 | 18<br>457                    |                              | 21.5<br>546 | 17<br>432 |      |      |
|  | Manchons en bois en option : ajouter 85 \$.  | <div style="display: flex; justify-content: space-between; align-items: center;"> <span><b>RTA 00</b></span> <span>1 par boîte</span> </div> |                             |              |                               |                               |             |                              |                              |             |           |      |      |
|  |  |  | <b>DIMENSIONS HORS TOUT</b> |              |                               | <b>DIMENSIONS DE L'ASSISE</b> |             |                              | <b>DIMENSIONS DU DOSSIER</b> |             |           |      |      |
|  |  | L  | P                           | H            | L                             | P                             | H           | L                            | H                            |             |           |      |      |
|  <p><b>Fauteuil à dossier haut, roulettes arrière basc-dépl.</b><br/>                     TFC : 2 V.   1.83 M<br/>                     Poids unitaire : 43 LB   19.5 KG<br/>                     Poids - boîte : 50 LB   22.68 KG<br/>                     Volume - boîte : 20 PP<sup>3</sup>   0.56 M<sup>3</sup></p>      | <b>GC3707HB</b>  | 1094   | 1158                        | 1212         | 1274                          | 1376                          | 1470        | 1564                         | 1646                         | 1748        | 1844      | 1974 | 2158 |
|  | Capacité de charge, 350 lb.  | PO 25.5<br>MM 648  | 27.5<br>699                 | 42.5<br>1080 |                               | 22<br>559                     | 18<br>457   | 18<br>457                    |                              | 21<br>533   | 25<br>635 |      |      |
|  | Manchons en bois en option : ajouter 85 \$.  | <div style="display: flex; justify-content: space-between; align-items: center;"> <span><b>RTA 00</b></span> <span>1 par boîte</span> </div> |                             |              |                               |                               |             |                              |                              |             |           |      |      |
|  |  |  | <b>DIMENSIONS HORS TOUT</b> |              |                               | <b>DIMENSIONS DE L'ASSISE</b> |             |                              | <b>DIMENSIONS DU DOSSIER</b> |             |           |      |      |
|  |  | L  | P                           | H            | L                             | P                             | H           | L                            | H                            |             |           |      |      |
|  <p><b>Fauteuil bariatrique à dossier bas</b><br/>                     TFC : 2.75 V.   2.51 M<br/>                     Poids unitaire : 49 LB   22.3 KG<br/>                     Poids - boîte : 60 LB   27.22 KG<br/>                     Volume - boîte : 26.5 PP<sup>3</sup>   0.75 M<sup>3</sup></p>                    | <b>GC3711</b>  | 1224   | 1312                        | 1386         | 1472                          | 1612                          | 1741        | 1870                         | 1983                         | 2123        | 2255      | 2434 | 2687 |
|  | Capacité de charge, 750 lb.  | PO 36<br>MM 914  | 27.5<br>699                 | 34.5<br>876  |                               | 32.5<br>826                   | 18<br>457   | 18<br>457                    |                              | 31<br>787   | 17<br>432 |      |      |
|  | Manchons en bois en option : ajouter 85 \$.  | <div style="display: flex; justify-content: space-between; align-items: center;"> <span><b>RTA 00</b></span> <span>1 par boîte</span> </div> |                             |              |                               |                               |             |                              |                              |             |           |      |      |
|  |  |  | <b>DIMENSIONS HORS TOUT</b> |              |                               | <b>DIMENSIONS DE L'ASSISE</b> |             |                              | <b>DIMENSIONS DU DOSSIER</b> |             |           |      |      |
|  |  | L  | P                           | H            | L                             | P                             | H           | L                            | H                            |             |           |      |      |
|  <p><b>Fauteuil post-chirurgical bariatrique à dossier bas</b><br/>                     TFC : 2.75 V.   2.51 M<br/>                     Poids unitaire : 52 LB   23.6 KG<br/>                     Poids - boîte : 63 LB   28.58 KG<br/>                     Volume - boîte : 30.5 PP<sup>3</sup>   0.86 M<sup>3</sup></p> | <b>GC3711-24</b>   | 1439   | 1527                        | 1601         | 1687                          | 1827                          | 1956        | 2085                         | 2198                         | 2338        | 2470      | 2649 | 2902 |
|  | Assise, 24 po H  |  |                             |              |                               |                               |             |                              |                              |             |           |      |      |
|  | Conçu pour immobiliser le bassin et les articulations de la hanche après chirurgie.  |  |                             |              |                               |                               |             |                              |                              |             |           |      |      |
|  | Capacité de charge, 750 lb.  | PO 36<br>MM 914  | 27.5<br>699                 | 40.5<br>1029 |                               | 32.5<br>826                   | 18<br>457   | 24<br>610                    |                              | 31<br>787   | 17<br>432 |      |      |
| Manchons en bois en option : ajouter 85 \$.  | <div style="display: flex; justify-content: space-between; align-items: center;"> <span><b>RTA 00</b></span> <span>1 par boîte</span> </div> |  |                             |              |                               |                               |             |                              |                              |             |           |      |      |
|  |  | <b>DIMENSIONS HORS TOUT</b>  |                             |              | <b>DIMENSIONS DE L'ASSISE</b> |                               |             | <b>DIMENSIONS DU DOSSIER</b> |                              |             |           |      |      |
|  |  | L  | P                           | H            | L                             | P                             | H           | L                            | H                            |             |           |      |      |
|  <p><b>Fauteuil bariatrique à dossier haut</b><br/>                     TFC : 3.25 V.   2.97 M<br/>                     Poids unitaire : 55 LB   25 KG<br/>                     Poids - boîte : 66 LB   29.94 KG<br/>                     Volume - boîte : 30.5 PP<sup>3</sup>   0.86 M<sup>3</sup></p>                   | <b>GC3711HB</b>  | 1294   | 1398                        | 1486         | 1587                          | 1752                          | 1905        | 2058                         | 2191                         | 2357        | 2513      | 2724 | 3023 |
|  | Capacité de charge, 750 lb.  | PO 36<br>MM 914  | 27.5<br>699                 | 42.5<br>1080 |                               | 32.5<br>826                   | 18<br>457   | 18<br>457                    |                              | 31<br>787   | 25<br>635 |      |      |
|  | Manchons en bois en option : ajouter 85 \$.  | <div style="display: flex; justify-content: space-between; align-items: center;"> <span><b>RTA 00</b></span> <span>1 par boîte</span> </div> |                             |              |                               |                               |             |                              |                              |             |           |      |      |
|  |  |  | <b>DIMENSIONS HORS TOUT</b> |              |                               | <b>DIMENSIONS DE L'ASSISE</b> |             |                              | <b>DIMENSIONS DU DOSSIER</b> |             |           |      |      |
|  |  | L  | P                           | H            | L                             | P                             | H           | L                            | H                            |             |           |      |      |

| DESCRIPTION  | MODÈLE / CARACTÉRISTIQUES   | GRADES DE TEXTILE DE SÉRIE |             |              |                        |           |           |                       |           |      |      |      |      |
|--|---|----------------------------|-------------|--------------|------------------------|-----------|-----------|-----------------------|-----------|------|------|------|------|
|  |   | TFC                        | 2           | 3            | 4                      | 5         | 6         | 7                     | 8         | 9    | 10   | 11   | 12   |
|  <p><b>Fauteuil baratrique à dossier bas, roulettes arrière basc-dépl.</b><br/>                     TFC : 2.75 V.   2.51 M<br/>                     Poids unitaire : 49 LB   22.3 KG<br/>                     Poids - boîte : 60 LB   27.22 KG<br/>                     Volume - boîte : 26.5 P<sup>3</sup>   0.75 M<sup>3</sup></p>  | <b>GC3712</b><br><br>Capacité de charge, 750 lb.<br><br>Manchons en bois en option : ajouter 85 \$.<br><br>RTA 00 1 par boîte   | 1317                       | 1405        | 1479         | 1565                   | 1705      | 1834      | 1963                  | 2076      | 2216 | 2348 | 2527 | 2780 |
|  |   | DIMENSIONS HORS TOUT       |             |              | DIMENSIONS DE L'ASSISE |           |           | DIMENSIONS DU DOSSIER |           |      |      |      |      |
|  |   | L                          | P           | H            | L                      | P         | H         | L                     | H         |      |      |      |      |
|  |   | PO 36<br>MM 914            | 27.5<br>699 | 34.5<br>876  | 32.5<br>826            | 18<br>457 | 18<br>457 | 31<br>787             | 17<br>432 |      |      |      |      |
|  <p><b>Fauteuil baratrique à dossier haut, roulettes arrière basc-dépl.</b><br/>                     TFC : 3.25 V.   2.97 M<br/>                     Poids unitaire : 56 LB   25.5 KG<br/>                     Poids - boîte : 66 LB   29.94 KG<br/>                     Volume - boîte : 30.5 P<sup>3</sup>   0.86 M<sup>3</sup></p> | <b>GC3712HB</b><br><br>Capacité de charge, 750 lb.<br><br>Manchons en bois en option : ajouter 85 \$.<br><br>RTA 00 1 par boîte | 1383                       | 1487        | 1575         | 1676                   | 1841      | 1994      | 2147                  | 2280      | 2446 | 2602 | 2813 | 3112 |
|  |   | DIMENSIONS HORS TOUT       |             |              | DIMENSIONS DE L'ASSISE |           |           | DIMENSIONS DU DOSSIER |           |      |      |      |      |
|  |   | L                          | P           | H            | L                      | P         | H         | L                     | H         |      |      |      |      |
|  |   | PO 36<br>MM 914            | 27.5<br>699 | 42.5<br>1080 | 31<br>787              | 18<br>457 | 18<br>457 | 30<br>762             | 25<br>635 |      |      |      |      |
|  <p><b>Fauteuil simple à dossier bas flexible</b><br/>                     TFC : 1.75 V.   1.6 M<br/>                     Poids unitaire : 41 LB   18.6 KG<br/>                     Poids - boîte : 49 LB   22.23 KG<br/>                     Volume - boîte : 17.5 P<sup>3</sup>   0.49 M<sup>3</sup></p>                            | <b>GC3715</b><br><br>Capacité de charge, 350 lb.<br><br>Manchons en bois en option : ajouter 85 \$.<br><br>RTA 00 1 par boîte   | 1160                       | 1216        | 1263         | 1318                   | 1407      | 1489      | 1571                  | 1643      | 1732 | 1816 | 1930 | 2091 |
|  |   | DIMENSIONS HORS TOUT       |             |              | DIMENSIONS DE L'ASSISE |           |           | DIMENSIONS DU DOSSIER |           |      |      |      |      |
|  |   | L                          | P           | H            | L                      | P         | H         | L                     | H         |      |      |      |      |
|  |   | PO 25.5<br>MM 648          | 27.5<br>699 | 34.5<br>876  | 22<br>559              | 18<br>457 | 18<br>457 | 21<br>533             | 17<br>432 |      |      |      |      |
|  <p><b>Fauteuil simple à dossier haut flexible</b><br/>                     TFC : 2 V.   1.83 M<br/>                     Poids unitaire : 43 LB   19.5 KG<br/>                     Poids - boîte : 50 LB   22.68 KG<br/>                     Volume - boîte : 20 P<sup>3</sup>   0.56 M<sup>3</sup></p>                             | <b>GC3715HB</b><br><br>Capacité de charge, 350 lb.<br><br>Manchons en bois en option : ajouter 85 \$.<br><br>RTA 00 1 par boîte | 1212                       | 1276        | 1330         | 1392                   | 1494      | 1588      | 1682                  | 1764      | 1866 | 1962 | 2092 | 2276 |
|  |   | DIMENSIONS HORS TOUT       |             |              | DIMENSIONS DE L'ASSISE |           |           | DIMENSIONS DU DOSSIER |           |      |      |      |      |
|  |   | L                          | P           | H            | L                      | P         | H         | L                     | H         |      |      |      |      |
|  |   | PO 25.5<br>MM 648          | 27.5<br>699 | 42.5<br>1080 | 22<br>559              | 18<br>457 | 18<br>457 | 21<br>533             | 25<br>635 |      |      |      |      |
|  <p><b>Fauteuil à dossier haut flexible, roulettes arrière basc-dépl.</b><br/>                     TFC : 2 V.   1.83 M<br/>                     Poids unitaire : 43 LB   19.5 KG<br/>                     Poids - boîte : 50 LB   22.68 KG<br/>                     Volume - boîte : 20 P<sup>3</sup>   0.56 M<sup>3</sup></p>      | <b>GC3716HB</b><br><br>Capacité de charge, 350 lb.<br><br>Manchons en bois en option : ajouter 85 \$.<br><br>RTA 00 1 par boîte | 1302                       | 1366        | 1420         | 1482                   | 1584      | 1678      | 1772                  | 1854      | 1956 | 2052 | 2182 | 2366 |
|  |   | DIMENSIONS HORS TOUT       |             |              | DIMENSIONS DE L'ASSISE |           |           | DIMENSIONS DU DOSSIER |           |      |      |      |      |
|  |   | L                          | P           | H            | L                      | P         | H         | L                     | H         |      |      |      |      |
|  |   | PO 25.5<br>MM 648          | 27.5<br>699 | 42.5<br>1080 | 22<br>559              | 18<br>457 | 18<br>457 | 21<br>533             | 25<br>635 |      |      |      |      |

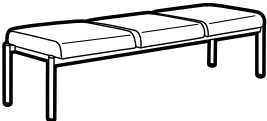
| DESCRIPTION  | MODÈLE / CARACTÉRISTIQUES                              | GRADES DE TEXTILE DE SÉRIE  |             |              |                               |             |           |                              |           |      |      |      |      |  |
|--|--|-----------------------------|-------------|--------------|-------------------------------|-------------|-----------|------------------------------|-----------|------|------|------|------|--|
|  |  | TFC                         | 2           | 3            | 4                             | 5           | 6         | 7                            | 8         | 9    | 10   | 11   | 12   |  |
|  <p><b>Fauteuil à dossier haut deux pièces</b><br/>                     TFC : 2 V.   1.83 M<br/>                     Poids unitaire : 45 LB   20.5 KG<br/>                     Poids - boîte : 53 LB   24.04 KG<br/>                     Volume - boîte : 20 P<sup>3</sup>   0.56 M<sup>3</sup></p> | <b>GC3717HB</b>  | 1232                        | 1296        | 1350         | 1412                          | 1514        | 1608      | 1702                         | 1784      | 1886 | 1982 | 2112 | 2296 |  |
|  | Capacité de charge, 350 lb.                            | <b>DIMENSIONS HORS TOUT</b> |             |              | <b>DIMENSIONS DE L'ASSISE</b> |             |           | <b>DIMENSIONS DU DOSSIER</b> |           |      |      |      |      |  |
|  | Appui-tête rabattable.                                 | L                           | P           | H            | L                             | P           | H         | L                            | H         |      |      |      |      |  |
|  | Manchons en bois en option : ajouter 85 \$.            | PO 25.5<br>MM 648           | 27.5<br>699 | 42.5<br>1080 | 22<br>559                     | 18<br>457   | 18<br>457 | 21.5<br>546                  | 25<br>635 |      |      |      |      |  |
|  |  | RTA 00                      |             | 1 par boîte  |                               |             |           |                              |           |      |      |      |      |  |
|  <p><b>Pouf à surface inclinée</b><br/>                     TFC : 1 V.   0.91 M<br/>                     Poids unitaire : 13 LB   5.9 KG<br/>                     Poids - boîte : 16 LB   7.26 KG<br/>                     Volume - boîte : 3.5 P<sup>3</sup>   0.09 M<sup>3</sup></p>              | <b>GC3708</b>  | 601                         | 633         | 660          | 691                           | 742         | 789       | 836                          | 877       | 928  | 976  | 1041 | 1133 |  |
|  | Capacité de charge, 350 lb.                            | <b>DIMENSIONS HORS TOUT</b> |             |              | <b>DIMENSIONS DE L'ASSISE</b> |             |           | <b>DIMENSIONS DU DOSSIER</b> |           |      |      |      |      |  |
|  | Se range sous tout siège régulier.                     | L                           | P           | H            | L                             | P           | H         | L                            | H         |      |      |      |      |  |
|  | Ajouter 81 \$ pour (MB).                               | PO 16.5<br>MM 419           | 18.5<br>470 | 10.5<br>267  | -                             | -           | -         | -                            | -         |      |      |      |      |  |
|  |  | RTA 00                      |             | message      |                               | 1 par boîte |           |                              |           |      |      |      |      |  |
|  <p><b>Banc deux places</b><br/>                     TFC : 1.75 V.   1.6 M<br/>                     Poids unitaire : 40 LB   18.2 KG<br/>                     Poids - boîte : 48 LB   21.77 KG<br/>                     Volume - boîte : 23 P<sup>3</sup>   0.65 M<sup>3</sup></p>                  | <b>GC3722</b>  | 1028                        | 1084        | 1131         | 1186                          | 1275        | 1357      | 1439                         | 1511      | 1600 | 1684 | 1798 | 1959 |  |
|  | Capacité de charge, 350 lb/place assise.               | <b>DIMENSIONS HORS TOUT</b> |             |              | <b>DIMENSIONS DE L'ASSISE</b> |             |           | <b>DIMENSIONS DU DOSSIER</b> |           |      |      |      |      |  |
|  | Ajouter 165 \$ pour (MB).<br>Ajouter 70 \$ pour (FS).  | L                           | P           | H            | L                             | P           | H         | L                            | H         |      |      |      |      |  |
|  |  | PO 47.5<br>MM 1207          | 23.5<br>597 | 18<br>457    | -                             | -           | -         | -                            | -         |      |      |      |      |  |
|  |  | RTA 00                      |             | message      |                               | 1 par boîte |           |                              |           |      |      |      |      |  |
|  <p><b>Banc trois places</b><br/>                     TFC : 2 V.   1.83 M<br/>                     Poids unitaire : 60 LB   27.3 KG<br/>                     Poids - boîte : 68 LB   30.84 KG<br/>                     Volume - boîte : 33.25 P<sup>3</sup>   0.94 M<sup>3</sup></p>              | <b>GC3723</b>  | 1383                        | 1447        | 1501         | 1563                          | 1665        | 1759      | 1853                         | 1935      | 2037 | 2133 | 2263 | 2447 |  |
|  | Capacité de charge, 350 lb/place assise.               | <b>DIMENSIONS HORS TOUT</b> |             |              | <b>DIMENSIONS DE L'ASSISE</b> |             |           | <b>DIMENSIONS DU DOSSIER</b> |           |      |      |      |      |  |
|  | Ajouter 245 \$ pour (MB).<br>Ajouter 102 \$ pour (FS). | L                           | P           | H            | L                             | P           | H         | L                            | H         |      |      |      |      |  |
|  |  | PO 70<br>MM 1778            | 23.5<br>597 | 18<br>457    | -                             | -           | -         | -                            | -         |      |      |      |      |  |
|  |  | RTA 00                      |             | message      |                               | 1 par boîte |           |                              |           |      |      |      |      |  |

WILLOW



modèle W5AUUG



Le bord de la coquille s'essuie facilement et n'accumule pas les débris



Pas de supports visibles ni d'agrafes de rembourrage



Accoudoirs semi-arrondis (WFA)

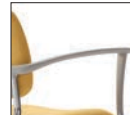

Accoudoirs avec prise (GAA)

Capacité d'empilage des sièges Willow

|  |                           | Capacité d'empilage des sièges Willow |                |
|--|---------------------------|---------------------------------------|----------------|
|  |                           | au sol                                | sur le chariot |
| Sièges à quatre pieds sur patins uniquement, avec et sans accoudoirs | Assise et dossier en poly | jusqu'à 6                             | jusqu'à 10     |
|  | Modèles rembourrés        | jusqu'à 4                             | jusqu'à 8      |
|  | Modèles bariatriques      | jusqu'à 4                             | jusqu'à 8      |
| Tabourets de bar et de comptoir                                      | Tabourets avec accoudoirs | ne s'empilent pas                     | s.o.           |
|  | Tabourets sans accoudoirs | jusqu'à 4                             | s.o.           |

Tableau d'agencement des finis des éléments en plastique

| Type de siège                        | Coquille d'assise                | Accoudoirs + coquille de dossier |
|--------------------------------------|----------------------------------|----------------------------------|
| Assise et dossier en poly            | Agencée à l'assise et au dossier | Agencés à l'assise et au dossier |
| Assise et dossier rembourrés         | À préciser                       | À préciser                       |
| Assise rembourrée et dossier en poly | À préciser                       | À préciser                       |
| Assise en poly et dossier rembourré  | Agencée à l'assise et au dossier | À préciser                       |

EXEMPLE D'UN CODE POUR LA COMMANDE D'UN SIÈGE WILLOW:

|          |                    |                   |                   |                  |                   |   |
|----------|--------------------|-------------------|-------------------|------------------|-------------------|---|
| W5AUU    | NS                 | PU75              | NS                | PU75             | WFA               | BLK                                     |
| modèle # | coutures - dossier | textile - dossier | coutures - assise | textile - assise | style d'accoudoir | fini - accoudoirs + coquille de dossier |

|     |     |    |     |    |
|-----|-----|----|-----|----|
| BLK | CHM | ST | BLK | NB |
|-----|-----|----|-----|----|

coquille d'assise fini - bâti type de patin fini - patins fini - membrane étanche

Tables jumelables Willow



Se reporter à la page 242 pour le choix de tables jumelables.

CARACTÉRISTIQUES DE SÉRIE

- D'un design ouvert et accueillant, les sièges Willow sont conçus pour durer, assurant des années d'utilisation. Les sièges autoportants, de largeur régulière ou bariatrique, peuvent être munis d'un piétement à quatre pieds ou d'un piétement monobloc. La gamme compte aussi des sièges à assise élevée et des tabourets de comptoir et de bar. Des tables de coin, intermédiaires et de bout viennent compléter la collection.
- Les sièges peuvent être jumelés entre eux ou avec des tables de coin ou intermédiaires à l'aide de brides de jumelage.
- Les assises et dossiers en plastique, les accoudoirs en nylon renforcé, les coquilles d'assise et les coquilles de dossier sont offerts dans un choix de 17 couleurs. Se reporter au tableau d'agencement des finis des éléments en plastique.
- Les brides de jumelage sont offertes dans un choix de 13 finis peints (page 241).
- Le bâti en acier tubulaire est offert dans un choix de 20 finis peints; quatre finis plaquées sont également offerts moyennant un supplément.
- Un bâti protège-mur prévient le contact entre le siège et le mur.
- Capacité de charge active:
  - sièges à quatre pieds sur roulettes : 300 lb
  - sièges sur patins : 400 lb
  - sièges bariatriques de 30 po L : 600 lb
- Une coquille d'assise en plastique est de série sur tous les modèles.
- Les modèles bariatriques sont offerts uniquement avec une assise et un dossier rembourrés.
- Tous les modèles sont dotés de série de patins en nylon de couleur (ST) offerts dans un choix de deux finis (noir ou sable).
- Les assises rembourrées ne présentent aucune couture pour faciliter le nettoyage.
- Les modèles sur patins sont empilables (se reporter au tableau). L'empilage des modèles sur roulettes n'est pas recommandé car il est possible d'endommager le plastique et le rembourrage.
- Les tabourets sans accoudoirs sont empilables (se reporter au tableau).
- Un choix de patins est offert pour les modèles à quatre pieds et les tabourets. Les patins doivent être choisis en fonction du type de revêtement de sol et des conditions sur place). Pour plus de renseignements, consulter le tableau de choix de patins (page 274).
- Les tables utilisées avec les fauteuils Willow nécessitent un dégagement de 28 po sous la surface; un dégagement de 34,25 po avec des tabourets de comptoir; un dégagement de 40,25 po avec des tabourets de bar.
- Les modèles à piétement monobloc peuvent être munis de patins en nylon de couleur ou de patins ne marquant pas de couleur naturelle pouvant s'utiliser sur la plupart des revêtements de sol, ou sans patins, pour une utilisation sur des planchers à moquette.
- Pour les choix de textiles appropriés pour le milieu des soins de santé, consulter globalfurnituregroup.com.
- Ce produit peut être garni de tout textile de série de Global si le respect de normes en matière de soins de santé n'est pas exigé.
- Tous les modèles sont expédiés entièrement montés.









CARACTÉRISTIQUES EN OPTION

- Un poids supplémentaire (CW) de 24 lb peut être ajouté aux sièges. Les sièges à quatre pieds et tabourets sans accoudoirs avec un poids ajouté ne peuvent pas être empilés. Non offert sur les sièges sur roulettes.
- Des modules d'alimentation électrique + données sont offerts pour les tables intermédiaires, de coin et de bout. Les tables sont prépercées pour permettre l'installation sur place d'un module d'alimentation sous la surface. Des modules d'alimentation à montage par pince sont également offerts. Commander les modules d'alimentation séparément, pour une installation sur place.
- Des coutures scellées peuvent être précisées pour les modèles à dossier rembourré. Les assises ne présentent aucune couture.
- Une membrane étanche peut être précisée pour l'assise.
- Les modèles à piétement monobloc peuvent être munis d'un dispositif de fixation au sol (FM) en option. Se reporter aux suppléments. Les ferrures de montage ne sont pas comprises.

Ajouter les codes d'options dans l'ordre suivant:

- Numéro de modèle**
- Fin** – dossier, assise, coquille d'assise (pour les modèles à assise et à dossier en plastique)
  - Fin** – dossier (pour les modèles à assise rembourrée et à dossier en plastique)
    - (BZB) Récif
    - (CCT) Cactus
    - (CRO) Carotte
    - (IVC) Stratus
    - (DJN) Dijon
    - (EGP) Aubergine
    - (FOG) Brume
    - (FRO) Givre
    - (INK) Encre
    - (KAL) Kahlua
    - (LAB) Café au Lait
    - (J52) Moka
    - (BLK) Nocturne
    - (SND) Sable
    - (SAR) Écarlate
    - (SHW) Ombre
    - (TOA) Avoine grillée
- Coutures + textile – dossier** (modèles à dossier rembourré)
  - (NS) Sans coutures scellées.
  - (S2) Coutures scellées. Ajouter 14 \$.
  - Pour les modèles bariatriques, ajouter 20 \$.
  - Préciser le textile du dossier.
- Textile – assise** (modèles à assise rembourrée)
  - (NS) Sans coutures scellées
  - Préciser le textile pour l'assise.
- Style d'accoudoirs** (modèles avec accoudoirs)
  - (WFA) Accoudoirs semi-arrondis.
  - (GAA) Accoudoirs avec prise. Ajouter 30 \$.
- Fin** – accoudoirs et coquille arrière
  - (BZB) Récif
  - (CCT) Cactus
  - (CRO) Carotte
  - (IVC) Stratus
  - (DJN) Dijon
  - (EGP) Aubergine
  - (FOG) Brume
  - (FRO) Givre
  - (INK) Encre
  - (KAL) Kahlua
  - (LAB) Café au Lait
  - (J52) Moka
  - (BLK) Nocturne
  - (SND) Sable
  - (SAR) Écarlate
  - (SHW) Ombre
  - (TOA) Avoine grillée
- Fin** – assise et coquille d'assise (modèles à assise en plastique et à dossier rembourré)
  - (BZB) Récif
  - (CCT) Cactus
  - (CRO) Carotte
  - (IVC) Stratus
  - (DJN) Dijon
  - (EGP) Aubergine
  - (FOG) Brume
  - (FRO) Givre
  - (INK) Encre
  - (KAL) Kahlua
  - (LAB) Café au Lait
  - (J52) Moka
  - (BLK) Nocturne
  - (SND) Sable
  - (SAR) Écarlate
  - (SHW) Ombre
  - (TOA) Avoine grillée
- Type de pieds** (modèles à piétement monobloc)
  - (NF) Sans fixation au sol.
  - (FM) Avec fixation au sol. Ajouter 10 \$.
- Fin** – bâti
  - Finis peints. Sans supplément.
  - (TBL) Noir
  - (TBZ) Récif
  - (TCC) Cactus
  - (TCR) Carotte
  - (TIV) Stratus
  - (TDW) Blanc de blancs
  - (TDJ) Dijon
  - (TEG) Aubergine
  - (TFO) Brume
  - (TFR) Givre
  - (TIN) Encre
  - (TKA) Kahlua
  - (TLA) Café au Lait
  - (TMO) Moka
  - (TNE) Nevada
  - (TSN) Sable
  - (TSR) Écarlate
  - (TSH) Ombre
  - (TOA) Avoine grillée
  - (TTU) Tungstène
- Finis plaquées. Se reporter aux modèles pour le supplément.
  - (CHM) Chromé
  - (BCH) Chrome Brossé
  - (SBR) Laiton Satiné
  - (ACO) Cuivre Ancien
- Type de patins** (pour les modèles à quatre pieds sur patins)
  - (ST) Patins en nylon de couleur pour la plupart des surfaces.
  - (NM) Patins en nylon naturel ne marquant pas pour la plupart des surfaces.
  - (SG) Patins à coussinet en acier, pour planchers à moquette. Ajouter 19 \$.
  - (FG) Patins à coussinet en feutre pour la plupart des revêtements durs. Ajouter 19 \$.
  - (RG) Patins à coussinet en caoutchouc antidérapant, pour la plupart des revêtements durs. Ajouter 19 \$.
- Type de patins** (pour les modèles à piétement monobloc)
  - (ST) Patins en nylon de couleur pour la plupart des surfaces.
  - (NM) Patins en nylon naturel ne marquant pas pour la plupart des surfaces.
  - (XG) Sans patins, pour les planchers à moquette.
- Fin** – patins (pour tous les patins ST)
  - (BLK) Noir
  - (SND) Sable
- Type de roulettes** (modèles à quatre pieds sur roulettes)
  - (DC) Roulettes de 2 po pour planchers à moquette.
  - (RC) Roulettes de 2 po pour planchers à revêtement dur. Ajouter 17 \$.
- Membrane étanche (assise uniquement)**
  - (NB) Sans membrane étanche.
  - (MB) Avec membrane étanche. Ajouter 81 \$.
  - Pour les modèles bariatriques, ajouter 122 \$.
- Poids supplémentaire**
  - (NC) Sans poids supplémentaire.
  - (CW) Poids supplémentaire de 24 lb. Ajouter 700 \$.







|  | PATINS   |                             |  |                             |   |                             |   |                             |
|--|--|-----------------------------|--|-----------------------------|---|-----------------------------|---|-----------------------------|
|  | Patins de couleur de série (ST) et non marquants (NM) - hauteur standard |                             | Patins à coussinet en acier (SG) - 0,313 po plus haut que l'hauteur standard |                             | Patins à coussinet en feutre (FG) - 0,375 po plus haut que l'hauteur standard |                             | Patins à coussinet en caoutchouc (RG) - 0,563 po plus haut que l'hauteur standard |                             |
|  | HAUTEUR DE L'ASSISE (po)   | HAUTEUR DES ACCOUDOIRS (po) | HAUTEUR DE L'ASSISE (po)   | HAUTEUR DES ACCOUDOIRS (po) | HAUTEUR DE L'ASSISE (po)  | HAUTEUR DES ACCOUDOIRS (po) | HAUTEUR DE L'ASSISE (po)  | HAUTEUR DES ACCOUDOIRS (po) |
| <b>FAUTEUILS</b>                             |  |                             |  |                             |   |                             |   |                             |
| Assise en plastique, accoudoirs de série     | 17   | 26,75                       | 17,31  | 27,06                       | 17,38   | 27,13                       | 17,56   | 27,31                       |
| Assise en plastique, accoudoirs avec prise   | 17   | 27                          | 17,31  | 27,31                       | 17,38   | 27,38                       | 17,56   | 27,56                       |
| Assise rembourrée, accoudoirs de série       | 18,25  | 26,75                       | 18,56  | 27,06                       | 18,63   | 27,13                       | 18,81   | 27,31                       |
| Assise rembourrée, accoudoirs avec prise     | 18,25  | 27                          | 18,56  | 27,31                       | 18,63   | 27,38                       | 18,81   | 27,56                       |
| <b>TABOURETS DE COMPTOIR AVEC ACCOUDOIRS</b> |  |                             |  |                             |   |                             |   |                             |
| Assise en plastique, accoudoirs de série     | 23,25  | 33                          | 23,56  | 33,31                       | 23,63   | 33,38                       | 23,81   | 33,56                       |
| Assise en plastique, accoudoirs avec prise   | 23,25  | 33,25                       | 23,56  | 33,56                       | 23,63   | 33,63                       | 23,81   | 33,81                       |
| Assise rembourrée, accoudoirs de série       | 24,25  | 33                          | 24,56  | 33,31                       | 24,63   | 33,38                       | 24,81   | 33,56                       |
| Assise rembourrée, accoudoirs avec prise     | 24,25  | 33,25                       | 24,56  | 33,56                       | 24,63   | 33,63                       | 24,81   | 33,81                       |
| <b>TABOURETS DE BAR AVEC ACCOUDOIRS</b>      |  |                             |  |                             |   |                             |   |                             |
| Assise en plastique, accoudoirs de série     | 29,25  | 39                          | 29,56  | 39,31                       | 29,63   | 39,38                       | 29,81   | 39,56                       |
| Assise en plastique, accoudoirs avec prise   | 29,25  | 39,25                       | 29,56  | 39,56                       | 29,63   | 39,63                       | 29,81   | 39,81                       |
| Assise rembourrée, accoudoirs de série       | 30,25  | 39                          | 30,56  | 39,31                       | 30,63   | 39,38                       | 30,81   | 39,56                       |
| Assise rembourrée, accoudoirs avec prise     | 30,25  | 39,25                       | 30,56  | 39,56                       | 30,63   | 39,63                       | 30,81   | 39,81                       |

| DESCRIPTION  | MODÈLE / CARACTÉRISTIQUES  | GRADES DE TEXTILE DE SÉRIE  |     |     |     |     |     |      |      |      |      |      |      |
|--|--|---|-----|-----|-----|-----|-----|------|------|------|------|------|------|
|  <p>Empilage – 6 sièges au sol</p>  | <b>W5APPG</b><br>sur patins  | Prix courant  |     |     |     |     |     |      |      |      |      |      |      |
|  | 486  |   |     |     |     |     |     |      |      |      |      |      |      |
|  <p>Les modèles sur roulettes ne s'empilent pas</p>   | <b>W5APPC</b><br>sur roulettes   | 626   |     |     |     |     |     |      |      |      |      |      |      |
|  | Accoudoirs avec prise (GAA) - ajouter 30 \$  |   |     |     |     |     |     |      |      |      |      |      |      |
| <b>Fauteuil, assise et dossier en poly</b><br>TFC : s.o.<br>Poids unitaire : 17.5 LB   8 KG<br>Poids - boîte : 20.88 LB   9.47 KG<br>Volume - boîte : 22.25 PP   0.63 M <sup>3</sup>                     | Finis plaqués pour bâti : PO 24.25 23.5 32 17.75 17.5 17 16 16<br>Chromé (CHM) - ajouter 33 \$ MM 616 597 813 451 445 432 406 406<br>Chrome brossé (BCH) - ajouter 119 \$<br>Cuivre ancien (ACO) - ajouter 176 \$<br>Laiton satiné (SBR) - ajouter 176 \$          | RTA 00 4 par boîte (prix pour un siège uniquement, caractéristiques sont pour un siège sur patins)  |     |     |     |     |     |      |      |      |      |      |      |
|  |  <p>Empilage – 4 sièges au sol</p>  | <b>W5AUPG</b><br>sur patins   | 1   | 2   | 3   | 4   | 5   | 6    | 7    | 8    | 9    | 10   | 11   |
| 540 556 570 585 611 634 658 678 704 728 760 806  |  |   |     |     |     |     |     |      |      |      |      |      |      |
|  <p>Les modèles sur roulettes ne s'empilent pas</p>   | <b>W5AUPC</b><br>sur roulettes   | 680   | 696 | 710 | 725 | 751 | 774 | 798  | 818  | 844  | 868  | 900  | 946  |
|  | Accoudoirs avec prise (GAA) - ajouter 30 \$  |   |     |     |     |     |     |      |      |      |      |      |      |
| <b>Fauteuil, dossier rembourré, assise en poly</b><br>TFC : 0.5 V.   0.46 M<br>Poids unitaire : 18 LB   8.2 KG<br>Poids - boîte : 21.38 LB   9.7 KG<br>Volume - boîte : 22.25 PP   0.63 M <sup>3</sup>   | Finis plaqués pour bâti : PO 24.25 23.5 32 17.75 17.5 17 16 16<br>Chromé (CHM) - ajouter 33 \$ MM 616 597 819 451 425 432 419 406<br>Chrome brossé (BCH) - ajouter 119 \$<br>Cuivre ancien (ACO) - ajouter 176 \$<br>Laiton satiné (SBR) - ajouter 176 \$          | RTA 00 4 par boîte (prix pour un siège uniquement, caractéristiques sont pour un siège sur patins)  |     |     |     |     |     |      |      |      |      |      |      |
|  |  <p>Empilage – 4 sièges au sol</p>   | <b>W5APUG</b><br>sur patins   | 1   | 2   | 3   | 4   | 5   | 6    | 7    | 8    | 9    | 10   | 11   |
| 545 569 589 613 651 686 721 752 790 826 875 944  |  |   |     |     |     |     |     |      |      |      |      |      |      |
|  <p>Les modèles sur roulettes ne s'empilent pas</p>   | <b>W5APUC</b><br>sur roulettes   | 685   | 709 | 729 | 753 | 791 | 826 | 861  | 892  | 930  | 966  | 1015 | 1084 |
|  | Accoudoirs avec prise (GAA) - ajouter 30 \$  |   |     |     |     |     |     |      |      |      |      |      |      |
| <b>Fauteuil, dossier en poly, assise rembourrée</b><br>TFC : 0.75 V.   0.69 M<br>Poids unitaire : 18 LB   8.2 KG<br>Poids - boîte : 21.38 LB   9.7 KG<br>Volume - boîte : 22.25 PP   0.63 M <sup>3</sup> | Finis plaqués pour bâti : PO 24.25 23.5 32 18.25 17.75 18.25 16 15.25<br>Chromé (CHM) - ajouter 33 \$ MM 616 597 813 464 451 464 406 387<br>Chrome brossé (BCH) - ajouter 119 \$<br>Cuivre ancien (ACO) - ajouter 176 \$<br>Laiton satiné (SBR) - ajouter 176 \$   | RTA 00 4 par boîte (prix pour un siège uniquement, caractéristiques sont pour un siège sur patins)  |     |     |     |     |     |      |      |      |      |      |      |
|  |  <p>Empilage – 4 sièges au sol</p>  | <b>W5AUUG</b><br>sur patins   | 1   | 2   | 3   | 4   | 5   | 6    | 7    | 8    | 9    | 10   | 11   |
| 599 639 673 712 776 834 893 944 1008 1068 1149 1264  |  |   |     |     |     |     |     |      |      |      |      |      |      |
|  <p>Les modèles sur roulettes ne s'empilent pas</p>   | <b>W5AUUC</b><br>sur roulettes   | 739   | 779 | 813 | 852 | 916 | 974 | 1033 | 1084 | 1148 | 1208 | 1289 | 1404 |
|  | Accoudoirs avec prise (GAA) - ajouter 30 \$  |   |     |     |     |     |     |      |      |      |      |      |      |
| <b>Fauteuil, assise et dossier rembourrés</b><br>TFC : 1.25 V.   1.14 M<br>Poids unitaire : 18.5 LB   8.4 KG<br>Poids - boîte : 21.88 LB   9.92 KG<br>Volume - boîte : 22.25 PP   0.63 M <sup>3</sup>    | Finis plaqués pour bâti : PO 24.25 23.5 32.25 18.25 17 18.25 16.5 15.25<br>Chromé (CHM) - ajouter 33 \$ MM 616 597 819 464 432 464 419 387<br>Chrome brossé (BCH) - ajouter 119 \$<br>Cuivre ancien (ACO) - ajouter 176 \$<br>Laiton satiné (SBR) - ajouter 176 \$ | RTA 00 4 par boîte ((prix pour un siège uniquement, caractéristiques sont pour un siège sur patins) |     |     |     |     |     |      |      |      |      |      |      |







| DESCRIPTION  | MODÈLE / CARACTÉRISTIQUES      |     | GRADES DE TEXTILE DE SÉRIE  |   |   |      |       |       |       |       |      |       |    |    |  |  |
|--|--------------------------------|-----|---|---|---|------|-------|-------|-------|-------|------|-------|----|----|--|--|
|  <p>On peut empiler 6 au sol</p>  | Prix courant                   |     |   |   |   |      |       |       |       |       |      |       |    |    |  |  |
|  | <b>W5NPPG</b><br>sur patins    | 471 |   |   |   |      |       |       |       |       |      |       |    |    |  |  |
|  <p>Modèle sur roulettes ne s'empile pas</p>  |                                |     |   |   |   |      |       |       |       |       |      |       |    |    |  |  |
|  | <b>W5NPPC</b><br>sur roulettes | 611 |   |   |   |      |       |       |       |       |      |       |    |    |  |  |
| <b>Chaise, assise et dossier en poly</b><br>TFC : N/A<br>Poids unitaire : 15 LB   6.8 KG<br>Poids - boîte : 18 LB   8.16 KG<br>Volume - boîte : 18.5 PP <sup>3</sup>   0.52 M <sup>3</sup>                         |                                |     | Finis plaqués pour bâti : PO 20.75<br>Chromé ( <b>CHM</b> ) - ajouter 33 \$ MM 527<br>Chrome brossé ( <b>BCH</b> ) - ajouter 119 \$<br>Cuivre ancien ( <b>ACO</b> ) - ajouter 176 \$<br>Laiton satiné ( <b>SBR</b> ) - ajouter 176 \$ |   |   | 23.5 | 32    | 17.75 | 17.5  | 17    | 16   | 16    |    |    |  |  |
|  |                                |     | RTA 00  |   | 4 par boîte ((prix pour un siège uniquement, caractéristiques sont pour un siège sur patins)) |      |       |       |       |       |      |       |    |    |  |  |
|  <p>On peut empiler 4 au sol</p>  |                                |     |   |   |   |      |       |       |       |       |      |       |    |    |  |  |
|  | <b>W5NUPG</b><br>sur patins    |     | 1   | 2 | 3   | 4    | 5     | 6     | 7     | 8     | 9    | 10    | 11 | 12 |  |  |
|  <p>Modèle sur roulettes ne s'empile pas</p>  |                                |     |   |   |   |      |       |       |       |       |      |       |    |    |  |  |
|  | <b>W5NUPC</b><br>sur roulettes |     | 1   | 2 | 3   | 4    | 5     | 6     | 7     | 8     | 9    | 10    | 11 | 12 |  |  |
| <b>Chaise, dossier rembourré, assise en poly</b><br>TFC : 0.5 V.   0.46 M<br>Poids unitaire : 15.5 LB   7 KG<br>Poids - boîte : 18.5 LB   8.39 KG<br>Volume - boîte : 18.5 PP <sup>3</sup>   0.52 M <sup>3</sup>   |                                |     | Finis plaqués pour bâti : PO 20.75<br>Chromé ( <b>CHM</b> ) - ajouter 33 \$ MM 527<br>Chrome brossé ( <b>BCH</b> ) - ajouter 119 \$<br>Cuivre ancien ( <b>ACO</b> ) - ajouter 176 \$<br>Laiton satiné ( <b>SBR</b> ) - ajouter 176 \$ |   |   | 23.5 | 32.25 | 17.75 | 16.75 | 17    | 16.5 | 16    |    |    |  |  |
|  |                                |     | RTA 00  |   | 4 par boîte (prix pour un siège uniquement, caractéristiques sont pour un siège sur patins)   |      |       |       |       |       |      |       |    |    |  |  |
|  <p>On peut empiler 4 au sol</p>   |                                |     |   |   |   |      |       |       |       |       |      |       |    |    |  |  |
|  | <b>W5NPUG</b><br>sur patins    |     | 1   | 2 | 3   | 4    | 5     | 6     | 7     | 8     | 9    | 10    | 11 | 12 |  |  |
|  <p>Modèle sur roulettes ne s'empile pas</p>  |                                |     |   |   |   |      |       |       |       |       |      |       |    |    |  |  |
|  | <b>W5NPUC</b><br>sur roulettes |     | 1   | 2 | 3   | 4    | 5     | 6     | 7     | 8     | 9    | 10    | 11 | 12 |  |  |
| <b>Chaise, dossier en poly, assise rembourrée</b><br>TFC : 0.75 V.   0.69 M<br>Poids unitaire : 15.5 LB   7 KG<br>Poids - boîte : 18.5 LB   8.39 KG<br>Volume - boîte : 18.5 PP <sup>3</sup>   0.52 M <sup>3</sup> |                                |     | Finis plaqués pour bâti : PO 20.75<br>Chromé ( <b>CHM</b> ) - ajouter 33 \$ MM 527<br>Chrome brossé ( <b>BCH</b> ) - ajouter 119 \$<br>Cuivre ancien ( <b>ACO</b> ) - ajouter 176 \$<br>Laiton satiné ( <b>SBR</b> ) - ajouter 176 \$ |   |   | 23.5 | 32    | 18.25 | 17.75 | 18.25 | 16   | 15.25 |    |    |  |  |
|  |                                |     | RTA 00  |   | 4 par boîte ((prix pour un siège uniquement, caractéristiques sont pour un siège sur patins)) |      |       |       |       |       |      |       |    |    |  |  |
|  <p>On peut empiler 4 au sol</p>  |                                |     |   |   |   |      |       |       |       |       |      |       |    |    |  |  |
|  | <b>W5NUUG</b><br>sur patins    |     | 1   | 2 | 3   | 4    | 5     | 6     | 7     | 8     | 9    | 10    | 11 | 12 |  |  |
|  <p>Modèle sur roulettes ne s'empile pas</p>  |                                |     |   |   |   |      |       |       |       |       |      |       |    |    |  |  |
|  | <b>W5NUUC</b><br>sur roulettes |     | 1   | 2 | 3   | 4    | 5     | 6     | 7     | 8     | 9    | 10    | 11 | 12 |  |  |
| <b>Chaise, assise et dossier rembourrés</b><br>TFC : 1.25 V.   1.14 M<br>Poids unitaire : 16 LB   7.3 KG<br>Poids - boîte : 19 LB   8.62 KG<br>Volume - boîte : 18.5 PP <sup>3</sup>   0.52 M <sup>3</sup>         |                                |     | Finis plaqués pour bâti : PO 20.75<br>Chromé ( <b>CHM</b> ) - ajouter 33 \$ MM 527<br>Chrome brossé ( <b>BCH</b> ) - ajouter 119 \$<br>Cuivre ancien ( <b>ACO</b> ) - ajouter 176 \$<br>Laiton satiné ( <b>SBR</b> ) - ajouter 176 \$ |   |   | 23.5 | 32.25 | 18.25 | 17    | 18.25 | 16.5 | 15.25 |    |    |  |  |
|  |                                |     | RTA 00  |   | 4 par boîte ((prix pour un siège uniquement, caractéristiques sont pour un siège sur patins)) |      |       |       |       |       |      |       |    |    |  |  |











| DESCRIPTION   | MODÈLE / CARACTÉRISTIQUES  | GRADES DE TEXTILE DE SÉRIE                      |                                  |   |   |   |   |  |   |   |    |    |
|---|--|---|----------------------------------|---|---|---|---|--|---|---|----|----|
|  <p>Ne s'empile pas</p> <p><b>Fauteuil, piétement monobloc, assise et dossier en poly</b><br/>                     TFC : s.o.<br/>                     Poids unitaire : 22 LB   10 KG<br/>                     Poids - boîte : 29.5 LB   13.38 KG<br/>                     Volume - boîte : 13.25 PP<sup>3</sup>   0.37 M<sup>3</sup></p>                        | <p><b>W6APP</b></p> <p>Prix courant 575</p> <p>Accoudoirs avec prise (GAA) - ajouter 30 \$</p>   | <p><b>DIMENSIONS HORS TOUT</b></p> <p>L P H</p> |                                  |   | <p><b>DIMENSIONS DE L'ASSISE</b></p> <p>L P H</p> |   |   | <p><b>DIMENSIONS DU DOSSIER</b></p> <p>L H</p> |   |   |    |    |
|   | <p>Finis plaqués pour bâti : PO 24.25 23.75 32</p> <p>Chromé (CHM) - ajouter 42 \$ MM 616 603 813</p> <p>Chrome brossé (BCH) - ajouter 145 \$</p> <p>Cuivre ancien (ACO) - ajouter 213 \$</p> <p>Laiton satiné (SBR) - ajouter 213 \$</p>    | <p>17.75 17.75 17.75</p> <p>451 451 451</p>     | <p>16 16</p> <p>406 406</p>      |   |   |   |   |  |   |   |    |    |
|   | <p>RTA 00</p> <p>1 par boîte</p>   |   |                                  |   |   |   |   |  |   |   |    |    |
|   |  | 1   | 2                                | 3 | 4   | 5 | 6 | 7  | 8 | 9 | 10 | 11 |
|  <p>Ne s'empile pas</p> <p><b>Fauteuil, piétement monobloc, dossier rembourré, assise en poly</b><br/>                     TFC : 0.5 V.   0.46 M<br/>                     Poids unitaire : 22.5 LB   10.2 KG<br/>                     Poids - boîte : 30 LB   13.61 KG<br/>                     Volume - boîte : 13.25 PP<sup>3</sup>   0.37 M<sup>3</sup></p>   | <p><b>W6AUP</b></p> <p>Accoudoirs avec prise (GAA) - ajouter 30 \$</p>   | <p><b>DIMENSIONS HORS TOUT</b></p> <p>L P H</p> |                                  |   | <p><b>DIMENSIONS DE L'ASSISE</b></p> <p>L P H</p> |   |   | <p><b>DIMENSIONS DU DOSSIER</b></p> <p>L H</p> |   |   |    |    |
|   | <p>Finis plaqués pour bâti : PO 24.25 23.75 32.25</p> <p>Chromé (CHM) - ajouter 42 \$ MM 616 603 819</p> <p>Chrome brossé (BCH) - ajouter 145 \$</p> <p>Cuivre ancien (ACO) - ajouter 213 \$</p> <p>Laiton satiné (SBR) - ajouter 213 \$</p> | <p>17.75 17.75 17.75</p> <p>451 451 451</p>     | <p>16.5 16</p> <p>419 406</p>    |   |   |   |   |  |   |   |    |    |
|   | <p>RTA 00</p> <p>1 par boîte</p>   |   |                                  |   |   |   |   |  |   |   |    |    |
|   |  | 1   | 2                                | 3 | 4   | 5 | 6 | 7  | 8 | 9 | 10 | 11 |
|  <p>Ne s'empile pas</p> <p><b>Fauteuil, piétement monobloc, dossier en poly, assise rembourrée</b><br/>                     TFC : 0.75 V.   0.69 M<br/>                     Poids unitaire : 22.5 LB   10.2 KG<br/>                     Poids - boîte : 30 LB   13.61 KG<br/>                     Volume - boîte : 13.25 PP<sup>3</sup>   0.37 M<sup>3</sup></p> | <p><b>W6APU</b></p> <p>Accoudoirs avec prise (GAA) - ajouter 30 \$</p>   | <p><b>DIMENSIONS HORS TOUT</b></p> <p>L P H</p> |                                  |   | <p><b>DIMENSIONS DE L'ASSISE</b></p> <p>L P H</p> |   |   | <p><b>DIMENSIONS DU DOSSIER</b></p> <p>L H</p> |   |   |    |    |
|   | <p>Finis plaqués pour bâti : PO 24.25 23.75 32</p> <p>Chromé (CHM) - ajouter 42 \$ MM 616 603 813</p> <p>Chrome brossé (BCH) - ajouter 145 \$</p> <p>Cuivre ancien (ACO) - ajouter 213 \$</p> <p>Laiton satiné (SBR) - ajouter 213 \$</p>    | <p>18.25 17.75 18.25</p> <p>464 451 464</p>     | <p>16 15.25</p> <p>406 387</p>   |   |   |   |   |  |   |   |    |    |
|   | <p>RTA 00</p> <p>1 par boîte</p>   |   |                                  |   |   |   |   |  |   |   |    |    |
|   |  | 1   | 2                                | 3 | 4   | 5 | 6 | 7  | 8 | 9 | 10 | 11 |
|  <p>Ne s'empile pas</p> <p><b>Fauteuil, piétement monobloc, assise et dossier rembourrés</b><br/>                     TFC : 1.25 V.   1.14 M<br/>                     Poids unitaire : 23 LB   10.5 KG<br/>                     Poids - boîte : 30.5 LB   13.83 KG<br/>                     Volume - boîte : 13.25 PP<sup>3</sup>   0.37 M<sup>3</sup></p>     | <p><b>W6AAU</b></p> <p>Accoudoirs avec prise (GAA) - ajouter 30 \$</p>   | <p><b>DIMENSIONS HORS TOUT</b></p> <p>L P H</p> |                                  |   | <p><b>DIMENSIONS DE L'ASSISE</b></p> <p>L P H</p> |   |   | <p><b>DIMENSIONS DU DOSSIER</b></p> <p>L H</p> |   |   |    |    |
|   | <p>Finis plaqués pour bâti : PO 24.25 23.75 32.25</p> <p>Chromé (CHM) - ajouter 42 \$ MM 616 603 819</p> <p>Chrome brossé (BCH) - ajouter 145 \$</p> <p>Cuivre ancien (ACO) - ajouter 213 \$</p> <p>Laiton satiné (SBR) - ajouter 213 \$</p> | <p>18.25 16.5 18.25</p> <p>464 419 464</p>      | <p>16.5 15.25</p> <p>419 387</p> |   |   |   |   |  |   |   |    |    |
|   | <p>RTA 00</p> <p>1 par boîte</p>   |   |                                  |   |   |   |   |  |   |   |    |    |
|   |  | 1   | 2                                | 3 | 4   | 5 | 6 | 7  | 8 | 9 | 10 | 11 |
|  <p>Ne s'empile pas</p> <p><b>Chaise, piétement monobloc, assise et dossier en poly</b><br/>                     TFC : s.o.<br/>                     Poids unitaire : 19.5 LB   8.9 KG<br/>                     Poids - boîte : 26.5 LB   12.02 KG<br/>                     Volume - boîte : 11.75 PP<sup>3</sup>   0.33 M<sup>3</sup></p>                     | <p><b>W6NPP</b></p> <p>Prix courant 560</p>  | <p><b>DIMENSIONS HORS TOUT</b></p> <p>L P H</p> |                                  |   | <p><b>DIMENSIONS DE L'ASSISE</b></p> <p>L P H</p> |   |   | <p><b>DIMENSIONS DU DOSSIER</b></p> <p>L H</p> |   |   |    |    |
|   | <p>Finis plaqués pour bâti : PO 20.75 23.5 32</p> <p>Chromé (CHM) - ajouter 42 \$ MM 527 597 813</p> <p>Chrome brossé (BCH) - ajouter 145 \$</p> <p>Cuivre ancien (ACO) - ajouter 213 \$</p> <p>Laiton satiné (SBR) - ajouter 213 \$</p>     | <p>17.75 17.75 17.75</p> <p>451 451 451</p>     | <p>16 16</p> <p>406 406</p>      |   |   |   |   |  |   |   |    |    |
|   | <p>RTA 00</p> <p>1 par boîte</p>   |   |                                  |   |   |   |   |  |   |   |    |    |
|   |  | 1   | 2                                | 3 | 4   | 5 | 6 | 7  | 8 | 9 | 10 | 11 |
|  <p>Ne s'empile pas</p> <p><b>Chaise, piétement monobloc, dossier rembourré, assise en poly</b><br/>                     TFC : 0.5 V.   0.46 M<br/>                     Poids unitaire : 20 LB   9.1 KG<br/>                     Poids - boîte : 27 LB   12.25 KG<br/>                     Volume - boîte : 11.75 PP<sup>3</sup>   0.33 M<sup>3</sup></p>      | <p><b>W6NUP</b></p>  | <p><b>DIMENSIONS HORS TOUT</b></p> <p>L P H</p> |                                  |   | <p><b>DIMENSIONS DE L'ASSISE</b></p> <p>L P H</p> |   |   | <p><b>DIMENSIONS DU DOSSIER</b></p> <p>L H</p> |   |   |    |    |
|   | <p>Finis plaqués pour bâti : PO 20.75 23.5 32.25</p> <p>Chromé (CHM) - ajouter 42 \$ MM 527 597 819</p> <p>Chrome brossé (BCH) - ajouter 145 \$</p> <p>Cuivre ancien (ACO) - ajouter 213 \$</p> <p>Laiton satiné (SBR) - ajouter 213 \$</p>  | <p>17.75 17.75 17.75</p> <p>451 451 451</p>     | <p>16.5 16</p> <p>419 406</p>    |   |   |   |   |  |   |   |    |    |
|   | <p>RTA 00</p> <p>1 par boîte</p>   |   |                                  |   |   |   |   |  |   |   |    |    |
|   |  | 1   | 2                                | 3 | 4   | 5 | 6 | 7  | 8 | 9 | 10 | 11 |

| DESCRIPTION   | MODÈLE / CARACTÉRISTIQUES   | GRADES DE TEXTILE DE SÉRIE  |             |              |                               |              |              |                              |              |      |      |      |      |
|---|---|-----------------------------|-------------|--------------|-------------------------------|--------------|--------------|------------------------------|--------------|------|------|------|------|
|   |   | 1                           | 2           | 3            | 4                             | 5            | 6            | 7                            | 8            | 9    | 10   | 11   | 12   |
|  <p>Ne s'empile pas</p> <p><b>Chaise, piétement monobloc, dossier en poly, assise rembourrée</b><br/>                     TFC : 0.75 V.   0.69 M<br/>                     Poids unitaire : 20 LB   9.1 KG<br/>                     Poids - boîte : 27 LB   12.25 KG<br/>                     Volume - boîte : 11.75 P<sup>3</sup>   0.33 M<sup>3</sup></p>             | <b>W6NPU</b>  | 619                         | 643         | 663          | 687                           | 725          | 760          | 795                          | 826          | 864  | 900  | 949  | 1018 |
|   |   | <b>DIMENSIONS HORS TOUT</b> |             |              | <b>DIMENSIONS DE L'ASSISE</b> |              |              | <b>DIMENSIONS DU DOSSIER</b> |              |      |      |      |      |
|   |   | L                           | P           | H            | L                             | P            | H            | L                            | H            |      |      |      |      |
|   |   | PO 20.75<br>MM 527          | 23.5<br>597 | 32<br>813    | 18.25<br>464                  | 17.75<br>451 | 18.25<br>464 | 16<br>406                    | 15.25<br>387 |      |      |      |      |
|   | Finis plaqués pour bâti : PO 20.75<br>Chromé ( <b>CHM</b> ) - ajouter 42 \$ MM 527<br>Chrome brossé ( <b>BCH</b> ) - ajouter 145 \$<br>Cuivre ancien ( <b>ACO</b> ) - ajouter 213 \$<br>Laiton satiné ( <b>SBR</b> ) - ajouter 213 \$ <span style="float: right;">RTA 00 1 par boîte</span> |                             |             |              |                               |              |              |                              |              |      |      |      |      |
|  <p>Ne s'empile pas</p> <p><b>Chaise, piétement monobloc, assise et dossier rembourrés</b><br/>                     TFC : 1.25 V.   1.14 M<br/>                     Poids unitaire : 20.5 LB   9.3 KG<br/>                     Poids - boîte : 27.5 LB   12.47 KG<br/>                     Volume - boîte : 11.75 P<sup>3</sup>   0.33 M<sup>3</sup></p>               | <b>W6NUU</b>  | 670                         | 710         | 744          | 783                           | 847          | 905          | 964                          | 1015         | 1079 | 1139 | 1220 | 1335 |
|   |   | <b>DIMENSIONS HORS TOUT</b> |             |              | <b>DIMENSIONS DE L'ASSISE</b> |              |              | <b>DIMENSIONS DU DOSSIER</b> |              |      |      |      |      |
|   |   | L                           | P           | H            | L                             | P            | H            | L                            | H            |      |      |      |      |
|   |   | PO 20.75<br>MM 527          | 23.5<br>597 | 32.25<br>819 | 18.25<br>464                  | 16.5<br>419  | 18.25<br>464 | 16.5<br>419                  | 15.25<br>387 |      |      |      |      |
|   | Finis plaqués pour bâti : PO 20.75<br>Chromé ( <b>CHM</b> ) - ajouter 42 \$ MM 527<br>Chrome brossé ( <b>BCH</b> ) - ajouter 145 \$<br>Cuivre ancien ( <b>ACO</b> ) - ajouter 213 \$<br>Laiton satiné ( <b>SBR</b> ) - ajouter 213 \$ <span style="float: right;">RTA 00 1 par boîte</span> |                             |             |              |                               |              |              |                              |              |      |      |      |      |
|  <p>On peut empiler 4 au sol</p> <p><b>Fauteuil bariatrique, assise et dossier rembourrés</b><br/>                     TFC : 1.75 V.   1.6 M<br/>                     Poids unitaire : 30 LB   13.6 KG<br/>                     Poids - boîte : 41 LB   18.6 KG<br/>                     Volume - boîte : 20.5 P<sup>3</sup>   0.58 M<sup>3</sup></p>                  | <b>W530AUU</b>  | 889                         | 945         | 992          | 1047                          | 1136         | 1218         | 1300                         | 1372         | 1461 | 1545 | 1659 | 1820 |
|   |   | <b>DIMENSIONS HORS TOUT</b> |             |              | <b>DIMENSIONS DE L'ASSISE</b> |              |              | <b>DIMENSIONS DU DOSSIER</b> |              |      |      |      |      |
|   |   | L                           | P           | H            | L                             | P            | H            | L                            | H            |      |      |      |      |
|   |   | PO 35.25<br>MM 895          | 23.5<br>597 | 32.25<br>819 | 29<br>737                     | 17<br>432    | 18.25<br>464 | 26.75<br>679                 | 15.25<br>387 |      |      |      |      |
|   | Finis plaqués pour bâti : PO 35.25<br>Chromé ( <b>CHM</b> ) - ajouter 57 \$ MM 895<br>Chrome brossé ( <b>BCH</b> ) - ajouter 145 \$<br>Cuivre ancien ( <b>ACO</b> ) - ajouter 271 \$<br>Laiton satiné ( <b>SBR</b> ) - ajouter 271 \$ <span style="float: right;">RTA 00 1 par boîte</span> |                             |             |              |                               |              |              |                              |              |      |      |      |      |
|  <p>On peut empiler 4 au sol</p> <p><b>Chaise bariatrique, assise et dossier rembourrés</b><br/>                     TFC : 1.75 V.   1.6 M<br/>                     Poids unitaire : 27.5 LB   12.5 KG<br/>                     Poids - boîte : 37.5 LB   17.01 KG<br/>                     Volume - boîte : 16.75 P<sup>3</sup>   0.47 M<sup>3</sup></p>            | <b>W530NUU</b>  | 874                         | 930         | 977          | 1032                          | 1121         | 1203         | 1285                         | 1357         | 1446 | 1530 | 1644 | 1805 |
|   |   | <b>DIMENSIONS HORS TOUT</b> |             |              | <b>DIMENSIONS DE L'ASSISE</b> |              |              | <b>DIMENSIONS DU DOSSIER</b> |              |      |      |      |      |
|   |   | L                           | P           | H            | L                             | P            | H            | L                            | H            |      |      |      |      |
|   |   | PO 31.75<br>MM 806          | 23.5<br>597 | 32.25<br>819 | 29<br>737                     | 17<br>432    | 18.25<br>464 | 26.75<br>679                 | 15.25<br>387 |      |      |      |      |
|   | Finis plaqués pour bâti : PO 31.75<br>Chromé ( <b>CHM</b> ) - ajouter 57 \$ MM 806<br>Chrome brossé ( <b>BCH</b> ) - ajouter 145 \$<br>Cuivre ancien ( <b>ACO</b> ) - ajouter 271 \$<br>Laiton satiné ( <b>SBR</b> ) - ajouter 271 \$ <span style="float: right;">RTA 00 1 par boîte</span> |                             |             |              |                               |              |              |                              |              |      |      |      |      |
|  <p>Ne s'empile pas</p> <p><b>Fauteuil bariatrique, piétement monobloc, assise et dossier rembourrés</b><br/>                     TFC : 1.75 V.   1.6 M<br/>                     Poids unitaire : 34 LB   15.5 KG<br/>                     Poids - boîte : 45 LB   20.41 KG<br/>                     Volume - boîte : 20.5 P<sup>3</sup>   0.58 M<sup>3</sup></p>    | <b>W630AUU</b>  | 978                         | 1034        | 1081         | 1136                          | 1225         | 1307         | 1389                         | 1461         | 1550 | 1634 | 1748 | 1909 |
|   |   | <b>DIMENSIONS HORS TOUT</b> |             |              | <b>DIMENSIONS DE L'ASSISE</b> |              |              | <b>DIMENSIONS DU DOSSIER</b> |              |      |      |      |      |
|   |   | L                           | P           | H            | L                             | P            | H            | L                            | H            |      |      |      |      |
|   |   | PO 35.25<br>MM 895          | 23.5<br>597 | 32.25<br>819 | 29<br>737                     | 17<br>432    | 18.25<br>464 | 26.75<br>679                 | 15.25<br>387 |      |      |      |      |
|   | Finis plaqués pour bâti : PO 35.25<br>Chromé ( <b>CHM</b> ) - ajouter 57 \$ MM 895<br>Chrome brossé ( <b>BCH</b> ) - ajouter 145 \$<br>Cuivre ancien ( <b>ACO</b> ) - ajouter 271 \$<br>Laiton satiné ( <b>SBR</b> ) - ajouter 271 \$ <span style="float: right;">RTA 00 1 par boîte</span> |                             |             |              |                               |              |              |                              |              |      |      |      |      |
|  <p>Ne s'empile pas</p> <p><b>Chaise bariatrique, piétement monobloc, assise et dossier rembourrés</b><br/>                     TFC : 1.75 V.   1.6 M<br/>                     Poids unitaire : 31.5 LB   14.3 KG<br/>                     Poids - boîte : 41.5 LB   18.82 KG<br/>                     Volume - boîte : 16.75 P<sup>3</sup>   0.47 M<sup>3</sup></p> | <b>W630NUU</b>  | 960                         | 1016        | 1063         | 1118                          | 1207         | 1289         | 1371                         | 1443         | 1532 | 1616 | 1730 | 1891 |
|   |   | <b>DIMENSIONS HORS TOUT</b> |             |              | <b>DIMENSIONS DE L'ASSISE</b> |              |              | <b>DIMENSIONS DU DOSSIER</b> |              |      |      |      |      |
|   |   | L                           | P           | H            | L                             | P            | H            | L                            | H            |      |      |      |      |
|   |   | PO 31.75<br>MM 806          | 23.5<br>597 | 32.25<br>819 | 29<br>737                     | 17<br>432    | 18.25<br>464 | 26.75<br>679                 | 15.25<br>387 |      |      |      |      |
|   | Finis plaqués pour bâti : PO 31.75<br>Chromé ( <b>CHM</b> ) - ajouter 57 \$ MM 806<br>Chrome brossé ( <b>BCH</b> ) - ajouter 145 \$<br>Cuivre ancien ( <b>ACO</b> ) - ajouter 271 \$<br>Laiton satiné ( <b>SBR</b> ) - ajouter 271 \$ <span style="float: right;">RTA 00 1 par boîte</span> |                             |             |              |                               |              |              |                              |              |      |      |      |      |



| DESCRIPTION  | MODÈLE / CARACTÉRISTIQUES   | GRADES DE TEXTILE DE SÉRIE  |             |              |                               |              |              |                              |              |      |      |      |      |
|--|---|-----------------------------|-------------|--------------|-------------------------------|--------------|--------------|------------------------------|--------------|------|------|------|------|
|  |   | 1                           | 2           | 3            | 4                             | 5            | 6            | 7                            | 8            | 9    | 10   | 11   | 12   |
|  <p>Empilage – 4 sièges au sol</p> <p><b>Tabouret de comptoir sans acc., dossier en poly, assise rembourrée</b><br/>                     TFC : 0.75 V.   0.69 M<br/>                     Poids unitaire : 21 LB   9.5 KG<br/>                     Poids - boîte : 30 LB   13.61 KG<br/>                     Volume - boîte : 13.75 P<sup>3</sup>   0.38 M<sup>3</sup></p> | <b>W5CSNPU</b>  | 675                         | 699         | 719          | 743                           | 781          | 816          | 851                          | 882          | 920  | 956  | 1005 | 1074 |
|  |   | <b>DIMENSIONS HORS TOUT</b> |             |              | <b>DIMENSIONS DE L'ASSISE</b> |              |              | <b>DIMENSIONS DU DOSSIER</b> |              |      |      |      |      |
|  |   | <b>L</b>                    | <b>P</b>    | <b>H</b>     | <b>L</b>                      | <b>P</b>     | <b>H</b>     | <b>L</b>                     | <b>H</b>     |      |      |      |      |
|  |   | PO 21.75<br>MM 552          | 23.5<br>597 | 38.25<br>972 | 18.25<br>464                  | 17.75<br>451 | 24.25<br>616 | 16<br>406                    | 15.25<br>387 |      |      |      |      |
|  | Finis plaqués pour bâti :<br>Chromé ( <b>CHM</b> ) - ajouter 60 \$<br>Chrome brossé ( <b>BCH</b> ) - ajouter 197 \$<br>Cuivre ancien ( <b>ACO</b> ) - ajouter 288 \$<br>Laiton satiné ( <b>SBR</b> ) - ajouter 288 \$ | <b>RTA 00</b>               | 1 par boîte |              |                               |              |              |                              |              |      |      |      |      |
|  <p>Empilage – 4 sièges au sol</p> <p><b>Tabouret de comptoir sans acc., assise et dossier rembourrés</b><br/>                     TFC : 1.25 V.   1.14 M<br/>                     Poids unitaire : 21.5 LB   9.8 KG<br/>                     Poids - boîte : 30.5 LB   13.83 KG<br/>                     Volume - boîte : 13.75 P<sup>3</sup>   0.38 M<sup>3</sup></p>   | <b>W5CSNUU</b>  | 729                         | 769         | 803          | 842                           | 906          | 964          | 1023                         | 1074         | 1138 | 1198 | 1279 | 1394 |
|  |   | <b>DIMENSIONS HORS TOUT</b> |             |              | <b>DIMENSIONS DE L'ASSISE</b> |              |              | <b>DIMENSIONS DU DOSSIER</b> |              |      |      |      |      |
|  |   | <b>L</b>                    | <b>P</b>    | <b>H</b>     | <b>L</b>                      | <b>P</b>     | <b>H</b>     | <b>L</b>                     | <b>H</b>     |      |      |      |      |
|  |   | PO 21.75<br>MM 552          | 23.5<br>597 | 38.25<br>972 | 18.25<br>464                  | 17<br>432    | 24.25<br>616 | 16.5<br>419                  | 15.25<br>387 |      |      |      |      |
|  | Finis plaqués pour bâti :<br>Chromé ( <b>CHM</b> ) - ajouter 60 \$<br>Chrome brossé ( <b>BCH</b> ) - ajouter 197 \$<br>Cuivre ancien ( <b>ACO</b> ) - ajouter 288 \$<br>Laiton satiné ( <b>SBR</b> ) - ajouter 288 \$ | <b>RTA 00</b>               | 1 par boîte |              |                               |              |              |                              |              |      |      |      |      |
|  <p>Ne s'empile pas</p> <p><b>Tabouret de bar avec acc., assise et dossier en poly</b><br/>                     TFC : s.o.<br/>                     Poids unitaire : 24.5 LB   11.1 KG<br/>                     Poids - boîte : 34.5 LB   15.65 KG<br/>                     Volume - boîte : 17 P<sup>3</sup>   0.48 M<sup>3</sup></p>                                    | <b>W5BSAPP</b>  | Prix courant<br>636         |             |              |                               |              |              |                              |              |      |      |      |      |
|  |   | <b>DIMENSIONS HORS TOUT</b> |             |              | <b>DIMENSIONS DE L'ASSISE</b> |              |              | <b>DIMENSIONS DU DOSSIER</b> |              |      |      |      |      |
|  |   | <b>L</b>                    | <b>P</b>    | <b>H</b>     | <b>L</b>                      | <b>P</b>     | <b>H</b>     | <b>L</b>                     | <b>H</b>     |      |      |      |      |
|  |   | PO 24.25<br>MM 616          | 23.5<br>597 | 44<br>1118   | 17.75<br>451                  | 17.5<br>445  | 29.25<br>743 | 16<br>406                    | 16<br>406    |      |      |      |      |
|  | Accoudoirs avec prise ( <b>GAA</b> ) - ajouter 30 \$  |                             |             |              |                               |              |              |                              |              |      |      |      |      |
|  | Finis plaqués pour bâti :<br>Chromé ( <b>CHM</b> ) - ajouter 60 \$<br>Chrome brossé ( <b>BCH</b> ) - ajouter 197 \$<br>Cuivre ancien ( <b>ACO</b> ) - ajouter 288 \$<br>Laiton satiné ( <b>SBR</b> ) - ajouter 288 \$ | <b>RTA 00</b>               | 1 par boîte |              |                               |              |              |                              |              |      |      |      |      |
|  <p>Ne s'empile pas</p> <p><b>Tabouret de bar avec acc., dossier rembourré, assise en poly</b><br/>                     TFC : 0.5 V.   0.46 M<br/>                     Poids unitaire : 25 LB   11.4 KG<br/>                     Poids - boîte : 35 LB   15.88 KG<br/>                     Volume - boîte : 17 P<sup>3</sup>   0.48 M<sup>3</sup></p>                   | <b>W5BSAUP</b>  | 690                         | 706         | 720          | 735                           | 761          | 784          | 808                          | 828          | 854  | 878  | 910  | 956  |
|  |   | <b>DIMENSIONS HORS TOUT</b> |             |              | <b>DIMENSIONS DE L'ASSISE</b> |              |              | <b>DIMENSIONS DU DOSSIER</b> |              |      |      |      |      |
|  |   | <b>L</b>                    | <b>P</b>    | <b>H</b>     | <b>L</b>                      | <b>P</b>     | <b>H</b>     | <b>L</b>                     | <b>H</b>     |      |      |      |      |
|  |   | PO 24.25<br>MM 616          | 23.5<br>597 | 44.5<br>1130 | 17.75<br>451                  | 16.5<br>419  | 29.25<br>743 | 16.5<br>419                  | 16<br>406    |      |      |      |      |
|  | Accoudoirs avec prise ( <b>GAA</b> ) - ajouter 30 \$  |                             |             |              |                               |              |              |                              |              |      |      |      |      |
|  | Finis plaqués pour bâti :<br>Chromé ( <b>CHM</b> ) - ajouter 60 \$<br>Chrome brossé ( <b>BCH</b> ) - ajouter 197 \$<br>Cuivre ancien ( <b>ACO</b> ) - ajouter 288 \$<br>Laiton satiné ( <b>SBR</b> ) - ajouter 288 \$ | <b>RTA 00</b>               | 1 par boîte |              |                               |              |              |                              |              |      |      |      |      |
|  <p>Ne s'empile pas</p> <p><b>Tabouret de bar avec acc., dossier en poly, assise rembourrée</b><br/>                     TFC : 0.75 V.   0.69 M<br/>                     Poids unitaire : 25 LB   11.4 KG<br/>                     Poids - boîte : 35 LB   15.88 KG<br/>                     Volume - boîte : 17 P<sup>3</sup>   0.48 M<sup>3</sup></p>                 | <b>W5BSAPU</b>  | 695                         | 711         | 725          | 740                           | 766          | 789          | 813                          | 833          | 859  | 883  | 915  | 961  |
|  |   | <b>DIMENSIONS HORS TOUT</b> |             |              | <b>DIMENSIONS DE L'ASSISE</b> |              |              | <b>DIMENSIONS DU DOSSIER</b> |              |      |      |      |      |
|  |   | <b>L</b>                    | <b>P</b>    | <b>H</b>     | <b>L</b>                      | <b>P</b>     | <b>H</b>     | <b>L</b>                     | <b>H</b>     |      |      |      |      |
|  |   | PO 24.25<br>MM 616          | 23.5<br>597 | 44<br>1118   | 18.25<br>464                  | 17.5<br>445  | 30.25<br>768 | 16<br>406                    | 15.25<br>387 |      |      |      |      |
|  | Accoudoirs avec prise ( <b>GAA</b> ) - ajouter 30 \$  |                             |             |              |                               |              |              |                              |              |      |      |      |      |
|  | Finis plaqués pour bâti :<br>Chromé ( <b>CHM</b> ) - ajouter 60 \$<br>Chrome brossé ( <b>BCH</b> ) - ajouter 197 \$<br>Cuivre ancien ( <b>ACO</b> ) - ajouter 288 \$<br>Laiton satiné ( <b>SBR</b> ) - ajouter 288 \$ | <b>RTA 00</b>               | 1 par boîte |              |                               |              |              |                              |              |      |      |      |      |
|  <p>Ne s'empile pas</p> <p><b>Tabouret de bar avec acc., assise et dossier rembourrés</b><br/>                     TFC : 1.25 V.   1.14 M<br/>                     Poids unitaire : 25.5 LB   11.6 KG<br/>                     Poids - boîte : 35.5 LB   16.1 KG<br/>                     Volume - boîte : 17 P<sup>3</sup>   0.48 M<sup>3</sup></p>                    | <b>W5BSAUU</b>  | 749                         | 789         | 823          | 862                           | 926          | 984          | 1043                         | 1094         | 1158 | 1218 | 1299 | 1414 |
|  |   | <b>DIMENSIONS HORS TOUT</b> |             |              | <b>DIMENSIONS DE L'ASSISE</b> |              |              | <b>DIMENSIONS DU DOSSIER</b> |              |      |      |      |      |
|  |   | <b>L</b>                    | <b>P</b>    | <b>H</b>     | <b>L</b>                      | <b>P</b>     | <b>H</b>     | <b>L</b>                     | <b>H</b>     |      |      |      |      |
|  |   | PO 24.25<br>MM 616          | 23.5<br>597 | 44.5<br>1130 | 18.25<br>464                  | 16.75<br>425 | 30.25<br>768 | 16.5<br>419                  | 15.25<br>387 |      |      |      |      |
|  | Accoudoirs avec prise ( <b>GAA</b> ) - ajouter 30 \$  |                             |             |              |                               |              |              |                              |              |      |      |      |      |
|  | Finis plaqués pour bâti :<br>Chromé ( <b>CHM</b> ) - ajouter 60 \$<br>Chrome brossé ( <b>BCH</b> ) - ajouter 197 \$<br>Cuivre ancien ( <b>ACO</b> ) - ajouter 288 \$<br>Laiton satiné ( <b>SBR</b> ) - ajouter 288 \$ | <b>RTA 00</b>               | 1 par boîte |              |                               |              |              |                              |              |      |      |      |      |

| DESCRIPTION  | MODÈLE / CARACTÉRISTIQUES  | GRADES DE TEXTILE DE SÉRIE |                    |   |  |  |  |  |  |  |  |
|--|--|----------------------------|--------------------|---|--|--|--|--|--|--|--|
|  <p>Empilage – 4 sièges au sol</p> <p><b>Tabouret de bar sans acc., assise et dossier en poly</b><br/>                     TFC : s.o.<br/>                     Poids unitaire : 22 LB   10 KG<br/>                     Poids - boîte : 31.5 LB   14.29 KG<br/>                     Volume - boîte : 15.75 P<sup>3</sup>   0.44 M<sup>3</sup></p>                        | <p>Prix courant</p> <p><b>W5BSNPP</b> 621</p>  |                            |                    |   |  |  |  |  |  |  |  |
|  | <p><b>DIMENSIONS HORS TOUT</b></p> <p>L P H</p>  |                            |                    | <p><b>DIMENSIONS DE L'ASSISE</b></p> <p>L P H</p> |  |  | <p><b>DIMENSIONS DU DOSSIER</b></p> <p>L H</p> |  |  |  |  |
|  | <p>Finis plaqués pour bâti : PO 20.75 23.5 44</p> <p>Chromé (<b>CHM</b>) - ajouter 60 \$ MM 527 597 1118</p> <p>Chrome brossé (<b>BCH</b>) - ajouter 197 \$</p> <p>Cuivre ancien (<b>ACO</b>) - ajouter 288 \$</p> <p>Laiton satiné (<b>SBR</b>) - ajouter 288 \$</p>  | <p>RTA 00</p>              | <p>1 par boîte</p> |   |  |  |  |  |  |  |  |
|  <p>Empilage – 4 sièges au sol</p> <p><b>Tabouret de bar sans acc., dossier rembourré, assise en poly</b><br/>                     TFC : 0.5 V.   0.46 M<br/>                     Poids unitaire : 22.5 LB   10.2 KG<br/>                     Poids - boîte : 32 LB   14.51 KG<br/>                     Volume - boîte : 15.75 P<sup>3</sup>   0.44 M<sup>3</sup></p>   | <p><b>W5BSNUP</b></p> <p>675 691 705 720 746 769 793 813 839 863 895 941</p>   |                            |                    |   |  |  |  |  |  |  |  |
|  | <p><b>DIMENSIONS HORS TOUT</b></p> <p>L P H</p>  |                            |                    | <p><b>DIMENSIONS DE L'ASSISE</b></p> <p>L P H</p> |  |  | <p><b>DIMENSIONS DU DOSSIER</b></p> <p>L H</p> |  |  |  |  |
|  | <p>Finis plaqués pour bâti : PO 20.75 23.5 44.5</p> <p>Chromé (<b>CHM</b>) - ajouter 60 \$ MM 527 597 1130</p> <p>Chrome brossé (<b>BCH</b>) - ajouter 197 \$</p> <p>Cuivre ancien (<b>ACO</b>) - ajouter 288 \$</p> <p>Laiton satiné (<b>SBR</b>) - ajouter 288 \$</p>  | <p>RTA 00</p>              | <p>1 par boîte</p> |   |  |  |  |  |  |  |  |
|  <p>Empilage – 4 sièges au sol</p> <p><b>Tabouret de bar sans acc., dossier en poly, assise rembourrée</b><br/>                     TFC : 0.75 V.   0.69 M<br/>                     Poids unitaire : 22.5 LB   10.2 KG<br/>                     Poids - boîte : 32 LB   14.51 KG<br/>                     Volume - boîte : 15.75 P<sup>3</sup>   0.44 M<sup>3</sup></p> | <p><b>W5BSNPU</b></p> <p>680 704 724 748 786 821 856 887 925 961 1010 1079</p>   |                            |                    |   |  |  |  |  |  |  |  |
|  | <p><b>DIMENSIONS HORS TOUT</b></p> <p>L P H</p>  |                            |                    | <p><b>DIMENSIONS DE L'ASSISE</b></p> <p>L P H</p> |  |  | <p><b>DIMENSIONS DU DOSSIER</b></p> <p>L H</p> |  |  |  |  |
|  | <p>Finis plaqués pour bâti : PO 20.75 23.5 44</p> <p>Chromé (<b>CHM</b>) - ajouter 60 \$ MM 527 597 1118</p> <p>Chrome brossé (<b>BCH</b>) - ajouter 197 \$</p> <p>Cuivre ancien (<b>ACO</b>) - ajouter 288 \$</p> <p>Laiton satiné (<b>SBR</b>) - ajouter 288 \$</p>  | <p>RTA 00</p>              | <p>1 par boîte</p> |   |  |  |  |  |  |  |  |
|  <p>Empilage – 4 sièges au sol</p> <p><b>Tabouret de bar sans acc., assise et dossier rembourrés</b><br/>                     TFC : 1.25 V.   1.14 M<br/>                     Poids unitaire : 23 LB   10.5 KG<br/>                     Poids - boîte : 32.5 LB   14.74 KG<br/>                     Volume - boîte : 15.75 P<sup>3</sup>   0.44 M<sup>3</sup></p>     | <p><b>W5BSNUU</b></p> <p>734 774 808 847 911 969 1028 1079 1143 1203 1284 1399</p>   |                            |                    |   |  |  |  |  |  |  |  |
|  | <p><b>DIMENSIONS HORS TOUT</b></p> <p>L P H</p>  |                            |                    | <p><b>DIMENSIONS DE L'ASSISE</b></p> <p>L P H</p> |  |  | <p><b>DIMENSIONS DU DOSSIER</b></p> <p>L H</p> |  |  |  |  |
|  | <p>Finis plaqués pour bâti : PO 20.75 23.5 44.5</p> <p>Chromé (<b>CHM</b>) - ajouter 60 \$ MM 527 597 1130</p> <p>Chrome brossé (<b>BCH</b>) - ajouter 197 \$</p> <p>Cuivre ancien (<b>ACO</b>) - ajouter 288 \$</p> <p>Laiton satiné (<b>SBR</b>) - ajouter 288 \$</p>  | <p>RTA 00</p>              | <p>1 par boîte</p> |   |  |  |  |  |  |  |  |
|  <p>Ne s'empile pas</p> <p><b>Fauteuil à assise élevée, assise et dossier en poly</b><br/>                     TFC : s.o.<br/>                     Poids unitaire : 25 LB   11.4 KG<br/>                     Poids - boîte : 35.5 LB   16.1 KG<br/>                     Volume - boîte : 17.75 P<sup>3</sup>   0.5 M<sup>3</sup></p>                                  | <p>Prix courant</p> <p><b>W524APP</b> 671</p>  |                            |                    |   |  |  |  |  |  |  |  |
|  | <p><b>DIMENSIONS HORS TOUT</b></p> <p>L P H</p>  |                            |                    | <p><b>DIMENSIONS DE L'ASSISE</b></p> <p>L P H</p> |  |  | <p><b>DIMENSIONS DU DOSSIER</b></p> <p>L H</p> |  |  |  |  |
|  | <p>Accoudoirs avec prise (<b>GAA</b>) - ajouter 30 \$</p> <p>Finis plaqués pour bâti : PO 24.25 24.25 38</p> <p>Chromé (<b>CHM</b>) - ajouter 57 \$ MM 616 616 965</p> <p>Chrome brossé (<b>BCH</b>) - ajouter 185 \$</p> <p>Cuivre ancien (<b>ACO</b>) - ajouter 271 \$</p> <p>Laiton satiné (<b>SBR</b>) - ajouter 271 \$</p>    | <p>RTA 00</p>              | <p>1 par boîte</p> |   |  |  |  |  |  |  |  |
|  <p>Ne s'empile pas</p> <p><b>Fauteuil à assise élevée, dossier rembourré, assise en poly</b><br/>                     TFC : 0.5 V.   0.46 M<br/>                     Poids unitaire : 25.5 LB   11.6 KG<br/>                     Poids - boîte : 36 LB   16.33 KG<br/>                     Volume - boîte : 17.75 P<sup>3</sup>   0.5 M<sup>3</sup></p>              | <p><b>W524AUP</b></p> <p>725 741 755 770 796 819 843 863 889 913 945 991</p>   |                            |                    |   |  |  |  |  |  |  |  |
|  | <p><b>DIMENSIONS HORS TOUT</b></p> <p>L P H</p>  |                            |                    | <p><b>DIMENSIONS DE L'ASSISE</b></p> <p>L P H</p> |  |  | <p><b>DIMENSIONS DU DOSSIER</b></p> <p>L H</p> |  |  |  |  |
|  | <p>Accoudoirs avec prise (<b>GAA</b>) - ajouter 30 \$</p> <p>Finis plaqués pour bâti : PO 24.25 24.25 38.25</p> <p>Chromé (<b>CHM</b>) - ajouter 57 \$ MM 616 616 972</p> <p>Chrome brossé (<b>BCH</b>) - ajouter 185 \$</p> <p>Cuivre ancien (<b>ACO</b>) - ajouter 271 \$</p> <p>Laiton satiné (<b>SBR</b>) - ajouter 271 \$</p> | <p>RTA 00</p>              | <p>1 par boîte</p> |   |  |  |  |  |  |  |  |

| DESCRIPTION   | MODÈLE / CARACTÉRISTIQUES  | GRADES DE TEXTILE DE SÉRIE |       |       |       |      |       |      |       |       |       |      |      |
|---|--|----------------------------|-------|-------|-------|------|-------|------|-------|-------|-------|------|------|
|   |  | 1                          | 2     | 3     | 4     | 5    | 6     | 7    | 8     | 9     | 10    | 11   | 12   |
|  <p>Ne s'empile pas</p> <p><b>Fauteuil à assise élevée, dossier en poly, assise rembourrée</b><br/>                     TFC : 0.75 V.   0.69 M<br/>                     Poids unitaire : 25.5 LB   11.6 KG<br/>                     Poids - boîte : 36 LB   16.33 KG<br/>                     Volume - boîte : 17.75 P<sup>3</sup>   0.5 M<sup>3</sup></p>     | <b>W524APU</b><br>Accoudoirs avec prise (GAA) - ajouter 30 \$  | 730                        | 754   | 774   | 798   | 836  | 871   | 906  | 937   | 975   | 1011  | 1060 | 1129 |
|   | Finis plaqués pour bâti :<br>Chromé (CHM) - ajouter 57 \$<br>Chrome brossé (BCH) - ajouter 185 \$<br>Cuivre ancien (ACO) - ajouter 271 \$<br>Laiton satiné (SBR) - ajouter 271 \$                                | PO 24.25<br>MM 616         | 24.25 | 24.25 | 38    | 965  | 18.25 | 17.5 | 23.25 | 16    | 15.25 |      |      |
|   | DIMENSIONS HORS TOUT<br>L P H<br>DIMENSIONS DE L'ASSISE<br>L P H<br>DIMENSIONS DU DOSSIER<br>L H   |                            |       |       |       |      |       |      |       |       |       |      |      |
|  <p>Ne s'empile pas</p> <p><b>Fauteuil à assise élevée, assise et dossier rembourrés</b><br/>                     TFC : 1.25 V.   1.14 M<br/>                     Poids unitaire : 26 LB   11.8 KG<br/>                     Poids - boîte : 36.5 LB   16.56 KG<br/>                     Volume - boîte : 17.75 P<sup>3</sup>   0.5 M<sup>3</sup></p>           | <b>W524AUU</b><br>Accoudoirs avec prise (GAA) - ajouter 30 \$  | 784                        | 824   | 858   | 897   | 961  | 1019  | 1078 | 1129  | 1193  | 1253  | 1334 | 1449 |
|   | Finis plaqués pour bâti :<br>Chromé (CHM) - ajouter 57 \$<br>Chrome brossé (BCH) - ajouter 185 \$<br>Cuivre ancien (ACO) - ajouter 271 \$<br>Laiton satiné (SBR) - ajouter 271 \$                                | PO 24.25<br>MM 616         | 24.25 | 24.25 | 38.25 | 972  | 18.25 | 16.5 | 23.25 | 16.5  | 15.25 |      |      |
|   | DIMENSIONS HORS TOUT<br>L P H<br>DIMENSIONS DE L'ASSISE<br>L P H<br>DIMENSIONS DU DOSSIER<br>L H   |                            |       |       |       |      |       |      |       |       |       |      |      |
|  <p>Ne s'empile pas</p> <p><b>Fauteuil bariatrique à assise élevée, assise et dossier rembourrés</b><br/>                     TFC : 1.75 V.   1.6 M<br/>                     Poids unitaire : 38 LB   17.3 KG<br/>                     Poids - boîte : 50 LB   22.68 KG<br/>                     Volume - boîte : 23.75 P<sup>3</sup>   0.67 M<sup>3</sup></p> | <b>W324AUU</b><br>Des roulettes ne sont pas offerts.<br>Accoudoirs avec prise (GAA) - ajouter 30 \$  | 1074                       | 1130  | 1177  | 1232  | 1321 | 1403  | 1485 | 1557  | 1646  | 1730  | 1844 | 2005 |
|   | Finis plaqués pour bâti :<br>Chromé (CHM) - ajouter 57 \$<br>Chrome brossé (BCH) - ajouter 185 \$<br>Cuivre ancien (ACO) - ajouter 271 \$<br>Laiton satiné (SBR) - ajouter 271 \$                                | PO 35.25<br>MM 895         | 35.25 | 24.25 | 38.5  | 978  | 29    | 17.5 | 23.25 | 26.75 | 15.25 |      |      |
|   | DIMENSIONS HORS TOUT<br>L P H<br>DIMENSIONS DE L'ASSISE<br>L P H<br>DIMENSIONS DU DOSSIER<br>L H   |                            |       |       |       |      |       |      |       |       |       |      |      |
|  <p><b>Chariot pour sièges à quatre pieds</b><br/>                     TFC : s.o.<br/>                     Poids unitaire : 13 LB   5.9 KG<br/>                     Poids - boîte : 16 LB   7.26 KG<br/>                     Volume - boîte : 3.5 P<sup>3</sup>   0.09 M<sup>3</sup></p>   | Prix courant<br><b>WDOL</b>  | 435                        |       |       |       |      |       |      |       |       |       |      |      |
|   | Peut recevoir jusqu'à 10 sièges à quatre pieds   | PO 22<br>MM 559            | 22    | 23.75 | 9.25  |      | -     | -    | -     | -     | -     | -    |      |
|   | DIMENSIONS HORS TOUT<br>L P H<br>DIMENSIONS DE L'ASSISE<br>L P H<br>DIMENSIONS DU DOSSIER<br>L H   |                            |       |       |       |      |       |      |       |       |       |      |      |
|  <p><b>Chariot pour sièges bariatriques à quatre pieds</b><br/>                     TFC : s.o.<br/>                     Poids unitaire : 15 LB   6.8 KG<br/>                     Poids - boîte : 19 LB   8.62 KG<br/>                     Volume - boîte : 5 P<sup>3</sup>   0.14 M<sup>3</sup></p>  | Prix courant<br><b>WDOL30</b>  | 610                        |       |       |       |      |       |      |       |       |       |      |      |
|   | Peut recevoir jusqu'à 4 sièges bariatriques à quatre pieds.  | PO 32.12<br>MM 816         | 32.12 | 23.75 | 9.25  |      | -     | -    | -     | -     | -     | -    |      |
|   | DIMENSIONS HORS TOUT<br>L P H<br>DIMENSIONS DE L'ASSISE<br>L P H<br>DIMENSIONS DU DOSSIER<br>L H   |                            |       |       |       |      |       |      |       |       |       |      |      |
|  <p><b>Bride de jumelage</b><br/>                     TFC : s.o.<br/>                     Poids unitaire : 4 LB   1.81 KG<br/>                     Poids - boîte : 2 LB   0.91 KG<br/>                     Volume - boîte : 2 P<sup>3</sup>   0.05 M<sup>3</sup></p>   | Prix courant<br><b>WPGBRK</b>  | 92                         |       |       |       |      |       |      |       |       |       |      |      |
|   | Ne peut recevoir de modules d'alimentation.<br>S'utilise entre deux fauteuils ou chaises de même hauteur d'assise lorsqu'une table n'est pas souhaitée.<br>Ne s'utilise pas avec les modèles avec les tabourets. | PO 15<br>MM 381            | 15    | 9     | 1.25  |      | -     | -    | -     | -     | -     | -    |      |
|   | DIMENSIONS HORS TOUT<br>L P H<br>DIMENSIONS DE L'ASSISE<br>L P H<br>DIMENSIONS DU DOSSIER<br>L H   |                            |       |       |       |      |       |      |       |       |       |      |      |

TABLES JUMELABLES WILLOW



modèle WPT12G  
table jumelable de coin  
120 degrés



modèle WPT12G  
table jumelable de bout - gauche



Sièges Willow



Se reporter à la page 232 pour le choix de sièges Willow.

EXEMPLE D'UN CODE POUR LA COMMANDE D'UNE TABLE WILLOW:

|          |                 |               |               |                |               |
|----------|-----------------|---------------|---------------|----------------|---------------|
| WPT90G   | HPL             | ACJ           | CHM           | ST             | SND           |
| modèle # | type de surface | fini - dessus | Finis - pieds | type de patins | fini - patins |

CARACTÉRISTIQUES DE SÉRIE

- Les tables jumelables peuvent être utilisées de pair avec toute combinaison de sièges Willow à quatre pieds pour créer un vaste éventail d'aménagements.
- Les ferrures de raccord sont comprises.
- Les brides de jumelage sont offertes dans un choix de 13 finis peints. Les pieds sont offerts dans un choix de 20 finis peints; quatre finis plaqués sont également offerts moyennant un supplément.
- Les tables sont offertes en mélamine thermosoudée ou en stratifié haute pression et présentent un bord droit doté d'une bande de chant.
- Un choix de patins est offert pour les tables. Les patins doivent être choisis en fonction du type de revêtement de sol et des conditions sur place). Pour plus de renseignements, consulter le tableau de choix de patins (page 274).
- Toutes les tables (à l'exception de la table jumelable intermédiaire de 9 po) sont prépercées au centre à l'avant pour recevoir un module d'alimentation à monter sur place sous la surface. À préciser séparément.
- Le module d'alimentation à monter sous la surface (modèle SU2P10U) comprend une prise c.a. et deux ports USB-A, un cordon d'alimentation de 10 pieds et une fiche à trois broches. Préciser un fini noir ou blanc. Les modules d'alimentation ne sont pas conçus pour être branchés en série.
- Le module d'alimentation à montage par pince (modèle SU2P10C) comprend une prise c.a. et deux ports USB-A et un cordon d'alimentation de 10 pieds. Préciser un fini noir ou blanc. Ces modules peuvent être montés sur le bord arrière de toutes les tables jumelables. Préciser séparément pour une installation sur place. Les modules d'alimentation ne sont pas conçus pour être branchés en série.

Ajouter les codes d'options dans l'ordre suivant:

- Numéro de modèle**
- Type de surface**  
(TFL) Mélamine thermosoudée  
(HPL) Stratifié haute pression
- Finis - dessus**  
(ACJ) Acajou absolu (NBL) Noce Biondo  
(ASN) Nuit d'Orient (NGL) Noce Grigio  
(AWC) Cerisier Avant (NEL) Noce Leggero  
(AWH) Miel Avant (NML) Noce Medio  
(BLK) Noir (QTM) Acajou sur quartier  
(BRC) Cobalt brossé (SBY) Beauté naturelle  
(CMB) Érable clair (SOG) Orage  
(DES) Espresso profond (WHE) Brou  
(DWT) Blanc de blancs (WHC) Chocolat blanc  
(FAS) Fashionista (WCR) Cerisier d'hiver  
(FCL) Première classe
- Finis - pieds**  
Finis peints. Sans supplément.  
(TBL) Noir (TIN) Encre  
(TBZ) Récif (TKA) Kahlua  
(TCC) Cactus (TLA) Café au lait  
(TCR) Carotte (TMO) Moka  
(TIV) Stratus (TNE) Nevada  
(TDW) Blanc de blancs (TSN) Sable  
(TDJ) Dijon (TSR) Écarlate  
(TEG) Aubergine (TSH) Ombre  
(TFO) Brume (TOA) Avoine grillée  
(TFR) Givre (TTU) Tungstène  
Finis plaqués. Se reporter aux modèles pour le supplément.  
(CHM) Chromé (SBR) Laiton satiné  
(BCH) Chrome brossé (ACO) Cuivre ancien
- Finis - brides de jumelage** (pour tables jumelables)  
Finis peints. Sans suppléments.  
(TBL) Noir (TMO) Moka  
(TIV) Stratus (TNE) Nevada  
(TDW) Blanc de blancs (TSN) Sable  
(TFO) Brume (TSH) Ombre  
(TFR) Givre (TOA) Avoine grillée  
(TKA) Kahlua (TTU) Tungstène  
(TLA) Café au Lait
- Type de patins** (pour les modèles avec pieds)  
(ST) Patins en nylon de couleur, pour la plupart des surfaces  
(NM) Patins en nylon naturel ne marquant pas, pour la plupart des surfaces.  
(SG) Patins à coussinet en acier, pour planchers à moquette. Ajouter 10.  
(FG) Patins à coussinet en feutre, pour la plupart des revêtements durs. Ajouter 10.  
(RG) Patins à coussinet en caoutchouc antidérapant, pour la plupart des revêtements durs. Ajouter 10.
- Finis - patins** (pour tous les patins ST)  
(BLK) Noir  
(SND) Sable

DESCRIPTION MODÈLE / CARACTÉRISTIQUES GRADES DE TEXTILE DE SÉRIE









|        |              |                   |  |
|--------|--------------|-------------------|--|
|        | Prix courant | Stratifié (HPL) + |  |
| WPT90G | 475          | 116               |  |



Table jumelable de coin 90 degrés  
TFC : s.o.  
Poids unitaire : 20 LB | 9.1 KG  
Poids - boîte : 24 LB | 10.89 KG  
Volume - boîte : 2.6 P19 | 0.07 M<sup>3</sup>

|   | DIMENSIONS HORS TOUT |              |              | DIMENSIONS DE L'ASSISE |             |   | DIMENSIONS DU DOSSIER |   |
|---|----------------------|--------------|--------------|------------------------|-------------|---|-----------------------|---|
|   | L                    | P            | H            | L                      | P           | H | L                     | H |
| La table doit être jumelée à un siège à 4 pieds ou à piétement monobranche. Comprend un jeu de profilés en U et les ferrures nécessaires. Expédiée démontée pour montage sur place. | PO 26.12<br>MM 664   | 26.12<br>664 | 17.62<br>448 | -                      | -           | - | -                     | - |
|   |                      |              | RTA 2        | message                | 1 par boîte |   |                       |   |



| DESCRIPTION  | MODÈLE / CARACTÉRISTIQUES   |                   | GRADES DE TEXTILE DE SÉRIE |               |   |             |   |                       |   |
|--|---|-------------------|----------------------------|---------------|---|-------------|---|-----------------------|---|
|  | Prix courant  | Stratifié (HPL) + |                            |               |   |             |   |                       |   |
|   | <b>WPT12G</b>   | 406               | 74                         |               |   |             |   |                       |   |
| <b>Table jumelable de coin 120 degrés</b><br>TFC : s.o.<br>Poids unitaire : 13.5 LB   6.1 KG<br>Poids - boîte : 16.5 LB   7.48 KG<br>Volume - boîte : 1.5 P <sup>3</sup>   0.04 M <sup>3</sup> | La table doit être jumelée à un siège à 4 pieds ou à piétement monobranche. Comprend un jeu de profilés en U et les ferrures nécessaires. Expédiée démontée pour montage sur place. |                   | PO 12.62                   | 31            | 17.5  | -           | - | -                     | - |
|  | MM 321  | 787               | 445                        | -             | -   | -           | - | -                     |   |
|  |   |                   |                            | <b>RTA 2</b>  |    | 1 par boîte |   |                       |   |
|  | Prix courant  | Stratifié (HPL) + |                            |               |   |             |   |                       |   |
|   | <b>WPT16G</b>   | 265               | 47                         |               |   |             |   |                       |   |
| <b>Table jumelable intermédiaire de 16 po</b><br>TFC : s.o.<br>Poids unitaire : 10 LB   4.5 KG<br>Poids - boîte : 12 LB   5.44 KG<br>Volume - boîte : 0.9 P <sup>3</sup>   0.02 M <sup>3</sup> | La table doit être jumelée à un siège à 4 pieds ou à piétement monobranche. Comprend un jeu de profilés en U et les ferrures nécessaires. Expédiée démontée pour montage sur place. |                   | PO 16                      | 15            | 2.75  | -           | - | -                     | - |
|  | MM 406  | 381               | 70                         | -             | -   | -           | - | -                     |   |
|  |   |                   |                            | <b>RTA 00</b> |    | 1 par boîte |   |                       |   |
|  | Prix courant  | Stratifié (HPL) + |                            |               |   |             |   |                       |   |
|   | <b>WPT09G</b>   | 207               | 33                         |               |   |             |   |                       |   |
| <b>Table jumelable intermédiaire de 9 po</b><br>TFC : s.o.<br>Poids unitaire : 7 LB   3.2 KG<br>Poids - boîte : 8.5 LB   3.86 KG<br>Volume - boîte : 0.7 P <sup>3</sup>   0.01 M <sup>3</sup>  | La table doit être jumelée à un siège à 4 pieds ou à piétement monobranche. Comprend un jeu de profilés en U et les ferrures nécessaires. Expédiée démontée pour montage sur place. |                   | PO 9                       | 15            | 2.75  | -           | - | -                     | - |
|  | MM 229  | 381               | 70                         | -             | -   | -           | - | -                     |   |
|  |   |                   |                            | <b>RTA 00</b> |  | 1 par boîte |   |                       |   |
|  | Prix courant  | Stratifié (HPL) + |                            |               |   |             |   |                       |   |
|   | <b>WPTEGL</b><br>Gauche   | 411               | 45                         |               |   |             |   |                       |   |
|  | <b>WPTEGR</b><br>Droite   | 411               | 45                         |               |   |             |   |                       |   |
| <b>Table jumelable de bout</b><br>TFC : s.o.<br>Poids unitaire : 10.5 LB   4.8 KG<br>Poids - boîte : 13 LB   5.9 KG<br>Volume - boîte : 1 P <sup>3</sup>   0.02 M <sup>3</sup>                 | Préciser la direction en fonction de l'utilisateur assis.   |                   | DIMENSIONS HORS TOUT       |               | DIMENSIONS DE L'ASSISE  |             |   | DIMENSIONS DU DOSSIER |   |
|  |   |                   | L                          | P             | H   | L           | P | H                     | L |
| La table doit être jumelée à un siège à 4 pieds ou à piétement monobranche. Comprend un jeu de profilés en U et les ferrures nécessaires. Expédiée démontée pour montage sur place.            |   | PO 14             | 15                         | 17.62         | -   | -           | - | -                     | - |
|  |   | MM 356            | 381                        | 448           | -   | -           | - | -                     | - |
|  |   |                   |                            | <b>RTA 2</b>  |  | 1 par boîte |   |                       |   |



DESCRIPTION      MODÈLE / CARACTÉRISTIQUES      GRADES DE TEXTILE DE SÉRIE

Prix courant

**SU2P10C**      517



**Module d'alimentation à montage par pince**

TFC : s.o.  
Poids unitaire : 3 LB | 1.36 KG  
Poids - boîte : 3 LB | 1.36 KG  
Volume - boîte : 0.5 P<sup>3</sup> | 0.01 M<sup>3</sup>

Comprend une prise c.a. et deux ports USB-A. Module inviolable avec cordon d'alimentation de 10 pieds.

|    | DIMENSIONS HORS TOUT |      |      | DIMENSIONS DE L'ASSISE |   |   | DIMENSIONS DU DOSSIER |   |
|----|----------------------|------|------|------------------------|---|---|-----------------------|---|
|    | L                    | P    | H    | L                      | P | H | L                     | H |
| PO | 1.69                 | 4.05 | 2.77 | -                      | - | - | -                     | - |
| MM | 43                   | 103  | 70   | -                      | - | - | -                     | - |
|    |                      |      |      |                        |   |   | 1 par boîte           |   |

Prix courant

**SU2P10U**      517



**Module d'alimentation à monter sous la surface**

TFC : s.o.  
Poids unitaire : 3 LB | 1.36 KG  
Poids - boîte : 3 LB | 1.36 KG  
Volume - boîte : 0.5 P<sup>3</sup> | 0.01 M<sup>3</sup>

Comprend une prise c.a. et deux ports USB-A. Module inviolable avec cordon d'alimentation de 10 pieds.

|    | DIMENSIONS HORS TOUT |      |      | DIMENSIONS DE L'ASSISE |   |   | DIMENSIONS DU DOSSIER |   |
|----|----------------------|------|------|------------------------|---|---|-----------------------|---|
|    | L                    | P    | H    | L                      | P | H | L                     | H |
| PO | 1.69                 | 4.05 | 2.77 | -                      | - | - | -                     | - |
| MM | 43                   | 103  | 70   | -                      | - | - | -                     | - |
|    |                      |      |      |                        |   |   | 1 par boîte           |   |

## WINGBACK



modèle GC3787C

### CARACTÉRISTIQUES DE SÉRIE

- Grâce à son design intemporel, des accoudoirs d'une bonne hauteur pour aider l'utilisateur à s'asseoir et à se relever et un coussin d'assise amovible, les bergères de la gamme Wingback ajoutent une note d'élégance à toute pièce.
- Pour plus de confort, les coussins d'assise sont fabriqués de série en mousse UltraCell haute densité.
- Le patin de série est un patin en plastique.
- Les pieds, en érable uniquement, sont offerts dans un choix de finis.
- Pour le choix de textiles et de finis bois pour milieu des soins de santé, visiter le site [globalfurnituregroup.com](http://globalfurnituregroup.com).
- Ce produit peut être garni de tout textile de série de Global si le respect de normes en matière de soins de santé n'est pas exigé.
- Tous les modèles sont expédiés entièrement montés.

### CARACTÉRISTIQUES EN OPTION

- Pour des patins antidérapants, préciser **(NS)**. Ajouter 22 \$.
- Pour les planchers à revêtement dur, commander des patins opaques qui ne marquent pas. Préciser **(NM)**. Sans supplément.
- Pour intégrer des coutures thermocollées à un module, communiquer avec le service à la clientèle. Les suppléments peuvent varier.
- Pour ajouter une membrane étanche à une assise, préciser **(MB)**. Ajouter 122 \$.

### APPLICATIONS SUGGÉRÉES

- Sièges d'invité
- Halls
- Salons et salles d'attente
- Chambres de patients
- Chambres de résidents

## DESCRIPTION

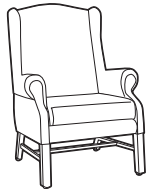

### Bergère à dossier haut, pieds de style Chippendale

TFC : 4.75 V. | 4.34 M

Poids unitaire : 42 LB | 19.1 KG

Poids - boîte : 50 LB | 22.68 KG

Volume - boîte : 22.25 P<sup>3</sup> | 0.63 M<sup>3</sup>

## MODÈLE / CARACTÉRISTIQUES

### GC3787C

Capacité de charge, 300 lb.

Coussin d'assise amovible.

## GRADES DE TEXTILE DE SÉRIE

| TFC  | 2    | 3    | 4    | 5    | 6    | 7    | 8    | 9    | 10   | 11   | 12   |
|------|------|------|------|------|------|------|------|------|------|------|------|
| 1743 | 1895 | 2023 | 2171 | 2413 | 2636 | 2859 | 3054 | 3296 | 3524 | 3833 | 4270 |

## DIMENSIONS HORS TOUT

| PO | DIMENSIONS HORS TOUT |     |     | DIMENSIONS DE L'ASSISE |     |     | DIMENSIONS DU DOSSIER |     |
|----|----------------------|-----|-----|------------------------|-----|-----|-----------------------|-----|
|    | L                    | P   | H   | L                      | P   | H   | L                     | H   |
| MM | 737                  | 762 | 991 | 495                    | 457 | 445 | 495                   | 559 |

RTA 00

1 par boîte

# sièges

## Travail + fonction

|                             |     |                               |     |
|-----------------------------|-----|-------------------------------|-----|
| Avantages ergonomiques..... | 247 | GC Tritek TS.....             | 258 |
| Doctor Buddy.....           | 249 | GC Vion.....                  | 260 |
| Gala II.....                | 252 | Harmony.....                  | 262 |
| Gala II TS.....             | 254 | Réglages des mécanismes...    | 248 |
| GC Tritek.....              | 256 | Tabourets à commande au pied. | 251 |

CHAQUE SIÈGE DE GLOBAL EST CONÇU DE FAÇON À PROMOUVOIR UNE BONNE POSTURE ET À OFFRIR LE MAXIMUM DE CONFORT. ALORS QU'ELLES OFFRENT UN SOUTIEN ERGONOMIQUE, CES CARACTÉRISTIQUES DEVRAIENT AUSSI VOUS PERMETTRE DE RÉGLER VOTRE SIÈGE SELON VOS BESOINS.



## A RÉGLAGE DE LA TENSION

Augmentez ou réduisez la tension selon le poids de votre corps pour basculer confortablement sans pousser fortement, réduisant la fatigue musculaire.



## B BLOCAGE DU BASCULEMENT

Bloquez la course du basculement en fonction de votre posture de travail pour adopter une position confortable offrant un bon appui (position unique ou multiple ou commande continue).



## C HAUTEUR DU SIÈGE

Soulevez ou abaissez le siège pour permettre à vos pieds de reposer à plat au sol, évitant la pression sous vos cuisses et favorisant la circulation sanguine.



## D HAUTEUR DU DOSSIER ET SUPPORT LOMBAIRE

Soulevez ou abaissez le dossier pour placer le support lombaire à la hauteur de votre région lombaire, réduisant la probabilité de maux de dos.



## E PROFONDEUR DE L'ASSISE

Variez la profondeur de l'assise selon la longueur de vos cuisses pour laisser votre dos appuyé au dossier tout en évitant la pression derrière les genoux. Le mécanisme peut être coulissant (MD) ou à réglage manuel.



## F INCLINAISON DE L'ASSISE

Inclinez l'assise pour changer l'angle de vos cuisses par rapport au plancher et réduire la pression sur les disques intervertébraux lorsque vous travaillez en position inclinée vers l'avant.



## G INCLINAISON DU DOSSIER

Réglez le dossier pour changer l'angle de votre torse par rapport à vos cuisses, pour aider à réduire la pression sur les disques intervertébraux et détendre les muscles dorsaux.



## H HAUTEUR DES ACCOUDOIRS

Soulevez ou abaissez les accoudoirs pour supporter vos avant-bras, réduisant l'effort musculaire du cou et des épaules et minimisant le risque de douleurs.



## J MOUVEMENT DE BASCULEMENT AUX GENOUX

Le siège bascule sur un pivot situé à l'avant de l'assise, vous permettant de garder vos pieds au sol lorsque vous basculez. Le mécanisme permet de maintenir la stabilité.



## L MOUVEMENT DE BASCULEMENT SYNCHRONISÉ

Le dossier s'incline à un angle plus prononcé que celui de l'assise, augmentant l'angle entre votre torse et vos cuisses. Ceci améliore le confort et favorise un mouvement dynamique du corps.



## M ASSISE À BORD SEMI-ARRONDI

Ce type d'assise réduit la pression à l'arrière des genoux, favorisant une bonne circulation sanguine.



## N COUSSINS PROFILÉS

Ces coussins supportent le corps correctement, vous permettant de demeurer assis plus longtemps sans souffrir d'inconfort.



## P ASSISE ET DOSSIER VIBRANTS

L'effet apaisant favorise la détente durant vos pauses.



## Q ACCOUDOIRS À ÉCARTEMENT RÉGLABLE

Ce mécanisme permet de régler l'écartement des accoudoirs selon votre carrure. Les accoudoirs supportent ainsi vos avant-bras adéquatement, réduisant l'effort musculaire du cou et des épaules.



## R ROTATION DES ACCOUDOIRS

Faites pivoter les accoudoirs pour supporter vos avant-bras dans diverses positions pour réduire l'effort musculaire du cou et des épaules et minimiser le risque de douleurs.



## S MOUVEMENT DE BASCULEMENT CENTRAL

Le siège bascule sur un pivot situé au centre sous l'assise. Lorsque vos pieds sont bien appuyés, votre circulation sanguine est améliorée.



## U RÉGLAGE PNEUMATIQUE DESCENTE EN DOUCEUR

Abaissez doucement et progressivement votre siège pour choisir plus facilement et sans heurts la hauteur qui vous convient.



## V PROFONDEUR DU SUPPORT LOMBAIRE

Augmentez ou diminuez la courbure du dossier en fonction de la courbe de votre dos pour bien soutenir votre région lombaire et rehausser votre confort.

## OPTIMISER L'ERGONOMIE EN POSITION ASSISE

- Choisissez un siège conçu pour le genre de travail que vous effectuez et qui vous procurera le confort voulu pour la durée d'utilisation prévue.
- Choisissez un siège qui présente des coussins d'assise et de dossier profilés et bien adaptés à votre morphologie, ce qui peut aider à réduire les points de compression.
- Un siège bien conçu du point de vue ergonomique devrait vous permettre de varier votre position aisément.
- Variez votre position souvent tout au long de votre journée de travail pour atténuer les tensions exercées sur certains groupes musculaires. Si vos tâches varient, réglez votre siège pour l'adapter selon les tâches à accomplir.
- Un siège ergonomique bien conçu devrait contribuer à réduire ou éliminer bon nombre des blessures liées au travail provoquées par une mauvaise posture ou un siège mal conçu.

## FONCTIONNEL



### RÉGLAGES

- (2) Réglage pneumatique de la hauteur
- (8) Réglage manuel de la profondeur de l'assise
- Hauteur dossier/soutien lombaire \*\*
- Pivotement

## FONCTIONNEL POSTURE



### RÉGLAGES

- (2) Réglage pneumatique de la hauteur
- (3) Inclinaison du dossier
- (6) Hauteur dossier/soutien lombaire \*\*
- Pivotement

## BASCULANT



### RÉGLAGES

- (1) Tension du basculement
- (2) Réglage pneumatique de la hauteur
- (9) Blocage du basc. à positions multiples \*
- Basculement central
- Pivotement

## BASCULEMENTS MULTIPLES



### RÉGLAGES

- (1) Tension du basculement
- (2) Régl. pneumatique de la hauteur
- (3) Inclinaison du dossier
- (4) Inclinaison de l'assise
- (8) Profondeur de l'assise par coulissement (MD)
- (9) Comm. cont. bloc. du basc.
- Hauteur dossier/soutien lombaire \*\*
- Basculement central
- Pivotement

## BASC. SYNCHRONISÉ



### RÉGLAGES

- (1) Tension du basculement
- (2) Régl. pneumatique de la hauteur
- (3) Inclinaison du dossier \*
- (8) Profondeur de l'assise par coulissement (MD)
- (9) Blocage du basc. à positions multiples/basc. synchronisé
- Antirecul \*
- Hauteur dossier/soutien lombaire \*\*
- Pivotement

## OPÉRATEUR



### RÉGLAGES

- (2) Réglage pneumatique de la hauteur
- (3) Inclinaison du dossier (basc. libre/blocage) \*
- (4) Inclinaison assise (basc. libre/blocage) \*
- Hauteur dossier/soutien lombaire \*\*
- L'inclinaison du dossier et celle de l'assise se règlent à l'aide du levier 4 dans le cas du mécanisme opérateur à levier unique \*
- Pivotement

## NOTES

- \* Modèles choisis uniquement.
- \*\* Réglage de la hauteur du dossier assisté d'un mécanisme à rochet sur certains modèles choisis uniquement.
- Les mécanismes illustrés sont des représentations générales et peuvent varier d'un siège à l'autre

## DOCTOR BUDDY



modèle GC1105

modèle GC1111

### CARACTÉRISTIQUES DE SÉRIE







- Le Doctor Buddy est un tabouret à mille et une utilités : utilisez-le pour accomplir des tâches de bureau, pour effectuer des examens ou pour prodiguer des soins
- Pour un confort et un soutien optimaux lors de l'exécution des tâches, choisissez le tabouret Doctor Buddy avec ou sans dossier.
- L'assise et le dossier peuvent être garnis d'un vinyle ou d'un textile. Le coussin d'assise est fabriqué en mousse UltraCell haute densité.
- Des modèles avec dossiers sont offerts : GC1111, GC1112, GC1113 et GC1114.
- La face inférieure de l'assise est protégée par une membrane résistante à l'humidité.
- Les modèles GC1104, GC1109, GC1111 et GC1113 présentent une assise de 16 po de diamètre.
- Les modèles GC1105, GC1110, GC1112 et GC1114 présentent une assise de 13,5 po de diamètre.
- Un piétement à cinq branches moulé par injection est de série.
- Des roulettes (C65) à doubles galets pour planchers à moquette de série.
- Pour le choix de textiles et de finis Globalcare, visiter le site [globalfurnituregroup.com](http://globalfurnituregroup.com).
- Ce produit peut être garni de tout textile de série de Global si le respect de normes en matière de soins de santé n'est pas exigé.

### CARACTÉRISTIQUES EN OPTION

- Pour répondre à des exigences plus rigoureuses en matière d'entretien et de contrôle des infections, ajouter (SU) au numéro de modèle. La face inférieure de l'assise sera finie au moyen d'un vinyle scellé pour empêcher la pénétration des liquides. Ajouter 39 \$.
- Roulettes/patins**  
(C65) Roulettes à doubles galets pour planchers à moquette. Sans supplément.  
(C65R) Roulettes à doubles galets pour planchers à revêtement dur. Ajouter 21 \$.  
(C7) Jeu de cinq grands patins noirs (pour toutes les surfaces). Les patins sont de la même hauteur que les roulettes et peuvent remplacer tous les modèles de roulettes de Global. Sans supplément.
- Pour intégrer des coutures thermocollées à une assise ou à un dossier, préciser (SS). Le supplément varie, se reporter au modèle voulu.
- Pour un repose-pieds réglable, commander (R2). Ajouter 52 \$.

### APPLICATIONS SUGGÉRÉES

- Salles à manger et coins
- Bureaux et salles de réunion
- Chambres de patients
- Chambres de résidents
- Salles d'examen et de traitement

| DESCRIPTION  | MODÈLE / CARACTÉRISTIQUES         | GRADES DE TEXTILE DE SÉRIE  |   |             |                               |      |         |                              |     |     |     |     |     |
|--|-----------------------------------|-----------------------------|---|-------------|-------------------------------|------|---------|------------------------------|-----|-----|-----|-----|-----|
|  |                                   | TFC                         | 2   | 3           | 4                             | 5    | 6       | 7                            | 8   | 9   | 10  | 11  | 12  |
| <br><b>Tabouret pivotant, course 5 po, 16 po D, piét. 22 po</b><br>TFC : 0.75 V.   0.69 M<br>Poids unitaire : 12 LB   5.5 KG<br>Poids - boîte : 15 LB   6.8 KG<br>Volume - boîte : 2.9 P <sup>3</sup>   0.08 M <sup>3</sup>     | <b>GC1104</b>                     | 386                         | 410   | 430         | 454                           | 492  | 527     | 562                          | 593 | 631 | 667 | 716 | 785 |
|  |                                   | <b>DIMENSIONS HORS TOUT</b> |   |             | <b>DIMENSIONS DE L'ASSISE</b> |      |         | <b>DIMENSIONS DU DOSSIER</b> |     |     |     |     |     |
|  |                                   | L                           | P   | H           | L                             | P    | H       | L                            | H   |     |     |     |     |
|  |                                   | PO                          | 16  | 16          | 18.5                          | 16   | -       | 16.5-21.5                    | -   | -   |     |     |     |
|  | MM                                | 406                         | 406   | 470         | 406                           | -    | 419-546 | -                            | -   |     |     |     |     |
|  | Capacité de charge, 300 lb.       |                             |   |             |                               |      |         |                              |     |     |     |     |     |
|  | Ajouter 15 \$ pour (SS)           |                             |   |             |                               |      |         |                              |     |     |     |     |     |
|  | Caractéristiques ergonomiques : C | RTA 1                       |  | 1 par boîte |                               |      |         |                              |     |     |     |     |     |
| <br><b>Tabouret pivotant, course 5 po, 14 po D, piét. 20 po</b><br>TFC : 0.75 V.   0.69 M<br>Poids unitaire : 11 LB   5 KG<br>Poids - boîte : 14 LB   6.35 KG<br>Volume - boîte : 2.5 P <sup>3</sup>   0.07 M <sup>3</sup>    | <b>GC1105</b>                     | 327                         | 351   | 371         | 395                           | 433  | 468     | 503                          | 534 | 572 | 608 | 657 | 726 |
|  |                                   | <b>DIMENSIONS HORS TOUT</b> |   |             | <b>DIMENSIONS DE L'ASSISE</b> |      |         | <b>DIMENSIONS DU DOSSIER</b> |     |     |     |     |     |
|  |                                   | L                           | P   | H           | L                             | P    | H       | L                            | H   |     |     |     |     |
|  |                                   | PO                          | 13.5  | 13.5        | 18.5                          | 13.5 | -       | 16.5-21.5                    | -   | -   |     |     |     |
|  | MM                                | 343                         | 343   | 470         | 343                           | -    | 419-546 | -                            | -   |     |     |     |     |
|  | Capacité de charge, 300 lb.       |                             |   |             |                               |      |         |                              |     |     |     |     |     |
|  | Ajouter 15 \$ pour (SS)           |                             |   |             |                               |      |         |                              |     |     |     |     |     |
|  | Caractéristiques ergonomiques : C | RTA 1                       |  | 1 par boîte |                               |      |         |                              |     |     |     |     |     |
| <br><b>Tabouret pivotant, course 10 po, 16 po D, piét. 22 po</b><br>TFC : 0.75 V.   0.69 M<br>Poids unitaire : 15 LB   6.8 KG<br>Poids - boîte : 18 LB   8.16 KG<br>Volume - boîte : 2.9 P <sup>3</sup>   0.08 M <sup>3</sup> | <b>GC1109</b>                     | 471                         | 495   | 515         | 539                           | 577  | 612     | 647                          | 678 | 716 | 752 | 801 | 870 |
|  |                                   | <b>DIMENSIONS HORS TOUT</b> |   |             | <b>DIMENSIONS DE L'ASSISE</b> |      |         | <b>DIMENSIONS DU DOSSIER</b> |     |     |     |     |     |
|  |                                   | L                           | P   | H           | L                             | P    | H       | L                            | H   |     |     |     |     |
|  |                                   | PO                          | 16  | 16          | 27.5                          | 16   | -       | 22.5-32.5                    | -   | -   |     |     |     |
|  | MM                                | 406                         | 406   | 699         | 406                           | -    | 572-826 | -                            | -   |     |     |     |     |
|  | Capacité de charge, 300 lb.       |                             |   |             |                               |      |         |                              |     |     |     |     |     |
|  | Ajouter 15 \$ pour (SS)           |                             |   |             |                               |      |         |                              |     |     |     |     |     |
|  | Caractéristiques ergonomiques : C | RTA 1                       |  | 1 par boîte |                               |      |         |                              |     |     |     |     |     |



## TABOURETS À COMMANDE AU PIED



modèle GC9604FG



modèle GC9668FG

### CARACTÉRISTIQUES DE SÉRIE

- Les tabourets à commande au pied permettent à l'utilisateur d'en régler la hauteur en appuyant sur l'anneau sous le piétement avec le pied, libérant ainsi les mains pour accomplir d'autres tâches en laboratoire.
- L'utilisateur peut relever l'assise en appuyant sur l'anneau avant de s'asseoir ou l'abaisser en appuyant sur l'anneau alors qu'il est assis.
- Le cylindre de levage de 8 po permet de régler la hauteur du tabouret pivotant sur une course variant de 21,5 po à 29,5 po.
- Le coussin d'assise sans coutures est fabriqué de série en mousse UltraCell haute densité.
- La face inférieure du coussin d'assise présente une finition en polyuréthane.
- Les tabourets présentent une assise de 14 po de diamètre et un piétement à cinq branches moulé par injection de 25 po de diamètre.
- Des roulettes (**C10R**) à doubles galets pour planchers à revêtement dur sont de série.
- Pour le choix de textiles et de finis pour milieu des soins de santé, visiter le site [globalfurnituregroup.com](http://globalfurnituregroup.com).
- Ce produit peut être garni de tout textile de série de Global si le respect de normes en matière de soins de santé n'est pas exigé.

### CARACTÉRISTIQUES EN OPTION

- Pour répondre à des exigences plus rigoureuses en matière d'entretien et de contrôle des infections, ajouter (**SU**) au numéro de modèle. La face inférieure de l'assise sera finie au moyen d'un vinyle scellé pour empêcher la pénétration des liquides. Ajouter 39 \$.

### APPLICATIONS SUGGÉRÉES

- Salles à manger et coins repas
- Bureaux et salles de réunion
- Chambres de patients
- Chambres de résidents
- Salles d'examen et de traitement

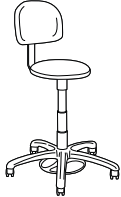
| DESCRIPTION  | MODÈLE / CARACTÉRISTIQUES            | GRADES DE TEXTILE DE SÉRIE |             |           |             |           |        |                      |           |             |        |        |        |
|--|--------------------------------------|----------------------------|-------------|-----------|-------------|-----------|--------|----------------------|-----------|-------------|--------|--------|--------|
|  |                                      | TFC                        | 2           | 3         | 4           | 5         | 6      | 7                    | 8         | 9           | 10     | 11     | 12     |
|  <p><b>Tabouret de laboratoire pivotant</b><br/>                     TFC : 0.75 V.   0.69 M<br/>                     Poids unitaire : 19 LB   8.6 KG<br/>                     Poids - boîte: 28 LB   12.7 KG<br/>                     Volume - boîte: 14.5 P<sup>3</sup>   0.41 M<sup>3</sup></p>                         | <b>GC9604FG</b>                      | 600                        | 624         | 644       | 668         | 706       | 741    | 776                  | 807       | 845         | 881    | 930    | 999    |
|  | Capacité de charge, 300 lb.          | PO<br>MM                   | 14<br>356   | 14<br>356 | 25.5<br>648 | 14<br>356 | -<br>- | 21.5-29.5<br>546-749 | -<br>-    | -<br>-      | -<br>- | -<br>- | -<br>- |
|  | Caractéristiques ergonomiques :<br>C | <b>RTA 00</b>              | 1 par boîte |           |             |           |        |                      |           |             |        |        |        |
|  <p><b>Tabouret de laboratoire pivotant, petit dossier rembourré</b><br/>                     TFC : 1 V.   0.91 M<br/>                     Poids unitaire : 24 LB   10.9 KG<br/>                     Poids - boîte: 32 LB   14.51 KG<br/>                     Volume - boîte: 13 P<sup>3</sup>   0.36 M<sup>3</sup></p> | <b>GC9668FG</b>                      | 734                        | 766         | 793       | 824         | 875       | 922    | 969                  | 1010      | 1061        | 1109   | 1174   | 1266   |
|  | Capacité de charge, 300 lb.          | PO<br>MM                   | 14<br>356   | 14<br>356 | 38<br>965   | 14<br>356 | -<br>- | 21.5-29.5<br>546-749 | 14<br>356 | 12.5<br>318 | -<br>- | -<br>- | -<br>- |
|  | Caractéristiques ergonomiques :<br>C | <b>RTA 1</b>               | 1 par boîte |           |             |           |        |                      |           |             |        |        |        |



GALA II



modèle GC13011



modèle GC13015

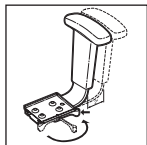

**Vari-Width (WA)**  
Le mécanisme d'écartement des accoudoirs est de série lorsque le siège est commandé avec des accoudoirs réglables.



modèle GC13021

MÉCANISMES :

Fonctionnel (-6)

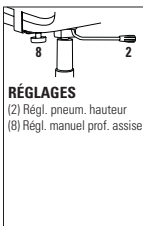

**RÉGLAGES**  
(2) Régl. pneum. hauteur  
(8) Régl. manuel prof. assise

Caractéristiques ergonomiques :  
C, E, H, M, N, Q, R, U

Basculement synchronisé (-0)

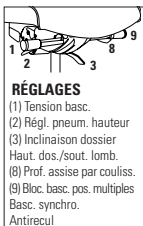

**RÉGLAGES**  
(1) Tension basc.  
(2) Régl. pneum. hauteur  
(3) Inclinaison dossier  
Haut. dos./sout. lomb.  
(8) Prof. assise par couliss.  
(9) Bloc. basc. pos. multiples  
Basc. synchro.  
Antirecul

Caractéristiques ergonomiques :  
A, B, C, D, E, G, H, L, M, N, Q, R, U

Basculements multiples (-3)

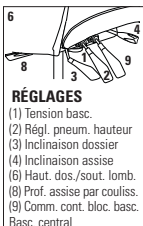

**RÉGLAGES**  
(1) Tension basc.  
(2) Régl. pneum. hauteur  
(3) Inclinaison dossier  
(4) Inclinaison assise  
(6) Haut. dos./sout. lomb.  
(8) Prof. assise par couliss.  
(9) Comm. cont. bloc. basc.  
Basc. central

Caractéristiques ergonomiques :  
A, B, C, D, E, F, G, H, M, N, Q, R, S, U

Fonctionnel posture (-7)

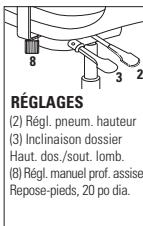

**RÉGLAGES**  
(2) Régl. pneum. hauteur  
(3) Inclinaison dossier  
Haut. dos./sout. lomb.  
(8) Régl. manuel prof. assise  
Repose-pieds, 20 po dia.

Caractéristiques ergonomiques :  
C, D, G, H, M, N, Q, R, U, V

CARACTÉRISTIQUES DE SÉRIE

- La gamme Gala II est conçue pour offrir un soutien exceptionnel et un confort inégalé tout au long de la journée de travail.
- La gamme propose trois formats d'assises et de dossiers, s'adaptant aux utilisateurs de toutes tailles et facilitant leurs mouvements au travail.
- Des modèles avec appui-tête réglable sont offerts.
- La gamme propose quatre choix de mécanismes, soit fonctionnel, basculement synchronisé, basculements multiples et fonctionnel posture.
- Les tabourets sont offerts dotés d'un mécanisme fonctionnel posture uniquement.
- Un réglage de la hauteur du dossier sur 5,25 po assisté d'un mécanisme à rochet est de série (sauf pour les modèles fonctionnels).
- Le montant du dossier mesure 3 po de largeur pour plus de robustesse et une durabilité accrue.
- Le dossier courbe d'une seule pièce présente une housse sans coutures pour faciliter l'entretien et répondre aux exigences de contrôle des infections.
- Les sièges sont dotés de série du cylindre pneumatique de qualité supérieure Descente en douceur<sup>MC</sup> de Global qui permet de placer facilement le siège exactement à la hauteur voulue.
- Les modèles munis d'accoudoirs sont dotés de série d'accoudoirs à hauteur réglable (3B) avec manchons en uréthane.
- Le mécanisme d'écartement des accoudoirs Vari-Width (WA) est de série et permet d'écarter les accoudoirs de 2 po de part et d'autre de l'assise.
- Pour plus de confort et de durabilité, le coussin d'assise est arrondi à l'avant et fabriqué de série en mousse UltraCell haute densité.
- La face inférieure de la coquille d'assise est entièrement scellée.
- Le mécanisme sur coulisse de réglage de la profondeur de l'assise (MD) à levier sur le côté est de série pour les modèles à basculement synchronisé et à basculements multiples.
- Un piétement araignée à cinq branches moulé par injection en nylon chargé à la fibre de verre avec roulettes (C65) à doubles galets pour planchers à moquette est de série.
- Pour le choix de textiles et de finis pour milieu de soins de santé, visiter le site [globalfurnituregroup.com](http://globalfurnituregroup.com).
- Ce produit peut être garni de tout textile de série de Global si le respect de normes en matière de soins de santé n'est pas exigé.
- Pour répondre à des exigences plus rigoureuses en matière d'entretien et de contrôle des infections, le Gala II est doté d'une assise sans coutures et d'une housse de dossier amovible à couture simple qui ne masque en rien les courbes douces du siège. Nota : les vinyles et les textiles tissés apprêtés étant plus épais, le risque de plis à certains endroits est accru.

CARACTÉRISTIQUES EN OPTION

- Pour ajouter une membrane étanche à une assise, préciser (MB). Ajouter 81 \$.
- Le thermocollage de la couture de la housse de dossier est offert en option pour personnaliser le soutien dorsal et rehausser le confort. Préciser (SK). Ajouter 119 \$.
- Pour plus de choix d'accoudoirs ou de roulettes, se reporter à la rubrique des accoudoirs et des roulettes (269). Le prix des roulettes en option peut être supérieur à celui des roulettes de série de votre siège et la différence sera facturée. Lorsque le prix est inférieur, la différence ne sera pas créditée.

Ajouter les codes d'options dans l'ordre suivant :

- Numéro de modèle**  
GC13011 Dossier haut avec accoudoirs  
GC13011NA Dossier haut sans accoudoirs  
GC13012 Dossier moyen avec accoudoirs  
GC13012NA Dossier moyen sans accoudoirs  
GC13013 Dossier bas avec accoudoirs  
GC13013NA Dossier bas sans accoudoirs  
GC13015 Tabouret à dossier moyen avec accoudoirs  
GC13015NA Tabouret à dossier moyen sans accoudoirs  
GC13021 Dossier haut avec appui-tête réglable et accoudoirs  
GC13021NA Dossier haut avec appui-tête réglable sans accoudoirs  
GC13022 Dossier moyen avec appui-tête réglable et accoudoirs  
GC13022NA Dossier moyen avec appui-tête réglable sans accoudoirs
- Textile**  
Préciser le code.
- Mécanisme**  
(6) Fonctionnel. Sans supplément.  
(0) Basculement synchronisé. Ajouter 168 \$.  
(3) Basculements multiples. Ajouter 168 \$.  
(7) Fonctionnel posture. Ajouter 99 \$.  
Nota : les tabourets sont offerts avec un mécanisme fonctionnel posture uniquement, sans supplément.
- Taille de l'assise**  
(P) Petite  
(S) Régulière  
(G) Grande
- Arms**  
(3B) Accoudoirs à hauteur réglable. Sans supplément. Pour plus de choix d'accoudoirs, se reporter à la rubrique des accoudoirs page 271.
- Piétement**  
(BK) Piétement araignée en nylon noir.  
(AL) Piétement fini aluminium poli. Ajouter 131 \$.
- Roulettes**  
(C65) Roulettes à doubles galets pour planchers à moquette.  
(C65R) Roulettes à doubles galets pour planchers à revêtement dur. Ajouter 21 \$.

EXEMPLE D'UN CODE POUR LA COMMANDE D'UN SIÈGE GALA II :

|         |         |           |                    |            |           |           |
|---------|---------|-----------|--------------------|------------|-----------|-----------|
| GC13011 | -WA53   | -0        | -S                 | -3B        | -AL       | -C65      |
| modèle  | textile | mécanisme | taille de l'assise | accoudoirs | piétement | roulettes |

DESCRIPTION



**Fauteuil à dossier haut**  
TFC : 2.15 YD | 1.97 M  
Poids unitaire : 45 LB | 20.5 KG  
Poids - boîte : 55 LB | 24.95 KG  
Volume - boîte : 10.5 PP | 0.29 M<sup>3</sup>

MODÈLE / CARACTÉRISTIQUES





|                                     | GRADES DE TEXTILE DE SÉRIE |     |     |     |      |      |      |      |      |      |      |      |
|-------------------------------------|----------------------------|-----|-----|-----|------|------|------|------|------|------|------|------|
|                                     | TFC                        | 2   | 3   | 4   | 5    | 6    | 7    | 8    | 9    | 10   | 11   | 12   |
| <b>GC13011</b><br>Avec accoudoirs   | 734                        | 803 | 861 | 928 | 1037 | 1138 | 1240 | 1328 | 1438 | 1541 | 1680 | 1878 |
| <b>GC13011NA</b><br>Sans accoudoirs | 630                        | 699 | 757 | 824 | 933  | 1034 | 1136 | 1224 | 1334 | 1437 | 1576 | 1774 |

|                             | DIMENSIONS HORS TOUT |      |      | DIMENSIONS DE L'ASSISE |         |           | DIMENSIONS DU DOSSIER |      |
|-----------------------------|----------------------|------|------|------------------------|---------|-----------|-----------------------|------|
|                             | L                    | P    | H    | L                      | P       | H         | L                     | H    |
| Capacité de charge, 300 lb. | PO 24.5              | 23.5 | 43   | 20.5                   | 17-18   | 16.5-21.5 | 20                    | 24.5 |
|                             | MM 622               | 597  | 1092 | 521                    | 432-457 | 419-546   | 508                   | 622  |

Se reporter aux notes pour le choix de mécanismes.

RTA 2

1 par boîte

| DESCRIPTION  | MODÈLE / CARACTÉRISTIQUES  | GRADES DE TEXTILE DE SÉRIE  |             |            |                               |                  |                      |                              |             |      |      |      |      |
|--|--|-----------------------------|-------------|------------|-------------------------------|------------------|----------------------|------------------------------|-------------|------|------|------|------|
|  |  | TFC                         | 2           | 3          | 4                             | 5                | 6                    | 7                            | 8           | 9    | 10   | 11   | 12   |
|  <p><b>Fauteuil à dossier moyen</b><br/>TFC : 1.9 YD   1.74 M<br/>Poids unitaire : 43 LB   19.5 KG<br/>Poids - boîte : 53 LB   24.04 KG<br/>Volume - boîte : 10.5 PP   0.29 M<sup>3</sup></p>                             | <b>GC13012</b><br>Avec accoudoirs  | 704                         | 765         | 816        | 875                           | 972              | 1061                 | 1151                         | 1229        | 1326 | 1417 | 1540 | 1715 |
|  | <b>GC13012NA</b><br>Sans accoudoirs  | 598                         | 659         | 710        | 769                           | 866              | 955                  | 1045                         | 1123        | 1220 | 1311 | 1434 | 1609 |
|  |  | <b>DIMENSIONS HORS TOUT</b> |             |            | <b>DIMENSIONS DE L'ASSISE</b> |                  |                      | <b>DIMENSIONS DU DOSSIER</b> |             |      |      |      |      |
|  |  | L                           | P           | H          | L                             | P                | H                    | L                            | H           |      |      |      |      |
|  | Capacité de charge, 300 lb.<br><br>Se reporter aux notes pour les choix de mécanismes. | PO 24,5<br>MM 622           | 23,5<br>597 | 39<br>991  | 20,5<br>521                   | 17-18<br>432-457 | 16,5-21,5<br>419-546 | 20<br>508                    | 20,5<br>521 |      |      |      |      |
|  <p><b>Fauteuil à dossier bas</b><br/>TFC : 1.8 YD   1.65 M<br/>Poids unitaire : 41 LB   18.6 KG<br/>Poids - boîte : 51 LB   23.13 KG<br/>Volume - boîte : 10.5 PP   0.29 M<sup>3</sup></p>                               | <b>GC13013</b><br>Avec accoudoirs  | 688                         | 746         | 794        | 850                           | 942              | 1026                 | 1112                         | 1186        | 1278 | 1364 | 1480 | 1646 |
|  | <b>GC13013NA</b><br>Sans accoudoirs  | 586                         | 644         | 692        | 748                           | 840              | 924                  | 1010                         | 1084        | 1176 | 1262 | 1378 | 1544 |
|  |  | <b>DIMENSIONS HORS TOUT</b> |             |            | <b>DIMENSIONS DE L'ASSISE</b> |                  |                      | <b>DIMENSIONS DU DOSSIER</b> |             |      |      |      |      |
|  |  | L                           | P           | H          | L                             | P                | H                    | L                            | H           |      |      |      |      |
|  | Capacité de charge, 300 lb.<br><br>Se reporter aux notes pour les choix de mécanismes. | PO 24,5<br>MM 622           | 23,5<br>597 | 35<br>889  | 20,5<br>521                   | 17-18<br>432-457 | 16,5-21,5<br>419-546 | 20<br>508                    | 16,5<br>419 |      |      |      |      |
|  <p><b>Tabouret fonctionnel posture à dossier moyen</b><br/>TFC : 1.8 YD   1.65 M<br/>Poids unitaire : 53 LB   24.1 KG<br/>Poids - boîte : 63 LB   28.58 KG<br/>Volume - boîte : 10.5 PP   0.29 M<sup>3</sup></p>         | <b>GC13015</b><br>Avec accoudoirs  | 913                         | 971         | 1019       | 1075                          | 1167             | 1251                 | 1337                         | 1411        | 1503 | 1589 | 1705 | 1871 |
|  | <b>GC13015NA</b><br>Sans accoudoirs  | 809                         | 867         | 915        | 971                           | 1063             | 1147                 | 1233                         | 1307        | 1399 | 1485 | 1601 | 1767 |
|  |  | <b>DIMENSIONS HORS TOUT</b> |             |            | <b>DIMENSIONS DE L'ASSISE</b> |                  |                      | <b>DIMENSIONS DU DOSSIER</b> |             |      |      |      |      |
|  |  | L                           | P           | H          | L                             | P                | H                    | L                            | H           |      |      |      |      |
|  | Capacité de charge, 300 lb.<br><br>Se reporter aux notes pour les choix de mécanismes. | PO 24,5<br>MM 622           | 23,5<br>597 | 51<br>1295 | 20,5<br>521                   | 17<br>432        | 24-34<br>610-864     | 20<br>508                    | 20<br>508   |      |      |      |      |
|  <p><b>Fauteuil à dossier haut avec appui-tête réglable</b><br/>TFC : 2.4 YD   2.19 M<br/>Poids unitaire : 49 LB   22.3 KG<br/>Poids - boîte : 61 LB   27.67 KG<br/>Volume - boîte : 10.5 PP   0.29 M<sup>3</sup></p>   | <b>GC13021</b><br>Avec accoudoirs  | 976                         | 1053        | 1118       | 1192                          | 1315             | 1427                 | 1541                         | 1639        | 1762 | 1877 | 2032 | 2253 |
|  | <b>GC13021NA</b><br>Sans accoudoirs  | 872                         | 949         | 1014       | 1088                          | 1211             | 1323                 | 1437                         | 1535        | 1658 | 1773 | 1928 | 2149 |
|  |  | <b>DIMENSIONS HORS TOUT</b> |             |            | <b>DIMENSIONS DE L'ASSISE</b> |                  |                      | <b>DIMENSIONS DU DOSSIER</b> |             |      |      |      |      |
|  |  | L                           | P           | H          | L                             | P                | H                    | L                            | H           |      |      |      |      |
|  | Capacité de charge, 300 lb.<br><br>Se reporter aux notes pour les choix de mécanismes. | PO 24,5<br>MM 622           | 23,5<br>597 | 50<br>1270 | 20,5<br>521                   | 17-18<br>432-457 | 16,5-21,5<br>419-546 | 20<br>508                    | 31,5<br>800 |      |      |      |      |
|  <p><b>Fauteuil à dossier moyen avec appui-tête réglable</b><br/>TFC : 2.15 YD   1.97 M<br/>Poids unitaire : 47 LB   21.4 KG<br/>Poids - boîte : 59 LB   26.76 KG<br/>Volume - boîte : 10.5 PP   0.29 M<sup>3</sup></p> | <b>GC13022</b><br>Avec accoudoirs  | 946                         | 1015        | 1073       | 1140                          | 1249             | 1350                 | 1452                         | 1540        | 1650 | 1753 | 1892 | 2090 |
|  | <b>GC13022NA</b><br>Sans accoudoirs  | 840                         | 909         | 967        | 1034                          | 1143             | 1244                 | 1346                         | 1434        | 1544 | 1647 | 1786 | 1984 |
|  |  | <b>DIMENSIONS HORS TOUT</b> |             |            | <b>DIMENSIONS DE L'ASSISE</b> |                  |                      | <b>DIMENSIONS DU DOSSIER</b> |             |      |      |      |      |
|  |  | L                           | P           | H          | L                             | P                | H                    | L                            | H           |      |      |      |      |
|  | Capacité de charge, 300 lb.<br><br>Se reporter aux notes pour les choix de mécanismes. | PO 24,5<br>MM 622           | 23,5<br>597 | 46<br>1168 | 20,5<br>521                   | 17-18<br>432-457 | 16,5-21,5<br>419-546 | 20<br>508                    | 27,5<br>699 |      |      |      |      |

GALA II TS



modèle GCTS13011



modèle GCTS13015

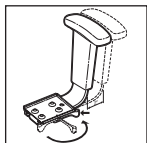

**Vari-Width (WA)**  
Le mécanisme d'écartement des accoudoirs est de série lorsque le siège est commandé avec des accoudoirs réglables.



modèle GCTS13021

MÉCANISMES :

Basculement synchronisé (-0)

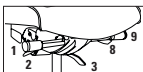

**RÉGLAGES**  
(1) Tension basc.  
(2) Régl. pneum. hauteur  
(3) Inclinaison dossier  
Haut. dos./sout. lomb.  
(8) Prof. assise par coulis.  
(9) Bloc. basc. pos. multiples  
Basc. synchro.  
Antirecul

Caractéristiques ergonomiques :  
A, B, C, D, E, G, H, L, M, N, Q, R, U

Fonctionnel (-6)

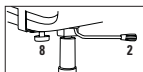

**RÉGLAGES**  
(2) Régl. pneum. hauteur  
(8) Régl. manuel prof. assise

Caractéristiques ergonomiques :  
C, E, H, M, N, Q, R, U

CARACTÉRISTIQUES DE SÉRIE

- La gamme Gala II TS est conçue expressément pour les applications jour et nuit, sept jours sur sept, offrant un soutien exceptionnel et un confort inégalé tout au long de la journée de travail.
- La gamme propose trois formats d'assises et de dossiers, s'adaptant aux utilisateurs de toutes tailles et facilitant leurs mouvements au travail.
- Des modèles avec appui-tête réglable sont offerts.
- Le mécanisme haut rendement de basculement synchronisé sur coulisse de réglage de la profondeur de l'assise (MD) à levier sur le côté et un mécanisme distinct de réglage de l'inclinaison du dossier pour un confort personnalisé sont de série. Les tabourets sont offerts dotés du mécanisme fonctionnel uniquement.
- Un réglage de la hauteur du dossier sur 5,25 po assisté d'un mécanisme à rochet est de série (sauf pour les modèles fonctionnels).
- Le montant du dossier mesure 3 po de largeur pour plus de robustesse et une durabilité accrue.
- Le dossier courbe d'une seule pièce présente une housse sans coutures pour faciliter l'entretien et répondre aux exigences de contrôle des infections.
- Les sièges sont dotés de série du cylindre pneumatique de qualité supérieure Descente en douceur<sup>MC</sup> de Global qui permet de placer facilement le siège exactement à la hauteur voulue.
- Les modèles munis d'accoudoirs sont dotés de série d'accoudoirs à hauteur réglable (3B) avec manchons en uréthane.
- Le mécanisme d'écartement des accoudoirs Vari-Width (WA) est de série et permet d'écarter les accoudoirs de 2 po de part et d'autre de l'assise.
- Pour plus de confort et de durabilité, le coussin d'assise est arrondi à l'avant et fabriqué de série en mousse UltraCell haute densité.
- La face inférieure de la coquille d'assise est entièrement scellée.
- Un piétement araignée à cinq branches moulé par injection en nylon chargé à la fibre de verre avec roulettes (C10) à doubles galets pour planchers à moquette est de série.
- Pour le choix de textiles et de finis pour milieu des soins de santé, visiter le site [globalfurnituregroup.com](http://globalfurnituregroup.com).
- Ce produit peut être garni de tout textile de série de Global si le respect de normes en matière de soins de santé n'est pas exigé.
- Pour répondre à des exigences plus rigoureuses en matière d'entretien et de contrôle des infections, le Gala II TS est doté d'une assise sans coutures et d'une housse de dossier amovible à couture simple qui ne masque en rien les courbes douces du siège.  
Nota : les vinyles et les textiles tissés apprêtés étant plus épais, le risque de plis à certains endroits est accru.

CARACTÉRISTIQUES EN OPTION

- Pour ajouter une membrane étanche à une assise, préciser (MB). Ajouter 81 \$.
- Le thermocollage de la couture de la housse de dossier est possible. Préciser (S2). Le supplément varie selon le modèle.
- Un support lombaire Schukra<sup>MC</sup> à profondeur réglable est offert en option pour personnaliser le soutien dorsal et rehausser le confort. Préciser (SK). Ajouter 119 \$.
- Pour plus de choix d'accoudoirs ou de roulettes, se reporter à la rubrique des accoudoirs et des roulettes (269). Le prix des roulettes en option peut être supérieur à celui des roulettes de série de votre siège et la différence sera facturée. Lorsque le prix est inférieur, la différence ne sera pas créditée.

Ajouter les codes d'options dans l'ordre suivant :

- Numéro de modèle**  
GCTS13011 Dossier haut avec accoudoirs  
GCTS13011NA Dossier haut sans accoudoirs  
GCTS13012 Dossier moyen avec accoudoirs  
GCTS13012NA Dossier moyen sans accoudoirs  
GCTS13013 Dossier bas avec accoudoirs  
GCTS13013NA Dossier bas sans accoudoirs  
GCTS13015 Tabouret à dossier moyen avec accoudoirs  
GCTS13015NA Tabouret à dossier moyen sans accoudoirs  
GCTS13021 Dossier haut avec appui-tête réglable et accoudoirs  
GCTS13021NA Dossier haut avec appui-tête réglable sans accoudoirs  
GCTS13022 Dossier moyen avec appui-tête réglable et accoudoirs  
GCTS13022NA Dossier moyen avec appui-tête réglable sans accoudoirs
- Textile**  
Préciser le code.
- Mécanisme**  
(0) Basculement synchronisé. Sans supplément.  
(6) Fonctionnel (uniquement pour modèles GCTS13015 et GCTS13015NA). Sans supplément.
- Taille de l'assise**  
(P) Petite  
(S) Régulière  
(G) Grande
- Accoudoirs**  
(3B) Accoudoirs à hauteur réglable. Sans supplément. Pour plus de choix d'accoudoirs, se reporter à la rubrique des accoudoirs page 271.
- Piétement**  
(BK) Piétement araignée en nylon noir.  
(AL) Piétement fini aluminium poli. Ajouter 131 \$.
- Roulettes**  
(C10) Roulettes à doubles galets pour planchers à moquette.  
(C10R) Roulettes à doubles galets pour planchers à revêtement dur. Ajouter 20 \$.

EXEMPLE D'UN CODE POUR LA COMMANDE D'UN SIÈGE GALA II TS :

|           |         |           |                    |            |           |           |
|-----------|---------|-----------|--------------------|------------|-----------|-----------|
| GCTS13011 | -WA53   | -0        | -S                 | -3B        | -B7       | -C10R     |
| modèle    | textile | mécanisme | taille de l'assise | accoudoirs | piétement | roulettes |

DESCRIPTION



**Fauteuil haut rendement à dossier haut**  
TFC : 2.15 YD | 1.97 M  
Poids unitaire : 59 LB | 26.8 KG  
Poids - boîte : 69 LB | 31.3 KG  
Volume - boîte : 10.5 P<sup>3</sup> | 0.29 M<sup>3</sup>

MODÈLE / CARACTÉRISTIQUES

**GCTS13011**  
Avec accoudoirs  
**GCTS13011NA**  
Sans accoudoirs

Capacité de charge, 350 lb.





Se reporter aux notes pour les choix de mécanismes.

GRADES DE TEXTILE DE SÉRIE

|             | DIMENSIONS HORS TOUT |      |      | DIMENSIONS DE L'ASSISE |         |         | DIMENSIONS DU DOSSIER |      |      |      |      |      |
|-------------|----------------------|------|------|------------------------|---------|---------|-----------------------|------|------|------|------|------|
|             | L                    | P    | H    | L                      | P       | H       | L                     | H    |      |      |      |      |
| TFC         | 2                    | 3    | 4    | 5                      | 6       | 7       | 8                     | 9    | 10   | 11   | 12   |      |
| GCTS13011   | 1064                 | 1133 | 1191 | 1258                   | 1367    | 1468    | 1570                  | 1658 | 1768 | 1871 | 2010 | 2208 |
| GCTS13011NA | 960                  | 1029 | 1087 | 1154                   | 1263    | 1364    | 1466                  | 1554 | 1664 | 1767 | 1906 | 2104 |
| PO          | 24,5                 | 23,5 | 43,5 | 20,5                   | 17-18   | 17-21   | 20                    | 24,5 |      |      |      |      |
| MM          | 622                  | 597  | 1105 | 521                    | 432-457 | 432-533 | 508                   | 622  |      |      |      |      |

RTA 2

1 par boîte

| DESCRIPTION  | MODÈLE / CARACTÉRISTIQUES                           | GRADES DE TEXTILE DE SÉRIE  |              |              |                               |                  |                      |                              |             |      |      |      |      |
|--|---|-----------------------------|--------------|--------------|-------------------------------|------------------|----------------------|------------------------------|-------------|------|------|------|------|
|  |   | TFC                         | 2            | 3            | 4                             | 5                | 6                    | 7                            | 8           | 9    | 10   | 11   | 12   |
|  <p><b>GCTS13012</b><br/>Avec accoudoirs</p> <p><b>GCTS13012NA</b><br/>Sans accoudoirs</p> <p><b>Fauteuil haut rendement à dossier moyen</b><br/>TFC : 1.9 YD   1.74 M<br/>Poids unitaire : 58 LB   26.4 KG<br/>Poids - boîte : 68 LB   30.84 KG<br/>Volume - boîte : 10.5 PP   0.29 M³</p>                             | Capacité de charge, 350 lb.                         | 1033                        | 1094         | 1145         | 1204                          | 1301             | 1390                 | 1480                         | 1558        | 1655 | 1746 | 1869 | 2044 |
|  | Se reporter aux notes pour les choix de mécanismes. | 930                         | 991          | 1042         | 1101                          | 1198             | 1287                 | 1377                         | 1455        | 1552 | 1643 | 1766 | 1941 |
|  |   | <b>DIMENSIONS HORS TOUT</b> |              |              | <b>DIMENSIONS DE L'ASSISE</b> |                  |                      | <b>DIMENSIONS DU DOSSIER</b> |             |      |      |      |      |
|  |   | PO 24.5<br>MM 622           | 23.5<br>597  | 39.5<br>1003 | 20.5<br>521                   | 17-18<br>432-457 | 17-21<br>432-533     | 20<br>508                    | 20.5<br>521 |      |      |      |      |
|  |   |                             | <b>RTA 2</b> | 1 par boîte  |                               |                  |                      |                              |             |      |      |      |      |
|  <p><b>GCTS13013</b><br/>Avec accoudoirs</p> <p><b>GCTS13013NA</b><br/>Sans accoudoirs</p> <p><b>Fauteuil haut rendement à dossier bas</b><br/>TFC : 1.8 YD   1.65 M<br/>Poids unitaire : 56 LB   25.5 KG<br/>Poids - boîte : 66 LB   29.94 KG<br/>Volume - boîte : 10.5 PP   0.29 M³</p>                               | Capacité de charge, 350 lb.                         | 1019                        | 1077         | 1125         | 1181                          | 1273             | 1357                 | 1443                         | 1517        | 1609 | 1695 | 1811 | 1977 |
|  | Se reporter aux notes pour les choix de mécanismes. | 915                         | 973          | 1021         | 1077                          | 1169             | 1253                 | 1339                         | 1413        | 1505 | 1591 | 1707 | 1873 |
|  |   | <b>DIMENSIONS HORS TOUT</b> |              |              | <b>DIMENSIONS DE L'ASSISE</b> |                  |                      | <b>DIMENSIONS DU DOSSIER</b> |             |      |      |      |      |
|  |   | PO 24.5<br>MM 622           | 23.5<br>597  | 35.5<br>902  | 20.5<br>521                   | 17-18<br>432-457 | 17-21<br>432-533     | 20<br>508                    | 16.5<br>419 |      |      |      |      |
|  |   |                             | <b>RTA 2</b> | 1 par boîte  |                               |                  |                      |                              |             |      |      |      |      |
|  <p><b>GCTS13015</b><br/>Avec accoudoirs</p> <p><b>GCTS13015NA</b><br/>Sans accoudoirs</p> <p><b>Tabouret fonctionnel haut rendement à dossier moyen</b><br/>TFC : 1.8 YD   1.65 M<br/>Poids unitaire : 47 LB   21.4 KG<br/>Poids - boîte : 57 LB   25.85 KG<br/>Volume - boîte : 10.5 PP   0.29 M³</p>                 | Capacité de charge, 350 lb.                         | 1242                        | 1300         | 1348         | 1404                          | 1496             | 1580                 | 1666                         | 1740        | 1832 | 1918 | 2034 | 2200 |
|  | Se reporter aux notes pour les choix de mécanismes. | 1138                        | 1196         | 1244         | 1300                          | 1392             | 1476                 | 1562                         | 1636        | 1728 | 1814 | 1930 | 2096 |
|  |   | <b>DIMENSIONS HORS TOUT</b> |              |              | <b>DIMENSIONS DE L'ASSISE</b> |                  |                      | <b>DIMENSIONS DU DOSSIER</b> |             |      |      |      |      |
|  |   | PO 24.5<br>MM 622           | 23.5<br>597  | 48.5<br>1232 | 20.5<br>521                   | 17<br>432        | 23.5-33.5<br>597-851 | 20<br>508                    | 20.5<br>521 |      |      |      |      |
|  |   |                             | <b>RTA 2</b> | 1 par boîte  |                               |                  |                      |                              |             |      |      |      |      |
|  <p><b>GCTS13021</b><br/>Avec accoudoirs</p> <p><b>GCTS13021NA</b><br/>Sans accoudoirs</p> <p><b>Fauteuil haut rendement à dossier haut avec appui-tête réglable</b><br/>TFC : 2.4 YD   2.19 M<br/>Poids unitaire : 63 LB   28.6 KG<br/>Poids - boîte : 75 LB   34.02 KG<br/>Volume - boîte : 10.5 PP   0.29 M³</p>   | Capacité de charge, 350 lb.                         | 1306                        | 1383         | 1448         | 1522                          | 1645             | 1757                 | 1871                         | 1969        | 2092 | 2207 | 2362 | 2583 |
|  | Se reporter aux notes pour les choix de mécanismes. | 1202                        | 1279         | 1344         | 1418                          | 1541             | 1653                 | 1767                         | 1865        | 1988 | 2103 | 2258 | 2479 |
|  |   | <b>DIMENSIONS HORS TOUT</b> |              |              | <b>DIMENSIONS DE L'ASSISE</b> |                  |                      | <b>DIMENSIONS DU DOSSIER</b> |             |      |      |      |      |
|  |   | PO 24.5<br>MM 622           | 23.5<br>597  | 50.5<br>1283 | 20.5<br>521                   | 17-18<br>432-457 | 17-21<br>432-533     | 20<br>508                    | 31.5<br>800 |      |      |      |      |
|  |   |                             | <b>RTA 2</b> | 1 par boîte  |                               |                  |                      |                              |             |      |      |      |      |
|  <p><b>GCTS13022</b><br/>Avec accoudoirs</p> <p><b>GCTS13022NA</b><br/>Sans accoudoirs</p> <p><b>Fauteuil haut rendement à dossier moyen avec appui-tête réglable</b><br/>TFC : 2.15 YD   1.97 M<br/>Poids unitaire : 62 LB   28.2 KG<br/>Poids - boîte : 74 LB   33.57 KG<br/>Volume - boîte : 10.5 PP   0.29 M³</p> | Capacité de charge, 350 lb.                         | 1275                        | 1344         | 1402         | 1469                          | 1578             | 1679                 | 1781                         | 1869        | 1979 | 2082 | 2221 | 2419 |
|  | Se reporter aux notes pour les choix de mécanismes. | 1172                        | 1241         | 1299         | 1366                          | 1475             | 1576                 | 1678                         | 1766        | 1876 | 1979 | 2118 | 2316 |
|  |   | <b>DIMENSIONS HORS TOUT</b> |              |              | <b>DIMENSIONS DE L'ASSISE</b> |                  |                      | <b>DIMENSIONS DU DOSSIER</b> |             |      |      |      |      |
|  |   | PO 24.5<br>MM 622           | 23.5<br>597  | 46.5<br>1181 | 20.5<br>521                   | 17-18<br>432-457 | 17-21<br>432-533     | 20<br>508                    | 27.5<br>699 |      |      |      |      |
|  |   |                             | <b>RTA 2</b> | 1 par boîte  |                               |                  |                      |                              |             |      |      |      |      |

GC TRITEK



modèle GC7473

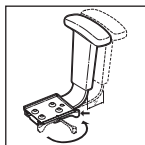

**Vari-Width (WA)**  
Le mécanisme d'écartement des accoudoirs est de série lorsque le siège est commandé avec des accoudoirs réglables.

MÉCANISMES :

Fonctionnel (-6)

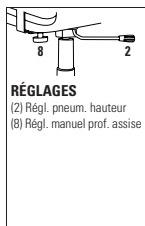

Caractéristiques ergonomiques : C, E, H, M, N, Q, R, U

Basculement synchronisé (-0)

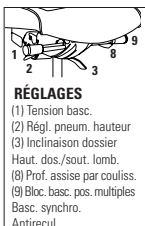

Caractéristiques ergonomiques : A, B, C, D, E, G, H, L, M, N, Q, R, U

Basculements multiples (-3)

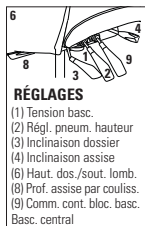

Caractéristiques ergonomiques : A, B, C, D, E, F, G, H, M, N, Q, R, S, U

Fonctionnel posture (-7)

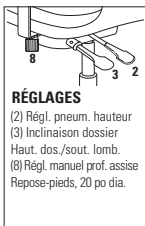

Caractéristiques ergonomiques : C, D, G, H, M, N, Q, R, U, V

CARACTÉRISTIQUES DE SÉRIE

- Le GC Tritek est conçu pour répondre aux besoins d'utilisateurs de toutes tailles et aux exigences de multiples tâches, offrant un soutien exceptionnel et un confort inégalé tout au long de la journée de travail.
- La gamme propose trois formats d'assises et de dossiers, s'adaptant aux utilisateurs de toutes tailles et facilitant leurs mouvements au travail.
- La gamme propose quatre choix de mécanismes, soit fonctionnel, basculement synchronisé, basculements multiples et fonctionnel posture. Les tabourets sont offerts dotés du mécanisme fonctionnel posture uniquement.
- Le mécanisme sur coulisse de réglage de la profondeur de l'assise (MD) à levier sur le côté est de série pour les modèles à basculement synchronisé et à basculements multiples.
- La coquille du dossier en polypropylène durable, offerte en noir uniquement, permet une grande liberté de mouvement latéral.
- Le support lombaire à profondeur réglable Schukra<sup>MC</sup> est de série sur tous les modèles et permet de personnaliser le soutien et le confort dorsal.
- Le coussin dorsal en mousse double densité intégré au dossier épouse les formes du corps de l'utilisateur.
- Un réglage de la hauteur du dossier sur 5,25 po assisté d'un mécanisme à rochet est de série.
- Le montant du dossier mesure 3 po de largeur pour plus de robustesse et une durabilité accrue.
- Les sièges sont dotés de série du cylindre pneumatique de qualité supérieure Descente en douceur<sup>MD</sup> de Global qui permet de placer facilement le siège exactement à la hauteur voulue. Un cylindre de 4 po est de série pour les modèles à basculement synchronisé; un cylindre de 5 po est de série pour les modèles dotés d'un mécanisme fonctionnel, à basculements multiples et fonctionnel posture.
- Les modèles munis d'accoudoirs sont dotés de série d'accoudoirs à hauteur et à écartement réglables (G6) sont de série. Les manchons coulissants pivotent également vers l'intérieur ou l'extérieur, s'orientant vers le clavier ou vers la souris.
- Le mécanisme d'écartement des accoudoirs Vari-Width (WA) est de série et permet d'écarter les accoudoirs de 2 po de part et d'autre de l'assise.
- Pour plus de confort et de durabilité, le coussin d'assise est arrondi à l'avant et fabriqué de série en mousse bio UltraCell haute densité.
- La face inférieure de la coquille d'assise est entièrement scellée.
- Un piétement araignée à cinq branches moulé par injection en nylon chargé à la fibre de verre avec roulettes (C65) à doubles galets pour planchers à moquette est de série.
- Ce produit peut être garni de tout textile de série de Global Upholstery si le respect de normes en matière de soins de santé n'est pas exigé.
- Pour répondre à des exigences plus rigoureuses en matière d'entretien et de contrôle des infections, le GC Tritek est doté d'une assise sans coutures et d'une housse de dossier amovible à couture simple qui ne masque en rien les courbes douces du siège. Nota : les vinyles et les textiles tissés apprêtés étant plus épais, le risque de plis à certains endroits est accru.

CARACTÉRISTIQUES EN OPTION

- Pour ajouter une membrane étanche à une assise, préciser (MB). Ajouter 81 \$.
- Pour intégrer des coutures thermocollées à un module, communiquer avec le service à la clientèle. Les suppléments peuvent varier.
- Pour plus de choix d'accoudoirs ou de roulettes, se reporter à la rubrique des accoudoirs et des roulettes (269). Le prix des roulettes en option peut être supérieur à celui des roulettes de série de votre siège et la différence sera facturée. Lorsque le prix est inférieur, la différence ne sera pas créditée.

Ajouter les codes d'options dans l'ordre suivant :

- Numéro de modèle**  
GC7471 Dossier moyen avec accoudoirs  
GC7471NA Dossier moyen sans accoudoirs  
GC7472 Dossier haut avec accoudoirs  
GC7472NA Dossier haut sans accoudoirs  
GC7473 Dossier très haut avec accoudoirs  
GC7473NA Dossier très haut sans accoudoirs  
GC7476 Tabouret à dossier moyen avec accoudoirs  
GC7476NA Tabouret à dossier moyen sans accoudoirs
- Textile**  
Préciser le code.
- Mécanisme**  
(6) Fonctionnel. Sans supplément.  
(0) Basculement synchronisé. Ajouter 168 \$.  
(3) Basculements multiples. Ajouter 168 \$.  
(7) Fonctionnel posture. Ajouter 99 \$ (sans supplément pour les tabourets).
- Taille de l'assise**  
(P) Petite  
(S) Régulière  
(G) Grande
- Accoudoirs**  
(G6) Accoudoirs à hauteur et écartement réglables. Sans supplément. Pour plus de choix d'accoudoirs, se reporter à la rubrique des accoudoirs page 271.
- Piétement**  
(BK) Piétement B7B en nylon noir.  
(B7) Piétement fini aluminium poli. Ajouter 131 \$.
- Roulettes/patins**  
(C65) Roulettes à doubles galets pour planchers à moquette.  
(C65R) Roulettes à doubles galets pour planchers à revêtement dur. Ajouter 21 \$.  
(C7) Jeu de cinq grands patins noirs (pour toutes les surfaces). Les patins sont de la même hauteur que les roulettes et peuvent remplacer tous les modèles de roulettes de Global. Sans supplément.



EXEMPLE D'UN CODE POUR LA COMMANDE D'UN SIÈGE GC TRITEK :

|        |         |           |                    |            |           |                  |
|--------|---------|-----------|--------------------|------------|-----------|------------------|
| GC7471 | -WA53   | -0        | -S                 | -G6        | -B7       | -C65R            |
| modèle | textile | mécanisme | taille de l'assise | accoudoirs | piétement | roulettes/patins |

| DESCRIPTION  | MODÈLE / CARACTÉRISTIQUES          | GRADES DE TEXTILE DE SÉRIE                          |           |           |                        |                  |                      |                       |           |      |      |      |      |
|--|------------------------------------|---|-----------|-----------|------------------------|------------------|----------------------|-----------------------|-----------|------|------|------|------|
|  |                                    | TFC   | 2         | 3         | 4                      | 5                | 6                    | 7                     | 8         | 9    | 10   | 11   | 1    |
| <br><b>Fauteuil à dossier moyen</b><br>TFC : 1.75 YD   1.6 M<br>Poids unitaire : 40 LB   18.2 KG<br>Poids - boîte : 47 LB   21.32 KG<br>Volume - boîte : 13 P <sup>3</sup>   0.36 M <sup>3</sup> | <b>GC7471</b><br>Avec accoudoirs   | 1108  | 1164      | 1211      | 1266                   | 1355             | 1437                 | 1519                  | 1591      | 1680 | 1764 | 1878 | 2039 |
|  | <b>GC7471NA</b><br>Sans accoudoirs | 1002  | 1058      | 1105      | 1160                   | 1249             | 1331                 | 1413                  | 1485      | 1574 | 1658 | 1772 | 1933 |
|  |                                    | DIMENSIONS HORS TOUT                                |           |           | DIMENSIONS DE L'ASSISE |                  |                      | DIMENSIONS DU DOSSIER |           |      |      |      |      |
|  |                                    | L   | P         | H         | L                      | P                | H                    | L                     | H         |      |      |      |      |
|  |                                    | PO 25,5<br>MM 648                                   | 23<br>584 | 39<br>991 | 20,5<br>521            | 17-18<br>432-457 | 16,5-21,5<br>419-546 | 18,5<br>470           | 19<br>483 |      |      |      |      |
|  |                                    | Capacité de charge, 300 lb.                         |           |           |                        |                  |                      |                       |           |      |      |      |      |
|  |                                    | Se reporter aux notes pour les choix de mécanismes. |           |           |                        |                  |                      |                       |           |      |      |      |      |
|  |                                    |   |           |           |                        |                  |                      |                       |           |      |      |      |      |

RTA 2

1 par boîte

| DESCRIPTION   | MODÈLE / CARACTÉRISTIQUES   | GRADES DE TEXTILE DE SÉRIE |   |                    |                     |  |                              |                     |  |      |      |      |      |  |
|---|---|----------------------------|---|--------------------|---------------------|--|------------------------------|---------------------|--|------|------|------|------|--|
|   |   | TFC                        | 2   | 3                  | 4                   | 5  | 6                            | 7                   | 8  | 9    | 10   | 11   | 12   |  |
|  <p><b>Fauteuil à dossier haut</b><br/>TFC : 1.9 YD   1.74 M<br/>Poids unitaire : 41 LB   18.6 KG<br/>Poids - boîte : 48 LB   21.77 KG<br/>Volume - boîte : 13 P<sup>3</sup>   0.36 M<sup>3</sup></p>                      | <p><b>GC7472</b><br/>Avec accoudoirs</p> <p><b>GC7472NA</b><br/>Sans accoudoirs</p> | 1141                       | 1202  | 1253               | 1312                | 1409   | 1498                         | 1588                | 1666   | 1763 | 1854 | 1977 | 2152 |  |
|   | <p>Capacité de charge, 300 lb.</p>  | <p>PO 25,5<br/>MM 648</p>  | <p>23<br/>584</p>                               | <p>42<br/>1067</p> | <p>20,5<br/>521</p> | <p>17-18<br/>432-457</p>   | <p>16,5-21,5<br/>419-546</p> | <p>18,5<br/>470</p> | <p>22<br/>559</p>  |      |      |      |      |  |
|   | <p>Se reporter aux notes pour les choix de mécanismes.</p>                          | <p><b>RTA 2</b></p>        | <p>1 par boîte</p>                              |                    |                     |  |                              |                     |  |      |      |      |      |  |
|   |   |                            | <p><b>DIMENSIONS HORS TOUT</b></p> <p>L P H</p> |                    |                     | <p><b>DIMENSIONS DE L'ASSISE</b></p> <p>L P H</p>                  |                              |                     | <p><b>DIMENSIONS DU DOSSIER</b></p> <p>L H</p>                     |      |      |      |      |  |
|   |   |                            | <p>TFC 2 3 4 5 6 7 8 9 10 11 12</p>             |                    |                     | <p>1175 1239 1293 1355 1457 1551 1645 1727 1829 1925 2055 2239</p> |                              |                     | <p>1070 1134 1188 1250 1352 1446 1540 1622 1724 1820 1950 2134</p> |      |      |      |      |  |
|  <p><b>Fauteuil à dossier très haut</b><br/>TFC : 2 YD   1.83 M<br/>Poids unitaire : 43 LB   19.5 KG<br/>Poids - boîte : 50 LB   22.68 KG<br/>Volume - boîte : 13 P<sup>3</sup>   0.36 M<sup>3</sup></p>                   | <p><b>GC7473</b><br/>Avec accoudoirs</p> <p><b>GC7473NA</b><br/>Sans accoudoirs</p> | 1175                       | 1239  | 1293               | 1355                | 1457   | 1551                         | 1645                | 1727   | 1829 | 1925 | 2055 | 2239 |  |
|   | <p>Capacité de charge, 300 lb.</p>  | <p>PO 25,5<br/>MM 648</p>  | <p>23<br/>584</p>                               | <p>47<br/>1194</p> | <p>20,5<br/>521</p> | <p>17-18<br/>432-457</p>   | <p>16,5-21,5<br/>419-546</p> | <p>18,5<br/>470</p> | <p>27<br/>686</p>  |      |      |      |      |  |
|   | <p>Se reporter aux notes pour les choix de mécanismes.</p>                          | <p><b>RTA 2</b></p>        | <p>1 par boîte</p>                              |                    |                     |  |                              |                     |  |      |      |      |      |  |
|   |   |                            | <p><b>DIMENSIONS HORS TOUT</b></p> <p>L P H</p> |                    |                     | <p><b>DIMENSIONS DE L'ASSISE</b></p> <p>L P H</p>                  |                              |                     | <p><b>DIMENSIONS DU DOSSIER</b></p> <p>L H</p>                     |      |      |      |      |  |
|   |   |                            | <p>TFC 2 3 4 5 6 7 8 9 10 11 12</p>             |                    |                     | <p>1313 1369 1416 1471 1560 1642 1724 1796 1885 1969 2083 2244</p> |                              |                     | <p>1210 1266 1313 1368 1457 1539 1621 1693 1782 1866 1980 2141</p> |      |      |      |      |  |
|  <p><b>Tabouret fonctionnel posture à dossier moyen</b><br/>TFC : 1.75 YD   1.6 M<br/>Poids unitaire : 50 LB   22.7 KG<br/>Poids - boîte : 57 LB   25.85 KG<br/>Volume - boîte : 13 P<sup>3</sup>   0.36 M<sup>3</sup></p> | <p><b>GC7476</b><br/>Avec accoudoirs</p> <p><b>GC7476NA</b><br/>Sans accoudoirs</p> | 1313                       | 1369  | 1416               | 1471                | 1560   | 1642                         | 1724                | 1796   | 1885 | 1969 | 2083 | 2244 |  |
|   | <p>Capacité de charge, 300 lb.</p>  | <p>PO 25,5<br/>MM 648</p>  | <p>23<br/>584</p>                               | <p>49<br/>1245</p> | <p>20,5<br/>521</p> | <p>17<br/>432</p>  | <p>23,5-33,5<br/>597-851</p> | <p>18,5<br/>470</p> | <p>17,5<br/>445</p>  |      |      |      |      |  |
|   | <p>Se reporter aux notes pour les choix de mécanismes.</p>                          | <p><b>RTA 2</b></p>        | <p>1 par boîte</p>                              |                    |                     |  |                              |                     |  |      |      |      |      |  |
|   |   |                            | <p><b>DIMENSIONS HORS TOUT</b></p> <p>L P H</p> |                    |                     | <p><b>DIMENSIONS DE L'ASSISE</b></p> <p>L P H</p>                  |                              |                     | <p><b>DIMENSIONS DU DOSSIER</b></p> <p>L H</p>                     |      |      |      |      |  |
|   |   |                            | <p>TFC 2 3 4 5 6 7 8 9 10 11 12</p>             |                    |                     | <p>1175 1239 1293 1355 1457 1551 1645 1727 1829 1925 2055 2239</p> |                              |                     | <p>1070 1134 1188 1250 1352 1446 1540 1622 1724 1820 1950 2134</p> |      |      |      |      |  |



GC TRITEK TS



modèle GCTS7473

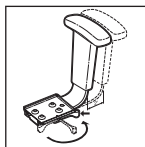

**Vari-Width (WA)**  
Le mécanisme d'écartement des accoudoirs est de série lorsque le siège est commandé avec des accoudoirs réglables.

MÉCANISMES :

Basculement synchronisé (-0)

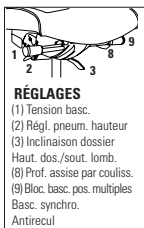

**RÉGLAGES**  
(1) Tension basc.  
(2) Régl. pneum. hauteur  
(3) Inclinaison dossier  
Haut. dos./sout. lomb.  
(8) Prof. assise par couliss.  
(9) Bloc. basc. pos. multiples  
Basc. synchro.  
Antirecul

Fonctionnel (-6)

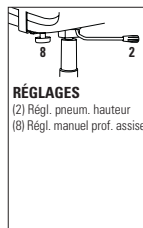

**RÉGLAGES**  
(2) Régl. pneum. hauteur  
(8) Régl. manuel prof. assise

Caractéristiques ergonomiques :  
A, B, C, D, E, G, H, L, M, N, Q, R, U

Caractéristiques ergonomiques :  
C, E, H, M, N, Q, R, U

CARACTÉRISTIQUES DE SÉRIE

- Le GC Tritek est conçu pour répondre aux besoins d'utilisateurs de toutes tailles et aux exigences de multiples tâches dans les applications jour et nuit, sept jours sur sept, offrant un soutien exceptionnel et un confort inégalé tout au long de la journée de travail.
- La gamme propose trois formats d'assises et de dossiers, s'adaptant aux utilisateurs de toutes tailles et facilitant leurs mouvements au travail
- Le mécanisme haut rendement de basculement synchronisé sur coulisse de réglage de la profondeur de l'assise (MD) à levier sur le côté et un mécanisme distinct de réglage de l'inclinaison du dossier pour un confort personnalisé sont de série. Les tabourets sont offerts dotés du mécanisme fonctionnel uniquement.
- La coquille du dossier en polypropylène durable, offerte en noir uniquement, permet une grande liberté de mouvement latéral.
- Le support lombaire à profondeur réglable Schukra<sup>MC</sup> est de série sur tous les modèles et permet de personnaliser le soutien et le confort dorsal.
- Le coussin dorsal en mousse double densité intégré au dossier épouse les formes du corps de l'utilisateur.
- Un réglage de la hauteur du dossier sur 5,25 po assisté d'un mécanisme à rochet est de série.
- Le montant du dossier mesure 3 po de largeur pour plus de robustesse et une durabilité accrue.
- Les sièges sont dotés de série d'un cylindre pneumatique haut rendement d'une course de 4 po.
- Les modèles munis d'accoudoirs sont dotés de série d'accoudoirs à hauteur et à écartement réglables (G6) sont de série. Les manchons coulissants à profil bas pivotent également vers l'intérieur ou l'extérieur, s'orientant vers le clavier ou vers la souris.
- Le mécanisme d'écartement des accoudoirs Vari-Width (WA) est de série et permet d'écarter les accoudoirs de 2 po de part et d'autre de l'assise.
- Pour plus de confort et de durabilité, le coussin d'assise est arrondi à l'avant et fabriqué de série en mousse bio UltraCell haute densité.
- La face inférieure de la coquille d'assise est entièrement scellée.
- Tous les modèles sont dotés de série d'un piétement araignée en nylon noir renforcé à la fibre de verre moulé par injection avec roulettes (C10) à doubles galets pour planchers à moquette.
- Ce produit peut être gami de tout textile de série de Global Upholstery si le respect de normes en matière de soins de santé n'est pas exigé.
- Pour répondre à des exigences plus rigoureuses en matière d'entretien et de contrôle des infections, le GC Tritek TS est doté d'une assise sans coutures et d'une housse de dossier amovible à couture simple qui ne masque en rien les courbes douces du siège. Nota : les vinyles et les textiles tissés apprêtés étant plus épais, le risque de plis à certains endroits est accru.

CARACTÉRISTIQUES EN OPTION

- Pour ajouter une membrane étanche à une assise, préciser (MB). Ajouter 81 \$.
- Pour intégrer des coutures thermocollées à un module, communiquer avec le service à la clientèle. Les suppléments peuvent varier.
- Pour plus de choix d'accoudoirs ou de roulettes, se reporter à la rubrique des accoudoirs et des roulettes (269). Le prix des roulettes en option peut être supérieur à celui des roulettes de série de votre siège et la différence sera facturée. Lorsque le prix est inférieur, la différence ne sera pas créditée.

Ajouter les codes d'options dans l'ordre suivant :

- Numéro de modèle**  
GCTS7471 Dossier moyen avec accoudoirs  
GCTS7471NA Dossier moyen sans accoudoirs  
GCTS7472 Dossier haut avec accoudoirs  
GCTS7472NA Dossier haut sans accoudoirs  
GCTS7473 Dossier très haut avec accoudoirs  
GCTS7473NA Dossier très haut sans accoudoirs  
GCTS7477 Tabouret à dossier moyen avec accoudoirs  
GCTS7477NA Tabouret à dossier moyen sans accoudoirs
- Textile**  
Préciser le code.
- Mechanism**  
(0) Basculement synchronisé. Sans supplément.  
(6) Fonctionnel (uniquement pour les modèles GCTS7477 et GCTS7477NA). Sans supplément.
- Taille de l'assise**  
(P) Petite  
(S) Régulière  
(G) Grande
- Accoudoirs**  
(G6) Accoudoirs à hauteur et écartement réglables. Sans supplément. Pour plus de choix d'accoudoirs, se reporter à la rubrique des accoudoirs page 271.
- Piétement**  
(BK) Piétement B7B en nylon noir.  
(B7) Piétement fini aluminium poli. Ajouter 131 \$.
- Roulettes/patins**  
(C10) Roulettes à doubles galets pour planchers à moquette.  
(C10R) Roulettes à doubles galets pour planchers à revêtement dur. Ajouter 20 \$.  
(C7) Jeu de cinq grands patins noirs (pour toutes les surfaces). Les patins peuvent remplacer tous les modèles de roulettes de Global, sans faire varier la hauteur du siège. Sans supplément.

EXEMPLE D'UN CODE POUR LA COMMANDE D'UN SIÈGE GC TRITEK TS :

|          |         |           |                    |            |           |                  |
|----------|---------|-----------|--------------------|------------|-----------|------------------|
| GCTS7471 | -WA53   | -0        | -S                 | -G6        | -B7       | -C10R            |
| modèle   | textile | mécanisme | taille de l'assise | accoudoirs | piétement | roulettes/patins |

DESCRIPTION



Fauteuil haut rendement à dossier moyen  
TFC : 1.75 YD | 1.6 M  
Poids unitaire : 54 LB | 24.5 KG  
Poids - boîte : 61 LB | 27.67 KG  
Volume - boîte : 13 PI<sup>3</sup> | 0.36 M<sup>3</sup>



MODÈLE / CARACTÉRISTIQUES

|                                      | GRADES DE TEXTILE DE SÉRIE |      |      |      |      |      |      |      |      |      |      |      |
|--------------------------------------|----------------------------|------|------|------|------|------|------|------|------|------|------|------|
|                                      | TFC                        | 2    | 3    | 4    | 5    | 6    | 7    | 8    | 9    | 10   | 11   | 12   |
| <b>GCTS7471</b><br>Avec accoudoirs   | 1437                       | 1493 | 1540 | 1595 | 1684 | 1766 | 1848 | 1920 | 2009 | 2093 | 2207 | 2368 |
| <b>GCTS7471NA</b><br>Sans accoudoirs | 1334                       | 1390 | 1437 | 1492 | 1581 | 1663 | 1745 | 1817 | 1906 | 1990 | 2104 | 2265 |

|                             | DIMENSIONS HORS TOUT |             |           | DIMENSIONS DE L'ASSISE |                  |                  | DIMENSIONS DU DOSSIER |           |
|-----------------------------|----------------------|-------------|-----------|------------------------|------------------|------------------|-----------------------|-----------|
|                             | L                    | P           | H         | L                      | P                | H                | L                     | H         |
| Capacité de charge, 300 lb. | PO 25.5<br>MM 648    | 24.5<br>622 | 38<br>965 | 20.5<br>521            | 17-20<br>432-508 | 17-21<br>432-533 | 18.5<br>470           | 18<br>457 |

Se reporter aux notes pour les choix de mécanismes.

RTA 2 1 par boîte

| DESCRIPTION   | MODÈLE / CARACTÉRISTIQUES   | GRADES DE TEXTILE DE SÉRIE   |   |      |      |      |      |      |      |      |      |      |      |  |
|---|---|--|---|------|------|------|------|------|------|------|------|------|------|--|
|   |   | TFC  | 2   | 3    | 4    | 5    | 6    | 7    | 8    | 9    | 10   | 11   | 12   |  |
|  <p><b>Fauteuil haut rendement à dossier haut</b><br/>                     TFC : 1.9 YD   1.74 M<br/>                     Poids unitaire : 58 LB   26.4 KG<br/>                     Poids - boîte : 65 LB   29.48 KG<br/>                     Volume - boîte : 13 P<sup>3</sup>   0.36 M<sup>3</sup></p>               | <p><b>GCTS7472</b><br/>Avec accoudoirs</p> <p><b>GCTS7472NA</b><br/>Sans accoudoirs</p>       | 1471   | 1532  | 1583 | 1642 | 1739 | 1828 | 1918 | 1996 | 2093 | 2184 | 2307 | 2482 |  |
|   | <p>Capacité de charge, 300 lb.</p> <p>Se reporter aux notes pour les choix de mécanismes.</p> | <p>PO 25.5<br/>MM 648</p> <p>24.5<br/>622</p> <p>41<br/>1041</p> <p>20.5<br/>521</p> <p>17-20<br/>432-508</p> <p>17-21<br/>432-533</p> <p>18.5<br/>470</p> <p>21<br/>533</p>   | <p><b>DIMENSIONS HORS TOUT</b><br/>L P H</p> <p><b>DIMENSIONS DE L'ASSISE</b><br/>L P H</p> <p><b>DIMENSIONS DU DOSSIER</b><br/>L H</p> |      |      |      |      |      |      |      |      |      |      |  |
|   | <p>Se reporter aux notes pour les choix de mécanismes.</p>                                    |  | <p><b>RTA 2</b> 1 par boîte</p>   |      |      |      |      |      |      |      |      |      |      |  |
|   |   |  |   |      |      |      |      |      |      |      |      |      |      |  |
|  <p><b>Fauteuil haut rendement à dossier très haut</b><br/>                     TFC : 2 YD   1.83 M<br/>                     Poids unitaire : 60 LB   27.3 KG<br/>                     Poids - boîte : 67 LB   30.39 KG<br/>                     Volume - boîte : 13 P<sup>3</sup>   0.36 M<sup>3</sup></p>            | <p><b>GCTS7473</b><br/>Avec accoudoirs</p> <p><b>GCTS7473NA</b><br/>Sans accoudoirs</p>       | 1504   | 1568  | 1622 | 1684 | 1786 | 1880 | 1974 | 2056 | 2158 | 2254 | 2384 | 2568 |  |
|   | <p>Capacité de charge, 300 lb.</p> <p>Se reporter aux notes pour les choix de mécanismes.</p> | <p>PO 25.5<br/>MM 648</p> <p>24.5<br/>622</p> <p>46<br/>1168</p> <p>20.5<br/>521</p> <p>17-20<br/>432-508</p> <p>17-21<br/>432-533</p> <p>18.5<br/>470</p> <p>26<br/>660</p>   | <p><b>DIMENSIONS HORS TOUT</b><br/>L P H</p> <p><b>DIMENSIONS DE L'ASSISE</b><br/>L P H</p> <p><b>DIMENSIONS DU DOSSIER</b><br/>L H</p> |      |      |      |      |      |      |      |      |      |      |  |
|   | <p>Se reporter aux notes pour les choix de mécanismes.</p>                                    |  | <p><b>RTA 2</b> 1 par boîte</p>   |      |      |      |      |      |      |      |      |      |      |  |
|   |   |  |   |      |      |      |      |      |      |      |      |      |      |  |
|  <p><b>Tabouret fonctionnel haut rendement à dossier moyen</b><br/>                     TFC : 1.75 YD   1.6 M<br/>                     Poids unitaire : 45 LB   20.5 KG<br/>                     Poids - boîte : 52 LB   23.59 KG<br/>                     Volume - boîte : 13 P<sup>3</sup>   0.36 M<sup>3</sup></p> | <p><b>GCTS7477</b><br/>Avec accoudoirs</p> <p><b>GCTS7477NA</b><br/>Sans accoudoirs</p>       | 1375   | 1431  | 1478 | 1533 | 1622 | 1704 | 1786 | 1858 | 1947 | 2031 | 2145 | 2306 |  |
|   | <p>Capacité de charge, 300 lb.</p> <p>Se reporter aux notes pour les choix de mécanismes.</p> | <p>PO 25.5<br/>MM 648</p> <p>23<br/>584</p> <p>49<br/>1245</p> <p>20.5<br/>521</p> <p>17-18<br/>432-457</p> <p>23.5-33.5<br/>597-851</p> <p>18.5<br/>470</p> <p>19<br/>483</p> | <p><b>DIMENSIONS HORS TOUT</b><br/>L P H</p> <p><b>DIMENSIONS DE L'ASSISE</b><br/>L P H</p> <p><b>DIMENSIONS DU DOSSIER</b><br/>L H</p> |      |      |      |      |      |      |      |      |      |      |  |
|   | <p>Se reporter aux notes pour les choix de mécanismes.</p>                                    |  | <p><b>RTA 2</b> 1 par boîte</p>   |      |      |      |      |      |      |      |      |      |      |  |
|   |   |  |   |      |      |      |      |      |      |      |      |      |      |  |



GC VION



modèle GC6322-4 (BLK-C)

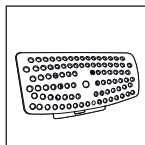

Optional Ensemble support lombaire (LS)  
Détails à droite.

MÉCANISMES :

Basculement synchronisé (-0)

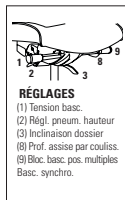

Caractéristiques ergonomiques :  
A, B, C, E, G, H, L, M, N, Q, U

Basculant (-4)

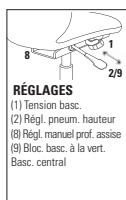

Caractéristiques ergonomiques :  
A, B, C, E, H, M, N, Q, S, U

CARACTÉRISTIQUES DE SÉRIE

- Sièges fonctionnels, de direction et modèles de conférence - voilà entre autres le choix que vous propose la vaste gamme Vion.
- La gamme compte des modèles à dossier haut et moyen en tissu maillé ou garni de tissu.
- Choix de mécanisme : basculement synchronisé (-0) et basculant (-4).
- Tous les modèles sont dotés de série d'accoudoirs à hauteur et à écartement réglables munis de manchons coulissants
- Les sièges sont dotés de série du cylindre pneumatique de qualité supérieure Descente en douceurMC de Global qui permet de placer facilement le siège exactement à la hauteur voulue.
- Le mécanisme sur coulisse de réglage de la profondeur de l'assise (MD) à levier sur le côté est de série sur les modèles à basculements multiples, à basculement synchronisé et à basculement synchronisé avec capteur de poids
- Les sièges sont dotés d'un piétement gouverneur à cinq branches en nylon chargé à la fibre de verre (B7) est de série et muni de roulettes (C1) pour planchers à moquette
- Dix teintes de tissu maillé Vion de série sont offertes pour les modèles à dossier en tissu maillé, soit azurin (MS75), noir (MS69), cerise noire (MS76), escarbille (MS77), ivoire (MS78), paprika (MS79), galet (MS71), bleu (MS72), cordage (MS73) et naturel (MS74).
- La face inférieure de l'assise est rembourrée d'un textile enduit. La face inférieure du plateau d'assise est scellée sur tous les modèles.
- L'arrière du dossier de tous les sièges Vion à dossier garni de tissu présente de série un tissu Jenny enébène (JN02).
- Choix de rembourrage : tissus, vinyles ou cuirs.

CARACTÉRISTIQUES EN OPTION

- Les bâtis du dossier, accoudoirs et piétements Vion sont offerts dans un choix de trois teintes : noir, ombre et brume. Se reporter au tableau de finis pour les options et suppléments. Les manchons sont toujours dans un fini noir.
- Dix teintes de tissu maillé Dimension sont également offertes pour les modèles à dossier en tissu maillé : baie (DBE), noir (DBK), craie (DCL), fusain (DCH), agrume (DCT), cobalt (DCO), brouillard (DST), crique (DPB), sable (DSD), ombre (DGM). Ajouter 25 \$.
- Un soutien lombaire réglable, offert en option, peut être ajouté à tout modèle au moment de la commande. Préciser (LS). Ajouter 16 \$. Le soutien lombaire peut aussi être commandé après-vente. Dans ce cas, commander le modèle GC6339. Le prix courant est de 32 \$. Le soutien est réglable en hauteur sur une course de 3 po.
- L'assise est aussi offerte en mousse viscoélastique. Préciser (MF). Ajouter 106 \$.
- Des modèles à petite assise (mesurant 2 po de moins sur la largeur et la profondeur qu'une assise régulière) sont offerts. Ajouter (P) au numéro de modèle. Sans supplément.
- Pour des planchers à revêtement dur, commander des roulettes (C9R). Ajouter 21 \$
- Pour plus de choix d'accoudoirs ou de roulettes, se reporter à la rubrique des accoudoirs et des roulettes (260). Le prix des roulettes en option peut être supérieur à celui des roulettes de série de votre siège et la différence sera facturée. Lorsque le prix est inférieur, la différence ne sera pas créditée.

VION - SIÈGES FONCTIONNELS - FINIS

| Bâti dos | Piètement      | PRÉCISER     | Accoudoirs  | PRÉCISER                            |
|----------|----------------|--------------|---|-------------------------------------|
| Noir     | Noir           | BLK          | Acc. en T rég. (noir)<br>Acc. en T rég. manchons fixes (noir)   | AS<br>AF                            |
| Noir     | Aluminium poli | BAU + 131 \$ | Acc. en T rég. (noir, chromé)<br>Acc. en T, manchons fixes (noir, chromé)   | AD<br>SHA                           |
| Ombre    | Ombre          | SHW + 131 \$ | Acc. en T rég. (ombre)<br>Acc. en T rég. manchons fixes (ombre)   | SHF<br>SHR                          |
| Ombre    | Aluminium poli | SAU + 131 \$ | Acc. en T rég. (ombre, chromé)<br>Acc. en T rég. manchons fixes (ombre, chromé)   | SHD<br>FA                           |
| Brume    | Brume          | FOG + 131 \$ | Acc. en T rég. (brume)<br>Acc. en T rég. manchons fixes (brume)   | FF<br>FC                            |
| Brume    | Aluminium poli | FAU + 131 \$ | Acc. en T rég. (brume, chromé)<br>Acc. en T, manchons fixes (brume, chromé)<br>Acc. C fixes (noir)<br>Acc. C fixes (ombre)<br>Acc. C fixes (brume)<br>Acc. C fixes (alu poli) | CF<br>C<br>SHC<br>CC<br>CA + 111 \$ |

\* Tous les accoudoirs sont dotés de manchons en uréthane noir.

EXEMPLE D'UN CODE POUR LA COMMANDE D'UN SIÈGE GC VION :

|        |      |     |     |     |       |
|--------|------|-----|-----|-----|-------|
| GC6322 | -BAU | -A5 | -ST | -ST | -HX01 |
|--------|------|-----|-----|-----|-------|

modèle      bâti      tissu maillé      taille de l'assise      assise en mousse      textile

|     |     |     |     |     |
|-----|-----|-----|-----|-----|
| -AF | -EE | -NB | -NS | -5L |
|-----|-----|-----|-----|-----|

accoudoirs      roulettes      membrane étanche      coutures thermocollées      cylindre

DESCRIPTION



dossier en tissu maillé

Fauteuil à basc. synchro à DM inclinable  
TFC : 1 YD | 0.91 M  
Poids unitaire : 46 LB | 20.9 KG  
Poids - boîte : 58 LB | 26.31 KG  
Volume - boîte : 10.5 P³ | 0.29 M³

MODÈLE / CARACTÉRISTIQUES

GC6322-0

Capacité de charge, 300 lb.

Se reporter aux notes pour le choix de mécanismes.



GRADES DE TEXTILE DE SÉRIE

| TFC  | 2    | 3    | 4    | 5    | 6    | 7    | 8    | 9    | 10   | 11   | 12   |
|------|------|------|------|------|------|------|------|------|------|------|------|
| 1048 | 1080 | 1107 | 1138 | 1189 | 1236 | 1283 | 1324 | 1375 | 1423 | 1488 | 1580 |

| IPO | OVERALL DIMENSIONS |     |      | SEAT DIMENSIONS |         |           | BACK DIMENSIONS |     |
|-----|--------------------|-----|------|-----------------|---------|-----------|-----------------|-----|
|     | W                  | D   | H    | W               | D       | H         | W               | H   |
| MM  | 25.5               | 24  | 39.5 | 20              | 17-20   | 17.5-22.5 | 18.5            | 21  |
|     | 648                | 610 | 1003 | 508             | 432-508 | 445-572   | 470             | 533 |

RTA 2

1 par boîte

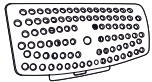
| DESCRIPTION   | MODÈLE / CARACTÉRISTIQUES                           | GRADES DE TEXTILE DE SÉRIE |                             |           |              |                               |                    |                      |                              |           |      |      |      |  |
|---|---|----------------------------|-----------------------------|-----------|--------------|-------------------------------|--------------------|----------------------|------------------------------|-----------|------|------|------|--|
|   |   | TFC                        | 2                           | 3         | 4            | 5                             | 6                  | 7                    | 8                            | 9         | 10   | 11   | 12   |  |
|  <p>dossier en tissu maillé</p> <p><b>Fauteuil basculant à DM</b><br/>                     TFC : YD   M<br/>                     Poids unitaire : 40 LB   18.2 KG<br/>                     Poids - boîte : 52 LB   23.59 KG<br/>                     Volume - boîte : 10.5 P<sup>3</sup>   0.29 M<sup>3</sup></p>  | <b>GC6322-4</b>                                     | 1013                       | 1045                        | 1072      | 1103         | 1154                          | 1201               | 1248                 | 1289                         | 1340      | 1388 | 1453 | 1545 |  |
|   | Capacité de charge, 300 lb.                         | PO<br>MM                   | 25.5<br>648                 | 24<br>610 | 37.5<br>953  | 20<br>508                     | 17.5-19<br>445-483 | 16-21<br>406-533     | 18.5<br>470                  | 21<br>533 |      |      |      |  |
|   | Se reporter aux notes pour les choix de mécanismes. | <b>RTA 2</b>               | 1 par boîte                 |           |              |                               |                    |                      |                              |           |      |      |      |  |
|   |   |                            | <b>DIMENSIONS HORS TOUT</b> |           |              | <b>DIMENSIONS DE L'ASSISE</b> |                    |                      | <b>DIMENSIONS DU DOSSIER</b> |           |      |      |      |  |
|   |   | L                          | P                           | H         | L            | P                             | H                  | L                    | H                            |           |      |      |      |  |
|  <p>dossier rembourré, assise régulière</p> <p><b>Fauteuil à basc. synchro à DH inclinable</b><br/>                     TFC : 1.25 YD   1.14 M<br/>                     Poids unitaire : 49 LB   22.3 KG<br/>                     Poids - boîte : 61 LB   27.67 KG<br/>                     Volume - boîte : 10.5 P<sup>3</sup>   0.29 M<sup>3</sup></p> | <b>GC6331-0</b>                                     | 1097                       | 1137                        | 1171      | 1210         | 1273                          | 1332               | 1391                 | 1442                         | 1506      | 1566 | 1647 | 1762 |  |
|   | Capacité de charge, 300 lb.                         | PO<br>MM                   | 25.5<br>648                 | 24<br>610 | 41.5<br>1054 | 20<br>508                     | 17-20<br>432-508   | 17.5-22.5<br>445-572 | 18.5<br>470                  | 23<br>584 |      |      |      |  |
|   | Se reporter aux notes pour les choix de mécanismes. | <b>RTA 2</b>               | 1 par boîte                 |           |              |                               |                    |                      |                              |           |      |      |      |  |
|   |   |                            | <b>DIMENSIONS HORS TOUT</b> |           |              | <b>DIMENSIONS DE L'ASSISE</b> |                    |                      | <b>DIMENSIONS DU DOSSIER</b> |           |      |      |      |  |
|   |   | L                          | P                           | H         | L            | P                             | H                  | L                    | H                            |           |      |      |      |  |
|  <p>dossier rembourré, assise régulière</p> <p><b>Fauteuil basculant à DH</b><br/>                     TFC : 1.25 YD   1.14 M<br/>                     Poids unitaire : 43 LB   19.5 KG<br/>                     Poids - boîte : 55 LB   24.95 KG<br/>                     Volume - boîte : 10.5 P<sup>3</sup>   0.29 M<sup>3</sup></p>                  | <b>GC6331-4</b>                                     | 1070                       | 1110                        | 1144      | 1183         | 1246                          | 1305               | 1364                 | 1415                         | 1479      | 1539 | 1620 | 1735 |  |
|   | Capacité de charge, 300 lb.                         | PO<br>MM                   | 25.5<br>648                 | 24<br>610 | 39.25<br>997 | 20<br>508                     | 17.5-19<br>445-483 | 16-21<br>406-533     | 18.5<br>470                  | 23<br>584 |      |      |      |  |
|   | Se reporter aux notes pour les choix de mécanismes. | <b>RTA 2</b>               | 1 par boîte                 |           |              |                               |                    |                      |                              |           |      |      |      |  |
|   |   |                            | <b>DIMENSIONS HORS TOUT</b> |           |              | <b>DIMENSIONS DE L'ASSISE</b> |                    |                      | <b>DIMENSIONS DU DOSSIER</b> |           |      |      |      |  |
|   |   | L                          | P                           | H         | L            | P                             | H                  | L                    | H                            |           |      |      |      |  |
|  <p><b>Ensemble support lombaire pour Vion</b><br/>                     TFC : s.o.<br/>                     Poids unitaire : 0.5 LB   0.2 KG<br/>                     Poids - boîte : 1.5 LB   0.68 KG<br/>                     Volume - boîte : 0.5 P<sup>3</sup>   0.01 M<sup>3</sup></p>  | <b>GC6339</b>                                       | 32                         |                             |           |              |                               |                    |                      |                              |           |      |      |      |  |
|   |   | IPO<br>MM                  | 10.25<br>260                | 3.5<br>89 | 5.25<br>133  | -<br>-                        | -<br>-             | -<br>-               | -<br>-                       | -<br>-    |      |      |      |  |
|   |   | <b>RTA 00</b>              | 1 par boîte                 |           |              |                               |                    |                      |                              |           |      |      |      |  |
|   |   |                            | <b>DIMENSIONS HORS TOUT</b> |           |              | <b>DIMENSIONS DE L'ASSISE</b> |                    |                      | <b>DIMENSIONS DU DOSSIER</b> |           |      |      |      |  |
|   |   | L                          | P                           | H         | L            | P                             | H                  | L                    | H                            |           |      |      |      |  |

HARMONY



modèle GCTS35032-3

modèle GC35022-5

Données dimensionnelles – Modèles à basculements multiples  
(y compris les modèles 24 h) (non bariatriques)

|  | Dégagement entre les accoudoirs | Hauteur des accoudoirs | Profondeur de l'assise | Hauteur de l'assise |
|--|---------------------------------|------------------------|------------------------|---------------------|
| <b>Petite assise</b><br>Cylindre de faible hauteur (4 po)                    | 17 po - 23 po                   | 8 po - 11 po           | 17 po - 19,5 po        | 16 po - 20 po       |
| <b>Assise régulière</b><br>Cylindre Descente en douceur <sup>MC</sup> (4 po) | 18 po - 24 po                   | 8 po - 11 po           | 18 po - 20,5 po        | 18 po - 22 po       |
| <b>Grande assise</b><br>Cylindre Descente en douceur <sup>MC</sup> (4 po)    | 18,5 po - 24,5 po               | 8 po - 11 po           | 19 po - 21,5 po        | 18 po - 22 po       |

Données dimensionnelles – Modèles à basculements aux genoux

|  | Dégagement entre les accoudoirs | Hauteur des accoudoirs | Profondeur de l'assise                   | Hauteur de l'assise |
|--|---------------------------------|------------------------|--|---------------------|
| <b>Assise régulière</b><br>Cylindre Descente en douceur <sup>MC</sup> (4 po) | 18 po - 24 po                   | 8 po - 11 po           | 18 po - 20,5 po avec méc. (MD) en option | 17,5 po - 21,5 po   |
| <b>Grande assise</b><br>Cylindre Descente en douceur <sup>MC</sup> (4 po)    | 18,5 po - 24,5 po               | 8 po - 11 po           | 19 po - 21,5 po avec méc. (MD) en option | 17,5 po - 21,5 po   |

CARACTÉRISTIQUES DE SÉRIE

- La gamme Harmony est une solution idéale, adaptée à tous les besoins et à un vaste nombre d'applications.
- L'assise et le dossier à courbe composée épousent confortablement le corps de l'utilisateur.
- Pour plus de confort, les coussins d'assise sont fabriqués de série en mousse UltraCell haute densité.
- Les manchons en uréthane doux et durable se règlent en profondeur (ils coulissent vers l'avant ou vers l'arrière). Ils pivotent également de 15° vers l'intérieur ou l'extérieur du siège.
- Le mécanisme d'écartement des accoudoirs Vari-Width (WA) est de série et permet d'écarter les accoudoirs de 2 po de part et d'autre de l'assise.
- Des accoudoirs à profil bas (GG) sont de série (sauf pour les modèles bariatriques à basculements multiples).
- Des accoudoirs en boucle en acier sont de série pour les modèles bariatriques et sont gainés de vinyle qui amortit les chocs pour un toucher doux et confortable.
- Le cylindre pneumatique de qualité supérieure Descente en douceur<sup>MC</sup> est de série sur tous les modèles (sauf les modèles bariatriques à basculements multiples et les modèles à basculements multiples haut rendement 24 h).
- Le mécanisme sur coulisse de réglage de la profondeur de l'assise (MD) est de série sur les modèles à basculements multiples réguliers (non bariatriques).
- Le support lombaire à profondeur réglable Schukra<sup>MC</sup> est de série sur certains modèles choisis et permet de personnaliser le support et le confort dorsal.
- Un réglage de la hauteur du dossier sur 5,25 po assisté d'un mécanisme à rochet est de série pour tous les modèles (sauf les modèles bariatriques à basculements multiples et les modèles fonctionnels, les tabourets de d'opérateur).
- Le montant du dossier mesure 3 po de largeur pour plus de robustesse.
- Un piétement à cinq branches moulé par injection en nylon noir renforcé à la fibre de verre doté de roulettes (C65) à doubles galets pour planchers à moquette est de série (sauf pour les modèles bariatriques à basculements multiples). Les modèles à basculements multiples haut rendement 24 h sont dotés de série de roulettes (C10) à doubles galets pour planchers à moquette.
- Un piétement en acier à six branches fini noir doté de grandes roulettes de 3 po de diamètre (C98) est de série pour les modèles bariatriques à basculements multiples uniquement.
- Ce produit peut être gami de tout textile de série de Global si le respect de normes en matière de soins de santé n'est pas exigé.
- Pour le choix de textiles et de finis pour milieu des soins de santé, visiter le site [globalfurnituregroup.com](http://globalfurnituregroup.com).
- Tous les formats d'assise ont le même prix courant que celui des modèles réguliers.

CARACTÉRISTIQUES EN OPTION

- Pour répondre à des exigences plus rigoureuses en matière d'entretien et de contrôle des infections, ajouter (SU) au numéro de modèle. La face inférieure de l'assise sera finie au moyen d'un vinyle scellé pour empêcher la pénétration des liquides. Ajouter 39 \$.
- Le mécanisme sur coulisse de réglage de la profondeur de l'assise est offert en option pour les modèles à basculement aux genoux. Préciser (MD). Ajouter 32 \$.
- Modèles à basculements multiples : Pour des planchers à revêtement dur, commander des roulettes (C65R). Ajouter 21 \$.
- Modèles à basculements multiples haut rendement 24 h : Pour des planchers à revêtement dur, commander des roulettes (C10R). Ajouter 20 \$.
- Les roulettes et les accoudoirs de série pour les modèles bariatriques à basculements multiples de cette gamme sont expressément conçus pour offrir un maximum de robustesse et de durabilité. De ce fait, ils ne peuvent être remplacés par d'autres roulettes ou accoudoirs.
- Pour ajouter une membrane étanche à une assise, préciser (MB). Ajouter 81 \$. Pour les modèles bariatriques, ajouter 122 \$.
- Pour intégrer des coutures thermocollées à un module, communiquer avec le service à la clientèle. Les suppléments peuvent varier.
- Pour plus de choix d'accoudoirs ou de roulettes, se reporter à la rubrique des accoudoirs et des roulettes à la page 269. Le prix des roulettes en option peut être supérieur à celui des roulettes de série de votre siège et la différence sera facturée. Lorsque le prix est inférieur, la différence ne sera pas créditée.

APPLICATIONS SUGGÉRÉES

- Bureaux et salles de réunion
- Salles d'examen et de traitement

DESCRIPTION



Fauteuil à basc. multiples à DB  
TFC : 1.75 V, | 1.6 M  
Poids unitaire : 52 LB | 23.6 KG  
Poids - boîte : 61 LB | 27.67 KG  
Volume - boîte : 9.25 P<sup>3</sup> | 0.26 M<sup>3</sup>

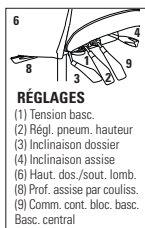

MODÈLE / CARACTÉRISTIQUES

**GC35012-3** Assise régulière  
**GC35011-3** Petite assise  
PO L19.5 P17-20 H16-20 | MM L495 P432-508 H406-508





GRADES DE TEXTILE DE SÉRIE









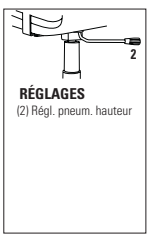

|                             | TFC                         | 2   | 3    | 4                             | 5    | 6    | 7                            | 8         | 9    | 10   | 11   | 12         |
|-----------------------------|-----------------------------|-----|------|-------------------------------|------|------|------------------------------|-----------|------|------|------|------------|
|                             | 900                         | 956 | 1003 | 1058                          | 1147 | 1229 | 1311                         | 1383      | 1472 | 1556 | 1670 | 1831       |
|                             | <b>DIMENSIONS HORS TOUT</b> |     |      | <b>DIMENSIONS DE L'ASSISE</b> |      |      | <b>DIMENSIONS DU DOSSIER</b> |           |      |      |      |            |
|                             | L                           |     | P    | H                             |      | L    |                              | P         | H    |      | L    |            |
| Capacité de charge, 300 lb, | PO 26                       | 24  | 37.5 |                               | 20.5 |      | 18-21                        | 17.5-22.5 |      | 18.5 |      | 16.5-21.75 |
|                             | MM 660                      | 610 | 953  |                               | 521  |      | 457-533                      | 445-572   |      | 470  |      | 419-552    |

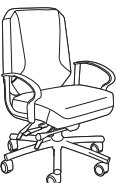
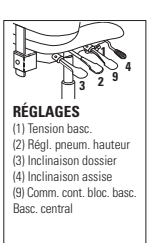

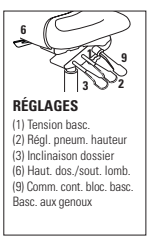

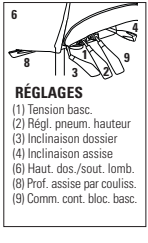

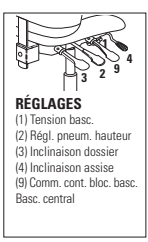



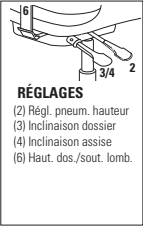



Caractéristiques ergonomiques :  
A, B, C, D, E, F, G, H, M, N, Q, R, S, U

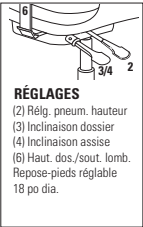

1 par boîte

| DESCRIPTION   | MODÈLE / CARACTÉRISTIQUES   | GRADES DE TEXTILE DE SÉRIE  |           |               |                               |                  |                      |                              |                       |      |      |      |      |
|---|---|-----------------------------|-----------|---------------|-------------------------------|------------------|----------------------|------------------------------|-----------------------|------|------|------|------|
|   |   | TFC                         | 2         | 3             | 4                             | 5                | 6                    | 7                            | 8                     | 9    | 10   | 11   | 12   |
|  <p><b>Chaise d'appoint, piétement monobloc</b><br/>                     TFC : 1.75 V.   1.6 M<br/>                     Poids unitaire : 30 LB   13.6 KG<br/>                     Poids - boîte : 35 LB   15.88 KG<br/>                     Volume - boîte : 13 P<sup>3</sup>   0.36 M<sup>3</sup></p>   | <b>GC35018</b><br>Capacité de charge, 300 lb.<br><br>Caractéristiques ergonomiques : M, N                                       | 569                         | 625       | 672           | 727                           | 816              | 898                  | 980                          | 1052                  | 1141 | 1225 | 1339 | 1500 |
|   |   | <b>DIMENSIONS HORS TOUT</b> |           |               | <b>DIMENSIONS DE L'ASSISE</b> |                  |                      | <b>DIMENSIONS DU DOSSIER</b> |                       |      |      |      |      |
|   |   | L                           | P         | H             | L                             | P                | H                    | L                            | H                     |      |      |      |      |
|   |   | PO 21<br>MM 533             | 24<br>610 | 41.25<br>1048 | 21<br>533                     | 18<br>457        | 18<br>457            | 19.5<br>495                  | 22.25<br>565          |      |      |      |      |
|   |   |                             |           |               |                               |                  |                      |                              |                       |      |      |      |      |
|  <p><b>Fauteuil d'appoint, piétement monobloc</b><br/>                     TFC : 1.75 V.   1.6 M<br/>                     Poids unitaire : 35 LB   15.9 KG<br/>                     Poids - boîte : 40 LB   18.14 KG<br/>                     Volume - boîte : 13 P<sup>3</sup>   0.36 M<sup>3</sup></p>   | <b>GC35019</b><br>Capacité de charge, 300 lb.<br><br>Caractéristiques ergonomiques : M, N                                       | 718                         | 774       | 821           | 876                           | 965              | 1047                 | 1129                         | 1201                  | 1290 | 1374 | 1488 | 1649 |
|   |   | <b>DIMENSIONS HORS TOUT</b> |           |               | <b>DIMENSIONS DE L'ASSISE</b> |                  |                      | <b>DIMENSIONS DU DOSSIER</b> |                       |      |      |      |      |
|   |   | L                           | P         | H             | L                             | P                | H                    | L                            | H                     |      |      |      |      |
|   |   | PO 26<br>MM 660             | 24<br>610 | 41.25<br>1048 | 21<br>533                     | 18<br>457        | 18<br>457            | 19.5<br>495                  | 22.25<br>565          |      |      |      |      |
|   |   |                             |           |               |                               |                  |                      |                              |                       |      |      |      |      |
|  <div data-bbox="414 788 553 1014"> <p><b>RÉGLAGES</b></p> <p>(1) Tension basc.<br/>                     (2) Régl. pneum. hauteur<br/>                     (3) Inclinaison dossier<br/>                     (4) Inclinaison assise<br/>                     (6) Haut. dos/sout. lomb.<br/>                     (8) Prof. assise par couliss.<br/>                     (9) Comm. cont. bloc. basc.</p> </div> | <b>GC35022-3</b> Assise régulière<br><b>GC35023-3</b> Grande assise<br>PO L21.5 P19-22 H17.5-22.5   MM L546 P483-559 H445-572   | 944                         | 1000      | 1047          | 1102                          | 1191             | 1273                 | 1355                         | 1427                  | 1516 | 1600 | 1714 | 1875 |
|   |   | <b>DIMENSIONS HORS TOUT</b> |           |               | <b>DIMENSIONS DE L'ASSISE</b> |                  |                      | <b>DIMENSIONS DU DOSSIER</b> |                       |      |      |      |      |
|   |   | L                           | P         | H             | L                             | P                | H                    | L                            | H                     |      |      |      |      |
|   |   | PO 26<br>MM 660             | 24<br>610 | 42.5<br>1080  | 20.5<br>521                   | 18-21<br>457-533 | 17.5-22.5<br>445-572 | 19<br>483                    | 19.5-24.75<br>495-629 |      |      |      |      |
|   |   |                             |           |               |                               |                  |                      |                              |                       |      |      |      |      |
|  <div data-bbox="414 1102 553 1328"> <p><b>RÉGLAGES</b></p> <p>(1) Tension basc.<br/>                     (2) Régl. pneum. hauteur<br/>                     (6) Haut. dos/sout. lomb.<br/>                     (8) Régl. manuel prof. assise<br/>                     (9) Bloc. basc. à la verti.<br/>                     Basc. central</p> </div>  | <b>GC35022-4</b><br>Capacité de charge, 300 lb.<br><br>Caractéristiques ergonomiques : A, B, C, D, E, F, G, H, M, N, Q, R, S, U | 890                         | 946       | 993           | 1048                          | 1137             | 1219                 | 1301                         | 1373                  | 1462 | 1546 | 1660 | 1821 |
|   |   | <b>DIMENSIONS HORS TOUT</b> |           |               | <b>DIMENSIONS DE L'ASSISE</b> |                  |                      | <b>DIMENSIONS DU DOSSIER</b> |                       |      |      |      |      |
|   |   | L                           | P         | H             | L                             | P                | H                    | L                            | H                     |      |      |      |      |
|   |   | PO 26<br>MM 660             | 24<br>610 | 42<br>1067    | 20.5<br>521                   | 18-19<br>457-483 | 17-22<br>432-559     | 19<br>483                    | 19.5-24.75<br>495-629 |      |      |      |      |
|   |   |                             |           |               |                               |                  |                      |                              |                       |      |      |      |      |
|  <div data-bbox="414 1413 553 1639"> <p><b>RÉGLAGES</b></p> <p>(2) Régl. pneum. hauteur<br/>                     (3) Inclinaison dossier<br/>                     (4) Inclinaison assise<br/>                     Haut. dos/sout. lomb.<br/>                     Assise et dossier basc. libre</p> </div>  | <b>GC35022-5</b><br>Capacité de charge, 300 lb.<br><br>Caractéristiques ergonomiques : C, D, F, G, H, M, N, Q, R, S, U          | 904                         | 960       | 1007          | 1062                          | 1151             | 1233                 | 1315                         | 1387                  | 1476 | 1560 | 1674 | 1835 |
|   |   | <b>DIMENSIONS HORS TOUT</b> |           |               | <b>DIMENSIONS DE L'ASSISE</b> |                  |                      | <b>DIMENSIONS DU DOSSIER</b> |                       |      |      |      |      |
|   |   | L                           | P         | H             | L                             | P                | H                    | L                            | H                     |      |      |      |      |
|   |   | PO 26<br>MM 660             | 24<br>610 | 40.5<br>1029  | 20.5<br>521                   | 18<br>457        | 17-22<br>432-559     | 19<br>483                    | 19.5-24.75<br>495-629 |      |      |      |      |
|   |   |                             |           |               |                               |                  |                      |                              |                       |      |      |      |      |

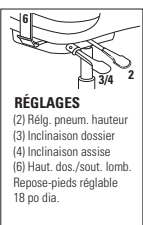
| DESCRIPTION   | MODÈLE / CARACTÉRISTIQUES   | GRADES DE TEXTILE DE SÉRIE  |                        |   |              |                       |                        |                      |           |                       |      |      |      |      |   |   |   |   |   |  |  |  |  |
|---|---|---|------------------------|---|--------------|-----------------------|------------------------|----------------------|-----------|-----------------------|------|------|------|------|---|---|---|---|---|--|--|--|--|
|   |   | TFC   | 2                      | 3   | 4            | 5                     | 6                      | 7                    | 8         | 9                     | 10   | 11   | 12   |      |   |   |   |   |   |  |  |  |  |
|  <p><b>Fauteuil fonctionnel à DM, assise régulière</b><br/>                     TFC : 1.75 V.   1.6 M<br/>                     Poids unitaire : 38 LB   17.3 KG<br/>                     Poids - boîte : 47 LB   21.32 KG<br/>                     Volume - boîte : 9.25 PP<sup>3</sup>   0.26 M<sup>3</sup></p> |  <p><b>RÉGLAGES</b><br/>(2) Régl. pneum. hauteur</p>   | <b>GC35022-6</b>  | 683                    | 739   | 786          | 841                   | 930                    | 1012                 | 1094      | 1166                  | 1255 | 1339 | 1453 | 1614 |   |   |   |   |   |  |  |  |  |
|   |   | Capacité de charge, 300 lb.   | PO 26<br>MM 660        | 24<br>610   | 42.5<br>1080 | 20.5<br>521           | 17.5-18.5<br>445-470   | 17-22<br>432-559     | 19<br>483 | 20.5<br>521           |      |      |      |      |   |   |   |   |   |  |  |  |  |
|   |   | Caractéristiques ergonomiques :<br>C, E, H, M, N, Q, R, U   | <b>RTA 2</b>           |    | 1 par boîte  |                       |                        |                      |           |                       |      |      |      |      |   |   |   |   |   |  |  |  |  |
|   |   | <table border="1"> <thead> <tr> <th colspan="3">DIMENSIONS HORS TOUT</th> <th colspan="3">DIMENSIONS DE L'ASSISE</th> <th colspan="2">DIMENSIONS DU DOSSIER</th> </tr> <tr> <th>L</th> <th>P</th> <th>H</th> <th>L</th> <th>P</th> <th>H</th> <th>L</th> <th>H</th> </tr> </thead> </table> |                        | DIMENSIONS HORS TOUT  |              |                       | DIMENSIONS DE L'ASSISE |                      |           | DIMENSIONS DU DOSSIER |      | L    | P    | H    | L | P | H | L | H |  |  |  |  |
| DIMENSIONS HORS TOUT  |   |   | DIMENSIONS DE L'ASSISE |   |              | DIMENSIONS DU DOSSIER |                        |                      |           |                       |      |      |      |      |   |   |   |   |   |  |  |  |  |
| L   | P   | H   | L                      | P   | H            | L                     | H                      |                      |           |                       |      |      |      |      |   |   |   |   |   |  |  |  |  |
|  <p><b>Fauteuil baratrique à basc. mult. à DM</b><br/>                     TFC : 3 V.   2.74 M<br/>                     Poids unitaire : 90 LB   40.9 KG<br/>                     Poids - boîte : 114 LB   51.71 KG<br/>                     Volume - boîte : 29.5 PP<sup>3</sup>   0.83 M<sup>3</sup></p>       |  <p><b>RÉGLAGES</b><br/>(1) Tension basc.<br/>(2) Régl. pneum. hauteur<br/>(3) Inclinaison dossier<br/>(4) Inclinaison assise<br/>(9) Comm. cont. bloc. basc.<br/>Basc. central</p>  | <b>GC35024-3</b>  | 2059                   | 2155  | 2236         | 2329                  | 2482                   | 2623                 | 2764      | 2887                  | 3040 | 3184 | 3379 | 3655 |   |   |   |   |   |  |  |  |  |
|   |   | Capacité de charge, 500 lb.   | PO 29<br>MM 737        | 26.5<br>673   | 42.5<br>1080 | 25.5<br>648           | 20<br>508              | 16.5-20.5<br>419-521 | 22<br>559 | 24<br>610             |      |      |      |      |   |   |   |   |   |  |  |  |  |
|   |   | Caractéristiques ergonomiques :<br>A, B, C, F, G, M, N, Q, S  | <b>RTA 00</b>          |    | 1 par boîte  |                       |                        |                      |           |                       |      |      |      |      |   |   |   |   |   |  |  |  |  |
|   |   | <table border="1"> <thead> <tr> <th colspan="3">DIMENSIONS HORS TOUT</th> <th colspan="3">DIMENSIONS DE L'ASSISE</th> <th colspan="2">DIMENSIONS DU DOSSIER</th> </tr> <tr> <th>L</th> <th>P</th> <th>H</th> <th>L</th> <th>P</th> <th>H</th> <th>L</th> <th>H</th> </tr> </thead> </table> |                        | DIMENSIONS HORS TOUT  |              |                       | DIMENSIONS DE L'ASSISE |                      |           | DIMENSIONS DU DOSSIER |      | L    | P    | H    | L | P | H | L | H |  |  |  |  |
| DIMENSIONS HORS TOUT  |   |   | DIMENSIONS DE L'ASSISE |   |              | DIMENSIONS DU DOSSIER |                        |                      |           |                       |      |      |      |      |   |   |   |   |   |  |  |  |  |
| L   | P   | H   | L                      | P   | H            | L                     | H                      |                      |           |                       |      |      |      |      |   |   |   |   |   |  |  |  |  |
|  <p><b>Fauteuil à basc. aux genoux à DH</b><br/>                     TFC : 2 V.   1.83 M<br/>                     Poids unitaire : 52 LB   23.6 KG<br/>                     Poids - boîte : 61 LB   27.67 KG<br/>                     Volume - boîte : 9.25 PP<sup>3</sup>   0.26 M<sup>3</sup></p>              |  <p><b>RÉGLAGES</b><br/>(1) Tension basc.<br/>(2) Régl. pneum. hauteur<br/>(3) Inclinaison dossier<br/>(6) Haut. dos./sout. lomb.<br/>(9) Comm. cont. bloc. basc.<br/>Basc. aux genoux</p>  | <b>GC35032-2</b> Assise régulière<br><b>GC35033-2</b> Grande assise<br>PO L21.5 P19-21.5 H17.5-22.5   MM L546 P483-546 H445-572   | 1124                   | 1188  | 1242         | 1304                  | 1406                   | 1500                 | 1594      | 1676                  | 1778 | 1874 | 2004 | 2188 |   |   |   |   |   |  |  |  |  |
|   |   | Capacité de charge, 300 lb.   | PO 26<br>MM 660        | 24<br>610   | 44.5<br>1130 | 20.5<br>521           | 18-20.5<br>457-521     | 17.5-22.5<br>445-572 | 19<br>483 | 22.5-27.75<br>572-705 |      |      |      |      |   |   |   |   |   |  |  |  |  |
|   |   | Caractéristiques ergonomiques :<br>A, B, C, D, G, H, J, M, N, Q, R, U   | <b>RTA 2</b>           |  | 1 par boîte  |                       |                        |                      |           |                       |      |      |      |      |   |   |   |   |   |  |  |  |  |
|   |   | <table border="1"> <thead> <tr> <th colspan="3">DIMENSIONS HORS TOUT</th> <th colspan="3">DIMENSIONS DE L'ASSISE</th> <th colspan="2">DIMENSIONS DU DOSSIER</th> </tr> <tr> <th>L</th> <th>P</th> <th>H</th> <th>L</th> <th>P</th> <th>H</th> <th>L</th> <th>H</th> </tr> </thead> </table> |                        | DIMENSIONS HORS TOUT  |              |                       | DIMENSIONS DE L'ASSISE |                      |           | DIMENSIONS DU DOSSIER |      | L    | P    | H    | L | P | H | L | H |  |  |  |  |
| DIMENSIONS HORS TOUT  |   |   | DIMENSIONS DE L'ASSISE |   |              | DIMENSIONS DU DOSSIER |                        |                      |           |                       |      |      |      |      |   |   |   |   |   |  |  |  |  |
| L   | P   | H   | L                      | P   | H            | L                     | H                      |                      |           |                       |      |      |      |      |   |   |   |   |   |  |  |  |  |
|  <p><b>Fauteuil à basc. multiples à DH</b><br/>                     TFC : 2 V.   1.83 M<br/>                     Poids unitaire : 55 LB   25 KG<br/>                     Poids - boîte : 64 LB   29.03 KG<br/>                     Volume - boîte : 9.25 PP<sup>3</sup>   0.26 M<sup>3</sup></p>               |  <p><b>RÉGLAGES</b><br/>(1) Tension basc.<br/>(2) Régl. pneum. hauteur<br/>(3) Inclinaison dossier<br/>(4) Inclinaison assise<br/>(6) Haut. dos./sout. lomb.<br/>(8) Prof. assise par couliss.<br/>(9) Comm. cont. bloc. basc.</p> | <b>GC35032-3</b> Assise régulière<br><b>GC35033-3</b> Grande assise<br>PO L21.5 P19-22 H17.5-22.5   MM L546 P483-559 H445-572   | 982                    | 1046  | 1100         | 1162                  | 1264                   | 1358                 | 1452      | 1534                  | 1636 | 1732 | 1862 | 2046 |   |   |   |   |   |  |  |  |  |
|   |   | Capacité de charge, 300 lb.   | PO 26<br>MM 660        | 24<br>610   | 45<br>1143   | 20.5<br>521           | 18-21<br>457-533       | 17.5-22.5<br>445-572 | 19<br>483 | 22.5-27.75<br>572-705 |      |      |      |      |   |   |   |   |   |  |  |  |  |
|   |   | Caractéristiques ergonomiques :<br>A, B, C, D, E, F, G, H, M, N, Q, R, S, U   | <b>RTA 2</b>           |  | 1 par boîte  |                       |                        |                      |           |                       |      |      |      |      |   |   |   |   |   |  |  |  |  |
|   |   | <table border="1"> <thead> <tr> <th colspan="3">DIMENSIONS HORS TOUT</th> <th colspan="3">DIMENSIONS DE L'ASSISE</th> <th colspan="2">DIMENSIONS DU DOSSIER</th> </tr> <tr> <th>L</th> <th>P</th> <th>H</th> <th>L</th> <th>P</th> <th>H</th> <th>L</th> <th>H</th> </tr> </thead> </table> |                        | DIMENSIONS HORS TOUT  |              |                       | DIMENSIONS DE L'ASSISE |                      |           | DIMENSIONS DU DOSSIER |      | L    | P    | H    | L | P | H | L | H |  |  |  |  |
| DIMENSIONS HORS TOUT  |   |   | DIMENSIONS DE L'ASSISE |   |              | DIMENSIONS DU DOSSIER |                        |                      |           |                       |      |      |      |      |   |   |   |   |   |  |  |  |  |
| L   | P   | H   | L                      | P   | H            | L                     | H                      |                      |           |                       |      |      |      |      |   |   |   |   |   |  |  |  |  |
|  <p><b>Fauteuil baratrique à basc. mult. à DH</b><br/>                     TFC : 3.25 V.   2.97 M<br/>                     Poids unitaire : 92 LB   41.8 KG<br/>                     Poids - boîte : 118 LB   53.52 KG<br/>                     Volume - boîte : 33.5 PP<sup>3</sup>   0.94 M<sup>3</sup></p>  |  <p><b>RÉGLAGES</b><br/>(1) Tension basc.<br/>(2) Régl. pneum. hauteur<br/>(3) Inclinaison dossier<br/>(4) Inclinaison assise<br/>(9) Comm. cont. bloc. basc.<br/>Basc. central</p>  | <b>GC35034-3</b>  | 2156                   | 2260  | 2348         | 2449                  | 2614                   | 2767                 | 2920      | 3053                  | 3219 | 3375 | 3586 | 3885 |   |   |   |   |   |  |  |  |  |
|   |   | Capacité de charge, 500 lb.   | PO 29<br>MM 737        | 27.5<br>699   | 50.5<br>1283 | 25.5<br>648           | 20<br>508              | 16.5-20.5<br>419-521 | 22<br>559 | 30<br>762             |      |      |      |      |   |   |   |   |   |  |  |  |  |
|   |   | Caractéristiques ergonomiques :<br>A, B, C, F, G, M, N, Q, S  | <b>RTA 00</b>          |  | 1 par boîte  |                       |                        |                      |           |                       |      |      |      |      |   |   |   |   |   |  |  |  |  |
|   |   | <table border="1"> <thead> <tr> <th colspan="3">DIMENSIONS HORS TOUT</th> <th colspan="3">DIMENSIONS DE L'ASSISE</th> <th colspan="2">DIMENSIONS DU DOSSIER</th> </tr> <tr> <th>L</th> <th>P</th> <th>H</th> <th>L</th> <th>P</th> <th>H</th> <th>L</th> <th>H</th> </tr> </thead> </table> |                        | DIMENSIONS HORS TOUT  |              |                       | DIMENSIONS DE L'ASSISE |                      |           | DIMENSIONS DU DOSSIER |      | L    | P    | H    | L | P | H | L | H |  |  |  |  |
| DIMENSIONS HORS TOUT  |   |   | DIMENSIONS DE L'ASSISE |   |              | DIMENSIONS DU DOSSIER |                        |                      |           |                       |      |      |      |      |   |   |   |   |   |  |  |  |  |
| L   | P   | H   | L                      | P   | H            | L                     | H                      |                      |           |                       |      |      |      |      |   |   |   |   |   |  |  |  |  |

| DESCRIPTION  |  | MODÈLE / CARACTÉRISTIQUES  |              |   |             | GRADES DE TEXTILE DE SÉRIE |             |                      |                  |             |                       |      |      |      |  |  |  |
|--|--|--|--------------|---|-------------|----------------------------|-------------|----------------------|------------------|-------------|-----------------------|------|------|------|--|--|--|
|  |  | TFC  | 2            | 3   | 4           | 5                          | 6           | 7                    | 8                | 9           | 10                    | 11   | 12   |      |  |  |  |
|  <p><b>Chaise d'opérateur à DM, assise régulière</b><br/>                     TFC : 1.75 V.   1.6 M<br/>                     Poids unitaire : 40 LB   18.2 KG<br/>                     Poids - boîte : 49 LB   22.23 KG<br/>                     Volume - boîte : 9.25 PP   0.26 M<sup>3</sup></p>    |  <p><b>RÉGLAGES</b><br/>                     (2) Régl. pneum. hauteur<br/>                     (3) Inclinaison dossier<br/>                     (4) Inclinaison assise<br/>                     (6) Haut. dos./sout. lomb.</p>  | <b>GC35122-5</b>   | 787          | 843   | 890         | 945                        | 1034        | 1116                 | 1198             | 1270        | 1359                  | 1443 | 1557 | 1718 |  |  |  |
|  |  | Capacité de charge, 300 lb.  | PO<br>MM     | 20.5<br>521   | 24<br>610   | 40.5<br>1029               | 20.5<br>521 | 18<br>457            | 17-22<br>432-559 | 19<br>483   | 19.5-24.75<br>495-629 |      |      |      |  |  |  |
|  |  | Caractéristiques ergonomiques :<br>C, D, F, G, M, N, S, U          | <b>RTA 2</b> |    | 1 par boîte |                            |             |                      |                  |             |                       |      |      |      |  |  |  |
|  <p><b>Chaise fonctionnelle à DM, assise régulière</b><br/>                     TFC : 1.75 V.   1.6 M<br/>                     Poids unitaire : 32 LB   14.5 KG<br/>                     Poids - boîte : 41 LB   18.6 KG<br/>                     Volume - boîte : 9.25 PP   0.26 M<sup>3</sup></p>   |  <p><b>RÉGLAGES</b><br/>                     (2) Régl. pneum. hauteur</p>   | <b>GC35122-6</b>   | 564          | 620   | 667         | 722                        | 811         | 893                  | 975              | 1047        | 1136                  | 1220 | 1334 | 1495 |  |  |  |
|  |  | Capacité de charge, 300 lb.  | PO<br>MM     | 20.5<br>521   | 24<br>610   | 42.5<br>1080               | 20.5<br>521 | 17.5-18.5<br>445-470 | 17-22<br>432-559 | 19<br>483   | 20.5<br>521           |      |      |      |  |  |  |
|  |  | Caractéristiques ergonomiques :<br>C, E, M, N, U                   | <b>RTA 2</b> |    | 1 par boîte |                            |             |                      |                  |             |                       |      |      |      |  |  |  |
|  <p><b>Tabouret d'opérateur à DB, petite assise</b><br/>                     TFC : 1.75 V.   1.6 M<br/>                     Poids unitaire : 46 LB   20.9 KG<br/>                     Poids - boîte : 55 LB   24.95 KG<br/>                     Volume - boîte : 9.25 PP   0.26 M<sup>3</sup></p>     |  <p><b>RÉGLAGES</b><br/>                     (2) Régl. pneum. hauteur<br/>                     (3) Inclinaison dossier<br/>                     (4) Inclinaison assise<br/>                     (6) Haut. dos./sout. lomb.<br/>                     Repose-pieds réglable<br/>                     18 po dia.</p>  | <b>GC35211-5</b>   | 1135         | 1191  | 1238        | 1293                       | 1382        | 1464                 | 1546             | 1618        | 1707                  | 1791 | 1905 | 2066 |  |  |  |
|  |  | Capacité de charge, 300 lb.  | PO<br>MM     | 25<br>635   | 23<br>584   | 47<br>1194                 | 19.5<br>495 | 17.5<br>445          | 24-34<br>610-864 | 18.5<br>470 | 16.5-21.75<br>419-552 |      |      |      |  |  |  |
|  |  | Caractéristiques ergonomiques :<br>C, D, F, G, H, M, N, Q, R, S, U | <b>RTA 2</b> |  | 1 par boîte |                            |             |                      |                  |             |                       |      |      |      |  |  |  |
|  <p><b>Tabouret fonctionnel à DB, petite assise</b><br/>                     TFC : 1.75 V.   1.6 M<br/>                     Poids unitaire : 42 LB   19.1 KG<br/>                     Poids - boîte : 51 LB   23.13 KG<br/>                     Volume - boîte : 9.25 PP   0.26 M<sup>3</sup></p>   |  <p><b>RÉGLAGES</b><br/>                     (2) Régl. pneum. hauteur<br/>                     Repose-pieds réglable<br/>                     18 po dia.</p>  | <b>GC35211-6</b>   | 911          | 967   | 1014        | 1069                       | 1158        | 1240                 | 1322             | 1394        | 1483                  | 1567 | 1681 | 1842 |  |  |  |
|  |  | Capacité de charge, 300 lb.  | PO<br>MM     | 25<br>635   | 23<br>584   | 48<br>1219                 | 19.5<br>495 | 17.5<br>445          | 24-34<br>610-864 | 18.5<br>470 | 17.5<br>445           |      |      |      |  |  |  |
|  |  | Caractéristiques ergonomiques :<br>C, E, H, M, N, Q, R, U          | <b>RTA 2</b> |  | 1 par boîte |                            |             |                      |                  |             |                       |      |      |      |  |  |  |
|  <p><b>Tabouret d'op. à DB sans acc., petite ass.</b><br/>                     TFC : 1.75 V.   1.6 M<br/>                     Poids unitaire : 40 LB   18.2 KG<br/>                     Poids - boîte : 49 LB   22.23 KG<br/>                     Volume - boîte : 9.25 PP   0.26 M<sup>3</sup></p> |  <p><b>RÉGLAGES</b><br/>                     (2) Régl. pneum. hauteur<br/>                     (3) Inclinaison dossier<br/>                     (4) Inclinaison assise<br/>                     (6) Haut. dos./sout. lomb.<br/>                     Repose-pieds réglable<br/>                     18 po dia.</p> | <b>GC35311-5</b>   | 1016         | 1072  | 1119        | 1174                       | 1263        | 1345                 | 1427             | 1499        | 1588                  | 1672 | 1786 | 1947 |  |  |  |
|  |  | Capacité de charge, 300 lb.  | PO<br>MM     | 19.5<br>495   | 23<br>584   | 47<br>1194                 | 19.5<br>495 | 17.5<br>445          | 24-34<br>610-864 | 18.5<br>470 | 16.5-21.75<br>419-552 |      |      |      |  |  |  |
|  |  | Caractéristiques ergonomiques :<br>C, E, M, N, U                   | <b>RTA 2</b> |  | 1 par boîte |                            |             |                      |                  |             |                       |      |      |      |  |  |  |

DESCRIPTION

MODÈLE / CARACTÉRISTIQUES

GRADES DE TEXTILE DE SÉRIE

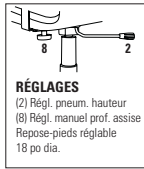

RÉGLAGES

- (2) Régl. pneum. hauteur
- (6) Régl. manuel prof. assise
- Repose-pieds réglable 18 po dia.

**Tabouret fonctionnel à dossier bas sans accoudoirs - petite assise**

TFC : 1.75 V. | 1.6 M  
 Poids unitaire : 36 LB | 16.4 KG  
 Poids - boîte : 45 LB | 20.41 KG  
 Volume - boîte : 9.25 P<sup>3</sup> | 0.26 M<sup>3</sup>

Capacité de charge, 300 lb.

Caractéristiques ergonomiques :  
 C, E, M, N, U

RTA 2



1 par boîte

| TFC       | 2   | 3   | 4   | 5   | 6    | 7    | 8    | 9    | 10   | 11   | 12   |      |
|-----------|-----|-----|-----|-----|------|------|------|------|------|------|------|------|
| GC35311-6 | 792 | 848 | 895 | 950 | 1039 | 1121 | 1203 | 1275 | 1364 | 1448 | 1562 | 1723 |

DIMENSIONS HORS TOUT

L P H

DIMENSIONS DE L'ASSISE

L P H

DIMENSIONS DU DOSSIER

L H

| PO | MM | 23  | 48   | 19.5 | 17.5-18.5 | 24-34   | 18.5 | 17.5 |
|----|----|-----|------|------|-----------|---------|------|------|
|    |    | 584 | 1219 | 495  | 445-470   | 610-664 | 470  | 445  |

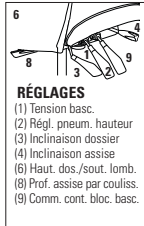

RÉGLAGES

- (1) Tension basc.
- (2) Régl. pneum. hauteur
- (3) Inclinaison dossier
- (4) Inclinaison assise
- (6) Haut. dos./sout. lomb.
- (8) Prof. assise par couliss.
- (9) Comm. cont. bloc. basc.

**Fauteuil à basc. multiples à DB, Schukra**

TFC : 1.75 V. | 1.6 M  
 Poids unitaire : 52 LB | 23.6 KG  
 Poids - boîte : 61 LB | 27.67 KG  
 Volume - boîte : 9.25 P<sup>3</sup> | 0.26 M<sup>3</sup>

Capacité de charge, 300 lb.

Caractéristiques ergonomiques :  
 A, B, C, D, E, F, G, H, M, N, Q, R, S, U, V

RTA 2



1 par boîte

| TFC                        | 2    | 3    | 4    | 5    | 6    | 7    | 8    | 9    | 10   | 11   | 12   |      |
|----------------------------|------|------|------|------|------|------|------|------|------|------|------|------|
| GC36012-3 Assise régulière | 1023 | 1079 | 1126 | 1181 | 1270 | 1352 | 1434 | 1506 | 1595 | 1679 | 1793 | 1954 |
| GC36011-3 Petite assise    |      |      |      |      |      |      |      |      |      |      |      |      |

PO L19.5 P17-20 H16-20 | MM L495 P432-508 H406-508

DIMENSIONS HORS TOUT

L P H

DIMENSIONS DE L'ASSISE

L P H

DIMENSIONS DU DOSSIER

L H

| PO | MM | 26  | 24  | 37.5 | 20.5 | 18-21   | 17.5-22.5 | 18.5 | 16.5-21.75 |
|----|----|-----|-----|------|------|---------|-----------|------|------------|
|    |    | 660 | 610 | 953  | 521  | 457-533 | 445-572   | 470  | 419-552    |

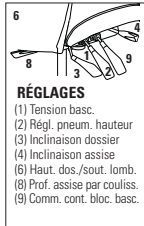

RÉGLAGES

- (1) Tension basc.
- (2) Régl. pneum. hauteur
- (3) Inclinaison dossier
- (4) Inclinaison assise
- (6) Haut. dos./sout. lomb.
- (8) Prof. assise par couliss.
- (9) Comm. cont. bloc. basc.

**Fauteuil à basc. multiples à DM, Schukra**

TFC : 1.75 V. | 1.6 M  
 Poids unitaire : 53 LB | 24.1 KG  
 Poids - boîte : 62 LB | 28.12 KG  
 Volume - boîte : 9.25 P<sup>3</sup> | 0.26 M<sup>3</sup>

Capacité de charge, 300 lb.

Caractéristiques ergonomiques :  
 A, B, C, D, E, F, G, H, M, N, Q, R, S, U, V

RTA 2



1 par boîte

| TFC                        | 2    | 3    | 4    | 5    | 6    | 7    | 8    | 9    | 10   | 11   | 12   |      |
|----------------------------|------|------|------|------|------|------|------|------|------|------|------|------|
| GC36022-3 Assise régulière | 1067 | 1123 | 1170 | 1225 | 1314 | 1396 | 1478 | 1550 | 1639 | 1723 | 1837 | 1998 |
| GC36023-3 Grande assise    |      |      |      |      |      |      |      |      |      |      |      |      |

PO L21.5 P19-22 H17.5-22.5 | MM L546 P483-559 H445-572

DIMENSIONS HORS TOUT

L P H

DIMENSIONS DE L'ASSISE

L P H

DIMENSIONS DU DOSSIER

L H

| PO | MM | 26  | 24  | 42.5 | 20.5 | 18-21   | 17.5-22.5 | 19  | 19.5-24.75 |
|----|----|-----|-----|------|------|---------|-----------|-----|------------|
|    |    | 660 | 610 | 1080 | 521  | 457-533 | 445-572   | 483 | 495-629    |

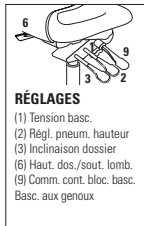

RÉGLAGES

- (1) Tension basc.
- (2) Régl. pneum. hauteur
- (3) Inclinaison dossier
- (4) Inclinaison assise
- (6) Haut. dos./sout. lomb.
- (8) Prof. assise par couliss.
- (9) Comm. cont. bloc. basc.
- Basc. aux genoux

**Fauteuil à basc. aux genoux à DH, Schukra**

TFC : 2 V. | 1.83 M  
 Poids unitaire : 55 LB | 25 KG  
 Poids - boîte : 64 LB | 29.03 KG  
 Volume - boîte : 9.25 P<sup>3</sup> | 0.26 M<sup>3</sup>

Capacité de charge, 300 lb.

Caractéristiques ergonomiques :  
 A, B, C, D, G, H, J, M, N, Q, R, U, V

RTA 2



1 par boîte

| TFC                        | 2    | 3    | 4    | 5    | 6    | 7    | 8    | 9    | 10   | 11   | 12   |      |
|----------------------------|------|------|------|------|------|------|------|------|------|------|------|------|
| GC36032-2 Assise régulière | 1244 | 1308 | 1362 | 1424 | 1526 | 1620 | 1714 | 1796 | 1898 | 1994 | 2124 | 2308 |
| GC36033-3 Grande assise    |      |      |      |      |      |      |      |      |      |      |      |      |

PO L21.5 P19-21.5 H17.5-22.5 | MM L546 P483-546 H445-572

DIMENSIONS HORS TOUT

L P H

DIMENSIONS DE L'ASSISE

L P H

DIMENSIONS DU DOSSIER

L H

| PO | MM | 26  | 24  | 45   | 20.5 | 18-20.5 | 17.5-22.5 | 19  | 22.5-27.75 |
|----|----|-----|-----|------|------|---------|-----------|-----|------------|
|    |    | 660 | 610 | 1143 | 521  | 457-521 | 445-572   | 483 | 572-705    |

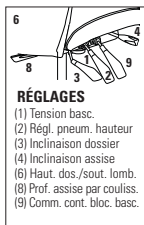

RÉGLAGES

- (1) Tension basc.
- (2) Régl. pneum. hauteur
- (3) Inclinaison dossier
- (4) Inclinaison assise
- (6) Haut. dos./sout. lomb.
- (8) Prof. assise par couliss.
- (9) Comm. cont. bloc. basc.

**Fauteuil à basc. multiples à DH, Schukra**

TFC : 2 V. | 1.83 M  
 Poids unitaire : 55 LB | 25 KG  
 Poids - boîte : 64 LB | 29.03 KG  
 Volume - boîte : 9.25 P<sup>3</sup> | 0.26 M<sup>3</sup>

Capacité de charge, 300 lb.

Caractéristiques ergonomiques :  
 A, B, C, D, E, F, G, H, M, N, Q, R, S, U, V

RTA 2



1 par boîte

| TFC                        | 2    | 3    | 4    | 5    | 6    | 7    | 8    | 9    | 10   | 11   | 12   |      |
|----------------------------|------|------|------|------|------|------|------|------|------|------|------|------|
| GC36032-3 Assise régulière | 1102 | 1166 | 1220 | 1282 | 1384 | 1478 | 1572 | 1654 | 1756 | 1852 | 1982 | 2166 |
| GC36033-3 Grande assise    |      |      |      |      |      |      |      |      |      |      |      |      |

PO L21.5 P19-22 H17.5-22.5 | MM L546 P483-559 H445-572

DIMENSIONS HORS TOUT

L P H

DIMENSIONS DE L'ASSISE







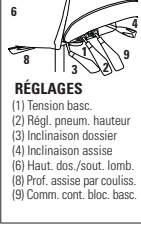

L P H

DIMENSIONS DU DOSSIER

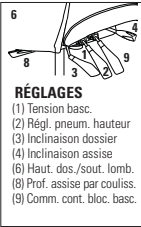
L H

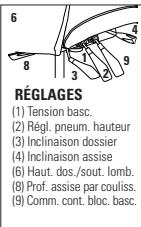
| PO | MM | 26  | 24  | 45   | 20.5 | 18-21   | 17.5-22.5 | 19  | 22.5-27.75 |
|----|----|-----|-----|------|------|---------|-----------|-----|------------|
|    |    | 660 | 610 | 1143 | 521  | 457-533 | 445-572   | 483 | 572-705    |

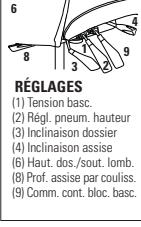

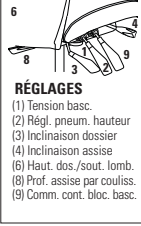
| DESCRIPTION  | MODÈLE / CARACTÉRISTIQUES  | GRADES DE TEXTILE DE SÉRIE  |                                      |           |              |  |                    |                  |                                     |                       |    |    |    |
|--|--|---|--------------------------------------|-----------|--------------|--|--------------------|------------------|-------------------------------------|-----------------------|----|----|----|
|  |  | TFC   | 2                                    | 3         | 4            | 5                                      | 6                  | 7                | 8                                   | 9                     | 10 | 11 | 12 |
|  <p><b>Fauteuil à basc. multiples haut rendement 24 h à DB</b><br/>                     TFC : 1.75 V.   1.6 M<br/>                     Poids unitaire : 54 LB   24.5 KG<br/>                     Poids - boîte : 63 LB   28.58 KG<br/>                     Volume - boîte : 9.25 PP   0.26 M<sup>3</sup></p>                |  <p><b>RÉGLAGES</b><br/>                     (1) Tension basc.<br/>                     (2) Régl. pneum. hauteur<br/>                     (3) Inclinaison dossier<br/>                     (4) Inclinaison assise<br/>                     (6) Haut. dos./sout. lomb.<br/>                     (8) Prof. assise par couliss.<br/>                     (9) Comm. cont. bloc. basc.</p>   | <b>GCTS35012-3</b> Assise régulière 1110 1166 1213 1268 1357 1439 1521 1593 1682 1766 1880 2041<br><b>GCTS35011-3</b> Petite assise<br>PO L19.5 P17-19.5 H16-20   MM L495 P432-495 H406-508 | <b>DIMENSIONS HORS TOUT</b><br>L P H |           |              | <b>DIMENSIONS DE L'ASSISE</b><br>L P H |                    |                  | <b>DIMENSIONS DU DOSSIER</b><br>L H |                       |    |    |    |
|  |  | Capacité de charge, 350 lb.   | PO 26<br>MM 660                      | 24<br>610 | 37.5<br>953  | 20.5<br>521                            | 18-20.5<br>457-521 | 18-22<br>457-559 | 18.5<br>470                         | 16.5-21.75<br>419-552 |    |    |    |
|  |  | Caractéristiques ergonomiques :<br>A, B, C, D, E, F, G, H, M, N, Q, R, S  | RTA 2                                | messageur | 1 par boîte  |  |                    |                  |                                     |                       |    |    |    |
|  |  |   |                                      |           |              |  |                    |                  |                                     |                       |    |    |    |
|  <p><b>Fauteuil à basc. multiples haut rendement 24 h à DM</b><br/>                     TFC : 1.75 V.   1.6 M<br/>                     Poids unitaire : 55 LB   25 KG<br/>                     Poids - boîte : 64 LB   29.03 KG<br/>                     Volume - boîte : 9.25 PP   0.26 M<sup>3</sup></p>                  |  <p><b>RÉGLAGES</b><br/>                     (1) Tension basc.<br/>                     (2) Régl. pneum. hauteur<br/>                     (3) Inclinaison dossier<br/>                     (4) Inclinaison assise<br/>                     (6) Haut. dos./sout. lomb.<br/>                     (8) Prof. assise par couliss.<br/>                     (9) Comm. cont. bloc. basc.</p>   | <b>GCTS35022-3</b> Assise régulière 1153 1209 1256 1311 1400 1482 1564 1636 1725 1809 1923 2084<br><b>GCTS35023-3</b> Grande assise<br>PO L21.5 P19-21.5 H18-22   MM L546 P483-546 H457-559 | <b>DIMENSIONS HORS TOUT</b><br>L P H |           |              | <b>DIMENSIONS DE L'ASSISE</b><br>L P H |                    |                  | <b>DIMENSIONS DU DOSSIER</b><br>L H |                       |    |    |    |
|  |  | Capacité de charge, 350 lb.   | PO 26<br>MM 660                      | 24<br>610 | 42.5<br>1080 | 20.5<br>521                            | 18-20.5<br>457-521 | 18-22<br>457-559 | 19<br>483                           | 19.5-24.75<br>495-629 |    |    |    |
|  |  | Caractéristiques ergonomiques :<br>A, B, C, D, E, F, G, H, M, N, Q, R, S  | RTA 2                                | messageur | 1 par boîte  |  |                    |                  |                                     |                       |    |    |    |
|  |  |   |                                      |           |              |  |                    |                  |                                     |                       |    |    |    |
|  <p><b>Fauteuil à basc. multiples haut rendement 24 h à DH</b><br/>                     TFC : 2 V.   1.83 M<br/>                     Poids unitaire : 57 LB   25.9 KG<br/>                     Poids - boîte : 66 LB   29.94 KG<br/>                     Volume - boîte : 9.25 PP   0.26 M<sup>3</sup></p>                  |  <p><b>RÉGLAGES</b><br/>                     (1) Tension basc.<br/>                     (2) Régl. pneum. hauteur<br/>                     (3) Inclinaison dossier<br/>                     (4) Inclinaison assise<br/>                     (6) Haut. dos./sout. lomb.<br/>                     (8) Prof. assise par couliss.<br/>                     (9) Comm. cont. bloc. basc.</p>  | <b>GCTS35032-3</b> Assise régulière 1188 1252 1306 1368 1470 1564 1658 1740 1842 1938 2068 2252<br><b>GCTS35033-3</b> Grande assise<br>PO L21.5 P19-21.5 H18-22   MM L546 P483-546 H457-559 | <b>DIMENSIONS HORS TOUT</b><br>L P H |           |              | <b>DIMENSIONS DE L'ASSISE</b><br>L P H |                    |                  | <b>DIMENSIONS DU DOSSIER</b><br>L H |                       |    |    |    |
|  |  | Capacité de charge, 350 lb.   | PO 26<br>MM 660                      | 24<br>610 | 45<br>1143   | 20.5<br>521                            | 18-20.5<br>457-521 | 18-22<br>457-559 | 19<br>483                           | 22.5-27.75<br>572-705 |    |    |    |
|  |  | Caractéristiques ergonomiques :<br>A, B, C, D, E, F, G, H, M, N, Q, R, S  | RTA 2                                | messageur | 1 par boîte  |  |                    |                  |                                     |                       |    |    |    |
|  |  |   |                                      |           |              |  |                    |                  |                                     |                       |    |    |    |
|  <p><b>Fauteuil à basc. multiples haut rendement 24 h à DB avec Schukra</b><br/>                     TFC : 1.75 V.   1.6 M<br/>                     Poids unitaire : 54 LB   24.5 KG<br/>                     Poids - boîte : 63 LB   28.58 KG<br/>                     Volume - boîte : 9.25 PP   0.26 M<sup>3</sup></p> |  <p><b>RÉGLAGES</b><br/>                     (1) Tension basc.<br/>                     (2) Régl. pneum. hauteur<br/>                     (3) Inclinaison dossier<br/>                     (4) Inclinaison assise<br/>                     (6) Haut. dos./sout. lomb.<br/>                     (8) Prof. assise par couliss.<br/>                     (9) Comm. cont. bloc. basc.</p> | <b>GCTS36012-3</b> Assise régulière 1230 1286 1333 1388 1477 1559 1641 1713 1802 1886 2000 2161<br><b>GCTS36011-3</b> Petite assise<br>PO L19.5 P17-19.5 H16-20   MM L495 P432-495 H406-508 | <b>DIMENSIONS HORS TOUT</b><br>L P H |           |              | <b>DIMENSIONS DE L'ASSISE</b><br>L P H |                    |                  | <b>DIMENSIONS DU DOSSIER</b><br>L H |                       |    |    |    |
|  |  | Capacité de charge, 350 lb.   | PO 26<br>MM 660                      | 24<br>610 | 37.5<br>953  | 20.5<br>521                            | 18-20.5<br>457-521 | 18-22<br>457-559 | 18.5<br>470                         | 16.5-21.75<br>419-552 |    |    |    |
|  |  | Caractéristiques ergonomiques :<br>A, B, C, D, E, F, G, H, M, N, Q, R, S, V   | RTA 2                                | messageur | 1 par boîte  |  |                    |                  |                                     |                       |    |    |    |
|  |  |   |                                      |           |              |  |                    |                  |                                     |                       |    |    |    |
|  <p><b>Fauteuil à basc. multiples haut rendement 24 h à DM avec Schukra</b><br/>                     TFC : 1.75 V.   1.6 M<br/>                     Poids unitaire : 55 LB   25 KG<br/>                     Poids - boîte : 64 LB   29.03 KG<br/>                     Volume - boîte : 9.25 PP   0.26 M<sup>3</sup></p>   |  <p><b>RÉGLAGES</b><br/>                     (1) Tension basc.<br/>                     (2) Régl. pneum. hauteur<br/>                     (3) Inclinaison dossier<br/>                     (4) Inclinaison assise<br/>                     (6) Haut. dos./sout. lomb.<br/>                     (8) Prof. assise par couliss.<br/>                     (9) Comm. cont. bloc. basc.</p> | <b>GCTS36022-3</b> Assise régulière 1276 1332 1379 1434 1523 1605 1687 1759 1848 1932 2046 2207<br><b>GCTS36023-3</b> Grande assise<br>PO L21.5 P19-21.5 H18-22   MM L546 P483-546 H457-559 | <b>DIMENSIONS HORS TOUT</b><br>L P H |           |              | <b>DIMENSIONS DE L'ASSISE</b><br>L P H |                    |                  | <b>DIMENSIONS DU DOSSIER</b><br>L H |                       |    |    |    |
|  |  | Capacité de charge, 350 lb.   | PO 26<br>MM 660                      | 24<br>610 | 42.5<br>1080 | 20.5<br>521                            | 18-20.5<br>457-521 | 18-22<br>457-559 | 19<br>483                           | 19.5-24.75<br>495-629 |    |    |    |
|  |  | Caractéristiques ergonomiques :<br>A, B, C, D, E, F, G, H, M, N, Q, R, S, V   | RTA 2                                | messageur | 1 par boîte  |  |                    |                  |                                     |                       |    |    |    |
|  |  |   |                                      |           |              |  |                    |                  |                                     |                       |    |    |    |



DESCRIPTION



**Fauteuil à basc. multiples haut rendement 24 h à DH avec Schukra**

TFC : 2 V. | 1.83 M  
 Poids unitaire : 57 LB | 25.9 KG  
 Poids - boîte : 66 LB | 29.94 KG  
 Volume - boîte : 9.25 P<sup>3</sup> | 0.26 M<sup>3</sup>

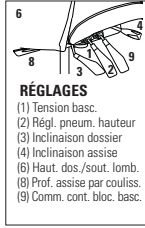

**RÉGLAGES**

- (1) Tension basc.
- (2) Régl. pneum. hauteur
- (3) Inclinaison dossier
- (4) Inclinaison assise
- (6) Haut. dos./sout. lomb.
- (8) Prof. assise par couliss.
- (9) Comm. cont. bloc. basc.

MODÈLE / CARACTÉRISTIQUES

GRADES DE TEXTILE DE SÉRIE

|                                     | TFC  | 2    | 3    | 4    | 5    | 6    | 7    | 8    | 9    | 10   | 11   | 12   |
|-------------------------------------|------|------|------|------|------|------|------|------|------|------|------|------|
| <b>GCTS36032-3</b> Assise régulière | 1312 | 1376 | 1430 | 1492 | 1594 | 1688 | 1782 | 1864 | 1966 | 2062 | 2192 | 2376 |
| <b>GCTS36033-3</b> Grande assise    |      |      |      |      |      |      |      |      |      |      |      |      |

PO L21.5 P19-21.5 H18-22 | MM L546 P483-546 H457-559

|                             | DIMENSIONS HORS TOUT |           |            | DIMENSIONS DE L'ASSISE |                    |                  | DIMENSIONS DU DOSSIER |                       |
|-----------------------------|----------------------|-----------|------------|------------------------|--------------------|------------------|-----------------------|-----------------------|
|                             | L                    | P         | H          | L                      | P                  | H                | L                     | H                     |
| Capacité de charge, 350 lb. | PO 26<br>MM 660      | 24<br>610 | 45<br>1143 | 20.5<br>521            | 18-20.5<br>457-521 | 18-22<br>457-559 | 19<br>483             | 22.5-27.75<br>572-705 |

Caractéristiques ergonomiques :  
 A, B, C, D, E, F, G, H, M, N, Q, R, S, V



1 par boîte

# accoudoirs + roulettes

# COMMENT CHOISIR DES ACCOUDOIRS

GLOBAL OFFRE UNE VASTE GAMME D'ACCOUDOIRS CONVENANT À PRESQUE TOUTES LES TÂCHES. LES ACCOUDOIRS CONSTITUENT UNE CARACTÉRISTIQUE IMPORTANTE D'UN SIÈGE : ILS RÉDUISENT LE STRESS ET LA TENSION DE LA COLONNE VERTÉBRALE ET DES MUSCLES DU COU ET DES ÉPAULES EN SUPPORTANT LE POIDS DE VOS BRAS. VOUS SEREZ PLUS À L'AISE POUR TRAVAILLER ET, AINSI, PLUS PRODUCTIF. LES ACCOUDOIRS À HAUTEUR, ÉCARTEMENT OU INCLINAISON RÉGLABLES, VOUS PERMETTENT DE PLACER VOS BRAS DANS UNE POSITION DE TRAVAIL CONFORTABLE, QUI CONVIENT À LA TÂCHE À ACCOMPLIR.

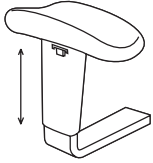

## CONSEILS PRATIQUES

- Vos poignets doivent rester droits, c'est-à-dire dans une position neutre - évitez de les fléchir.
- Lorsque vous utilisez une souris, déplacez tout votre bras plutôt que de fléchir votre poignet.
- Posez votre paume sur le tapis de souris pour plus de support.

## ACCOUDOIRS À HAUTEUR RÉGLABLE

- Global offre une gamme complète d'accoudoirs avec manchons en uréthane lisse.
- Utilisez les caractéristiques des accoudoirs réglables de Global pour répondre à vos exigences en matière d'ergonomie.

L'ACCOUDOIR VARI-WIDTH PROCURE UN CONFORT OPTIMAL TOUT EN VOUS PERMETTANT DE CONSERVER UN DEGRÉ DE PRODUCTIVITÉ ÉLEVÉ.

## VARI-WIDTH

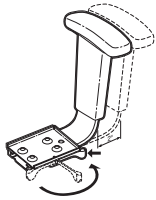

Des leviers faciles à utiliser vous permettent de régler l'écartement entre vos accoudoirs de façon simple et rapide. Option ergonomique, le mécanisme Vari-Width offre le maximum de support pour les épaules tout en s'adaptant aux besoins particuliers de chaque utilisateur en termes d'espace.

- Des plaques en métal permettent de régler l'écartement. Ces adaptateurs sont fixés de part et d'autre sous le siège. Les accoudoirs sont ensuite insérés dans les adaptateurs.
- Les accoudoirs s'écartent vers l'extérieur, ajoutant jusqu'à 2 po de part et d'autre de l'assise. Un levier permet de bloquer chaque accoudoir en position.
- Le mécanisme Vari-Width est offert uniquement pour les accoudoirs à hauteur réglable de Global. Le tableau des accoudoirs précise tous les choix d'accoudoirs qui acceptent le mécanisme Vari-Width. Le mécanisme Vari-Width est de série pour de nombreux sièges et peut s'installer rétroactivement.

## MANCHONS PIVOTANTS

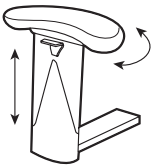

Ces manchons pivotants s'orientent vers l'intérieur ou l'extérieur, les plaçant dans la position idéale pour supporter vos bras lorsque vous utilisez une souris ou le clavier. Ils peuvent également être utilisés pour réduire l'écartement entre les accoudoirs, permettant ainsi aux utilisateurs de plus petite taille de bien appuyer leur bras lorsqu'ils travaillent au clavier.

## MANCHONS COULISSANTS



Certains accoudoirs sont munis de manchons coulissants. Les manchons coulissent au-dessus de l'assise, réduisant l'écartement entre les accoudoirs, répondant ainsi aux besoins d'utilisateurs de plus petite taille. Ils coulissent également vers l'avant pour offrir un soutien aux utilisateurs de plus grande taille, ou vers l'arrière, permettant aux utilisateurs de taille moins grande de s'asseoir plus près de la surface de travail.

| ACCOUDOIRS | GALA II | GC TRITEK<br>(GRANDE<br>ASSISE) | GC TRITEK<br>(ASSISE<br>RÉGULIÈRE) | GC TRITEK<br>(PETITE<br>ASSISE) | GC VION<br>(ASSISE<br>RÉGULIÈRE) | GC VION<br>(PETITE<br>ASSISE) | HARMONY<br>(GRANDE<br>ASSISE) | HARMONY<br>(ASSISE<br>RÉGULIÈRE) | HARMONY<br>(PETITE<br>ASSISE) |
|------------|---------|---------------------------------|------------------------------------|---------------------------------|----------------------------------|-------------------------------|-------------------------------|----------------------------------|-------------------------------|
| STD        | 3B      | G6                              | G6                                 | G6                              | AS                               | AS                            | G6                            | G6                               | G6                            |
| AS         | 31 \$   | 0 \$                            | 0 \$                               | ND                              | STD                              | STD                           | 0 \$                          | 0 \$                             | ND                            |
| GL         | 28 \$   | 0 \$                            | 0 \$                               | 0 \$                            | 0 \$                             | 0 \$                          | 0 \$                          | 0 \$                             | 0 \$                          |
| G1         | 31 \$   | 0 \$                            | 0 \$                               | 0 \$                            | 0 \$                             | 0 \$                          | 0 \$                          | 0 \$                             | 0 \$                          |
| G2         | 31 \$   | 0 \$                            | 0 \$                               | 0 \$                            | 0 \$                             | 0 \$                          | 0 \$                          | 0 \$                             | 0 \$                          |
| G3         | 31 \$   | 0 \$                            | 0 \$                               | 0 \$                            | 0 \$                             | 0 \$                          | 0 \$                          | 0 \$                             | 0 \$                          |
| G4         | 31 \$   | 0 \$                            | 0 \$                               | 0 \$                            | 0 \$                             | 0 \$                          | 0 \$                          | 0 \$                             | 0 \$                          |
| G5         | 31 \$   | 0 \$                            | 0 \$                               | 0 \$                            | 0 \$                             | 0 \$                          | 0 \$                          | 0 \$                             | 0 \$                          |
| G6         | 31 \$   | STD                             | STD                                | STD                             | 0 \$                             | 0 \$                          | STD                           | STD                              | STD                           |
| G7         | 31 \$   | 0 \$                            | 0 \$                               | 0 \$                            | 0 \$                             | 0 \$                          | 0 \$                          | 0 \$                             | 0 \$                          |
| G8         | 31 \$   | 0 \$                            | 0 \$                               | 0 \$                            | 0 \$                             | 0 \$                          | 0 \$                          | 0 \$                             | 0 \$                          |
| SC         | 0 \$    | 0 \$                            | 0 \$                               | ND                              | 0 \$                             | 0 \$                          | NR                            | NR                               | ND                            |
| TD         | 0 \$    | 0 \$                            | 0 \$                               | ND                              | 0 \$                             | 0 \$                          | 0 \$                          | 0 \$                             | ND                            |
| T6         | 97 \$   | 67 \$                           | 67 \$                              | 67 \$                           | 68 \$                            | 68 \$                         | ND                            | ND                               | ND                            |
| WA         | STD     | STD                             | STD                                | STD                             | ND                               | ND                            | STD                           | STD                              | STD                           |
| ZT         | 49 \$   | 22 \$                           | 22 \$                              | ND                              | 22 \$                            | 22 \$                         | 21 \$                         | 21 \$                            | ND                            |
| 3B         | STD     | 0 \$                            | 0 \$                               | ND                              | 0 \$                             | 0 \$                          | 0 \$                          | 0 \$                             | ND                            |
| 3M         | 0 \$    | 0 \$                            | 0 \$                               | ND                              | 0 \$                             | 0 \$                          | 0 \$                          | 0 \$                             | ND                            |
| 3N         | 0 \$    | 0 \$                            | 0 \$                               | ND                              | 0 \$                             | 0 \$                          | 0 \$                          | 0 \$                             | ND                            |
| 3P         | 0 \$    | 0 \$                            | 0 \$                               | ND                              | 0 \$                             | 0 \$                          | 0 \$                          | 0 \$                             | ND                            |
| 3R         | 0 \$    | 0 \$                            | 0 \$                               | ND                              | 0 \$                             | 0 \$                          | 0 \$                          | 0 \$                             | ND                            |

**NOTA :** \* UN ASTÉRISQUE SIGNIFIE QUE LES ACCOUDOIRS NE PEUVENT ÊTRE UTILISÉS AVEC LE MÉCANISME D'ÉCARTEMENT DES ACCOUDOIRS (WA).





LA MENTION **0 \$** SIGNIFIE QUE LES ACCOUDOIRS EN QUESTION SONT OFFERTS SANS SUPPLÉMENT.





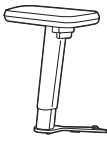
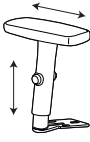
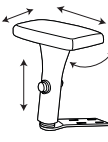
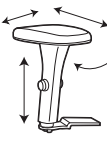
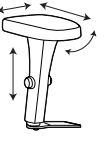
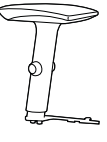
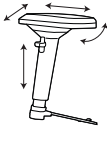
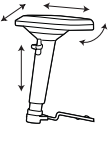
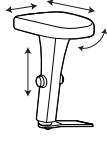
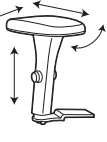
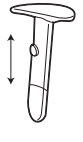
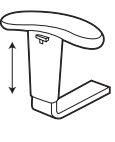
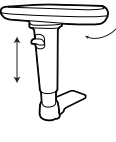
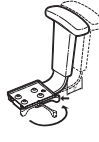

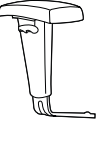
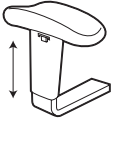

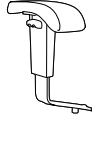
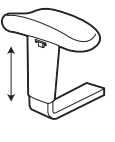

LA MENTION **ND** SIGNIFIE QUE LES ACCOUDOIRS EN QUESTION NE SONT PAS DISPONIBLES.

LA MENTION **NR** SIGNIFIE QUE L'OPTION N'EST PAS RECOMMANDÉE.

## ACCOUDOIRS EN OPTION

Achetés séparément. Le prix figure sous la description. Se reporter au tableau pour la compatibilité avec les diverses gamme.

|  |   |  |  |   |
|--|---|--|--|---|
|  <p><b>AS</b><br/>Accoudoirs en T à hauteur réglable, manchons coulissants en uréthane. Pour des accoudoirs non coulissants, préciser (AF).<br/><b>189 \$</b></p> |  <p><b>GL</b><br/>Accoudoirs en T à hauteur réglable, manchons en uréthane doux au toucher coulissants vers l'avant et vers l'arrière.<br/><b>189 \$</b></p>   |  <p><b>G1</b><br/>Accoudoirs en T à hauteur et à écartement réglables, manchons droits articulés (coulissant et pivotant vers l'intérieur) en uréthane.<br/><b>189 \$</b></p>   |  <p><b>G2</b><br/>Version spéciale à profil bas des accoudoirs G3. En conservent toutes les fonctions mais sont 1 po moins élevés.<br/><b>189 \$</b></p>                                  |  <p><b>G3</b><br/>Accoudoirs en T à hauteur et à écartement réglables, manchons courbes articulés (coulissant et pivotant vers l'intérieur) en uréthane.<br/><b>189 \$</b></p>   |
|  <p><b>G4</b><br/>Accoudoirs en T à hauteur réglable, manchons coulissants en uréthane.<br/><b>189 \$</b></p>   |  <p><b>G5</b><br/>Accoudoirs en T blocables à hauteur et à écartement réglables, manchons articulés (coulissant vers l'avant, l'arrière et latéralement, et pivotant vers l'intérieur et l'extérieur) en uréthane. <b>189 \$</b></p> |  <p><b>G6</b><br/>Version spéciale à profil bas des accoudoirs G5. En conservent toutes les fonctions mais sont 1 po moins élevés.<br/><b>189 \$</b></p>  |  <p><b>G7</b><br/>Version large des accoudoirs G3. En conservent toutes les fonctions.<br/><b>189 \$</b></p>  |  <p><b>G8</b><br/>Version spéciale à profil bas des accoudoirs G7. En conservent toutes les fonctions mais sont 1 po moins élevés.<br/><b>189 \$</b></p>                         |
|  <p><b>SC</b><br/>Accoudoirs en T obliques, manchons ovales en uréthane doux au toucher.<br/><b>158 \$</b></p>   |  <p><b>TD</b><br/>Accoudoirs en T à hauteur réglable, manchons en forme de goutte ovales en uréthane doux au toucher.<br/><b>158 \$</b></p>   |  <p><b>T6</b><br/>Accoudoirs en T à hauteur réglable, manchons en uréthane coulissant vers l'avant et l'arrière et pivotant sur 360°. Régl. sur 4 po; à la position supérieure, les acc. sont plus hauts que les acc. réguliers.<br/><b>260 \$</b></p> |  <p><b>WA</b><br/>Adaptateur Vari-Width en métal. Permet d'écarter les accoudoirs de 2 po de part et d'autre de l'assise. Un levier bloque les accoudoirs en place.<br/><b>84 \$</b></p> |  <p><b>ZT</b><br/>Accoudoirs en T pivotants rabattables à hauteur réglable, manchons en forme de goutte en uréthane texturé doux au toucher.<br/><b>210 \$</b></p>              |
|  <p><b>3B</b><br/>Accoudoirs en T à hauteur réglable, manchons en uréthane doux au toucher.<br/><b>158 \$</b></p>   |  <p><b>3M</b><br/>Accoudoirs en T à hauteur réglable, manchons ovales concaves en uréthane doux au toucher.<br/><b>158 \$</b></p>  |  <p><b>3N</b><br/>Accoudoirs en T à hauteur réglable, manchons Luxcurve en uréthane doux au toucher.<br/><b>119 \$</b></p>  |  <p><b>3P</b><br/>Accoudoirs en T à hauteur réglable, manchons arrondis à l'avant en uréthane doux au toucher.<br/><b>158 \$</b></p>  |  <p><b>3R</b><br/>Accoudoirs en T à hauteur réglable, manchons ovales concaves en uréthane. Coefficient de dureté élevé dur. Pour les milieux exigeants.<br/><b>158 \$</b></p> |

| MODÈLE  | DESCRIPTION  | COULEUR  | REVÊTEMENT DE SOL           | QUANTITÉ | PRIX          |
|---|--|--|-----------------------------|----------|---------------|
|    | <b>C1SET</b><br><b>Roulette universelle pour planchers à moquette</b><br>Roulette de 2 po à chape et à doubles galets, sans collerette.<br><br>Convient pour tous les piétements.  | noir   | moquette                    | jeu de 5 | <b>75 \$</b>  |
|    | <b>C7SET</b><br><b>Patin</b><br>Permet au siège de demeurer à la même hauteur qu'un siège sur roulettes.<br><br>Convient pour tous les piétements.   | noir   | toutes les surfaces         | jeu de 5 | <b>75 \$</b>  |
|    | <b>C9RSET</b><br><b>Roulette universelle pour planchers à revêtement dur</b><br>Roulette de 2,5 po à chape et à doubles galets, sans collerette.<br><br>Convient pour tous les piétements.   | noir<br>bande de roulement<br>en uréthane gris | vinyle, marbre,<br>bois dur | jeu de 5 | <b>96 \$</b>  |
|    | <b>C10SET</b><br><b>Roulette intégrée pour planchers à moquette</b><br>Roulette de 2 po à chape et à doubles galets, grande collerette.<br><br>Convient pour la gamme Harmony uniquement.  | noir   | moquette                    | jeu de 5 | <b>84 \$</b>  |
|    | <b>C10RSET</b><br><b>Roulette intégrée pour planchers à revêtement dur</b><br>Roulette de 2 po à chape et à doubles galets, grande collerette.<br><br>Convient pour la gamme Harmony uniquement.   | noir<br>bande de roulement<br>en uréthane gris | vinyle, marbre,<br>bois dur | jeu de 5 | <b>104 \$</b> |
|   | <b>C14RSET</b><br><b>Roulette autobloquante</b><br>Roulette de 2 po à chape en acier et à doubles galets, sans collerette. Les roulettes se bloquent dès que l'utilisateur s'assoit.<br><br>Convient pour tous les piétements.               | noir   | toutes les surfaces         | jeu de 5 | <b>314 \$</b> |
|  | <b>C65SET</b><br><b>Roulette intégrée pour planchers à moquette</b><br>Roulette de 2 po à chape et à doubles galets, collerette régulière.   | noir   | moquette                    | jeu de 5 | <b>75 \$</b>  |
|  | <b>C65RSET</b><br><b>Roulette intégrée pour planchers à revêtement dur</b><br>Roulette de 2 po à chape et à doubles galets, collerette régulière.  | noir<br>bande de roulement<br>en uréthane gris | vinyle, marbre,<br>bois dur | jeu de 5 | <b>96 \$</b>  |
|  | <b>C66RSET</b><br><b>Roulette à doubles galets résistante au roulement</b><br>Roulette de 2 po à chape en acier et à doubles galets, collerette régulière.<br>Le mécanisme de résistance au roulement s'active lorsque le poids est soulevé. | noir   | toutes les surfaces         | jeu de 5 | <b>141 \$</b> |
|  | <b>C82SET</b><br><b>Grande roulette pour planchers à moquette</b><br>Roulette de 2,5 po à doubles galets, sans chape ou collerette.<br><br>Convient pour tous les piétements.  | noir   | moquette                    | jeu de 5 | <b>75 \$</b>  |

#### NOTES :

- Les roulettes illustrées ci-dessus sont des roulettes de remplacement et sont vendues en jeu de cinq. Les prix indiqués permettent également de calculer le supplément exigible pour le remplacement des roulettes au moment de la commande. Le prix des roulettes en option peut être supérieur à celui des roulettes de série, la différence sera facturée. La différence de prix de roulettes ayant un prix inférieur ne sera pas créditée.
- Toutes les roulettes ne conviennent pas pour tous les revêtements de sol. Votre représentant ou le service à la clientèle de Global pourra vous aider dans des situations particulières, en s'informant notamment auprès du fabricant des roulettes. Un supplément pourra être exigé si d'autres roulettes se révèlent nécessaires.

# CHOIX DE PATINS - FROLICK, GC COMET, GC SIDERO, GC SONIC ET SPLASH

| PATINS   | SURFACE | TAPIS, MOQUETTE | VINYLE EN FEUILLE | CARREAUX DE VINYLE DE LUXE | CARREAUX DE VINYLE COMPOSITE | CAOUTCHOUC | LIÈGE | BOIS DUR | REVÊTEMENT DE SOL STRATIFIÉ | CARREAUX DE CÉRAMIQUE, PIERRE | MARBRE, GRANITE | BÉTON |
|--|---------|-----------------|-------------------|----------------------------|------------------------------|------------|-------|----------|-----------------------------|-------------------------------|-----------------|-------|
|  <p>PATIN EN POLYCARBONATE À COUSSINET EN FEUTRE (FG)</p> |         | NR              | ●                 | ●                          | NR                           | NR         | ●     | NR       | ●                           | NR                            | NR              | NR    |
|  |         | NR              | ●                 | ●                          | ●                            | NR         | NR    | ●        | ●                           | ●                             | ●               | NR    |





**NOTA :** Le tableau ci-dessus n'est présenté qu'à titre indicatif. Les patins doivent être utilisés sur des planchers propres et bien finis uniquement. Les patins non recommandés pour une utilisation sur une surface donnée ne seront pas couverts par la garantie à vie de Global. Les conditions d'un site peuvent sensiblement influencer sur le caractère adéquat d'un patin selon l'application envisagée. Les patins doivent être examinés régulièrement pour prévenir les dommages. Se reporter aux descriptions ci-dessous.

● = MEILLEUR PATIN POUR L'APPLICATION

NR = UTILISATION NON RECOMMANDÉE

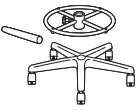
**PATIN EN POLYCARBONATE À COUSSINET EN FEUTRE (FG) :** Le patin muni d'un coussinet en feutre glisse facilement et silencieusement sur les surfaces dures, les protégeant contre les dommages.

**PATIN EN POLYCARBONATE À COUSSINET ANTIDÉRAPANT EN CAOUTCHOUC (RG) :** Le patin muni d'un coussinet en caoutchouc est antidérapant. Il s'agrippe au revêtement de sol, réduit le mouvement et les risques de rayures et élimine le bruit.

| MODÈLE  | DESCRIPTION   | PRIX   |
|---|---|--------|
|  <p>2241</p> | <p><b>Jeu de conversion pour sièges de dessinateur</b><br/>           Comprend un emboîtement de rallonge pour le cylindre pneumatique standard du siège (hausse l'assise de 8 po), un repose-pieds circulaire chromé à hauteur réglable (18 po de diamètre) et un piétement moulé par injection de 26,5 po.<br/>           Pour assurer la stabilité, on recommande d'utiliser ce jeu avec un siège fonctionnel uniquement. Piétement offert en noir uniquement.</p>   | 252 \$ |
|  <p>2243</p> | <p><b>Jeu de conversion pour sièges de dessinateur</b><br/>           Comprend un cylindre de levage pneumatique de 10 po, un repose-pieds circulaire chromé à hauteur réglable et un piétement moulé par injection de 26,5 po. La course du repose-pied varie de 8 po à 16 po au-dessus du sol, celle de l'assise varie de 24 po à 34 po, environ.<br/>           Pour assurer la stabilité, on recommande d'utiliser ce jeu avec un siège fonctionnel uniquement. Piétement offert en noir uniquement.</p>  | 286 \$ |
|              | <p><b>Cylindre pneumatique de 3 po</b><br/>           Cylindre pneumatique d'une course de 3 po.<br/>           Communiquer avec le service à la clientèle pour la disponibilité et les détails comme le numéro de modèle et la garniture de cylindre peuvent varier selon l'application.<br/>           Repose à environ 1,5 po plus bas qu'un cylindre de 4 po à sa position la plus basse.<br/> <b>Nota : Coût de remplacement indiqué. Un cylindre de 3 po, 4 po ou 5 po sera fourni sans supplément, s'il est précisé au moment de la commande d'un nouveau siège.</b></p>   | 41 \$  |
|             | <p><b>Cylindre pneumatique de 4 po</b><br/>           Cylindre pneumatique d'une course de 4 po.<br/>           Communiquer avec le service à la clientèle pour la disponibilité et les détails comme le numéro de modèle et la garniture de cylindre peuvent varier selon l'application.<br/>           Repose à environ 1,5 po plus haut qu'un cylindre de 3 po à sa position la plus basse.<br/> <b>Nota : Coût de remplacement indiqué. Un cylindre de 3 po, 4 po ou 5 po sera fourni sans supplément, s'il est précisé au moment de la commande d'un nouveau siège.</b></p>  | 41 \$  |
|            | <p><b>Cylindre pneumatique de 5 po</b><br/>           Cylindre pneumatique d'une course de 5 po.<br/>           Communiquer avec le service à la clientèle pour la disponibilité et les détails comme le numéro de modèle et la garniture de cylindre peuvent varier selon l'application.<br/>           Repose à environ 1,25 po plus haut qu'un cylindre de 4 po à sa position la plus basse.<br/> <b>Nota : Coût de remplacement indiqué. Un cylindre de 3 po, 4 po ou 5 po sera fourni sans supplément, s'il est précisé au moment de la commande d'un nouveau siège.</b></p> | 41 \$  |



# poufs + coussins

## POUFS



modèle GC3342

### CARACTÉRISTIQUES DE SÉRIE



- Les poufs sont conçus pour s'harmoniser avec les nombreuses gammes de sièges pour milieu des soins de santé.
- Le patin de série est un patin en plastique.
- Les pieds en bois sont fabriqués en érable et sont offerts dans un choix de finis. Se reporter à la rubrique Textiles et finis de la liste de prix Sièges pour le choix de finis bois.
- Pour le choix de textiles et de finis bois pour milieu des soins de santé, visiter le site [globalfurnituregroup.com](http://globalfurnituregroup.com).
- Ce produit peut être garni de tout textile de série de Global si le respect de normes en matière de soins de santé n'est pas exigé.
- Tous les modèles sont expédiés entièrement montés.

### APPLICATIONS SUGGÉRÉES

- Sièges d'invité
- Halls
- Salons et salles d'attente
- Chambres de patients
- Chambres de résidents
- Salles d'examen et de traitement

### CARACTÉRISTIQUES EN OPTION

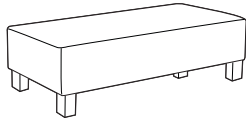
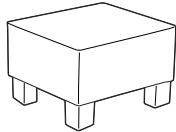
- Pour répondre à des exigences plus rigoureuses en matière d'entretien et de contrôle des infections, ajouter **(SU)** au numéro de modèle. La face inférieure de l'assise sera finie au moyen d'un vinyle scellé pour empêcher la pénétration des liquides. Ajouter 78 \$.
- Pour les planchers à revêtement dur, commander des patins opaques qui ne marquent pas. Préciser **(NM)**. Sans supplément.
- Pour des patins antidérapants, préciser **(NS)**. Ajouter 22 \$.
- Pour intégrer des coutures thermocollées à un module, communiquer avec le service à la clientèle. Les suppléments peuvent varier.
- Pour ajouter une membrane étanche à une assise, préciser **(MB)**. Se reporter aux suppléments indiqués ci-dessous.  
GC3342 : Ajouter 165 \$.  
GC3346 et GC7536 : Ajouter 81 \$.
- Des pieds en métal sont offerts en option, dans les finis suivants, pour les modèles GC3342 et GC3346 : noir (TBL), kahlua (TKA), café au lait (TLA), moka (TMO), ombre (TSH), avoine grillée (TOA) ou tungstène (TTU), à préciser. Sans supplément.

| DESCRIPTION  | MOÛLE / CARACTÉRISTIQUES  | GRADES DE TEXTILE DE SÉRIE   |                        |     |                      |                       |      |                        |      |      |                       |      |      |      |   |   |   |   |   |   |   |  |         |      |    |   |   |    |   |   |   |        |      |     |   |   |     |   |   |   |  |
|--|---|--|------------------------|-----|----------------------|-----------------------|------|------------------------|------|------|-----------------------|------|------|------|---|---|---|---|---|---|---|--|---------|------|----|---|---|----|---|---|---|--------|------|-----|---|---|-----|---|---|---|--|
|  |   | TFC  | 2                      | 3   | 4                    | 5                     | 6    | 7                      | 8    | 9    | 10                    | 11   | 12   |      |   |   |   |   |   |   |   |  |         |      |    |   |   |    |   |   |   |        |      |     |   |   |     |   |   |   |  |
|  <p><b>Grand pouf, pieds carrés</b><br/>TFC : 2.5 V.   2.29 M<br/>Poids unitaire : 38 LB   17.3 KG<br/>Poids - boîte : 44 LB   19.96 KG<br/>Volume - boîte : 13.25 P<sup>3</sup>   0.37 M<sup>3</sup></p> | <p>Pieds en bois de série.</p> <p>Pieds en métal offerts.</p> <p>Sans supplément.</p> | <b>GC3342</b>  | 787                    | 867 | 935                  | 1012                  | 1140 | 1257                   | 1375 | 1477 | 1605                  | 1725 | 1887 | 2117 |   |   |   |   |   |   |   |  |         |      |    |   |   |    |   |   |   |        |      |     |   |   |     |   |   |   |  |
|  |   | <table border="1"> <thead> <tr> <th colspan="3">DIMENSIONS HORS TOUT</th> <th colspan="3">DIMENSIONS DE L'ASSISE</th> <th colspan="3">DIMENSIONS DU DOSSIER</th> </tr> <tr> <th>L</th> <th>P</th> <th>H</th> <th>L</th> <th>P</th> <th>H</th> <th>L</th> <th>H</th> <th></th> </tr> </thead> <tbody> <tr> <td>PO 24</td> <td>48</td> <td>15</td> <td>-</td> <td>-</td> <td>15</td> <td>-</td> <td>-</td> <td>-</td> </tr> <tr> <td>MM 610</td> <td>1219</td> <td>381</td> <td>-</td> <td>-</td> <td>381</td> <td>-</td> <td>-</td> <td>-</td> </tr> </tbody> </table>    |                        |     | DIMENSIONS HORS TOUT |                       |      | DIMENSIONS DE L'ASSISE |      |      | DIMENSIONS DU DOSSIER |      |      | L    | P | H | L | P | H | L | H |  | PO 24   | 48   | 15 | - | - | 15 | - | - | - | MM 610 | 1219 | 381 | - | - | 381 | - | - | - | <p><b>RTA 00</b> 1 par boîte</p>   |
| DIMENSIONS HORS TOUT   |   |  | DIMENSIONS DE L'ASSISE |     |                      | DIMENSIONS DU DOSSIER |      |                        |      |      |                       |      |      |      |   |   |   |   |   |   |   |  |         |      |    |   |   |    |   |   |   |        |      |     |   |   |     |   |   |   |  |
| L  | P   | H  | L                      | P   | H                    | L                     | H    |                        |      |      |                       |      |      |      |   |   |   |   |   |   |   |  |         |      |    |   |   |    |   |   |   |        |      |     |   |   |     |   |   |   |  |
| PO 24  | 48  | 15   | -                      | -   | 15                   | -                     | -    | -                      |      |      |                       |      |      |      |   |   |   |   |   |   |   |  |         |      |    |   |   |    |   |   |   |        |      |     |   |   |     |   |   |   |  |
| MM 610   | 1219  | 381  | -                      | -   | 381                  | -                     | -    | -                      |      |      |                       |      |      |      |   |   |   |   |   |   |   |  |         |      |    |   |   |    |   |   |   |        |      |     |   |   |     |   |   |   |  |
|  <p><b>Pouf, pieds carrés</b><br/>TFC : 1.25 V.   1.14 M<br/>Poids unitaire : 17 LB   7.7 KG<br/>Poids - boîte : 20 LB   9.07 KG<br/>Volume - boîte : 7.5 P<sup>3</sup>   0.21 M<sup>3</sup></p>        | <p>Pieds en bois de série.</p> <p>Pieds en métal offerts.</p> <p>Sans supplément.</p> | <b>GC3346</b>  | 458                    | 498 | 532                  | 571                   | 634  | 693                    | 752  | 803  | 867                   | 927  | 1008 | 1123 |   |   |   |   |   |   |   |  |         |      |    |   |   |    |   |   |   |        |      |     |   |   |     |   |   |   |  |
|  |   | <table border="1"> <thead> <tr> <th colspan="3">DIMENSIONS HORS TOUT</th> <th colspan="3">DIMENSIONS DE L'ASSISE</th> <th colspan="3">DIMENSIONS DU DOSSIER</th> </tr> <tr> <th>L</th> <th>P</th> <th>H</th> <th>L</th> <th>P</th> <th>H</th> <th>L</th> <th>H</th> <th></th> </tr> </thead> <tbody> <tr> <td>PO 17.5</td> <td>19.5</td> <td>15</td> <td>-</td> <td>-</td> <td>15</td> <td>-</td> <td>-</td> <td>-</td> </tr> <tr> <td>MM 445</td> <td>495</td> <td>381</td> <td>-</td> <td>-</td> <td>381</td> <td>-</td> <td>-</td> <td>-</td> </tr> </tbody> </table> |                        |     | DIMENSIONS HORS TOUT |                       |      | DIMENSIONS DE L'ASSISE |      |      | DIMENSIONS DU DOSSIER |      |      | L    | P | H | L | P | H | L | H |  | PO 17.5 | 19.5 | 15 | - | - | 15 | - | - | - | MM 445 | 495  | 381 | - | - | 381 | - | - | - | <p><b>RTA 00</b>  1 par boîte</p> |
| DIMENSIONS HORS TOUT   |   |  | DIMENSIONS DE L'ASSISE |     |                      | DIMENSIONS DU DOSSIER |      |                        |      |      |                       |      |      |      |   |   |   |   |   |   |   |  |         |      |    |   |   |    |   |   |   |        |      |     |   |   |     |   |   |   |  |
| L  | P   | H  | L                      | P   | H                    | L                     | H    |                        |      |      |                       |      |      |      |   |   |   |   |   |   |   |  |         |      |    |   |   |    |   |   |   |        |      |     |   |   |     |   |   |   |  |
| PO 17.5  | 19.5  | 15   | -                      | -   | 15                   | -                     | -    | -                      |      |      |                       |      |      |      |   |   |   |   |   |   |   |  |         |      |    |   |   |    |   |   |   |        |      |     |   |   |     |   |   |   |  |
| MM 445   | 495   | 381  | -                      | -   | 381                  | -                     | -    | -                      |      |      |                       |      |      |      |   |   |   |   |   |   |   |  |         |      |    |   |   |    |   |   |   |        |      |     |   |   |     |   |   |   |  |

## COUSSINS DÉCORATIFS





modèle GCTP1515

### CARACTÉRISTIQUES DE SÉRIE

- Les coussins décoratifs ajoutent une touche personnelle tout en rehaussant le confort.
- Les teintes et les motifs peuvent être choisis pour agrémenter tout décor.
- La housse présente une fermeture par bande Velcro pour faciliter le nettoyage ou le remplacement.
- Ce produit peut être garni de tout textile de série de Global si le respect de normes en matière de soins de santé n'est pas exigé.
- Pour le choix de textiles pour milieu des soins de santé, visiter le site [globalfurnituregroup.com](http://globalfurnituregroup.com).

### APPLICATIONS SUGGÉRÉES

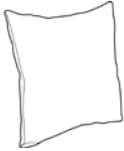
- Halls
- Salons et salles d'attente
- Chambres de résidents

| DESCRIPTION   | MOÛDLE / CARACTÉRISTIQUES | GRADES DE TEXTILE DE SÉRIE |           |             |                        |             |     |                       |     |     |     |     |     |
|---|---------------------------|----------------------------|-----------|-------------|------------------------|-------------|-----|-----------------------|-----|-----|-----|-----|-----|
|   |                           | TFC                        | 2         | 3           | 4                      | 5           | 6   | 7                     | 8   | 9   | 10  | 11  | 12  |
|  <p><b>Coussin carré, 15 po x 15 po</b><br/>                     TFC : 0.75 V.   0.69 M<br/>                     Poids unitaire : 0.5 LB   0.2 KG<br/>                     Poids - boîte : 1 LB   0.45 KG<br/>                     Volume - boîte : 1.3 P<sup>3</sup>   0.03 M<sup>3</sup></p>   | <b>GCTP1515</b>           | 81                         | 105       | 125         | 149                    | 187         | 222 | 257                   | 288 | 326 | 362 | 411 | 480 |
|   |                           | DIMENSIONS HORS TOUT       |           |             | DIMENSIONS DE L'ASSISE |             |     | DIMENSIONS DU DOSSIER |     |     |     |     |     |
|   |                           | L                          | P         | H           | L                      | P           | H   | L                     | H   |     |     |     |     |
|   |                           | PO<br>MM                   | 15<br>381 | 15<br>381   | 6<br>152               | -           | -   | -                     | -   | -   |     |     |     |
|   |                           | RTA 00                     |           | 1 par boîte |                        |             |     |                       |     |     |     |     |     |
|  <p><b>Coussin carré, 20 po x 20 po</b><br/>                     TFC : 0.75 V.   0.69 M<br/>                     Poids unitaire : 0.5 LB   0.2 KG<br/>                     Poids - boîte : 1.5 LB   0.68 KG<br/>                     Volume - boîte : 1.3 P<sup>3</sup>   0.03 M<sup>3</sup></p> | <b>GCTP2020</b>           | 89                         | 113       | 133         | 157                    | 195         | 230 | 265                   | 296 | 334 | 370 | 419 | 488 |
|   |                           | DIMENSIONS HORS TOUT       |           |             | DIMENSIONS DE L'ASSISE |             |     | DIMENSIONS DU DOSSIER |     |     |     |     |     |
|   |                           | L                          | P         | H           | L                      | P           | H   | L                     | H   |     |     |     |     |
|   |                           | PO<br>MM                   | 20<br>508 | 20<br>508   | 6<br>152               | -           | -   | -                     | -   | -   |     |     |     |
|   |                           | RTA 00                     |           | message     |                        | 1 par boîte |     |                       |     |     |     |     |     |

**textiles + finis**

On s'attend souvent à ce que les textiles et finis destinés au milieu des soins de santé offrent un rendement supérieur. Il importe toutefois de noter que l'entretien normal diffère des méthodes de désinfection faisant appel à des solutions chimiques. Pour plus de renseignements au sujet de l'utilisation de solutions désinfectantes, veuillez communiquer avec votre représentant Global, lui indiquant le fini et les détails de la solution désinfectante en question.

Les renseignements qui suivent ont trait à l'entretien et au nettoyage des meubles et non à l'utilisation de désinfectants. Les renseignements fournis sont de nature générale et concernent l'entretien dans des conditions normales. Le fournisseur d'un textile donné pourra, sur demande, fournir des renseignements plus détaillés sur l'entretien, le nettoyage et l'utilisation de désinfectants chimiques du textile en particulier.

## Soin et entretien

### Textiles

**Tissus** : Pour prolonger la vie d'un siège garni de tissu, époussetez-le régulièrement pour empêcher les particules en suspension de pénétrer la surface du textile.

Pour un nettoyage général ou pour éliminer des taches légères, utilisez un linge humide et tamponner la tache en appliquant une pression très légère, en prenant soin de ne pas détremper le tissu. Les taches plus rebelles peuvent être traitées de la même façon mais en utilisant un détergent doux. À la première utilisation de tout produit de nettoyage, il est recommandé d'en faire l'essai à un endroit non apparent.

**Cuir** : Pour l'entretien régulier, utilisez simplement un linge doux humide en prenant soin de ne pas détremper le cuir. Pour un nettoyage plus en profondeur, trempez un linge doux dans une solution savonneuse douce et essuyez la surface avec des mouvements circulaires. Répétez avec de l'eau propre. Laissez sécher et polissez avec un linge doux propre. N'utilisez pas de détergents, d'aérosols ou d'autres types de produits de polissage.

### Revêtements durs

**Finis mélaminés et peints** : Nettoyez la surface à l'aide d'un chiffon doux humide; au besoin, d'une solution savonneuse douce (p. ex. un détergent à vaisselle Ivory) peut être utilisée. Pour ne pas laisser de traces, séchez la surface avec un linge doux sec en mouvements circulaires.

---

### Textiles

- **Nettoyants à base d'eau (W)**. Nettoyez l'endroit sali à l'aide de la mousse d'un produit de nettoyage en mousse à base d'eau, comme un détergent doux ou un shampoing pour tissu sans solvants. Appliquez la mousse à l'aide d'une brosse à poils doux avec des mouvements circulaires. Passez l'aspirateur lorsque la mousse aura séché. Il est recommandé de faire d'abord un essai à un endroit non apparent.
- **Nettoyants à base de solvants (S)**. Nettoyez l'endroit sali à l'aide d'un produit de nettoyage sans eau à base de solvants ou d'un produit de nettoyage à sec. Travaillez dans un endroit bien ventilé et évitez tout produit contenant du tétrachlorure de carbone ou d'autres substances toxiques. Il est recommandé de faire d'abord un essai à un endroit non apparent.
- **Nettoyants à base d'eau ou de solvants (WS)**. Nettoyez l'endroit sali à l'aide d'un solvant doux, d'un shampoing pour tissu ou de la mousse d'un produit de nettoyage en mousse. Lorsque vous utilisez un solvant ou un produit de nettoyage à sec, suivez les instructions et travaillez dans un endroit bien ventilé. Évitez tout produit contenant du tétrachlorure de carbone ou d'autres substances toxiques. Peu importe la méthode choisie, il est recommandé de faire d'abord un essai à un endroit non apparent.
- **Aspirateur uniquement (X)**. Ce genre de textile doit être nettoyé en passant l'aspirateur ou en le brossant légèrement pour éviter l'accumulation de saletés. Les produits de nettoyage en mousse à base d'eau peuvent causer le rétrécissement, des taches ou la dénaturation de la surface et ne doivent donc pas être utilisés.
- Ces recommandations et ces codes ont été mis au point par des spécialistes en textiles. Toutefois, comme un tissu peut être taché ou endommagé de diverses façons, il n'est pas possible de garantir les résultats. La responsabilité de l'emploi des méthodes suggérées vous incombe. Pour éviter que votre siège ne se salisse trop, il est recommandé de passer l'aspirateur ou de le brosser fréquemment afin d'enlever la poussière et la saleté. Ayez recours à un service professionnel de nettoyage de meubles si votre siège devient généralement souillé.

TEXTILES

Pour un choix complet des textiles de série pour milieu des soins de santé, consultez notre site Web [globalfurnituregroup.com](http://globalfurnituregroup.com).

FINIS POUR SIÈGES

MÉTAL

|                      |                 |                     |                     |                |                       |
|----------------------|-----------------|---------------------|---------------------|----------------|-----------------------|
| Noir (TBL)           | Récif (TBZ)     | Cactus (TCC)        | Carotte (TCR)       | Stratus (TIV)  | Blanc de blancs (TDW) |
| Dijon (TDJ)          | Aubergine (TEG) | Brume (TFO)         | Givre (TFR)         | Encre (TIN)    | Kahlua (TKA)          |
| Café au lait (TLA)   | Moka (TMO)      | Nevada (TNE)        | Sable (TSN)         | Écarlate (TSH) | Ombre (TSH)           |
| Avoine grillée (TOA) | Tungstène (TTU) | Cuivre ancien (ACO) | Chrome brossé (BCH) | Chromé (CHM)   | Laiton satiné (SBR)   |

BOIS

|                     |                  |                        |                     |                     |                   |
|---------------------|------------------|------------------------|---------------------|---------------------|-------------------|
| Absolu (AAM)        | Cerisier (ACM)   | Noir fusain (CJM)      | Acajou Empire (EMM) | Chêne foncé (EOM)   | Espresso (ECM)    |
| Bois fruitier (TFM) | Gris (HGM)       | Chêne moisson (HOM)    | Miel (AHM)          | Onyx noir (JOM)     | Miel clair (LHM)  |
| Acajou (TMM)        | Érable (AVM)     | Noyer moyen (MWM)      | Nuit (ASM)          | Noce Biondo (NBM)   | Noce Grigio (NGM) |
| Noce Leggero (NEM)  | Noce Medio (NMM) | Palissandre (SKM)      | Sablé (SBM)         | Chêne argenté (SOM) | Noyer (TWM)       |
| Crème WC (WTM)      | Blanc (WHM)      | Cerisier d'hiver (WCM) |                     |                     |                   |

Les finis se terminant par "M" visent les produits fabriqués en érable. Les finis se terminant par "O" visent les produits fabriqués en chêne.

PLASTIQUE (GC SONIC, WILLOW\*)

|                |              |                |               |                      |                 |
|----------------|--------------|----------------|---------------|----------------------|-----------------|
| Récif (BZB)    | Cactus (CCT) | Carotte (CRO)  | Stratus (IVC) | Dijon (DJN)          | Aubergine (EGP) |
| Brume (FOG)    | Givre (FRO)  | Encre (INK)    | Kahlua (KAL)  | Café au lait (LAB)   | Moka (J52)      |
| Nocturne (BLK) | Sable (SND)  | Écarlate (SAR) | Ombre (SHW)   | Avoine grillée (TOA) |                 |

\*Offert sur la gamme Willow uniquement.

MANCHONS EN URÉTHANNE

|            |                    |              |            |             |                      |
|------------|--------------------|--------------|------------|-------------|----------------------|
| Noir (BLK) | Café au lait (LAB) | Kahlua (KAL) | Moka (J52) | Ombre (SHW) | Avoine grillée (TOA) |
|------------|--------------------|--------------|------------|-------------|----------------------|

MANCHONS EN POLYPROPYLÈNE

|            |             |                      |
|------------|-------------|----------------------|
| Noir (BLK) | Ombre (SHW) | Avoine grillée (TOA) |
|------------|-------------|----------------------|

FINIS POUR TABLES

FINIS EN MÉLAMINÉ THERMOUDÉE (ENABLE, FLORAL, GC BELONG, PRIMACARE, TABLES D'APPOINT, TABLET ET WILLOW)

|                        |                     |                        |                        |                       |                           |
|------------------------|---------------------|------------------------|------------------------|-----------------------|---------------------------|
| Acajou absolu (ACJ)    | Nuit d'Orient (ASN) | Cerisier Avant (AWC)   | Miel Avant (AWH)       | Noir (BLK)            | Blizzard (BZD)*           |
| Cobalt brossé (BRC)    | Érable clair (CMB)  | Gris hors série (CGY)* | Espresso profond (DES) | Blanc de blancs (DWT) | Fashionista (FAS)         |
| Première classe (FCL)  | Noce Biondo (NBL)   | Noce Grigio (NGL)      | Noce Leggero (NEL)     | Noce Medio (NML)      | Acajou sur quartier (QTM) |
| Beauté naturelle (SBY) | Concassé (SDT)*     | Orage (SOG)            | Brou (WHE)             | Chocolat blanc (WHC)  | Cerisier d'hiver (WCR)    |

\*Offert sur les gammes Enable, Floral, GC Belong, Primacare, Tables d'appoint et Tablet uniquement.

FINIS EN STRATIFIÉ HAUTE PRESSION (ENABLE, FLORAL, GC BELONG, PRIMACARE, TABLES D'APPOINT, TABLET ET WILLOW)

|                        |                     |                        |                           |                       |                        |
|------------------------|---------------------|------------------------|---------------------------|-----------------------|------------------------|
| Acajou absolu (ACJ)    | Nuit d'Orient (ASN) | Cerisier Avant (W357)  | Miel Avant (W356)         | Noir (BLK)            | Blizzard (BZD)*        |
| Cobalt brossé (BRC)    | Érable clair (CMB)  | Gris hors série (CGY)* | Espresso profond (W142)   | Blanc de blancs (DWT) | Fashionista (FAS)      |
| Première classe (FCL)  | Noce Biondo (NBL)   | Noce Grigio (NGL)      | Acajou sur quartier (QTM) | Noce Leggero (NEL)    | Noce Medio (NML)       |
| Beauté naturelle (SBY) | Concassé (SDT)*     | Orage (SOG)            | Brou (WHE)                | Chocolat blanc (WHC)  | Cerisier d'hiver (WCR) |

\*Offert sur les gammes Enable, Floral, GC Belong, Primacare, Tables d'appoint et Tablet uniquement.

FINIS EN BOIS (TABLES D'APPOINT)

|                     |                     |                        |                     |                     |                   |
|---------------------|---------------------|------------------------|---------------------|---------------------|-------------------|
| Absolu (AAM)        | Charcoal Java (CJM) | Cerisier (ACM)         | Acajou Empire (EMM) | Chêne foncé (EOM)   | Espresso (ECM)    |
| Bois fruitier (TFM) | Gris (HGM)          | Chêne moisson (HOM)    | Miel (AHM)          | Onyx noir (JOM)     | Miel clair (LHM)  |
| Acajou (TMM)        | Érable (AVM)        | Noyer moyen (MWM)      | Nuit (ASM)          | Noce Biondo (NBM)   | Noce Grigio (NGM) |
| Noce Leggero (NEM)  | Noce Medio (NMM)    | Sablé (SBM)            | Palissandre (SKM)   | Chêne argenté (SOM) | Noyer (TWM)       |
| Crème WC (WTM)      | Blanc (WHM)         | Cerisier d'hiver (WCM) |                     |                     |                   |

Veuillez consulter la section Tables pour la disponibilité et l'appariement des finis bois des pieds.

PIEDS EN MÉTAL POUR TABLES

Se reporter à la gamme de table en question pour le choix de finis.

FINIS POUR TABLES-PONTS

DESSUS EN STRATIFIÉ HAUTE PRESSION

|              |                      |                  |                      |                   |
|--------------|----------------------|------------------|----------------------|-------------------|
| Bougie (TCL) | Poire noisette (TCP) | Érable dur (THM) | Cerisier moyen (TMC) | Chêne moyen (TMO) |
|--------------|----------------------|------------------|----------------------|-------------------|

DESSUS EN THERMOPLASTIQUE

|              |                      |                  |                      |                   |
|--------------|----------------------|------------------|----------------------|-------------------|
| Bougie (TCL) | Poire noisette (TCP) | Érable dur (THM) | Cerisier moyen (TMC) | Chêne moyen (TMO) |
|--------------|----------------------|------------------|----------------------|-------------------|

PIÈTEMENTS EN ACIER

|             |               |             |
|-------------|---------------|-------------|
| Amande (AL) | Graphite (GG) | Nevada (NV) |
|-------------|---------------|-------------|

## FINIS POUR MOBILIER POUR CHAMBRE PERSONNELLE

### ALDON - PIEDS EN MÉTAL

|              |                |               |              |                      |                 |
|--------------|----------------|---------------|--------------|----------------------|-----------------|
| Noir (BLK)   | Blizzard (BZD) | Fusain (CHR)  | Kahlua (TKA) | Café au lait (TLA)   | Moka (TMO)      |
| Nevada (NEV) | Sierra (SCA)   | Argenté (SIL) | Taupe (TPE)  | Avoine grillée (TOA) | Tungstène (TUN) |

### ALDON - FINIS MÉLAMINÉS

|                        |                            |                        |                           |                          |                   |
|------------------------|----------------------------|------------------------|---------------------------|--------------------------|-------------------|
| Acajou absolu (ACJ)    | Nuit d'Orient (ASN)        | Cerisier Avant (AWC)   | Miel Avant (AWH)          | Noir (BLK)               | Blizzard (BZD)    |
| Matrice Blizzard (BMX) | Cobalt brossé (BRC)        | Érable clair (CMB)     | Espresso profond (DES)    | Blanc de blancs (DWT)    | Fashionista (FAS) |
| Première Classe (FCL)  | Gris matrice (GRX)         | Lin Hayden (HLN)       | Acajou sur quartier (QTM) | Noce Biondo (NBL)        | Noce Grigio (NGL) |
| Noce Leggero (NEL)     | Noce Medio (NML)           | Beauté Naturelle (SBY) | Poussière de pierre (SDT) | Lin couleur pierre (SLN) | Orage (SOG)       |
| String (STG)           | Matrice blanc studio (SWX) | Brou (WHE)             | Chocolat blanc (WHC)      | Cerisier d'hiver (WCR)   |                   |

### ALDON - SURFACE SOLIDE (DESSUS UNIQUEMENT)

|                       |                             |                        |                          |                     |  |
|-----------------------|-----------------------------|------------------------|--------------------------|---------------------|--|
| Grade 1               | Grade 2                     |                        |                          |                     |  |
| Blanc de blancs (SWH) | Tempête beige (SBT)         | Mirage noir onyx (SBX) | Mirage blanc givré (SFW) | Pierre chaude (SHS) |  |
|                       | Spectre verre de lait (SMG) | Mélange nordique (SNM) |                          |                     |  |

### ALDON - THERMOPLASTIQUE (DEVANT ET DESSUS)

|                       |                        |                       |                        |                       |                   |
|-----------------------|------------------------|-----------------------|------------------------|-----------------------|-------------------|
| Acajou absolu (ACJ)   | Érable clair (CMB)     | Gris hors série (CGY) | Espresso profond (DES) | Blanc de blancs (DWT) | Fashionista (FAS) |
| Première classe (FCL) | Beauté Naturelle (SBY) | Orage (SOG)           | Chocolat blanc (WHC)   |                       |                   |

### SONOMA - FINIS MÉLAMINÉS

|                        |                            |                        |                           |                          |                   |
|------------------------|----------------------------|------------------------|---------------------------|--------------------------|-------------------|
| Acajou absolu (ACJ)    | Nuit d'Orient (ASN)        | Cerisier Avant (AWC)   | Miel Avant (AWH)          | Noir (BLK)               | Blizzard (BZD)    |
| Matrice Blizzard (BMX) | Cobalt brossé (BRC)        | Érable clair (CMB)     | Espresso profond (DES)    | Blanc de blancs (DWT)    | Fashionista (FAS) |
| Première classe (FCL)  | Gris matrice (GRX)         | Lin Hayden (HLN)       | Acajou sur quartier (QTM) | Noce Biondo (NBL)        | Noce Grigio (NGL) |
| Noce Leggero (NEL)     | Noce Medio (NML)           | Beauté naturelle (SBY) | Poussière de pierre (SDT) | Lin couleur pierre (SLN) | Orage (SOG)       |
| String (STG)           | Matrice blanc studio (SWX) | Brou (WHE)             | Chocolat blanc (WHC)      | Cerisier d'hiver (WCR)   |                   |

### SONOMA - THERMOPLASTIQUE (DEVANT ET DESSUS)

|                       |                        |                       |                        |                       |                   |
|-----------------------|------------------------|-----------------------|------------------------|-----------------------|-------------------|
| Acajou absolu (ACJ)   | Érable clair (CMB)     | Gris hors série (CGY) | Espresso profond (DES) | Blanc de blancs (DWT) | Fashionista (FAS) |
| Première classe (FCL) | Beauté Naturelle (SBY) | Orage (SOG)           | Chocolat blanc (WHC)   |                       |                   |

### SONOMA - SURFACE SOLIDE (DESSUS UNIQUEMENT)

|                       |                             |                        |                          |                     |  |
|-----------------------|-----------------------------|------------------------|--------------------------|---------------------|--|
| Grade 1               | Grade 2                     |                        |                          |                     |  |
| Blanc de blancs (SWH) | Tempête beige (SBT)         | Mirage noir onyx (SBX) | Mirage blanc givré (SFW) | Pierre chaude (SHS) |  |
|                       | Spectre verre de lait (SMG) | Mélange nordique (SNM) |                          |                     |  |

### SONOMA - EXTRUSIONS D'ALUMINIUM

|              |                |                    |              |                      |                 |
|--------------|----------------|--------------------|--------------|----------------------|-----------------|
| Noir (BLK)   | Blizzard (BZD) | Café au lait (TLA) | Fusain (CHR) | Kahlua (TKA)         | Moka (TMO)      |
| Nevada (NEV) | Sierra (SCA)   | Argenté (SIL)      | Taupe (TPE)  | Avoine Grillée (TAO) | Tungstène (TUN) |

Pour le choix complet des textiles et finis pour milieu des soins de santé, veuillez consulter notre site [Web globalfurnituregroup.com](http://Web.globalfurnituregroup.com).

**TEXTILES DE SÉRIE**

|          |  |
|----------|--|
| Grade 1  | Bantam   |
| Grade 2  | Arc, Aristo, GC Linen, Release, Verve, Vitality  |
| Grade 3  | Canter EPU, Nomad  |
| Grade 4  | Abbey, Beeline EPU, California, Montana  |
| Grade 5  | Cinema, Cosmopolitan, Cover Cloth, Endurance EPU, Eon EPU, Groove EPU, Keynote, Lavish, Solitaire, Whit EPU          |
| Grade 6  | Faux Felt, Flock, Isabella   |
| Grade 7  | Affinity, Channel, Kit, Linnen, Luster, Moon Beam2, Oath, Palatine 2, Synergy  |
| Grade 8  | Rainwater, Silica, Silica Etch, Silica Leather, Silicone Element, Ultraleather Pro, Ultraleather Reef Pro, Viewpoint |
| Grade 9  | Silica Andy, Silica Stride   |
| Grade 10 | Silica Cusp, Silica Hiatus   |
| Grade 11 | Lumi, Silica Deflect, Silica Reach   |
| Grade 12 | No standard Global textiles - provided for grading GPM (Global purchased material, customer specified) textiles      |
| Grade 13 | Sail   |

**TABLEAU DE COMBINAISON DE DEUX GRADES - GLOBAL**

**PREMIER TEXTILE CHOISI**

|           |    |    |    |    |    |    |    |    |    |    |    |    |    |    |    |    |    |    |    |    |
|-----------|----|----|----|----|----|----|----|----|----|----|----|----|----|----|----|----|----|----|----|----|
|           | 1  | 2  | 3  | 4  | 5  | 6  | 7  | 8  | 9  | 10 | 11 | 12 | 13 | 14 | 15 | 16 | 17 | 18 | 19 | 20 |
| <b>1</b>  | 1  |    |    |    |    |    |    |    |    |    |    |    |    |    |    |    |    |    |    |    |
| <b>2</b>  | 2  | 2  |    |    |    |    |    |    |    |    |    |    |    |    |    |    |    |    |    |    |
| <b>3</b>  | 3  | 3  | 3  |    |    |    |    |    |    |    |    |    |    |    |    |    |    |    |    |    |
| <b>4</b>  | 3  | 4  | 4  | 4  |    |    |    |    |    |    |    |    |    |    |    |    |    |    |    |    |
| <b>5</b>  | 4  | 4  | 5  | 5  | 5  |    |    |    |    |    |    |    |    |    |    |    |    |    |    |    |
| <b>6</b>  | 5  | 5  | 5  | 6  | 6  | 6  |    |    |    |    |    |    |    |    |    |    |    |    |    |    |
| <b>7</b>  | 5  | 6  | 6  | 6  | 7  | 7  | 7  |    |    |    |    |    |    |    |    |    |    |    |    |    |
| <b>8</b>  | 6  | 6  | 7  | 7  | 7  | 8  | 8  | 8  |    |    |    |    |    |    |    |    |    |    |    |    |
| <b>9</b>  | 7  | 7  | 7  | 8  | 8  | 8  | 9  | 9  | 9  |    |    |    |    |    |    |    |    |    |    |    |
| <b>10</b> | 8  | 8  | 8  | 8  | 9  | 9  | 9  | 10 | 10 | 10 |    |    |    |    |    |    |    |    |    |    |
| <b>11</b> | 9  | 9  | 9  | 9  | 9  | 10 | 10 | 10 | 11 | 11 | 11 |    |    |    |    |    |    |    |    |    |
| <b>12</b> | 10 | 10 | 10 | 10 | 10 | 10 | 11 | 11 | 11 | 12 | 12 | 12 |    |    |    |    |    |    |    |    |
| <b>13</b> | 11 | 11 | 11 | 11 | 11 | 11 | 12 | 12 | 12 | 12 | 13 | 13 | 13 |    |    |    |    |    |    |    |
| <b>14</b> | 11 | 12 | 12 | 12 | 12 | 12 | 12 | 13 | 13 | 13 | 13 | 14 | 14 | 14 |    |    |    |    |    |    |
| <b>15</b> | 12 | 12 | 13 | 13 | 13 | 13 | 13 | 13 | 14 | 14 | 14 | 14 | 15 | 15 | 15 |    |    |    |    |    |
| <b>16</b> | 13 | 13 | 13 | 14 | 14 | 14 | 14 | 14 | 14 | 14 | 15 | 15 | 15 | 16 | 16 | 16 |    |    |    |    |
| <b>17</b> | 14 | 14 | 14 | 14 | 14 | 15 | 15 | 15 | 15 | 15 | 15 | 16 | 16 | 16 | 17 | 17 | 17 |    |    |    |
| <b>18</b> | 15 | 15 | 15 | 15 | 15 | 16 | 16 | 16 | 16 | 16 | 16 | 17 | 17 | 17 | 17 | 18 | 18 | 18 |    |    |
| <b>19</b> | 16 | 16 | 16 | 16 | 16 | 16 | 16 | 17 | 17 | 17 | 17 | 17 | 18 | 18 | 18 | 19 | 19 | 19 |    |    |
| <b>20</b> | 17 | 17 | 17 | 17 | 17 | 17 | 17 | 18 | 18 | 18 | 18 | 18 | 18 | 18 | 19 | 19 | 19 | 20 | 20 | 20 |

La combinaison de deux grades de tissus pour garnir un siège Global donnera le grade révisé indiqué dans le tableau ci-dessus.

- Hypothèses : Deux sièges ou plus sont commandés; s'il y a lieu, le motif du textile se répète sur une largeur d'au plus 15 po; le textile mesure au moins 54 po de largeur.
- Une image ou une esquisse montrant les endroits où les deux textiles doivent être posés doit être fournie au moment de la commande.
- Ce tableau ne peut être utilisé pour combiner plus de deux textiles. Une proposition de prix spéciale est nécessaire lorsqu'il s'agit de combiner trois textiles ou plus.

**AUTRES OPTIONS DE TEXTILE**

**TAG - textile acheté par Global (précisé par le client)**

Pour une plus grande sélection de textiles d'ameublement, veuillez consulter les sites Web suivants. Global se fera un plaisir de fournir le textile comme un TAG.

| Nom du fournisseur | Site Web         | Téléphone (échantillons) |
|--------------------|------------------|--------------------------|
| CF Stinson         | cfstinson.com    | 800.841.6279             |
| Maharam Textiles   | maharam.com      | 800.645.3943             |
| Mayer Fabrics      | mayerfabrics.com | 800.428.4415             |
| Momentum Textiles  | themomgroup.com  | 877.670.5002             |
| Morbern            | morbern.com      | 416.746.4484             |

Pour accéder à l'un des textiles sélectionnés du fournisseur pour une utilisation sur les produits pour milieu des soins de santé en tant que TAG, veuillez communiquer avec votre représentant ou le service à la clientèle de Global.

**NOTA : Veuillez communiquer avec le service à la clientèle de Global pour toute question concernant le classement en tant que TAG pour les textiles des fournisseurs mentionnés ci-dessus.**



# COMMENT COMMANDER AVEC DU TFC OU DU TAG

**VOUS TROUVEREZ CI-DESSOUS LES RENSEIGNEMENTS À FOURNIR LORS D'UNE COMMANDE METTANT EN JEU DU TFC (TEXTILE FOURNI PAR LE CLIENT) OU DU TAG (TEXTILE ACHETÉ PAR GLOBAL POUR LE COMPTE DU CLIENT). VEUILLEZ SUIVRE LES ÉTAPES CI-DESSOUS DE FAÇON À CE QUE VOTRE COMMANDE SOIT TRAITÉE RAPIDEMENT.**

1. Vous pouvez accéder à la « DEMANDE D'AUTORISATION – TFC/TAG » à partir du Centre de revendeurs ou directement en suivant ce lien : <https://www.globalfurnituregroupapps.com/COMForm>.

2. Remplissez la « DEMANDE D'AUTORISATION – TFC/TAG » en indiquant tous les renseignements nécessaires :

- Entrez le nom du revendeur, son adresse, le nom de la personne-ressource, le numéro de téléphone et l'adresse de courriel.
- Entrez le nom et la couleur du textile ainsi que le nom du fabricant et de l'usine (champs obligatoires).
- Entrez le numéro de modèle du siège et le nombre de sièges sur lesquels le textile doit être posé. Vous devez aussi choisir le sens de pose du textile pour l'assise et pour le dossier en cliquant sur l'image du siège, puis en choisissant le sens voulu. Si vous vous trompez, vous pouvez cliquer sur le texte « ici » sous l'image.

3. Une fois que vous avez entré tous les renseignements voulus, cliquez sur « Soumettre » au bas de l'écran. Vous recevrez une copie du formulaire par courriel et un numéro de référence pour vos dossiers. Le service des textiles de Global recevra également une copie

4. Lors de l'analyse du textile, le service des textiles peut vous demander de fournir un échantillon du textile pour approbation. De telles demandes seront faites pour tout textile n'ayant pas été approuvé auparavant.

**Veillez acheminer l'échantillon demandé par la poste au :**

Coordonnateur des textiles  
596, chemin Supertest  
Toronto (Ontario)  
M3J 2M6

5. Le service des textiles examinera votre demande et l'approuvera ou la refusera. Une fois la demande approuvée, vous recevrez un courriel contenant l'approbation avec le code du textile et la quantité de verges de textile à envoyer. Le courriel renfermera également une étiquette avec un code-barres que l'expéditeur doit joindre au textile qu'il envoie..

**Tous les clients canadiens et internationaux** doivent acheminer leurs textiles à :

Global Upholstery Co. Inc.  
596, chemin Supertest  
Toronto (Ontario)  
M3J 2M6

**COM / GPM(special) AUTHORIZATION REQUEST/TRACKING FORM**

**CUSTOMER INFORMATION** (To be filled by the Dealer) Use one form per fabric.  
*Note: Incomplete information may delay or prevent approval.*

Dealer/Company Name: \_\_\_\_\_ Email: \_\_\_\_\_  
Address: \_\_\_\_\_ City: \_\_\_\_\_ Postal Code: \_\_\_\_\_  
Contact Name: \_\_\_\_\_ Phone: \_\_\_\_\_  
P.O.#: \_\_\_\_\_ Contract #: \_\_\_\_\_ Date: \_\_\_\_\_  
Design Specifier of Record (if from request by Mill for Sales Commissions): \_\_\_\_\_

**FABRIC INFORMATION**

1. Fabric Name (series/style): \_\_\_\_\_  
Fabric color name and description (including specifically designed): \_\_\_\_\_  
2. Mill/Manufacturer name: \_\_\_\_\_ Mill phone#: \_\_\_\_\_  
Website address (if available): \_\_\_\_\_  
3. Specified fabric's country of origin (if available): \_\_\_\_\_  
4. Fabric Specification/data sheet (if available please upload and disregard step 5) Attached?  
 Yes, skip Step #5.  No, complete Step #5.  
5. Fabric content (% Cotton, % Polyester, etc.): \_\_\_\_\_  
Fabric Width: \_\_\_\_\_ Pattern Repeat: Warp: \_\_\_\_\_ Fill: \_\_\_\_\_  
Railroaded?  Yes  No FR Chemical?  Yes  No

**FABRIC APPLICATION INFORMATION**

| Chair Model | Qty. | Multi Fabric   | Special Instructions for CS and buyer | Special Instructions (e.g. reverse side, off dimensions/width pattern, sealed seam, moisture barrier, etc.)   |
|-------------|------|--|---------------------------------------|---|
|             |      | Yes <input type="radio"/><br>(Drawing attached)<br>No <input checked="" type="radio"/> |                                       | Sealed seam: Yes <input type="radio"/> No <input checked="" type="radio"/><br>Off Direction/tail end the pattern: Yes <input type="radio"/> No <input checked="" type="radio"/><br>Moisture barrier: Yes <input type="radio"/> No <input checked="" type="radio"/><br>Inside out: Yes <input type="radio"/> No <input checked="" type="radio"/><br>Other options: Yes <input type="radio"/> No <input checked="" type="radio"/> |

**FABRIC DIRECTION**

New fabric request  
Attach fabric sample (12" x width of fabric roll) in correct direction and side.  
 Previously approved fabric  
 Previous Global Approval/order # \_\_\_\_\_  
Attach textile sample (8" x 8" swatch) in correct direction and side.

CANADIAN AND INTERNATIONAL CUSTOMER  
Mail to: Fabric Coordinator, 596 Supertest Road, Toronto, Ontario, M3J 2M6

USA CUSTOMER  
Mail to: Customer Service Rep., 17 W Row Rd # 3136, Marlton, NJ 08053, USA

**GLOBAL UPHOLSTERY AUTHORIZATION** (To be filled by Global Upholstery)

Global Approval # \_\_\_\_\_ Fabric yard (required for the order) \_\_\_\_\_ Fabric code \_\_\_\_\_

Signature: \_\_\_\_\_ Print Name: \_\_\_\_\_ Date: \_\_\_\_\_  
Comment: \_\_\_\_\_

COM \*\* Customer's Own Material  
Once approved in data, send the specified fabric amount for order to: 596 Supertest Road, Toronto, Ontario, M3J 2M6

PS: 1. Global Upholstery cannot be responsible for fabric received without the Approval/ Acknowledgement # 2. Global requires MDW and Country of Origin for fabric supplied by customer from Mill to complete the order and for future references.

Submit Exit

Global réserve le droit de refuser un textile s'il est jugé inacceptable pour quelque raison que ce soit.

Global a pour mission d'offrir des gammes de meubles pour répondre aux besoins des milieux de soins de santé. Cette liste de prix courants illustrée est conçue pour permettre une consultation rapide et simple. Tous les produits y sont classés selon les catégories suivantes, soit « mobilier pour chambre personnelle », « tables », « sièges », et sont présentés par ordre numérique à l'intérieur de leur catégorie respective. Les illustrations au trait correspondent à des photographies réelles (dans la mesure du possible) pour permettre le repérage immédiat de tous les modèles d'une gamme particulière.

La vente de produits pour milieu des soins de santé s'effectue uniquement aux termes des modalités et des conditions habituelles de vente de Global faisant partie de cette liste de prix. Aux fins des présentes, par « acheteur » on entend tout revendeur ou toute autre personne qui achète initialement des produits directement de Global en vue de leur utilisation ou de leur revente. Ces modalités et conditions habituelles peuvent être modifiées ou complétées uniquement au moyen d'un document écrit distinct signé par le personnel autorisé de Global à son siège social à Toronto en Ontario, au Canada. Toute modalité ou condition apparaissant sur tout bon de commande ou autre formule (y compris un contrat type imprimé) utilisé par l'acheteur pour commander des marchandises et qui diffère des modalités et conditions habituelles de Global, ou qui est en sus de celles-ci ou incompatible avec celles-ci, sera nulle et non avenue.

L'ensemble des illustrations, des caractéristiques techniques et des prix figurant dans cette liste de prix est fondé sur les renseignements les plus récents sur les produits disponibles au moment de la publication. Global réserve le droit de modifier, en tout temps et sans préavis, les prix, les couleurs, les matériaux, les caractéristiques et les modèles offerts.

#### Description

Chaque produit illustré ou décrit dans la présente liste de prix est un produit standard pour milieu des soins de santé. Les options offertes sont indiquées au début des descriptions de chaque gamme. Les variations applicables à chaque gamme sont notées. Ces options offertes peuvent entraîner un délai de livraison plus long et un coût supplémentaire, et peut avoir une incidence sur la garantie offerte. Les dimensions et les poids indiqués sont des approximations et peuvent faire l'objet de légères modifications de temps à autre.

#### Prix et modalités de paiement

Les prix paraissant dans cette liste de prix, ainsi que ceux cités par Global, sont exprimés en dollars canadiens pour ce qui est des commandes expédiées à des destinations au Canada.

Lorsque la date d'expédition demandée est plus de 90 jours après la date de la commande, Global aura le droit d'utiliser des prix courants publiés en vigueur au moment de l'expédition.

Les commandes sont facturées au moment de l'expédition. Les modalités de paiement sont « Net dans 30 jours », à moins d'une indication contraire. L'acheteur convient que Global aura le droit d'imputer des frais totalisant 1,5 % par mois (18 % par année) à l'égard de toute facture en souffrance depuis plus de 30 jours.

Si le volume net annuel le plus récent de l'acheteur est inférieur à 5 000 \$, Global pourra suggérer que la commande soit acquittée d'avance.

Toutes les commandes seront reconnues dans la mesure où l'acheteur respecte la politique en matière de crédit en vigueur de Global.

Tout produit vendu par Global demeurera la propriété personnelle de Global jusqu'à ce que son prix ait été réglé en totalité.

Les prix mentionnés sont des prix courants suggérés uniquement et peuvent faire l'objet de modifications sans préavis. Toutefois, Global s'efforcera de tenir l'acheteur au courant de toute modification, y compris des modifications apportées aux prix.

#### Taxes

Les prix mentionnés dans cette liste de prix excluent toute taxe de vente, taxe d'utilisation, taxe de vente harmonisée (TVH), taxe d'accise ou autres taxes ou droits applicables, qui peuvent être à la charge de l'acheteur selon la facture établie par Global. Si l'acheteur demande une exemption au titre de telles taxes, il demeurera du ressort de l'acheteur de fournir un certificat d'exemption approprié à Global lors de la commande.

#### Modalités de commande

Global exige que toutes les commandes soient faites par écrit. Ces commandes écrites seront par la suite reconnues au moyen d'un accusé de réception de Global régissant l'opération.

L'accusé de réception décrira les articles qui doivent être livrés et une date d'expédition approximative. Il incombe à l'acheteur de vérifier l'exactitude du contenu de l'accusé de réception. Si l'accusé de réception comporte une erreur, l'acheteur doit en aviser un représentant du service à la clientèle de Global sans délai, par téléphone, et faire suivre une confirmation par écrit. Les dates d'expédition sont attribuées aux commandes en fonction des articles ayant le délai de fabrication le plus long (à moins qu'une expédition partielle n'ait été demandée).

Au moment de la commande, l'acheteur doit fournir les renseignements suivants :

1. Le numéro de compte (dans la mesure du possible).
2. Le numéro du bon de commande.
3. Le nom et les coordonnées de la personne à facturer ou du destinataire, ou les deux.
4. Le numéro intégral du modèle, le code du textile et les options choisies.
5. Les instructions particulières et les données d'étiquetage.
6. Les instructions relatives à l'expédition, notamment :
  - a. cueillette
  - b. programme de livraison de Global
  - c. transporteur public (fournir le nom du transporteur et le numéro de compte)
7. Le numéro de toute proposition de prix spéciale ou de meuble sur mesure (s'il y a lieu).
8. Pour les textiles fournis par le client (TFC), les textiles achetés par Global (TAG) ou les cuirs fournis par le client (CFC) - voir ci-dessous.
9. Pour ce qui est des propositions de prix spéciales ou des propositions relatives à des meubles sur mesure, indiquer le numéro de la proposition sur le bon de commande. En cas de modification, une nouvelle proposition de prix doit être obtenue avant de soumettre la commande. Il incombe au revendeur de s'assurer que les renseignements de la proposition sont exacts. Global n'assume aucune responsabilité pour les produits incorrects découlant d'erreurs dans la proposition.

Global vérifiera les points susmentionnés pour s'assurer de leur exactitude. Par ailleurs, Global traitera les commandes en utilisant les codes fournis par l'acheteur. Il incombe à l'acheteur de vérifier l'exactitude des prix. En cas d'inexactitude, il incombe à l'acheteur d'en aviser Global avant la facturation.

Il incombe à l'acheteur de fournir les renseignements exacts au moment de la commande. Si aucune option n'est choisie, le système entrera le produit de série. Pour ce qui est des commandes comportant des données incomplètes ou incorrectes (choix de finis, etc.), le début de la fabrication sera prévu au moment de la réception des renseignements complets ou exacts seulement.

#### Modifications et annulations

Après la date de l'accusé de réception de Global d'une commande d'un acheteur, la commande ne pourra être modifiée ou annulée par l'acheteur sans le consentement écrit de Global. Les articles devant être garnis d'un textile de commande spéciale (TAG) ne peuvent faire l'objet d'une modification ou d'une annulation une fois que le textile a été acheté. Les articles de commande spéciale ou ceux garnis d'un TFC ou d'un textile et déjà en cours de production ne peuvent faire l'objet d'une modification ou d'une annulation, en aucune circonstance. Les articles garnis d'un textile sont réputés être en cours de production à la date prévue de coupe du tissu. Les autres articles de série déjà en cours de production font l'objet de frais d'annulation minimums de 35 %.

#### Erreurs et omissions

Les prix cités, les accusés de réception et les factures peuvent faire l'objet de corrections si des erreurs ou des omissions sont relevées.

#### Roulettes

La liste de prix précise les roulettes de série pour chaque modèle de siège; dans la plupart des cas, il s'agit de roulettes C1 ou C65 prévues pour des planchers recouverts d'une moquette. Si le produit est destiné à être utilisé sur des surfaces à revêtement dur comme des carreaux de céramique, du béton, du linoléum ou du bois, il convient d'utiliser des roulettes différentes. Il incombe à l'acheteur d'établir si les roulettes de série d'un produit donné conviennent à l'utilisation prévue. La rubrique des roulettes et accoudoirs présente les différentes roulettes offertes par Global ainsi que leurs utilisations suggérées.

#### FINIS

##### Sièges - Finis peints

Un supplément sera exigé lorsque la couleur des bâtis peints n'est pas de série. Une proposition de prix spéciale est nécessaire.

##### Sièges – Teintures pour bois

Des frais initiaux ponctuels de 250 \$ (montant net) seront exigés pour l'ouverture d'un dossier de teinture de bois ou d'assortiment de couleurs hors série. Ces frais sont valables pour une période de cinq ans à compter de la date d'ouverture du dossier. Après cette période de cinq ans, des frais d'ouverture de dossier de 250 \$ seront à nouveau exigés. Certaines restrictions peuvent s'appliquer. Le client doit fournir un échantillon de 3 po x 3 po.

Pour l'application d'une teinture fournie par le client, un supplément de 10 % du prix courant par module sera exigé (en plus de tout autre supplément exigé selon les options choisies, le cas échéant). Pour les commandes mettant en jeu une teinture hors série pour des quantités de 30 articles et plus, le supplément pourra être réduit ou éliminé. Une [demande de produits sur mesure](#) doit être soumise pour obtenir une proposition de prix.

##### Teinture hors série de bois

La marche à suivre pour la teinture hors série de sièges en bois est la suivante. L'acheteur fait parvenir un échantillon du fini bois souhaité au Service des commandes spéciales. Plusieurs échantillons créés par Global lui seront retournés. L'acheteur ou l'utilisateuse final approuvera les échantillons et les retournera à Global, en conservant un pour ses dossiers. Global n'utilisera pas nécessairement la même espèce de bois mais produira une teinte qui s'approchera le plus possible de l'échantillon lorsqu'elle est appliquée à l'espèce de bois utilisée pour fabriquer le bâti du siège.

##### Classeurs

Aucun supplément n'est exigé pour les finis de série pour les articles de classement et de rangement. Tout fini hors série doit être approuvé par Global avant l'acceptation de la commande et un supplément pourra être exigé.

Un supplément de 10 % sera exigé pour les finis métalliques ou mica ainsi que pour les blancs spéciaux, peu importe le nombre d'articles visés par la commande.

##### Placages de bois

En raison de sa nature, les variations sont une caractéristique distinctive du bois. L'appariement exact de finis n'est donc pas toujours possible. Global n'assume aucune responsabilité si l'appariement des finis ne peut être réalisé.

## Tissu fourni par le client (TFC)

L'utilisation de TFC par le client doit être approuvée par Global avant l'acceptation de la commande. Veuillez remplir et soumettre la formule de demande d'autorisation. Cette formule peut être photocopiée au besoin. Le client doit fournir un échantillon de son textile mesurant 12 po sur 12 po, donner des instructions sur la façon de poser le textile et indiquer la quantité de textile envoyé. **Le métrage nécessaire sera fourni par le personnel de l'usine; une quantité supplémentaire de textile pourrait être requise si le modèle exige l'appariement de motifs.** Le client doit envoyer le textile au Service du TFC de Global à l'adresse indiquée sur les documents d'expédition 596, chemin Supertest, Toronto (Ontario) M3J 2M5 après l'approbation de Global. Si le TFC est difficile à poser, ou si le produit doit être modifié, des frais supplémentaires seront imputés. Global réserve le droit d'annuler une commande en tout temps si le TFC est inadéquat pour quelque raison que ce soit. Le TFC doit être expédié acquitté et port payé à l'usine de Global s'il y a lieu. De telles expéditions doivent porter clairement mention du numéro de commande de l'acheteur et de l'article pour lequel le textile est prévu. Le rendement du TFC une fois posé demeure l'unique responsabilité de l'acheteur. La garantie habituelle de Global à l'égard de ses produits ne s'appliquera pas aux TFC.

Le prix d'un article garni d'un TFC est le prix du grade le moins élevé publié pour la gamme. Le métrage requis pour les commandes mettant en jeu du TFC est approximatif et figure à côté de chaque article de la liste de prix. Le métrage indiqué se fonde sur la quantité de textile nécessaire pour la coupe et le garnissage d'un siège simple avec un tissu d'un motif uni. Pour les textiles à motifs ou pour les commandes avec TFC de 10 sièges ou plus, le métrage peut varier considérablement. Il est donc nécessaire de consulter le service à la clientèle pour recalculer le métrage requis.

## Classement des textiles

Le prix de tous les produits est établi en fonction du textile de série de l'article et du classement de ce textile. Un produit peut parfois être garni d'un textile de grade inférieur au même prix que le produit de série. Se reporter à la rubrique des textiles et finis du site [globalfurnituregroup.com](http://globalfurnituregroup.com) pour les différents grades.

La combinaison de deux textiles de grades différents sur un même siège peut entraîner une révision du grade. Se reporter au tableau de combinaison de grades à la rubrique des textiles et finis. Pour plus de deux textiles, une proposition de prix spéciale est nécessaire.

## Textile précisé par le client acheté par Global (TAG)

Global peut acheter un textile précisé par le client. L'utilisation de TAG doit être approuvée par Global avant l'acceptation de la commande. Si le textile est difficile à poser, ou si le produit doit être modifié, des frais supplémentaires seront imputés. Global réserve le droit d'annuler une commande en tout temps si le TAG est inadéquat pour quelque raison que ce soit. Le rendement du TAG une fois posé demeure l'unique responsabilité du fournisseur du textile. La garantie habituelle de Global à l'égard de ses produits ne s'appliquera pas aux TAG.

## Cuir fourni par le client (CFC)

Certains sièges ne peuvent être garnis de cuir. Veuillez consulter les notes de la gamme en question pour déterminer si un rembourrage en cuir est possible. Le prix d'un article garni d'un CFC est le prix du grade le moins élevé (cuir ou tissu) publié pour la gamme.

## Tissus d'ameublement

De légères variations de la couleur peuvent survenir d'un lot de teinture à un autre. Bien que Global s'efforce de les limiter, de telles variations se produiront et elles doivent être acceptées comme une occurrence normale. Ces variations ne seront pas réputées être un défaut.

## Cuir

Le cuir étant un produit naturel, il faut s'attendre à des variations, variations qui surviennent naturellement. Avec le temps et l'usage, le cuir acquiert une certaine patine. Sa couleur change légèrement. Il s'étire, s'assouplit, se lustre, s'enrichit. Toutes ces caractéristiques sont le propre d'un cuir véritable et ne sauraient être considérées des défauts.

## Métrage

Le métrage nécessaire (en verges) est calculé selon des tissus sans motif d'une largeur de 54 po pour les sièges et de 63 po pour les cloisons. Le calcul du métrage est exprimé en mesures impériales.

## Accoudoirs

Un vaste choix d'accoudoirs est offert pour certaines gammes. Se reporter au tableau des accoudoirs.

## Poids

Sièges, le poids de l'article proprement dit et le poids par boîte sont indiqués. Mobilier, le poids par boîte est indiqué.

## Retards

L'accusé de réception de Global mentionnera une date d'expédition, laquelle constitue l'estimation la plus exacte possible de Global au moment où la commande est reconnue. Cependant, Global n'assumera aucune obligation ou responsabilité envers l'acheteur pour défaut d'expédier la marchandise à la date précisée, à moins que Global n'ait convenu d'une date ferme et non équivoque d'expédition dans un document écrit distinct exécuté par son personnel autorisé à son siège social. En outre, Global ne sera pas tenue responsable des pertes ou dommages découlant d'un retard ou d'un défaut de livraison ou de tout autre défaut d'exécuter l'entente, en totalité ou en partie, intervenue entre les parties à l'égard des marchandises présentées au recto de l'accusé de réception lorsqu'un tel retard, un tel défaut, une telle perte ou un tel dommage est la conséquence immédiate d'un acte d'une instance gouvernementale ou d'une subdivision politique de celle-ci, d'une révolution, d'une émeute, d'un désordre civil ou de troubles publics, d'un retard ou d'un défaut de transport, d'une grève parmi ou entre des syndicats de travailleurs ou autre conflit de travail, d'un retard ou de l'incapacité d'obtenir des matériaux et des installations, d'un incendie, d'une inondation, d'un cas de force majeure ou de toute autre cause qui ne peut raisonnablement être contrôlée par Global.

## Franco à bord (FOB)

Le point d'expédition FOB est l'usine de Global à Toronto en Ontario, au Canada.

## Expéditions par service de messagerie

Ce symbole signale un produit pouvant être expédié par un service de messagerie comme FedEx, Purolator, CanPar ou UPS.

## Expédition

L'acheteur doit choisir, au moment de la commande, un de deux modes de paiement des frais de transport. Global n'effectuera aucun expédition à un utilisateur final, à moins qu'une entente spéciale n'ait été prise.

1. FOB point d'expédition, port dû - cueillette et transporteur public;
2. FOB point d'expédition, fret payé d'avance et facturé à l'acheteur - programme de livraison de Global.

Toutes les livraisons se font de quai à quai.

## Service

Les demandes de service relèvent habituellement des revendeurs autorisés de Global. Lorsque la résolution de problèmes ne peut s'effectuer sur place, les problèmes doivent être portés à l'attention du Service à la clientèle de Global.

Global/Express (Canada)

Tél. : (905) 660-5101 ou 1-800-567-8901

Télééc. : (905) 660-4759 ou 1-800-375-5134

Global International

Tél. : (416) 661-3660

Télééc. : (416) 661-661-0983 ou 1-877-585-5579

## Rendus

Aucun rendu sur ventes ne sera accepté sans le consentement écrit de Global et sans instructions d'expédition de Global. Des frais minimums de reprise de stock de 35 % seront déduits de tout rendu autorisé aux fins de crédit ou de remboursement, pourvu que les biens soient reçus par Global dans le même état qu'à leur départ de l'usine. Ces frais peuvent être plus élevés selon le genre de produit. Tous les rendus autorisés doivent porter clairement mention du numéro d'autorisation de marchandises rendues (AMR) de Global. Global ne sera pas responsable des frais de transport. Aucun crédit ne sera accordé si les biens ne peuvent être utilisés comme biens neufs. Les articles de commande spéciale, les articles hors série et les articles mettant en jeu du TFC ne peuvent en aucun cas être rendus. Tous les rendus doivent être approuvés et autorisés par écrit par le service à la clientèle de Global. Global réserve le droit de refuser la livraison de tout rendu non autorisé.

## Demandes d'indemnisation

Tous les biens sont vendus FOB usine ou centre de distribution. Global n'est pas responsable des dommages survenus pendant le transport (ou en cours de stockage). Le transporteur accepte toute marchandise reçue en bon état apparent au moyen de sa signature. Il incombe à l'acheteur d'examiner les marchandises dès leur réception et de produire toute demande d'indemnisation auprès du transporteur pour les pertes ou les dommages survenus au produit pendant le transport, y compris les dommages non apparents.

Toute demande d'indemnisation signifiée à Global à l'égard de défauts apparents, d'erreurs ou de manques doit être faite par l'acheteur, par écrit, dans un délai de quinze (15) jours ouvrables suivant la livraison. Si l'acheteur omet de signifier une demande d'indemnisation à Global dans ce délai de quinze (15) jours ouvrables, l'acheteur sera réputé avoir accepté la livraison des biens et s'être désisté de réclamer une indemnisation à l'égard de défauts apparents, d'erreurs ou de manques.

## Suspension

En cas de non-paiement par l'acheteur de toute somme due à Global, ou dans le cas où la situation financière de l'acheteur devient insatisfaisante pour Global, Global aura le droit de reporter ou de faire cesser l'expédition de toute marchandise jusqu'à ce que le manquement soit réparé ou jusqu'à ce que l'acheteur donne l'assurance d'un paiement à Global.

## Droit d'auteur

L'ensemble des catalogues, photographies, dessins, listes de prix et autres documents imprimés est protégé par le droit d'auteur. Tous droits réservés.

## Marques de commerce

Toutes les marques de commerce sont la propriété de Global Furniture Group et utilisées sous licence, à l'exception de la marque OBUSFORME<sup>SM</sup>, propriété d'OBUSFORME LTD CO., filiale de Homematics Inc., de la marque MORCARE<sup>SM</sup>, propriété de MORBERN INC., de la marque Perma-Mesh, propriété de J.B. RESEARCH INC. OBUSFORME<sup>MD</sup> et le dossier distinctif sont des marques de commerce déposées d'OBUSFORME LTD CO.

## Dessins, modèles et brevets

Bon nombre des produits fabriqués par Global sont protégés par des enregistrements de dessins, des brevets de dessin ou modèle, ou des brevets. Les modèles et les caractéristiques techniques peuvent être modifiés, complétés ou abandonnés, sans préavis.

Pour une liste complète des brevets délivrés ou des marques déposées, veuillez consulter le site [globalfurnituregroup.com](http://globalfurnituregroup.com).

## Cubage

Le cubage cité est une mesure approximative en pieds cubes utilisée pour calculer les frais de transport. Le chiffre indiqué est le volume total qu'occupe un article aux fins de l'expédition (p. ex., si un article est expédié en 2 boîtes, le volume cité représente le cubage des deux boîtes ensemble) et pourra être modifié sans préavis. Il est plus économique d'acheter le nombre d'articles précisé par boîte.

**Expéditions combinées**

Global s'efforcera de combiner des expéditions et des commandes à la demande écrite de l'acheteur. Cependant, Global ne pourra être tenue responsable lorsqu'elle ne peut donner suite à une telle demande.

**Offre de vente**

La possession de cette liste de prix ou de toute autre documentation ne signifie pas que Global est disposée à vendre au détenteur et ne sera pas interprétée comme une offre directe de vente.

*En cas de conflit entre :* i) les prix figurant dans les logiciels fournis au client par Global ou par quiconque pour le compte de Global; et ii) les prix courants actuels publiés sur le site Web de Global, les prix les plus récents prévaudront.

**Homologation**

Les produits de Global sont soumis à des essais rigoureux et bon nombre d'entre eux sont conformes ou surpassent les exigences des normes d'essai les plus rigoureuses du secteur.

**Limitation de responsabilité**

Les mesures métriques présentées ne sont fournies qu'à titre de renseignement. En cas de divergence entre les mesures impériales et les mesures métriques, les mesures impériales prévaudront. Les prix mentionnés sont des prix courants suggérés par le fabricant au moment de l'impression. Les prix à jour figurent sur le site Web de Global. Toutes les taxes applicables sont en sus. Les descriptions, caractéristiques et prix peuvent faire l'objet de modifications sans préavis. Les erreurs et omissions peuvent faire l'objet de corrections.

Des mises à jour sont publiées périodiquement. Pour en prendre connaissance, veuillez consulter la mise à jour, en format PDF, au site Web [globalfurnituregroup.com](http://globalfurnituregroup.com). Global garantit à l'acheteur original que tous ses produits commerciaux sont libres de tout défaut de matériel et de fabrication, pour la durée de vie du produit.

**Exigences de codes de prévention des incendies**

L'État de la Californie a récemment abrogé la norme CAL TB133, mais des demandes comportant cette exigence peuvent encore être présentées, du moins jusqu'à ce que les codes locaux en matière de prévention des incendies soient actualisés ou qu'une norme nationale soit adoptée.

L'industrie a choisi d'adopter la norme CAL TB117-2013 comme la norme reconnue en matière d'incendie. Les produits de Global respecteront donc cette norme. La norme CAL TB117 décrit les critères de rendement et les méthodes d'essai de la résistance à la combustion des tissus d'ameublement, des matériaux barrière, de la bourre et des tabliers utilisés en rembourrage de meubles. La résistance à la combustion est testée au moyen d'essais de brûlure de cigarette.

La norme CAL TB117-2013 ne requiert pas l'emploi d'un coupe-feu ou d'autres matériaux pour répondre aux exigences. Toutes les mousses et tous les textiles de Global (de série et TAG) respectent les exigences de la norme CAL TB117-2013 et sont libres de produits chimiques nocifs. Global peut fournir, sur demande, des certifications CAL TB117-2013 obtenues de tierces parties pour tout textile ou toute mousse, par modèle.

Il arrive qu'un chef des services des incendies exige qu'un produit réponde aux exigences de la norme « NFPA 261 ». Les essais selon cette norme ne sont pas exigés par notre secteur d'activité et ne sont pas effectués par Global. La norme CAL TB117 2013 en est l'équivalent, et elle peut être acceptée au gré du chef des services des incendies.

**MISE EN GARDE - SIÈGES  
POUR PRÉVENIR LES DÉFAILLANCES ET LE RISQUE DE  
BLESSURES**

S'assurer que le siège choisi convient à l'utilisation envisagée et tient compte du poids de l'utilisateur prévu. L'utilisation de certains sièges n'est pas recommandée pour les utilisateurs d'un poids supérieur à une certaine limite. Examiner le siège périodiquement pour repérer des fissures ou autres défauts visibles et resserrer toutes les vis, tous les boulons et toutes les molettes réglables au besoin. Si le siège est endommagé ou instable, le retirer immédiatement du service.

Les renseignements ou les suggestions à l'égard des applications, des caractéristiques ou de la conformité à des codes ou à des normes ne sont donnés qu'à titre de renseignement. Aucune déclaration n'est faite quant à leur exactitude ou à leur pertinence. Global décline toute responsabilité légale. Il incombe à l'utilisateur de vérifier la pertinence de tout renseignement et le caractère adéquat de tout produit compte tenu de l'usage qu'il entend en faire. Global réserve le droit de modifier les modalités et conditions assortissant la liste de prix, en tout temps et sans préavis.

**Cette liste de prix est en vigueur à compter de janvier 2023.**

Global garantit à l'acheteur original que tous ses produits commerciaux sont libres de tout défaut de matériel et de fabrication, pour la durée de vie du produit.

Les produits qui auront fait l'objet d'un recours en garantie en bonne et due forme seront, au choix de Global, réparés ou remplacés par Global. La présente garantie ne vise que les produits fabriqués après le 22 mars 2016.

Global ne fait aucune garantie que l'un quelconque de ses produits convient à un usage particulier et ne peut faire aucune autre garantie, expresse ou tacite, autre que les garanties expresses contenues aux présentes. Les codes et les normes variant d'un territoire à l'autre, toute mention de conformité à de tels codes ou à de telles normes n'est faite que pour des raisons pratiques et sans déclaration quant à l'exactitude ou à la pertinence. L'utilisateur doit donc vérifier la pertinence des renseignements ou s'assurer que le produit en question convient à l'utilisation qu'il compte en faire. En aucun cas Global ne sera-t-elle soumise à une obligation délictuelle ou contractuelle à l'égard de toute perte ou de tout dommage direct, particulier, accessoire, consécutif ou punitif.

## Gamme générale de sièges pour milieu des soins de santé

La garantie pour la gamme générale de sièges pour milieu des soins de santé de Global vise l'ensemble des pièces et éléments composant les sièges, entre autres les cylindres pneumatiques, piétements, roulettes, patins, bâtis, accoudoirs, assises et dossiers en plastique et autres éléments de structure.

La garantie est valable uniquement dans le cas d'une utilisation correspondant à un quart de travail simple régulier, soit huit heures par jour et au total 40 heures par semaine. Des restrictions de charges s'appliquent. Veuillez consulter les descriptions propres aux divers produits.

Les exceptions à la garantie visant la gamme générale de sièges sont les suivantes :

- la mousse, textiles d'ameublement (présenté sur les cartes d'échantillons de textiles de série de Global et de textiles de marque d'autres fabricants commercialisés par Global), tissus maillés et éléments électriques, lesquels sont garantis pour une période de cinq (5) ans
- les mécanismes de commande, lesquels sont garantis pour une période de douze (12) ans
- les sièges haut rendement ne font pas partie de la gamme générale de sièges pour milieu des soins de santé (voir ci-dessous pour les exceptions à la garantie)

## Sièges haut rendement / bariatriques

Global offre des produits conçus pour des applications quarts multiples (24 heures par jour, 7 jours par semaine) et pour des utilisateurs de plus forte taille, et dont la capacité peut atteindre 350 livres, 500 livres ou 750 livres, selon la gamme ou le modèle. Global garantit ces produits pour une période de douze (12) ans à l'acheteur original. Cette garantie couvre toutes les pièces (mécanismes de commande, cylindres pneumatiques, piétements, roulettes, patins, bâtis, accoudoirs, assises et dossiers en plastique, etc.) dans le cas d'une utilisation de 24 heures par jour, 7 jours par semaine, à l'exception de la mousse, rembourrage et textiles, lesquels sont garantis pour une période de cinq (5) ans. Pour être admissibles à la présente garantie, les sièges utilisés dans le cadre d'applications à quarts multiples doivent être garnis d'un tissu dont la résistance à l'abrasion dépasse 100 000 doubles frottements. Se reporter au site [globalfurnituregroup.com](http://globalfurnituregroup.com) pour une liste actualisée des séries et modèles admissibles.

## Classeurs, bureaux, mobilier modulaire, tables et accessoires

Global garantit à l'acheteur original l'ensemble des pièces et éléments composant les classeurs et les modules de rangement en métal, les bureaux en mélamine et en bois, les tables en mélamine et en bois et les pieds en métal pour la durée de vie du produit.

### Garantie relative aux sièges - Sommaire

| Type de siège   | Garantie à l'acheteur original à l'égard des pièces et éléments | Durée d'utilisation aux termes de la garantie | Exceptions  |
|---|---|---|---|
| Gamme générale de sièges pour milieu des soins de santé | garantie à vie  | 8 heures par jour, 5 jours par semaine        | mousse/textile/tissu maillé/éléments électriques - 5 ans<br>mécanismes de commande - 12 ans |
| Sièges haut rendement / bariatriques                    | 12 ans  | 24 heures par jour, 7 jours par semaine       | mousse et textile - 5 ans   |

### Garantie relative aux classeurs, bureaux, mobilier modulaire, tables et accessoires - Sommaire

| Type de produit   | Garantie à l'acheteur original à l'égard des pièces et éléments | Exceptions   |
|---|---|--|
| Modules de rangement et de classement en métal                  | garantie à vie  | aucune   |
| Bureaux et mobilier modulaire en mélamine, stratifié ou placage | garantie à vie  | Textile pour tableaux punaisables, éléments électriques, appareils d'éclairage - 5 ans |
| Tables de conseil, de conférence et de formation                | garantie à vie  | Éléments électriques - 5 ans<br>Pièces mobiles - 5 ans                                 |
| Tables de lit   | 2 ans   | aucune   |

### La garantie Global ne vise pas (peu importe la catégorie de produits) ce qui suit :

- une usure modeste ou normale pouvant survenir avec le temps
- les défaillances attribuables à la négligence, à une utilisation abusive ou à un accident
- le défaut d'utiliser, d'installer ou d'entretenir les produits conformément aux instructions et aux mises en garde écrites de Global
- la modification, les ajouts ou la réparation par des méthodes autres que celles approuvées par Global
- les dommages causés par un transporteur durant le transport, en cours de stockage ou durant la livraison, ou par un installateur
- l'appariement de couleurs, du veinage ou de textures de matières naturelles (bois, cuir, etc.)
- les produits exposés à des températures chaudes ou froides extrêmes ou à des milieux très secs ou très humides
- la solidité de la couleur ou l'appariement de couleurs de textiles ou l'uniformité de la couleur de textiles de différents lots de teinture
- les dommages causés par le marquage ou le maculage, par des objets tranchants, ou les empreintes laissées par des instruments
- les dommages causés par l'exposition de textiles ou de surfaces en bois ou en mélamine au soleil (y compris les rayons UV)
- les produits utilisés à des fins de location
- les pièces de remplacement achetées, lesquels sont assortis d'une garantie d'un (1) an
- le non-respect des instructions de nettoyage, d'entretien ou de désinfection recommandées par le fournisseur du textile

La garantie ne couvre pas les frais de transport ou de main-d'œuvre. La réparation ou le remplacement d'un produit s'effectue au gré de Global.

## Textiles

Global garantit les tissus, les vinyles et les cuirs de Global et ceux de marque d'autres fabricants commercialisés par Global et figurant sur ses cartes d'échantillons pour une période de cinq (5) ans. Global ne garantit pas les tissus fournis par le client (TFC) ou les tissus achetés par Global (TAG) à la demande expresse du client, ni les tissus catégorisés et achetés par Global pour le compte d'un client. Pour TFC ou TAG, l'utilisateur doit s'informer auprès du fournisseur du textile en question quant aux propriétés du textile et aux détails de la garantie. Consultez notre site Web [globalfurnituregroup.com](http://globalfurnituregroup.com) pour des renseignements détaillés sur les produits et instructions de nettoyage et de désinfection. L'utilisation inappropriée de produits de nettoyage ou de désinfection pourrait annuler la garantie.

Les textiles et finis de Global sont périodiquement actualisés pour répondre à la demande et aux tendances du marché. Par conséquent, certains textiles ou finis peuvent être abandonnés soit par Global, soit par le fabricant. En cas d'abandon d'un textile ou d'un fini, Global prendra toutes les mesures utiles et raisonnables pour offrir un produit de remplacement comparable.



|                   |                |                 |     |                      |     |                      |          |                   |     |                   |          |
|-------------------|----------------|-----------------|-----|----------------------|-----|----------------------|----------|-------------------|-----|-------------------|----------|
| 2125WS.....       | 123            | GC3483.....     | 125 | GC3620LCA.....       | 200 | GC3626HBCA-TOP.....  | 199      | GC3641WLA.....    | 213 | GC3674R-HP.....   | 207      |
| 2180.....         | 123            | GC3554.....     | 53  | GC3620LCAL.....      | 200 | GC3626HB-TOP.....    | 198      | GC3641WLAM.....   | 213 | GC3674R-LP.....   | 207      |
|                   |                | GC3554F.....    | 53  | GC3620LCAM.....      | 200 | GC3626TOP.....       | 197      | GC3641WLCA.....   | 213 | GC3674RM-HP.....  | 207      |
| AL00975COREK..... | 19             | GC3554V.....    | 53  | GC3620LNA.....       | 199 | GC3626W.....         | 164      | GC3641WLCAM.....  | 213 | GC3674RM-LP.....  | 207      |
| AL00975KEY.....   | 19             | GC3554VF.....   | 53  | GC3620NA.....        | 158 | GC3626WCA.....       | 164      | GC3641WRA.....    | 213 | GC3674WL-HP.....  | 206      |
|                   |                | GC3555.....     | 53  | GC3620RA.....        | 199 | GC3626WHBCA-TOP..... | 199      | GC3641WRAM.....   | 213 | GC3674WL-LP.....  | 206      |
| C1SET.....        | 273            | GC3555F.....    | 53  | GC3620RAM.....       | 199 | GC3626WHB-TOP.....   | 198      | GC3641WRCA.....   | 213 | GC3674WLM-HP..... | 206      |
| C7SET.....        | 273            | GC3555V.....    | 53  | GC3620RC.....        | 158 | GC3626WTOP.....      | 197      | GC3641WRCAM.....  | 213 | GC3674WLM-LP..... | 206      |
| C9RSET.....       | 273            | GC3555VF.....   | 53  | GC3620RCA.....       | 200 | GC3628.....          | 160      | GC3642.....       | 177 | GC3674WR-HP.....  | 206      |
| C10RSET.....      | 273            | GC3556.....     | 54  | GC3620RCAL.....      | 200 | GC3628CA.....        | 161      | GC3642CA.....     | 177 | GC3674WR-LP.....  | 206      |
| C10SET.....       | 273            | GC3556V.....    | 54  | GC3620RCAM.....      | 200 | GC3628W.....         | 164      | GC3642CAL.....    | 177 | GC3674WRM-HP..... | 206      |
| C14RSET.....      | 273            | GC3557L.....    | 54  | GC3620RNA.....       | 199 | GC3628WCA.....       | 164      | GC3642TOP.....    | 211 | GC3674WRM-LP..... | 206      |
| C65RSET.....      | 273            | GC3557LF.....   | 54  | GC3620TOP.....       | 196 | GC3630.....          | 161      | GC3642W.....      | 179 | GC3675L-HP.....   | 207      |
| C65SET.....       | 273            | GC3557LV.....   | 54  | GC3620W.....         | 161 | GC3630CA.....        | 161      | GC3642WCA.....    | 179 | GC3675L-LP.....   | 207      |
| C66RSET.....      | 273            | GC3557LVF.....  | 54  | GC3620WCA.....       | 161 | GC3630W.....         | 165      | GC3643.....       | 178 | GC3675LM-HP.....  | 207      |
| C82SET.....       | 273            | GC3557R.....    | 54  | GC3620WF.....        | 161 | GC3630WCA.....       | 165      | GC3643CA.....     | 178 | GC3675LM-LP.....  | 207      |
|                   |                | GC3557RF.....   | 54  | GC3620WFCA.....      | 161 | GC3631.....          | 167      | GC3643CAL.....    | 178 | GC3675R-HP.....   | 208      |
| GC3.....          | 63             | GC3557RV.....   | 54  | GC3620WLA.....       | 199 | GC3631CA.....        | 167      | GC3643TOP.....    | 211 | GC3675R-LP.....   | 208      |
| GC3-36L.....      | 62             | GC3557RVF.....  | 54  | GC3620WLAM.....      | 199 | GC3631CARC.....      | 168      | GC3643W.....      | 179 | GC3675RM-HP.....  | 208      |
| GC3-36LH.....     | 62             | GC3558L.....    | 55  | GC3620WLCA.....      | 200 | GC3631F.....         | 167      | GC3643WCA.....    | 180 | GC3675RM-LP.....  | 208      |
| GC3-42L.....      | 62             | GC3558LF.....   | 55  | GC3620WLCAM.....     | 200 | GC3631FCA.....       | 167      | GC3651.....       | 189 | GC3675WL-HP.....  | 207      |
| GC3-42LH.....     | 62             | GC3558LV.....   | 55  | GC3620WLN.....       | 199 | GC3631NA.....        | 168      | GC3651W.....      | 190 | GC3675WL-LP.....  | 207      |
| GC3-DAHN.....     | 39             | GC3558LVF.....  | 55  | GC3620WNA.....       | 162 | GC3631RC.....        | 167      | GC3652.....       | 189 | GC3675WLM-HP..... | 207      |
| GC3-DALN.....     | 39             | GC3558R.....    | 55  | GC3620WRA.....       | 199 | GC3631TOP.....       | 197      | GC3652W.....      | 190 | GC3675WLM-LP..... | 207      |
| GC3-NUG.....      | 39, 63         | GC3558RF.....   | 55  | GC3620WRAM.....      | 199 | GC3631W.....         | 172      | GC3653.....       | 189 | GC3675WR-HP.....  | 208      |
| GC3-NUGH.....     | 39, 63         | GC3558RV.....   | 55  | GC3620WRCA.....      | 200 | GC3631WCA.....       | 172      | GC3653W.....      | 190 | GC3675WR-LP.....  | 208      |
| GC1104.....       | 249            | GC3558RVF.....  | 55  | GC3620WRCAM.....     | 200 | GC3631WF.....        | 172      | GC3655.....       | 170 | GC3675WRM-HP..... | 208      |
| GC1105.....       | 249            | GC3559L.....    | 55  | GC3620WRNA.....      | 199 | GC3631WFCA.....      | 172      | GC3655CA.....     | 170 | GC3675WRM-LP..... | 208      |
| GC1109.....       | 249            | GC3559LV.....   | 55  | GC3621.....          | 158 | GC3631WNA.....       | 172      | GC3655CARC.....   | 170 | GC3676.....       | 181      |
| GC1110.....       | 250            | GC3560.....     | 56  | GC3621CA.....        | 158 | GC3632.....          | 168      | GC3655F.....      | 170 | GC3676CFA.....    | 216      |
| GC2173.....       | 121            | GC3560F.....    | 56  | GC3621TOP.....       | 196 | GC3632CA.....        | 168      | GC3655FCA.....    | 170 | GC3676HB.....     | 181      |
| GC2173HB.....     | 121            | GC3560V.....    | 56  | GC3621W.....         | 162 | GC3632CARC.....      | 169      | GC3655NA.....     | 171 | GC3676HB-TOP..... | 211      |
| GC2174.....       | 122            | GC3560VF.....   | 56  | GC3621WCA.....       | 162 | GC3632F.....         | 168      | GC3655RC.....     | 171 | GC3676LA.....     | 216      |
| GC2174HB.....     | 122            | GC3561.....     | 56  | GC3622.....          | 158 | GC3632FCA.....       | 168      | GC3655TOP.....    | 198 | GC3676RA.....     | 216      |
| GC2180.....       | 122            | GC3561F.....    | 56  | GC3622CA.....        | 159 | GC3632NA.....        | 169      | GC3655W.....      | 174 | GC3677.....       | 181      |
| GC2183.....       | 122            | GC3561V.....    | 56  | GC3622LA.....        | 201 | GC3632RC.....        | 168      | GC3655WCA.....    | 174 | GC3677HB.....     | 182      |
| GC2183HB.....     | 122            | GC3561VF.....   | 56  | GC3622LCA.....       | 201 | GC3632W.....         | 172      | GC3655WF.....     | 174 | GC3677HB-TOP..... | 212      |
| GC2184.....       | 123            | GC3562.....     | 56  | GC3622LCAL.....      | 201 | GC3632WCA.....       | 172      | GC3655WFCA.....   | 174 | GC3678.....       | 182      |
| GC2194.....       | 123            | GC3562V.....    | 56  | GC3622LNA.....       | 200 | GC3632WF.....        | 172      | GC3655WNA.....    | 174 | GC3678HB.....     | 182      |
| GC2195.....       | 123            | GC3563L.....    | 57  | GC3622TLA.....       | 201 | GC3632WFCA.....      | 172      | GC3656.....       | 171 | GC3678HB-TOP..... | 212      |
| GC3001.....       | 85             | GC3563LV.....   | 57  | GC3622TLCA.....      | 202 | GC3632WNA.....       | 173      | GC3656CA.....     | 171 | GC3679.....       | 182      |
| GC3002.....       | 76, 83, 84, 86 | GC3563R.....    | 57  | GC3622TLCAL.....     | 202 | GC3636.....          | 169      | GC3656TOP.....    | 198 | GC3679HB.....     | 182      |
| GC3003.....       | 86             | GC3563RV.....   | 57  | GC3622TRA.....       | 201 | GC3636W.....         | 173      | GC3656W.....      | 175 | GC3679HB-TOP..... | 212      |
| GC3010.....       | 89             | GC3564L.....    | 57  | GC3622TRCA.....      | 202 | GC3636WCA.....       | 173      | GC3656WCA.....    | 175 | GC3681.....       | 147, 150 |
| GC3011.....       | 88             | GC3564LV.....   | 57  | GC3622TRCAL.....     | 202 | GC3637.....          | 156, 165 | GC3657.....       | 171 | GC3681-20.....    | 147      |
| GC3012.....       | 88             | GC3564R.....    | 57  | GC3622W.....         | 162 | GC3637CA.....        | 156, 165 | GC3657W.....      | 175 | GC3681XH.....     | 147      |
| GC3013.....       | 88             | GC3564RV.....   | 57  | GC3622WCA.....       | 162 | GC3637TOP.....       | 197      | GC3661-HP.....    | 60  | GC3682.....       | 148      |
| GC3014.....       | 88             | GC3565L.....    | 57  | GC3622WLA.....       | 201 | GC3637W.....         | 156, 165 | GC3661-LP.....    | 60  | GC3682-20.....    | 148      |
| GC3021.....       | 86             | GC3565LV.....   | 57  | GC3622WLCA.....      | 201 | GC3637WCA.....       | 156, 166 | GC3662-HP.....    | 60  | GC3682XH.....     | 148      |
| GC3022.....       | 86             | GC3566.....     | 58  | GC3622WLNA.....      | 200 | GC3638.....          | 169      | GC3662-LP.....    | 60  | GC3683.....       | 148      |
| GC3023.....       | 86             | GC3567.....     | 58  | GC3622WTLA.....      | 201 | GC3638CA.....        | 169      | GC3663-HP.....    | 60  | GC3683-20.....    | 148      |
| GC3023-S.....     | 86             | GC3605.....     | 185 | GC3622WTLCA.....     | 202 | GC3638TOP.....       | 197      | GC3663-LP.....    | 60  | GC3683XH.....     | 148      |
| GC3031.....       | 87             | GC3606.....     | 185 | GC3622WTRA.....      | 201 | GC3638W.....         | 173      | GC3664-HP.....    | 59  | GC3684.....       | 148      |
| GC3031-S.....     | 87             | GC3607.....     | 186 | GC3622WTRCA.....     | 202 | GC3638WCA.....       | 173      | GC3664-LP.....    | 59  | GC3684-20.....    | 148      |
| GC3032.....       | 87             | GC3608.....     | 186 | GC3623.....          | 159 | GC3639.....          | 170      | GC3665-HP.....    | 59  | GC3684XH.....     | 148      |
| GC3033.....       | 87             | GC3609.....     | 186 | GC3623CA.....        | 159 | GC3639CA.....        | 170      | GC3665-LP.....    | 59  | GC3685.....       | 148      |
| GC3033-S.....     | 87             | GC3610.....     | 187 | GC3623CATOP.....     | 196 | GC3639W.....         | 174      | GC3671L.....      | 204 | GC3686.....       | 149      |
| GC3034.....       | 87             | GC3610C.....    | 187 | GC3623HBCA-TOP.....  | 198 | GC3639WCA.....       | 174      | GC3671LM-HP.....  | 204 | GC3691.....       | 183      |
| GC3035.....       | 87             | GC3611.....     | 187 | GC3623HB-TOP.....    | 198 | GC3640.....          | 176      | GC3671LM-LP.....  | 204 | GC3691HB.....     | 183      |
| GC3036.....       | 88             | GC3611C.....    | 188 | GC3623TOP.....       | 196 | GC3640CA.....        | 176      | GC3671R.....      | 205 | GC3692.....       | 183      |
| GC3036-S.....     | 88             | GC3612.....     | 188 | GC3623W.....         | 163 | GC3640TOP.....       | 211      | GC3671RM-HP.....  | 205 | GC3692HB.....     | 183      |
| GC3342.....       | 277            | GC3612C.....    | 188 | GC3623WCA.....       | 163 | GC3640W.....         | 178      | GC3671RM-LP.....  | 205 | GC3694.....       | 183      |
| GC3346.....       | 277            | GC3614.....     | 225 | GC3623WCATOP.....    | 196 | GC3640WCA.....       | 178      | GC3671WL.....     | 204 | GC3694HB.....     | 183      |
| GC3361.....       | 143            | GC3616.....     | 154 | GC3623WHBCA-TOP..... | 198 | GC3641.....          | 176      | GC3671WLM-HP..... | 204 | GC3695.....       | 184, 190 |
| GC3361HB.....     | 143            | GC3616CA.....   | 154 | GC3623WHB-TOP.....   | 198 | GC3641CA.....        | 177      | GC3671WLM-LP..... | 204 | GC3696.....       | 184, 190 |
| GC3362.....       | 144            | GC3616CAL.....  | 154 | GC3623WTOP.....      | 196 | GC3641CAL.....       | 177      | GC3671WR.....     | 204 | GC3698.....       | 149      |
| GC3362HB.....     | 144            | GC3616CARC..... | 155 | GC3624.....          | 159 | GC3641LA.....        | 213      | GC3671WRM-LP..... | 204 | GC3700.....       | 226      |
| GC3363.....       | 144            | GC3616RC.....   | 155 | GC3624CA.....        | 159 | GC3641LAM.....       | 213      | GC3672-HP.....    | 205 | GC3701.....       | 226, 227 |
| GC3363HB.....     | 144            | GC3616RCF.....  | 155 | GC3624TOP.....       | 196 | GC3641LCA.....       | 213      | GC3672-LP.....    | 205 | GC3701HB.....     | 227      |
| GC3380.....       | 136            | GC3616W.....    | 155 | GC3624W.....         | 163 | GC3641LCAL.....      | 214      | GC3672M-HP.....   | 205 | GC3702.....       | 227      |
| GC3380C.....      | 136            | GC3616WCA.....  | 155 | GC3624WCA.....       | 163 | GC3641LCAM.....      | 213      | GC3672M-LP.....   | 205 | GC3702HB.....     | 227      |
| GC3380CLTL.....   | 137            | GC3616WFC.....  | 156 | GC3625.....          | 160 | GC3641RA.....        | 213      | GC3673-HP.....    | 205 | GC3703.....       | 227      |
| GC3380CRTL.....   | 137            | GC3620.....     | 157 | GC3625CA.....        | 160 | GC3641RAM.....       | 213      | GC3673-LP.....    | 205 | GC3703HB.....     | 228      |
| GC3380-CW.....    | 137            | GC3620CA.....   | 157 | GC3625W.....         | 163 | GC3641RCA.....       | 213      | GC3673M-HP.....   | 205 | GC3704.....       | 228      |
| GC3391.....       | 224            | GC3620CARC..... | 157 | GC3625WCA.....       | 164 | GC3641RCAL.....      | 214      | GC3673M-LP.....   | 205 | GC3704HB.....     | 228      |
| GC3392.....       | 224            | GC3620F.....    | 157 | GC3626.....          | 160 | GC3641RCAM.....      | 213      | GC3674L-HP.....   | 206 | GC3705.....       | 228      |
| GC3393.....       | 224            | GC3620FCA.....  | 157 | GC3626CA.....        | 160 | GC3641TOP.....       | 211      | GC3674L-LP.....   | 206 | GC3705HB.....     | 228      |
| GC3481.....       | 125            | GC3620LA.....   | 199 | GC3626CATOP.....     | 197 | GC3641W.....         | 179      | GC3674LM-HP.....  | 206 | GC3707.....       | 229      |
| GC3482.....       | 125            | GC3620LAM.....  | 199 | GC3626CAWTOP.....    | 197 | GC3641WCA.....       | 179      | GC3674LM-LP.....  | 206 | GC3707HB.....     | 229      |

# INDEX

|                |     |                |     |                |     |                |          |                |          |                    |     |
|----------------|-----|----------------|-----|----------------|-----|----------------|----------|----------------|----------|--------------------|-----|
| GC3708.....    | 231 | GC3772-HC..... | 50  | GC4235B.....   | 104 | GC4285-HP..... | 43       | GC6925HB.....  | 133      | GC36032-3.....     | 266 |
| GC3711.....    | 229 | GC3772-HP..... | 50  | GC4235HB.....  | 105 | GC4285-LP..... | 43       | GC6926.....    | 134      | GC36033-2.....     | 266 |
| GC3711HB.....  | 229 | GC3772-HT..... | 50  | GC4235HBB..... | 105 | GC4286-HP..... | 43       | GC6926HB.....  | 134      | GC36033-3.....     | 266 |
| GC3712.....    | 230 | GC3772-LC..... | 50  | GC4235HBL..... | 105 | GC4286-LP..... | 43       | GC6927.....    | 134      | GC36301.....       | 71  |
| GC3712HB.....  | 230 | GC3772-LP..... | 50  | GC4235HBR..... | 105 | GC4287-HP..... | 43       | GC6927HB.....  | 134      | GC36302.....       | 71  |
| GC3715.....    | 230 | GC3772-LT..... | 50  | GC4235L.....   | 104 | GC4287-LP..... | 43       | GC6928.....    | 135      | GC36303.....       | 71  |
| GC3715HB.....  | 230 | GC3772-WC..... | 50  | GC4235R.....   | 104 | GC4288-HP..... | 43       | GC6929.....    | 135      | GC36304.....       | 71  |
| GC3716HB.....  | 230 | GC3772-WP..... | 50  | GC4236.....    | 105 | GC4288-LP..... | 43       | GC7471.....    | 256      | GC36305.....       | 71  |
| GC3717HB.....  | 231 | GC3772-WT..... | 50  | GC4236B.....   | 106 | GC4290.....    | 78       | GC7471NA.....  | 256      | GC36306.....       | 72  |
| GC3722.....    | 231 | GC3773-HC..... | 50  | GC4236HB.....  | 106 | GC4291.....    | 78       | GC7472.....    | 257      | GC36307.....       | 72  |
| GC3723.....    | 231 | GC3773-HP..... | 51  | GC4236HBB..... | 107 | GC4292.....    | 79       | GC7472NA.....  | 257      | GC36308.....       | 72  |
| GC3751.....    | 69  | GC3773-HT..... | 51  | GC4236HBL..... | 106 | GC4293.....    | 79       | GC7473.....    | 257      | GC36309.....       | 72  |
| GC3752.....    | 69  | GC3773-LC..... | 50  | GC4236HBR..... | 107 | GC4294.....    | 79       | GC7473NA.....  | 257      | GC36310.....       | 72  |
| GC3753.....    | 69  | GC3773-LP..... | 51  | GC4236L.....   | 106 | GC6322-0.....  | 260      | GC7476.....    | 257      | GC36311.....       | 73  |
| GC3760-HC..... | 44  | GC3773-LT..... | 51  | GC4236R.....   | 106 | GC6322-4.....  | 261      | GC7476NA.....  | 257      | GC36312.....       | 73  |
| GC3760-HP..... | 45  | GC3773-WC..... | 50  | GC4240.....    | 107 | GC6331-0.....  | 261      | GC7607.....    | 146      | GC36313.....       | 73  |
| GC3760-HT..... | 45  | GC3773-WP..... | 51  | GC4240HB.....  | 107 | GC6331-4.....  | 261      | GC7609.....    | 146      | GC36314.....       | 37  |
| GC3760-LC..... | 44  | GC3773-WT..... | 51  | GC4241.....    | 107 | GC6339.....    | 261      | GC7611.....    | 146      | GC36315.....       | 37  |
| GC3760-LP..... | 45  | GC3774-HC..... | 51  | GC4241-24..... | 109 | GC6508.....    | 138      | GC7680.....    | 67       | GC36316.....       | 37  |
| GC3760-LT..... | 45  | GC3774-HP..... | 51  | GC4241B.....   | 108 | GC6508WS.....  | 138      | GC7681.....    | 67       | GC36317.....       | 38  |
| GC3760-WC..... | 44  | GC3774-HT..... | 52  | GC4241HB.....  | 108 | GC6509.....    | 138      | GC7692.....    | 67       | GC36318.....       | 74  |
| GC3760-WP..... | 45  | GC3774-LC..... | 51  | GC4241HBB..... | 109 | GC6509WS.....  | 138      | GC7693.....    | 68       | GC36319L.....      | 74  |
| GC3760-WT..... | 45  | GC3774-LP..... | 51  | GC4241HBL..... | 108 | GC6511.....    | 139      | GC7694.....    | 68       | GC36319R.....      | 74  |
| GC3761-HC..... | 45  | GC3774-LT..... | 52  | GC4241HBR..... | 109 | GC6511WS.....  | 139      | GC7696.....    | 68       | GC36320.....       | 74  |
| GC3761-HP..... | 45  | GC3774-WC..... | 51  | GC4241L.....   | 108 | GC6513.....    | 139      | GC7875.....    | 118      | GC36321.....       | 74  |
| GC3761-HT..... | 46  | GC3774-WP..... | 51  | GC4241R.....   | 108 | GC6513WS.....  | 139      | GC7875LTL..... | 119      | GC36322.....       | 74  |
| GC3761-LC..... | 45  | GC3774-WT..... | 52  | GC4242.....    | 109 | GC6514.....    | 139      | GC7875RTL..... | 119      | GC36324.....       | 37  |
| GC3761-LP..... | 45  | GC3787C.....   | 245 | GC4242HB.....  | 109 | GC6514WS.....  | 139      | GC7876.....    | 119      | GC36325.....       | 37  |
| GC3761-LT..... | 46  | GC4075.....    | 124 | GC4243.....    | 110 | GC6515.....    | 139      | GC7877.....    | 119      | GC36326.....       | 37  |
| GC3761-WC..... | 45  | GC4076.....    | 124 | GC4243HB.....  | 110 | GC6515WS.....  | 139      | GC7878.....    | 119      | GC36401-HP.....    | 218 |
| GC3761-WP..... | 45  | GC4077.....    | 90  | GC4244HB.....  | 110 | GC6517WS.....  | 139      | GC7879.....    | 120      | GC36401-LP.....    | 218 |
| GC3761-WT..... | 46  | GC4078.....    | 90  | GC4245HB.....  | 110 | GC6518.....    | 140      | GC8271HB.....  | 142      | GC36401M-HP.....   | 218 |
| GC3762-HC..... | 46  | GC4162.....    | 77  | GC4251.....    | 110 | GC6518WS.....  | 140      | GC8271LB.....  | 142      | GC36401M-LP.....   | 218 |
| GC3762-HP..... | 46  | GC4162FC.....  | 77  | GC4251B.....   | 111 | GC6519.....    | 140      | GC9604FG.....  | 251      | GC36402-HP.....    | 218 |
| GC3762-HT..... | 46  | GC4165.....    | 77  | GC4251L.....   | 111 | GC6519WS.....  | 140      | GC9668FG.....  | 251      | GC36402-LP.....    | 218 |
| GC3762-LC..... | 46  | GC4165FC.....  | 77  | GC4252.....    | 111 | GC6521.....    | 140      | GC13011.....   | 252      | GC36402M-HP.....   | 218 |
| GC3762-LP..... | 46  | GC4172.....    | 75  | GC4252B.....   | 111 | GC6521WS.....  | 140      | GC13011NA..... | 252      | GC36402M-LP.....   | 218 |
| GC3762-LT..... | 46  | GC4230.....    | 96  | GC4252L.....   | 111 | GC6522.....    | 141      | GC13012.....   | 253      | GC36403-LP.....    | 219 |
| GC3762-WC..... | 46  | GC4230B.....   | 96  | GC4253.....    | 112 | GC6523.....    | 140      | GC13012NA..... | 253      | GC36403L-LP.....   | 219 |
| GC3762-WP..... | 46  | GC4230HB.....  | 96  | GC4253B.....   | 112 | GC6523WS.....  | 140      | GC13013.....   | 253, 255 | GC36403LM-HP.....  | 219 |
| GC3762-WT..... | 46  | GC4230HBB..... | 97  | GC4253L.....   | 112 | GC6524.....    | 140      | GC13013NA..... | 253, 255 | GC36403LM-LP.....  | 219 |
| GC3763-HC..... | 47  | GC4230HBL..... | 97  | GC4256.....    | 112 | GC6524WS.....  | 140      | GC13015.....   | 253, 255 | GC36403R-HP.....   | 219 |
| GC3763-HP..... | 47  | GC4230HBR..... | 97  | GC4256B.....   | 113 | GC6525.....    | 141      | GC13015NA..... | 253, 255 | GC36403R-LP.....   | 219 |
| GC3763-HT..... | 47  | GC4230L.....   | 96  | GC4256L.....   | 112 | GC6525WS.....  | 141      | GC13021.....   | 253      | GC36403RM-HP.....  | 219 |
| GC3763-LC..... | 47  | GC4230R.....   | 96  | GC4259.....    | 113 | GC6526.....    | 141      | GC13021NA..... | 253      | GC36403RM-LP.....  | 219 |
| GC3763-LP..... | 47  | GC4231.....    | 97  | GC4261.....    | 113 | GC6900.....    | 126      | GC13022.....   | 253      | GC36403WL-HP.....  | 218 |
| GC3763-LT..... | 47  | GC4231-24..... | 99  | GC4261HB.....  | 113 | GC6900HB.....  | 127      | GC13022NA..... | 253      | GC36403WL-LP.....  | 218 |
| GC3763-WC..... | 47  | GC4231B.....   | 98  | GC4262.....    | 113 | GC6901.....    | 127      | GC35011-3..... | 262      | GC36403WLM-HP..... | 218 |
| GC3763-WP..... | 47  | GC4231HBB..... | 98  | GC4262HB.....  | 114 | GC6901HB.....  | 127      | GC35012-3..... | 262      | GC36403WLM-LP..... | 218 |
| GC3763-WT..... | 47  | GC4231HBL..... | 98  | GC4263.....    | 114 | GC6902.....    | 127      | GC35018.....   | 263      | GC36403WR-HP.....  | 219 |
| GC3764-HC..... | 48  | GC4231HBR..... | 98  | GC4264.....    | 114 | GC6902HB.....  | 127      | GC35019.....   | 263      | GC36403WR-LP.....  | 219 |
| GC3764-HP..... | 48  | GC4231L.....   | 97  | GC4264HB.....  | 114 | GC6903.....    | 128      | GC35022-3..... | 263      | GC36403WRM-HP..... | 219 |
| GC3764-HT..... | 48  | GC4231R.....   | 98  | GC4265.....    | 115 | GC6903HB.....  | 128      | GC35022-4..... | 263      | GC36403WRM-LP..... | 219 |
| GC3764-LC..... | 47  | GC4232.....    | 100 | GC4265HB.....  | 115 | GC6912.....    | 128      | GC35022-5..... | 263      | GC36404L-HP.....   | 220 |
| GC3764-LP..... | 48  | GC4232B.....   | 100 | GC4266.....    | 115 | GC6912HB.....  | 128      | GC35022-6..... | 264      | GC36404L-LP.....   | 220 |
| GC3764-LT..... | 48  | GC4232HB.....  | 100 | GC4266HB.....  | 115 | GC6913.....    | 128      | GC35023-3..... | 263      | GC36404LM-HP.....  | 220 |
| GC3764-WC..... | 47  | GC4232HBB..... | 100 | GC4269.....    | 115 | GC6913HB.....  | 129      | GC35024-3..... | 264      | GC36404LM-LP.....  | 220 |
| GC3764-WP..... | 48  | GC4232HBL..... | 100 | GC4269HB.....  | 116 | GC6914.....    | 129      | GC35032-2..... | 264      | GC36404R-HP.....   | 221 |
| GC3764-WT..... | 48  | GC4232HBR..... | 100 | GC4271.....    | 116 | GC6914HB.....  | 129      | GC35032-3..... | 264      | GC36404R-LP.....   | 221 |
| GC3765-HC..... | 48  | GC4232L.....   | 99  | GC4272.....    | 116 | GC6915.....    | 129      | GC35033-2..... | 264      | GC36404RM-HP.....  | 221 |
| GC3765-HP..... | 48  | GC4232R.....   | 99  | GC4273.....    | 116 | GC6915HB.....  | 129      | GC35033-3..... | 264      | GC36404RM-LP.....  | 221 |
| GC3765-HT..... | 49  | GC4233.....    | 101 | GC4274-HP..... | 117 | GC6916.....    | 130      | GC35034.....   | 264      | GC36404WL-HP.....  | 220 |
| GC3765-LC..... | 48  | GC4233B.....   | 101 | GC4274-LP..... | 117 | GC6916HB.....  | 130      | GC35041NA..... | 81       | GC36404WL-LP.....  | 220 |
| GC3765-LT..... | 49  | GC4233HB.....  | 101 | GC4275-HP..... | 117 | GC6917.....    | 130      | GC35042.....   | 81       | GC36404WLM-HP..... | 220 |
| GC3765-WC..... | 48  | GC4233HBB..... | 102 | GC4275-LP..... | 117 | GC6917HB.....  | 130      | GC35042NA..... | 81       | GC36404WLM-LP..... | 220 |
| GC3765-WP..... | 48  | GC4233HBL..... | 102 | GC4276.....    | 116 | GC6918.....    | 130      | GC35042T.....  | 81       | GC36404WR-HP.....  | 220 |
| GC3765-WT..... | 49  | GC4233HBR..... | 102 | GC4277-HP..... | 117 | GC6918HB.....  | 131      | GC35043.....   | 82       | GC36404WR-LP.....  | 220 |
| GC3766-HC..... | 49  | GC4233L.....   | 101 | GC4277-LP..... | 117 | GC6919.....    | 131      | GC35043T.....  | 82       | GC36404WRM-HP..... | 220 |
| GC3766-HP..... | 49  | GC4233R.....   | 101 | GC4278-HP..... | 117 | GC6919HB.....  | 131      | GC35122-5..... | 265      | GC36404WRM-LP..... | 220 |
| GC3766-HT..... | 49  | GC4234.....    | 102 | GC4278-LP..... | 117 | GC6920.....    | 131      | GC35122-6..... | 265      | GC36405L-HP.....   | 221 |
| GC3766-LC..... | 49  | GC4234B.....   | 103 | GC4281-HP..... | 42  | GC6920HB.....  | 131      | GC35211-5..... | 265      | GC36405L-LP.....   | 221 |
| GC3766-LP..... | 49  | GC4234HB.....  | 103 | GC4281-LP..... | 42  | GC6921.....    | 132      | GC35211-6..... | 265      | GC36405LM-HP.....  | 221 |
| GC3766-LT..... | 49  | GC4234HBB..... | 104 | GC4282-HP..... | 42  | GC6922.....    | 132      | GC35311-6..... | 266      | GC36405LM-LP.....  | 221 |
| GC3766-WC..... | 49  | GC4234HBL..... | 103 | GC4282-LP..... | 42  | GC6922HB.....  | 132      | GC36011-3..... | 266      | GC36405R-HP.....   | 222 |
| GC3766-WP..... | 49  | GC4234HBR..... | 103 | GC4283-HP..... | 42  | GC6923.....    | 132      | GC36012-3..... | 266      | GC36405R-LP.....   | 222 |
| GC3766-WT..... | 49  | GC4234L.....   | 102 | GC4283-LP..... | 42  | GC6923HB.....  | 132, 133 | GC36012-5..... | 266      | GC36405RM-HP.....  | 222 |
| GC3770.....    | 145 | GC4234R.....   | 103 | GC4284-HP..... | 43  | GC6924.....    | 133      | GC36022-3..... | 266      | GC36405RM-LP.....  | 222 |
| GC3771.....    | 145 | GC4235.....    | 104 | GC4284-LP..... | 43  | GC6924HB.....  | 133      | GC36023-3..... | 266      | GC36405WL-HP.....  | 221 |
|                |     |                |     |                |     | GC6925.....    | 133      | GC36032-2..... | 266      | GC36405WL-LP.....  | 221 |

|                     |          |                     |    |                      |    |                     |        |              |          |
|---------------------|----------|---------------------|----|----------------------|----|---------------------|--------|--------------|----------|
| GC36405WLM-HP.....  | 221      | GCEXB06CRNC1.....   | 12 | GCSNBTO2TH.....      | 25 | GCSNDR04.....       | 30     | W5BSNUP..... | 240      |
| GC36405WLM-LP.....  | 221      | GCEXB06CRNC2.....   | 12 | GCSNBTO2THSC.....    | 25 | GCSNDR06.....       | 30     | W5BSNUU..... | 240      |
| GC36405WR-HP.....   | 222      | GCEXB06CRNCO.....   | 12 | GCSNBTO3.....        | 26 | GCSNFB01.....       | 34     | W5CSAPP..... | 238      |
| GC36405WR-LP.....   | 222      | GCEXB06CRNTH.....   | 12 | GCSNBTO3C.....       | 26 | GCSNFB04.....       | 34     | W5CSAPU..... | 238      |
| GC36405WRM-HP.....  | 222      | GCEXB06CRNTHSC..... | 12 | GCSNBTO3C1.....      | 26 | GCSNHA01.....       | 33     | W5CSAUP..... | 238      |
| GC36405WRM-LP.....  | 222      | GCEXB06LLN.....     | 13 | GCSNBTO3CC.....      | 26 | GCSNHA02.....       | 33     | W5CSAUU..... | 238      |
| GC36406LA.....      | 214      | GCEXB06LLNC1.....   | 13 | GCSNBTO3CC1.....     | 26 | GCSNHA03.....       | 33     | W5CSNPP..... | 238      |
| GC36406LCA.....     | 214      | GCEXB06LLNC2.....   | 13 | GCSNBTO3CC2.....     | 26 | GCSNHB01.....       | 34     | W5CSNPU..... | 239      |
| GC36406LCA.....     | 214      | GCEXB06LLNCO.....   | 13 | GCSNBTO3CCT.....     | 26 | GCSNHB04.....       | 34     | W5CSNUU..... | 238      |
| GC36406TLA.....     | 215      | GCEXB06LLNTH.....   | 13 | GCSNBTO3CTH.....     | 26 | GCSNH01.....        | 34     | W5CSNUJ..... | 239      |
| GC36406TLCA.....    | 215      | GCEXB06LLNTHSC..... | 13 | GCSNBTO3CTHSC.....   | 26 | GCSNH04.....        | 34     | W5NPPC.....  | 235      |
| GC36406TLCAL.....   | 215      | GCEXB06LRN.....     | 13 | GCSNBTO3TH.....      | 26 | GCSNH04.....        | 34     | W5NPPG.....  | 235      |
| GC36406TRA.....     | 215      | GCEXB06LRNC1.....   | 13 | GCSNBTO3THSC.....    | 26 | GCSNLP01.....       | 34     | W5NPUC.....  | 235      |
| GC36406TRCA.....    | 215      | GCEXB06LRNC2.....   | 13 | GCSNBTO4.....        | 27 | GCSNWC01.....       | 31     | W5NPUG.....  | 235      |
| GC36406TRCAL.....   | 215      | GCEXB06LRNCO.....   | 13 | GCSNBTO4C.....       | 27 | GCSNWC02.....       | 31     | W5NUPC.....  | 235      |
| GC36406WLA.....     | 214      | GCEXB06LRNTH.....   | 13 | GCSNBTO4C1.....      | 27 | GCSNWD01.....       | 31     | W5NUPG.....  | 235      |
| GC36406WLCA.....    | 214      | GCEXB06LRNTHSC..... | 13 | GCSNBTO4C2.....      | 27 | GCSNWD02.....       | 32     | W5NUPJ.....  | 235      |
| GC36406WTLA.....    | 215      | GCEXB06PLN.....     | 14 | GCSNBTO4CC.....      | 27 | GCSNWD03.....       | 32     | W5NUUC.....  | 235      |
| GC36406WTCA.....    | 215      | GCEXB06PLNC1.....   | 14 | GCSNBTO4CC2.....     | 27 | GCSNWM01.....       | 34     | W5NUUG.....  | 235      |
| GC36406WTRA.....    | 215      | GCEXB06PLNC2.....   | 14 | GCSNBTO4CTH.....     | 27 | GCSNWN01.....       | 32     | W6APP.....   | 236      |
| GC36406WTRCA.....   | 215      | GCEXB06PLNCO.....   | 14 | GCSNBTO4CTHSC.....   | 27 | GCSNWN01R.....      | 32     | W6APU.....   | 236, 237 |
| GC36410.....        | 208, 222 | GCEXB06PLNTH.....   | 14 | GCSNBTO4TH.....      | 27 | GCTP1515.....       | 278    | W6APU.....   | 236      |
| GC36500.....        | 150      | GCEXB06PLNTHSC..... | 14 | GCSNBTO4THSC.....    | 27 | GCTP2020.....       | 278    | W6AAU.....   | 236, 237 |
| GC36510.....        | 76       | GCEXB06PRN.....     | 14 | GCSNBTO6CL.....      | 28 | GCTS7471.....       | 258    | W6NPP.....   | 236      |
| GC36511.....        | 76       | GCEXB06PRNC1.....   | 14 | GCSNBTO6CLC1.....    | 28 | GCTS7471NA.....     | 258    | W6NPU.....   | 237      |
| GC36530.....        | 83       | GCEXB06PRNC2.....   | 14 | GCSNBTO6CLC2.....    | 28 | GCTS7472.....       | 259    | W6NUP.....   | 236      |
| GC36531.....        | 84       | GCEXB06PRNCO.....   | 14 | GCSNBTO6CLTH.....    | 28 | GCTS7472NA.....     | 259    | W6NUU.....   | 237      |
| GC36532.....        | 84       | GCEXB06PRNTH.....   | 14 | GCSNBTO6CLTHSC.....  | 28 | GCTS7473.....       | 259    | W324AAU..... | 241      |
| GC36533.....        | 84       | GCEXB06PRNTHSC..... | 14 | GCSNBTO6CR.....      | 29 | GCTS7473NA.....     | 259    | W524APP..... | 240      |
| GCA7400.....        | 33       | GCEXDD01LN.....     | 15 | GCSNBTO6CRC1.....    | 29 | GCTS7477.....       | 259    | W524APU..... | 241      |
| GCEN3642H.....      | 40       | GCEXDD01PN.....     | 15 | GCSNBTO6CRC2.....    | 29 | GCTS7477NA.....     | 259    | W524AUP..... | 240      |
| GCEN3642L.....      | 40       | GCEXDR02LN.....     | 15 | GCSNBTO6CRTH.....    | 29 | GCTS13011.....      | 254    | W524AAU..... | 241      |
| GCEN4242H.....      | 40       | GCEXDR02PN.....     | 15 | GCSNBTO6CRTHSC.....  | 29 | GCTS13011NA.....    | 254    | W530AAU..... | 237      |
| GCEN4242L.....      | 40       | GCEXDR07LN.....     | 15 | GCSNBTO6L.....       | 28 | GCTS13012.....      | 255    | W530AAU..... | 237      |
| GCEN4848H.....      | 40       | GCEXDR07PN.....     | 15 | GCSNBTO6L4C.....     | 28 | GCTS13012NA.....    | 255    | W630AAU..... | 237      |
| GCEN4848L.....      | 40       | GCEXLLP01.....      | 16 | GCSNBTO6L4CC1.....   | 28 | GCTS13013.....      | 255    | W630AAU..... | 237      |
| GCEXB01CN.....      | 10       | GCEXWD03LN.....     | 16 | GCSNBTO6L4CC2.....   | 28 | GCTS13013NA.....    | 255    | WDOL.....    | 241      |
| GCEXB01CNC1.....    | 10       | GCEXWD03PN.....     | 16 | GCSNBTO6L4CTH.....   | 28 | GCTS13013NA.....    | 255    | WDOL30.....  | 241      |
| GCEXB01CNC2.....    | 10       | GCEXWD04LN.....     | 16 | GCSNBTO6L4CTHSC..... | 28 | GCTS13015NA.....    | 255    | WL2EK.....   | 32       |
| GCEXB01CNCO.....    | 10       | GCEXWD04PN.....     | 17 | GCSNBTO6LC1.....     | 28 | GCTS13021.....      | 255    | WPGBRK.....  | 241      |
| GCEXB01CNTH.....    | 10       | GCEXWD05LN.....     | 17 | GCSNBTO6LC2.....     | 28 | GCTS13021NA.....    | 255    | WPT09G.....  | 243      |
| GCEXB01CNTHSC.....  | 10       | GCEXWD05PN.....     | 17 | GCSNBTO6LTH.....     | 28 | GCTS13022.....      | 255    | WPT12G.....  | 243      |
| GCEXB01LN.....      | 10       | GCEXWN02LLN.....    | 18 | GCSNBTO6LTHSC.....   | 28 | GCTS13022NA.....    | 255    | WPT16G.....  | 243      |
| GCEXB01LNC1.....    | 10       | GCEXWN02LRN.....    | 18 | GCSNBTO6R.....       | 29 | GCTS35011-3.....    | 267    | WPT90G.....  | 242      |
| GCEXB01LNC2.....    | 10       | GCEXWN02PLN.....    | 18 | GCSNBTO6R4C.....     | 29 | GCTS35012-3.....    | 267    | WPTEGL.....  | 243      |
| GCEXB01LNCO.....    | 10       | GCEXWN02PRN.....    | 19 | GCSNBTO6R4CC1.....   | 29 | GCTS35022-3.....    | 267    | WPTEGR.....  | 243      |
| GCEXB01LNTH.....    | 10       | GCF-42H.....        | 41 | GCSNBTO6R4CC2.....   | 29 | GCTS35023-3.....    | 267    |              |          |
| GCEXB01LNTHSC.....  | 10       | GCF-42L.....        | 41 | GCSNBTO6R4CTH.....   | 29 | GCTS35032-3.....    | 267    |              |          |
| GCEXB01PN.....      | 10       | GCF-48H.....        | 41 | GCSNBTO6R4CTHSC..... | 29 | GCTS35033-3.....    | 267    |              |          |
| GCEXB01PNC1.....    | 10       | GCF-48L.....        | 41 | GCSNBTO6RC1.....     | 29 | GCTS36011-3.....    | 267    |              |          |
| GCEXB01PNC2.....    | 10       | GCSNBC02.....       | 33 | GCSNBTO6RC2.....     | 29 | GCTS36012-3.....    | 267    |              |          |
| GCEXB01PNCO.....    | 10       | GCSNBTO1.....       | 23 | GCSNBTO6RTH.....     | 29 | GCTS36022-3.....    | 267    |              |          |
| GCEXB01PNTH.....    | 10       | GCSNBTO1C.....      | 23 | GCSNBTO6RTHSC.....   | 29 | GCTS36023-3.....    | 267    |              |          |
| GCEXB01PNTHSC.....  | 10       | GCSNBTO1C1.....     | 23 | GCSNBTO14C.....      | 23 | GCTS36032-3.....    | 268    |              |          |
| GCEXB04CN.....      | 11       | GCSNBTO1C2.....     | 23 | GCSNBTO14CC1.....    | 23 | GCTS36033-3.....    | 268    |              |          |
| GCEXB04CNC1.....    | 11       | GCSNBTO1CC1.....    | 23 | GCSNBTO14CC2.....    | 23 | L                   |        |              |          |
| GCEXB04CNC2.....    | 11       | GCSNBTO1CC2.....    | 23 | GCSNBTO14CS.....     | 24 | LCL291.....         | 40, 63 |              |          |
| GCEXB04CNCO.....    | 11       | GCSNBTO1CCS.....    | 24 | GCSNBTO14CSC1.....   | 24 | LCL294.....         | 40, 63 |              |          |
| GCEXB04CNTH.....    | 11       | GCSNBTO1CSC1.....   | 24 | GCSNBTO14CSC2.....   | 24 | LLL291.....         | 40, 63 |              |          |
| GCEXB04CNTHSC.....  | 11       | GCSNBTO1CSC2.....   | 24 | GCSNBTO14CSTH.....   | 24 | LLL294.....         | 40, 63 |              |          |
| GCEXB04LN.....      | 11       | GCSNBTO1CSTH.....   | 24 | GCSNBTO14CSTHSC..... | 24 | S                   |        |              |          |
| GCEXB04LNC1.....    | 11       | GCSNBTO1CSTHSC..... | 24 | GCSNBTO14CTH.....    | 23 | SU2P10C.....        | 244    |              |          |
| GCEXB04LNC2.....    | 11       | GCSNBTO1CTH.....    | 23 | GCSNBTO14CTHSC.....  | 23 | SU2P10U.....        | 244    |              |          |
| GCEXB04LNCO.....    | 11       | GCSNBTO1CTHSC.....  | 23 | GCSNBTO24C.....      | 25 | V                   |        |              |          |
| GCEXB04LNTH.....    | 11       | GCSNBTO1S.....      | 24 | GCSNBTO24CC1.....    | 25 | V00465FLOCK3/4..... | 32     |              |          |
| GCEXB04LNTHSC.....  | 11       | GCSNBTO1SC1.....    | 24 | GCSNBTO24CC2.....    | 25 | W                   |        |              |          |
| GCEXB04PN.....      | 11       | GCSNBTO1SC2.....    | 24 | GCSNBTO24CTH.....    | 25 | W5APP.....          | 234    |              |          |
| GCEXB04PNC1.....    | 11       | GCSNBTO1STH.....    | 24 | GCSNBTO24CTHSC.....  | 25 | W5APPG.....         | 234    |              |          |
| GCEXB04PNC2.....    | 11       | GCSNBTO1STHSC.....  | 24 | GCSNBTO34C.....      | 26 | W5APUC.....         | 234    |              |          |
| GCEXB04PNCO.....    | 11       | GCSNBTO1TH.....     | 23 | GCSNBTO34CC1.....    | 26 | W5APUG.....         | 234    |              |          |
| GCEXB04PNTH.....    | 11       | GCSNBTO1THSC.....   | 23 | GCSNBTO34CC2.....    | 26 | W5AUPC.....         | 234    |              |          |
| GCEXB04PNTHSC.....  | 11       | GCSNBTO2.....       | 25 | GCSNBTO34CTH.....    | 26 | W5AUPG.....         | 234    |              |          |
| GCEXB06CLN.....     | 12       | GCSNBTO2C.....      | 25 | GCSNBTO34CTHSC.....  | 26 | W5AUUC.....         | 234    |              |          |
| GCEXB06CLNC1.....   | 12       | GCSNBTO2C1.....     | 25 | GCSNBTO44C.....      | 27 | W5AUUG.....         | 234    |              |          |
| GCEXB06CLNC2.....   | 12       | GCSNBTO2C2.....     | 25 | GCSNBTO44CC1.....    | 27 | W5BSAPP.....        | 239    |              |          |
| GCEXB06CLNCO.....   | 12       | GCSNBTO2CC1.....    | 25 | GCSNBTO44CC2.....    | 27 | W5BSAPU.....        | 239    |              |          |
| GCEXB06CLNTH.....   | 12       | GCSNBTO2CC2.....    | 25 | GCSNBTO44CTH.....    | 27 | W5BSAUP.....        | 239    |              |          |
| GCEXB06CLNTHSC..... | 12       | GCSNBTO2CCTH.....   | 25 | GCSNBTO44CTHSC.....  | 27 | W5BSAUU.....        | 239    |              |          |
| GCEXB06CRN.....     | 12       | GCSNBTO2CTH.....    | 25 | GCSND001.....        | 30 | W5BSNPP.....        | 240    |              |          |
|                     |          | GCSNBTO2CTHSC.....  | 25 | GCSNDR02.....        | 30 | W5BSNPU.....        | 240    |              |          |



---

## Global - Bureaux au Canada

### **Siège social**

560, chemin Supertest  
Toronto (Ontario)  
M3J 2M6  
Tél (416) 650-6500

### **Bureau de vente - Toronto**

1350, chemin Flint  
Toronto (Ontario)  
M3J 2J7  
Tél (416) 661-3660

---

## Salles d'exposition

### **Calgary**

237, 8e avenue S-E, bureau 302  
Calgary (Alberta)  
T2G 5C3  
Tél (403) 250-7770

### **Le Blueprint Montréal**

1010, rue Sainte-Catherine Ouest, Mezz 2  
Montréal (Québec)  
H3B 1E7  
Tél (514) 866-4331

### **Ottawa**

251, avenue Laurier Ouest, bureau 400  
Ottawa (Ontario)  
K1P 5J6  
Tél (613) 234-2881  
*Veillez téléphoner à l'avance pour prendre rendez-vous.*

### **Edmonton**

10158, rue 103 N-O, bureau 201  
Edmonton (Alberta)  
T5J 0X6  
Tél (780) 444-8922

### **Toronto**

1350, chemin Flint  
Toronto (Ontario)  
M3J 2J7  
Tél (416) 661-3660

### **Vancouver**

675, rue West Hastings, bureau 1000  
Vancouver (Colombie-Britannique)  
V6B 1N2  
Tél (604) 432-1701

### **Halifax**

1061, rue Marginal, bureau 120  
Halifax (Nouvelle Écosse)  
B3H 4P7  
Tél (902) 422-7434

### **Le Blueprint Toronto**

(MetroCentre)  
200, rue Wellington Ouest, bureau 1602  
Toronto (Ontario)  
M5V 3C7

### **Winnipeg**

111, avenue Lombard, bureau 220  
Winnipeg (Manitoba)  
R3B 0T4  
Tél (204) 925-3350

