

RENSEIGNEMENTS TECHNIQUES – TABLES KADIN

Généralités

- Les tables mesurant jusqu'à 96 po de longueur sont fabriquées d'une seule pièce; ceux mesurant de 108 po à 168 po sont fabriqués en deux pièces, et ceux de plus de 192 po sont fabriqués en trois pièces. Si un stratifié similibois ou un placage de bois est choisi, le fil du bois ne s'alignera pas.
- Les bords adjacents des tables en deux ou trois pièces sont finis; les ferrures nécessaires au montage seront expédiées.
- L'emplacement du passe-câbles doit être précisé au moment de la commande, sinon le module ne présentera aucun passe-câbles.
- Toutes les surfaces de travail sont préperçées et dotées de douilles permettant un raccord métal à métal.

• Choix de chants B et W

- Les tables rectangulaires LKD avec un chant B ou W présentent un arrondi de 1 po à chaque coin. Pour des coins carrés, ajouter NR à la fin du code de produit.
- L'option NR, sans supplément, est offerte uniquement pour les profils de chant B et W.
- Les plateaux de table sont offerts en stratifié haute pression en deux épaisseurs, soit B (1 1/16 po) ou W (1 7/16 po).

• Choix de chants KL/KV/FV

- Les tables rectangulaires LKD avec un chant KL/KV/FV présentent des coins carrés. Le choix de coins arrondis n'est pas offert.
- Les plateaux de tables mesurent 1 3/16 po d'épaisseur.
- KL désigne une surface en stratifié haute pression avec chant de 3 mm en PVC à profil à 45o inversé de 2 po.
- FV désigne une surface en placage avec chant plat plat de 3 mm en bois dur.
- KV désigne une surface en placage avec chant de 3 mm en bois dur. de 3 mm en bois dur à profil à 45o inversé de 2 po.





TABLES • GUIDE DE COMMANDE

CODES : La liste de prix emploie un système de codage facile à comprendre. Chaque code alphanumérique est propre à chaque module, simplifiant la commande et réduisant le risque d'erreur.

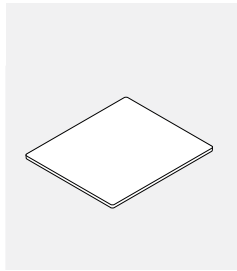
EXEMPLE – POUR COMMANDER UNE TABLE

CODE DE PRODUIT: LKD3636
 L = Licence
 KD = Table Kadin
 3636 = Profondeur x largeur



Chants:	Chant B Surface en stratifié et chant en PVC	Chant W Surface en stratifié et chant en PVC	Chant KL Surface en stratifié et chant en PVC	Chant FV Surface en placage et chant en bois	Chant KV Surface en placage et chant en bois
	HP (B) 1,062 po d'épaisseur	HP (W) 1,437 po d'épaisseur	HP (KL) 1,187 po d'épaisseur	W (FV) 1,187 po d'épaisseur	W (KV) 1,187 po d'épaisseur
	B 	W 	KL 	FV 	KV 

EMPLACEMENT DES PASSE-CÂBLES – TABLES LKD

Table carrée (emplacement TC uniquement)

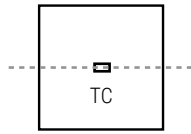

- La table LKD3636 peut recevoir le passe-câbles BG5.
- La table LKD4242, LKD5454, et LKD6060 peut recevoir tous les passe-câbles et modules.

Table circulaire (emplacement TC uniquement)

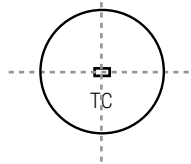

- La table LKD3636 peut recevoir le passe-câbles BG5.
- La table LKD42DIA, LKD48DIA, LKD54DIA, et LKD60DIA peut recevoir les passe-câbles et modules BG5, MSPDM.

Tables rectangulaires

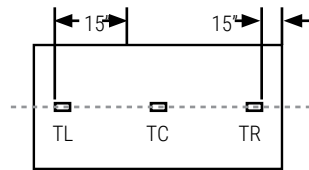

EMPLACEMENT TC UNIQUEMENT

- LKD3648
- LKD3654
- LKD4248
- LKD4254
- LKD4854

JUSQU'À 3 PASSE-CÂBLES – EMPLACEMENT TL, TC ET/OU TR

- LKD3678, LKD3684, LKD3696
- LKD4278, LKD4284, LKD4296
- LKD4878, LKD4884, LKD4896

UN CHOIX D'EMPLACEMENT UNIQUEMENT - TL, TC OU TR

- LKD3660, LKD3666, LKD3672
- LKD4260, LKD4266, LKD4272

(Peut recevoir les modules BG5, MSPDM, LCTM101, LRTM101, LCTM102)

Tables rectangulaires, 2 pièces

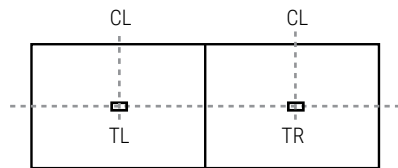

JUSQU'À 2 PASSE-CÂBLES – EMPLACEMENT TL ET/OU TR

- LKDxxxx
- Toutes les dimensions

Tables rectangulaires, 3 pièces

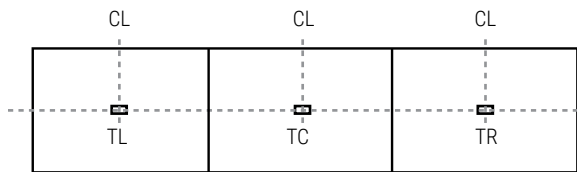

JUSQU'À 3 PASSE-CÂBLES – EMPLACEMENT TL, TC ET/OU TR

- LKDxxxx
- Toutes les dimensions

Nota : Les passe-câbles sont orientés dans le sens de la longueur de la table.

Solution d'alimentation ModPower

- Solutions d'alimentation pour espaces flexibles. Connectez jusqu'à quatre unités (au Canada)/ six unités aux États-Unis à partir d'une seule alimentation avec prise NEMA pour fournir des ports d'alimentation et de charge au dessus de la table. Modules en surface et modules à pince disponibles.
- Facile à installer; conforme au code qui permet aux utilisateurs d'optimiser n'importe quel espace en offrant un accès pratique à l'alimentation. Parfait pour les zones de formation, les salles de réunion, les postes de travail au bureau et plus encore. Les unités sont dotées de prises inviolables ainsi que de ports de charge USB-A et USB-C.
- Connecteurs faciles à utiliser qui sont sans danger au toucher avec un loquet supplémentaire pour éviter une séparation involontaire. Poussez facilement ensemble pour connecter et appuyez simplement sur le loquet pour déconnecter.
- La longueur totale maximale ne doit pas dépasser 48,5 pieds par alimentation. Homologué UL selon UL962A SD, la norme pour les unités de distribution d'alimentation de meubles pour les tables d'espace de travail portables/mobiles.
- Certifié selon la norme CSA C22.2 n° 203-16.
- Fonctionne avec les produits Licence, Terina et Bridges.
- Le module monté en surface est livré avec un support de serrage qui s'adaptera à tout matériau de 1/2" à 1-1/2" d'épaisseur ; des supports supplémentaires sont également inclus pour les options de montage à vis qui peuvent s'adapter aux positions verticales ou horizontales.
- Les modules peuvent être intégrés dans des surfaces mais la surface doit être spécifiée comme spéciale.

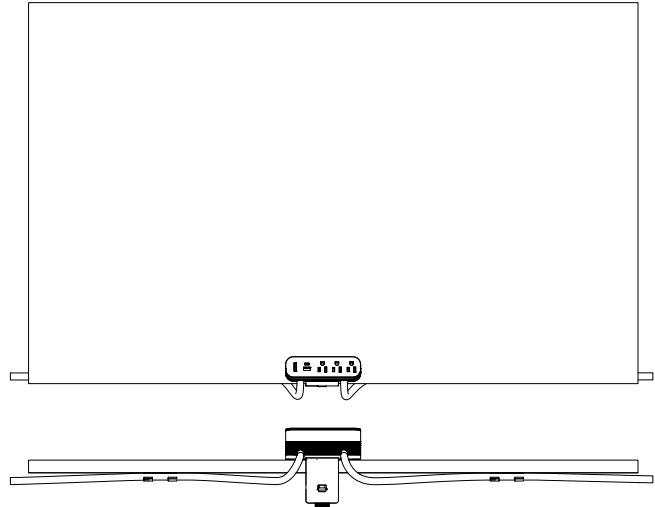
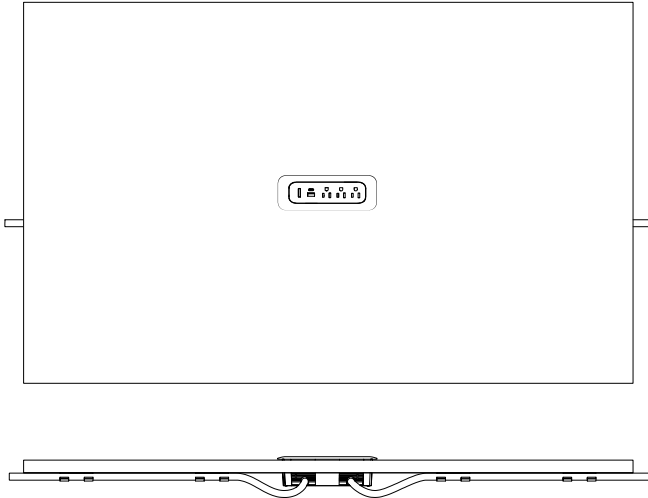
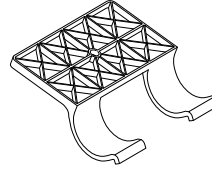

CMDSF10 • Unité d'encastrement de démarrage ModPower

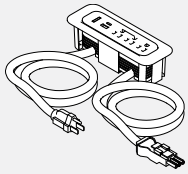

- L'unité de démarrage ModPower comprend un cordon de 10' avec une prise NEMA et un cordon de connexion de 3'.
- Unité équipée de trois prises inviolables de 15 A, d'un port de charge USB-A et d'un USB-C et d'un disjoncteur.
- 4 clips de cordon de gestion des câbles inclus.
- MG à la fin du code indique une finition magnésium, tandis que WH est une finition blanche.

PRODUIT CODE	PRIX	TAILLE/ H	POUCES L	P	POIDS LB	VOLUME P ³
GMDSF10MG	597	2.63	7.63	2.63	3.44	1.0
GMDSF10WH	597	2.63	7.63	2.63	3.44	1.0

GMDCF3 • Unité d'encastrement intermédiaire ModPower

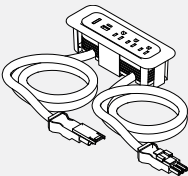

- L'unité centrale ModPower comprend deux cordons de connexion de 3'.
- Unité équipée de trois prises inviolables de 15 A et 12 A, d'un port de charge USB-A et d'un port de charge USB-C et d'un disjoncteur.
- 4 clips de cordon de gestion des câbles inclus.
- MG à la fin du code indique une finition magnésium, tandis que WH est une finition blanche.

PRODUIT CODE	PRIX	TAILLE/ H	POUCES L	P	POIDS LB	VOLUME P ³
GMDCF3MG	562	2.63	7.63	2.63	2.44	1.0
GMDCF3WH	562	2.63	7.63	2.63	2.44	1.0

GMDEF3 • Unité d'encastrement d'extrémité ModPower

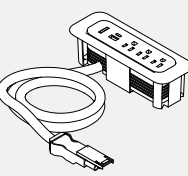

- L'unité d'extrémité ModPower comprend un cordon de connexion de 3'.
- Unité équipée de trois prises inviolables de 15 A et 12 A, d'un port de charge USB-A et d'un port de charge USB-C et d'un disjoncteur.
- 2 clips de cordon de gestion des câbles inclus.
- MG à la fin du code indique une finition magnésium, tandis que WH est une finition blanche.

PRODUIT CODE	PRIX	TAILLE/ H	POUCES L	P	POIDS LB	VOLUME P ³
GMDEF3MG	494	2.63	7.63	2.63	1.85	1.0
GMDEF3WH	494	2.63	7.63	2.63	1.85	1.0

GMDSA10 • Unité montée sur démarreur ModPower

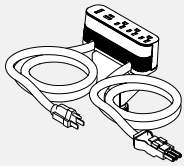

- L'unité de démarrage ModPower comprend un cordon de 10' avec une prise NEMA et un cordon de connexion de 3'.
- Unité équipée de trois prises inviolables de 15 A, d'un port de charge USB-A et d'un USB-C et d'un disjoncteur.
- Comprend une pince de bord et 3 autres méthodes de montage ; et 4 clips de cordon de gestion des câbles.
- MG à la fin du code indique une finition magnésium, tandis que WH est une finition blanche.

PRODUIT CODE	PRIX	TAILLE/ POUCES			POIDS		VOLUME
		H	L	P	LB	PI ³	
GMDSA10MG	631	2.5	6.13	1.75	4.33	1.0	
GMDSA10WH	631	2.5	6.13	1.75	4.33	1.0	

GMDCA3 • Unité montée au milieu ModPower

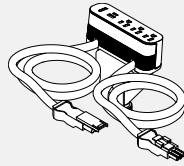

- L'unité centrale ModPower comprend deux cordons de connexion de 3'.
- Unité équipée de trois prises inviolables de 15 A et 12 A, d'un port de charge USB-A et d'un port de charge USB-C et d'un disjoncteur.
- Comprend une pince de bord et 3 autres méthodes de montage ; et 4 clips de cordon de gestion des câbles.
- MG à la fin du code indique une finition magnésium, tandis que WH est une finition blanche.

PRODUIT CODE	PRIX	TAILLE/ POUCES			POIDS		VOLUME
		H	L	P	LB	PI ³	
GMDCA3MG	597	2.5	6.13	1.75	3.33	1.0	
GMDCA3WH	597	2.5	6.13	1.75	3.33	1.0	

CMDEA3 • Unité montée en bout ModPower

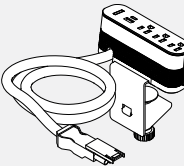

- L'unité d'extrémité ModPower comprend un cordon de connexion de 3'.
- Unité équipée de trois prises inviolables de 15 A et 12 A, d'un port de charge USB-A et d'un port de charge USB-C et d'un disjoncteur.
- Comprend une pince de bord et 3 autres méthodes de montage ; et 2 clips de cordon de gestion des câbles.
- MG à la fin du code indique une finition magnésium, tandis que WH est une finition blanche.

PRODUIT CODE	PRIX	TAILLE/ POUCES			POIDS		VOLUME
		H	L	P	LB	PI ³	
GMDEA3MG	528	2.5	6.13	1.75	2.75	1.0	
GMDEA3WH	528	2.5	6.13	1.75	2.75	1.0	

CMDCLIPS • Clips de gestion ModPower

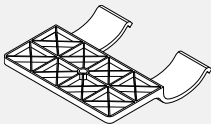

- Comprend 10 pinces.

PRODUIT CODE	PRIX	TAILLE/ POUCES			POIDS		VOLUME
		H	L	P	LB	PI ³	
GMDCLIPS	102	0.6	2.6	2.5	0.3	0.2	

GMDJ36BK • Cavalier d'interconnexion ModPower

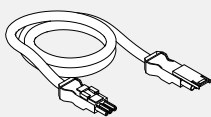

- Cordon d'interconnexion ModPower pour ajouter une longueur de cordon supplémentaire de 3 pieds entre les unités ModPower.
- Paquet de 2, chaque 3 pieds avec connecteur mâle et femelle.

PRODUIT CODE	PRIX	TAILLE/ POUCES			POIDS		VOLUME
		H	L	P	LB	PI ³	
GMDJ36BK	329		36		1.38	0.9	

LKD • Table carrée

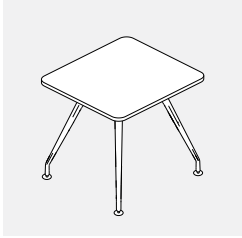

- Les pieds peuvent être finis chromés ou peints.
- L'entretoise est offerte dans un fini peint uniquement.

PRODUIT CODE	PRIX		TAILLE (POUCES)						POIDS		VOL PP ³
	B	W	KL	FV	KV	H(B)	H(W)	L	P	LB	
LKD3636	1158	1300	1443	1645	1702	29	29.5	36	36	73	4
LKD4242	1323	1459	1685	1960	2039	29	29.5	42	42	86	4
LKD4848	1553	1717	1960	2320	2424	29	29.5	48	48	107	5
LKD5454	1712	1911	2357	2812	2944	29	29.5	54	54	120	5
LKD6060	1886	2123	2702	3262	3427	29	29.5	60	60	135	6

LKD • Table circulaire

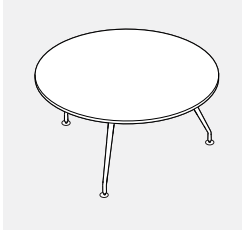

- Les pieds peuvent être finis chromés ou peints.
- L'entretoise est offerte dans un fini peint uniquement.

PRODUIT CODE	PRIX		TAILLE (POUCES)						POIDS		VOL PP ³
	B	W	KL	FV	KV	H(B)	H(W)	L	P	LB	
LKD36DIA	934	1079	1224	1477	1548	29	29.5	36	36	66	3
LKD42DIA	1098	1235	1518	1859	1956	29	29.5	42	42	78	3
LKD48DIA	1305	1476	1847	2291	2422	29	29.5	48	48	99	4
LKD54DIA	1463	1667	2271	2832	2996	29	29.5	54	54	111	4
LKD60DIA	1635	1882	2685	3387	3584	29	29.5	60	60	126	5

LKD4 • Table circulaire, 4 pieds



- Les pieds peuvent être finis chromés ou peints.
- L'entretoise est offerte dans un fini peint uniquement.

PRODUIT CODE	PRIX		TAILLE (POUCES)						POIDS		VOL PP ³
	B	W	KL	FV	KV	H(B)	H(W)	L	P	LB	
LKD436DIA	1158	1300	1363	1613	1686	29	29.5	36	36	66	3
LKD442DIA	1323	1459	1663	2006	2101	29	29.5	42	42	78	3
LKD448DIA	1553	1717	2021	2465	2598	29	29.5	48	48	99	4
LKD454DIA	1712	1911	2405	2968	3129	29	29.5	54	54	111	4
LKD460DIA	1886	2123	2836	3537	3735	29	29.5	60	60	126	5

LKD • Table rectangulaire

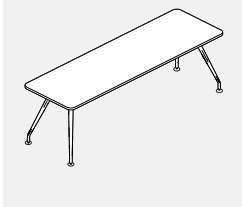

- Les pieds peuvent être finis chromés ou peints.
- L'entretoise est offerte dans un fini peint uniquement.

PRODUIT CODE	PRIX		TAILLE (POUCES)						POIDS		VOL PP ³
	B	W	KL	FV	KV	H(B)	H(W)	L	P	LB	
LKD3648	1370	1514	1667	1938	2015	29	29.5	48	36	75	4
LKD3654	1429	1589	1823	2125	2214	29	29.5	54	36	81	4
LKD3660	1491	1667	1933	2273	2370	29	29.5	60	36	88	5
LKD3666	1553	1746	2047	2419	2525	29	29.5	66	36	95	5
LKD3672	1612	1821	2157	2562	2681	29	29.5	72	36	101	5
LKD3678	1673	1895	2268	2708	2839	29	29.5	78	36	105	5
LKD3684	1736	1973	2382	2854	2991	29	29.5	84	36	108	5
LKD3696	1858	2126	2604	3146	3301	29	29.5	96	36	115	6
LKD4248	1468	1610	1815	2128	2221	29	29.5	48	42	87	4
LKD4254	1540	1696	1985	2339	2443	29	29.5	54	42	90	5
LKD4260	1611	1783	2115	2507	2624	29	29.5	60	42	94	5
LKD4266	1685	1870	2245	2679	2803	29	29.5	66	42	101	5
LKD4272	1755	1955	2373	2846	2984	29	29.5	72	42	106	5
LKD4278	1829	2042	2502	3014	3163	29	29.5	78	42	110	6
LKD4284	1898	2128	2631	3185	3343	29	29.5	84	42	113	6
LKD4296	2043	2301	2890	3520	3703	29	29.5	96	42	129	6
LKD4854	1671	1845	2150	2556	2671	29	29.5	54	48	94	5
LKD4860	1751	1943	2296	2745	2876	29	29.5	60	48	99	5
LKD4866	1832	2037	2442	2936	3079	29	29.5	66	48	107	6
LKD4872	1913	2133	2587	3128	3285	29	29.5	72	48	114	6
LKD4878	1992	2230	2736	3321	3491	29	29.5	78	48	120	6
LKD4884	2074	2326	2881	3511	3695	29	29.5	84	48	125	6
LKD4896	2233	2519	3175	3896	4103	29	29.5	96	48	149	7

LKD • Table rectangulaire, 2 pièces

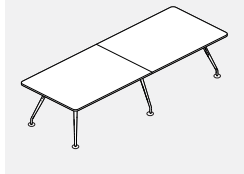

- Les pieds peuvent être finis chromés ou peints.
- L'entretoise est offerte dans un fini peint uniquement.

PRODUIT CODE	PRIX			TAILLE (POUCES)						POIDS		VOL
	B	W	KL	FV	KV	H(B)	H(W)	L	P	LB	PP	
LKD36108	2557	2756	3280	3887	4062	29	29.5	108	36	154	7	
LKD36120	2686	2908	3503	4180	4375	29	29.5	120	36	164	8	
LKD42108	2727	2953	3603	4310	4516	29	29.5	108	42	124	8	
LKD42120	2873	3120	3862	4648	4876	29	29.5	120	42	141	9	
LKD48108	2932	3177	3925	4735	4969	29	29.5	108	48	127	9	
LKD48120	3098	3373	4220	5117	5380	29	29.5	120	48	151	9	
LKD48132	3258	3556	4511	5501	5789	29	29.5	132	48	164	10	
LKD48144	3300	3605	4804	5883	6198	29	29.5	144	48	181	10	
LKD48156	3580	3927	5096	6266	6606	29	29.5	156	48	191	11	
LKD48168	3740	4111	5390	6650	7014	29	29.5	168	48	206	11	
LKD48180	4020	4433	5684	7033	7422	29	29.5	180	48	220	12	
LKD54144	3687	4039	5274	6489	6841	29	29.5	144	54	193	11	
LKD54168	4040	4448	5929	7344	7758	29	29.5	168	54	214	12	
LKD60144	3903	4288	5699	7049	7442	29	29.5	144	60	206	12	
LKD60168	4291	4732	6424	7998	8455	29	29.5	168	60	227	13	

LKD • Table rectangulaire, 3 pièces

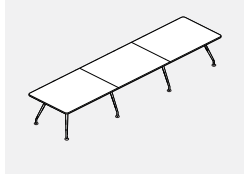

- Les pieds peuvent être finis chromés ou peints.
- L'entretoise est offerte dans un fini peint uniquement.

PRODUIT CODE	PRIX			TAILLE (POUCES)						POIDS		VOL
	B	W	KL	FV	KV	H(B)	H(W)	L	P	LB	PP	
LKD48192	4521	4941	6431	7872	8290	29	29.5	192	48	279	14	
LKD54192	4859	5318	7044	8662	9134	29	29.5	192	54	288	15	
LKD54216	5212	5725	7700	9519	10048	29	29.5	216	54	270	16	
LKD54240	5565	6133	8353	10376	10965	29	29.5	240	54	298	17	
LKD60192	5146	5645	7612	9411	9935	29	29.5	192	60	257	16	
LKD60216	5533	6089	8337	10360	10948	29	29.5	216	60	283	17	
LKD60240	5919	6533	9059	11308	11960	29	29.5	240	60	311	18	

RENSEIGNEMENTS TECHNIQUES

Tables

- Les surfaces de travail sont offertes en stratifié haute pression en deux épaisseurs, soit B ou W.
- Toutes les tables sont ceinturées d'une bande de chant moulé en T à moins d'une mention contraire.
- Les plateaux de table mesurant jusqu'à 96 po de longueur sont fabriqués d'une seule pièce; ceux mesurant de 120 po à 192 po sont fabriqués en deux pièces, et ceux de plus de 216 po sont fabriqués en trois pièces. Si un stratifié similibois est choisi, le fil du bois ne s'alignera pas.
- Les bords adjacents des plateaux de tables en deux ou trois pièces sont garnis d'un chant en PVC (0,5 mm); les ferrures nécessaires au montage seront expédiées.
- L'emplacement du passe-câbles doit être précisé au moment de la commande, sinon le module ne présentera aucun passe-câbles.
- Les emplacements prévus pour les modules d'alimentation (électricité+données) sont conçus pour les dessus utilisés avec les piétements suivants, soit LR, LSQ, LDRUM, TELRS, TELRR, TELBS et TELBR. Pour tout autre piétement, consulter un représentant du service à la clientèle.
- Les modules d'alimentation et les passe-câbles ne sont pas inclus, ils doivent être spécifiés séparément.
- Les tables ne sont pas préperçées pour recevoir des pieds ou des piétements.
- Les tables rectangulaires LTR avec un chant B ou W présentent un arrondi de 1 po à chaque coin.
- Pour des coins carrés, ajouter NR à la fin du code de produit. L'option NR, sans supplément, est offerte uniquement pour les profils de chant B et W.
- Les tables en forme de bateau LBT mesurent 6 po de moins aux extrémités qu'au centre. La mesure nominale est celle du centre.
- Les tables en forme de bateau LBTB avec extrémités arquées mesurent 12 po de moins aux extrémités qu'au centre. La mesure nominale est celle du centre.
- Les tables trapézoïdales peuvent être utilisées dans diverses configurations.
- Les modules d'alimentation et les passe-câbles ne sont pas inclus, ils doivent être spécifiés séparément.

Piétements

- Les piétements sont offerts dans un choix de matériaux, notamment en métal, en stratifié haute pression ou en mélamine (stratifié thermofusionné). Se reporter au choix voulu dans la liste de prix.
- Les piétements rectangulaires (LR) et carrés (LSQ) sont munis de série d'une porte d'accès amovible et d'une découpe au bas du piétement pour acheminer les fils et câbles.
- Les piétements rectangulaires (TELRR / TELBR) et carrés (TELRS / TELBS) sont dotés d'une découpe au bas du piétement pour acheminer les fils et câbles. Une porte d'accès à charnières est offerte en option et doit être précisé en ajoutant HD à la fin du code de produit. Un supplément de 122 \$ sera exigé.
- Les piétements tambours sont offerts en stratifié haute pression uniquement. Une encoche est taillée au haut du piétement, dont le fond est plein. Un sac de sable est compris. Aucune porte d'accès n'est possible.
- Les piétements rectangulaires, carrés et tambours sont expédiés montés.

Pieds pliants

- Les pieds se plient en appuyant sur le levier. Une fois pliés, ils sont maintenant en place par la force des ressorts.
- Les pieds sont munis de patins offrant une course de réglage en hauteur de 12 mm (1/2 po).
- Les dimensions minimums pour les tables de dimensions spéciales sont de 54 po L sur 25 po P.
- Les pieds sont vendus par paire.

Tables de formation à dessus rabattable

- Les tables rectangulaires à dessus rabattable GFT avec un chant B ou W présentent des coins carrés.

Tableaux de présentation

- Les modules en stratifié haute pression (B) sont dotés de deux portes en stratifié haute pression.
- Un liège est installé sur la face intérieure d'une porte. Le tableau se ferme au moyen d'un loqueteau; le module n'est pas verrouillable.
- Le code MG signifie un tableau blanc magnétique.

TABLES • GUIDE DE COMMANDE

CODES : La liste de prix emploie un système de codage facile à comprendre. Chaque code alphanumérique est propre à chaque module, simplifiant la commande et réduisant le risque d'erreur.

EXEMPLE – POUR COMMANDER UNE TABLE

CODE DE PRODUIT:

LTS2424
 L = Licence
 T = Table
 S = Surface carrée
 2424 = Profondeur x largeur

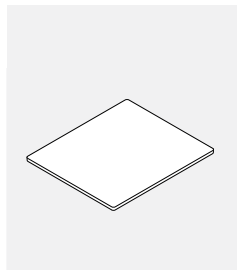

OPTIONS

Chant B

HP (B) 1,062 po d'épaisseur

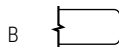

Chant W

HP (W) 1,437 po d'épaisseur

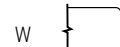

GUIDE DE COMMANDE DES PIÈTEMENTS (se reporter au guide d'installation pour des exemples)

- Les tables de moins de 96 po de longueur nécessitent 2 piétements en T
- Les tables de 108 po à 144 po de longueur nécessitent 3 piétements en T
- Les tables de 156 po à 192 po de longueur nécessitent 4 piétements en T
- Les tables de 216 po à 240 po de longueur nécessitent 6 piétements en T

BARRE PLATE À 3 CRANS TTFL

DIAMÈTRE DU PIÈTEMENT	LARGEUR DE DESSUS
18"	24W
22"	30W
24"	36W
30"	42W
36"	48W
36"	54W

LLT/LLTT AVEC EXTRÉMITÉS ARRONDIES

DIAMÈTRE DU PIÈTEMENT	LARGEUR DE DESSUS
18"	24W
26"	30W
26"	36W
30"	42W
36"	48W
36"	54W
42"	60W

BARRE PLATE EN T TTFL

DIAMÈTRE DU PIÈTEMENT	LARGEUR DE DESSUS
18"	24W
22"	30W
24"	36W
30"	42W
36"	48W
36"	54W

TAMBOUR TD

DIAMÈTRE DU PIÈTEMENT	TAILLE DE DESSUS ARRONDI
18" dia	30" dia
18" dia	36" dia
24" dia	42" dia
24" dia	48" dia
30" dia	54" dia
30" dia	60" dia

LSQ, TELRS ET TELBS CARRÉ

DIAMÈTRE DU PIÈTEMENT	TAILLE DE DESSUS
18"	30x30
18"	36x36
24"	42x42
24"	48x48
30"	54x54
30"	60x60

BASE CROISÉE LCT

DIAMÈTRE DU PIÈTEMENT	TAILLE DE DESSUS
18"	24x24
24"	30x30
24"	36x36
30"	42x42
30"	48x48
36"	54x54
42"	60x60

- Les tables en une seule pièce d'une longueur maximale de 96 po doivent être munies de deux bases.
- Les tables d'une longueur de 108 po à 192 po doivent être munies de 3 bases.
- Les tables d'une longueur de 216 po à 240 po doivent être munies de 4 bases.

LR, LSQ, TELRS, TELRR, TELBS, TELBR

DIAMÈTRE DU PIÈTEMENT	LARGEUR DE DESSUS
18"	30
18"	36
24"	42
24"	48
30"	54
30"	60

LELBA

DIAMÈTRE DU PIÈTEMENT	LARGEUR DE DESSUS
18"	30
18"	36
24"	42
30"	48
36"	54
36"	60

TROMPETTE 28 H

DIAMÈTRE DU PIÈTEMENT	TAILLE DE DESSUS
18"	24x24
24"	30x30
24"	36x36
30"	42x42
30"	48x48

CARRÉ PLAT

DIAMÈTRE DU PIÈTEMENT	TAILLE DE DESSUS
18"	24x24
18"	30x30
23"	36x36
23"	42x42
30"	48x48

DISQUE PLAT 28 H

DIAMÈTRE DU PIÈTEMENT	TAILLE DE DESSUS
18"	24x24
18"	30x30
24"	36x36
30"	42x42
30"	48x48
36"	54x54

BARRE PLATE X

DIAMÈTRE DU PIÈTEMENT	TAILLE DE DESSUS
18"	24x24
18"	30x30
24"	36x36
24"	42x42
30"	48x48
36"	54x54

TROMPETTE 40,5 H

DIAMÈTRE DU PIÈTEMENT	TAILLE DE DESSUS
18"	24x24
24"	30x30
24"	36x36

CARRÉ PLAT 40,5 H

DIAMÈTRE DU PIÈTEMENT	TAILLE DE DESSUS
18"	24x24
23"	30x30

DISQUE PLAT 40,5 H

DIAMÈTRE DU PIÈTEMENT	TAILLE DE DESSUS
18"	24x24
22"	30x30
24"	36x36

BARRE PLATE X 40,5 H

DIAMÈTRE DU PIÈTEMENT	TAILLE DE DESSUS
18"	24x24
22"	30x30

LL4S AVEC EXTRÉMITÉS ARRONDIES

DIAMÈTRE DU PIÈTEMENT	TAILLE DE DESSUS
18"	24x24
26"	30x30
26"	36x36
26"	42x42
30"	48x48
36"	54x54

PROFILÉ EN OMÉGA LHC

LHC40	For Table 54" Wide
LHC46	For Table 60" Wide
LHC52	For Table 66" Wide
LHC58	For Table 72" Wide
LHC64	For Table 78" Wide
LHC70	For Table 84" Wide

LL4S AVEC EXTRÉMITÉS ARRONDIES 40,5 H

DIAMÈTRE DU PIÈTEMENT	TAILLE DE DESSUS
26"	30x30
30"	36x36
36"	42x42

Les dessus avec pattes pour montants doivent être commandés avec des profilés en oméga pour renforcer la structure.

DIMENSIONS DE LA DÉCOUPE POUR PASSE-CÂBLES (en pouces)

BG5

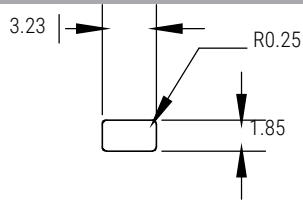
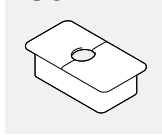

MSPDM

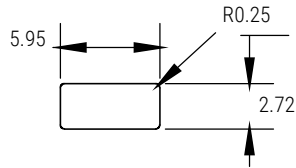
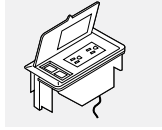

GAAD

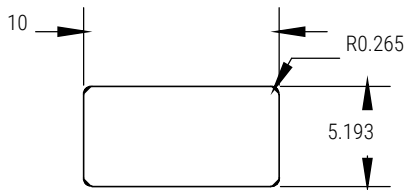
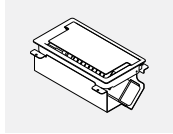

GCRTMCS4xx

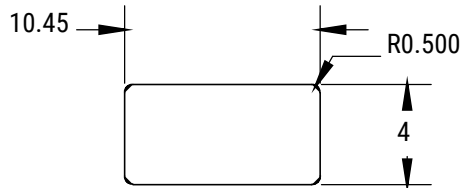
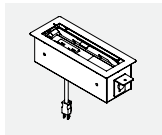

GCRTMCS6xx

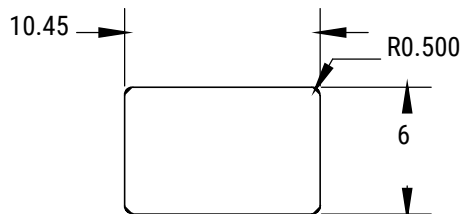
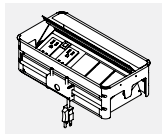

DIMENSIONS DES TABLES

LELBA - Piètement elliptique

Pour surface en une seule pièce

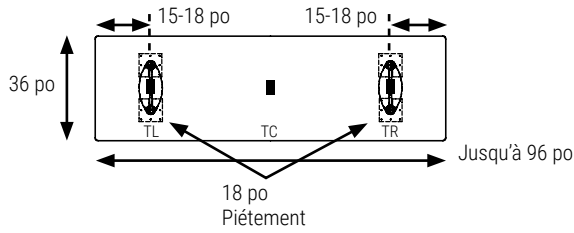

LELBA DIAMÈTRE DU PIÈTEMENT	LARGEUR DE DESSUS
18"	30
18"	36
24"	42
30"	48
36"	54
36"	60

*15" pour les largeurs de table entre 60" et 72" et 18" pour les largeurs de table entre 78" et 96".

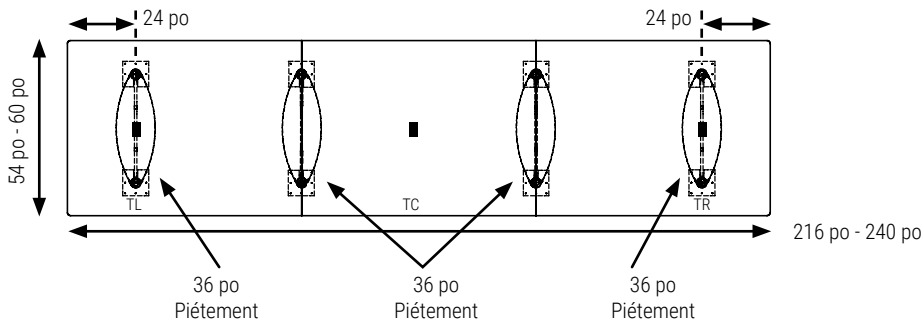
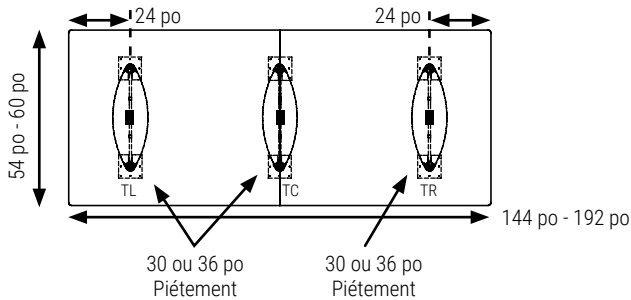
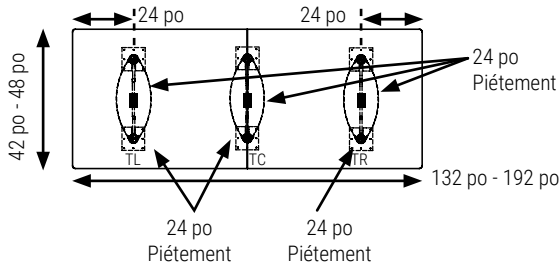
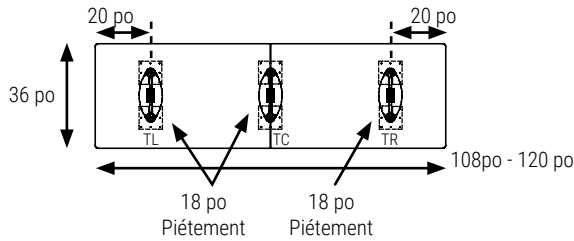

Nota: L'orientation du passe-fil est perpendiculaire à la longueur de la table.

DIMENSIONS DES TABLES

LR - Piétement rectangulaire

Pour surface en une seule pièce

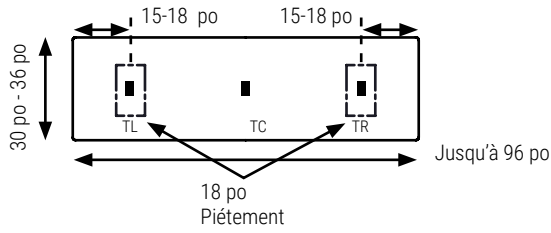

*15" pour les largeurs de table entre 60" et 72" et 18" pour les largeurs de table entre 78" et 96".

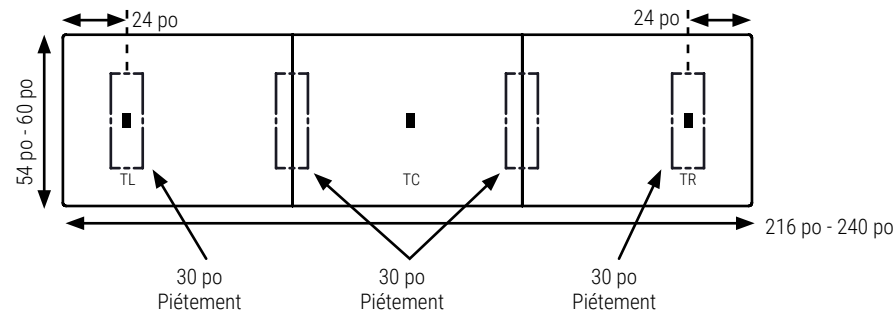
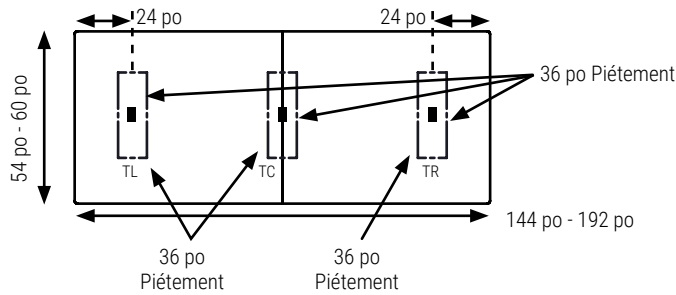
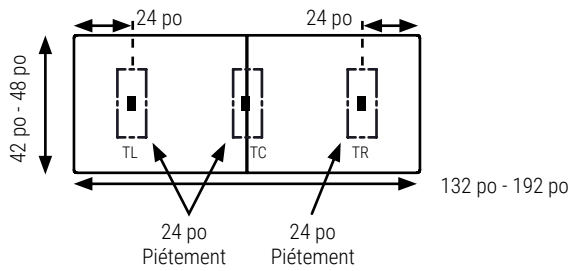
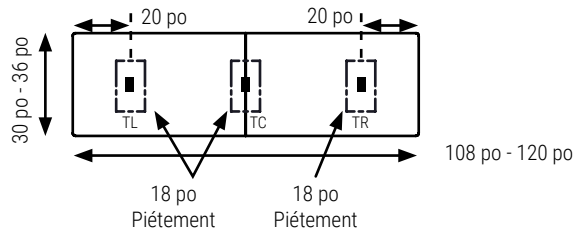

Nota: L'orientation du passe-fil est perpendiculaire à la longueur de la table.

DIMENSIONS DES TABLES

Piètement Rectangulaire

Pour surface en une seule pièce

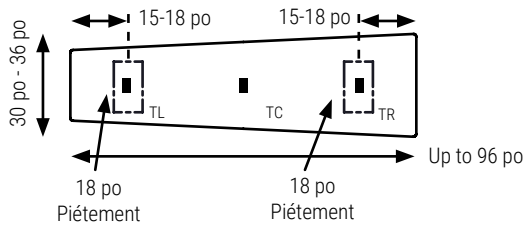

*15" pour les largeurs de table entre 60" et 72" et 18" pour les largeurs de table entre 78" et 96".

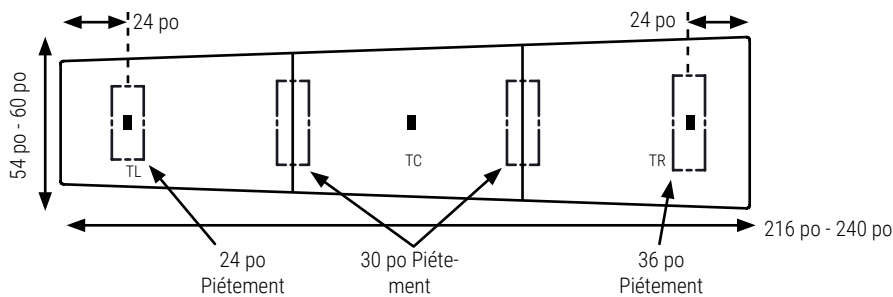
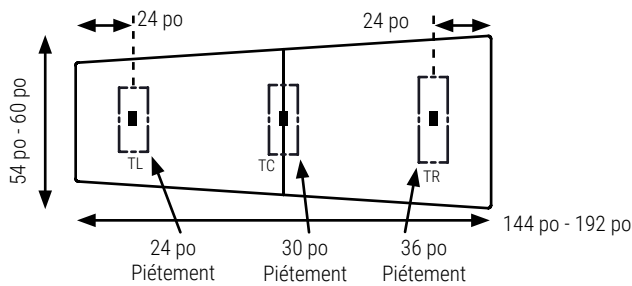
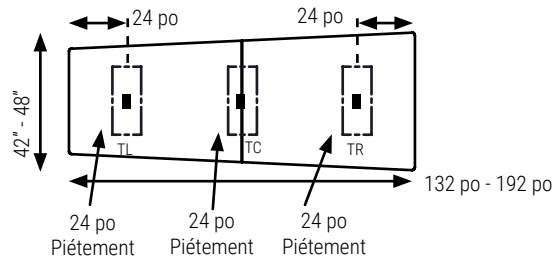
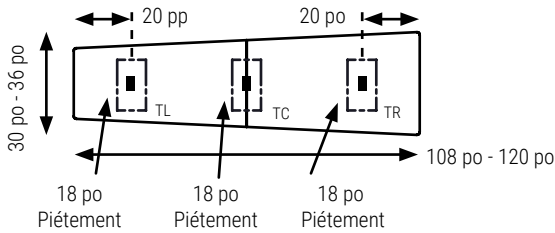

Nota: L'orientation du passe-fil est perpendiculaire à la longueur de la table.

DIMENSIONS DES TABLES

LELBA LR - Piètement rectangulaire

Pour surface en une seule pièce

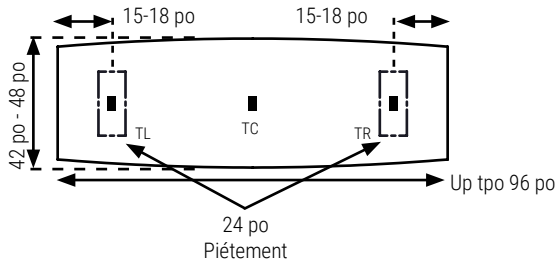

*15" pour les largeurs de table entre 60" et 72" et 18" pour les largeurs de table entre 78" et 96".

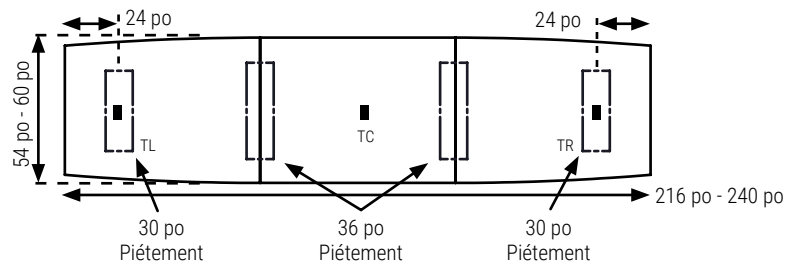
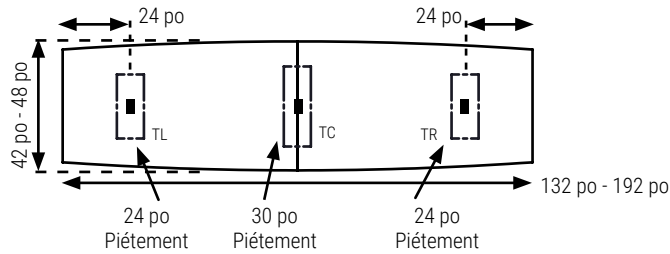
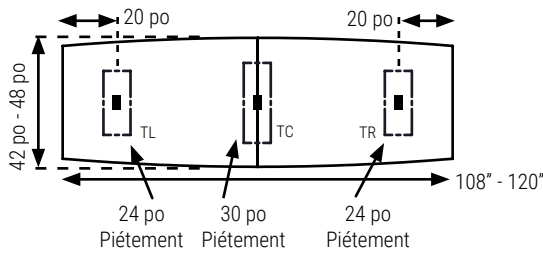

Nota: L'orientation du passe-fil est perpendiculaire à la longueur de la table.

DIMENSIONS DES TABLES

Pour surface en une seule pièce

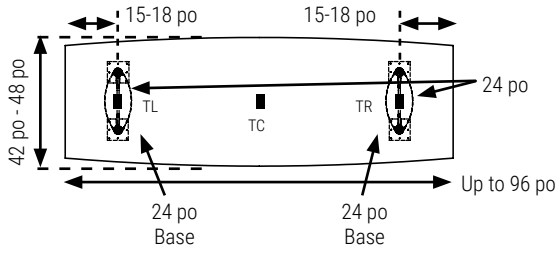

*15" pour les largeurs de table entre 60" et 72" et 18" pour les largeurs de table entre 78" et 96".

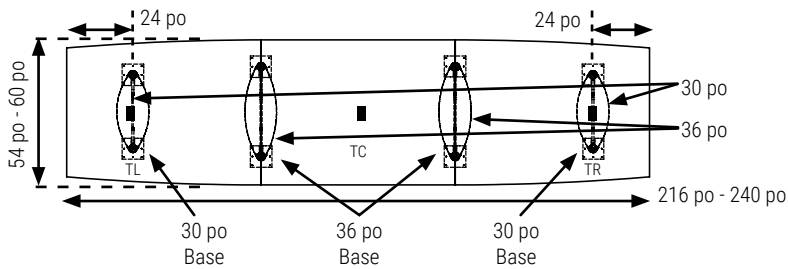
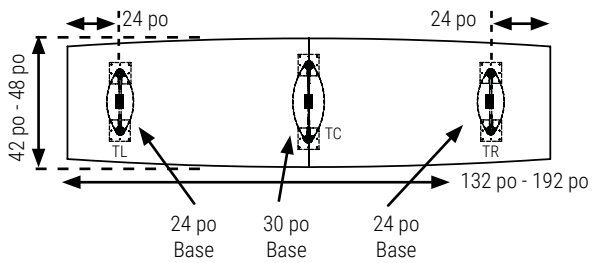
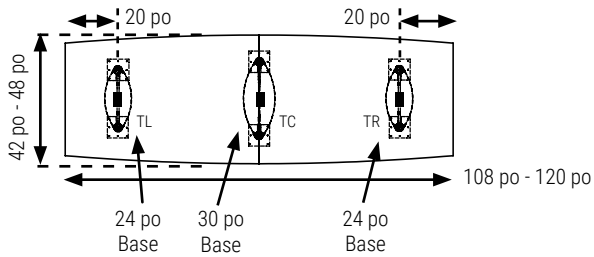

Nota: L'orientation du passe-fil est perpendiculaire à la longueur de la table.

DIMENSIONS DES TABLES

LR - Piètement elliptique

Pour surface en une seule pièce

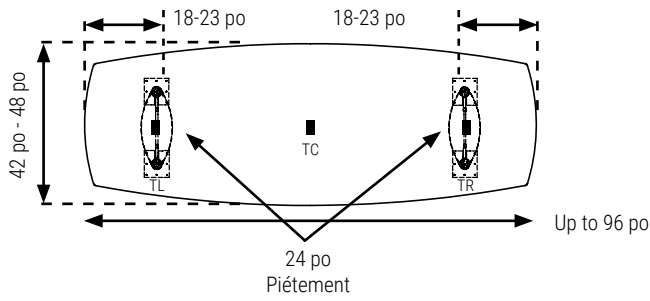

*18" pour les largeurs de table entre 60" et 72" et 23" pour les largeurs de table entre 78" et 96".

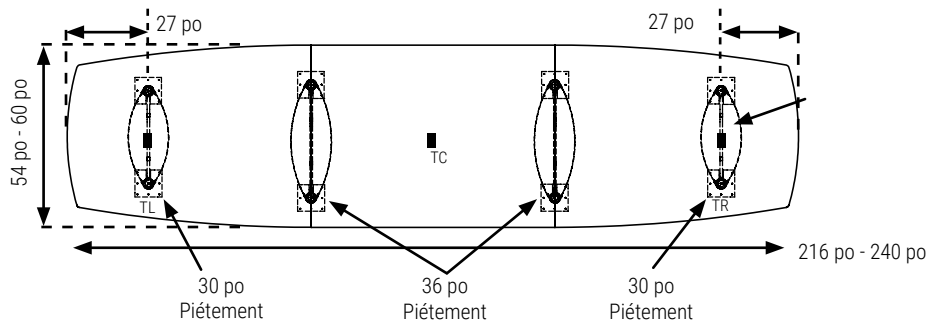
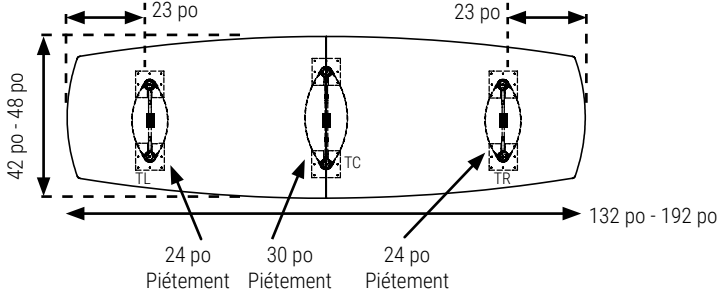
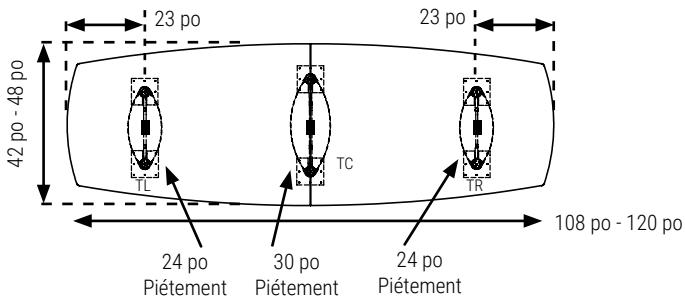

Nota: L'orientation du passe-fil est perpendiculaire à la longueur de la table.

DIMENSIONS DES TABLES

LR - Piètement rectangulaire

Pour surface en une seule pièce

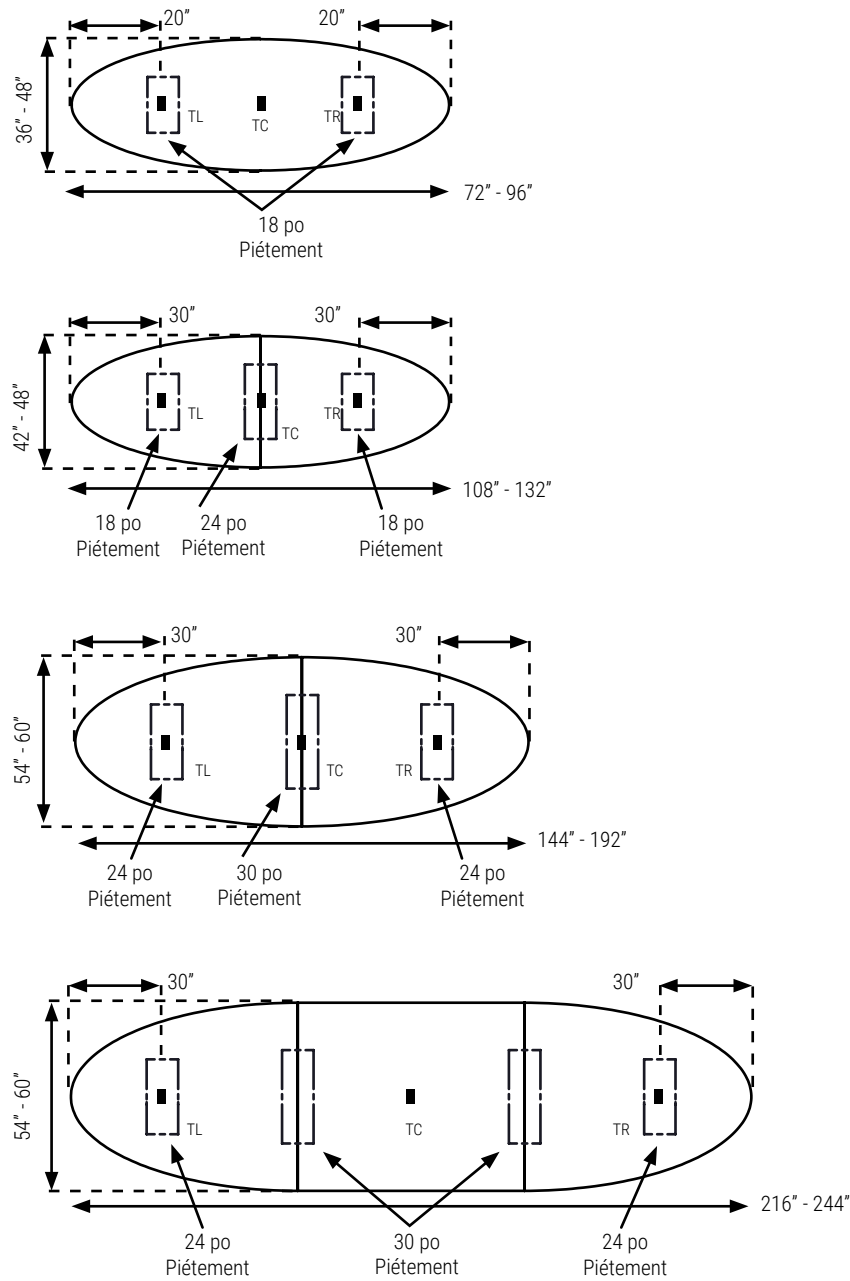

Nota: L'orientation du passe-fil est perpendiculaire à la longueur de la table.

DIMENSIONS DES TABLES

LR - Piètement rectangulaire

Pour surface en une seule pièce

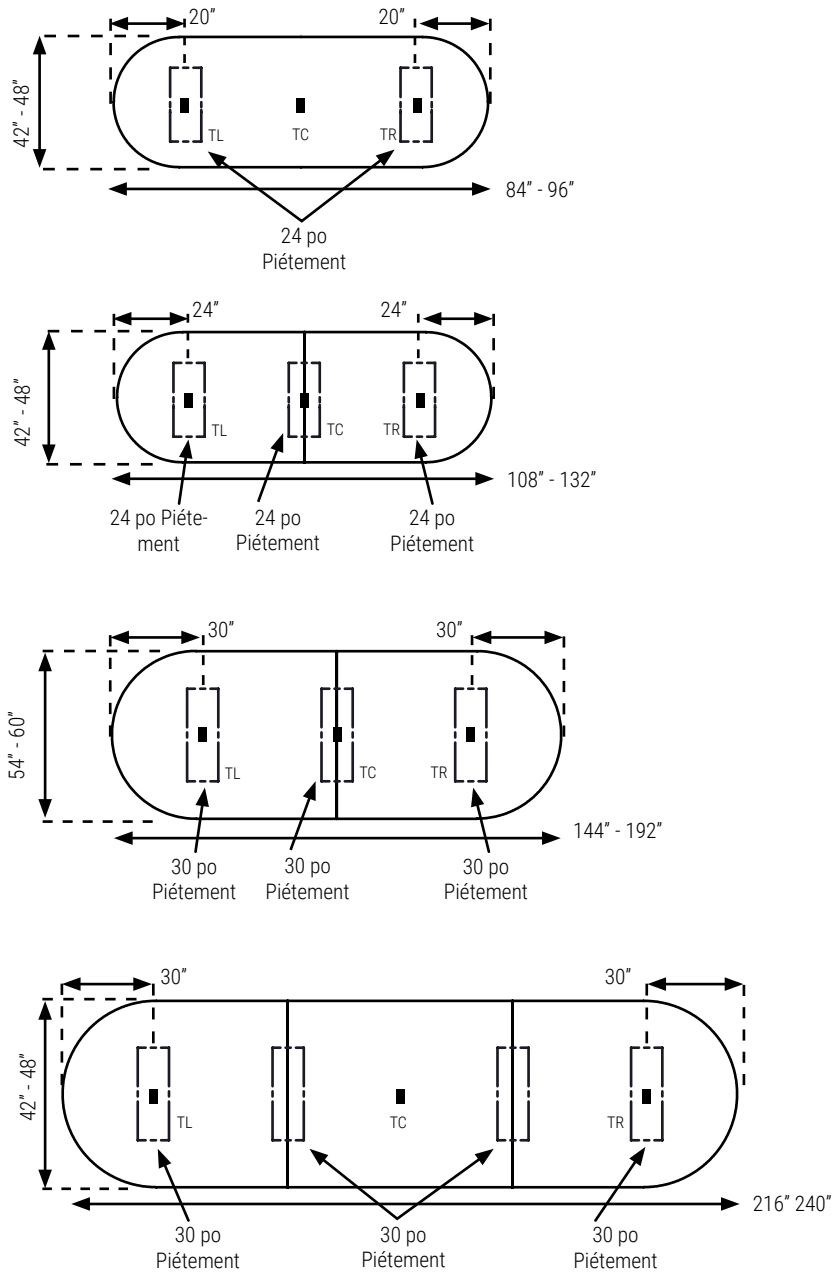

Nota: L'orientation du passe-fil est perpendiculaire à la longueur de la table.

LTS • Plateau carré

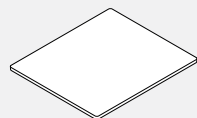

- Les dessus avec un chant B ou W présentent un arrondi de 1 po à chaque coin.

PRODUIT CODE	PRIX		TAILLE (POUCES)				POIDS		VOL PI ³
	B	W	H(B)	H(W)	L	P	LB		
LTS2424	173	252	1	1.5	24	24	29	3	
LTS3030	218	361	1	1.5	30	30	32	3	
LTS3636	315	462	1	1.5	36	36	46	4	
LTS4242	469	608	1	1.5	42	42	57	6	
LTS4848	603	769	1	1.5	48	48	75	7	
LTS5454	748	955	1	1.5	54	54	86	10	
LTS6060	910	1159	1	1.5	60	60	99	12	

L-DIA • Plateau circulaire

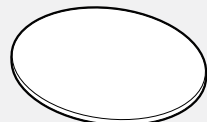

PRODUIT CODE	PRIX		TAILLE (POUCES)				POIDS		VOL PI ³
	B	W	H(B)	H(W)	L	P	LB		
L24DIA	177	257	1	1.5	24 dia	24 dia	29	3	
L30DIA	226	373	1	1.5	30	30	32	3	
L36DIA	323	473	1	1.5	36	36	46	4	
L42DIA	484	624	1	1.5	42	42	57	6	
L48DIA	617	795	1	1.5	48	48	75	7	
L54DIA	769	983	1	1.5	54	54	86	10	
L60DIA	938	1195	1	1.5	60	60	99	12	

LTR • Plateau rectangulaire

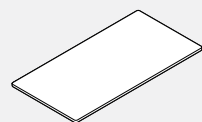

- Les dessus avec un chant B ou W présentent un arrondi de 1 po à chaque coin; les dessus avec un chant HR/BV/E présentent un arrondi de 3 po à chaque coin.

PRODUIT CODE	PRIX		TAILLE (POUCES)				POIDS		VOL PI ³
	B	W	H(B)	H(W)	L	P	LB		
LTR2430	184	278	1	1.5	30	24	26	2	
LTR2436	207	321	1	1.5	36	24	31	2	
LTR2442	272	366	1	1.5	42	24	33	3	
LTR2448	329	413	1	1.5	48	24	35	3	
LTR2454	383	461	1	1.5	54	24	40	3	
LTR2460	430	507	1	1.5	60	24	42	4	
LTR2466	449	553	1	1.5	66	24	47	4	
LTR2472	470	604	1	1.5	72	24	53	4	
LTR3036	256	386	1	1.5	36	30	31	2	
LTR3042	362	442	1	1.5	42	30	35	2	
LTR3048	383	498	1	1.5	48	30	40	3	
LTR3054	408	556	1	1.5	54	30	44	3	
LTR3060	449	612	1	1.5	60	30	48	3	
LTR3066	469	669	1	1.5	66	30	53	3	
LTR3072	495	725	1	1.5	72	30	57	3	
LTR3078	524	781	1	1.5	78	30	59	4	
LTR3084	579	838	1	1.5	84	30	62	4	
LTR3096	672	949	1	1.5	96	30	66	4	
LTR3642	418	552	1	1.5	42	36	42	2	
LTR3648	471	622	1	1.5	48	36	46	2	
LTR3654	526	693	1	1.5	54	36	51	2	
LTR3660	583	763	1	1.5	60	36	57	3	
LTR3666	637	835	1	1.5	66	36	63	3	
LTR3672	691	903	1	1.5	72	36	68	3	
LTR3678	743	974	1	1.5	78	36	72	3	
LTR3684	800	1047	1	1.5	84	36	74	4	
LTR3696	909	1188	1	1.5	96	36	79	4	
LTR4248	564	713	1	1.5	48	42	57	3	
LTR4254	634	795	1	1.5	54	42	59	3	
LTR4260	699	872	1	1.5	60	42	62	3	
LTR4266	763	956	1	1.5	66	42	68	3	
LTR4272	828	1035	1	1.5	72	42	73	3	
LTR4278	894	1118	1	1.5	78	42	76	3	
LTR4284	959	1198	1	1.5	84	42	78	3	
LTR4296	1092	1357	1	1.5	96	42	92	4	
LTR4854	715	894	1	1.5	54	48	62	3	
LTR4860	789	987	1	1.5	60	48	66	3	
LTR4866	865	1076	1	1.5	66	48	73	3	
LTR4872	938	1166	1	1.5	72	48	79	3	
LTR4878	1011	1260	1	1.5	78	48	84	3	
LTR4884	1086	1350	1	1.5	84	48	88	4	
LTR4896	1233	1531	1	1.5	96	48	110	4	

LTR • Plateau rectangulaire, 2 pièces

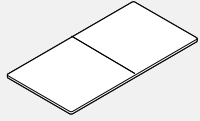

- Les plateaux mesurant plus de 192 po L sont fabriqués en trois pièces.
- Les dessus avec un chant B ou W présentent un arrondi de 1 po à chaque coin.

PRODUIT CODE	CHANT		TAILLE(POUCES)				POIDS		VOL PF ³
	B	W	H(B)	H(W)	L	P	LB		
LTR36108	1166	1374	1	1.5	108	36	105	4	
LTR36120	1286	1516	1	1.5	120	36	114	4	
LTR42108	1330	1566	1	1.5	108	42	108	6	
LTR42120	1464	1722	1	1.5	120	42	123	6	
LTR48108	1485	1745	1	1.5	108	48	110	6	
LTR48120	1641	1926	1	1.5	120	48	132	7	
LTR48132	1789	2098	1	1.5	132	48	143	7	
LTR48144	1815	2131	1	1.5	144	48	158	8	
LTR48156	2088	2450	1	1.5	156	48	167	8	
LTR48168	2234	2620	1	1.5	168	48	176	9	
LTR48180	2509	2936	1	1.5	180	48	189	10	
LTR48192	2534	2970	1	1.5	192	48	201	10	
LTR54144	2202	2569	1	1.5	144	54	169	10	
LTR54168	2534	2956	1	1.5	168	54	187	10	
LTR54192	2867	3343	1	1.5	192	54	212	13	
LTR54216	3196	3729	1	1.5	216	54	234	18	
LTR54240	3530	4118	1	1.5	240	54	259	20	
LTR60144	2417	2811	1	1.5	144	60	180	11	
LTR60168	2781	3237	1	1.5	168	60	198	13	
LTR60192	3148	3663	1	1.5	192	60	223	18	
LTR60216	3512	4090	1	1.5	216	60	245	22	
LTR60240	3880	4516	1	1.5	240	60	270	24	

LTRB • Plateau rectangulaire, extrémités arquées

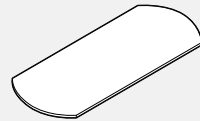

PRODUIT CODE	CHANT		TAILLE(POUCES)				POIDS		VOL PF ³
	B	W	H(B)	H(W)	L	P	LB		
LTRB4284	991	1232	1	1.5	84	42	78	3	
LTRB4296	1124	1399	1	1.5	96	42	92	4	
LTRB4884	1119	1389	1	1.5	84	48	88	4	
LTRB4896	1271	1579	1	1.5	96	48	110	4	

LTRB • Plateau rectangulaire, extrémités arquées, 2 pièces

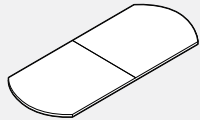

- Les plateaux mesurant plus de 192 po L sont fabriqués en trois pièces.

PRODUIT CODE	CHANT		TAILLE(POUCES)				POIDS		VOL PF ³
	B	W	H(B)	H(W)	L	P	LB		
LTRB42108	1373	1612	1	1.5	108	42	108	6	
LTRB42120	1507	1773	1	1.5	120	42	123	6	
LTRB48108	1531	1792	1	1.5	108	48	110	6	
LTRB48120	1690	1983	1	1.5	120	48	132	7	
LTRB48132	1843	2162	1	1.5	132	48	143	7	
LTRB48144	1871	2196	1	1.5	144	48	158	8	
LTRB48156	2149	2519	1	1.5	156	48	167	8	
LTRB48168	2302	2701	1	1.5	168	48	176	9	
LTRB48180	2582	3025	1	1.5	180	48	189	10	
LTRB48192	2611	3061	1	1.5	192	48	201	10	
LTRB54144	2269	2643	1	1.5	144	54	169	10	
LTRB54168	2613	3043	1	1.5	168	54	187	10	
LTRB54192	2951	3444	1	1.5	192	54	212	13	
LTRB54216	3293	3841	1	1.5	216	54	234	18	
LTRB54240	3636	4239	1	1.5	240	54	259	20	
LTRB60144	2487	2895	1	1.5	144	60	180	11	
LTRB60168	2864	3333	1	1.5	168	60	198	13	
LTRB60192	3242	3774	1	1.5	192	60	223	18	
LTRB60216	3620	4213	1	1.5	216	60	245	22	
LTRB60240	3995	4650	1	1.5	240	60	270	24	

LRT • Plateau piste de course



PRODUIT CODE	CHANT		TAILLE(POUCES)				POIDS		VOL PF ³
	B	W	H(B)	H(W)	L	P	LB		
LRT4284	991	1232	1	1.5	84	42	78	3	
LRT4296	1124	1399	1	1.5	96	42	92	4	
LRT4884	1119	1389	1	1.5	84	48	88	4	
LRT4896	1271	1579	1	1.5	96	48	110	4	

LRT • Plateau piste de course, 2 pièces

• Les plateaux mesurant plus de 192 po L sont fabriqués en trois pièces.

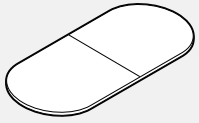

PRODUIT CODE	CHANT		TAILLE (POUCES)				POIDS		VOL PI ³
	B	W	H (B)	H (W)	L	P	LB		
LRT42108	1373	1612	1	1.5	108	42	108	6	
LRT42120	1507	1773	1	1.5	120	42	123	6	
LRT48108	1531	1792	1	1.5	108	48	110	6	
LRT48120	1690	1983	1	1.5	120	48	132	7	
LRT48132	1843	2162	1	1.5	132	48	143	7	
LRT48144	1871	2196	1	1.5	144	48	158	8	
LRT48156	2149	2519	1	1.5	156	48	167	8	
LRT48168	2302	2701	1	1.5	168	48	176	9	
LRT48180	2582	3025	1	1.5	180	48	189	10	
LRT48192	2611	3061	1	1.5	192	48	201	10	
LRT54144	2269	2643	1	1.5	144	54	169	10	
LRT54168	2613	3043	1	1.5	168	54	187	10	
LRT54192	2951	3444	1	1.5	192	54	204	10	
LRT54216	3293	3841	1	1.5	216	54	226	11	
LRT54240	3636	4239	1	1.5	240	54	253	11	
LRT60144	2487	2895	1	1.5	144	60	180	11	
LRT60168	2864	3333	1	1.5	168	60	198	13	
LRT60192	3242	3774	1	1.5	192	60	223	18	
LRT60216	3620	4213	1	1.5	216	60	245	22	
LRT60240	3995	4650	1	1.5	240	60	270	24	

LO • Plateau ovale

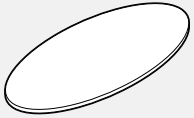

PRODUIT CODE	CHANT		TAILLE (POUCES)				POIDS		VOL PI ³
	B	W	H (B)	H (W)	L	P	LB		
LO3672	710	931	1	1.5	72	36	68	3	
LO3684	825	1076	1	1.5	84	36	74	3	
LO3696	935	1223	1	1.5	96	36	79	3	
LO4284	991	1232	1	1.5	84	42	78	3	
LO4296	1124	1399	1	1.5	96	42	92	4	
LO4884	1119	1389	1	1.5	84	48	88	4	
LO4896	1271	1579	1	1.5	96	48	110	4	

LBT • Plateau en forme de bateau

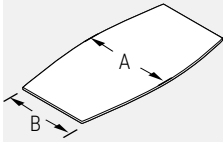

A	B
42	36
48	42

PRODUIT CODE	CHANT		TAILLE (POUCES)				POIDS		VOL PI ³
	B	W	H (B)	H (W)	L	P	LB		
LBT4284	991	1232	1	1.5	84	42	78	3	
LBT4296	1124	1399	1	1.5	96	42	92	4	
LBT4884	1119	1389	1	1.5	84	48	99	4	
LBT4896	1271	1579	1	1.5	96	48	110	4	

LBT • Plateau en forme de bateau, 2 pièces

• Les plateaux mesurant plus de 192 po L sont fabriqués en trois pièces.
• Les plateaux mesurent 6 po de moins aux extrémités qu'au centre.

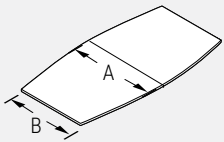

A	B
42	36
48	42
54	48
60	54

PRODUIT CODE	CHANT		TAILLE (POUCES)				POIDS		VOL PI ³
	B	W	H (B)	H (W)	L	P	LB		
LBT42108	1373	1612	1	1.5	108	42	108	6	
LBT42120	1507	1773	1	1.5	120	42	123	6	
LBT48108	1531	1792	1	1.5	108	48	110	6	
LBT48120	1690	1983	1	1.5	120	48	132	7	
LBT48132	1843	2162	1	1.5	132	48	143	7	
LBT48144	1871	2196	1	1.5	144	48	158	8	
LBT48156	2149	2519	1	1.5	156	48	167	8	
LBT48168	2302	2701	1	1.5	168	48	176	9	
LBT48180	2582	3025	1	1.5	180	48	189	10	
LBT48192	2611	3061	1	1.5	192	48	201	10	
LBT54144	2269	2643	1	1.5	144	54	169	10	
LBT54168	2613	3043	1	1.5	168	54	187	10	
LBT54192	2951	3444	1	1.5	192	54	212	13	
LBT54216	3293	3841	1	1.5	216	54	234	18	
LBT54240	3636	4239	1	1.5	240	54	259	20	
LBT60144	2487	2895	1	1.5	144	60	180	11	
LBT60168	2864	3333	1	1.5	168	60	198	13	
LBT60192	3242	3774	1	1.5	192	60	223	18	
LBT60216	3620	4213	1	1.5	216	60	245	22	
LBT60240	3995	4650	1	1.5	240	60	270	24	

LBTB • Plateau en forme de bateau, extrémités arquées

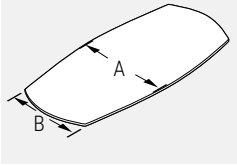

A	B
42	30
48	36

PRODUIT CODE	CHANT		TAILLE (POUCES)				POIDS LB	VOL PI ³
	B	W	H(B)	H(W)	L	P		
LBTB4284	991	1232	1	1.5	84	42	78	3
LBTB4296	1124	1399	1	1.5	96	42	92	4
LBTB4884	1119	1389	1	1.5	84	48	88	4
LBTB4896	1271	1579	1	1.5	96	48	110	4

LBTB • Plateau en forme de bateau, extrémités arquées, 2 pièces

• Les plateaux mesurant plus de 192 po L sont fabriqués en trois pièces.

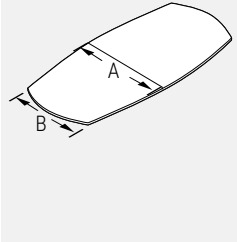

A	B
60	48
54	42
48	36
42	30

PRODUIT CODE	CHANT		TAILLE (POUCES)				POIDS LB	VOL PI ³
	B	W	H(B)	H(W)	L	P		
LBTB42108	1373	1612	1	1.5	108	42	108	6
LBTB42120	1507	1773	1	1.5	120	42	123	6
LBTB48108	1531	1792	1	1.5	108	48	110	6
LBTB48120	1690	1983	1	1.5	120	48	132	7
LBTB48132	1843	2162	1	1.5	132	48	143	7
LBTB48144	1871	2196	1	1.5	144	48	158	8
LBTB48156	2149	2519	1	1.5	156	48	167	8
LBTB48168	2302	2701	1	1.5	168	48	176	9
LBTB48180	2582	3025	1	1.5	180	48	189	10
LBTB48192	2611	3061	1	1.5	192	48	204	11
LBTB54144	2269	2643	1	1.5	144	54	176	9
LBTB54168	2613	3043	1	1.5	168	54	187	10
LBTB54192	2951	3444	1	1.5	192	54	212	13
LBTB54216	3293	3841	1	1.5	216	54	234	18
LBTB54240	3636	4239	1	1.5	240	54	259	20
LBTB60144	2487	2895	1	1.5	144	60	180	11
LBTB60168	2864	3333	1	1.5	168	60	198	13
LBTB60192	3242	3774	1	1.5	192	60	223	18
LBTB60216	3620	4213	1	1.5	216	60	245	22
LBTB60240	3995	4650	1	1.5	240	60	270	24

LTW • Plateau en biseau

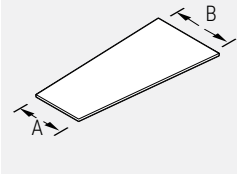

A	B
36	48

PRODUIT CODE	CHANT		TAILLE (POUCES)				POIDS LB	VOL PI ³
	B	W	H(B)	H(W)	L	P		
LTW4896	1271	1579	1	1.5	96	48	110	4

LTW • Plateau en biseau, 2 pièces

• Les plateaux mesurant plus de 192 po L sont fabriqués en trois pièces.

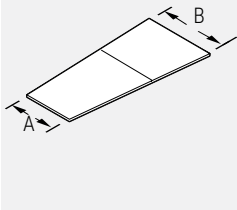

A	B
36	48
42	54
48	60

PRODUIT CODE	CHANT		TAILLE (POUCES)				POIDS LB	VOL PI ³
	B	W	H(B)	H(W)	L	P		
LTW48108	1531	1792	1	1.5	108	48	110	6
LTW48120	1690	1983	1	1.5	120	48	132	7
LTW48132	1843	2162	1	1.5	132	48	143	7
LTW48144	1871	2196	1	1.5	144	48	158	8
LTW48156	2149	2519	1	1.5	156	48	167	8
LTW48168	2302	2701	1	1.5	168	48	176	9
LTW48180	2582	3025	1	1.5	180	48	189	10
LTW48192	2611	3061	1	1.5	192	48	201	10
LTW54144	2269	2643	1	1.5	144	54	169	10
LTW54168	2613	3043	1	1.5	168	54	187	10
LTW54192	2951	3444	1	1.5	192	54	212	13
LTW54216	3293	3841	1	1.5	216	54	234	18
LTW54240	3636	4239	1	1.5	240	54	259	20
LTW60144	2487	2895	1	1.5	144	60	180	11
LTW60168	2864	3333	1	1.5	168	60	198	13
LTW60192	3242	3774	1	1.5	192	60	223	18
LTW60216	3620	4213	1	1.5	216	60	245	22
LTW60240	3995	4650	1	1.5	240	60	270	24

LTW_ le premier tiret est B et le deuxième tiret est la longueur. A n'est pas inclus dans le code et constitue la plus petite extrémité.

LTWB • Plateau en biseau, extrémités arquées

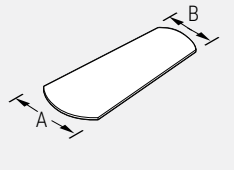

A	B
48	36

PRODUIT CODE	CHANT		TAILLE (POUCES)				POIDS		VOL PP
	B	W	H(B)	H(W)	L	P	LB		
LTWB4896	1271	1579	1	1.5	96	48	110	4	

LTWB • Plateau en biseau, extrémités arquées, 2 pièces

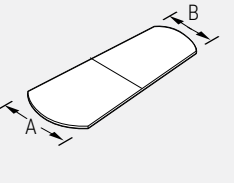

• Les plateaux mesurant plus de 192 po L sont fabriqués en trois pièces.

A	B
48	36
54	42
60	48

PRODUIT CODE	CHANT		TAILLE (POUCES)				POIDS		VOL PP
	B	W	H(B)	H(W)	L	P	LB		
LTWB48108	1531	1792	1	1.5	108	48	110	6	
LTWB48120	1690	1983	1	1.5	120	48	132	7	
LTWB48132	1843	2162	1	1.5	132	48	143	7	
LTWB48144	1871	2196	1	1.5	144	48	158	8	
LTWB48156	2149	2519	1	1.5	156	48	167	8	
LTWB48168	2302	2701	1	1.5	168	48	176	9	
LTWB48180	2582	3025	1	1.5	180	48	189	10	
LTWB48192	2611	3061	1	1.5	192	48	198	11	
LTWB54144	2269	2643	1	1.5	144	54	178	9	
LTWB54168	2613	3043	1	1.5	168	54	187	10	
LTWB54192	2951	3444	1	1.5	192	54	212	13	
LTWB54216	3293	3841	1	1.5	216	54	234	18	
LTWB54240	3636	4239	1	1.5	240	54	259	20	
LTWB60144	2487	2895	1	1.5	144	60	180	11	
LTWB60168	2864	3333	1	1.5	168	60	198	13	
LTWB60192	3242	3774	1	1.5	192	60	223	18	
LTWB60216	3620	4213	1	1.5	216	60	245	22	
LTWB60240	3995	4650	1	1.5	240	60	270	24	

LHM • Plateau demi-lune

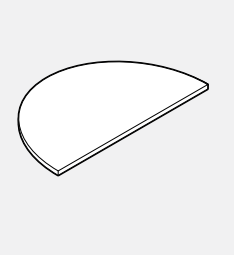

PRODUIT CODE	CHANT		TAILLE (POUCES)				POIDS		VOL PP
	B	W	H(B)	H(W)	L	P	LB		
LHM2424	177	257	1	1.5	24	24	29	3	
LHM2448	337	426	1	1.5	48	24	35	3	
LHM2460	443	524	1	1.5	60	24	42	4	
LHM2472	485	619	1	1.5	72	24	53	6	
LHM3030	226	373	1	1.5	30	30	32	3	
LHM3048	394	513	1	1.5	48	30	40	4	
LHM3060	462	633	1	1.5	60	30	48	6	
LHM3072	509	748	1	1.5	72	30	57	7	

LTZ • Plateau trapézoïdal

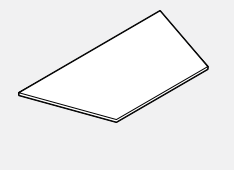

PRODUIT CODE	CHANT		TAILLE (POUCES)				POIDS		VOL PP
	B	W	H(B)	H(W)	L	P	LB		
LTZ2460	443	524	1	1.5	60	24	42	4	
LTZ2472	485	619	1	1.5	72	24	53	6	
LTZ3060	462	633	1	1.5	60	30	48	6	
LTZ3072	509	748	1	1.5	72	30	57	7	

LW • Plateau en forme de vague

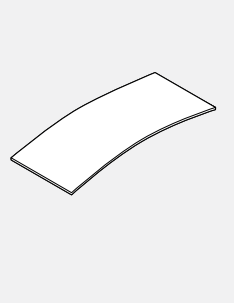

PRODUIT CODE	CHANT		TAILLE (POUCES)				POIDS		VOL PP
	B	W	H(B)	H(W)	L	P	LB		
LW2448	337	426	1	1.5	48	24	35	3	
LW2460	443	524	1	1.5	60	24	42	4	
LW2466	462	573	1	1.5	66	24	47	6	
LW2472	485	619	1	1.5	72	24	53	6	
LW3060	462	633	1	1.5	60	30	48	6	
LW3066	484	688	1	1.5	66	30	53	7	
LW3072	509	748	1	1.5	72	30	64	8	
LW3660	596	787	1	1.5	60	36	53	7	
LW3666	652	859	1	1.5	66	36	63	8	
LW3672	710	931	1	1.5	72	36	68	9	

LCT • Piétement en croix

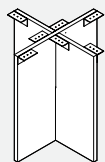

PRODUIT CODE	PRIX	TAILLE(POUCES)			POIDS LB	VOL PI ³
		H	L	P		
LCT18	469	28	18	18	29	6
LCT24	469	28	24	24	39	4
LCT30	526	28	30	30	48	6
LCT36	604	28	36	36	57	8
LCT42	677	28	42	42	62	9

LR • Piétement rectangulaire

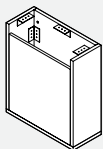

- La face étroite se retire pour permettre l'accès aux fils et câbles.

PRODUIT CODE	PRIX	TAILLE(POUCES)			POIDS LB	VOL PI ³
		H	L	P		
LR18	406	28	18	10	39	3
LR24	459	28	24	10	46	4
LR30	507	28	30	10	54	6
LR36	565	28	36	10	66	8
LR42	650	28	42	10	83	9

LSQ • Piétement carré

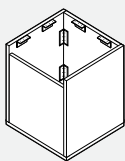

- La face étroite se retire pour permettre l'accès aux fils et câbles.

PRODUIT CODE	PRIX	TAILLE(POUCES)			POIDS LB	VOL PI ³
		H	L	P		
LSQ18	509	28	18	18	50	7
LSQ24	624	28	24	24	66	11
LSQ30	744	28	30	30	83	17

LDRUM • Piétement tambour

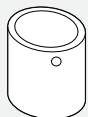

- Les piétements tambours sont offerts en stratifié haute pression uniquement avec un fond plein.
- Un trou de 2 po. est taillée au haut du piétement pour passer les câbles du sol à la surface de la table.
- Un sac de sable est compris.
- Aucune porte d'accès n'est possible.

PRODUIT CODE	PRIX	TAILLE(POUCES)			POIDS LB	VOL PI ³
		H	L	P		
LDRUM18	826	28	18	18	32	8
LDRUM24	881	28	24	24	43	11
LDRUM30	903	28	30	30	54	14

LV • Piétement en V

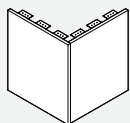

PRODUIT CODE	PRIX	TAILLE(POUCES)			POIDS LB	VOL PI ³
		H	L	P		
LV1818	271	28	18	18	29	3
LV2424	310	28	24	24	39	4
LV3030	364	28	30	30	48	6

LELBA • Piétement elliptique, aluminium extrudé

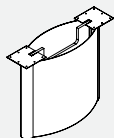

- Les panneaux latéraux en stratifié se retirent pour permettre l'accès aux fils et câbles.
- Finis métalliques peints de série.
- Pour un fini en aluminium anodisé en option, ajouter 50 \$ au prix courant.

PRODUIT CODE	PRIX	TAILLE(POUCES)			POIDS LB	VOL PI ³
		H	L	P		
LELBA18	1151	28	18	9	33	2
LELBA24	1225	28	24	10	44	2
LELBA30	1374	28	30	12	55	4
LELBA36	1526	28	36	13	66	7
LELBA42	1674	28	42	14	77	9

TELRR • Piétement rectangulaire, arêtes arrondies en aluminium extrudé

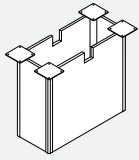

• Une porte simple à charnière est offerte en option. Préciser HD à la fin du code de produit. Ajouter 122 \$ au prix courant.

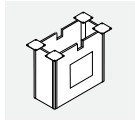

PRODUIT CODE	PRIX	TAILLE(POUCES)			POIDS LB	VOL PI ³
		H	L	P		
TELRR18	688	28	18	12	66	7
TELRR24	727	28	24	12	72	9
TELRR30	767	28	30	12	105	11
TELRR36	806	28	36	12	129	13
TELRR42	845	28	42	12	129	15

TELBR • Piétement rectangulaire, arêtes rectangulaires en aluminium extrudé

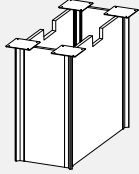

• Une porte simple à charnière est offerte en option. Préciser HD à la fin du code de produit. Ajouter 122 \$ au prix courant.

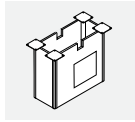

PRODUIT CODE	PRIX	TAILLE(POUCES)			POIDS LB	VOL PI ³
		H	L	P		
TELBR18	710	28	18	12	66	7
TELBR24	751	28	24	12	72	9
TELBR30	789	28	30	12	105	11
TELBR36	829	28	36	12	129	13
TELBR42	869	28	42	12	129	15

TELSR • Piétement carré, arêtes arrondies en aluminium extrudé

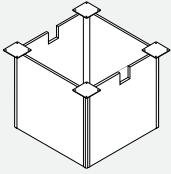

• Une porte simple à charnière est offerte en option. Préciser HD à la fin du code de produit. Ajouter 122 \$ au prix courant.

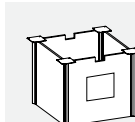

PRODUIT CODE	PRIX	TAILLE(POUCES)			POIDS LB	VOL PI ³
		H	L	P		
TELSR18	737	28	18	18	77	7
TELSR24	813	28	24	24	83	9
TELSR30	890	28	30	30	117	20
TELSR36	967	28	36	36	140	24
TELSR42	1042	28	42	42	140	24

TELBS • Piétement carré, arêtes rectangulaires en aluminium extrudé

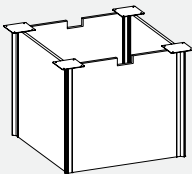

• Une porte simple à charnière est offerte en option. Préciser HD à la fin du code de produit. Ajouter 122 \$ au prix courant.

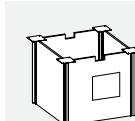

PRODUIT CODE	PRIX	TAILLE(POUCES)			POIDS LB	VOL PI ³
		H	L	P		
TELBS18	761	28	18	18	77	7
TELBS24	851	28	24	24	83	9
TELBS30	945	28	30	30	117	20
TELBS36	1051	28	36	36	140	24
TELBS42	1159	28	42	42	140	24

TRUM • Piétement trompette

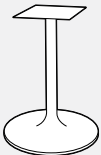

PRODUIT CODE	PRIX		TAILLE(POUCES)			POIDS LB	VOL PI ³
	PEINT	CHROMÉ	H	L	P		
TRUM18	430	562	28	18	18	15	9
TRUM24	493	624	28	24	24	18	13
TRUM30	800	931	28	30	30	20	15
TRUM18BH	635	765	40.5	18	18	26	18
TRUM24BH	726	858	40.5	24	24	29	15

TTFD • Piétement colonne, plaque circulaire plate

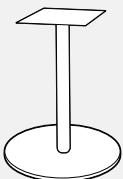

PRODUIT CODE	PRIX		TAILLE(POUCES)			POIDS LB	VOL PI ³
	PEINT	CHROMÉ	H	L	P		
TTFD18	768	915	28	18	18	50	9
TTFD22	829	975	28	22	22	55	13
TTFD24	891	1036	28	24	24	66	14
TTFD30	1294	1356	28	30	30	88	15
TTFD36	1723	1867	28	36	36	110	15
TTFD18BH	942	1088	40.5	18	18	72	11
TTFD22BH	1003	1148	40.5	22	22	77	15
TTFD24BH	1063	1209	40.5	24	24	110	17

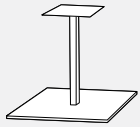
TTSQ • Piétement colonne, plaque carrée plate

- Dimensions de la plaque : (18 po -30 po : 11 po x11 po), (36 po : 14 po x14 po)
- Dimensions de la colonne : (18 po -24 po : 2 1/2 po), (30 po -36 po : 3 po)

PRODUIT CODE	PRIX		TAILLE (POUCES)			POIDS LB	VOL PI ³
	PEINT	CHROMÉ	H	L	P		
TTSQ18	1076	1207	28	18	18	50	9
TTSQ23	1199	1330	28	23	23	61	13
TTSQ30	1537	1669	28	30	30	88	15
TTSQ18BH	1250	1381	40.5	18	18	72	11
TTSQ23BH	1371	1503	40.5	23	23	83	15

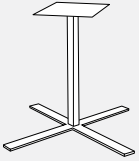
TTFLTX • Piétement colonne, pieds en croix

- Dimensions de la plaque : (18 po -30 po : 11 po x11 po), (36 po : 14 po x14 po)
- Dimensions de la colonne : (18 po -24 po : 2 1/2 po), (30 po -36 po : 3 po)

PRODUIT CODE	PRIX		TAILLE (POUCES)			POIDS LB	VOL PI ³
	PEINT	CHROMÉ	H	L	P		
TTFLTX18	1137	1342	28	18	18	15	9
TTFLTX22	1153	1357	28	22	22	17	11
TTFLTX24	1168	1373	28	24	24	18	13
TTFLTX30	1199	1374	28	30	30	20	15
TTFLTX36	1229	1433	28	36	36	22	24
TTFLTX18BH	1310	1516	40.5	18	18	26	11
TTFLTX22BH	1326	1529	40.5	22	22	28	13
TTFLTX24BH	1371	1579	40.5	24	24	29	15

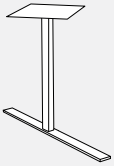
TTFLT • Piétement colonne, pieds en T

- Dimensions de la plaque : (18 po -30 po : 11 po x11 po), (36 po : 14 po x14 po)
- Dimensions de la colonne : (18 po -24 po : 2 1/2 po), (30 po -36 po : 3 po)

PRODUIT CODE	PRIX		TAILLE (POUCES)			POIDS LB	VOL PI ³
	PEINT	CHROMÉ	H	L	P		
TTFLT18	860	1007	28		18	9	2
TTFLT22	877	1024	28		22	10	2
TTFLT24	891	1036	28		24	11	3
TTFLT30	923	1069	28		30	13	3
TTFLT36	954	1099	28		36	15	3

TTFL3P • Piétement colonne, 3 pieds

- Dimensions de la plaque : (18 po -30 po : 11 po x11 po), (36 po : 14 po x14 po)
- Dimensions de la colonne : (18 po -24 po : 2 1/2 po), (30 po -36 po : 3 po)

PRODUIT CODE	PRIX		TAILLE (POUCES)			POIDS LB	VOL PI ³
	PEINT	CHROMÉ	H	L	P		
TTFL3P18	1076	1282	28		18	11	7
TTFL3P22	1092	1297	28		22	12	13
TTFL3P24	1107	1312	28		24	13	15
TTFL3P30	1137	1342	28		30	15	15
TTFL3P36	1153	1357	28		36	18	24

LL4S • Piétement colonne, pieds à bout arrondi en croix

- Dimensions de la plaque : (26 po -30 po : 11 po x11 po), (36 po : 14 po x14 po)
- Des roulettes sont offertes en option. Préciser CS à la fin du code de produit. Ajouter 77 \$ au prix courant

PRODUIT CODE	PRIX		TAILLE (POUCES)			POIDS LB	VOL PI ³
	PEINT	CHROMÉ	H	L	P		
LL4S18	437	553	28	18	18	15	7
LL4S26	519	635	28	26	26	18	15
LL4S30	552	669	28	30	30	20	15
LL4S36	607	724	28	36	36	22	24

LL4S-42 • Piétement bistro, pieds à bouts arrondis

- Dimensions de la plaque : (26 po -30 po : 11 po x11 po)

PRODUIT CODE	PRIX		TAILLE (POUCES)			POIDS LB	VOL PI ³
	PEINT	CHROMÉ	H	L	P		
LL4S2642	592	710	40.5	26	26	22	18
LL4S3042	633	750	40.5	30	30	24	23
LL4S3642	691	806	40.5	36	36	26	28

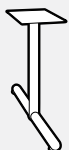
LLT • Pied en T à bouts arrondis

- Dimensions de la plaque : 11 po x11 po
- Des roulettes sont offertes en option. Préciser CS à la fin du code de produit. Ajouter 37 \$ au prix courant

PRODUIT CODE	PRIX		TAILLE (POUCES)			POIDS LB	VOL PI ³
	PEINT	CHROMÉ	H	L	P		
LLT18	268	385	28	18	6	9	2
LLT26	284	400	28	26	6	11	3
LLT30	295	410	28	30	6	13	3
LLT36	546	662	28	36	6	15	3

LLTT • Pied en T double à bouts arrondis



- Dimensions de la plaque : 11 po x 24 po
- Des roulettes sont offertes en option. Préciser CS à la fin du code de produit. Ajouter 37 \$ au prix courant

PRODUIT CODE	PRIX		TAILLE(POUCES)			POIDS		VOL PI ³
	PEINT	CHROMÉ	H	L	P	LB		
LLTT18	447	594	28	18	6	13	2	
LLTT26	471	617	28	26	6	20	3	
LLTT30	485	633	28	30	6	24	3	
LLTT36	699	844	28	36	6	26	3	
LLTT42	817	965	28	42	6	31	4	

LLSQ • Pied colonnaire carré

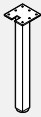

- Pied tubulaire carré de 2,5 po x 2,5 po; sert d'appui à une surface de travail.
- La plaque supérieure est soudée au pied.
- La plaque de 8 po x 8 po s'assujettie à l'aide de vis à bois no 10 de 3/4 po.
- Course de réglage en hauteur sur 1 po.

PRODUIT CODE	PRIX		TAILLE(POUCES)			POIDS		VOL PI ³
	PEINT	CHROMÉ	H	L	P	LB		
LLSQ25X25H28	218	334	28	2.5	2.5	9	0.17	

LATBL • Pied fuselé



- Pied fuselé; sert d'appui à une surface de travail.
- La plaque supérieure est soudée au pied.
- La plaque de 8 po x 8 po s'assujettie à l'aide de vis à bois no 10 de 3/4 po.
- Course de réglage en hauteur sur 1 po.
- Le bas du tube de patte a un diamètre de 1 "et le dessus est de 2 3/8" de diamètre.

PRODUIT CODE	PRIX		TAILLE(POUCES)			POIDS		VOL PI ³
	PEINT	CHROMÉ	H	L	P	LB		
LATBL28	177	301	28	3	3	9	0.17	

BHML • Pied monobranché



- Pied de 3 po de diamètre; sert d'appui à une surface de travail.
- La plaque supérieure est soudée au pied.
- La plaque de 8 po x 8 po s'assujettie à l'aide de vis à bois no 10 de 3/4 po.
- Course de réglage en hauteur sur 1 po.

PRODUIT CODE	PRIX		TAILLE(POUCES)			POIDS		VOL PI ³
	PEINT	CHROMÉ	H	L	P	LB		
BHML03	188	304	28	3	3	9	0.17	

L2BHML • Pied monobranché



- Pied de 3 po de diamètre; sert d'appui à une surface de travail.
- La plaque supérieure à découpe est soudée au pied. La découpe permet de recevoir un panneau de fond.
- La plaque de 8 po x 8 po s'assujettie à l'aide de vis à bois no 10 de 3/4 po.
- Course de réglage en hauteur sur 1 po.

PRODUIT CODE	PRIX		TAILLE(POUCES)			POIDS		VOL PI ³
	PEINT	CHROMÉ	H	L	P	LB		
L2BHML03	188	304	28	3	3	9	0.17	

LBHML06 • Pied monobranché de 6 p



- Pied de 6 po de diamètre; sert d'appui à une surface de travail.
- La plaque supérieure est soudée en affleurement au pied.
- La plaque de 8 po x 8 po s'assujettie à l'aide de vis à bois no 10 de 3/4 po.
- Course de réglage en hauteur sur 1 po.
- Le pied est excentré, affleurant un côté de la plaque.

PRODUIT CODE	PRIX		TAILLE(POUCES)			POIDS		VOL PI ³
	PEINT	CHROMÉ	H	L	P	LB		
LBHML06	362	508	28	6	6	9	0.17	

FOLDLEG • Pied pliant



- Les pieds sont vendus par paire.
- Les pieds sont offerts dans un fini noir (BLK) ou argenté (SIL) uniquement.

PRODUIT CODE	PRIX	TAILLE(POUCES)			POIDS LB	VOL PI ³
		H	L	P		
FOLDLEG	418	28	24.625	3	11	7

LHC • Profilé oméga pour tables de conférence

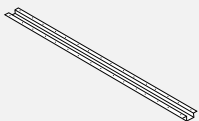

- Se reporter au tableau à la page H.2.

PRODUIT CODE	PRIX	TAILLE(POUCES)			POIDS LB	VOL PI ³
		H	L	P		
LHC40	56	1.4	40	5	4	0.20
LHC46	62	1.4	46	5	6	0.22
LHC52	66	1.4	52	5	7	0.25
LHC58	76	1.4	58	5	8	0.28
LHC64	85	1.4	64	5	9	0.31
LHC70	91	1.4	70	5	10	0.33

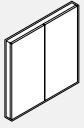
LVB • Tableau de présentation

• Se reporter à la page H.1 pour les renseignements techniques.

PRODUIT CODE	CHANT		TAILLE (POUCES)				POIDS		VOL PF
	LP/B	HP/B	H(B)	H(W)	L	P	LB		
LVB48	1533	1697	48		48	8	154	10	
LVB48MG	2385	2629	48		48	8	154	10	

MSPDM • Comprend une prise duplex et deux prises de données

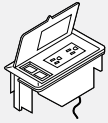

- Comprend une prise duplex et deux prises de données (RJ45, Cat 6)
- Plastique noir.

PRODUIT CODE	PRIX	TAILLE (POUCES)			POIDS LB	VOL PP³
		H	L	P		
MSPDM	276	2.75	6.5	3.5	2	0.1

Solution d'alimentation ModPower

- Solutions d'alimentation pour espaces flexibles. Connectez jusqu'à quatre unités (au Canada)/ six unités aux États-Unis à partir d'une seule alimentation avec prise NEMA pour fournir des ports d'alimentation et de charge au dessus de la table. Modules en surface et modules à pince disponibles.
- Facile à installer; conforme au code qui permet aux utilisateurs d'optimiser n'importe quel espace en offrant un accès pratique à l'alimentation. Parfait pour les zones de formation, les salles de réunion, les postes de travail au bureau et plus encore. Les unités sont dotées de prises inviolables ainsi que de ports de charge USB-A et USB-C.
- Connecteurs faciles à utiliser qui sont sans danger au toucher avec un loquet supplémentaire pour éviter une séparation involontaire. Poussez facilement ensemble pour connecter et appuyez simplement sur le loquet pour déconnecter.
- La longueur totale maximale ne doit pas dépasser 48,5 pieds par alimentation. Homologué UL selon UL962A SD, la norme pour les unités de distribution d'alimentation de meubles pour les tables d'espace de travail portables/mobiles.
- Certifié selon la norme CSA C22.2 n° 203-16.
- Fonctionne avec les produits Licence, Terina et Bridges.
- Le module monté en surface est livré avec un support de serrage qui s'adaptera à tout matériau de 1/2" à 1-1/2" d'épaisseur; des supports supplémentaires sont également inclus pour les options de montage à vis qui peuvent s'adapter aux positions verticales ou horizontales.
- Les modules peuvent être intégrés dans des surfaces mais la surface doit être spécifiée comme spéciale.

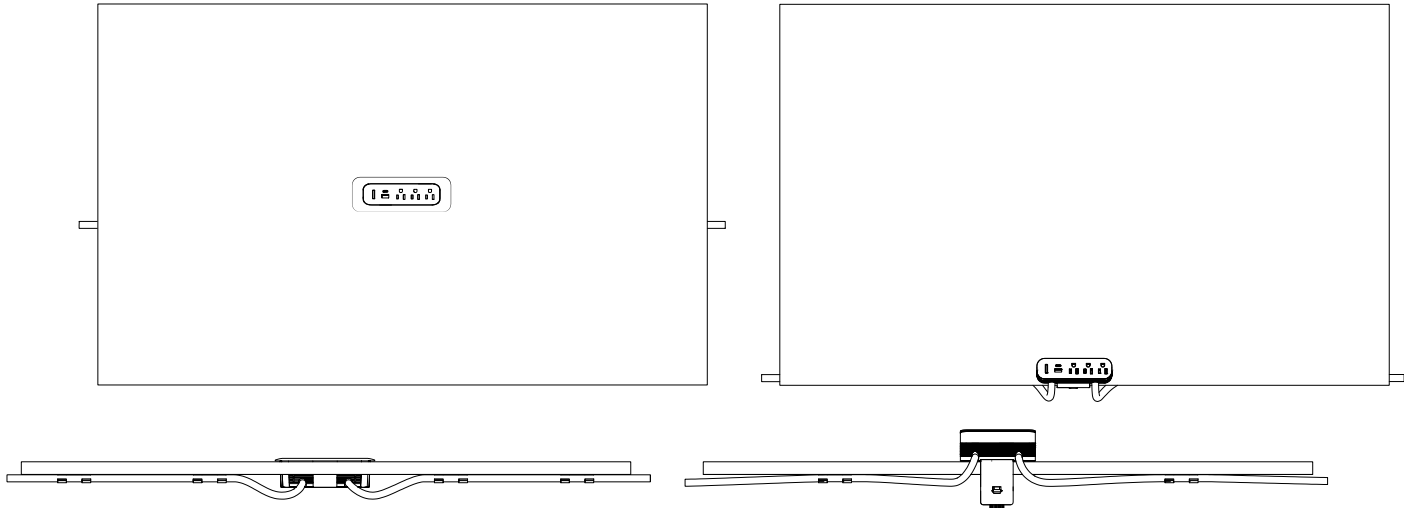
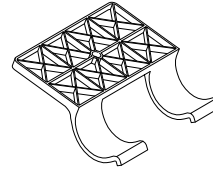

GMDSF10 • Unité d'encastrement de démarrage ModPower

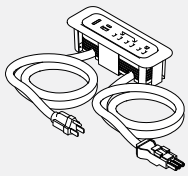

- L'unité de démarrage ModPower comprend un cordon de 10' avec une prise NEMA et un cordon de connexion de 3'.
- Unité équipée de trois prises inviolables de 15 A, d'un port de charge USB-A et d'un USB-C et d'un disjoncteur.
- 4 clips de cordon de gestion des câbles inclus.
- MG à la fin du code indique une finition magnésium, tandis que WH est une finition blanche.

PRODUIT CODE	PRIX	TAILLE/ POUCES			POIDS LB	VOLUME PP³
		H	L	P		
GMDSF10MG	597	7.63	2.75	2.63	3.44	1.0
GMDSF10WH	597	7.63	2.75	2.63	3.44	1.0

GMDCF3 • Unité d'encastrement intermédiaire ModPower

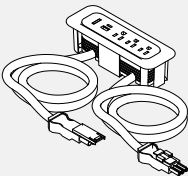

- L'unité centrale ModPower comprend deux cordons de connexion de 3'.
- Unité équipée de trois prises inviolables de 15 A et 12 A, d'un port de charge USB-A et d'un port de charge USB-C et d'un disjoncteur.
- 4 clips de cordon de gestion des câbles inclus.
- MG à la fin du code indique une finition magnésium, tandis que WH est une finition blanche.

PRODUIT CODE	PRIX	TAILLE/ POUCES			POIDS LB	VOLUME PP³
		H	L	P		
GMDCF3MG	562	7.63	2.75	2.63	2.44	1.0
GMDCF3WH	562	7.63	2.75	2.63	2.44	1.0

GMDEF3 • Unité d'encastrement d'extrémité ModPower

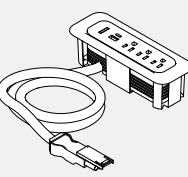

- L'unité d'extrémité ModPower comprend un cordon de connexion de 3'.
- Unité équipée de trois prises inviolables de 15 A et 12 A, d'un port de charge USB-A et d'un port de charge USB-C et d'un disjoncteur.
- 2 clips de cordon de gestion des câbles inclus.
- MG à la fin du code indique une finition magnésium, tandis que WH est une finition blanche.

PRODUIT CODE	PRIX	TAILLE/ POUCES			POIDS LB	VOLUME PP³
		H	L	P		
GMDEF3MG	494	7.63	2.75	2.63	1.85	1.0
GMDEF3WH	494	7.63	2.75	2.63	1.85	1.0

GMDSA10 • Unité montée sur démarreur ModPower

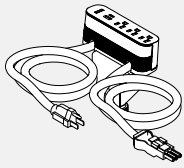

- L'unité de démarrage ModPower comprend un cordon de 10' avec une prise NEMA et un cordon de connexion de 3'.
- Unité équipée de trois prises inviolables de 15 A, d'un port de charge USB-A et d'un USB-C et d'un disjoncteur.
- Comprend une pince de bord et 3 autres méthodes de montage ; et 4 clips de cordon de gestion des câbles.
- MG à la fin du code indique une finition magnésium, tandis que WH est une finition blanche.

PRODUIT CODE	PRIX	TAILLE/ POUCES			POIDS		VOLUME
		H	L	P	LB	PI ³	
GMDSA10MG	631	6.13	1.75	2.5	4.33	1.0	
GMDSA10WH	631	6.13	1.75	2.5	4.33	1.0	

GMDCA3 • Unité montée au milieu ModPower

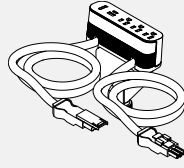

- L'unité centrale ModPower comprend deux cordons de connexion de 3'.
- Unité équipée de trois prises inviolables de 15 A et 12 A, d'un port de charge USB-A et d'un port de charge USB-C et d'un disjoncteur.
- Comprend une pince de bord et 3 autres méthodes de montage ; et 4 clips de cordon de gestion des câbles.
- MG à la fin du code indique une finition magnésium, tandis que WH est une finition blanche.

PRODUIT CODE	PRIX	TAILLE/ POUCES			POIDS		VOLUME
		H	L	P	LB	PI ³	
GMDCA3MG	597	6.13	1.75	2.5	3.33	1.0	
GMDCA3WH	597	6.13	1.75	2.5	3.33	1.0	

GMDEA3 • Unité montée en bout ModPower

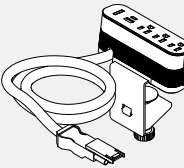

- L'unité d'extrémité ModPower comprend un cordon de connexion de 3'.
- Unité équipée de trois prises inviolables de 15 A et 12 A, d'un port de charge USB-A et d'un port de charge USB-C et d'un disjoncteur.
- Comprend une pince de bord et 3 autres méthodes de montage ; et 2 clips de cordon de gestion des câbles.
- MG à la fin du code indique une finition magnésium, tandis que WH est une finition blanche.

PRODUIT CODE	PRIX	TAILLE/ POUCES			POIDS		VOLUME
		H	L	P	LB	PI ³	
GMDEA3MG	528	6.13	1.75	2.5	2.75	1.0	
GMDEA3WH	528	6.13	1.75	2.5	2.75	1.0	

CMDCLIPS • Clips de gestion ModPower

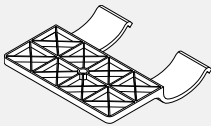

- Comprend 10 pinces.

PRODUIT CODE	PRIX	TAILLE/ POUCES			POIDS		VOLUME
		H	L	P	LB	PI ³	
GMDCCLIPS	102	2.6	2.5	0.6	0.3	0.2	

GMDJ36BK • Cavalier d'interconnexion ModPower

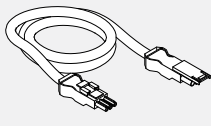

- Cordon d'interconnexion ModPower pour ajouter une longueur de cordon supplémentaire de 3 pieds entre les unités ModPower.
- Paquet de 2, chaque 3 pieds avec connecteur mâle et femelle.

PRODUIT CODE	PRIX	TAILLE/ POUCES			POIDS		VOLUME
		H	L	P	LB	PI ³	
GMDJ36BK	329	36			1.38	0.9	

BG5 • Passe-câbles rectangulaires

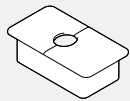

- Choix
- (BLK) Plastique noir
- (GRY) Plastique gris
- (WHT) Plastique blanc

PRODUIT CODE	PRIX	TAILLE (POUCES)			POIDS		VOL
		H	L	P	LB	PI ³	
BG5	35		3.5	2			

Plaques télécom



PRODUIT CODE	PRIX
Plaque noire pour prises télécom avec deux prises pour fils RJ45 de cat. 6 ABLBB	245



Plaque noire pour prises télécom avec trois prises pour fils RJ45 de cat. 6 ABLBBB	361
---	-----



Plaque noire pour prises télécom avec quatre prises pour fils RJ45 de cat. 6 ABLBBBB	476
---	-----

GCRTMCS401 • Bloc d'alimentation encastré, 1 duplex, 1 sortie de données, 1 duplex d'alimentation

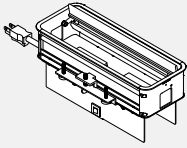

- Bloc d'alimentation encastré simple face avec 1 duplex régulier et 1 défonçable de données en haut, 1 duplex d'alimentation en bas.
- Cordon d'alimentation de 10 pieds avec fiche droite.
- Plaques télécom à commander séparément.
- Disponible en Noir – B, Tungstène – T ou Blanc de blancs – W comme indiqué par la dernière lettre du numéro de modèle ; les duplex sont toujours gris.
- Non approuvé pour les applications en guirlande.

PRODUCT CODE	PRICE	PRICE			WEIGHT		VOL FT ³
		H	W	D	LBS	FT ³	
GCRTMCS401B	578	4.86	10.78	4.22	4.3	0.51	
GCRTMCS401T	578	4.86	10.78	4.22	4.3	0.51	
GCRTMCS401W	578	4.86	10.78	4.22	4.3	0.51	

GCRTMCS421 • Bloc d'alimentation encastré, 1 alimentation incluant USB A+C, 1 sortie de données, 1 alimentation duplex

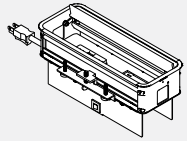

- Bloc d'alimentation encastrable simple face avec 1 alimentation et USB A+C duplex et 1 data knock-out en haut, 1 alimentation duplex en bas.
- Le port USB de type A charge un maximum de 2,4 ampères à 5 V et le port de type C charge un maximum de 3 ampères à 5 V.
- Cordon d'alimentation de 10 pieds avec fiche droite.
- Plaques télécom à commander séparément.
- Disponible en Noir – B, Tungstène – T ou Blanc de blancs – W comme indiqué par la dernière lettre du numéro de modèle ; les duplex sont toujours gris.
- Non approuvé pour les applications en guirlande.

PRODUCT CODE	PRICE	PRICE			WEIGHT		VOL FT ³
		H	W	D	LBS	FT ³	
GCRTMCS421B	759	4.86	10.78	4.22	4.3	0.51	
GCRTMCS421T	759	4.86	10.78	4.22	4.3	0.51	
GCRTMCS421W	759	4.86	10.78	4.22	4.3	0.51	

GCRTMCD602 - Bloc d'alimentation encastré, 2 duplex, 2 sorties de données, 1 duplex d'alimentation

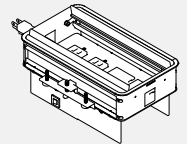

- Bloc d'alimentation encastré double face avec 2 duplex réguliers et 2 entrées défonçables de données en haut, 1 duplex d'alimentation en bas.
- Cordon d'alimentation de 10 pieds avec fiche droite.
- Plaques télécom à commander séparément.
- Disponible en Noir – B, Tungstène – T ou Blanc de blancs – W comme indiqué par la dernière lettre du numéro de modèle ; les duplex sont toujours gris.
- Non approuvé pour les applications en guirlande.

PRODUCT CODE	PRICE	PRICE			WEIGHT		VOL FT ³
		H	W	D	LBS	FT ³	
GCRTMCD602B	660	4.86	10.78	6.22	5.9	0.51	
GCRTMCD602T	660	4.86	10.78	6.22	5.9	0.51	
GCRTMCD602W	660	4.86	10.78	6.22	5.9	0.51	

GCRTMCD622 - Bloc d'alimentation encastré, 1 duplex, 1 alimentation incluant USB A+C, 2 sorties de données, 1 alimentation duplex

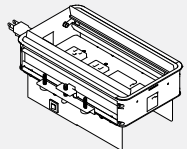

- Bloc d'alimentation encastré double face avec 1 duplex régulier, 1 alimentation et USB A+C et 2 entrées de données en haut, 1 alimentation duplex en bas.
- Le port USB de type A charge un maximum de 2,4 ampères à 5 V et le port de type C charge un maximum de 3 ampères à 5 V.
- Cordon d'alimentation de 10 pieds avec fiche droite.
- Plaques télécom à commander séparément.
- Disponible en Noir – B, Tungstène – T ou Blanc de blancs – W comme indiqué par la dernière lettre du numéro de modèle ; les duplex sont toujours gris.
- Non approuvé pour les applications en guirlande.

PRODUCT CODE	PRICE	PRICE			WEIGHT		VOL FT ³
		H	W	D	LBS	FT ³	
GCRTMCD622B	831	4.86	10.78	6.22	6.1	0.51	
GCRTMCD622T	831	4.86	10.78	6.22	6.1	0.51	
GCRTMCD622W	831	4.86	10.78	6.22	6.1	0.51	

GCRTMCD642 - Bloc d'alimentation encastré, 2 alimentations dont USB A+C, 2 sorties de données, 1 alimentation duplex

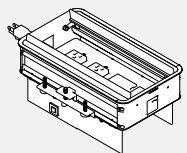

- Bloc d'alimentation encastré double face avec 2 alimentations et USB A+C et 2 entrées de données en haut, 1 alimentation duplex en bas.
- Le port USB de type A charge un maximum de 2,4 ampères à 5 V et le port de type C charge un maximum de 3 ampères à 5 V.
- Cordon d'alimentation de 10 pieds avec fiche droite.
- Plaques télécom à commander séparément.
- Disponible en Noir – B, Tungstène – T ou Blanc de blancs – W comme indiqué par la dernière lettre du numéro de modèle ; les duplex sont toujours gris.
- Non approuvé pour les applications en guirlande.

PRODUCT CODE	PRICE	PRICE			WEIGHT		VOL FT ³
		H	W	D	LBS	FT ³	
GCRTMCD642B	1001	4.86	10.78	6.22	6.3	0.51	
GCRTMCD642T	1001	4.86	10.78	6.22	6.3	0.51	
GCRTMCD642W	1001	4.86	10.78	6.22	6.3	0.51	

TABLES TERINA

Tables Terina

Les tables Terina™ vous permettent d'adapter votre espace en un tournemain pour répondre aux besoins du moment. Le mécanisme est simple, conçu pour rabattre le dessus d'une seule main. Au moment de les ranger, les tables se placent l'une contre l'autre, dessus rabattu pour réduire l'encombrement.

Surfaces de travail

Les surfaces stratifiées (B) sont munies d'un dessus d'une épaisseur de 1 1/16 po fabriqué d'un panneau de particules d'une densité de 45 lb recouvert d'un stratifié à haute pression et fini sur le dessous avec un revêtement de papier kraft. Les surfaces de placage (V) sont des dessus d'une épaisseur de 1 3/16 po fabriqués d'un panneau de particules d'une densité de 45 lb et sont équilibrées sur dessous au moyen d'un placage (non fini). Les surfaces de travail sont déjà percées, ce qui permet de les aligner avec la base Terina.

Base

Les tables sont munies d'une patte en aluminium, d'une traverse et d'un pied coulé à pression. Les pattes et la traverse sont offertes dans tous les finis peints pour cadre de panneau standard. La portée des pieds est de 36 po. Profondeur d'empilage de 9 po.

Roulettes

Les roulettes sont offertes en équipement standard avec toutes les tables. Roulettes doubles de 2 3/8 po avec verrou manuel. Les roulettes pivotent sur 360°. Elles sont suggérées sur les surfaces recouvertes d'un tapis. Disponibles en gris seulement.

Plaques de jumelage

Les plaques de jumelage sont utilisées pour réunir des tables. Ces plaques sont fabriquées d'acier enduit d'époxy noir et munies de deux vis à oreilles.

Gestion des fils

L'option de gestion des fils est un profilé installé à pression qui s'installe sur l'intérieur de la patte ou sur le dessous de la traverse des tables à dessus rabattable.

Panneaux Modesty

Le panneau Modesty de 10 po se fixe sur le dessus et sur la base et se replie lorsque la table est rangée. Il est offert dans tous les finis de stratifié LP et de placage standard.

GFT-R • Table de formation rectangulaire à dessus rabattable



- Les dessus avec un chant B et V présentent des coins carrés.

PRODUIT CODE	PRIX		TAILLE (POUCES)			POIDS		VOL PI ³
	B	V	H	L	P	LB		
GFT2448R	1177	1921	29	48	24	48	6	
GFT2454R	1225	2062	29	54	24	53	6	
GFT2460R	1274	2091	29	60	24	55	7	
GFT2466R	1292	2130	29	66	24	61	7	
GFT2472R	1310	2165	29	72	24	66	7	
GFT3048R	1225	1965	29	48	30	53	6	
GFT3054R	1252	2117	29	54	30	55	6	
GFT3060R	1292	2154	29	60	30	61	7	
GFT3066R	1308	2238	29	66	30	66	7	
GFT3072R	1337	2316	29	72	30	68	7	

GFT-M • Panneau de fond pliant

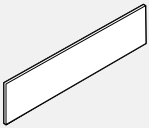

- Comprend matériel pour se connecter aux tables Terina.
- Les panneaux de modestie en similibois de plus de 60" auront le grain de bois dirigé horizontalement, tandis que d'autres fonctionneront verticalement.
- En raison de l'emplacement du panneau de modestie, seulement les modules MSPDM et GMDSF10 peuvent être utilisés sur les tables Terina avec panneaux de modestie.

PRODUIT CODE	PRIX		TAILLE (POUCES)			POIDS		VOL PI ³
	LP	V	H	L	P	LB		
GFT48M	290	484	10	46	0.75	11	1	
GFT54M	302	543	10	52	0.75	13	1	
GFT60M	314	601	10	58	0.75	15	1	
GFT66M	324	656	10	64	0.75	18	2	
GFT72M	339	714	10	70	0.75	20	2	

GFTCM • Guide-câbles



- Jeu de quatre.
- Chaque guide-câbles mesure 10 po L.

PRODUIT CODE	PRIX	TAILLE (POUCES)			POIDS		VOL PI ³
		H	L	P	LB		
GFTCM04BLK	36	2	10	2	1	1	

GFCNGFP • Ferrure plate de jumelage

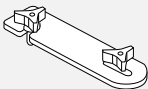

- Préciser l'application pour permettre l'ajout de douilles à la surface de travail.

PRODUIT CODE	PRIX	TAILLE (POUCES)			POIDS		VOL PI ³
		H	L	P	LB		
GFCNGFP	36	2.5	5	0.1	0.22	0.01	

VICE VERSA TABLES

RENSEIGNEMENTS TECHNIQUES - VICEVERSA

Tables

- Toutes les surfaces de travail sont dotées de douilles permettant un raccord métal à métal.
- Un guide-câbles est de série pour les tables de 60 po et de 72 po.
- Les dessus HP mesurent 1 1/16 po d'épaisseur et sont fabriqués en panneaux de particules recouverts de stratifié.

Dessus HP et chant CPV

- Les tables mobiles à dessus HP mesurent 1 1/16 po d'épaisseur et sont fabriqués en panneaux de particules recouverts de stratifié haute pression. Les arêtes sont ceinturées d'une bande de chant CPV de 3,5 mm.

Pied Viceversa

La plaque universelle de montage peut servir à jumeler deux tables en la faisant pivoter de 45 degrés pour couvrir la face inférieure des deux plateaux sans ceinture en métal.

Les pieds intègrent un chemin de câbles qui permet de faire courir de façon ordonnée les fils et câbles de la surface de travail à l'alimentation au plancher.

Le guide-câbles est refermé par un couvercle encliquetable en PVC transparent.

Le pied Viceversa est doté d'un mécanisme de réglage de la hauteur actionné par bouton-poussoir. L'utilisateur peut ainsi facilement régler la table à la hauteur voulue.

La course de réglage varie de 23,5 po à 30,5 po (par pas de 1 po) pour les pieds munis de patins, et de 25 po à 33 po pour les pieds munis de roulettes.

Les pieds Viceversa peuvent être dotés de:

- patins de mise à niveau
- roulettes à blocage

NOTES:

- La course de réglage en hauteur des patins est de 0,5 po.
- Les patins sont offerts dans un fini fusain uniquement.
- Les roulettes sont offertes dans un fini gris et noir uniquement.
- Les pieds sont offerts dans un choix de six finis de série.
- Les pieds présentent un fini peint écologique durable.

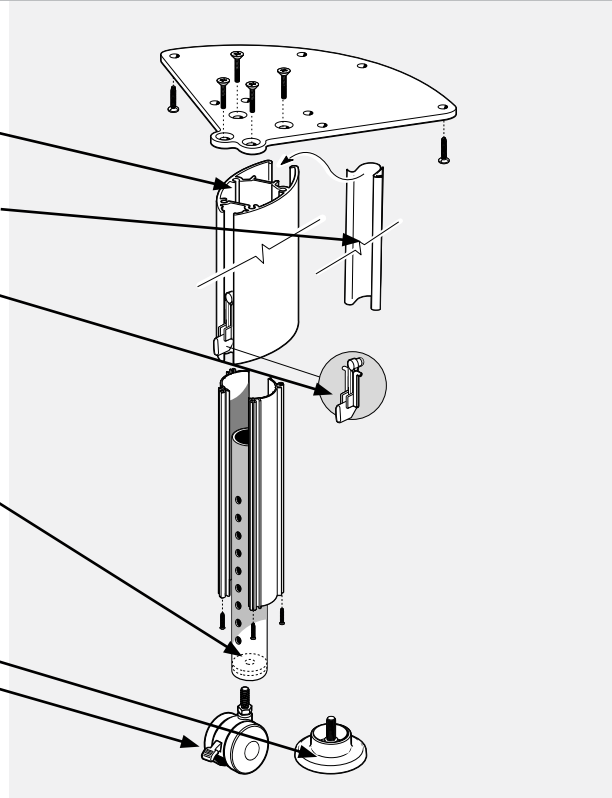

VVRT • Table rectangulaire, 4 pieds

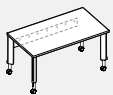

- Les tables peuvent s'utiliser seules ou être groupées et peuvent être facilement déplacées selon l'évolution des besoins.
- Les tables sont dotées de série de 4 pieds avec roulettes à blocage. Des patins sont offerts en option, à préciser.
- Une ceinture en métal de 6 po assure robustesse et stabilité.
- Les panneaux de fond, panneaux Pong ou ceintures en métal de 6 po ne peuvent être utilisés avec les tables à 2 pieds ou groupées.

PRODUIT CODE	PRIX HP	TAILLE(POUCES)			POIDS LB	VOL PI³
		H	L	P		
VVRT2448HP4	900	26-32	24	48	63	7.11
VVRT2460HP4	989	26-32	24	60	71	7.36
VVRT2472HP4	1036	26-32	24	72	78	7.62
VVRT3060HP4	1081	26-32	30	60	80	7.69
VVRT3072HP4	1124	26-32	30	72	90	8.01

VVS • Table carrée, 4 pieds

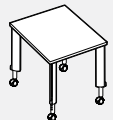

- Les tables peuvent s'utiliser seules ou être groupées et peuvent être facilement déplacées selon l'évolution des besoins.
- Les tables sont dotées de série de 4 pieds avec roulettes à blocage. Des patins sont offerts en option, à préciser.

PRODUIT CODE	PRIX HP	TAILLE(POUCES)			POIDS LB	VOL PI³
		H	L	P		
VVS30HP4	989	26-32	30	30	71	7.2
VVS36HP4	1036	26-32	36	36	76	7.6
VVS42HP4	1081	26-32	42	42	82	8.0
VVS48HP4	1173	26-32	48	48	88	8.4

VVR • Table circulaire, 4 pieds



- Les tables peuvent s'utiliser seules ou être groupées et peuvent être facilement déplacées selon l'évolution des besoins.
- Les tables sont dotées de série de 4 pieds avec roulettes à blocage. Des patins sont offerts en option, à préciser.

PRODUIT CODE	PRIX HP	TAILLE(POUCES)			POIDS LB	VOL PI³
		H	L	P		
VVR30HP4	947	26-32	30	30	57	6.8
VVR36HP4	989	26-32	36	36	64	7
VVR42HP4	1036	26-32	42	42	71	7.2
VVR48HP4	1124	26-32	48	48	79	7.6