

Systèmes

En vigueur à compter de avril 2025, Canada

LISTE DE PRIX systèmes de cloisons + bureaux



T
DISTRIBUTION

global

Informations générales

Table des matières	2
Modalités	3
Garantie à vie	6
Finis	7
Formulaire d'harmonisation des clés	10

Boulevard

Survol des produits	11
Économie	13
Grain du bois	14
Informations techniques Boulevard 1	15
Directives de commande des panneaux Boulevard 1	16
Panneaux graphiques Boulevard 1	17
Panneaux Boulevard 1	19
Connecteurs et garnitures Boulevard 1	32
Informations techniques Boulevard Système 3	39
Directives de commande des panneaux Boulevard Système 3	40
Panneaux graphiques Boulevard Système 3	41
Panneaux Boulevard Système 3	43
Connecteurs et garnitures Boulevard Système 3	54
Panneau Galerie	58
Système électrique	65
Surfaces de travail	74
Support pour surfaces de travail	84
Rangement	88

Diet

Informations techniques Système Diet	99
Panneaux	100
Connecteurs	107
Système électrique	113
Cloisons raccordables	114
Connecteurs pour cloisons raccordables	116
Surfaces de travail et support	117
Rangement	118

Compile

Renseignements généraux	119
Panneaux	122
Gallery Panneaux	160
Connecteurs	166
Système électrique	171
Surfaces de travail	173
Support pour surfaces de travail	180
Rangement	183

Accessoires

Plateaux et mécanismes de clavier	186
Support informatique	189
Bras de moniteur	190
Lumières	192
Passe-fils/Modules d'alimentation/Barres	193
Gestion du papier	199

Evolve

Renseignements généraux	202
Économie	204
Grain du bois	206
Panneaux graphiques	207
Panneaux	209
Connecteurs et garnitures	239
Panneaux sans canalisation	251
Connecteurs panneaux sans canalisation	256
Cloison d'intimité	260
Treillage Acoustique Evolve	265
Système électrique	267
Power Beam	273
Surfaces de travail	294
Support pour surfaces de travail	307
Panneau latéral en mélamine	310
Rangement	322
Accessoires	335

Priva

Renseignements généraux	341
Cabine acoustique Priva	342

Soft Pod

Introduction	343
Planification Et Applications	347
Alcôves Softpod Et Rallonges	367
Alimentation	373
Rangement	377
Accessories	379

Panneaux universels

Panneaux separation universels	381
Diviseurs autoportants polycarbonate	382
Diviseurs autoportants feutre	383
Diviseurs autoportants verre transparent	384

Bridges

Renseignements généraux	385
Grain du bois	386
Détails patte/poignée	388
Ensembles - pattes rectangulaires	389
Ensembles - pattes rondes	397
Composants - pattes rectangulaires	402
Composants - pattes rondes	404
Poutres	406
Surfaces de travail	410
Mur d'affichage	412
Alimentation	413
Poutre D'alimentation	420
Diviseurs	432
Rangements	456
Sièges pour espace de travail collaboratif	470

Espaces Collaboratifs

Guide D'aménagement	476
Notes généraux	486
Tables	488
Accessoires	497
Chariots D'équipe	500
Accessoire Chariots D'équipe	502
Tables D'appoint	503
Tables Pour Portable	504

Table a hauteur réglable FreeFit

Renseignements généraux	505
Piètements	510
Surfaces de travail	515
Pouvoir	522
Diviseurs	524
Accessoires	531

Tables Kadin

Renseignements Techniques	532
Pouvoir	534
Tables	536

Licence

Renseignements généraux	538
Grain du bois	539
Emplacement des passe-câbles	540
Bureaux	543
Bureaux d'accueil	551
Coquilles de bureaux et de retours	553
Îlots	570
Îlots rallongés	580
Panneaux de modestie	582
Rangements	583
Armoire escamotable	611
Tables collaboratives	613
Tables de conférence	615
Piètements pour table de conférence	618
Tableaux de présentation Licence	626
Modules de table de conférence	636

Tables Terina

Tables	639
--------	-----

Tables Vice Versa

Tables	640
--------	-----

Modalités

La liste de pièces illustrée avec les prix a été conçue pour faciliter sa consultation et son utilisation. Les dessins au trait correspondent aux produits réels (dans la mesure du possible), ce qui aide à reconnaître rapidement chaque article, bien qu'il s'agisse seulement de représentations graphiques.

La vente de produits de Global Contract s'effectue seulement en vertu des modalités de vente de Global Contract qu'on présente dans la liste de pièces. Le terme « acheteur » dans ces modalités et dans les renseignements généraux signifie les concessionnaires et les gens qui achètent un produit original directement de Global Contract en vue de l'utilisation ou de la revente. Ces modalités standard peuvent être modifiées ou combinées à un document rédigé séparément et signé par le personnel autorisé de Global Contract à son siège social de Toronto, Ontario, Canada. Toute modalité apparaissant dans une commande d'achat ou sur tout autre formulaire utilisé par l'acheteur pour commander des biens (incluant le langage imprimé standard) qui diffère de, qui est ajouté ou qui n'est pas conforme aux modalités standard de Global Contract ne s'appliquera d'aucune façon, quelle qu'elle soit.

Tous les prix, illustrations et caractéristiques qui apparaissent dans cette liste de pièces reposent sur les renseignements du produit les plus récents au moment de la publication. Global Contract se réserve le droit de modifier en tout temps et sans préavis les prix, les couleurs, les matériaux, les caractéristiques et les modèles offerts.

Description

Chaque produit illustré ou décrit dans la liste de pièces est un produit standard de Global Contract. Les options disponibles sont décrites au début de chaque série ou au début de la liste de prix. Les options disponibles peuvent présenter un délai de livraison et un coût additionnels, et des conditions de garantie différentes. Les dimensions et les poids présentés sont approximatifs et peuvent faire l'objet de légères modifications de temps à autre.

Prix et paiement

Les prix apparaissant dans ce document et ceux proposés par Global Contract sont en dollars canadiens pour les commandes expédiées au Canada.

Les prix ne comprennent pas les licences de propriété provinciales ou locales, les ventes, l'utilisation, la valeur ajoutée, les recettes brutes, la TPS ou toute autre taxe comparable pouvant s'appliquer, maintenant ou plus tard, ou être imposée sur ou en lien avec une transaction, un produit, sa vente, sa valeur ou son utilisation ou tout service dispensé en lien avec ce produit.

Si on demande d'expédier le produit plus de 90 jours à compter de la date de commande, Global Contract aura le droit d'utiliser les prix de catalogue publiés au moment de l'expédition.

Le prix de catalogue ne comprend pas les coûts d'emballage spécial ou d'exportation, le fret, le déballage, ni l'installation. Les commandes sont facturées au moment de l'expédition.

Les commandes sont facturées au moment de l'expédition. Les modalités de paiement sont « net 30 jours ». Toutes les commandes sont exécutées dans la mesure où l'acheteur respecte la politique de crédit en vigueur de Global.

Tout produit vendu restera la propriété de Global Contract jusqu'à ce qu'il ait été payé en entier. L'acheteur accepte de poser tous les gestes nécessaires afin que Global Contract conserve le titre des produits jusqu'à ce que les biens aient été payés en entier.

La livraison doit avoir lieu et le risque de perte ou de dommage doit être transféré à l'acheteur FOB au point d'expédition. Il incombe à l'acheteur de présenter toute réglementation au transporteur si un produit est perdu ou endommagé pendant le transport, incluant tout dommage caché.

Les prix sont ceux apparaissant dans la liste de pièces seulement et peuvent être modifiés sans préavis. Global Contract s'efforcera cependant de tenir les acheteurs informés sur tout développement, incluant les changements de prix.

Taxes

Aucun des prix apparaissant dans la liste de pièces ne comprend la taxe de vente, la taxe d'utilisation, la taxe d'accise, la TVH ou autre taxe ou droit en vigueur que l'acheteur peut devoir assumer en vertu de la facture reçue de Global. Si l'acheteur demande une exemption de ces taxes, il devra remettre à Global un certificat d'exemption approprié au moment de passer sa commande.

Information relative aux commandes

Global Contract exige que toutes les commandes soient soumises par écrit. Toutes les commandes soumises à Global Contract par écrit doivent faire l'objet d'un accusé sur les formulaires d'accusé de Global Contract qui accompagnent la transaction.

Cet accusé comportera une description des articles à expédier et la date d'expédition approximative. Il incombe à l'acheteur d'assurer que l'information apparaissant sur l'accusé est exacte. En cas d'erreur, l'acheteur doit aviser immédiatement le représentant du service à la clientèle de Global Contract par téléphone et lui envoyer ensuite une confirmation écrite. Les dates d'expédition sont attribuées aux commandes en fonction des articles qui présentent le délai de fabrication le plus long (à moins qu'on ne demande de procéder à une expédition partielle).

L'acheteur doit préciser si des dates d'expédition multiples sont nécessaires. Chaque envoi sera facturé au moment de l'expédition et sera régi par les modalités énoncées ci-dessus.

Veillez fournir les renseignements suivants au moment de commander :

1. Numéro de compte (si possible)
2. Numéro de CA
3. Information « Facturé à » et/ou « Expédié à », ainsi que le nom et l'adresse
4. Numéro complet du modèles et des options choisies, incluant les textiles et les finis
5. Instructions spéciales et informations devant apparaître sur l'étiquette
6. Instructions d'expédition, veuillez préciser :
 - a. cueillette
 - b. programme de remorques de Global
 - c. transporteur général, donnez le nom du transporteur et votre numéro de compte.
7. No de soumission spéciale (SS) (le cas échéant)
8. Matériau du client (MC), matériau acheté par Global Contract, cuir du client (CC) - Voyez ci-dessous.
9. Lorsque la soumission concerne des produits spéciaux ou personnalisés, veuillez inscrire le no de la soumission sur votre CA. Lorsque des changements sont apportés à la soumission, une nouvelle soumission doit être préparée avant de soumettre la commande. Il incombe à l'acheteur d'assurer que l'information apparaissant dans la soumission est exacte. Global n'assumera aucune responsabilité en cas de livraison du mauvais produit en raison d'erreurs dans la soumission.

Global Contract vérifiera les points énoncés ci-dessus pour en assurer la précision. Global Contract traitera les commandes en fonction des codes fournis par l'acheteur. L'acheteur sera tenu responsable de toute divergence concernant les prix. L'acheteur doit aviser Global Contract avant la facturation.

L'acheteur doit fournir des renseignements exacts au moment de passer une commande. Si aucune option n'est choisie, le système utilisera par défaut les caractéristiques standard. Les commandes présentant des renseignements manquants/inexactes (sur le fini, etc.) seront suspendues jusqu'à ce qu'on dispose de la bonne information. La fabrication des produits commandés sera planifiée à la réception des renseignements complets.

On pourrait demander les devis et les dessins aux fins d'examen avant de donner l'approbation.

Couleurs spéciales

L'utilisation des matériaux du client doit être approuvée par Global Contract avant d'accepter la commande. L'usine précisera la quantité de matériau nécessaire et pourrait demander une quantité additionnelle s'il faut agencer les motifs. Si le matériau du client (MC) est difficile à utiliser ou s'il faut modifier le produit, des frais additionnels seront imposés. Global Contract se réserve le droit d'annuler une commande en tout temps si le MC est inadéquat pour quelque raison que ce soit. Le matériau du client doit être envoyé, transport et droits payés, à Global Contract au 565, chemin Petrolia, North York, Ontario. Un tel envoi doit être identifié parfaitement au moyen du numéro de commande de l'acheteur, du numéro d'accusé de Global Contract et de l'article auquel le matériau est destiné. Utiliser les prix de qualité 1 pour les MC. L'acheteur doit assumer seul la responsabilité en ce qui concerne le rendement des MC utilisés dans la fabrication du produit.

Dépôt lors des commandes spéciales

Lors de commandes de produits non standard, Global Contract peut, à sa discrétion, exiger un dépôt avant de planifier la production. Dans un tel cas, le montant du dépôt sera déduit du prix total du projet.

Changements et annulations

Après la date d'accusé de la commande de l'acheteur par Global, l'acheteur pourrait être incapable de modifier ou d'annuler celle-ci sans le consentement écrit de Global. Les commandes de produits rembourrés et présentant des « textiles commandés spécialement » (TCS) ne peuvent être annulées après l'achat du textile. Les articles commandés spécialement, les MC et les articles recouverts de textile qui sont déjà en production ne peuvent faire l'objet en aucun cas de changements ou d'une annulation. On considère que les articles recouverts de textile sont en production à la date de coupe prévue du textile en question. Des frais d'annulation d'au moins 35 % sont exigés pour les autres articles standard déjà en production.

Global Contract se réserve le droit d'annuler une commande en tout temps si elle considère une commande spéciale inadéquate pour quelque raison que ce soit.

Erreurs et omissions

Les erreurs et les omissions doivent être corrigées sur tous les accusés de réception, les soumissions et les factures.

Avis de non-responsabilité

Les prix proposés sont ceux qui apparaissent dans la liste de prix suggérés du fabricant au moment de l'impression. La liste à jour des prix est affichée sur le site Web de Global. Toutes les taxes en vigueur sont en sus. Les descriptions, les caractéristiques et les prix sont modifiables sans préavis. Les erreurs et les omissions doivent être corrigées.

Teinture de bois personnalisés

La marche à suivre pour les teintures de bois personnalisées utilisées sur les sièges est la suivante. Le client fournit un échantillon du fini de bois désiré. Cet échantillon est envoyé au service à la clientèle de Global Contract. Plusieurs échantillons finis seront retournés. Le client/utilisateur final approuvera les échantillons (et en conservera un pour ses dossiers) et retournera les autres. Global Contract n'agencera pas nécessairement les espèces de bois, mais créera plutôt une couleur convenant à l'échantillon au moment de l'appliquer sur l'espèce de bois dont le cadre du siège est fabriqué.

Finis des classeurs de métal

Il n'y a pas de supplément pour toute finition standard. Toute finition personnalisée doit être approuvée par Global Contract avant l'acceptation de la commande et sera l'objet d'un supplément à confirmer au moment de la correspondance des couleurs.

Finis pour placage de bois

Les caractéristiques distinctives et la nature des produits de bois présentent certaines variations, de sorte qu'il n'est pas toujours possible de les agencer. Global Contract ne sera pas tenue responsable s'il devenait impossible d'agencer les finis.

Matériau du client (MC)

L'utilisation d'un MC doit être approuvée par Global Contract avant d'accepter la commande. Veuillez soumettre le formulaire de demande d'autorisation. Photocopiez ce formulaire et utilisez-le aussi souvent que nécessaire. Le client doit fournir un échantillon de textile de 12 po sur 12 po, préciser la façon d'installer celui-ci et la quantité de textile expédiée. L'usine précisera la longueur de textile nécessaire et pourrait demander une quantité additionnelle s'il faut agencer les motifs. Au moment de recevoir l'approbation de Global Contract, envoyez le textile au service du MC au 565, chemin Petrolia, North York, ON, M3J 2X8.

Des frais additionnels s'appliqueront si le MC s'installe difficilement ou si on doit modifier un produit. Global Contract se réserve le droit d'annuler une commande en tout temps si le MC est inadéquat pour quelque raison que ce soit. Le MC doit être expédié, fret et droits payés, à notre usine. Un tel envoi doit être identifié parfaitement au moyen du numéro de commande de l'acheteur et de l'article auquel le matériau est destiné. L'acheteur est le seul responsable du rendement des MC utilisés dans le produit. La garantie du produit standard de Global Contract ne s'applique pas aux MC. Les MC doivent présenter le prix publié correspondant à la qualité la moins élevée pour la série. La longueur publiée requise pour les commandes de MC est approximative et apparaît près de chaque article dans la liste de prix. La longueur indiquée repose sur la quantité de textile à motif uni qu'on doit couper et coudre sur une même chaise. En ce qui concerne les textiles dont le motif se répète ou pour les commandes de MC concernant 10 chaises ou plus, veuillez consulter le service à la clientèle afin de recalculer la quantité nécessaire, puisque celle-ci pourrait varier grandement.

Qualité du textile

Les prix de tous les produits sont fixés en fonction de la qualité de textile standard. Il se peut que des textiles de qualité moindre soient disponibles, mais au même prix que le textile de qualité standard.

La combinaison de deux qualités de textile peut entraîner une révision de la qualité. Veuillez consulter le tableau de combinaison des qualités de textile dans la liste de prix des sièges. Une soumission spéciale doit être préparée si on utilise plus de deux textiles.

MGC (matériau acheté par Global Contract mais indiqué par le client) Global Contract peut acheter le matériau prescrit par le client. L'utilisation d'un MGC doit être approuvée par Global Contract avant d'accepter la commande. Des frais additionnels s'appliqueront si le matériau s'installe difficilement ou si on doit modifier un produit. Global Contract se réserve le droit d'annuler une commande en tout temps si le MGC est inadéquat pour quelque raison que ce soit. Le rendement d'un MGC utilisé sur un produit relève de la responsabilité exclusive du fournisseur de textile. La garantie standard de Global Contract ne s'applique pas aux matériaux de type MGC.

Cuir du client (CC)

Les sièges ne peuvent pas tous être recouverts de cuir. Veuillez consulter les notes correspondant à la série pour connaître la disponibilité. Le prix du CC correspond à la qualité la plus faible de la série (cuir ou tissu).

Recouvrement du rembourrage

Les lots teints peuvent présenter de légères variations de couleur. Même si Global Contract s'efforce de les réduire, de tels écarts surviennent et doivent être considérés comme étant normaux et non comme des défauts.

Le cuir est un produit naturel

Le cuir présente des variations naturelles de la couleur, du grain et de la texture. Pour cette raison, on devrait s'attendre à un certain degré de variation. En s'usant, le cuir présente un aspect de patine. Sa couleur varie légèrement, des marques apparaissent et il s'étire. Ce sont là les signes qui témoignent d'un cuir véritable. On ne considère pas qu'il s'agit de défauts.

Longueur en verges

La longueur requise (en verges) s'applique à des matériaux non agencés qui présentent une largeur de 54 po pour le siège et de 63 po pour les panneaux.

Bras

Certaines séries présentent un vaste éventail de bras. Voyez le tableau des bras dans la liste de prix des sièges.

Mesures cubiques

Les données en pieds cubes qui sont présentées sont utilisées uniquement pour calculer les coûts de fret. La figure nous montre le volume d'une boîte (un article par boîte, sauf indication contraire), et celui-ci est sujet à changement sans préavis.

Délais

L'accusé de réception de la commande comportera une date d'expédition déterminée de manière approximative par Global Contract au meilleur de ses capacités au moment d'accuser réception de la commande. Global Contract n'assumera cependant aucune obligation ou responsabilité à l'égard de l'acheteur advenant l'incapacité de respecter la date indiquée, à moins d'avoir accepté une date d'expédition ferme et unique dans un document écrit séparé et signé par un employé autorisé de son siège social. De plus, Global Contract ne pourra être tenue responsable en cas de perte ou de dommage attribuable à un retard ou au défaut d'exécuter la totalité ou une partie de l'entente entre les parties en ce qui a trait aux biens énumérés sur le recto des formulaires d'accusé lorsque le retard, le bris, la perte ou le dommage est directement attribuable à une loi ou à une autorisation gouver-

nementale, une subdivision politique, une révolution, une émeute, un désordre civil ou des troubles publics, des gestes de la part d'ennemis, un retard ou un problème de transport, un conflit de travail au sein de ou entre des syndicats ou tout autre conflit de travail, un retard ou l'incapacité d'obtenir des matériaux et des installations, un incendie, une inondation, un acte fortuit ou toute cause qui déborde du contrôle raisonnable de Global Contract et qui fait partie de la liste des clauses énumérées ou autre. Sans limiter la généralité de ce qui précède, Global Contract peut, sans enfreindre le contrat ou encourir de responsabilité, répartir les biens manquants, et ce, peu importe les raisons, entre les acheteurs, de la manière que Global Contract, à sa seule discrétion, juge préférable.

Suspension

Advenant que l'acheteur omette de verser quelque montant que ce soit qu'il doit à Global Contract ou que sa situation financière ne réponde plus aux attentes de Global Contract, cette dernière pourra retarder ou cesser l'expédition de toute marchandise jusqu'à ce que l'acheteur ait versé ledit montant ou qu'il présente une garantie de paiement à Global Contract.

Envois combinés

Sur réception d'une demande écrite, Global Contract fera tout en son pouvoir pour combiner les envois et les commandes. Cependant, Global Contract ne peut être tenue responsable du non-respect d'une telle demande.

Cargaisons

L'acheteur doit choisir, dès le début de sa participation, une de deux méthodes de règlement des frais de transport. Global Contract n'expédiera jamais les produits directement à l'utilisateur final, à moins que des arrangements spéciaux n'aient été pris.

- 1) F.O.B. point d'expédition, transport à payer - cueillette et transporteur général.
- 2) F.O.B. point d'expédition, transport payé et facturé à l'acheteur.

L'acheteur déterminera la méthode de transport et l'itinéraire d'expédition. Si l'acheteur ne précise pas la méthode et l'itinéraire de transport, Global Contract acheminera les produits de la manière qu'elle juge appropriée. Communiquez avec le service à la clientèle :

Global Contract Inc., 565, chemin Petrolia, North York, Ontario M3J 2X8 (416) 739-5000 si vous avez des questions au sujet de l'expédition ou sur l'accusé de réception des commandes.

F.O.B.

Point d'expédition F.O.B. Usine de Global Contract, Toronto, Ontario, Canada.

Rétrofacturation

Global Contract n'acceptera aucun frais en raison de dépenses encourues par l'acheteur pour expédier les produits. Global Contract n'acceptera aucuns frais encourus pour réparer les dommages causés par d'autres.

Restrictions en vertu des codes

Les articles de Global Contract sont conformes aux codes locaux.

Service

Les problèmes de service sont habituellement traités par le concessionnaire autorisé de Global Contract, s'il y a lieu. Lorsque c'est impossible à l'échelle locale, on recommande de confier les problèmes de service au service à la clientèle de Global Contract Inc., 565, chemin Petrolia, North York, Ontario M3J 2X8, (416) 739-5000, csr@globalcontract.com.

Entreposage

Si l'acheteur demande qu'on reporte la livraison après la date d'expédition prévue, soit après avoir complété la fabrication des biens, ou au moment où Global Contract est sur le point de procéder à l'expédition, Global Contract peut alors transférer les marchandises dans un entrepôt au nom de l'acheteur, ainsi qu'aux risques et dépens de ce dernier. Un tel transfert dans un entrepôt équivaut à la livraison des biens à l'acheteur à toutes fins, incluant la facturation et le paiement.

Réclamations

Tous les biens sont vendus FOB de l'usine. Global Contract n'assume aucune responsabilité en lien avec les dommages qui surviennent pendant le transport ou l'entreposage. Le transporteur doit apposer sa signature pour toutes les marchandises reçues qui semblent être en bon état. Il incombe à l'acheteur d'examiner les biens sur réception et de déposer toute réglementation auprès du transporteur en cas de pertes ou de dommages survenus pendant le transport, incluant tout dommage dissimulé. Toute réclamation présentée à Global Contract en raison de défauts apparents, d'erreurs ou de biens manquants doit être formulée par l'acheteur dans les 15 jours ouvrables suivant la livraison. Si l'acheteur ne présente aucune réclamation dans les 15 jours ouvrables, on tiendra pour acquis qu'il accepte les biens et qu'il renonce à toute réclamation en lien avec des défauts apparents, des erreurs ou des produits manquants.

Installation

Global Contract exige qu'on fasse appel à un installateur agréé pour installer ses produits et ses systèmes pour éviter ainsi toute fausse représentation liée à l'installation et/ou toute réclamation inutile en lien avec la livraison et l'installation.

"Le client assume l'entière responsabilité de la méthode de fixation des surfaces de travail qui n'ont pas été achetées dans le cadre d'une table complète. Le fait de ne pas sécuriser la surface de travail capable de supporter la capacité de charge indiquée peut entraîner des dommages matériels et / ou des blessures corporelles. Le client accepte Global Upholstery Co. Inc., ses sociétés affiliées, ses filiales, ses dirigeants, administrateurs, employés et actionnaires (collectivement dénommés «Global») contre toute poursuite ou menace de poursuite et toute responsabilité, directe ou implicite, réclamation, procédure, actions, causes d'action, dommages, pertes, coûts et dépenses, y compris, sans limitation, les frais juridiques que Global puisse subir ou encourir à la suite de l'exécution de votre commande de produit. Le client reconnaît que cette commande de produit ne sera pas couverte par Global Garantie à vie."

Retours

Aucun retour de marchandises ne sera accepté sans avoir obtenu le consentement écrit et les instructions d'expédition de Global Contract. Des frais de restockage de 35 % basés sur le prix de catalogue seront imposés sur tous les retours autorisés à des fins de crédit ou de remboursement, et ce, pourvu que Global Contract reçoive les marchandises dans l'état où elles ont quitté l'usine. Ces frais pourraient augmenter en fonction du type de produit. Aucun crédit ne sera accordé s'il est impossible d'utiliser les marchandises. Les numéros d'autorisation de retour de marchandises (ARM) de Global doivent apparaître bien en vue sur tous les retours autorisés. Les articles faisant l'objet de commandes spéciales ne peuvent être retournés en aucun cas. Tous les articles retournés doivent être approuvés et autorisés par écrit par le service à la clientèle de Global Contract. Global se réserve le droit de refuser la livraison d'articles retournés sans autorisation.

Tolérances

Toutes les dimensions doivent être limitées par une tolérance pré-

cise. Lorsqu'aucune tolérance n'est prescrite, il est entendu que les tolérances normales et les normes de Global Contract doivent s'appliquer. Global Contract ne sera aucunement responsable de la conception et de l'ajustement des pièces si l'acheteur a soumis ses propres plans et/ou devis. La conformité des produits de Global Contract aux tolérances prescrites représente une preuve suffisante de leur qualité. Les normes en matière de finition, de qualité et d'aspect doivent, sauf indication contraire par écrit, être les normes habituelles de Global Contract.

Droit d'auteur

Tous les catalogues, photos, dessins, listes de prix et autres documents imprimés sont protégés par le droit d'auteur. Tous droits réservés.

Marque de commerce

La plupart des noms des séries sont des marques de commerce de Global Contract.

Conception

Plusieurs des produits de Global Contract présentent un concept enregistré, un concept breveté ou sont protégés par un brevet. Les concepts et les caractéristiques peuvent être modifiés, supprimés ou augmentés sans préavis.

Offre de vente

La possession de cette liste de prix ou de toute autre documentation n'implique aucunement la volonté de Global Contract de vendre des produits au détenteur et ne doit pas être interprétée comme une offre de vente directe. En cas de divergence entre : (i) les prix indiqués dans les trousseaux de soutien logiciel que le client a obtenus de Global Contract ou de toute source au nom de Global Contract, et (ii) les listes de prix actuelles imprimées de Global Contract, la version la plus récente doit prévaloir.

Critères d'essai

Plusieurs produits de Global atteignent ou dépassent les normes d'essai les plus strictes de l'industrie.

Cette liste de prix est en vigueur depuis le mois de juin 2016. Pour obtenir des mises à jour périodiques, veuillez consulter le document .pdf à l'adresse www.globalcontract.com. Après avoir ouvert une session, sélectionnez « Ressources » suivi de « Listes de prix ». Vous pourrez ensuite choisir n'importe laquelle de nos listes de prix. Global Contract assure à l'acheteur original que les produits sont exempts de défauts de matériaux ou de fabrication pendant toute leur durée de vie.

AVERTISSEMENT - SIÈGES

POUR EMPÊCHER LE BRIS DES PRODUITS ET LE RISQUE DE BLESSURES :

Assurez-vous de bien choisir le produit en fonction de l'utilisation prévue de la chaise, incluant le poids de l'utilisateur. On recommande de ne pas utiliser certaines chaises au-delà d'un certain poids. Vérifiez fréquemment si la chaise présente des fissures visibles et serrez toutes les vis, tous les boulons et tous les boutons ajustables. Si une chaise est endommagée ou instable, retirez-la immédiatement du service.

Roulettes

La roulette fournie en équipement standard avec chaque modèle de chaise est identifiée dans la liste de prix. La plupart des chaises sont munies de roulettes robustes qui conviennent idéalement aux planchers recouverts de tapis. On recommande d'utiliser des roulettes différentes si on prévoit utiliser le produit sur des surfaces dures, comme la céramique, le béton, le linoléum ou le bois franc. Il incombe au client de déterminer la roulette standard pour un produit particulier et si cette roulette convient à l'application en question.

Toute information ou suggestion en lien avec l'utilisation, les caractéristiques ou la conformité aux codes et aux normes est présentée uniquement à titre pratique et sans la moindre affirmation quant à sa précision ou à son caractère convenable. Global rejette toute responsabilité légale. L'utilisateur doit vérifier et confirmer la pertinence de toute information ou de tout produit en fonction de l'utilisation prévue. Global se réserve le droit de modifier les modalités de sa liste de prix sans préavis.

GARANTIE À VIE

Global Contract assure l'acheteur original que les produits sont exempts de défauts de matériaux ou de fabrication pendant toute leur durée de vie.

Global Contract effectuera la réparation ou le remplacement, à son choix, dans l'unique but de corriger les défauts couverts par la garantie. La garantie s'applique aux produits fabriqués après le 1er juin 2016.

La garantie à vie ne s'applique PAS aux clients qui utilisent les produits de Global Contract à des fins de location, aux produits installés par un installateur non agréé. De plus, cette garantie ne s'applique qu'aux produits, aux pièces et aux composants fabriqués après le 1er août 1998.

Sièges commerciaux de nature générale

La garantie de Global qui s'applique aux sièges commerciaux comprend tous les composants des chaises, dont les cylindres pneumatiques, les bases, les roulettes, les glissières, les cadres, les bras, les sièges de plastique, les dossiers, ainsi que les autres éléments de la structure.

Les exceptions suivantes s'appliquent aux sièges utilisés à des fins commerciales en général :

- La mousse, les textiles (dont les échantillons sont présentés sur les cartes du programme de marque et de textiles de Global Contract), le matériau de maille et les appareils électriques sont protégés par une garantie de cinq (5) ans.
- Les mécanismes de commande sont garantis pendant douze (12) ans.

La garantie s'applique à un usage commercial unique, ce qui équivaut à une journée normale de huit (8) heures, à raison de quarante (40) heures par semaine pour les utilisateurs dont le poids ne dépasse pas 300 lb.

Textiles

Global Contract garantit les textiles de marque Global Contract et ses programmes de textiles sur carton, incluant les tissus, les vinyles et les produits de cuir pour une durée de cinq (5) ans. Global ne garantit pas le MC (matériau du client) ou le matériau acheté par Global Contract (MGC) qui sont demandés spécifiquement par le client et achetés exclusivement pour un client. En ce qui concerne les produits de type MC ou MGC, veuillez communiquer avec le fournisseur du textile pour connaître les détails sur le rendement et la garantie. Veuillez consulter notre site Web à l'adresse www.globalcontract.com afin de connaître les instructions détaillées de nettoyage et d'entretien. L'utilisation inadéquate de produits de désinfection/nettoyage risque d'annuler la garantie.

Sommaire de la garantie des sièges

Type de siège – Garantie générale des composants des sièges commerciaux pour l'acheteur original - garantie à vie. Temps d'utilisation pour la protection de garantie - 8 heures à raison de 5 jours par semaine

Exceptions

Mousse, textiles, tissu de maille, appareils électriques - 5 ans ; mécanisme de commande - 10 ans

Sommaire de la garantie des classeurs, bureaux, meubles modulaires, tables, panneaux et accessoires

Type de produit

Systèmes de rangement et de classement en métal – Garantie à vie
Option de verrouillage sans clé - 2 ans

Surfaces laminées ou en placage de bois et meubles modulaires - Garantie à vie

Exceptions : Textiles des panneaux d'affichage, appareils électriques, lampes de travail - 5 ans
lampes de travail - 5 ans

Tables de salle du conseil, de conférence et de formation générale - Garantie à vie

Exceptions : pièces mobiles et électriques - 5 ans

Tables pliantes Terina - Garantie d'un an

Bases réglables en hauteur FreeFit

Exceptions : pièces mobiles et électriques - 7 ans, paquet de batteries - 1 an

Serie de Panneaux - Garantie à vie

Exception : Textiles des panneaux, appareils électriques, lampes de travail - 5 ans, surfaces inscriptibles - 3 ans

Type de produit

Systèmes de rangement et de classement en métal – Garantie à vie, sans exception.

Surfaces laminées ou en placage de bois et meubles modulaires - Garantie à vie

Exceptions : Textiles des panneaux d'affichage, appareils électriques, lampes de travail - 5 ans

Tables de salle du conseil, de conférence et de formation - Garantie à vie

Exceptions : appareils électriques - 5 ans

Panneaux - Garantie à vie

Exception : Textiles des panneaux, appareils électriques, lampes de travail - 5 ans

Tables pliantes - Garantie d'un an

Bases réglables en hauteur FreeFit

- Pièces mobiles et électriques - 7 ans

La garantie de Global ne s'applique pas aux aspects suivants (peu importe la catégorie de produit) :

- Quantité nominale ou normale d'usure pouvant apparaître avec le temps
- Défauts résultant de la négligence, de l'abus, d'un accident ou d'un mauvais usage
- Défaut d'utiliser, d'installer ou d'entretenir les produits de la manière décrite dans les instructions écrites et les avertissements de Global Contract

- Modifications, méthodes de fixation ou de réparation qui ne sont pas approuvées par Global
- Dommages causés par un transporteur pendant le transport ou par les entrepreneurs responsables de la livraison/installation.
- Agencement des couleurs, des grains ou des textures (bois, cuir, etc.) des matériaux naturels
- Produits exposés à une chaleur ou à un froid extrême ou à des environnements extrêmement secs ou humides
- Solidité de la couleur ou agencement des couleurs des textiles, puisque les lots de teinture peuvent varier
- Dommages laissés par des marques ou des taches, causés par des objets effilés ou des empreintes d'instruments
- Dommages causés aux textiles ou aux laminés, ainsi qu'aux surfaces/rebords de bois en raison de l'exposition au soleil (incluant les rayons UV)
- Produits utilisés à des fins de location
- Produits installés par un installateur non agréé
- Les pièces achetées sont garanties pour une durée d'un (1) an
- Le non-respect des instructions de nettoyage et d'entretien affichées sur le site à l'adresse www.globocontract.com

La garantie de Global Contract ne couvre pas les coûts de transport ou de la main-d'œuvre. Global Contract procédera à la réparation ou au remplacement des produits à sa discrétion.

Politique de non-désuétude

Tous les produits de Global Contract sont conçus et fabriqués de manière à résister à une utilisation, une réparation et une manutention répétées, de sorte qu'ils sont protégés par une garantie à vie. Le but de Global Contract consiste à assurer qu'il est possible de remettre en état, de démonter et de mettre à niveau ses produits en cas de besoin. De plus, l'uniformisation de plusieurs pièces et composants facilite l'entretien, l'utilisation, l'assemblage et la reconfiguration ou le remontage. Global Contract mettra à la disposition de l'acheteur des produits réalisant une fonction comparable sur une durée égale à la période de garantie. Les tissus et les finis font l'objet d'une mise à jour périodique afin de répondre à la demande croissante du marché. Pour cette raison, il se pourrait que certains tissus et finis soient discontinués avant que la période de garantie ne vienne à échéance.

Global Contract ne garantit aucunement que ses produits conviennent à une fin particulière et n'offre aucune autre garantie, expresse ou implicite, autre que celles décrites aux présentes. Tous les codes et les normes varient d'un territoire à l'autre. Ainsi, toute référence en lien avec la conformité est effectuée pour des raisons pratiques seulement et sans la moindre affirmation quant à sa précision ou sa pertinence. Les utilisateurs doivent vérifier la pertinence de cette information ou de ce produit en fonction de l'utilisation prévue. Global Contract ne pourra être tenue en aucun cas responsable sur le plan délictuel ou contractuel en cas de perte ou de dommages directs, spéciaux, accessoires, indirects ou exemplaires.

FINIS CLOISONS

Cadre de panneau/couvercle de chemin de câbles/quincaillerie

Noir	BLK
Blizzard	BZD
Fusain	CHR
Blanc de blancs	DWT
Nevada	NEV
Argenté	SIL
Concasse	SDT
Taupe	TPE
Tungstène	TUN

Châssis de Compile

Noir	BLK
Blanc de blancs	DWT
Nevada	NEV
Brume	FOG

Vitrage Acrylique

Clair	CLR
Givré	FRS

Verre trempé

Clair	CLR
Givré	FRST

Finition de série 9300

Délai standard:

Noir	BLK
Blanc de blancs	DWT
Brume	FOG
Nevada	NEV

Délai de livraison prolongé de 2 semaines:

Blizzard	BZD
Fusain	CHR
Argenté	SIL
Cibcasse	SDT
Taupe	TPE
Tungstène	TUN

FINIS RANGEMENTS SURFACES DE TRAVAIL

Rangements en métal – Appariement avec les châssis des cloisons

Noir	BLK
Blizzard	**BZD
Fusain	CHR
Blanc de blancs	**DWT
Nevada	NEV
Argenté	SIL
Concasse	**SDT
Taupe	TPE
Tungstène	TUN

** Non disponible pour les poignées arrondies ou linéaires.

Chants en PVC – Appariement avec les châssis des cloisons

Noir	BLK
Blizzard	BZD
Cobalt brossé	BRC
Fusain	CHR
Blanc de blancs	DWE
Nevada	NEV
Argenté	SIL
Concasse	SDT
Taupe	TPE
Tungstène	TUN

Surfaces de travail – Chant en PVC –

Similibois

Acajou absolu	AAE
Nuit d'Orient	ASE
Cerisier Avant	ACE
Miel Avant	AHE
Érable clair	CME
Espresso profond	DEE
Fashionista	FAS
Première class	FCL
Noce Biondo	NBL
Noce Grigio	NGL
Noce Leggero	NEL
Noce Medio	NML

Acajou sur quartier	QTM
Beauté naturelle	SBY
Brou	WHE
Chocolat blanc	CBE
Cerisier d'hiver	WCE

Stratifiés basse pression (LP) -

Appariement avec les châssis des cloisons

Noir	BLKLP
Blizzard	BZDLP
Cobalt brossé (Tungstène)	BRCLP
Gris sur mesure (Argenté)	CGYLP
Blanc de blancs	DWTLP
Concasse	SDTLP
Orage (Gris foncé)	SOGLP

Stratifiés basse pression (LP) – Si-

milibois

Acajou absolu	ACJLP
Nuit d'Orient	ASNLP
Cerisier Avant	AWCLP
Miel Avant	AWHLP
Érable clair	CMBLP
Espresso profond	DESLP
Fashionista*	FASLP
Première class*	FCLLP
Noce Biondo	NBLLP
Noce Grigio	NGLLP
Noce Leggero	NELLP
Noce Medio	NMLLP

Acajou sur quartier	QTMLP
Beauté naturelle*	SBYLP
Brou	WHELP
Chocolat blanc	WHCLP
Cerisier d'hiver	WCRLP

Stratifiés haute pression (HP) -

Appariement avec les châssis des cloisons

Noir	BLKHP
Blizzard	BZDHP
Cobalt brossé (Tungstène)	BRCHP
Gris personnalisé (Argenté)	CGYHP
Blanc de blancs	DWTHP
Concasse	SDTHP
Gris charbon (Gris foncé)	SOGHP

Stratifiés haute pression (HP) – Similibois

Acajou absolu	ACJHP
Nuit d'Orient	ASNHP
Cerisier Avant	AWCHP
Miel Avant	AWHHP
Érable clair	CMBHP
Espresso profond	DESHP
Fashionista*	FASHP
Première class*	FCLHP
Noce Biondo	NBLHP
Noce Grigio	NGLHP
Noce Leggero	NELHP
Noce Medio	NMLHP

Acajou sur quartier	QTMHP
Beauté naturelle*	SBYHP
Brou	WHEHP
Chocolat blanc	WHCHP
Cerisier d'hiver	WCRHP

* La longueur maximale pour faire correspondre le grain du bois sera de 108" pour cette finition.

FINIS POUR PLACAGE DE BOIS

Un service de teinture personnalisé est disponible. Le coût net de reproduction du fini est de 482\$ net.

Noyer		Érable	
Noyer	WLW	Érable naturel	MPW
Acajou sur noyer	MHW	Érable blanc	WMW
Noyer espresso	EWV	Noisette	HAW
Noyer cacao	CAW		
Noyer café au lait	LTW		
Noyer naturel	NLW		
Noyer ombré	ULW		
Noyer foncé	DWW		
Cerisier		Chêne blanc	
Cerise	RCW	Biscotti	BTW
Cerisier foncé	DCW	Gris sur chêne	GRW
Cerisier ambré	ACW	Java	JAW
Cerisier doux	WCW	Jalon	MTW
Cerisier amande	AMW	Chêne vespéral	EVW
Cerisier rétro	VNW	Corail	CRW

COULEURS DE FEUTRE PET

Améthyste	AMT
Abricot	APR
Noir	BLK
Fumerolle	BSK
Oeillet	CNN
Émeraude	EMD
Graphite	GPH
Lapis	LAP
Brouillard	MTS
Marine	NVY
Étain	PWT
Rubis	RBY
Hélianthe	SFR
Blanc	WHT
Brique	BRI
Denim	DEN
Moisson	HVT
Trèfle	SHR

COULEURS SPÉCIALES POUR LES MODULES D'ENTREPOSAGE

Café nature texturé	BKC
Porcelaine	BNE
Gris affaires	BGR
Bordeaux	CLT
Chocolat noir texturé	DCH
Mastic désert	DPT
Gris	GRY
Givre	ICE
Ivoire	IVR
Gris pâle	LGR
Métro	MET
Moka texturé	MCH
Sphaigne	MOS
Marine	NVY
Huître	OYS
Firmament	SKY
Pierre	STN
Orange	SGR
Sable de Tahiti	TSA
Saule	WIL

TEXTILES POUR CLOISONS - GRADE 1

Anchorage (R)	Chance (R)	Melody (R)	Tek (R)
Bouleau	AN40	CN51	ME40
Pomme verte	AN41	CN52	ME41
Lapis	AN42	CN53	ME42
Paille	AN43	CN54	ME43
Loup	AN44	CN55	ME44
Oie	AN45	CN56	ME45
Angora	AN46	CN57	ME46
Cumin	AN47	CN58	ME47
Astéroïde	AN48	CN59	
Géranium	AN49	CN66	
Chardon	AN50		MG20
Graphite	AN51		MG21
Ardoise	AN52	LN41	MG22
Nappe d'eau	AN53	LN42	MG23
Onyx	AN54	LN43	MG24
Potiron	AN55	LN44	MG25
Pomme d'api	AN56	LN45	MG26
Rayon de soleil	AN57	LN46	MG27
Cascade	AN59	LN47	MG28
Vanille	AN61	LN48	MG29
Cobalt	AN62		
Stratus	AN64		
Aurora (R)	Linea (R)	Merge (R)	Terrace (R)
Stratus	AU20		Le modèle Terrace présente une largeur de 57" seulement et ne peut s'installer sur les panneaux dont la largeur excède 54". On peut l'installer à contre sens, mais il devra faire l'objet d'une application et présentera un prix spécial.
Cachet	AU21		Lotus TC60
Brouillard	AU22		Tigerlily TC61
Étain	AU23		Ombre TC62
Granit	AU24		Galet TC63
Avoine	AU25		Cerisier en fleurs TC64
Coprah	AU26		Jacinthe des bois TC65
Café au Lait	AU27		Pomme TC66
Lac	AU28		Brume TC67
Pruine	AU29		Cerise TC68
			Crépuscule TC69
			Thé des bois TC70
			Ferronnerie TC71
			Cône de pin TC72
			Flirt TC73
			Écho TC74
			Glacier TC75
Pinpoint (R)	Lisbon (R)	Streak (R)	Remarque : (R) = Tissue recyclé
Euphorie	LS11	Plage	SR81
Délice	LS12	Ombrage	SR86
Dune	LS13	Stretch	SR88
Infusion	LS14	Sprint	SR89
Ébène	LS15	Rouleau	SR91
Frais	LS16	Dard	SR92
Carotte	LS17	Zoom	SR93
Éclaboussure	LS18	Éclaboussure	SR94
Vibrations	LS19	Whiz	SR95
Gala	LS20	Flash	SR96
Loopy (R)			
Huître	LP60		
Mastic	LP61		
Marbre	LP62		
Noisette	LP63		
Café au lait	LP64		
Baie	LP65		
Riz sauvage	LP66		
Havre	LP67		

TEXTILES POUR CLOISONS - GRADE 2

Cyclone	Quadrille (non disponible sur Diet) (R)	Fanfare	Repose
Tuyau de poêle	IM37	Le modèle Quadrille présente une largeur de 54" seulement et ne peut s'installer sur les panneaux dont la largeur excède 48". On peut l'installer à contre sens, mais il devra faire l'objet d'une application et présentera un prix spécial.	Denim FA70 Jute RP70
Acier inoxydable	IM40		Blush FA71 Cedar RP71
Étain poli	IM41		Marzipan FA72 Flint RP72
Acier soudé	IM43		Hazel FA73 Pelican RP73
Bronze gravé	IM44		Matcha FA74 Dew Drop RP74
Titane igné	IM46		Sand Dollar FA75 Dusty Blue RP75
Chrome	IM49	Escapade QU30	Silver Birch FA76 Dawn RP76
Recuit noir	IM50	Shenanigan QU31	Winter Sky FA77 Steel Gray RP77
Karat	IM54	Ribouldingue QU32	Mirage FA78 Obsidian RP78
Métal rouge	IM55	Printemps QU33	Misty Morning FA79 Forrest RP79
Bronze oxydé	IM56	Regalia QU34	
Rayon brillant	IM57	Soirée QU35	
Cristal de bismuth	IM58	Zest QU36	
Bleu gallium	IM59	Gambol QU37	
		Loisir QU38	
		Foire QU39	
Dashing (R)		Fiesta QU40	
Argenté classique	DS21	Carnaval QU41	
Marbre raffiné	DS22	Frénésie QU42	
Sauge antique	DS23	Opus QU43	
Ardoise polie	DS24	Jubilé QU44	
Beige distingué	DS25	Mascarade QU45	
Beige Bespoke	DS26	Cabaret QU46	
Gris fougueux	DS27		

TISSUS POUR SIÈGE

Pour les coussins, veuillez choisir parmi l'un des tissus de siège de Global Furniture Group.

Le tissu de siège ne peut pas être utilisé sur les panneaux, les séparateurs et les babillards, veuillez choisir un tissu de panneaux.

Le tissu COM est au prix de grade 1.

- BAKAF - Blvd Fileco
- BAKAP - Blvd Profile
- LAKA - Licence
- AAKA - GC ADA
- DAKA - Descor
- BRAKA - Bridges II
- CMAKAF-Compile Fileco
- CMAKAP-Compile Profile
- SONBRAKA - Sonoma
- ALBRAKA - Aldon

SO no _____

PO TAG no _____

DATE _____

No de clés	ENS. NÉC.	No de clés	ENS. NÉC.	No de clés	ENS. NÉC.	No de clés	ENS. NÉC.	No de clés
401		431		461		491		521
402		432		462		492		522
403		433		463		493		523
404		434		464		494		524
405		435		465		495		525
406		436		466		496		526
407		437		467		497		527
408		438		468		498		528
409		439		469		499		529
410		440		470		500		530
411		441		471		501		531
412		442		472		502		532
413		443		473		503		533
414		444		474		504		534
415		445		475		505		535
416		446		476		506		536
417		447		477		507		537
418		448		478		508		538
419		449		479		509		539
420		450		480		510		540
421		451		481		511		541
422		452		482		512		542
423		453		483		513		543
424		454		484		514		544
425		455		485		515		545
426		456		486		516		546
427		457		487		517		547
428		458		488		518		548
429		459		489		519		549
430		460		490		520		550

PANNEAUX BOULEVARD 1**Caractéristiques :**

- Gestion de l'alimentation électricité + données à la hauteur du bureau
- Conception brevetée à joints articulés pour un raccord rigide empêchant la transmission de la lumière et du son
- Propriétés acoustiques et punaisables intégrées
- Options de conception sectionnelle multi-accent
- Les surfaces garnies d'un textile peuvent se remplacer sur place
- Le châssis comporte des fentes centrées de 1 po pour le réglage des composants
- Les modules ne nécessitent pas de garnitures supérieures, d'embouts, de garnitures, de charnières, de plaques coup-de-pied ou de pinces
- Simple à préciser
- Temps d'installation réduit
- Facile à reconfigurer
- Aspect de haute technologie grâce aux éléments superposables
- Les cloisons forment une ligne de vue droite, rigide, sans fluage
- Les patins de mise à niveau automatique réduisent le temps de montage et assurent une hauteur uniforme
- Les cloisons surélevées garnies de textile ou vitrées peuvent atteindre 10 pi pour créer un bureau particulier
- Le couvercle de canalisation breveté se retire aisément
- Les parties supérieure et inférieure de cloisons à canalisation sont semi-punaisables

Construction :

- Châssis fini rigide en aluminium extrudé, cloison de 2 5/8 po d'épaisseur, pieds autonivelants
- Âme en panneaux de fibres dures recouverte de part et d'autre de laine minérale, un matériau insonorisant, de 1 1/8 po d'épaisseur

Dimensions :

- Huit hauteurs, soit 29 po, 37 po, 42 po, 50 po, 54 po, 58 po, 66 po 74 po et 82 po
- Neuf largeurs, soit 6 po, 18 po à 60 po par intervalles de 6 po, et 72 po pour certaines configurations

Réglage :

- Les patins à tige de 3 po permettent de régler la hauteur sur 2,5 po
- Le châssis présente de fentes espacées de 1 po
- Des cloisons supérieures (sans fentes) de 8 po, 16 po, 24 po, 37 po et 42 po permettent de créer des bureaux particuliers
- Coefficient d'absorption acoustique (NRC) 0,80; indice de transmission du son (ITS) 26

Porte :

- Deux largeurs de portes à charnières, modèles vitrés ou non vitrés, verrouillables, réversibles
- Deux largeurs de portes coulissantes, non verrouillables

Polyvalence :

- Raccord universel
- **Finis des cloisons**
- Deux grades de textiles, ajouré pour l'aération, vitrage, verre trempé, stratifié et TFC
- **Alimentation**
- Système à 8 fils – 4 circuits (1 isolé) à la hauteur du bureau
- **Communication**
- Canalisation pour câbles de communication à la hauteur du bureau
- Le couvercle de la canalisation se retire facilement
- Canalisations garnies d'un textile offertes

CLOISONS SYSTEM 3**Caractéristiques :**

- Gestion des câbles électriques et de télécommunication au bas de la cloison
- Gestion de l'alimentation électricité + données à la hauteur du bureau
- Canalisation supérieure pour câbles de télécommunications
- Conception brevetée à joints articulés pour un raccord rigide empêchant la transmission de la lumière et du son
- Choix de carreaux multifonctions amovibles
- Les surfaces garnies d'un textile peuvent se remplacer sur place
- Temps d'installation réduit
- Facile à reconfigurer
- Aspect de haute technologie grâce aux éléments superposables
- Les cloisons forment une ligne de vue droite, rigide, sans fluage
- Les patins de mise à niveau automatique réduisent le temps de montage et assurent une hauteur uniforme
- Les cloisons supérieures garnies d'un textile, vitrées ou en stratifié prolongent les cloisons pour aménager un bureau particulier
- Le couvercle de canalisation se retire aisément

Construction :

- Aluminium extrudé rigide

Dimensions :

- Cinq hauteurs, soit 34 po, 42 po, 50 po, 54 po et 66 po
- Huit largeurs, soit de 18 po à 60 po

Capacité d'ajustement :

- Les patins à tige de 3 po permettent de régler la hauteur sur 2,5 po
- Fentes situées à 1 po d'intervalle de centre à centre
- Cloisons supérieures de 8 po et 16 po (sans fentes)

Porte :

- Deux largeurs de portes à charnières, modèles vitrés ou non vitrés, verrouillables, réversibles
- Deux largeurs de portes coulissantes, non verrouillables

Polyvalence :

- Raccord universel
- **Finis des cloisons:**
- Textile, ajouré, pour accessoires, verre trempé, tableau blanc et liège (au bas de la cloison uniquement)

ALIMENTATION – CLOISONS BOULEVARD 1**Caractéristiques :**

- Alimentation personnalisée dans chaque cloison
- Prises doubles à enclenchement rapide de pointe
- Système à huit fils composant quatre circuits, dont trois circuits ordinaires de 15A et un circuit isolé de 15A
- Alimentation triphasée + neutre et 8K possible sur demande
- Installation par encliquetage – faisceaux, boîtes de jonction, prises doubles
- Grande accessibilité pour faciliter la modification de circuits
- Souplesse quant au choix de prises doubles dans la cloison – possibilité de configuration des

circuits dans chaque prise et choix du nombre de prises (1 ou 2 par cloison)

- Câbles et fils électriques dissimulés
- Large canalisation distincte pour les câbles télécom
- Possibilité de modifier les composants électriques sans déplacer les caissons
- Coûts d'installation et de reconfiguration moins élevés
- Bornes de télécom à enclenchement rapide
- Alimentation au sol ou au plafond
- Prises doubles accessibles des deux côtés de la cloison

ALIMENTATION – CLOISONS SYSTEM 3**Caractéristiques :**

- Alimentation personnalisée dans chaque cloison
- Prises doubles à enclenchement rapide de pointe
- Système à huit fils composant quatre circuits, dont trois circuits ordinaires de 15A et un circuit isolé de 15A
- Installation par encliquetage – faisceaux, boîtes de jonction, prises doubles

- Grande accessibilité pour faciliter la modification de circuits
- Souplesse quant au choix de prises doubles dans la cloison
- Bornes de télécom installées par enclenchement dans le couvercle de canalisation au bas de la cloison et dans le carreau d'alimentation au centre de la cloison
- Alimentation au sol ou au plafond
- Prises doubles accessibles des deux côtés de la cloison

SURFACES DE TRAVAIL ET FERRURES

Caractéristiques:

- Un support universel en porte-à-faux
- Le caisson élimine le besoin d'un panneau latéral ou d'un porte-à-faux
- Aucun passe-câbles nécessaire
- Accessibilité aux câbles tout le long de la face arrière
- Réglable à la hauteur voulue par intervalles de 1 po
- La jonction affleurante des surfaces de travail minimise l'apparence de joints
- Raccords métal sur métal (douilles en métal)
- Guide-câbles supplémentaire sous la surface de travail

Construction:

- Panneau de particules de densité moyenne de 1 1/16 po d'épaisseur

Dimensions

- Trois profondeurs, soit 18 po, 24 po et 30 po
- Douze largeurs, soit de 18 po à 84 po par intervalle de 6 po

Finis

- Plateau : stratifié haute pression, mélamine basse pression ou bois
- Chant : bandes de chant en PVC ou en bois

Types

- Plan de travail, pour clavier, rectangulaire, de coin, courbe, en D, en P, arqué et autoportant

RANGEMENTS SURÉLEVÉS

Caractéristiques:

- Modules en acier ou entièrement en mélamine ou stratifié
- Modules à monter à une cloison ou au-dessus d'une cloison
- Rangements surélevés de 16 po entièrement fermés
- Modules expédiés montés ou démontés selon le style
- Hauteur intérieure de 13,5 po pour reliures surdimensionnées
- Raccords métal sur métal
- La serrure s'enclenche dans la tablette inférieure
- Les portes s'ouvrent et se ferment en douceur
- La rétro-installation sur place de portes basculantes rétractables est possible
- Des supports de sécurité sont utilisés pour un meilleur soutien
- Des renforts sont intégrés aux modules de plus grandes dimensions
- Les modules peuvent être retirés et reconfigurés sans les démonter

Devants:

- Devants ouverts ou fermés
- Modules conformes à la LAPHO offerts

Dimensions:

- Rangements surélevés – sept largeurs par intervalles de 6 po
- Tablettes – sept largeurs par intervalles de 6 po
- Rangements surélevés soudés de 13,5 po P
- Rangements surélevés conformes à la LAPHO de 14,2 po P
- Rangements surélevés soudés pour reliures TED ou à anneaux, documents formats lettre et juridique – 16,5 po P

Peinture:

- Thermolaquage

CAISSONS

Caractéristiques

- Construction soudée en acier renforcé de première qualité
- Devants de tiroirs à parois doubles
- Système de suspension progressif
- Poignées centrales
- Modules servant d'appui pour surfaces de travail offerts
- Tous les tiroirs classeurs sont montés sur des coulisses à roulements à billes et à extension complète
- Butoirs en caoutchouc pour amortir le bruit
- Séparateur de tiroir déplaçable dans les tiroirs simples
- Porte-crayons
- Tous les tiroirs classeurs comprennent une tringle de suspension (modules de 22 po et 28 po P uniquement)

- Trois profondeurs et différentes capacités de classement
- Clés aléatoires ou instructions pour la commande de clés particulières disponibles

Construction

- Devants de tiroirs à parois doubles
- Composants des caissons en acier d'épaisseur 18-20

Dimensions

- Prime – 18 po, 22 po, 28 po P
- 9300 – 19 po, 23 po, 29 po P

Types

- Servant d'appui, mobiles, autoportants

Peinture

- Thermolaquage

COMMENT LE MODÈLE BOULEVARD 1 PEUT RÉDUIRE VOS COÛTS

Panneau fini :

- Aucun coût d'inventaire pour les connecteurs, capuchons-mouleurs, capuchons supérieurs, plaques à pieds et pinces.
- Installation, démontage, déplacement et réinstallation plus rapides.

Moins de pièces :

- Un seul module en porte-à-faux universel et 3 ferrures sont nécessaires pour fabriquer la plupart des postes de travail.
- Composants qui s'installent et s'enlèvent facilement des panneaux.
- Montant universel pour applications bi-, tri- et quadridirectionnelles.

Alimentation électrique de haut de bureau :

- L'installation initiale facile du module d'alimentation électrique réduit les coûts de gestion de l'énergie.
- Les composants électriques installés à pression réduisent les coûts de reconfiguration.
- Possibilité de personnaliser l'alimentation à l'intérieur de chaque panneau, alors que vous payez ce dont vous avez besoin seulement.

Caractéristiques simplifiées :

- Moins de pièces et de composants, ce qui facilite les processus de commande et de vérification.
- Le produit convient à un module de planification de 6".

Panneaux remplaçables :

- Le rembourrage des panneaux peut être refait sur place.

Canal de communications/données :

- Le canal de données sur la hauteur du bureau réduit le temps d'installation et de remplacement des câbles.

Bureau fermé du plancher au plafond :

- Les bureaux fermés réutilisables munis de portes éliminent les coûts futurs de démolition des cloisons sèches, de nouvelle construction et le besoin d'investir des sommes considérables.
- La dépréciation augmente indirectement les coûts d'investissement.

Garantie :

- Garantie à vie limitée sur les matériaux et la main-d'œuvre.

Produit :

- Prix inférieur à celui de la plupart des autres systèmes de panneaux de qualité A.

COMMENT LE BOULEVARD SYSTEME 3 RÉDUIT VOS COÛTS

Panneau fini :

- Aucun coût d'inventaire pour les connecteurs, capuchons supérieurs, plaques à pieds et pinces.
- Installation, démontage, déplacement et réinstallation plus rapides.

Moins de pièces :

- Un seul module en porte-à-faux universel et 3 ferrures sont nécessaires pour fabriquer la plupart des postes de travail.
- Composants qui s'installent et s'enlèvent facilement des panneaux.
- Montant universel pour applications bi-, tri- et quadridirectionnelles.

Système électrique du panneau de base :

- L'installation initiale facile du module d'alimentation électrique réduit les coûts de gestion de l'énergie.
- Les composants électriques installés à pression réduisent les coûts de reconfiguration.
- Possibilité de personnaliser l'alimentation à l'intérieur de chaque panneau, alors que vous payez ce dont vous avez besoin seulement.

Caractéristiques simplifiées :

- Moins de pièces et de composants, ce qui facilite les processus de commande et de vérification.
- Le produit convient à un module de planification de 6".

Carreaux de panneau remplaçables :

- Il est possible d'ajouter et d'interchanger les panneaux supérieurs et les carreaux de face au fur et à mesure de l'évolution des besoins.

Canal de communications/données :

- Le canal de communications intégré à la base et au module supérieur réduit le temps d'installation et de remplacement des câbles.

Garantie :

- Garantie à vie limitée sur les matériaux et la main-d'œuvre.

Produit :

- Prix inférieur à celui de la plupart des autres systèmes de panneaux de qualité A.

AVANTAGES A VALEUR

Sur les pages suivantes, nous avons choisi un groupe de configurations Boulevard 1, System 3 et Diet, dont certaines comportent des composants électriques et des lampes de travail, afin que vous puissiez mieux comprendre les caractéristiques de nos produits dans la mesure où elles concernent nos postes de travail. Notre objectif consiste non seulement à illustrer les applications au moyen de tableaux et de composants, mais également à créer un exercice d'établissement des prix.

Voici quels sont tous les avantages à valeur ajoutée du modèle Boulevard 1 offerts en équipement standard :

- Capacités en matière de courant et de données du bureau.
 - Panneau fini, incluant les capuchons de dessus, de coin et d'extrémité.
 - Panneau sectionnel avec options de tissu variées.
 - Facile à installer et à reconfigurer.
 - Tissu amovible pour remise en état sur place.
 - Capacité de rangement exceptionnelle à l'intérieur des socles, dans les huches, les fichiers latéraux, les armoires de rangement et les tours.
- Caractéristiques simplifiées.

Voici quels sont les avantages à valeur ajoutée de Boulevard System 3 offerts en équipement standard :

- Capacités en matière de courant et de données de la base.
- Panneau fini, incluant le dessus et le coin.
- Panneau monolithique ou traversants avec options de tissu multiples.

Facile à installer et à reconfigurer.

Carreaux de tissu amovibles à l'intérieur des panneaux traversants pour la remise en état sur place.

Capacité de rangement exceptionnelle à l'intérieur des socles, dans les huches, les fichiers latéraux, les armoires de rangement et les tours.

Caractéristiques simplifiées.

Voici quels sont tous les avantages à valeur ajoutée du système Diet offerts en équipement standard :

Panneau fini, incluant les capuchons de dessus, de coin et d'extrémité.

Panneaux sectionnels avec options de tissu variées.

Facile à installer et à reconfigurer.

Tissu amovible pour remise en état sur place.

Capacité de rangement exceptionnelle à l'intérieur des socles, dans les huches, les fichiers latéraux, les armoires de rangement et les tours.

Caractéristiques simplifiées.

Au moment de préciser le modèle Boulevard 1, Boulevard System 3 ou Diet, vous devez être capable de :

- Personnaliser la gestion de l'énergie.
- Réduire le nombre de pièces nécessaires.
- Offrir un prix concurrentiel.

NOTE: If Key Alike Instructions are not submitted to GLOBAL CONTRACT with the Customer's Purchase Order, all components will be keyed randomly.

SENS DU LAMINAGE DU GRAIN DU BOIS (GB)



* Le sens général du panneau sera par défaut à la verticale si le panneau monolithique présente une hauteur de 54" et si les panneaux du chemin de câbles font partie de la même commande.

Tous les panneaux

Le grain est placé à la verticale, sauf sur les panneaux de 66" ou plus

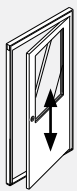

BPD
Portes

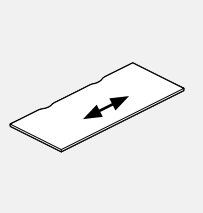

BWS
Surfaces de travail

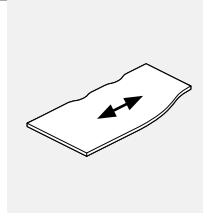

BWSC
Surfaces de travail

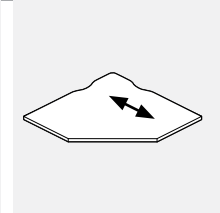

BWCF Surfaces de travail en coin

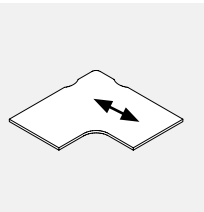

BWCL Surfaces de travail en coin

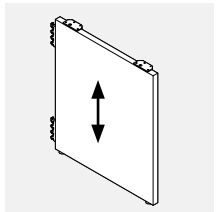

BHFG
Pignon complet

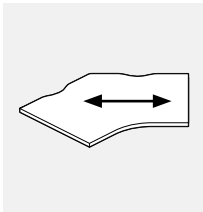

BWAC Surfaces de travail de coin inclinées

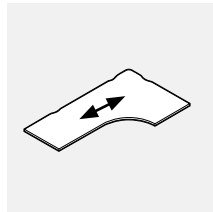

BWCE Surfaces de travail étendues

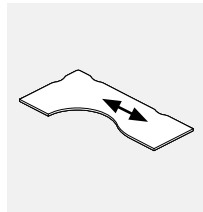

BWCEC Surface de travail de coin curviligne allongée

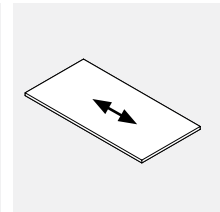

BK Surfaces de travail de bureau

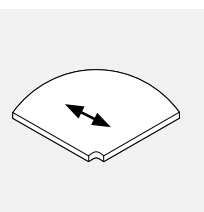

BWR Surfaces de travail arrondies

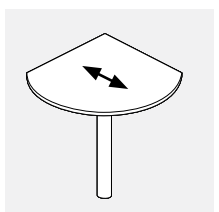

BWRTD Surfaces de travail en lame

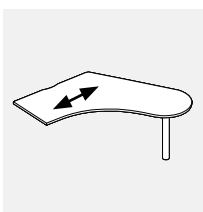

BWC Surfaces de travail étendues en D

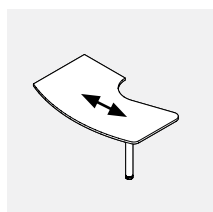

BWSL Surfaces de travail curvilignes

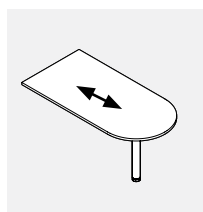

BWD
Surfaces de travail

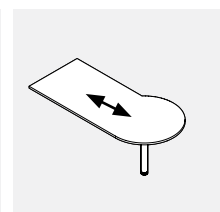

BWP
Surfaces de travail

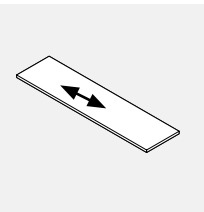

BWT
Plans de travail

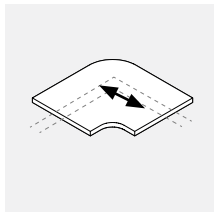

BWTC
Plans de travail en coin



BWTT
Plans de travail

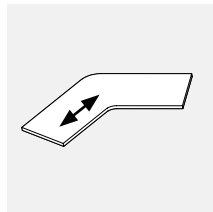

BWTAC
Plans de travail

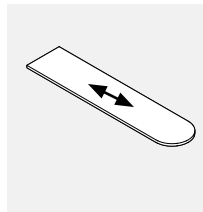

BWTD "D"
Plans de travail

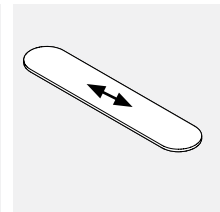

BWTD "D"
Plans de travail

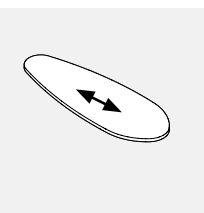

BWTE Plans de travail ellipsoïdales

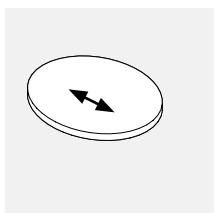

BWTP Plans de travail ronds

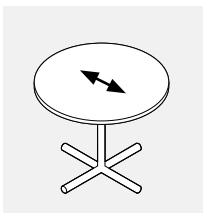

BWCD
Tables rondes

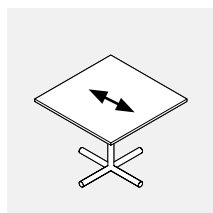

BWSQ
Tables carrées

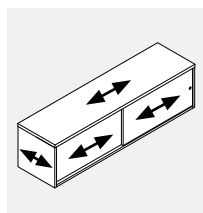

BSP
Rangement diviseur en stratifié

Système de panneaux Boulevard 1

La philosophie de Boulevard repose sur la simplicité. Un produit simple à installer... simple à reconnaître... et simple à décrire, sans sacrifier le temps de livraison ou la qualité.

Éléments extrudés et en fonte d'aluminium superbes sur le plan technique et exceptionnellement précis qui procurent des niveaux exacts d'uniformité, panneau après panneau; tout est bien ajusté, aligné et assemblé à coup sûr la première fois. La plupart des modules requièrent très peu des « petites pièces » associées à la plupart des systèmes. Boulevard incarne cette intégration du marché croisé.

Vraiment un système d'utilisation générale, qu'il soit installé dans un environnement de haute technologie, dans une usine ou dans un bureau, Boulevard offrira le rendement espéré! Nous vous invitons à partager avec nous un produit conçu, fabriqué et mis en marché à l'échelle mondiale.

Notre mission

Notre mission consiste à poursuivre notre développement et à offrir des meubles de bureau innovateurs et de qualité à des clients axés sur la valeur par l'entremise d'un réseau de concessionnaires qui offrent un service à la clientèle à la fois élevé et constant. Notre approche dans l'industrie des meubles à contrat consiste à répondre aux préoccupations et aux besoins du client pour développer ainsi des produits qui réduisent vos coûts de propriété. Nos meubles représentent le point culminant de la créativité et de l'expertise dans notre industrie, alors que nos spécialistes et notre

intégrité nous permettent d'offrir des solutions rentables aux problèmes. Notre vision consiste à créer à la grandeur de l'entreprise un environnement favorisant l'amélioration constante et la satisfaction de la clientèle. Même si nous sommes excellents aujourd'hui, nous croyons que nous serons encore meilleurs demain. Ainsi, nous sommes animés par un désir constant de nous améliorer.

Engagement en matière d'environnement

Chez Global Contract, la protection de l'environnement à l'intention des prochaines générations nous préoccupe grandement. Nous croyons qu'il est de notre responsabilité d'aider à protéger l'environnement pour les générations futures. Nous continuons de fonctionner en ayant l'environnement à l'esprit et nous prenons des décisions d'affaires qui protègent la terre et ses ressources naturelles précieuses. Nos méthodes de fabrication reposent sur la technologie la plus récente en ce qui a trait aux produits de peinture, alors que nous utilisons un époxy en poudre sèche ou une peinture en gel. Ce processus ne produit aucun résidu toxique, ce qui le rend écologique, alors que les autres fabricants utilisent encore le processus par peinture liquide. Nos emballages, nos choix de placages et notre programme de réduction des déchets contribuent tous à un environnement meilleur. De plus, la réduction des émissions au cours des étapes de finition et la réduction de la poussière de bois nous ont permis d'assainir l'environnement de bien des façons, notamment la production de notre catalogue de prix, que nous avons imprimé sur du papier recyclé.

Renseignements techniques

Panneaux

- Tous les panneaux présentent une épaisseur de 2 5/8".
- La construction basée sur un cadre en aluminium léger augmente la rigidité des panneaux.
- Le fini du cadre des panneaux est un revêtement en poudre d'époxy durable.
- Capacité de suspension tous les 1".
- Le dispositif de verrouillage breveté permet de raccorder solidement les panneaux entre eux, facilitant ainsi l'installation et la reconfiguration.
- Le dispositif de verrouillage assure une hauteur uniforme des panneaux tout au long du processus d'installation.
- Une tige de guidage de 3" permet d'ajuster la hauteur de 2 1/2".
- Les dimensions des panneaux sont réelles, ce qui élimine le risque de variations.
- Les panneaux sont complets, éliminant ainsi le besoin de moules supérieures, en coin et d'extrémité et de pinces.
- Le tissu peut être remplacé sur place.
- Tous les panneaux sont munis de deux « bandes de captage ».
- Le dispositif de retenue du tissu est transparent.
- Les panneaux sont homologués UL et approuvés CSA, alors qu'ils présentent une cote de résistance au feu de catégorie A, sauf lorsqu'on utilise le matériau du client (MC).
- Vitrage disponible en acrylique ou en verre trempé pour les panneaux droits.
- Cloison centrale au-dessus de la canalisation et recouvrant chaque côté au moyen d'un d'un panneau minéral insonorisant de 1 1/8".
- Pour le vitrage - indice de développement de fumée de 500.
- Pour le verre trempé, inscrire les lettres « TG » à la fin du code de produit et ajouter 20 % au prix, peu importe le type de tissu.
- Métal solide est une option OPT et le prix en conséquence, cependant, les feuilles ont une largeur de 48 po. et ne peuvent pas être spécifiées sur 48" et plus à moins qu'elles ne soient ferroviaires. Contactez votre représentant du service clientèle pour plus d'informations.

Options en matière de panneaux

- Un panneau laminé, un panneau blanc ou un panneau de liège peut être utilisé à la place du tissu sur les panneaux seulement et non sur les canalisations. Voir la colonne OPT.
- Le panneau laminé et le panneau blanc sont retenus en place au moyen d'un élément en PVC de la même couleur que le cadre et qu'on peut installer sur place.
- Les options de panneau laminé et de panneau blanc réduisent le niveau acoustique.
- Options en matière de canalisations
- Les canalisations sont normalement fabriquées en PVC agencé avec le fini du cadre du panneau.
- Des canalisations recouvertes de tissu sont disponibles. Des canalisations en aluminium sont disponibles.

- Des canalisations avec placage de bois sont disponibles.
- Des canalisations pour fils électriques installées sur la face sont disponibles.
- Les ouvertures de montage sur la face mesurent 1,5 sur 2,85 pour les câbles électriques et 1,37 sur 2,755 pour les câbles de données.
- Les canalisations peuvent accueillir des câbles de 83 - 0,220" de diamètre (cat. 6).

Gestion de la hauteur des bureaux

- Système de canalisations pour câbles électriques et de communication sur la hauteur du bureau.
- Conception technique ultramoderne.
- Composants électriques modulaires et installés à pression, incluant les faisceaux de fils, les boîtes de dérivation, les prises doubles et les circuits.
- Toutes les prises de courant et de données sont facilement accessibles des deux côtés du panneau.
- Système à 8 fils avec 4 circuits de 15 ampères (incluant 1 circuit spécialisé).
- Alimentation électrique en option sur l'avant avec deux prises doubles de chaque côté des panneaux.
- Changements de prise et de circuit réalisés sans perturber le poste de travail.
- La grande cavité de la canalisation permet de ranger des câbles additionnels, ainsi que les cordons de l'équipement.
- Flexibilité totale du système à 8 fils. Choix de 1, 2 ou 4 prises doubles par panneau; choix de circuit à l'intérieur de chaque prise double.
- Le concept unique de couvercle de canalisation ignifuge en PVC permet d'accéder à la canalisation sans déranger l'équipement sur les surfaces de travail.
- Canalisation de gestion des communications installée à pression (BECC01 et BPH001) comprise avec chaque panneau de canalisation.
- Le canal de gestion des communications accepte les bornes modulaires de données/communication (non fournies par Global Contract Inc.).

Montants

- Les montants permettent de brancher des panneaux multiples dans des angles de 90°, 45° ou 60° et de types bidirectionnel, tridirectionnel ou quadrirectionnel.
- Les montants permettent d'insérer les câbles dans la base, dans le plafond et dans la surface de travail.
- Les éléments en aluminium extrudé léger se raccordent grâce au dispositif de verrouillage unique permettant de brancher solidement les montants aux panneaux.
- Tous les raccords et les capuchons de panneau nécessaires sont compris.
- Les montants prolongent de 2 5/8" la longueur des panneaux.
- Les montants présentent une surdimension de 1/8" qui permet l'enroulement des panneaux autour des bureaux autonomes.
- Il est important de tenir compte de ce 1/8" pour tous les panneaux dotés de montants multiples.

PANNEAUX - DIRECTIVES DE COMMANDE DES PRODUITS

Codes

Ce guide des produits fait appel à un système de numérotation basé sur des caractères alphanumériques afin de créer un numéro de produit facile à comprendre. Ce système permet ainsi d'identifier les produits bien plus facilement et de manière bien plus précise.

Exemple de panneau : **BPRA6636 CHR CHR**

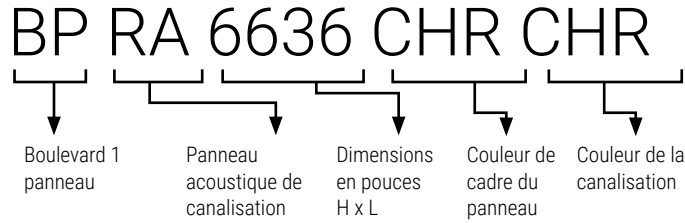

Comment utiliser le bon code

Préciser le type et la taille du panneau Boulevard 1 au moyen du code.

Préciser le fini du panneau, par exemple CHR (gris foncé).

Préciser le fini de la canalisation en PVC, par exemple CHR (gris foncé). Si la couleur de la canalisation de PVC n'est pas indiquée au moment de commander, une canalisation de la même couleur que le panneau sera livrée par défaut.

Veillez préciser les quatre options de tissu de panneau, au besoin.

Certains tissus présentent un motif directionnel et ne peuvent s'installer à l'horizontale ou à la verticale. Le tissu sera installé à l'horizontale sur les panneaux dont la largeur excède 60" (chemin de fer). Veuillez préciser si vous désirez que les panneaux adjacents et tous les autres éléments installés soient rembourrés de la même façon.

AN50

Tissu intérieur inférieur

AN50

Tissu intérieur supérieur

BE21

Tissu extérieur inférieur

BE21

Tissu extérieur supérieur

Exemple de montant : **BHP066 CHR**

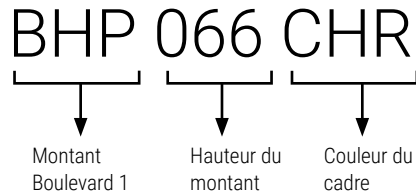

Comment utiliser le bon code

• Précisez le montant Boulevard 1 au moyen du code.

• Précisez la couleur du cadre, par exemple CHR (gris foncé).

Canalisations

PVC :

Deux couvercles sont fournis en équipement standard au moment de commander.

Standard si on commande des pièces individuelles : RCS-COL.

Canalisations installées sur l'avant : RCW-D.

Tissu :

Standard au moment de commander : RCW-FAB, installées sur le panneau.

Standard si on commande des pièces individuelles : 1006FRC, expédié séparément.

Canalisations installées sur l'avant : FCR-D.

Aluminium :

Standard si on commande des pièces individuelles : BARC,

Canalisations installées sur l'avant : RCA-D.

COMMANDES

Chaque commande doit comprendre

Commandes d'achat

Configuration montrant l'endroit où les images apparaissent sur les panneaux.
Un tableau de prix complet montrant l'emplacement des images sur chaque panneau concerné.

La maquette présentée doit répondre aux exigences suivantes.

REMARQUE : L'approbation des caractéristiques de la maquette finale doit être donnée avant que la commande ne puisse être traitée.

Dispositifs de transfert

- Envoyez par courriel (jusqu'à 10 Mo) à votre représentant du service à la clientèle chez Global Contract.
- Envoyez par messagerie votre CD/DVD/clé USB à votre représentant du service à la clientèle chez Global Contract.

Détails des maquettes

- Les maquettes sans photo doivent être de type vectoriel et sauvegardées dans le format Adobe Illustrator (.ai) ou EPS (.eps).
- Une maquette en mode point ou photo doit présenter une résolution d'au moins 100 ppp à la taille réelle du panneau afin qu'on puisse l'imprimer.
- Nous acceptons les fichiers Adobe CS5.
- Tous les fichiers liés doivent être compris ou intégrés.
- Ne pas laisser les fichiers PSD non fusionnés.
- Toutes les polices doivent être converties en contours.
- Ne pas convertir au format CMYK. Laissez toutes les images dans le format RGB si possible.
- Aucun fichier Word, PowerPoint, Publisher ou autre de Microsoft ne peut être utilisé.
- Inclure un fichier .pdf ou .jpg à titre de référence au moment d'envoyer les fichiers d'origine dans le format Photoshop ou Illustrator.

Agencement des couleurs

- Une couleur de référence Pantone doit être fournie. Autrement, nous ne pourrions accepter la responsabilité en ce qui concerne la précision des couleurs.
- Lorsqu'il est impossible d'obtenir les couleurs Pantone, nous ferons tout en notre possible pour répondre à vos exigences.

Clarté de l'image

Nous vous aviserons si l'image choisie ne convient pas à la taille de l'élément demandé.

REMARQUE :

Nous nous réservons le droit de suspendre une commande si on constate que les fichiers sont incomplets ou lorsque les documents n'ont pas été sauvegardés correctement. Les

polices non converties en courbes ou ouvrage qui semble inacceptable sur la plan commercial.

Fond perdu de l'image :

Pour faciliter son positionnement sur le panneau. Le prolongement de l'image au-delà de la zone visible finie du panneau (fond perdu) est nécessaire.

- Les panneaux Boulevard doivent présenter un fond perdu de 5" sur tous les côtés.

Exemple de résolution de l'image :

La résolution requise pour un panneau Boulevard mesurant 36 po de largeur sur 24 po de hauteur est d'au moins 100 ppp.

La résolution requise pour un panneau Boulevard mesurant 36 po de largeur sur 24 po de hauteur est d'au moins 300 ppp (qualité supérieure).

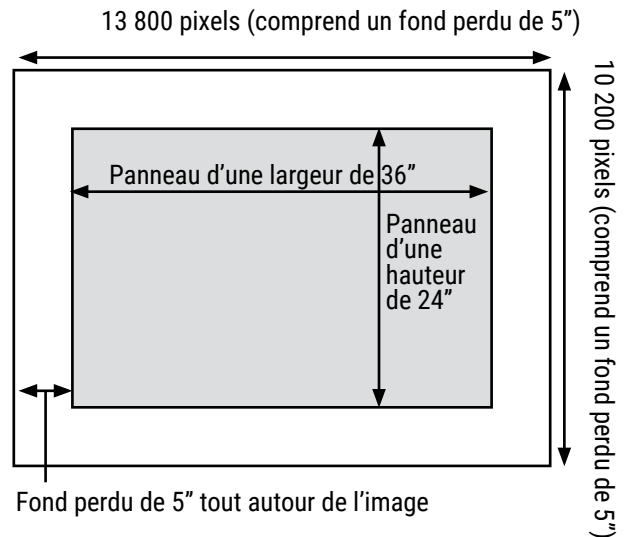
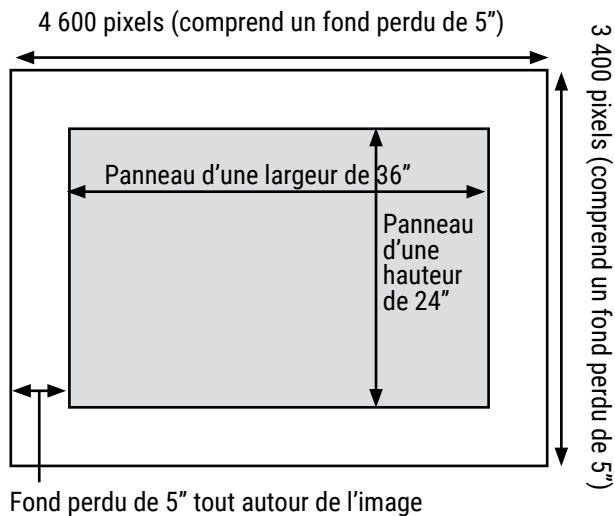

Prix, frais de montage initial par commande : 256 \$ net

Panneaux Boulevard 1 • Sous la canalisation seulement

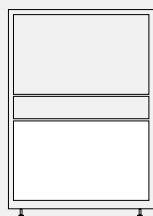

Cette liste s'applique aux panneaux suivants :

BPRA
BPRG
BPRP
BPAR

PANNEAU HAUTEUR	LARGEUR	PRIX DE LISTE
29"	24"	309
29"	30"	364
29"	36"	421
29"	42"	476
29"	48"	537
29"	54"	589
29"	60"	641
29"	66"	693
29"	72"	747

Panneaux Boulevard 1 • Au-dessus de la canalisation seulement

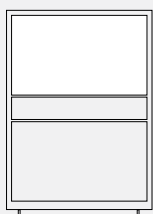

Cette liste s'applique aux panneaux suivants :

BPRA
BPRF

PANNEAU LARGEUR	HAUTEUR	PRIX DE LISTE					
	42"	50"	54"	58"	66"	74"	82"
24"	N/A	183	217	248	317	384	446
30"	N/A	218	259	295	377	452	527
36"	N/A	259	299	340	431	520	610
42"	N/A	286	340	392	488	589	693
48"	N/A	324	382	438	550	661	791
54"	N/A	353	415	476	604	731	852
60"	N/A	384	452	520	661	800	935
66"	N/A	415					
72"	N/A	452					

Panneaux acoustiques en tissu Boulevard

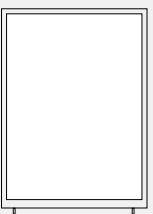

Cette liste s'applique aux panneaux suivants :

BPFA

PANNEAU LARGEUR	HAUTEUR	PRIX DE LISTE					
	42"	50"	54"	58"	66"	74"	82"
24"	408	476	510	543	604	671	740
30"	483	557	602	641	717	791	867
36"	557	649	693	740	829	913	1001
42"	633	731	784	837	935	1040	1139
48"	711	823	880	935	1050	1160	1273
54"	784	905	970	1033	1154	1283	1409
60"	852	996	1063	1131	1266	1404	1539
66"	920	1063					
72"	996	1154					

Panneaux supérieurs Boulevard 1



Cette liste s'applique aux panneaux suivants :

BPOF

PANNEAU LARGEUR	HAUTEUR	PRIX DE LISTE				
	8"	16"	24"	37"	42"	
24"	144	211	271	377	421	
30"	171	248	324	446	499	
36"	197	286	370	513	574	
42"	227	324	421	589	649	
48"	248	364	469	649	723	
54"	279	408	520	723	800	
60"	303	446	567	942	874	
66"	324	476	610	852	942	
72"	353	513	656	920	1018	

Remarque : Les prix indiqués s'ajoutent au prix du panneau. Veuillez les ajouter au prix de liste du panneau correspondant au graphique.

BPRA • Panneau acoustique à canalisation

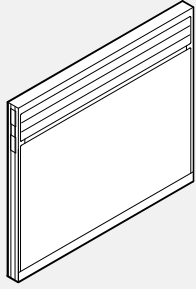

37" de hauteur

- Le tissu au-dessus de la canalisation offre une protection visuelle et acoustique.
- Cloison centrale au-dessus et en dessous de la canalisation et recouvrant chaque côté au moyen d'un panneau minéral insonorisant de 1 1/8".
- Cloison centrale en dessous de la canalisation et recouvrant chaque côté au moyen d'un panneau minéral de 1 1/8".
- Cote acoustique de 0,80 NRC et 26 STC.
- OPT* = Laminé ou panneau blanc.

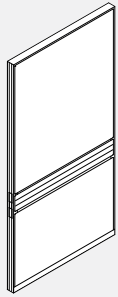

72" de largeur

PRODUIT CODE	PRIX			TAILLE/ POUCES			POIDS LB	VOLUME PI³
	GR1	GR2	OPT*	H	L	P		
BPRA3718	528	543	557	37	18	2.61	18	1.58
BPRA3724	590	604	619	37	24	2.61	21	2.054
BPRA3730	652	661	680	37	30	2.61	25	2.528
BPRA3736	705	754	806	37	36	2.61	28	3.002
BPRA3742	763	814	867	37	42	2.61	32	3.476
BPRA3748	823	870	925	37	48	2.61	35	3.950
BPRA3754	883	931	985	37	54	2.61	39	4.424
BPRA3760	938	988	1041	37	60	2.61	44	4.898
BPRA3766	999	1060	1123	37	66	2.61	50	5.499
BPRA3772	1060	1118	1181	37	72	2.61	56	6.000
BPRA4218	565	592	623	42	18	2.61	22	1.782
BPRA4224	625	654	683	42	24	2.61	28	2.317
BPRA4230	686	714	745	42	30	2.61	32	2.852
BPRA4236	737	794	854	42	36	2.61	36	3.387
BPRA4242	800	856	917	42	42	2.61	40	3.921
BPRA4248	856	915	973	42	48	2.61	44	4.456
BPRA4254	917	973	1034	42	54	2.61	48	4.991
BPRA4260	973	1030	1091	42	60	2.61	52	5.525
BPRA4266	1087	1204	1330	42	66	2.61	62	6.148
BPRA4272	1197	1315	1441	42	72	2.61	72	6.770
BPRA5018	603	630	659	50	18	2.61	25	2.106
BPRA5024	661	707	751	50	24	2.61	30	2.738
BPRA5030	726	773	816	50	30	2.61	35	3.370
BPRA5036	792	864	938	50	36	2.61	40	4.002
BPRA5042	852	922	998	50	42	2.61	45	4.634
BPRA5048	917	987	1063	50	48	2.61	50	5.266
BPRA5054	976	1050	1123	50	54	2.61	55	5.898
BPRA5060	1040	1112	1187	50	60	2.61	60	6.530
BPRA5066	1137	1258	1382	50	66	2.61	70	7.300
BPRA5072	1233	1351	1476	50	72	2.61	80	8.000
BPRA5418	629	657	688	54	18	2.61	27	2.250
BPRA5424	692	734	780	54	24	2.61	32	2.960
BPRA5430	754	796	842	54	30	2.61	37	3.689
BPRA5436	820	905	997	54	36	2.61	42	4.318
BPRA5442	883	966	1060	54	42	2.61	47	4.934
BPRA5448	948	1030	1123	54	48	2.61	52	5.666
BPRA5454	1007	1092	1186	54	54	2.61	59	6.398
BPRA5460	1073	1157	1250	54	60	2.61	62	7.035

BPRA • Panneau acoustique à canalisation... suite

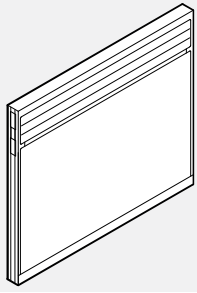

37" de hauteur

- Le tissu au-dessus de la canalisation offre une protection visuelle et acoustique.
- Cloison centrale au-dessus et en dessous de la canalisation et recouvrant chaque côté au moyen d'un panneau minéral insonorisant de 1 1/8"
- Cloison centrale en dessous de la canalisation et recouvrant chaque côté au moyen d'un panneau minéral de 1 1/8".
- Cote acoustique de 0,80 NRC et 26 STC.
- OPT* = Laminé ou panneau blanc.

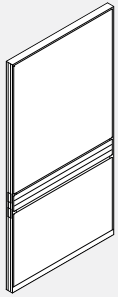

72" de largeur

PRODUIT CODE	PRIX			TAILLE/ POUCES			POIDS		VOLUME P ³
	GR1	GR2	OPT*	H	L	P	LB		
BPRA5818	655	683	714	58	18	2.61	28	2.431	
BPRA5824	721	762	809	58	24	2.61	33	3.160	
BPRA5830	780	823	867	58	30	2.61	38	3.889	
BPRA5836	846	930	1023	58	36	2.61	43	4.618	
BPRA5842	913	997	1089	58	42	2.61	48	5.347	
BPRA5848	975	1061	1153	58	48	2.61	53	6.076	
BPRA5854	1040	1125	1216	58	54	2.61	58	6.806	
BPRA5860	1106	1189	1283	58	60	2.61	63	7.535	
BPRA6618	699	745	788	66	18	2.61	32	2.755	
BPRA6624	770	826	886	66	24	2.61	37	3.581	
BPRA6630	837	894	955	66	30	2.61	42	4.407	
BPRA6636	903	1001	1108	66	36	2.61	48	5.234	
BPRA6642	970	1067	1174	66	42	2.61	53	6.060	
BPRA6648	1037	1137	1241	66	48	2.61	58	6.887	
BPRA6654	1103	1203	1309	66	54	2.61	63	7.713	
BPRA6660	1170	1269	1375	66	60	2.61	68	8.539	
BPRA7418	759	802	849	74	18	2.61	34	3.079	
BPRA7424	826	884	943	74	24	2.61	39	4.002	
BPRA7430	894	952	1012	74	30	2.61	45	4.926	
BPRA7436	963	1078	1198	74	36	2.61	50	5.850	
BPRA7442	1034	1147	1267	74	42	2.61	55	6.773	
BPRA7448	1102	1214	1336	74	48	2.61	60	7.697	
BPRA7454	1170	1284	1405	74	54	2.61	65	8.620	
BPRA7460	1238	1352	1473	74	60	2.61	70	9.544	
BPRA8218	823	864	909	82	18	2.61	36	3.403	
BPRA8224	893	963	1038	82	24	2.61	42	4.424	
BPRA8230	963	1034	1109	82	30	2.61	48	5.444	
BPRA8236	1035	1165	1300	82	36	2.61	54	6.465	
BPRA8242	1106	1233	1369	82	42	2.61	60	7.486	
BPRA8248	1175	1302	1440	82	48	2.61	66	8.507	
BPRA8254	1245	1374	1511	82	54	2.61	72	9.528	
BPRA8260	1320	1445	1583	82	60	2.61	78	10.549	

BPRG • Panneau partiellement vitré à canalisation

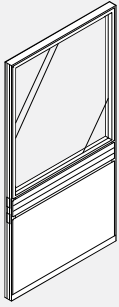

- Le vitrage au-dessus de la canalisation assure la visibilité.
- Cloison centrale en dessous de la canalisation et recouvrant chaque côté au moyen d'un panneau minéral insonorisant de 1 1/8".
- Vitrage remplaçable sur place.
- La vitre standard est fabriquée d'acrylique.
- Pour le verre trempé, inscrire les lettres « TG » à la fin du code de produit et ajouter 20 % au prix, peu importe le type ou le fini du tissu.
- OPT* = Laminé ou panneau blanc.

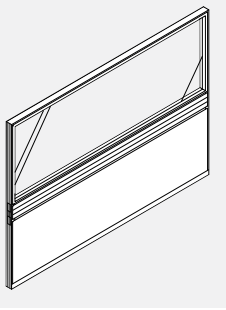

72" de largeur

PRODUIT CODE	PRIX			TAILLE/ POUCES			POIDS LB	VOLUME P ³
	GR1	GR2	OPT*	H	L	P		
BPRG4218	712	723	740	42	18	2.61	22	1.782
BPRG4224	778	805	835	42	24	2.61	28	2.317
BPRG4230	845	872	903	42	30	2.61	32	2.852
BPRG4236	913	970	1029	42	36	2.61	36	3.387
BPRG4242	976	1034	1094	42	42	2.61	40	3.921
BPRG4248	1045	1102	1165	42	48	2.61	44	4.456
BPRG4254	1112	1169	1231	42	54	2.61	48	4.991
BPRG4260	1177	1235	1296	42	60	2.61	52	5.525
BPRG4266	1244	1303	1369	42	66	2.61	62	6.148
BPRG4272	1312	1370	1436	42	72	2.61	72	6.770
BPRG5018	791	805	820	50	18	2.61	24	2.106
BPRG5024	856	885	916	50	24	2.61	29	2.738
BPRG5030	926	955	985	50	30	2.61	34	3.370
BPRG5036	996	1053	1113	50	36	2.61	39	4.002
BPRG5042	1063	1121	1180	50	42	2.61	44	4.634
BPRG5048	1131	1188	1246	50	48	2.61	48	5.266
BPRG5054	1200	1259	1318	50	54	2.61	54	5.898
BPRG5060	1267	1326	1385	50	60	2.61	59	6.530
BPRG5066	1309	1368	1434	50	66	2.61	70	7.300
BPRG5072	1348	1407	1441	50	72	2.61	78	8.000
BPRG5418	831	846	862	54	18	2.61	27	2.250
BPRG5424	897	928	958	54	24	2.61	30	2.960
BPRG5430	970	998	1028	54	30	2.61	35	3.689
BPRG5436	1040	1096	1157	54	36	2.61	40	4.318
BPRG5442	1109	1168	1227	54	42	2.61	45	4.934
BPRG5448	1177	1235	1296	54	48	2.61	49	5.666
BPRG5454	1246	1304	1367	54	54	2.61	55	6.398
BPRG5460	1318	1375	1436	54	60	2.61	60	7.035
BPRG5818	872	886	901	58	18	2.61	26	2.431
BPRG5824	941	970	999	58	24	2.61	31	3.160
BPRG5830	1012	1040	1069	58	30	2.61	36	3.889
BPRG5836	1086	1142	1201	58	36	2.61	41	4.618
BPRG5842	1156	1212	1273	58	42	2.61	46	5.347
BPRG5848	1225	1283	1343	58	48	2.61	51	6.076
BPRG5854	1296	1352	1412	58	54	2.61	56	6.806
BPRG5860	1367	1424	1483	58	60	2.61	61	7.535
BPRG6618	949	962	976	66	18	2.61	29	2.755
BPRG6624	1023	1052	1083	66	24	2.61	34	3.581
BPRG6630	1096	1126	1156	66	30	2.61	39	4.407
BPRG6636	1171	1231	1290	66	36	2.61	45	5.234
BPRG6642	1245	1303	1366	66	42	2.61	50	6.060
BPRG6648	1324	1379	1440	66	48	2.61	55	6.887
BPRG6654	1396	1454	1514	66	54	2.61	60	7.713
BPRG6660	1475	1534	1594	66	60	2.61	65	8.539
BPRG7418	1024	1037	1053	74	18	2.61	30	3.079
BPRG7424	1103	1132	1165	74	24	2.61	35	4.002
BPRG7430	1181	1238	1300	74	30	2.61	41	4.926
BPRG7436	1261	1318	1378	74	36	2.61	46	5.850
BPRG7442	1339	1396	1457	74	42	2.61	51	6.773
BPRG7448	1419	1476	1539	74	48	2.61	56	7.697
BPRG7454	1498	1554	1615	74	54	2.61	61	8.620
BPRG7460	1590	1647	1710	74	60	2.61	66	9.544
BPRG8218	1079	1091	1107	82	18	2.61	31	3.403
BPRG8224	1168	1197	1226	82	24	2.61	36	4.424
BPRG8230	1259	1288	1317	82	30	2.61	43	5.444
BPRG8236	1348	1406	1466	82	36	2.61	49	6.465
BPRG8242	1435	1491	1550	82	42	2.61	55	7.486
BPRG8248	1526	1583	1644	82	48	2.61	61	8.507
BPRG8254	1613	1670	1731	82	54	2.61	67	9.528
BPRG8260	1714	1774	1832	82	60	2.61	73	10.549

BPRF • Panneau à écoulement d'air

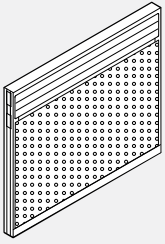

37" de hauteur

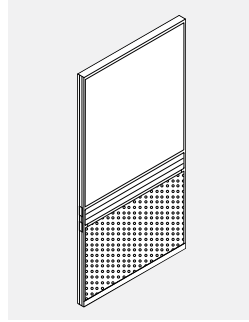

72" de largeur

- La double paroi de métal perforé sous la canalisation permet à l'air de circuler librement dans le bas du panneau.
- Cloison centrale au-dessus de la canalisation et recouvrant chaque côté au moyen d'un panneau minéral insonorisant de 1 1/8".
- Pour l'option de circulation d'air au-dessus de la canalisation, ajouter 20 % au prix du grade 1 et apposer sur chaque article une étiquette portant la mention « écoulement d'air au-dessus de la canalisation ». Par exemple : BPRF4218
- ÉTIQUETTE : *écoulement d'air au-dessus de la canalisation
- OPT* = Laminé ou panneau blanc.

PRODUIT CODE	PRIX			TAILLE/ POUCES			POIDS LB	VOLUME PI ³
	GR 1	GR 2	OPT*	H	L	P		
BPRF3718	592	-	-	37	18	2.61	18	1.58
BPRF3724	670	-	-	37	24	2.61	21	2.054
BPRF3730	755	-	-	37	30	2.61	25	2.528
BPRF3736	833	-	-	37	36	2.61	28	3.002
BPRF3742	916	-	-	37	42	2.61	32	3.476
BPRF3748	996	-	-	37	48	2.61	35	3.950
BPRF3754	1074	-	-	37	54	2.61	39	4.424
BPRF3760	1156	-	-	37	60	2.61	44	4.898
BPRF3766	1243	-	-	37	66	2.61	50	5.449
BPRF3772	1330	-	-	37	72	2.61	56	6.000
BPRF4218	612	621	627	42	18	2.61	22	1.782
BPRF4224	694	701	712	42	24	2.61	28	2.317
BPRF4230	778	784	791	42	30	2.61	32	2.852
BPRF4236	860	872	888	42	36	2.61	36	3.387
BPRF4242	943	958	972	42	42	2.61	40	3.921
BPRF4248	1026	1038	1055	42	48	2.61	44	4.456
BPRF4254	1108	1122	1137	42	54	2.61	48	4.991
BPRF4260	1196	1208	1224	42	60	2.61	52	5.525
BPRF4266	1333	1394	1458	42	66	2.61	62	6.270
BPRF4272	1473	1533	1599	42	72	2.61	72	6.770
BPRF5018	688	699	717	50	18	2.61	25	2.106
BPRF5024	773	784	800	50	24	2.61	30	2.738
BPRF5030	857	870	886	50	30	2.61	35	3.370
BPRF5036	947	973	1003	50	36	2.61	40	4.002
BPRF5042	1034	1063	1092	50	42	2.61	45	4.634
BPRF5048	1121	1148	1178	50	48	2.61	50	5.266
BPRF5054	1205	1235	1265	50	54	2.61	55	5.898
BPRF5060	1294	1324	1352	50	60	2.61	60	6.530
BPRF5066	1424	1482	1547	50	66	2.61	70	7.300
BPRF5072	1550	1609	1675	50	72	2.61	80	8.000
BPRF5418	713	733	755	54	18	2.61	27	2.250
BPRF5424	797	819	842	54	24	2.61	32	2.960
BPRF5430	886	908	930	54	30	2.61	37	3.689
BPRF5436	973	1017	1062	54	36	2.61	42	4.318
BPRF5442	1063	1106	1152	54	42	2.61	47	4.934
BPRF5448	1152	1194	1237	54	48	2.61	52	5.666
BPRF5454	1237	1279	1326	54	54	2.61	57	6.398
BPRF5460	1327	1369	1414	54	60	2.61	62	7.035

BPRF • Panneau à écoulement d'air...suite

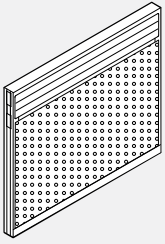

37" de hauteur

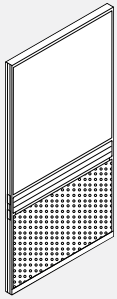

72" de largeur

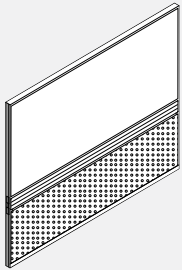

- La double paroi de métal perforé sous la canalisation permet à l'air de circuler librement dans le bas du panneau.
- Cloison centrale au-dessus de la canalisation et recouvrant chaque côté au moyen d'un panneau minéral insonorisant de 1 1/8".
- Pour l'option de circulation d'air au-dessus de la canalisation, ajouter 20 % au prix du grade 1 et apposer sur chaque article une étiquette portant la mention « écoulement d'air au-dessus de la canalisation ». Par exemple : BPRF4218 ÉTIQUETTE : *écoulement d'air au-dessus de la canalisation
- OPT* = Laminé ou panneau blanc.

PRODUIT CODE	PRIX			TAILLE/ POUCES			POIDS LB	VOLUME PP ³
	GR 1	GR 2	OPT*	H	L	P		
BPRF5818	734	755	779	58	18	2.61	28	2.431
BPRF5824	824	845	867	58	24	2.61	33	3.160
BPRF5830	916	936	959	58	30	2.61	38	3.889
BPRF5836	1001	1045	1090	58	36	2.61	43	4.618
BPRF5842	1090	1132	1177	58	42	2.61	48	5.347
BPRF5848	1180	1224	1267	58	48	2.61	53	6.076
BPRF5854	1267	1310	1355	58	54	2.61	58	6.806
BPRF5860	1358	1401	1445	58	60	2.61	63	7.535
BPRF6618	784	813	843	66	18	2.61	32	2.755
BPRF6624	879	907	936	66	24	2.61	37	3.581
BPRF6630	969	997	1027	66	30	2.61	42	4.407
BPRF6636	1060	1108	1160	66	36	2.61	48	5.234
BPRF6642	1212	1264	1317	66	42	2.61	53	6.060
BPRF6648	1288	1336	1389	66	48	2.61	58	6.887
BPRF6654	1395	1443	1498	66	54	2.61	63	7.713
BPRF6660	1435	1483	1538	66	60	2.61	68	8.539
BPRF7418	842	869	898	74	18	2.61	34	3.079
BPRF7424	931	960	992	74	24	2.61	39	4.002
BPRF7430	1026	1055	1086	74	30	2.61	45	4.926
BPRF7436	1121	1193	1266	74	36	2.61	50	5.850
BPRF7442	1294	1366	1440	74	42	2.61	55	6.773
BPRF7448	1332	1405	1480	74	48	2.61	60	7.697
BPRF7454	1397	1470	1543	74	54	2.61	65	8.620
BPRF7460	1491	1563	1638	74	60	2.61	70	9.544
BPRF8218	907	949	995	82	18	2.61	36	3.403
BPRF8224	1000	1043	1089	82	24	2.61	42	4.424
BPRF8230	1094	1137	1181	82	30	2.61	48	5.444
BPRF8236	1201	1279	1363	82	36	2.61	54	6.465
BPRF8242	1332	1411	1496	82	42	2.61	60	7.486
BPRF8248	1395	1473	1556	82	48	2.61	66	8.507
BPRF8254	1543	1622	1706	82	54	2.61	72	9.528
BPRF8260	1575	1654	1738	82	60	2.61	78	10.549

BPRAE • Composante électrique de panneau à canalisation

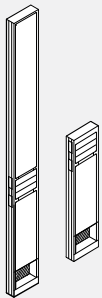

- Un panneau avec canalisation de 6" permet d'insérer les câbles d'alimentation et de communication/données le long d'un suite de panneaux droits où il est impossible d'installer un montant standard.
- Les sections au-dessus et en dessous de la canalisation sont rembourrées de tissu.
- La zone de la canalisation intérieure inférieure permet d'installer un câble d'alimentation simple ou double et présenter une ouverture de 1,3" sur 2,9" pour les câbles de communication/données.
- Tous les panneaux de 6" doivent être utilisés conjointement avec un deuxième panneau afin de présenter la largeur standard d'un panneau. Par exemple : BPRAE6606 + BPRA6618 équivalent à BPRA6624.
- On ne doit pas utiliser les panneaux de 6" pour stabiliser une série de panneaux.

PRODUIT CODE	PRIX			TAILLE/ POUCES			POIDS LB	VOLUME PP ³
	GR 1	GR 2	OPT*	H	L	P		
BPRAE3706	590	605	621	37	6	2.61	24	0.6
BPRAE4206	590	619	652	42	6	2.61	26	0.7
BPRAE5006	661	709	752	50	6	2.61	29	0.8
BPRAE5406	692	736	781	54	6	2.61	31	0.9
BPRAE5806	721	763	811	58	6	2.61	32	0.9
BPRAE6606	770	826	888	66	6	2.61	35	1.0
BPRAE7406	826	884	947	74	6	2.61	37	1.1
BPRAE8206	893	963	1040	82	6	2.61	41	1.2

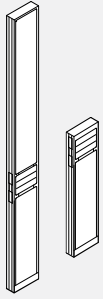
BPRA • Panneau de remplissage à canalisation

- Un panneau avec canalisation de 6" (BPRA) doit être utilisé en tant que panneau de remplissage.
- Les sections au-dessus et en dessous de la canalisation sont rembourrées de tissu.
- Tous les panneaux de 6" doivent être utilisés conjointement avec un deuxième panneau afin de présenter la largeur standard d'un panneau. Par exemple : BPRA6606 + BPRA6618 équivalent à BPRA6624.
- On ne doit pas utiliser les panneaux de 6" pour stabiliser une série de panneaux.

PRODUIT CODE	PRIX			TAILLE/ POUCES			POIDS		VOLUME
	GR 1	GR 2	OPT*	H	L	P	LB	PI³	
BPRA3706	590	604	619	37	6	2.61	24	0.6	
BPRA4206	590	619	649	42	6	2.61	26	0.7	
BPRA5006	661	707	751	50	6	2.61	29	0.8	
BPRA5406	692	734	780	54	6	2.61	31	0.9	
BPRA5806	721	762	809	58	6	2.61	32	0.9	
BPRA6606	770	826	886	66	6	2.61	35	1.0	
BPRA7406	826	884	943	74	6	2.61	37	1.1	
BPRA8206	893	963	1038	82	6	2.61	41	1.2	

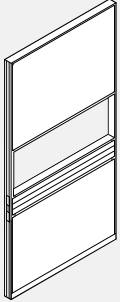
BPRP • Panneau avec canalisation traversante

- La cavité ouverte de 10.5" permet l'accès entre les postes de travail.
- Septum central au-dessus de l'ouverture de 10,5 po recouverte de chaque côté d'un panneau minéral de 1 1/8 po punaisable.
- Septum central sous le chemin de roulement recouvert de chaque côté d'un panneau minéral de 1 1/8" punaisable.
- L'ouverture de passage présente une hauteur de 10.5" débutant au-dessus de la canalisation.
- La hauteur du panneau par rapport au haut de l'ouverture est fixe.

PRODUIT CODE	PRIX			TAILLE/ POUCES			POIDS		VOLUME
	GR 1	GR 2	OPT*	H	L	P	LB	PI³	
BPRP6618	949	962	976	66	18	2.61	32	2.755	
BPRP6624	1023	1052	1083	66	24	2.61	33	3.581	
BPRP6630	1096	1126	1156	66	30	2.61	38	4.407	
BPRP6636	1171	1231	1290	66	36	2.61	44	5.234	
BPRP6642	1245	1303	1366	66	42	2.61	49	6.060	
BPRP6648	1324	1379	1440	66	48	2.61	54	6.887	
BPRP6654	1396	1454	1514	66	54	2.61	59	7.713	
BPRP6660	1475	1534	1594	66	60	2.61	64	8.539	
BPRP7418	1024	1060	1094	74	18	2.61	31	3.079	
BPRP7424	1103	1160	1223	74	24	2.61	36	4.002	
BPRP7430	1181	1238	1300	74	30	2.61	42	4.926	
BPRP7436	1261	1329	1405	74	36	2.61	47	5.850	
BPRP7442	1339	1396	1457	74	42	2.61	52	6.773	
BPRP7448	1419	1514	1613	74	48	2.61	57	7.697	
BPRP7454	1498	1590	1690	74	54	2.61	62	8.620	
BPRP7460	1590	1647	1710	74	60	2.61	67	9.544	
BPRP8218	1079	1119	1165	82	18	2.61	34	3.403	
BPRP8224	1168	1223	1279	82	24	2.61	40	4.424	
BPRP8230	1259	1312	1370	82	30	2.61	46	5.444	
BPRP8236	1348	1447	1552	82	36	2.61	52	6.465	
BPRP8242	1435	1547	1668	82	42	2.61	58	7.486	
BPRP8248	1526	1639	1758	82	48	2.61	64	8.507	
BPRP8254	1613	1724	1846	82	54	2.61	70	9.528	
BPRP8260	1714	1827	1949	82	60	2.61	76	10.549	

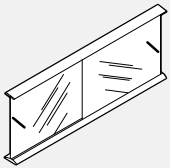
BPRPSD • Trousse de porte coulissante de passage

- Un panneau de passage Boulevard 1 permet de fermer l'ouverture.
- Portes en verre trempé et givrées coulissantes.

PRODUIT CODE	PRIX	TAILLE/ POUCES			POIDS		VOLUME
		H	L	P	LB	PI³	
BPRPSD36	385	10	36	2.61	13	1.2	
BPRPSD42	433	10	42	2.61	16	1.4	
BPRPSD48	483	10	48	2.61	18	1.5	
BPRPSD54	528	10	54	2.61	20	1.7	
BPRPSD60	578	10	60	2.61	22	2.0	

BPAR • Panneau de rail d'accessoires

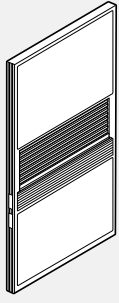

- Le rail pour accessoires de 12" recouvre l'ouverture de passage standard et permet aux utilisateurs de suspendre des accessoires.
- Cloison centrale au-dessus de l'ouverture de 12" et recouvrant chaque côté au moyen d'un panneau minéral insonorisant de 1 1/8".
- Cloison centrale en dessous de la canalisation et recouvrant chaque côté au moyen d'un panneau minéral de 1 1/8".
- Le rail d'accessoires présente une hauteur de 12" débutant au-dessus de la canalisation. La hauteur du panneau par rapport au haut de l'ouverture est fixe.
- OPT* = Laminé ou panneau blanc.

PRODUIT CODE	PRIX			TAILLE/ POUCES			POIDS LB	VOLUME PI ³
	GR1	GR2	OPT*	H	L	P		
BPAR6618	1107	1121	1135	66	18	2.61	35	2.755
BPAR6624	1201	1232	1261	66	24	2.61	42	3.581
BPAR6630	1320	1348	1378	66	30	2.61	49	4.407
BPAR6636	1442	1500	1561	66	36	2.61	57	5.234
BPAR6642	1595	1653	1713	66	42	2.61	65	6.060
BPAR6648	1714	1774	1832	66	48	2.61	72	6.887
BPAR6654	1838	1893	1955	66	54	2.61	79	7.713
BPAR6660	1953	2012	2071	66	60	2.61	86	8.539
BPAR7418	1186	1220	1258	74	18	2.61	38	3.079
BPAR7424	1279	1338	1397	74	24	2.61	45	4.002
BPAR7430	1397	1456	1515	74	30	2.61	53	4.926
BPAR7436	1529	1600	1672	74	36	2.61	60	5.850
BPAR7442	1683	1741	1801	74	42	2.61	68	6.773
BPAR7448	1805	1903	2007	74	48	2.61	75	7.697
BPAR7454	1930	1987	2049	74	54	2.61	82	8.620
BPAR7460	2060	2117	2177	74	60	2.61	89	9.544
BPAR8218	1234	1273	1318	82	18	2.61	41	3.403
BPAR8224	1340	1395	1454	82	24	2.61	49	4.424
BPAR8230	1470	1525	1581	82	30	2.61	57	5.444
BPAR8236	1608	1710	1813	82	36	2.61	65	6.465
BPAR8242	1775	1888	2007	82	42	2.61	74	7.486
BPAR8248	1906	2019	2141	82	48	2.61	82	8.507
BPAR8254	2042	2156	2277	82	54	2.61	90	9.528
BPAR8260	2174	2288	2408	82	60	2.61	98	10.549

BPFA • Panneau acoustique en tissu

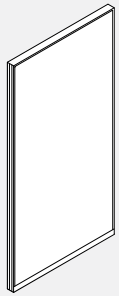

- Panneau de tissu intégral sans canalisation.
- Cote acoustique de 0.80 NRC et 26 STC.
- Cloison centrale placée d'un côté ou de l'autre avec panneau minéral de 1 1/8", non punaisable.
- OPT* = Laminé ou panneau blanc.

PRODUIT CODE	PRIX			TAILLE/ POUCES			POIDS LB	VOLUME PI ³
	GR1	GR2	OPT*	H	L	P		
BPFA2918	364	391	420	29	18	2.61	15	1.256
BPFA2924	392	422	456	29	24	2.61	17	1.633
BPFA2930	419	449	478	29	30	2.61	19	2.009
BPFA2936	450	508	568	29	36	2.61	21	2.386
BPFA2942	477	536	593	29	42	2.61	23	2.763
BPFA2948	508	565	625	29	48	2.61	25	3.139
BPFA2954	536	591	653	29	54	2.61	27	3.513
BPFA2960	563	621	681	29	60	2.61	29	3.893
BPFA2966	582	643	709	29	66	2.61	36	4.332
BPFA2972	604	660	-	29	72	2.61	42	4.770
BPFA4218	477	507	537	42	18	2.61	18	1.782
BPFA4224	509	567	626	42	24	2.61	21	2.317
BPFA4230	539	593	655	42	30	2.61	24	2.852
BPFA4236	569	639	715	42	36	2.61	27	3.387
BPFA4242	600	670	746	42	42	2.61	30	3.921
BPFA4248	629	698	777	42	48	2.61	33	4.456
BPFA4254	658	727	805	42	54	2.61	36	4.991
BPFA4260	691	761	837	42	60	2.61	39	5.525
BPFA4266	779	896	1024	42	66	2.61	47	6.148
BPFA4272	865	985	-	42	72	2.61	54	6.770
BPFA5018	540	568	596	50	18	2.61	22	2.106
BPFA5024	573	613	658	50	24	2.61	25	2.738
BPFA5030	605	647	692	50	30	2.61	28	3.370
BPFA5036	636	722	813	50	36	2.61	31	4.002
BPFA5042	668	752	845	50	42	2.61	34	4.634
BPFA5048	698	784	877	50	48	2.61	38	5.266
BPFA5054	733	817	909	50	54	2.61	41	5.898
BPFA5060	765	851	942	50	60	2.61	43	6.530
BPFA5066	843	962	1089	50	66	2.61	53	7.300
BPFA5072	920	1038	-	50	72	2.61	62	8.000
BPFA5418	570	600	629	54	18	2.61	23	2.250
BPFA5424	604	645	691	54	24	2.61	26	2.960
BPFA5430	636	680	723	54	30	2.61	30	3.689
BPFA5436	670	754	846	54	36	2.61	34	4.318
BPFA5442	701	786	880	54	42	2.61	38	4.934
BPFA5448	736	820	913	54	48	2.61	41	5.666
BPFA5454	770	853	947	54	54	2.61	43	6.398
BPFA5460	805	891	983	54	60	2.61	46	7.035

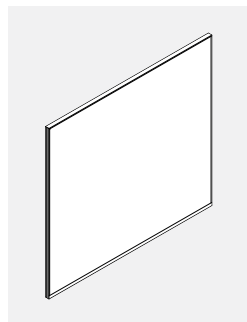

72" de largeur

BPFA • Panneau acoustique en tissu...Suite

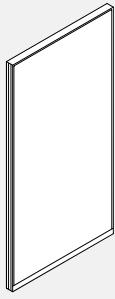

- **Panneau de tissu intégral sans canalisation.**
- Cote acoustique de 0,80 NRC et 26 STC.
- Cloison centrale en dessous de la canalisation et recouvrant chaque côté au moyen d'un panneau minéral de 1 1/8" non punaisable.
- OPT* = Laminé ou panneau blanc.

PRODUIT CODE	PRIX			TAILLE/ POUCES			POIDS LB	VOLUME PI³
	GR1	GR2	OPT*	H	L	P		
BPFA5818	602	643	688	58	18	2.61	24	2.431
BPFA5824	634	692	752	58	24	2.61	27	3.160
BPFA5830	668	724	785	58	30	2.61	31	3.889
BPFA5836	699	801	907	58	36	2.61	35	4.618
BPFA5842	736	835	941	58	42	2.61	39	5.347
BPFA5848	773	869	975	58	48	2.61	42	6.076
BPFA5854	805	905	1011	58	54	2.61	46	6.806
BPFA5860	843	942	1050	58	60	2.61	50	7.535
BPFA6618	656	697	745	66	18	2.61	26	2.755
BPFA6624	693	751	812	66	24	2.61	29	3.581
BPFA6630	731	788	850	66	30	2.61	34	4.407
BPFA6636	770	883	1001	66	36	2.61	39	5.234
BPFA6642	809	921	1041	66	42	2.61	43	6.060
BPFA6648	846	959	1080	66	48	2.61	47	6.887
BPFA6654	885	998	1119	66	54	2.61	51	7.713
BPFA6660	921	1034	1155	66	60	2.61	55	8.539
BPFA7418	720	761	806	74	18	2.61	28	3.079
BPFA7424	758	829	905	74	24	2.61	32	4.002
BPFA7430	797	868	943	74	30	2.61	37	4.926
BPFA7436	837	963	1101	74	36	2.61	42	5.850
BPFA7442	879	1003	1142	74	42	2.61	47	6.773
BPFA7448	918	1045	1181	74	48	2.61	51	7.697
BPFA7454	958	1086	1223	74	54	2.61	55	8.620
BPFA7460	999	1126	1264	74	60	2.61	60	9.544
BPFA8218	778	833	894	82	18	2.61	30	3.403
BPFA8224	819	891	964	82	24	2.61	35	4.424
BPFA8230	863	933	1007	82	30	2.61	40	5.444
BPFA8236	907	1050	1199	82	36	2.61	45	6.465
BPFA8242	949	1090	1239	82	42	2.61	50	7.486
BPFA8248	994	1134	1286	82	48	2.61	55	8.507
BPFA8254	1037	1178	1329	82	54	2.61	60	9.528
BPFA8260	1084	1225	1375	82	60	2.61	65	10.549

72" de largeur

BPFPG • Panneau vitré

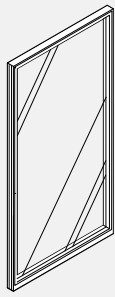

- **Le vitrage pleine hauteur assure la visibilité.**
- Vitrage remplaçable sur place.
- Pour un verre trempé, ajouter les lettres « TG » à la fin du produit et 20 % au prix de liste, peu importe le type de finition.
- Remarque or Nota: Les finitions SDT et BZD ne sont pas disponibles pour les pièces plastiques incurvées (exemples plaque de protection, couvercle de canalisation, etc.)

PRODUIT CODE	PRIX	TAILLE/ POUCES			POIDS LB	VOLUME PI³
		H	L	P		
BPFPG5824	833	58	24	2.61	21	3.160
BPFPG5830	918	58	30	2.61	24	3.889
BPFPG5836	1000	58	36	2.61	27	4.618
BPFPG5842	1086	58	42	2.61	30	5.347
BPFPG5848	1167	58	48	2.61	33	6.076
BPFPG6624	1004	66	24	2.61	25	3.581
BPFPG6630	1090	66	30	2.61	28	4.407
BPFPG6636	1177	66	36	2.61	31	5.234
BPFPG6642	1264	66	42	2.61	34	6.060
BPFPG6648	1352	66	48	2.61	37	6.887
BPFPG7424	1053	74	24	2.61	28	4.002
BPFPG7430	1143	74	30	2.61	31	4.926
BPFPG7436	1235	74	36	2.61	34	5.850
BPFPG7442	1327	74	42	2.61	37	6.773
BPFPG7448	1416	74	48	2.61	40	7.697
BPFPG8224	1148	82	24	2.61	31	4.424
BPFPG8230	1255	82	30	2.61	34	5.444
BPFPG8236	1352	82	36	2.61	37	6.465
BPFPG8242	1454	82	42	2.61	40	7.486
BPFPG8248	1554	82	48	2.61	43	8.507

BPOF • Panneau de recouvrement en tissu

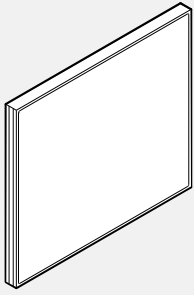

• **Se fixe au haut du panneau afin de créer un mur reliant le plancher au plafond.**

- Cloison centrale superposée de chaque côté avec un panneau minéral de 1 1/8".
- Aucune fente.
- La bande de PVC installée en usine se fixe et s'aligne au-dessus du panneau sur le dessus du panneau de base.
- La bande de PVC s'étend sur toute la largeur, éliminant ainsi tout suintement éger.
- Pour des hauteurs et des largeurs personnalisées, veuillez commander la taille suivante et payer le prix correspondant. Exemple : 26" de hauteur, et 35" de largeur, commander la pièce BPOF2635 au coût de 473 \$, grade 1.
- Les pièces de hauteur personnalisée mesurant plus de 42" doivent faire l'objet d'une soumission séparée.
- Les panneaux de recouvrement peuvent être empilés sur n'importe quel panneau. Exemple : BPOF2418 empilé sur le panneau BPRA4218 afin de produire une hauteur totale de 66".
- Veuillez communiquer avec le service à la clientèle avant d'empiler des panneaux B1 d'une hauteur de 29" ou 37".
- La hauteur exacte doit être indiquée au moment de commander, alors qu'on doit prévoir au moins 1" d'espace libre entre le panneau supérieur et le plafond pour tenir compte des variations de hauteur du plafond et du plancher. Les panneaux doivent être munis à chaque extrémité de montants pleine hauteur, d'adaptateurs muraux, de panneaux plus élevés et/ou de moulures verticales.
- Hauteur minimale de 6".
- OPT* = Laminé ou panneau blanc.

PRODUIT CODE	PRIX			TAILLE/ POUCES			POIDS LB	VOLUME PI³
	GR1	GR2	OPT*	H	L	P		
BPOF0818	182	199	212	8	18	2.61	6	0.351
BPOF0824	212	240	271	8	24	2.61	6	0.468
BPOF0830	252	281	312	8	30	2.61	8	0.730
BPOF0836	293	320	351	8	36	2.61	10	0.912
BPOF0842	323	351	382	8	42	2.61	10	0.912
BPOF0848	364	391	420	8	48	2.61	12	1.094
BPOF0854	406	434	464	8	54	2.61	12	1.094
BPOF0860	434	462	491	8	60	2.61	14	1.277
BPOF0866	473	534	595	8	66	2.61	17	1.549
BPOF0872	509	568	631	08	72	2.61	20	1.820
BPOF1618	241	259	271	16	18	2.61	8	0.730
BPOF1624	274	303	332	16	24	2.61	8	0.730
BPOF1630	313	342	372	16	30	2.61	10	0.912
BPOF1636	353	383	412	16	36	2.61	12	1.094
BPOF1642	385	415	446	16	42	2.61	12	1.094
BPOF1648	425	454	484	16	48	2.61	14	1.277
BPOF1654	465	494	523	16	54	2.61	14	1.277
BPOF1660	495	523	553	16	60	2.61	15	1.368
BPOF1666	521	580	645	16	66	2.61	20	1.774
BPOF1672	574	631	695	16	72	2.61	24	2.180
BPOF2418	333	347	364	24	18	2.61	12	1.094
BPOF2424	361	388	418	24	24	2.61	14	1.422
BPOF2430	389	418	449	24	30	2.61	17	1.750
BPOF2436	417	457	505	24	36	2.61	18	2.078
BPOF2442	446	486	535	24	42	2.61	21	2.406
BPOF2448	475	516	562	24	48	2.61	22	2.734
BPOF2454	501	528	561	24	54	2.61	24	3.063
BPOF2460	528	573	615	24	60	2.61	27	3.391
BPOF2466	569	627	692	24	66	2.61	32	3.766
BPOF2472	607	665	727	24	72	2.61	36	4.140
BPOF3718	378	408	438	37	18	2.61	17	1.580
BPOF3724	410	439	471	37	24	2.61	19	2.054
BPOF3730	441	483	527	37	30	2.61	22	2.528
BPOF3736	473	543	619	37	36	2.61	24	3.006
BPOF3742	501	573	647	37	42	2.61	28	3.476
BPOF3748	535	604	680	37	48	2.61	30	3.950
BPOF3754	563	633	711	37	54	2.61	32	4.424
BPOF3760	592	661	740	37	60	2.61	34	4.898
BPOF3766	661	783	909	37	66	2.61	41	5.449
BPOF3772	733	852	-	37	72	2.61	48	6.000
BPOF4218	477	507	537	42	18	2.61	18	1.780
BPOF4224	509	567	626	42	24	2.61	21	2.310
BPOF4230	539	593	655	42	30	2.61	24	2.850
BPOF4236	569	639	715	42	36	2.61	27	3.390
BPOF4242	600	670	746	42	42	2.61	30	3.920
BPOF4248	630	699	778	42	48	2.61	33	4.460
BPOF4254	658	727	805	42	54	2.61	36	4.990
BPOF4260	691	761	837	42	60	2.61	39	5.250
BPOF4266	774	892	1018	42	66	2.61	47	6.015
BPOF4272	853	972	-	42	72	2.61	54	6.780

BPOG • Panneau de recouvrement vitré

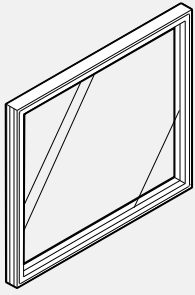

- **Se fixe au haut du panneau afin de créer un mur reliant le plancher au plafond.**
- Aucune fente.
- La bande de PVC installée en usine se fixe et s'aligne au dessus du panneau sur le dessus du panneau de base.
- La bande de PVC s'étend sur toute la largeur, éliminant ainsi tout suintement léger.
- Pour des hauteurs et des largeurs personnalisées, veuillez commander la taille suivante et payer le prix correspondant. Exemple : 26" de hauteur, 35" de largeur, commander la pièce BPOG2635 en acrylique au coût de 639 \$.
- Les pièces de hauteur personnalisée mesurant plus de 42" doivent faire l'objet d'une soumission séparée.
- Les panneaux de recouvrement peuvent être empilés sur n'importe quel panneau. Exemple : BPOG2418 empilé sur le panneau BPRA4218 afin de produire une hauteur totale de 66".
- Veuillez communiquer avec le service à la clientèle avant d'empiler des panneaux B1 d'une hauteur de 29" ou 37".
- La hauteur exacte doit être indiquée au moment de commander, alors qu'on doit prévoir au moins 1" d'espace libre entre le panneau supérieur et le plafond pour tenir compte des variations des hauteurs du plafond et du plancher. Les panneaux doivent être munis à chaque extrémité de montants pleine hauteur, d'adaptateurs muraux, de panneaux plus élevés et/ou de moulures verticales.
- Hauteur minimale de 6".
- Pour le verre trempé, inscrire les lettres « TG » à la fin du code de produit et ajouter 20 % au prix de liste.

PRODUIT CODE	PRIX	TAILLE/ POUCES			POIDS LB	VOLUME PI ³
		H	L	P		
BPOG0818	122	8	18	2.61	6	0.351
BPOG0824	151	8	24	2.61	6	0.468
BPOG0830	182	8	30	2.61	8	0.730
BPOG0836	211	8	36	2.61	10	0.912
BPOG0842	241	8	42	2.61	10	0.912
BPOG0848	275	8	48	2.61	12	1.094
BPOG0854	305	8	54	2.61	12	1.094
BPOG0860	336	8	60	2.61	14	1.277
BPOG0866	354	8	66	2.61	17	1.549
BPOG0872	375	8	72	2.61	20	1.820
BPOG1618	194	16	18	2.61	8	0.730
BPOG1624	234	16	24	2.61	8	0.730
BPOG1630	275	16	30	2.61	10	0.912
BPOG1636	323	16	36	2.61	12	1.094
BPOG1642	353	16	42	2.61	12	1.094
BPOG1648	394	16	48	2.61	14	1.277
BPOG1654	434	16	54	2.61	14	1.277
BPOG1660	476	16	60	2.61	15	1.368
BPOG1666	495	16	66	2.61	20	1.774
BPOG1672	516	16	72	2.61	24	2.180
BPOG2418	344	24	18	2.61	12	1.094
BPOG2424	389	24	24	2.61	14	1.422
BPOG2430	432	24	30	2.61	17	1.750
BPOG2436	475	24	36	2.61	18	2.078
BPOG2442	516	24	42	2.61	21	2.406
BPOG2448	561	24	48	2.61	22	2.734
BPOG2454	602	24	54	2.61	24	3.063
BPOG2460	641	24	60	2.61	27	3.391
BPOG2466	699	24	66	2.61	32	3.766
BPOG2472	761	24	72	2.61	36	4.140
BPOG3718	494	37	18	2.61	17	1.580
BPOG3724	543	37	24	2.61	19	2.054
BPOG3730	593	37	30	2.61	22	2.528
BPOG3736	639	37	36	2.61	24	3.006
BPOG3742	691	37	42	2.61	28	3.476
BPOG3748	736	37	48	2.61	30	3.950
BPOG3754	786	37	54	2.61	32	4.424
BPOG3760	833	37	60	2.61	34	4.898
BPOG3766	872	37	66	2.61	41	5.449
BPOG3772	913	37	72	2.61	48	6.000
BPOG4218	523	42	18	2.61	18	1.780
BPOG4224	577	42	24	2.61	21	2.310
BPOG4230	630	42	30	2.61	24	2.850
BPOG4236	678	42	36	2.61	27	3.390
BPOG4242	736	42	42	2.61	30	3.920
BPOG4248	786	42	48	2.61	33	4.460
BPOG4254	833	42	54	2.61	36	4.990
BPOG4260	886	42	60	2.61	39	5.250
BPOG4266	931	42	66	2.61	47	6.015
BPOG4272	976	42	72	2.61	54	6.780

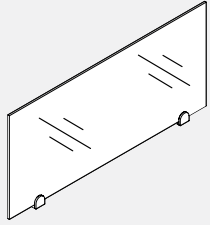
BAPAS • Panneau de vitre avec galets ronds pour Boulevard 1

- **Le panneau supérieur en verre crée une division.**
- Le panneau supérieur en verre sans cadre repose sur le dessus du panneau Boulevard 1 au moyen des brides retenues sur la partie supérieure du panneau.
- Le verre trempé présente une hauteur de 16".
- Des formats personnalisés sont disponibles. Demandez à votre représentant du service à la clientèle.
- Pour les applications où le panneau supérieur est pris entre deux panneaux plus hauts, veuillez demander un spécial car le verre ne s'adaptera pas à cause des garnitures.

PRODUIT CODE	PRIX		TAILLE/ POUCES			POIDS VOLUME	
	CLR	FRST	H	L	P	LB	PI³
BAPAS0824	204	235	8	24	1.3	4	0.22
BAPAS0830	229	262	8	30	1.3	5	0.30
BAPAS0836	241	283	8	36	1.3	6	0.37
BAPAS0842	262	306	8	42	1.3	7	0.43
BAPAS0848	281	323	8	48	1.3	8	0.48
BAPAS1624	218	248	16	24	1.3	8	0.44
BAPAS1630	241	276	16	30	1.3	10	0.59
BAPAS1636	260	299	16	36	1.3	12	0.73
BAPAS1642	276	320	16	42	1.3	14	0.85
BAPAS1648	281	339	16	48	1.3	16	0.96

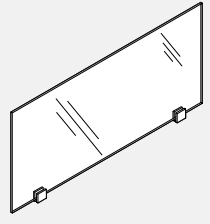
BAPASS • Panneau de vitre avec galets carrés pour Boulevard 1

- **Le panneau supérieur en verre crée une division.**
- Le panneau supérieur en verre sans cadre repose sur le dessus du panneau Boulevard 1 au moyen des brides retenues sur la partie supérieure du panneau.
- Le verre trempé présente une hauteur de 16".
- Des formats personnalisés sont disponibles. Demandez à votre représentant du service à la clientèle.
- Pour les applications où le panneau supérieur est pris entre deux panneaux plus hauts, veuillez demander un spécial car le verre ne s'adaptera pas à cause des garnitures.

PRODUIT CODE	PRIX		TAILLE/ POUCES			POIDS VOLUME	
	CLR	FRST	H	L	P	LB	PI³
BAPASS0824	218	248	8	24	1.3	4	0.22
BAPASS0830	241	276	8	30	1.3	5	0.30
BAPASS0836	262	299	8	36	1.3	6	0.37
BAPASS0842	276	320	8	42	1.3	7	0.43
BAPASS0848	298	339	8	48	1.3	8	0.48
BAPASS1624	235	264	16	24	1.3	8	0.44
BAPASS1630	260	291	16	30	1.3	10	0.59
BAPASS1636	274	313	16	36	1.3	12	0.73
BAPASS1642	291	338	16	42	1.3	14	0.85
BAPASS1648	299	352	16	48	1.3	16	0.96

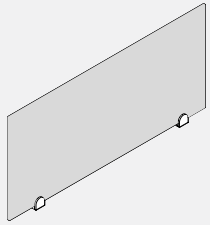
BAPAST • Écran Surélevé En Feutre Avec Fixations Circulaire Pour La Gamme Boulevard 1

- **L'écran surélevé en feutre crée une séparation.**
- L'écran surélevé sans cadre s'installe au haut d'une cloison Boulevard 1 à l'aide de fixations circulaires assujetties à la face supérieure de la cloison.
- L'écran en feutre mesure 8 po H ou 16 po H
- Le feutre mesure 9 mm, veuillez choisir parmi nos 18 finitions différentes.
- Pour les applications où le panneau supérieur est pris entre deux panneaux plus hauts, veuillez demander un spécial car le verre ne s'adaptera pas à cause des garnitures.

PRODUIT CODE	PRIX		TAILLE/ POUCES			POIDS VOLUME	
	CLR	FRST	H	L	P	LB	PI³
BAPAST0824	103		8	22.7	1.13	1.0	0.11
BAPAST0830	110		8	28.7	1.13	1.1	0.14
BAPAST0836	117		8	34.7	1.13	1.2	0.17
BAPAST0842	129		8	40.7	1.13	1.3	0.20
BAPAST0848	139		8	46.7	1.13	1.4	0.23
BAPAST1624	132		16	22.7	1.13	1.4	0.23
BAPAST1630	148		16	28.7	1.13	1.5	0.29
BAPAST1636	170		16	34.7	1.13	1.7	0.35
BAPAST1642	183		16	40.7	1.13	1.9	0.42
BAPAST1648	197		16	46.7	1.13	2.0	0.48

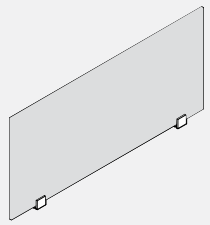
BAPASST • Écran Surélevé En Feutre Avec Fixations Carrées Pour La Gamme Boulevard 1

- **L'écran surélevé en feutre crée une séparation.**
- L'écran surélevé en feutre crée une séparation L'écran surélevé sans cadre s'installe au haut d'une cloison Boulevard 1 à l'aide de fixations carrées assujetties à la face supérieure de la cloison.
- L'écran en feutre mesure 8 po H ou 16 po H
- Le feutre mesure 9 mm, veuillez choisir parmi nos 18 finitions différentes.
- Pour les applications où le panneau supérieur est pris entre deux panneaux plus hauts, veuillez demander un spécial car le verre ne s'adaptera pas à cause des garnitures.

PRODUIT CODE	PRIX		TAILLE/ POUCES			POIDS VOLUME	
	CLR	FRST	H	L	P	LB	PI³
BAPASST0824	103		8	22.7	1.13	1.0	0.11
BAPASST0830	110		8	28.7	1.13	1.1	0.14
BAPASST0836	117		8	34.7	1.13	1.2	0.17
BAPASST0842	129		8	40.7	1.13	1.3	0.20
BAPASST0848	139		8	46.7	1.13	1.4	0.23
BAPASST1624	132		16	22.7	1.13	1.4	0.23
BAPASST1630	148		16	28.7	1.13	1.5	0.29
BAPASST1636	170		16	34.7	1.13	1.7	0.35
BAPASST1642	183		16	40.7	1.13	1.9	0.42
BAPASST1648	197		16	46.7	1.13	2.0	0.48

BPDS • Panneau de porte pleine

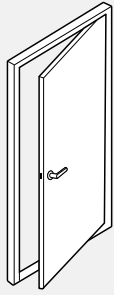

- Cadre d'aluminium avec porte et fenêtre laminées à haute pression.
- Porte avec centre creux d'une épaisseur de 1 3/8".
- Dimensions réelles de la porte :
80" x 32 1/2" dans un cadre de 82" x 36"
80" x 38 1/2" dans un cadre de 82" x 42"
- Le panneau de porte d'une largeur de 42" permet l'accès aux fauteuils roulants.
- Ce panneau ne peut être suspendu.
- Cadre sans fente.
- Ouverture sur 180 degrés.
- Préciser si on doit installer un bouton de porte (DL01) ou un levier de porte (DL02).
- Verrou standard.
- Il est possible de modifier la manualité sur place.
- Veuillez préciser si la porte est fixée à droite (R) ou à gauche (L).

PRODUIT CODE	PRIX HP	TAILLE/ POUCES			POIDS LB	VOLUME PI³
		H	L	P		
BPDS8236R	2331	82	36	2.61	61	6.465
BPDS8242R	2539	82	42	2.61	68	7.486
BPDS8236L	2331	82	36	2.61	61	6.465
BPDS8242L	2539	82	42	2.61	68	7.486

Sens de suspension de la porte

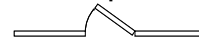

Côté droit illustré

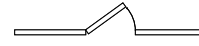

Côté gauche illustré

Poignées de porte en option

Bouton de porte - DL01

• Verrou standard.



Lever de porte - DL02 (par défaut)

Verrou standard.

Le levier est conforme à tous les codes pour norme accessibilité.



BPDH • Panneau de porte à demi vitrée

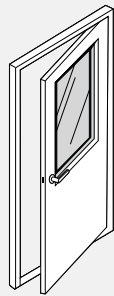

- Cadre d'aluminium avec porte et fenêtre laminées à haute pression.
- Porte avec centre creux d'une épaisseur de 1 3/8".
- Dimensions réelles de la porte :
80" x 32 1/2" dans un cadre de 82" x 36"
80" x 38 1/2" dans un cadre de 82" x 42"
- Le panneau de porte d'une largeur de 42" permet l'accès aux fauteuils roulants.
- Ce panneau ne peut être suspendu.
- Ouverture sur 180 degrés.
- Préciser si on doit installer un bouton de porte (DL01) ou un levier de porte (DL02).
- Verrou standard.
- Il est possible de modifier la manualité sur place.
- Veuillez préciser si la porte est fixée à droite (R) ou à gauche (L).
- Pour le verre trempé, inscrire les lettres « TG » à la fin du code de produit et ajouter un supplément de 149 \$ pour les portes d'une largeur de 36" et de 179 \$ pour les portes d'une largeur de 42".

PRODUIT CODE	PRIX HP	TAILLE/ POUCES			POIDS LB	VOLUME PI³
		H	L	P		
BPDH8236R	2891	82	36	2.61	53	6.465
BPDH8242R	3160	82	42	2.61	59	7.486
BPDH8236L	2891	82	36	2.61	53	6.465
BPDH8242L	3160	82	42	2.61	59	7.486

Sens de suspension de la porte

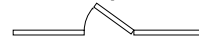

Côté droit illustré

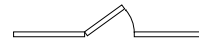

Côté gauche illustré

Poignées de porte en option

Bouton de porte - DL01

• Verrou standard.



Lever de porte - DL02 (par défaut)

Verrou standard.

• Le levier est conforme à tous les codes en norme accessibilité



BPDG • Panneau de porte vitrée pleine

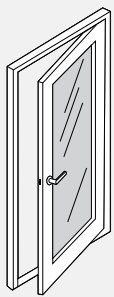

- Cadre d'aluminium avec porte et fenêtre laminées à haute pression.
- Porte avec centre creux d'une épaisseur de 1 3/8".
- Dimensions réelles de la porte :
80" x 32 1/2" dans un cadre de 82" x 36"
80" x 38 1/2" dans un cadre de 82" x 42"
- Le panneau de porte d'une largeur de 42" permet l'accès aux fauteuils roulants.
- Ce panneau ne peut être suspendu.
- Ouverture sur 180 degrés.
- Préciser si on doit installer un bouton de porte (DL01) ou un levier de porte (DL02).
- Verrou standard.
- Il est possible de modifier la manualité sur place.
- Veuillez préciser si la porte est fixée à droite (R) ou à gauche (L).
- Pour le verre trempé, inscrire les lettres « TG » à la fin du code de produit et ajouter un supplément de 302 \$ pour les portes d'une largeur de 36" et de 376 \$ pour les portes d'une largeur de 42".
- Le cadre laminé présente une épaisseur de 5" sur les côtés et de 4" au niveau des parties supérieure et inférieure.

PRODUIT CODE	PRIX HP	TAILLE/ POUCES			POIDS LB	VOLUME PI³
		H	L	P		
BPDG8236R	3324	82	36	2.61	53	6.465
BPDG8242R	3637	82	42	2.61	59	7.486
BPDG8236L	3324	82	36	2.61	53	6.465
BPDG8242L	3637	82	42	2.61	59	7.486

Sens de suspension de la porte

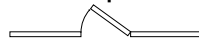

Côté droit illustré

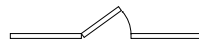

Côté gauche illustré

Poignées de porte en option

Bouton de porte - DL01

• Verrou standard.



Lever de porte - DL02 (par défaut)

Verrou standard.

Le levier est conforme à tous les codes en norme accessibilité



BPDSL • Cloisonnette

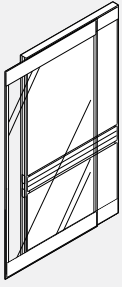

- Assure la confidentialité du territoire dans un environnement à aires ouvertes.
- Cloison coulissante légère montée sur panneau.
- Comprend un polycarbonate texturé translucide.
- Doit s'installer sur un panneau droit de la même taille.
- La face de l'écran d'intimité se trouve à 3" de la face du panneau auquel il est fixé.
- Les modules de dissimulation des câbles, les garnitures de bois et les panneaux sans charge peuvent être installés sur le dessus d'un panneau auquel l'écran est retenu, mais non à l'écran en tant que tel.
- L'écran peut nuire aux portes d'accès qui s'ouvrent vers l'extérieur d'un panneau adjacent lorsqu'il est ouvert.
- Préciser le sens de glissement de la porte (gauche ou droit) une fois installée.
- Les capuchons placés sur l'extrémité du cadre présenteront par défaut la couleur du cadre du panneau.
- Toutes la quincaillerie est comprise.
- Peuvent s'installer sur les panneaux de Boulevard 1 ou Boulevard System 3 de la même largeur que l'écran d'intimité.
- Remarque : Préciser le sens de glissement de la porte (gauche ou droit) une fois installée de la manière décrite dans les exemples ci-dessus.

PRODUIT CODE	PRIX	TAILLE/ POUCES			POIDS LB	VOLUME PI ³
		H	L	P		
BPDSL6636R	1981	66	36	2.61	35	5.98
BPDSL6642R	2132	66	42	2.61	42	6.93
BPDSL8136R	2377	81	36	2.61	43	7.30
BPDSL8142R	2551	81	42	2.61	50	8.45
BPDSL6636L	1981	66	36	2.61	35	5.98
BPDSL6642L	2132	66	42	2.61	42	6.93
BPDSL8136L	2377	81	36	2.61	43	7.30
BPDSL8142L	2551	81	42	2.61	50	8.45

Suspension à gauche

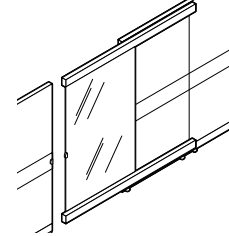

Suspension à droite

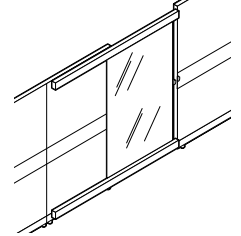

BPDSLLOCK • Verrou de cloisonnette

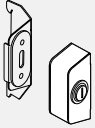

- La ferrure du verrou s'installe sur l'écran d'intimité au moyen de vis.
- Comprend la ferrure de la gâche qui se fixe aux fentes à l'intérieur du raccord.
- Verrou compris.
- Disponible en tungstène seulement.
- Doit s'installer sur place, et requiert un perçage dans le cadre d'aluminium de l'écran d'intimité.

PRODUIT CODE	PRIX	TAILLE/ POUCES			POIDS LB	VOLUME PI ³
		H	L	P		
BPDSLLOCKR	240	2.65	1.2	0.9	1	0.2
BPDSLLOCKL	240	2.65	1.2	0.9	1	0.2

Coté gauche illustré

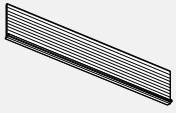
BPXCF • Élément de remplissage pour plafond

- PVC durable conçu pour sceller un jeu entre le plafond et le panneau de recouvrement.
- Offert en longueurs de 124" qu'on doit enfoncer dans le profil d'aile horizontale du panneau de recouvrement.
- Peut s'appliquer au moment de l'installation ou plus tard en rattrapage.
- S'utilise uniquement avec les panneaux Boulevard 1.

PRODUIT CODE	PRIX	TAILLE/ POUCES			POIDS LB	VOLUME PP ³
		H	L	P		
BPXCF124	65	3.25	124	0.125	1	1.2

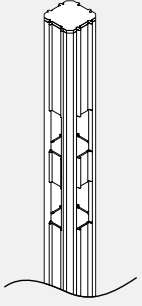
BHP • Montant à 90 degrés

- Permet de raccorder plusieurs séries de panneaux comme les panneaux à 90 degrés, tridirectionnels et quadridirectionnels.
- Comprend 2 raccords de panneau de type « bande de captage », 4 bandes d'extrémité, 4 paires de capuchons d'extrémité de canalisation et 1 capuchon de montant.
- Les montants sont conçus pour recevoir les câbles suivants :
 - 75 câbles d'un diamètre de 5,6 mm (0,220")
 - 60 câbles d'un diamètre de 5,6 mm (0,220") avec 1 fil d'alimentation
 - 45 câbles d'un diamètre de 5,6 mm (0,220") avec 2 fils d'alimentation

PRODUIT CODE	PRIX	TAILLE/ POUCES			POIDS LB	VOLUME PP ³
		H	L	P		
BHP029	81	29	2.61	2.61	4	0.154
BHP037	132	37	2.61	2.61	5	0.195
BHP042	145	42	2.61	2.61	5	0.221
BHP050	162	50	2.61	2.61	6	0.263
BHP054	170	54	2.61	2.61	6	0.284
BHP058	178	58	2.61	2.61	7	0.305
BHP066	195	66	2.61	2.61	8	0.346
BHP074	211	74	2.61	2.61	9	0.388
BHP082	228	82	2.61	2.61	9	0.430
BHP106	272	106	2.61	2.61	12	0.560
BHP119	291	119	2.61	2.61	13	0.622

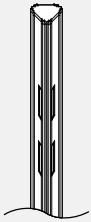
BHP45 • Montant à 45 degrés

- Permet de raccorder deux panneaux dans un angle de 45 degrés.
- Comprend 2 raccords de panneau de type « bande de captage », 4 bandes d'extrémité, 2 paires de capuchons d'extrémité de canalisation et 1 capuchon de montant.
- Les montants de 45 degrés n'acceptent pas les moulures d'extrémité en PVC ou en bois.
- Impossible d'installer un câble d'alimentation ou une rallonge de montant.
- Les montants sont conçus pour accepter 30 câbles de 5,6 mm (0,220") de diamètre.

PRODUIT CODE	PRIX	TAILLE/ POUCES			POIDS LB	VOLUME PP ³
		H	L	P		
BHP4529	81	29	2.61	2.61	4	0.154
BHP4537	132	37	2.61	2.61	5	0.195
BHP4542	145	42	2.61	2.61	5	0.221
BHP4550	162	50	2.61	2.61	6	0.263
BHP4554	170	54	2.61	2.61	6	0.284
BHP4558	178	58	2.61	2.61	7	0.305
BHP4566	195	66	2.61	2.61	8	0.346
BHP4574	211	74	2.61	2.61	9	0.388
BHP4582	228	82	2.61	2.61	9	0.430
BHP45106	272	106	2.61	2.61	12	0.560
BHP45119	291	119	2.61	2.61	13	0.622

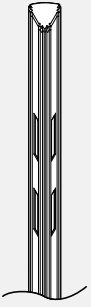
BHP60 • Montant à 60 degrés

- Permet de relier plusieurs séries de panneaux, tels des panneaux de 120 degrés et tridirectionnels.
- Comprend 2 raccords de panneau de type « bande de captage », 4 bandes d'extrémité, 3 paires de capuchons d'extrémité de canalisation et 1 capuchon de montant.
- Impossible d'installer un câble d'alimentation ou une rallonge de montant.

PRODUIT CODE	PRIX	TAILLE/ POUCES			POIDS LB	VOLUME PP ³
		H	L	P		
BHP6029	81	29	2.61	2.61	4	0.154
BHP6037	132	37	2.61	2.61	5	0.195
BHP6042	145	42	2.61	2.61	5	0.221
BHP6050	162	50	2.61	2.61	6	0.263
BHP6054	170	54	2.61	2.61	6	0.284
BHP6058	178	58	2.61	2.61	7	0.305
BHP6066	195	66	2.61	2.61	8	0.346
BHP6074	211	74	2.61	2.61	9	0.388
BHP6082	228	82	2.61	2.61	9	0.430
BHP60106	272	106	2.61	2.61	12	0.560
BHP60119	291	119	2.61	2.61	13	0.622

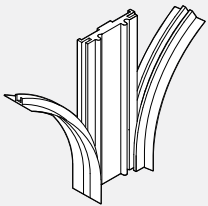
BHWA • Adaptateur mural

- Marque le début d'une série de panneaux partant d'un mur existant.
- Comprend 2 raccords de panneau de type « bande de captage » et 1 paire de 2 capuchons d'extrémité de canalisation.
- Quincaillerie non comprise. La quincaillerie de montage choisie doit correspondre au matériau des murs ou des montants.
- L'adaptateur mural prolonge de 5/16" la longueur des panneaux.

PRODUIT CODE	PRIX	TAILLE/ POUCES			POIDS LB	VOLUME PP ³
		H	L	P		
BHWA029	57	29	2.61	0.375	4	0.01
BHWA037	60	37	2.61	0.375	5	0.013
BHWA042	64	42	2.61	0.375	5	0.015
BHWA050	68	50	2.61	0.375	6	0.018
BHWA054	72	54	2.61	0.375	6	0.020
BHWA058	74	58	2.61	0.375	7	0.021
BHWA066	80	66	2.61	0.375	8	0.024
BHWA074	90	74	2.61	0.375	9	0.027
BHWA082	93	82	2.61	0.375	9	0.030
BHWA106	119	106	2.61	0.375	12	0.039
BHWA119	137	119	2.61	0.375	13	0.043

BHWASL • Manchon de raccordement

- Le manchon de raccordement mural est fixé à l'édifice afin de procurer un support flexible pour une série de panneaux.
- Contrairement au raccord mural BHWA, qui relie les panneaux solidement à un mur, les panneaux Boulevard B1 et B3 demeurent à l'intérieur du profilé en U vertical, permettant ainsi une flexibilité d'ajustement atteignant 3,5".
- Pour les panneaux présentant une hauteur de plus de 66", commander deux manchons de raccordement mural et demander qu'on les coupe sur place sous le plafond ou pratiquer un orifice rectangulaire dans le carreau du plafond. Les fentes rectangulaires dans les profilés correspondent aux panneaux B1 et B3 d'une hauteur de 66", 58", 50" et 42".
- Acier enduit de poudre; préciser la finition du métal.
- Remarque : Le manchon de raccord mural présente des fentes verticales de raccordement flexible par incréments de 1", de sorte qu'on ne peut l'utiliser pour soutenir les modules supérieurs et les surfaces de travail, qui doivent reposer sur des panneaux perpendiculaires, des pattes en C ou des pignons.
- Remarque : Aucune attache n'est fournie avec le manchon de raccordement mural. Choisir les attaches appropriées en fonction du type de mur structural.
- Ne peut pas être utilisé pour supporter une porte ou un panneau et ne peut pas être utilisé avec des panneaux en stratifié, à circulation d'air ou à peau métallique.

PRODUIT CODE	PRIX	TAILLE/ POUCES			POIDS LB	VOLUME PI³
		H	L	P		
BHWASL42	149	34.7	4	2	2.5	0.161
BHWASL50	162	42.7	4	2	3.6	0.198
BHWASL54	170	46.7	4	2	4.2	0.220
BHWASL58	174	50.7	4	2	5.1	0.244
BHWASL66	187	58.7	4	2	6.0	0.272

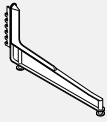
BHHF • Patte à profil haut

- Procure un soutien additionnel au panneau sous charge.
- Patins ajustables compris.
- Fabriquée en fonte d'aluminium et d'acier laminé à froid.
- Ne peut s'utiliser avec les panneaux System 3.

PRODUIT CODE	PRIX	TAILLE/POUCES			POIDS LB	VOLUME PI³
		H	L	P		
BHHF01	229	9	1	18.375	4	0.130

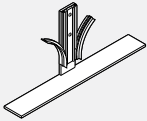
BHLF • Patte à profil bas

- Stabilise une série de panneaux.
- Se fixe au moyen des raccords fournis à une extrémité d'un panneau.
- Fabriquée d'acier laminé à froid.
- Ne peut s'utiliser avec les panneaux System 3.

PRODUIT CODE	PRIX	TAILLE/ POUCES			POIDS LB	VOLUME PI³
		H	L	P		
BHLF01	54	6	9	2.5	7	0.230

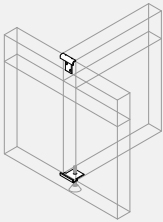
BHPA • Adaptateur de panneau à panneau

- Permet le raccordement au centre du panneau et à partir du module.
- Profil mince.
- Fabriqué d'acier formé.
- Des pinces permanentes s'installent autour du profilé de base et se fixent au rail supérieur.
- Le prix correspond à l'ensemble complet.
- Conçu pour les panneaux Boulevard 1 présentant la même hauteur seulement.
- Ne pas utiliser sur le joint de panneau, avec des panneaux supérieurs, ou panneaux en stratifié et en métal.

PRODUIT CODE	PRIX	TAILLE/ POUCES			POIDS LB	VOLUME PI³
		H	L	P		
BHPA02	54	2	2.5	00.0	0.25	0.120

BHCS • Couvercle de fente de bande de captage

- Profilé en PVC extrudé permettant de relier deux panneaux ou un panneau à un montant. S'étend sur toute la longueur et des deux côtés du panneau afin de permettre un raccordement efficace du dispositif de ver rouillage.
- Prix par paire.
- Des membranes latérales recouvrent les fentes du panneau.
- Compris avec les composants du panneau
- Peuvent se commander séparément et au besoin seulement.

PRODUIT CODE	PRIX	TAILLE/ POUCES			POIDS LB	VOLUME PI³
		H	L	P		
BHCS29	12	29			0.21	0.09
BHCS37	13	37			0.24	0.11
BHCS42	13	42			0.28	0.13
BHCS50	14	50			0.33	0.15
BHCS54	14	54			0.31	0.17
BHCS58	16	58			0.63	0.19
BHCS66	21	66			0.40	0.19
BHCS74	22	74			0.43	0.20
BHCS82	24	82			0.47	0.20

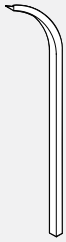
BHCE • Couvercle de fente de bande d'extrémité

- Les bandes d'extrémité avec membrane latérale pliable recouvrent les fentes du panneau à l'extrémité d'une série.
- Prix par paire.
- Compris avec les composants du panneau.
- Doit être commandé séparément au besoin seulement.

PRODUIT CODE	PRIX	TAILLE/ POUCES			POIDS LB	VOLUME PI ³
		H	L	P		
BHCE29	11	29			0.10	0.04
BHCE37	12	37			0.12	0.05
BHCE42	12	42			0.14	0.06
BHCE50	13	50			0.16	0.07
BHCE54	13	54			0.31	0.08
BHCE58	13	58			0.18	0.08
BHCE66	14	66			0.20	0.09
BHCE74	16	74			0.22	0.10
BHCE82	21	82			0.23	0.11

BHRC • Capuchon d'extrémité de canalisation

- Assure une finition propre à l'extrémité d'une série de panneaux ou d'un montant. Les capuchons d'extrémité sont encastrés au point d'entrée des profilés de communication et d'alimentation.
- Prix par paire.
- Fabriqué d'ABS moulé par injection.
- Compris avec les composants du panneau. Doit être commandé séparément au besoin seulement.

PRODUIT CODE	PRIX	TAILLE/ POUCES			POIDS LB	VOLUME PI ³
		H	L	P		
BHRC02	10	3	2.61	0.5	0.04	0.02

BVTE • Moulure d'extrémité verticale en PVC

- Assure une finition arrondie à l'extrémité d'une série de panneaux ou d'un montant.
- Comprend 2 raccords de panneau de type « bande de captage » et 1 capuchon supérieur moulé par injection.
- La garniture d'extrémité en PVC est conçue pour s'installer à pression sur l'extrémité du panneau ou montant.
- Installé sur place.

PRODUIT CODE	PRIX	TAILLE/ POUCES			POIDS LB	VOLUME PI ³
		H	L	P		
BVTE37	42	37	2.61	0.25	0.41	0.065
BVTE42	49	42	2.61	0.25	0.48	0.074
BVTE50	56	50	2.61	0.25	0.57	0.088
BVTE54	70	54	2.61	0.25	0.62	0.095
BVTE58	77	58	2.61	0.25	0.66	0.102
BVTE66	80	66	2.61	0.25	0.75	0.115
BVTE74	85	74	2.61	0.25	0.84	0.013
BVTE82	92	82	2.61	0.25	0.93	0.143

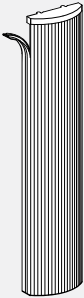
BVTS • Moulure réductrice verticale en PVC

- Assure une finition arrondie à l'extrémité d'une série de panneaux où des panneaux de deux hauteurs différentes sont utilisés.
- Comprend 2 raccords de panneau de type « bande de captage » et 1 capuchon supérieur moulé par injection.
- La garniture d'extrémité en PVC est conçue pour s'installer à pression sur l'extrémité du panneau ou montant.
- Installé sur place.
- Veuillez préciser les panneaux qu'on doit utiliser au moment de commander une marche de 29" (BVTS29).

PRODUIT CODE	PRIX	TAILLE/ POUCES			POIDS LB	VOLUME PI ³
		H	L	P		
BVTS04	12	4	2.61	0.25	0.05	0.010
BVTS08	14	8	2.61	0.25	0.09	0.015
BVTS12	21	12	2.61	0.25	0.12	0.021
BVTS16	29	16	2.61	0.25	0.18	0.029
BVTS20	31	20	2.61	0.25	0.20	0.035
BVTS24	34	24	2.61	0.25	0.27	0.043
BVTS32	38	32	2.61	0.25	0.36	0.056
BVTS38	45	38	2.61	0.25	0.45	0.067
BVTS40	47	40	2.61	0.25	0.45	0.070
BVTS48	55	48	2.61	0.25	0.54	0.084
BVTS56	65	56	2.61	0.25	0.63	0.098

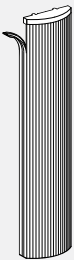
BVTS • Moulure réductrice verticale en PVC pour panneaux d'une hauteur de 37"

- Assure une finition à l'extrémité d'une série de panneaux qui se trouve près d'un panneau d'une hauteur de 37". Cette garniture de PVC viendra combler la distance entre le panneau de 37" et un panneau plus élevé.
- Comprend 2 raccords de panneau de type « bande de captage » et 1 capuchon supérieur moulé par injection.
- La garniture d'extrémité en PVC est conçue pour s'installer à pression sur l'extrémité du panneau ou du montant.
- Installé sur place.
- Veuillez préciser les panneaux qu'on doit utiliser au moment de commander une marche de 29" (BVTS29).

PRODUIT CODE	PRIX	TAILLE/ POUCES			POIDS LB	VOLUME PI ³
		H	L	P		
BVTS05	12	5	2.61	0.25	0.06	0.015
BVTS13	21	13	2.61	0.25	0.15	0.029
BVTS17	30	17	2.61	0.25	0.15	0.035
BVTS21	32	21	2.61	0.25	0.24	0.043
BVTS29	35	29	2.61	0.25	0.33	0.051
BVTS37	44	37	2.61	0.25	0.41	0.067
BVTS45	48	45	2.61	0.25	0.51	0.084

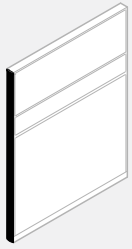
BAVTE • Moulure d'extrémité verticale ronde en aluminium

- Assure une finition à l'extrémité d'une série de panneaux.
- Section avant arrondie en aluminium et capuchon supérieur moulée par injection.
- Comprend 2 raccords de panneau de type « bande de captage » et 1 capuchon supérieur moulé par injection.
- La garniture d'extrémité en aluminium est conçue pour s'installer à pression sur l'extrémité du panneau ou du montant.
- Installé sur place.
- La pièce BAVTE119 ne peut être livrée par messagerie, de sorte qu'on doit la combiner à un autre produit.

PRODUIT CODE	PRIX	TAILLE/ H	POUCES L	P	POIDS LB	VOLUME PI³
BAVTE37	44	37	2.61	0.125	1.2	0.03
BAVTE42	49	42	2.61	0.125	1.4	0.03
BAVTE50	56	50	2.61	0.125	1.7	0.04
BAVTE54	70	54	2.61	0.125	1.8	0.04
BAVTE58	77	58	2.61	0.125	1.9	0.04
BAVTE66	80	66	2.61	0.125	2.2	0.05
BAVTE74	85	74	2.61	0.125	2.4	0.05
BAVTE82	92	82	2.61	0.125	2.7	0.06
BAVTE119	137	119	2.61	0.125	3.9	0.08

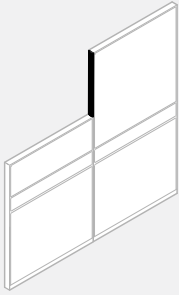
BAVTS • Moulure d'extrémité verticale ronde en aluminium – Réductrice standard

- Pièce de finition qui s'installe à l'extrémité d'une série de panneaux lorsqu'on demande d'utiliser deux hauteurs de panneau distinctes.
- Section avant arrondie en aluminium et capuchon supérieur moulée par injection.
- Comprend 2 raccords de panneau de type « bande de captage » et 1 capuchon supérieur moulé par injection.
- La garniture d'extrémité en aluminium est conçue pour s'installer à pression sur l'extrémité du panneau ou du montant.
- Installé sur place.
- Veuillez préciser les panneaux qu'on doit utiliser au moment de commander une marche de 29".

PRODUIT CODE	PRIX	TAILLE/ H	POUCES L	P	POIDS LB	VOLUME PI³
BAVTS04	12	4	2.61	0.125	0.2	0.01
BAVTS08	14	8	2.61	0.125	0.3	0.02
BAVTS12	21	12	2.61	0.125	0.4	0.02
BAVTS16	29	16	2.61	0.125	0.5	0.03
BAVTS20	31	20	2.61	0.125	0.7	0.04
BAVTS24	34	24	2.61	0.125	0.8	0.04
BAVTS32	38	32	2.61	0.125	1.1	0.06
BAVTS38	45	38	2.61	0.125	1.3	0.07
BAVTS40	46	40	2.61	0.125	1.3	0.07
BAVTS48	55	48	2.61	0.125	1.6	0.08
BAVTS56	65	56	2.61	0.125	1.8	0.10

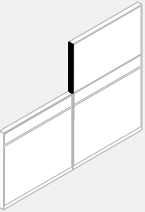
BAVTSF • Moulure d'extrémité ronde verticale en aluminium – Dégradée pour panneaux d'une hauteur de 37"

- Assure une finition à l'extrémité d'une série de panneaux se trouvant près d'un panneau d'une hauteur de 37".
- Section avant arrondie en aluminium et capuchon supérieur moulée par injection.
- Comprend 2 raccords de panneau de type « bande de captage » et 1 capuchon supérieur moulé par injection.
- La garniture d'extrémité en aluminium est conçue pour s'installer à pression sur l'extrémité du panneau ou du montant.
- Installé sur place.

PRODUIT CODE	PRIX	TAILLE/ H	POUCES L	P	POIDS LB	VOLUME PI³
BAVTSF05	13	5	2.61	0.125	0.2	0.02
BAVTSF13	22	13	2.61	0.125	0.4	0.03
BAVTSF17	30	17	2.61	0.125	0.6	0.04
BAVTSF21	32	21	2.61	0.125	0.7	0.04
BAVTSF29	35	29	2.61	0.125	1.0	0.05
BAVTSF37	44	37	2.61	0.125	1.2	0.07
BAVTSF45	53	45	2.61	0.125	1.5	0.08

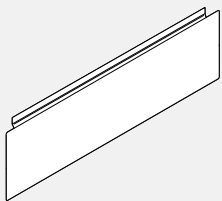
BARC • Couvercle de canalisation en aluminium

- Représente une alternative aux opérations de canalisation actuelles.
- Recouvre les charnières vers le haut pour faciliter l'accès aux bornes d'alimentation et de données/communication.
- Le couvercle peut s'enlever à des fins d'installation et de reconfiguration.
- Ne peut s'utiliser avec les panneaux Boulevard System 3.
- Vendu seul.

PRODUIT CODE	PRIX	TAILLE/ H	POUCES L	P	POIDS LBS	VOLUME FT³
BARC06	25	00.0	5	0.125	0.3	0.001
BARC18	27	00.0	17	0.125	1.1	0.001
BARC24	32	00.0	23	0.125	1.4	0.001
BARC30	35	00.0	29	0.125	1.8	0.002
BARC36	37	00.0	35	0.125	2.2	0.002
BARC42	40	00.0	41	0.125	2.5	0.002
BARC48	42	00.0	47	0.125	2.9	0.003
BARC54	48	00.0	53	0.125	3.2	0.003
BARC60	58	00.0	59	0.125	3.7	0.003
BARC66	63	00.0	65	0.125	4.1	0.004
BARC72	67	00.0	72	0.125	4.4	0.004

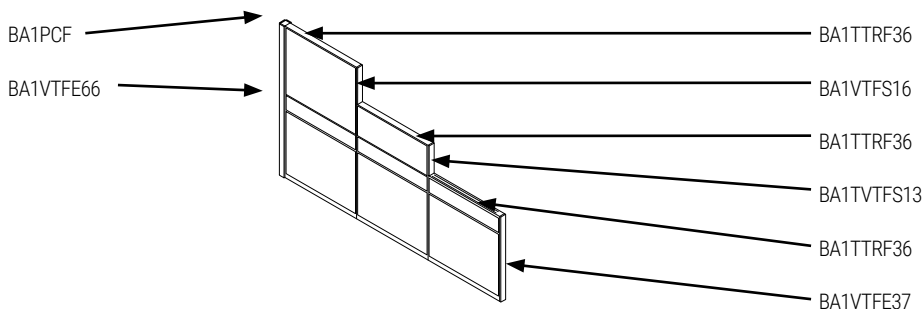
Boulevard 1 • Moulures plates en aluminium

Garnitures plates en aluminium pour Boulevard 1 : Conçues afin qu'on puisse utiliser les garnitures supérieures et verticales ensemble sur un même panneau. Si on précise les garnitures verticales seulement, elles seront trop longues et on ne pourra les installer correctement.

Vous devez préciser qu'il s'agit de garnitures verticales spéciales si vous n'utilisez PAS les garnitures supérieures.

Les capuchons de montant BA1PCF doivent être mentionnés séparément lorsqu'on utilise des garnitures.

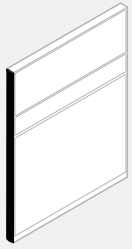
BA1VTFE • Moulure d'extrémité verticale en aluminium

- Assure une finition à l'extrémité d'une série de panneaux.
- Profil plat en aluminium avec capuchon supérieur moulé par injection.
- Comprend 2 raccords de panneau de type « bande de captage » et 1 capuchon supérieur moulé par injection.
- La garniture d'extrémité en aluminium est conçue pour s'installer à pression sur l'extrémité du panneau ou du montant.
- Installé sur place.
- Pour une utilisation avec les capuchons supérieurs en aluminium.

PRODUIT CODE	PRIX	TAILLE/ POUCES			POIDS LB	VOLUME PI³
		H	L	P		
BA1VTFE29	36	29	2.61	0.125	0.7	0.01
BA1VTFE37	44	37	2.61	0.125	1.0	0.02
BA1VTFE42	49	42	2.61	0.125	1.2	0.03
BA1VTFE50	56	50	2.61	0.125	1.5	0.04
BA1VTFE54	70	54	2.61	0.125	1.6	0.04
BA1VTFE58	77	58	2.61	0.125	1.7	0.04
BA1VTFE66	80	66	2.61	0.125	2.0	0.05
BA1VTFE74	85	74	2.61	0.125	2.2	0.05
BA1VTFE82	92	82	2.61	0.125	2.4	0.06

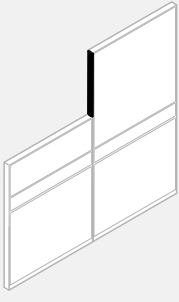
BA1VTFS • Moulure d'extrémité verticale plate en aluminium dégradée standard

- Pièce de finition qui s'installe à l'extrémité d'une série de panneaux lorsqu'on demande d'utiliser deux hauteurs de panneau distinctes.
- Profil plat en aluminium avec capuchon supérieur moulé par injection.
- Comprend 2 raccords de panneau de type « bande de captage » et 1 capuchon supérieur moulé par injection.
- La garniture d'extrémité en aluminium est conçue pour s'installer à pression sur l'extrémité du panneau ou du montant.
- Installé sur place.
- À utiliser avec les capuchons supérieurs en aluminium.

PRODUIT CODE	PRIX	TAILLE/ POUCES			POIDS LB	VOLUME PI³
		H	L	P		
BA1VTFS04	12	4	2.61	0.125	0.1	0.01
BA1VTFS08	14	8	2.61	0.125	0.2	0.01
BA1VTFS12	21	12	2.61	0.125	0.4	0.02
BA1VTFS16	29	16	2.61	0.125	0.6	0.02
BA1VTFS20	31	20	2.61	0.125	0.6	0.03
BA1VTFS24	34	24	2.61	0.125	0.7	0.03
BA1VTFS32	38	32	2.61	0.125	0.9	0.03
BA1VTFS38	45	38	2.61	0.125	1.1	0.03
BA1VTFS40	47	40	2.61	0.125	1.1	0.03
BA1VTFS48	56	48	2.61	0.125	1.3	0.04
BA1VTFS56	65	56	2.61	0.125	1.6	0.05

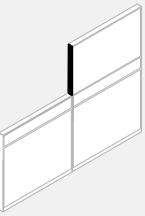
BA1VTFS • Moulure d'extrémité verticale plate en aluminium – Panneaux dégradés standard d'une hauteur de 37"

- Assure une finition à l'extrémité d'une série de panneaux se trouvant près d'un panneau d'une hauteur de 37".
- Profil plat en aluminium avec capuchon supérieur moulé par injection.
- Comprend 2 raccords de panneau de type « bande de captage » et 1 capuchon supérieur moulé par injection.
- La garniture d'extrémité en aluminium est conçue pour s'installer à pression sur l'extrémité du panneau ou du montant.
- Installé sur place.
- Veuillez préciser les panneaux qu'on doit utiliser au moment de commander un panneau dégradé de 29".
- À utiliser avec les capuchons supérieurs en aluminium.

PRODUIT CODE	PRIX	TAILLE/ POUCES			POIDS LB	VOLUME PI³
		H	L	P		
BA1VTFS05	13	5	2.61	0.125	0.2	0.01
BA1VTFS13	22	13	2.61	0.125	0.4	0.01
BA1VTFS17	30	17	2.61	0.125	0.4	0.01
BA1VTFS21	32	21	2.61	0.125	0.6	0.02
BA1VTFS29	35	19	2.61	0.125	0.7	0.03
BA1VTFS37	44	37	2.61	0.125	1.1	0.03
BA1VTFS45	53	45	2.61	0.125	1.3	0.04

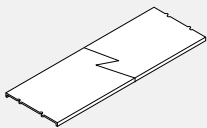
BA1TTRF • Capuchon supérieur en aluminium

- Assure une finition sur le dessus d'un panneau Boulevard 1. Conçu pour s'enclencher sur le dessus d'un rail de panneau. Doit s'utiliser sur les panneaux de largeur correspondante.
- Installé sur place.
- Pour les applications faisant appel à des dessus de transaction et à l'entreposage supérieur, veuillez utiliser la ferrure BHBT02FT.
- Doit s'utiliser avec la garniture verticale plate.

PRODUIT CODE	PRIX	TAILLE/ POUCES			POIDS LB	VOLUME PI³
		H	L	P		
BA1TTRF06	13	0.125	6	2.61	0.2	0.01
BA1TTRF18	30	0.125	18	2.61	0.6	0.02
BA1TTRF24	34	0.125	24	2.61	0.7	0.03
BA1TTRF30	36	0.125	30	2.61	0.9	0.04
BA1TTRF36	43	0.125	36	2.61	1.1	0.05
BA1TTRF42	49	0.125	42	2.61	1.3	0.06
BA1TTRF48	57	0.125	48	2.61	1.5	0.06
BA1TTRF54	70	0.125	54	2.61	1.6	0.07
BA1TTRF60	77	0.125	60	2.61	1.8	0.08
BA1TTRF66	80	0.125	66	2.61	2.0	0.09
BA1TTRF72	85	0.125	72	2.61	2.2	0.10

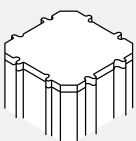
BA1PCF • Capuchon de montant

- Comble la différence de hauteur lorsqu'on utilise le panneau Boulevard 1 uniquement avec les garnitures supérieures horizontales en aluminium.
- Le capuchon de montant moulé par injection s'installe sur le dessus du montant en coin de 90 degrés.
- Il prolonge la hauteur totale du montant au niveau correspondant à la hauteur de la garniture supérieure horizontale en aluminium installée sur le panneau Boulevard standard.
- Installé sur place.
- S'utilise avec les panneaux Boulevard 1 lorsqu'une garniture horizontale en aluminium est utilisée.

PRODUIT CODE	PRIX	TAILLE/ POUCES			POIDS LB	VOLUME PI³
		H	L	P		
BA1PCF	10	0.25	2.61	2.61	0.02	0.01

BHBT37FT • Ferrure de plan de travail pour panneaux de 37" avec moulure plate

- Permet de fixer solidement un plan de travail sur un panneau d'une hauteur de 37" avec garniture supérieure
- Comprend des ferrures de gauche et de droite, ainsi que des pinces de retenue pour ferrure.

PRODUIT CODE	PRIX	TAILLE/ POUCES			POIDS LB	VOLUME PI ³
		H	L	P		
BHBT37FT	26	3.3	1.5	2.3	2.0	0.010

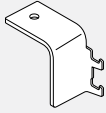
BHBT02FT • Ferrure de plan de travail pour panneaux de 42" avec moulure plate

- Permet de fixer solidement un plan de travail sur un panneau Boulevard d'une hauteur de 42" avec moulure plate.
- Comprend des ferrures de gauche et de droite, ainsi que des pinces de retenue pour ferrure.

PRODUIT CODE	PRIX	TAILLE/ POUCES			POIDS LB	VOLUME PI ³
		H	L	P		
BHBT02FT	31	4	1	3	0.5	0.007

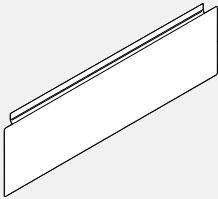
FRC • Couvercle de canalisation en tissu

- Représente une alternative aux opérations de canalisation actuelles.
- Recouvre les charnières vers le haut pour faciliter l'accès aux bornes d'alimentation et de données/communication.
- Le couvercle peut s'enlever à des fins d'installation et de reconfiguration.
- Ne peut s'utiliser avec les panneaux Boulevard System 3.
- Vendu seul.

PRODUIT CODE	PRIX	TAILLE/ POUCES			POIDS LBS	VOLUME FT ³
		H	L	P		
FRC24	29	7	23	0.125	1.4	0.001
FRC30	35	7	29	0.125	1.8	0.002
FRC36	37	7	35	0.125	2.2	0.002
FRC42	40	7	41	0.125	2.5	0.002
FRC48	42	7	47	0.125	2.9	0.003
FRC54	52	7	53	0.125	3.2	0.003
FRC60	55	7	59	0.125	3.7	0.003
FRC66	58	7	65	0.125	4.1	0.004
FRC72	60	7	72	0.125	4.4	0.004

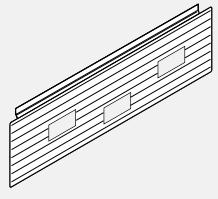
RCW-D • Couvercle de chemin de roulement de face en PVC

- Le couvercle de canalisation de PVC est perforé afin qu'on puisse l'aligner avec le boîtier de distribution et les prises doubles installés sur la face.
- Les orifices perforés pour données acceptent les plaques frontales standard (qui ne sont pas fournies par Global Contract Inc.). L'ouverture mesure 1,37" sur 2,755".
- Les coupe-circuit sont munis d'une garniture de PVC noire. L'orifice mesure 1,5" sur 2,85".
- Ne peut s'utiliser avec les panneaux de Boulevard System 3.
- Recouvre les charnières vers le haut pour faciliter l'accès aux bornes d'alimentation et de données/communication.

PRODUIT CODE	PRIX	TAILLE/ POUCES			POIDS LB	VOLUME PI ³
		H	L	P		
RCW24D	36	7	24	0.125	3	0.05
RCW30D	38	7	30	0.125	3	0.06
RCW36D	43	7	36	0.125	4	0.07
RCW42D	53	7	42	0.125	5	0.08
RCW48D	57	7	48	0.125	5	0.09
RCW54D	60	7	54	0.125	6	0.10
RCW60D	64	7	60	0.125	7	0.11
RCW66D	67	7	66	0.125	7	0.12
RCW72D	72	7	72	0.125	8	0.12

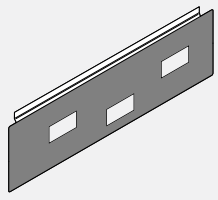
FCR-D • Chemin de roulement de face recouvert de tissu

- Le couvercle de canalisation en tissu est perforé afin qu'on puisse l'aligner avec le boîtier de distribution et les prises doubles installés sur la face.
- Les orifices perforés pour données acceptent les plaques frontales standard (qui ne sont pas fournies par Global Contract Inc.). L'ouverture mesure 1,37" sur 2,755".
- Les coupe-circuit sont munis d'une garniture de PVC noire. L'orifice mesure 1,5" sur 2,85".
- Ne peut s'utiliser avec les panneaux du Boulevard System 3.
- Recouvre les charnières vers le haut pour faciliter l'accès aux bornes d'alimentation et de données/communication.

PRODUIT CODE	PRIX	TAILLE/ POUCES			POIDS LB	VOLUME PI ³
		H	L	P		
FCR24D	82	7	24	0.125	3	0.05
FCR30D	89	7	30	0.125	3	0.06
FCR36D	92	7	36	0.125	4	0.07
FCR42D	97	7	42	0.125	5	0.08
FCR48D	103	7	48	0.125	5	0.09
FCR54D	106	7	54	0.125	6	0.10
FCR60D	112	7	60	0.125	7	0.11
FCR66D	116	7	66	0.125	7	0.12
FCR72D	124	7	72	0.125	8	0.12

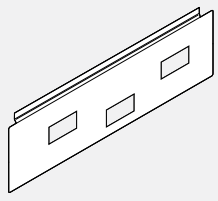
RCA-D • Couvercle de chemin de roulement en aluminium pour installation avant

- Le couvercle de canalisation en tissu est perforé afin qu'on puisse l'aligner avec le boîtier de distribution et les prises doubles installés sur la face.
- Les orifices perforés pour données acceptent les plaques frontales standard (qui ne sont pas fournies par Global Contract Inc.). L'ouverture mesure 1,37" sur 2,755".
- Les coupe-circuit sont munis d'une garniture de PVC noire. L'orifice mesure 1,5" sur 2,85".
- Ne peut s'utiliser avec les panneaux de Boulevard System 3.
- Recouvre les charnières vers le haut pour faciliter l'accès aux bornes d'alimentation et de données/communication.

PRODUIT CODE	PRIX	TAILLE/ POUCES			POIDS LB	VOLUME PI ³
		H	L	P		
RCA24D	63	7	24	0.125	2.0	0.06
RCA30D	66	7	30	0.125	2.1	0.06
RCA36D	72	7	36	0.125	2.2	0.07
RCA42D	78	7	42	0.125	2.5	0.08
RCA48D	80	7	48	0.125	2.9	0.09
RCA54D	88	7	54	0.125	3.2	0.10
RCA60D	91	7	60	0.125	3.7	0.11
RCA66D	95	7	66	0.125	3.9	0.12
RCA72D	102	7	72	0.125	4.1	0.12

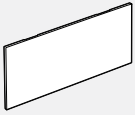
BPMB • Capuchons de couvercle de canalisation

- Pour assurer la propreté des perforations dans un cou-vertcle de canalisation lorsque les perforations ne sont pas utilisées. Commander en cas de besoin seulement.
- Fabriqué d'ABS moulé par injection
- B = Noir
- W = Blanc
- G = Gris

PRODUIT CODE	PRIX	TAILLE/ POUCES			POIDS		VOLUME
		H	L	P	LB	PI ³	
BPMB020104B	10	1.5	3		0.125	0.04	0.02
BPMB020104G	10	1.5	3		0.125	0.04	0.02
BPMB020104W	10	1.5	3		0.125	0.04	0.02

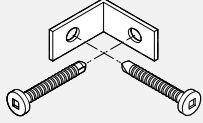
BHSL • Verrou de sécurité

- Procure un degré supérieur d'intimité aux clients.
- Le verrou de sécurité est fabriqué de deux ferrures de métal.
- Il s'installe depuis l'intérieur d'un panneau situé près d'une ouverture de porte en l'insérant au travers de la canalisation.
- Utiliser avec les canalisations de PVC seulement.

PRODUIT CODE	PRIX
BHSL02	31

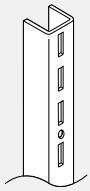
BHV • Adaptateur mural pour composant - Simple et double

- Retient les composants du système à un mur fixe.
- Fini du cadre de panneau.
- L'adaptateur mural vertical est un profilé en U comportant une rangée verticale de fentes avec centres de 1 po.
- L'adaptateur mural pour composants doubles comporte une double rangée de fentes avec centres de 1".
- Offert en longueurs de 60" seulement.
- Procéder avec soin pour fixer les adaptateurs uniquement aux montants du mur au moyen des attaches prescrites.
- Ne comprend pas la quincaillerie de montage. La quincaillerie de montage utilisée varie en fonction du matériau dont le mur est fabriqué.
- Vendu par paires.
- Autrement le module pourrait s'effondrer, risquant ainsi d'entraîner des blessures corporelles.

PRODUIT CODE	PRIX	TAILLE/ POUCES			POIDS		VOLUME
		H	L	P	LB	PI ³	
BHV01	102	60	0.75	0.5	4		0.009
BHV02	117	60	1.50	0.5	5		0.026

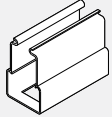
BECC01 • Profilé terminal pour câble

- Abrite les différentes combinaisons de câbles de voix et de données.
- Un est compris avec chaque panneau de canalisation.
- Permet d'accueillir les bornes modulaires de voix et données assorties qu'on installe à pression (non fournies par Global Contract Inc.).
- Noir seulement.

PRODUIT CODE	PRIX	TAILLE/ POUCES			POIDS		VOLUME
		H	L	P	LB	PI ³	
BECC01	31	6	4.5	2.5	.20		0.21

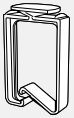
BPHC01 • Profilé terminal pour câble

- Abrite les différentes combinaisons de câbles de voix et de données.
- Deux sont compris avec chaque panneau de canalisation.
- Noir seulement.
- S'utilise uniquement avec les panneaux Boulevard 1.

PRODUIT CODE	PRIX	TAILLE/ POUCES			POIDS		VOLUME
		H	L	P	LB	PI ³	
BPHC01	9	2.5	1	2	0.1		0.003

Système de panneaux Boulevard System 3

Boulevard System 3... La prochaine génération de BOULEVARD vous permet de planifier l'environnement de bureau à votre guise tout en tenant compte de l'essentiel. Boulevard System 3 offre une trousse riche incluant les panneaux empilés, un compartiment pour câbles de données/communication sur le dessus, un système complet d'alimentation et de données/communication au niveau de la base et à la hauteur du bureau, un choix de carreaux interchangeable, des panneaux monolithiques, un espace de rangement supérieur, des surfaces de travail présentant de nouvelles formes ergonomiques, ainsi qu'un éventail de couleurs révisé avec des tissus recyclés, le tout offert dans un nouveau concept sophistiqué. Amusez-vous en vous occupant vous-même de la planification et en utilisant les outils qui vous permettent vraiment de bien effectuer le travail. Le modèle Boulevard System 3 vous offre les éléments fonctionnels nécessaires pour créer ce cadre qui correspond parfaitement à votre environnement de bureau. Les carreaux pour panneaux muraux en tissu, vitrés, ouverts et en lamelles favorisent effectivement la création de différents environnements de travail ouverts (pour encourager l'interaction et le travail d'équipe) ou traditionnels, en faisant appel à des organisateurs de tâches fonctionnels fermés. Le modèle Boulevard System 3 vous permet de planifier de manière plus efficace et plus polyvalente que jamais auparavant. Il est si simple à comprendre, à installer, à entretenir et à reconfigurer. Offrant des solutions de mobilier multifonctionnel, Offrant des solutions de

mobilier multifonctionnel, le modèle Boulevard System 3 peut être utilisé de manière autonome ou en tant que point d'alimentation / données dans une configuration privée en combinant le mobilier autonome/mobilier et les panneaux, ainsi que les différentes options basées sur les tâches, comme les formes variées des surfaces de travail qui vous aident à travailler de manière plus efficace. En utilisant le module d'entreposage supérieur, il est possible de conserver des panneaux de hauteur moindre sans sacrifier le rangement en hauteur lorsqu'on en a besoin. Un autre outil axé sur la valeur... Songez à la planification « dorsale » pour créer un mur d'alimentation qui amène les fonctions de données/communication vers une série de bureaux perpendiculaires. Intégrez les panneaux monolithiques qui procurent les meilleurs avantages qui soient sur les plans du coût et du rendement dans les environnements où la valeur est importante grâce à la canalisation du panneau de base qui renferme le câble d'alimentation/données, et ce, tout en rehaussant l'aspect visuel pour ainsi procéder à la reconfiguration en un tour de main. Vous avez maintenant accès à un éventail visuel sans fin et à de nombreuses solutions pratiques pour répondre aux besoins d'un environnement de travail exigeant et en constante évolution.

Lorsque vous tenez compte de tous ces facteurs, vous constatez que le Boulevard System 3 vous en offre plus que jamais auparavant.

Renseignements techniques

Panneaux

Tous les panneaux présentent une épaisseur de 2 5/8".

La construction basée sur un cadre en aluminium augmente la rigidité des panneaux.

Le fini du cadre des panneaux est un revêtement en poudre d'époxy durable.

Capacité de suspension tous les 1".

Le dispositif de verrouillage breveté permet de raccorder solidement les panneaux entre eux, facilitant ainsi l'installation et la reconfiguration.

Le dispositif de verrouillage assure une hauteur uniforme des panneaux tout au long du processus d'installation.

Une tige de guidage de 3" permet d'ajuster la hauteur de 2 1/2".

Les dimensions des panneaux sont réelles, ce qui élimine le risque de variations.

Les garnitures d'extrémité verticales doivent être utilisées afin de donner au panneau un aspect fini.

Les garnitures supérieures horizontales sont fournies avec tous les panneaux.

Tous les panneaux sont munis de deux raccords de type « Bande de captage ».

Les panneaux sont homologués UL et approuvés CSA, alors qu'ils présentent une cote de résistance au feu de catégorie A, sauf lorsqu'on utilise le matériau du client (MC).

Tous les panneaux acceptent les panneaux de recouvrement (voir la page D.7).

Options en matière de panneaux

Un panneau laminé, un panneau blanc ou un panneau de liège peut être utilisé à la place du tissu sur les panneaux seulement. Voir la colonne OPT.

Le panneau laminé et le panneau blanc sont retenus en place au moyen d'un élément en PVC de la même couleur que le cadre et qu'on peut installer sur place.

Les options de panneau laminé et de panneau blanc réduisent le niveau acoustique.

Panneaux monolithiques

Le rembourrage des panneaux monolithiques ou en tissu peut être refait sur place.

Panneaux de passage

Le rembourrage de tissu à la base des panneaux de passage peut être refait sur place.

Le rembourrage des carreaux ne peut être refait sur place.

Canalisation inférieure

La canalisation inférieure s'installe à pression sur le bas du panneau, alors qu'il est possible de l'enlever complètement pour y installer librement les câbles.

La canalisation inférieure présente une largeur de 60 mm (2,380") et une hauteur de 141 mm (5,560").

Capacité maximale : 70 câbles d'un diamètre de 5 mm (0,200"), 2 systèmes de distribution de courant parallèle à 8 fils, 4 circuits.

Conception technique ultramoderne.

Composants électriques modulaires et installés à pression, incluant les faisceaux de fils, les boîtes de distribution, les prises doubles et les circuits.

Toutes les prises de courant et de données sont facilement accessibles des deux côtés du panneau.

Système à 8 fils avec 4 circuits de 15 ampères (incluant 1 circuit spécialisé).

Alimentation électrique sur l'avant avec deux prise double de chaque côté des panneaux.

Une ferrure pour bornes de données/communication est prévue de chaque côté.

Les ouvertures de 2,71" sur 1,38" dans le couvercle des canalisations permettent d'installer

une plaque modulaire de terminal de données/communication de chaque côté (qui n'est pas fournie par Global Contract Inc.).

Les ouvertures sont conformes à la norme de l'ANSI/TIA/EIA pour mobilier standard.

Changements de prise et de circuit réalisés sans perturber le poste de travail.

La grande cavité de la canalisation permet de ranger des câbles additionnels, ainsi que les cordons de l'équipement.

Flexibilité totale du système à 8 fils : possibilité de 4 prises doubles par panneau; possibilité d'intégrer un circuit à l'intérieur de chaque prise double.

Le concept unique de couvercle de canalisation ignifuge en métal permet d'accéder à la canalisation sans déranger l'équipement.

Canalisation horizontale (à l'exception de tous les panneaux munis de verre intégré)

Canalisation horizontale intégrée d'une largeur de 33,5 mm (1,320") et d'une hauteur de 38 mm (1,500") sur le dessus des panneaux et sur le dessus du cadre de porte.

Capacité maximale : 36 câbles d'un diamètre de 5 mm (0,200").

Rayon de pliage maximal des câbles entre deux panneaux perpendiculaires : 141,2 mm (5,560") [pour les câbles d'un diamètre de 5 mm (0,200")].

Chemin de câbles vertical

S'il y a lieu, le chemin de câbles vertical relie le chemin horizontal au-dessus du bureau et à la canalisation au niveau du plancher.

Une ouverture dans le chemin horizontal permet au câble vertical de passer du chemin supérieur à la canalisation de base.

Le chemin vertical intégré mesure 76 mm (2,990") x 27 mm (1,060").

Capacité maximale : 60 câbles d'un diamètre de 5 mm (0,200").

Rayon de pliage maximal des câbles : 141,2 mm (5,560").

Montants

Les montants permettent de brancher des panneaux multiples dans des angles de 90°, 45° ou 60° et de types bidirectionnel, tridirectionnel ou quadrirectionnel.

Les montants partent du haut de la canalisation inférieure.

Un montant de 90 degrés permet d'acheminer le câble d'alimentation et de données du plafond jusqu'à la canalisation du panneau.

Le dispositif de verrou articulé assure une hauteur uniforme de tous les panneaux branchés.

Les éléments en aluminium extrudé léger se raccordent grâce au dispositif de verrouillage unique permettant de brancher solidement les montants aux panneaux.

Le montant comporte des perforations sur la partie supérieure afin de permettre le passage libre des câbles horizontaux entre les panneaux adjacents.

Tous les raccords et les capuchons de panneau nécessaires sont compris.

Les montants prolongent de 2 5/8" la longueur des panneaux.

Les montants présentent une surdimension de 1/8" qui permet l'enroulement des panneaux autour des bureaux autonomes.

Il est important de tenir compte de ce 1/8" pour tous les panneaux dotés de montants multiples.

Capacité maximale :

- 80 câbles d'un diamètre de 5 mm (0,200")

- 65 câbles d'un diamètre de 5 mm (0,200") avec 1 fil d'alimentation

- 50 câbles d'un diamètre de 5 mm (0,200") avec 2 fils d'alimentation

BOULEVARD SYSTEME 3

PANNEAUX - DIRECTIVES DE COMMANDE DES PRODUITS

Codes

Ce guide des produits fait appel à un système de numérotation basé sur des caractères alphanumériques afin de créer un numéro de produit facile à comprendre. Ce système permet ainsi d'identifier les produits bien plus facilement et de manière bien plus précise.

Exemple de panneau : **BPX3MA6636 CHR CHR P1 AN50**

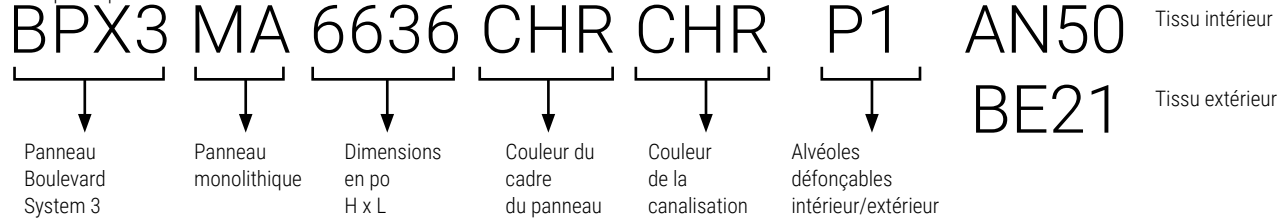

Comment utiliser le bon code

Préciser le type et la taille du panneau Boulevard System 3 au moyen du code.

Préciser le fini du panneau, par exemple CHR (gris foncé).

Préciser le fini de la canalisation en PVC, par exemple CHR (gris foncé). Si la couleur de la canalisation n'est pas indiquée au moment de commander, une canalisation de la même couleur que le panneau sera livrée par défaut.

Veuillez préciser les deux options de tissu de panneau, au besoin.

Certains tissu présentent un motif directionnel et ne peuvent s'installer à l'horizontale ou à la verticale. Le tissu sera installé à l'horizontale sur les panneaux dont la largeur excède 60" (chemin de fer). Veuillez préciser si vous désirez que les panneaux adjacents et tous les autres éléments installés soient rembourrés de la même façon.

Préciser l'endroit où les perforations sont nécessaires à l'intérieur et à l'extérieur de la canalisation ou si aucun alvéole défonçable n'est nécessaire.

P2 - Perforations des deux côtés.

P1 - Perforations d'un seul côtés.

NP - Aucune perforation.

Pour les panneaux de largeur spéciale, un processus particulier s'applique et des coûts additionnels s'appliquent. Veuillez communiquer avec votre représentant du service à la clientèle.

Exemple de montant : **BH3PS066 CHR**

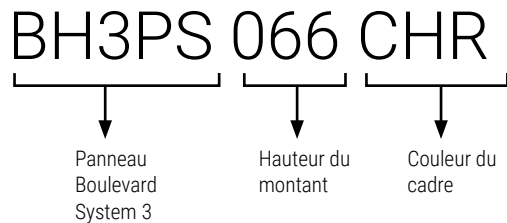

Comment utiliser le bon code

Précisez le montant Boulevard System 3 au moyen du code.

Précisez la couleur du cadre, par exemple CHR (gris foncé).

COMMANDES

Chaque commande doit comprendre

Commandes d'achat

Configuration montrant l'endroit où les images apparaissent sur les panneaux.

Un tableau de prix complet montrant l'emplacement des images sur chaque panneau concerné.

La maquette présentée doit répondre aux exigences suivantes.

REMARQUE : L'approbation des caractéristiques de la maquette finale doit être donnée avant que la commande ne puisse être traitée.

Dispositifs de transfert

Envoyez par courriel (jusqu'à 10 Mo) à votre représentant du service à la clientèle chez Global Contract.

Envoyez par messagerie votre CD/DVD/clé USB à votre représentant du service à la clientèle chez Global Contract.

Détails des maquettes

- Les maquettes sans photo doivent être de type vectoriel et sauvegardées dans le format Adobe Illustrator (.ai) ou EPS (.eps).
- Une maquette en mode point ou photo doit présenter une résolution d'au moins 100 ppp à la taille réelle du panneau afin qu'on puisse l'imprimer.
- Nous acceptons les fichiers Adobe CS5.
- Tous les fichiers liés doivent être compris ou intégrés.
- S'assurer que tous les fichiers PSD conservent leur qualité optimale.

- Toutes les polices doivent être converties en contours.
- Ne pas convertir au format CMYK. Laissez toutes les images dans le format RGB si possible.
- Aucun fichier Word, PowerPoint, Publisher ou autre de Microsoft ne peut être utilisé.
- Inclure un fichier .pdf ou .jpg à titre de référence au moment d'envoyer les fichiers d'origine dans le format Photoshop ou Illustrator.

Agencement des couleurs

Une couleur de référence Pantone doit être fournie. Autrement, nous ne pourrions accepter la responsabilité en ce qui concerne la précision des couleurs.

Lorsqu'il est impossible d'obtenir les couleurs Pantone, nous ferons tout en notre possible pour répondre à vos exigences.

Clarté de l'image

Nous vous aviserons si l'image choisie ne convient pas à la taille de l'élément demandé.

REMARQUE :

Nous nous réservons le droit de suspendre une commande si on constate que les fichiers sont incomplets ou lorsque les documents n'ont pas été sauvegardés correctement. Les

polices ne sont pas converties en courbes. Autrement le travail semble être acceptable sur le plan commercial.

Fond perdu de l'image :

Pour faciliter son positionnement sur le panneau. Le prolongement de l'image au-delà de la zone visible finie du panneau (fond perdu) est nécessaire.

Les panneaux Boulevard doivent présenter un fond perdu de 5" sur tous les côtés.

Exemple de résolution de l'image :

La résolution minimale requise pour un panneau Boulevard mesurant 36 po de largeur sur 24 po de hauteur est d'au moins 100 ppp.

La résolution requise pour un panneau Boulevard mesurant 36 po de largeur sur 24 po de hauteur est de 300 ppp (qualité supérieure).

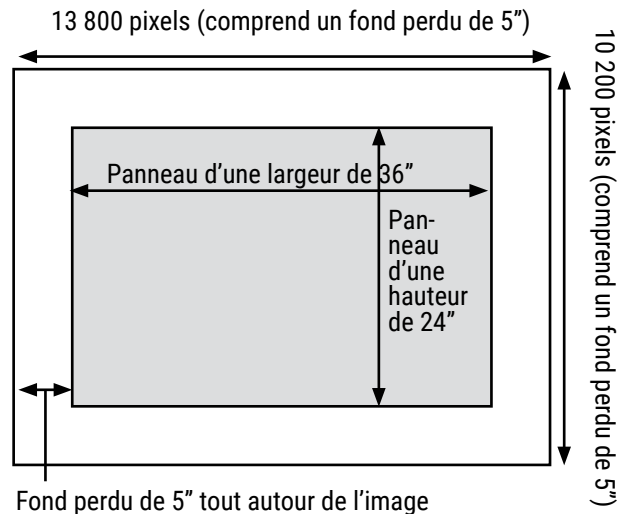
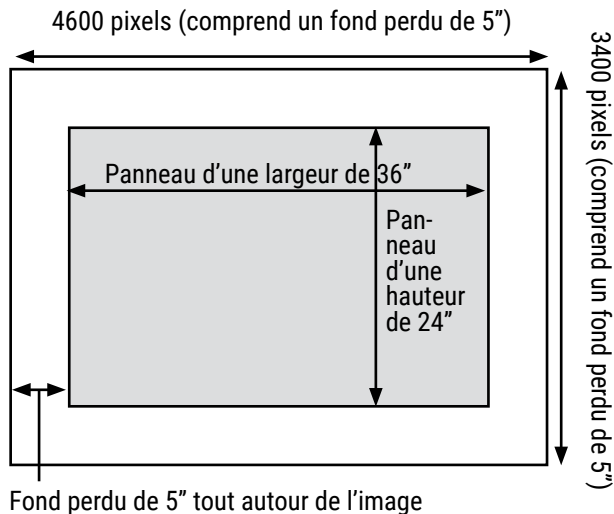

Prix, frais de montage initial par image : 256 \$ net

Carreaux Boulevard System 3

Cette liste s'applique aux panneaux suivants :
BP3FT
BP3ET



PANNEAU LARGEUR	HAUTEUR 8"	PRIX DE LISTE 16"
24"	144	211
30"	173	248
36"	197	286
42"	227	324
48"	248	364
54"	279	408
60"	303	446
66"	324	476
72"	353	513

Section inférieure de panneau de passage Boulevard System 3

Cette liste s'applique aux panneaux suivants :
BPX3PT
BPX3PV

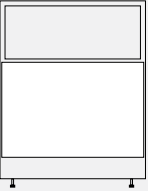

PANNEAU LARGEUR	PRIX DE LISTE 28"
24"	303
30"	353
36"	408
42"	469
48"	520
54"	574
60"	626
66"	680
72"	731

Panneau monolithiques Boulevard System 3

Cette liste s'applique aux panneaux suivants :
BPX3MA
BPX3MV

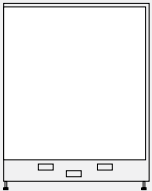

PANNEAU LARGEUR	HAUTEUR 34"	PRIX DE LISTE		
		42"	50"	66"
24"	303	370	431	567
30"	353	431	513	661
36"	408	499	589	770
42"	469	567	656	874
48"	520	633	754	972
54"	574	699	823	1079
60"	626	770	905	1175
66"	680			
72"	731			

Remarque : Les prix indiqués s'ajoutent au prix du panneau. Veuillez les ajouter au prix de liste du panneau correspondant au graphique.

BPX3MA • Panneau acoustique monolithique

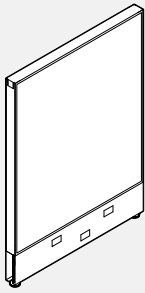

- Assure la confidentialité sur les plans visuel et acoustique.
- Cloison centrale au-dessus de la canalisation et recouvrant chaque côté au moyen d'un panneau minéral absorbant de 1 1/8".
- Cote acoustique de 0,70 NRC et 25 STC.
- Doit spécifier un cavalier en maille BE8JM19 aux coins à 90 degrés.
- OPT* = Laminé ou panneau blanc.
- L'option sans alvéoles défonçables pour la canalisation est offerte sans frais additionnels. Veuillez choisir l'option des canalisations intérieures et extérieures.

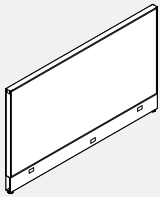

72" de largeur

PRODUIT CODE	PRIX			TAILLE/ POUCES			POIDS LB	VOLUME PP ³
	GR1	GR2	OPT*	H	L	P		
BPX3MA3418	371	392	415	34	18	2.61	11	1.337
BPX3MA3424	411	433	455	34	24	2.61	12	1.738
BPX3MA3430	452	475	495	34	30	2.61	13	2.139
BPX3MA3436	491	537	580	34	36	2.61	15	2.540
BPX3MA3442	537	578	623	34	42	2.61	16	2.941
BPX3MA3448	577	619	661	34	48	2.61	18	3.342
BPX3MA3454	621	660	709	34	54	2.61	20	3.743
BPX3MA3460	658	699	747	34	60	2.61	22	4.144
BPX3MA3466	697	757	823	34	66	2.61	26	4.612
BPX3MA3472	737	796	-	34	72	2.61	30	5.080
BPX3MA4218	398	426	456	42	18	2.61	12	1.782
BPX3MA4224	442	472	501	42	24	2.61	13	2.317
BPX3MA4230	485	514	544	42	30	2.61	15	2.852
BPX3MA4236	527	584	645	42	36	2.61	17	3.387
BPX3MA4242	574	630	691	42	42	2.61	19	3.921
BPX3MA4248	619	676	736	42	48	2.61	21	4.456
BPX3MA4254	660	720	780	42	54	2.61	23	4.991
BPX3MA4260	701	759	820	42	60	2.61	25	5.525
BPX3MA4266	774	888	1012	42	66	2.61	29	6.148
BPX3MA4272	840	956	-	42	72	2.61	34	6.770
BPX3MA5018	512	552	600	50	18	2.61	13	2.106
BPX3MA5024	565	607	653	50	24	2.61	15	2.738
BPX3MA5030	621	660	709	50	30	2.61	17	3.370
BPX3MA5036	671	755	849	50	36	2.61	20	4.002
BPX3MA5042	724	811	901	50	42	2.61	23	4.634
BPX3MA5048	779	863	955	50	48	2.61	24	5.266
BPX3MA5054	830	916	1006	50	54	2.61	25	5.898
BPX3MA5060	885	970	1062	50	60	2.61	27	6.530
BPX3MA5066	958	1073	1198	50	66	2.61	33	7.265
BPX3MA5072	1029	1146	-	50	72	2.61	40	8.000
BPX3MA5418	535	575	621	54	18	2.61	14	2.406
BPX3MA5424	586	629	673	54	24	2.61	16	3.181
BPX3MA5430	643	686	727	54	30	2.61	19	3.907
BPX3MA5436	694	780	870	54	36	2.61	22	4.602
BPX3MA5442	751	835	928	54	42	2.61	25	5.306
BPX3MA5448	804	888	982	54	48	2.61	26	5.966
BPX3MA5454	857	942	1034	54	54	2.61	27	7.287
BPX3MA5460	913	997	1089	54	60	2.61	30	7.539
BPX3MA6618	596	668	745	66	18	2.61	14	2.755
BPX3MA6624	656	725	802	66	24	2.61	17	3.581
BPX3MA6630	711	780	854	66	30	2.61	20	4.407
BPX3MA6636	766	882	1000	66	36	2.61	24	5.234
BPX3MA6642	826	938	1061	66	42	2.61	26	6.060
BPX3MA6648	883	996	1117	66	48	2.61	28	6.887
BPX3MA6654	937	1052	1171	66	54	2.61	30	7.713
BPX3MA6660	996	1108	1231	66	60	2.61	32	8.539

BPX3MAH • Panneau de corridor acoustique monolithique

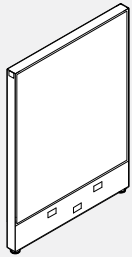

- Assure la confidentialité sur les plans visuel et acoustique.

- Cloison centrale au-dessus de la canalisation et recouvrant chaque côté au moyen d'un panneau minéral absorbant de 1 1/8".
- Un côté est doté d'un chemin de câbles à la base, l'autre côté est entièrement recouvert de tissu.
- Cote acoustique de 0,70 NRC et 25 STC.
- OPT* = Laminé ou panneau blanc.
- L'option sans alvéoles défonçables pour la canalisation est offerte sans frais additionnels. Veuillez choisir l'option des canalisations intérieures et extérieures.
- Il faut spécifier un cavalier en maille BE8JM19 aux coins à 90 degrés.

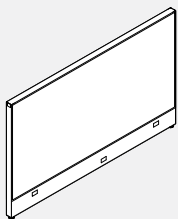
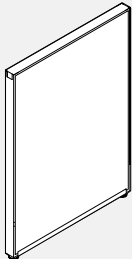

72" de largeur

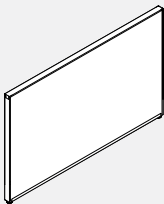

PRODUIT CODE	PRIX			TAILLE/ POUCES			POIDS		VOLUME
	GR1	GR2	OPT*	H	L	P	LB	PP ³	
BPX3MAH3418	371	392	415	34	18	2.61	11	1.34	
BPX3MAH3424	411	433	455	34	24	2.61	12	1.74	
BPX3MAH3430	452	475	495	34	30	2.61	13	2.14	
BPX3MAH3436	491	537	580	34	36	2.61	15	2.54	
BPX3MAH3442	537	578	623	34	42	2.61	16	2.94	
BPX3MAH3448	577	619	661	34	48	2.61	18	3.34	
BPX3MAH3454	621	660	709	34	54	2.61	20	3.74	
BPX3MAH3460	658	699	747	34	60	2.61	22	4.14	
BPX3MAH3466	697	757	823	34	66	2.61	26	4.61	
BPX3MAH3472	737	796	-	34	72	2.61	30	5.08	
BPX3MAH4218	398	426	456	42	18	2.61	12	1.78	
BPX3MAH4224	442	472	501	42	24	2.61	13	2.32	
BPX3MAH4230	485	514	544	42	30	2.61	15	2.85	
BPX3MAH4236	527	584	645	42	36	2.61	17	3.39	
BPX3MAH4242	574	630	691	42	42	2.61	19	3.92	
BPX3MAH4248	619	676	736	42	48	2.61	21	4.46	
BPX3MAH4254	660	720	780	42	54	2.61	23	4.99	
BPX3MAH4260	701	759	820	42	60	2.61	25	5.53	
BPX3MAH4266	774	888	1012	42	66	2.61	29	6.15	
BPX3MAH4272	840	956	-	42	72	2.61	34	6.77	
BPX3MAH5018	512	552	600	50	18	2.61	13	2.11	
BPX3MAH5024	565	607	653	50	24	2.61	15	2.74	
BPX3MAH5030	621	660	709	50	30	2.61	17	3.37	
BPX3MAH5036	671	755	849	50	36	2.61	20	4.00	
BPX3MAH5042	724	811	901	50	42	2.61	23	4.63	
BPX3MAH5048	779	863	955	50	48	2.61	24	5.27	
BPX3MAH5054	830	916	1006	50	54	2.61	25	5.90	
BPX3MAH5060	885	970	1062	50	60	2.61	27	6.53	
BPX3MAH5066	958	1073	1198	50	66	2.61	33	7.27	
BPX3MAH5072	1029	1146	-	50	72	2.61	40	8.00	
BPX3MAH5418	535	575	621	54	18	2.61	14	2.41	
BPX3MAH5424	586	629	673	54	24	2.61	16	3.18	
BPX3MAH5430	643	686	727	54	30	2.61	19	3.91	
BPX3MAH5436	694	780	870	54	36	2.61	22	4.60	
BPX3MAH5442	751	835	928	54	42	2.61	25	5.31	
BPX3MAH5448	804	888	982	54	48	2.61	26	5.97	
BPX3MAH5454	857	942	1034	54	54	2.61	27	7.29	
BPX3MAH5460	913	997	1089	54	60	2.61	30	7.54	
BPX3MAH6618	596	668	745	66	18	2.61	14	2.76	
BPX3MAH6624	656	725	802	66	24	2.61	17	3.58	
BPX3MAH6630	711	780	854	66	30	2.61	20	4.41	
BPX3MAH6636	766	882	1000	66	36	2.61	24	5.23	
BPX3MAH6642	826	938	1061	66	42	2.61	26	6.06	
BPX3MAH6648	883	996	1117	66	48	2.61	28	6.89	
BPX3MAH6654	937	1052	1171	66	54	2.61	30	7.71	
BPX3MAH6660	996	1108	1231	66	60	2.61	32	8.54	

BPX3MV • Panneau acoustique monolithique avec chemin de câbles vertical

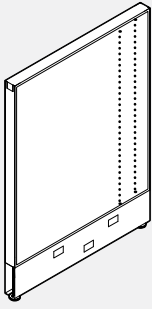

- Assure la confidentialité sur les plans visuel et acoustique en plus de permettre le passage des câbles verticaux du conjoint intégré à la canalisation inférieure à l'intérieur du panneau.
- Cloison centrale au-dessus de la canalisation et recouvrant chaque côté au moyen d'un panneau minéral absorbant de 1 1/8".
- Cote acoustique de 0,70 NRC et 25 STC.
- Comprend un chemin de câbles vertical intégré.
- OPT* = Laminé ou panneau blanc.
- L'option sans alvéoles défonçables pour la canalisation est offerte sans frais additionnels. Veuillez choisir l'option des canalisations intérieures et extérieures.

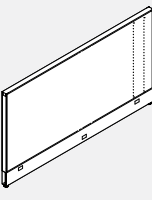

72" de largeur

PRODUIT CODE	PRIX			TAILLE/ POUCES			POIDS LB	VOLUME PP ³
	GR1	GR2	OPT*	H	L	P		
BPX3MV3430	486	509	534	34	30	2.61	15	2.139
BPX3MV3436	527	570	614	34	36	2.61	17	2.540
BPX3MV3442	569	610	656	34	42	2.61	18	2.941
BPX3MV3448	610	654	697	34	48	2.61	20	3.342
BPX3MV3454	654	694	741	34	54	2.61	22	3.743
BPX3MV3460	692	734	780	34	60	2.61	24	4.144
BPX3MV3466	783	842	907	34	66	2.61	29	4.612
BPX3MV3472	785	845	-	34	72	2.61	34	5.080
BPX3MV4230	535	562	591	42	30	2.61	17	2.852
BPX3MV4236	574	630	691	42	36	2.61	19	3.387
BPX3MV4242	622	680	740	42	42	2.61	21	3.921
BPX3MV4248	660	720	780	42	48	2.61	23	4.456
BPX3MV4254	707	762	824	42	54	2.61	25	4.991
BPX3MV4260	749	806	867	42	60	2.61	27	5.525
BPX3MV4266	827	943	1066	42	66	2.61	32	6.148
BPX3MV4272	898	1017	-	42	72	2.61	38	6.770
BPX3MV5030	672	715	759	50	30	2.61	19	3.370
BPX3MV5036	727	814	907	50	36	2.61	22	4.002
BPX3MV5042	780	864	956	50	42	2.61	25	4.634
BPX3MV5048	835	920	1012	50	48	2.61	26	5.266
BPX3MV5054	886	971	1063	50	54	2.61	27	5.898
BPX3MV5060	942	1027	1119	50	60	2.61	29	6.530
BPX3MV5066	1026	1142	1265	50	66	2.61	35	7.265
BPX3MV5072	1108	1225	-	50	72	2.61	40	8.000
BPX3MV5430	701	746	790	54	30	2.61	19	3.907
BPX3MV5436	758	843	935	54	36	2.61	22	4.602
BPX3MV5442	812	895	987	54	42	2.61	25	5.306
BPX3MV5448	867	952	1043	54	48	2.61	26	5.966
BPX3MV5454	920	1003	1095	54	54	2.61	27	7.287
BPX3MV5460	975	1061	1153	54	60	2.61	30	7.539
BPX3MV6630	791	863	937	66	30	2.61	22	4.407
BPX3MV6636	845	958	1079	66	36	2.61	26	5.234
BPX3MV6642	905	1018	1139	66	42	2.61	28	6.060
BPX3MV6648	960	1073	1196	66	48	2.61	30	6.887
BPX3MV6654	1017	1129	1250	66	54	2.61	32	7.713
BPX3MV6660	1073	1187	1306	66	60	2.61	34	8.539

BPX3MG • Panneau vitré monolithique

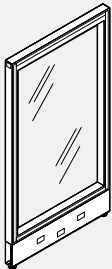

- Le vitrage pleine hauteur assure la visibilité.
- Le vitrage est remplaçable sur place. Norme en matière de verre transparent trempé.
- Vitrage standard sur un côté.
- L'option sans alvéoles défonçables pour la canalisation est offerte sans frais additionnels. Veuillez choisir l'option des canalisations intérieures et extérieures.

PRODUIT CODE	PRIX		TAILLE/ POUCES			POIDS LB	VOLUME PP ³
	CLR	FRST	H	L	P		
BPX3MG5024	898	1080	50	24	2.61	25	2.738
BPX3MG5030	1142	1369	50	30	2.61	29	3.370
BPX3MG5036	1209	1450	50	36	2.61	33	4.002
BPX3MG5042	1276	1533	50	42	2.61	36	4.634
BPX3MG5048	1344	1611	50	48	2.61	41	5.266
BPX3MG5424	958	1148	54	24	2.61	29	3.138
BPX3MG5430	1160	1394	54	30	2.61	34	3.807
BPX3MG5436	1236	1483	54	36	2.61	38	4.602
BPX3MG5442	1310	1573	54	42	2.61	43	5.334
BPX3MG5448	1383	1661	54	48	2.61	48	6.066
BPX3MG6624	1121	1345	66	24	2.61	33	3.581
BPX3MG6630	1216	1460	66	30	2.61	39	4.407
BPX3MG6636	1318	1581	66	36	2.61	44	5.234
BPX3MG6642	1411	1694	66	42	2.61	49	6.060
BPX3MG6648	1506	1809	66	48	2.61	54	6.887

BPX3PT • Panneau de passage - Base de tissu

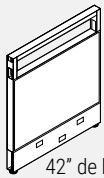

42" de hauteur

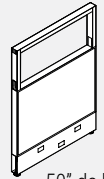

50" de hauteur

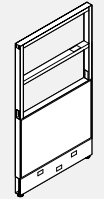

66" de hauteur

- L'ouverture permet de choisir une des hauteurs de bureau précédentes.
- Base de tissu solide mesurant jusqu'à 34".
- Ouverture unique de 8" au-dessus de 34" pour les panneaux d'une hauteur de 42".
- Ouverture unique de 16" au-dessus de 34" pour les panneaux d'une hauteur de 50".
- Deux ouvertures individuelles de 16" au-dessus de 34" pour les panneaux d'une hauteur de 66".
- Gestion des câbles horizontaux à une hauteur de 34".
- OPT* = Laminé ou panneau blanc.
- L'option sans alvéoles défonçables pour la canalisation est offerte sans frais additionnels. Veuillez choisir l'option des canalisations intérieures et / ou extérieures.

PRODUIT CODE	PRIX			TAILLE/ POUCES			POIDS LB	VOLUME PP ³
	GR1	GR2	OPT*	H	L	P		
BPX3PT4218	380	409	441	42	18	2.61	14	1.689
BPX3PT4224	431	457	488	42	24	2.61	16	2.233
BPX3PT4230	476	505	537	42	30	2.61	17	2.792
BPX3PT4236	520	548	580	42	36	2.61	19	3.351
BPX3PT4242	567	593	626	42	42	2.61	21	3.908
BPX3PT4248	614	644	676	42	48	2.61	23	4.466
BPX3PT4254	659	689	721	42	54	2.61	26	5.025
BPX3PT4260	705	733	763	42	60	2.61	27	5.592
BPX3PT4266	752	812	877	42	66	2.61	32	6.148
BPX3PT4272	801	860	-	42	72	2.61	38	6.700
BPX3PT5018	380	409	441	50	18	2.61	15	2.106
BPX3PT5024	431	457	488	50	24	2.61	17	2.738
BPX3PT5030	476	505	537	50	30	2.61	18	3.370
BPX3PT5036	520	548	580	50	36	2.61	20	4.002
BPX3PT5042	567	593	626	50	42	2.61	22	4.634
BPX3PT5048	614	644	676	50	48	2.61	24	5.266
BPX3PT5054	659	689	721	50	54	2.61	27	5.898
BPX3PT5060	705	733	763	50	60	2.61	29	6.530
BPX3PT5066	752	812	877	50	66	2.61	34	7.265
BPX3PT5072	801	860	-	50	72	2.61	40	8.000
BPX3PT6618	475	505	536	66	18	2.61	19	2.755
BPX3PT6624	527	557	589	66	24	2.61	21	3.581
BPX3PT6630	586	615	647	66	30	2.61	23	4.407
BPX3PT6636	638	668	697	66	36	2.61	25	5.234
BPX3PT6642	694	724	755	66	42	2.61	27	6.060
BPX3PT6648	754	784	814	66	48	2.61	30	6.887
BPX3PT6654	805	835	865	66	54	2.61	33	7.713
BPX3PT6660	863	893	922	66	60	2.61	36	8.539

BPX3PTH • Panneau de passage avec chemin - Base de tissu

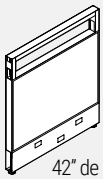

42" de hauteur

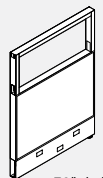
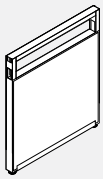

50" de hauteur

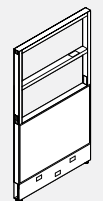
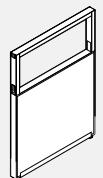

66" de hauteur

- L'ouverture permet de choisir une des hauteurs de bureau précédentes.
- Base de tissu solide mesurant jusqu'à 34".
- Ouverture unique de 8" au-dessus de 34" pour les panneaux d'une hauteur de 42".
- Ouverture unique de 16" au-dessus de 34" pour les panneaux d'une hauteur de 50".
- Deux ouvertures individuelles de 16" au-dessus de 34" pour les panneaux d'une hauteur de 66".
- Un côté est doté d'un chemin de câbles à la base, l'autre côté est entièrement recouvert de tissu.
- Gestion des câbles horizontaux à une hauteur de 34".
- Il faut spécifier un cavalier en maille BE8JM19 aux coins à 90 degrés.
- OPT* = Laminé ou panneau blanc.
- L'option sans alvéoles défonçables pour la canalisation est offerte sans frais additionnels. Veuillez choisir l'option des canalisations intérieures et extérieures.

PRODUIT CODE	PRIX			TAILLE/ POUCES			POIDS LB	VOLUME PP ³
	GR1	GR2	OPT*	H	L	P		
BPX3PTH4218	380	409	441	42	18	2.61	14	1.69
BPX3PTH4224	431	457	488	42	24	2.61	16	2.23
BPX3PTH4230	476	505	537	42	30	2.61	17	2.79
BPX3PTH4236	520	548	580	42	36	2.61	19	3.35
BPX3PTH4242	567	593	626	42	42	2.61	21	3.91
BPX3PTH4248	614	644	676	42	48	2.61	23	4.47
BPX3PTH4254	659	689	721	42	54	2.61	26	5.03
BPX3PTH4260	705	733	763	42	60	2.61	27	5.59
BPX3PTH4266	752	812	877	42	66	2.61	32	6.15
BPX3PTH4272	801	860	-	42	72	2.61	38	6.70
BPX3PTH5018	380	409	441	50	18	2.61	15	2.11
BPX3PTH5024	431	457	488	50	24	2.61	17	2.74
BPX3PTH5030	476	505	537	50	30	2.61	18	3.37
BPX3PTH5036	520	548	580	50	36	2.61	20	4.00
BPX3PTH5042	567	593	626	50	42	2.61	22	4.63
BPX3PTH5048	614	644	676	50	48	2.61	24	5.27
BPX3PTH5054	659	689	721	50	54	2.61	27	5.90
BPX3PTH5060	705	733	763	50	60	2.61	29	6.53
BPX3PTH5066	752	812	877	50	66	2.61	34	7.27
BPX3PTH5072	801	860	-	50	72	2.61	40	8.00
BPX3PTH6618	475	505	536	66	18	2.61	19	2.76
BPX3PTH6624	527	557	589	66	24	2.61	21	3.58
BPX3PTH6630	586	615	647	66	30	2.61	23	4.41
BPX3PTH6636	638	668	697	66	36	2.61	25	5.23
BPX3PTH6642	694	724	755	66	42	2.61	27	6.06
BPX3PTH6648	754	784	814	66	48	2.61	30	6.89
BPX3PTH6654	805	835	865	66	54	2.61	33	7.71
BPX3PTH6660	863	893	922	66	60	2.61	36	8.54

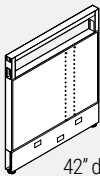
BPX3PV • Panneau de passage avec chemin de câbles vertical

42" de hauteur

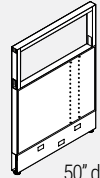

50" de hauteur

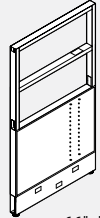

66" de hauteur

- L'ouverture permet de choisir une des hauteurs de bureau précédentes. Le chemin de câbles vertical permet le passage des câbles entre le conduit intégré et la canalisation inférieure à l'intérieur du panneau.

- Base de tissu solide mesurant jusqu'à 34".
- Ouverture unique de 8" au-dessus de 34" pour les panneaux d'une hauteur de 42".
- Ouverture unique de 16" au-dessus de 34" pour les panneaux d'une hauteur de 50".
- Deux ouvertures individuelles de 16" au-dessus de 34" pour les panneaux d'une hauteur de 66".
- Comprend un chemin de câbles vertical intégré.
- Gestion des câbles horizontaux à une hauteur de 34".
- OPT* = Laminé ou panneau blanc.
- L'option sans alvéoles défonçables pour la canalisation est offerte sans frais additionnels. Veuillez choisir l'option de canalisations intérieures et/ou extérieures.

PRODUIT CODE	PRIX			TAILLE/ POUCES			POIDS LB	VOLUME PF
	GR 1	GR 2	OPT*	H	L	P		
BPX3PV4230	520	548	580	42	30	2.61	19	2.792
BPX3PV4236	567	593	626	42	36	2.61	21	3.351
BPX3PV4242	614	644	676	42	42	2.61	23	3.908
BPX3PV4248	659	689	721	42	48	2.61	23	4.466
BPX3PV4254	705	733	763	42	54	2.61	28	5.025
BPX3PV4260	755	784	816	42	60	2.61	30	5.592
BPX3PV4266	792	852	917	42	66	2.61	36	6.148
BPX3PV4272	830	891	-	42	72	2.61	42	6.700
BPX3PV5030	520	548	580	50	30	2.61	20	3.370
BPX3PV5036	567	593	626	50	36	2.61	22	4.002
BPX3PV5042	614	644	676	50	42	2.61	24	4.634
BPX3PV5048	659	689	721	50	48	2.61	26	5.266
BPX3PV5054	705	733	763	50	54	2.61	29	5.898
BPX3PV5060	755	784	816	50	60	2.61	31	6.530
BPX3PV5066	792	852	917	50	66	2.61	37	7.265
BPX3PV5072	830	891	-	50	72	2.61	44	8.000
BPX3PV6630	630	659	691	66	30	2.61	25	4.407
BPX3PV6636	688	718	748	66	36	2.61	27	5.234
BPX3PV6642	741	773	801	66	42	2.61	29	6.060
BPX3PV6648	797	827	857	66	48	2.61	32	6.887
BPX3PV6654	852	883	913	66	54	2.61	35	7.713
BPX3PV6660	908	937	969	66	60	2.61	38	8.539

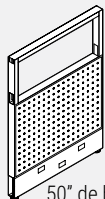
BPX3PF • Panneau de passage - Base à circulation d'air

50" de hauteur

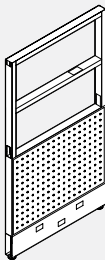

66" de hauteur

- Permet à l'air de circuler librement au bas du panneau.
- Base de métal perforée à paroi double jusqu'à 34".
- Ouverture unique de 16" au-dessus de 34" pour les panneaux d'une hauteur de 50".
- Deux ouvertures individuelles de 16" au-dessus de 34" pour les panneaux d'une hauteur de 66".
- Gestion des câbles horizontaux à une hauteur de 34".
- L'option sans alvéoles défonçables pour la canalisation est offerte sans frais additionnels. Veuillez choisir l'option des canalisations intérieures et / ou extérieures.

PRODUIT CODE	PRIX			TAILLE/ POUCES			POIDS LB	VOLUME PF
	GR 1	GR 2	OPT*	H	L	P		
BPX3PF5018	536	567	605	50	18	2.61	17	2.106
BPX3PF5024	605	636	673	50	24	2.61	18	2.738
BPX3PF5030	673	705	749	50	30	2.61	20	3.370
BPX3PF5036	749	782	824	50	36	2.61	22	4.002
BPX3PF5042	824	858	895	50	42	2.61	23	4.634
BPX3PF5048	895	930	969	50	48	2.61	26	5.266
BPX3PF5054	969	1005	1038	50	54	2.61	28	5.898
BPX3PF5060	1038	1075	1129	50	60	2.61	31	6.530
BPX3PF6618	625	659	705	66	18	2.61	21	2.755
BPX3PF6624	705	741	791	66	24	2.61	23	3.581
BPX3PF6630	791	827	874	66	30	2.61	25	4.407
BPX3PF6636	874	911	960	66	36	2.61	27	5.234
BPX3PF6642	960	1000	1045	66	42	2.61	29	6.060
BPX3PF6648	1045	1091	1129	66	48	2.61	32	6.887
BPX3PF6654	1129	1177	1212	66	54	2.61	35	7.713
BPX3PF6660	1212	1261	1300	66	60	2.61	37	8.539

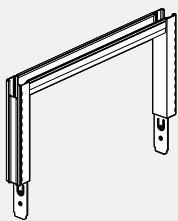
BPX3OP • Cadre de panneau de recouvrement

- Se fixe au haut de tout panneau Boulevard System 3 afin de créer un mur reliant le plancher au plafond.
- Il est possible de fixer n'importe quel carreau d'un côté ou de l'autre pour fermer le cadre.
- Deux montants verticaux avec fente à une ou l'autre des extrémités glissent à l'intérieur des extrusions verticales dans le panneau de base.
- Expédié sans les garnitures horizontales et verticales. La garniture horizontale du panneau de base sera utilisée.
- Les ouvertures dans les canaux horizontaux permettent d'insérer le câble vertical entre le conduit intégré et derrière les carreaux du couvercle.
- Le panneau de recouvrement Boulevard System 3 n'est pas compatible avec les panneaux Boulevard 1.
- La capacité d'accrochage ne doivent pas dépasser 66 po de hauteur ou être associées à des carreaux de verre.

PRODUIT CODE	PRIX			TAILLE/ POUCES			POIDS LB	VOLUME PF
	GR 1	GR 2	OPT*	H	L	P		
BPX3OP0818	93	102	109	8	18	2.61	3	0.383
BPX3OP0824	102	111	117	8	24	2.61	4	0.438
BPX3OP0830	109	118	124	8	30	2.61	4	0.656
BPX3OP0836	117	126	131	8	36	2.61	4	0.712
BPX3OP0842	131	140	146	8	42	2.61	5	0.875
BPX3OP0848	138	147	153	8	48	2.61	5	0.930
BPX3OP0854	146	155	161	8	54	2.61	6	1.040
BPX3OP0860	156	165	171	8	60	2.61	6	1.204
BPX3OP0866	173	182	188	8	66	2.61	7	1.310
BPX3OP0872	192	201	207	8	72	2.61	8	1.420
BPX3OP1618	93	102	109	16	18	2.61	4	0.638
BPX3OP1624	102	111	117	16	24	2.61	5	0.730
BPX3OP1630	109	118	124	16	30	2.61	5	1.094
BPX3OP1636	117	126	131	16	36	2.61	5	1.186
BPX3OP1642	131	140	146	16	42	2.61	6	1.459
BPX3OP1648	138	147	153	16	48	2.61	6	1.550
BPX3OP1654	146	155	161	16	54	2.61	7	1.733
BPX3OP1660	156	165	171	16	60	2.61	7	2.006
BPX3OP1666	173	182	188	16	66	2.61	9	2.165
BPX3OP1672	192	201	207	16	72	2.61	10	2.370

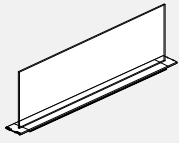
BP3PBEG • Ensemble intégré verre et garniture supérieure

- Le kit de verre intégré et de garniture supérieure se fixe sur le dessus des panneaux pour ajouter de l'intimité ou diviser l'espace.
- Le kit de garniture supérieure en verre intégré se compose du canal en aluminium extrudé, des couvercles d'extrémité de canal moulés sous pression, de la cloison en verre, du joint et du matériel nécessaire pour fixer la garniture au canal horizontal du panneau.
- Préciser un fini métallique peint de série.
- Verre trempé transparent de série.

PRODUIT CODE	PRIX CLR	FRST	TAILLE/ POUCES			POIDS LB	VOLUME PF
			H	L	P		
BP3PBEG0824	129	213	8	24	2.61	9.42	0.29
BP3PBEG0830	137	220	8	30	2.61	11.79	0.36
BP3PBEG0836	144	229	8	36	2.61	14.15	0.44
BP3PBEG0842	152	237	8	42	2.61	16.52	0.51
BP3PBEG0848	168	262	8	48	2.61	18.88	0.58
BP3PBEG0854	186	291	8	54	2.61	19.52	0.65
BP3PBEG0860	204	320	8	60	2.61	20.58	0.73
BP3PBEG0866	221	350	8	66	2.61	21.55	0.80
BP3PBEG0872	245	385	8	72	2.61	23.62	0.87
BP3PBEG1624	134	218	16	24	2.61	9.89	0.58
BP3PBEG1630	165	264	16	30	2.61	12.38	0.73
BP3PBEG1636	184	311	16	36	2.61	14.86	0.87
BP3PBEG1642	210	357	16	42	2.61	17.35	1.02
BP3PBEG1648	236	404	16	48	2.61	19.82	1.16
BP3PBEG1654	261	425	16	54	2.61	21.25	1.31
BP3PBEG1660	286	496	16	60	2.61	23.62	1.45
BP3PBEG1666	312	543	16	66	2.61	25.98	1.60
BP3PBEG1672	343	595	16	72	2.61	28.35	1.74

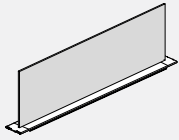
BP3PBEF • Ensemble intégré feutre PET et garniture supérieure

- Le feutre PET intégré et le kit de garniture supérieure se fixent sur le dessus des panneaux pour ajouter de l'intimité ou diviser l'espace.
- Le kit de garniture supérieure en feutre PET intégré se compose du canal en aluminium extrudé, des couvercles d'extrémité de canal moulés sous pression, de la cloison en feutre PET et du matériel nécessaire pour fixer la garniture au canal horizontal des panneaux.
- Préciser un fini métallique peint de série.
- Le feutre PET de 9 mm est punaisable. Préciser une teinte de série.

PRODUIT CODE	PRIX	FRST	TAILLE/ POUCES			POIDS LB	VOLUME PF
			H	L	P		
BP3PBEF0824	63		8	24	2.61	1.32	0.29
BP3PBEF0830	66		8	30	2.61	1.65	0.36
BP3PBEF0836	88		8	36	2.61	1.99	0.44
BP3PBEF0842	92		8	42	2.61	2.32	0.51
BP3PBEF0848	165		8	48	2.61	2.65	0.58
BP3PBEF0854	169		8	54	2.61	2.98	0.65
BP3PBEF0860	172		8	60	2.61	3.32	0.73
BP3PBEF0866	176		8	66	2.61	3.65	0.80
BP3PBEF0872	185		8	72	2.61	3.98	0.87
BP3PBEF1624	63		16	24	2.61	1.83	0.58
BP3PBEF1630	66		16	30	2.61	2.30	0.73
BP3PBEF1636	88		16	36	2.61	2.76	0.87
BP3PBEF1642	92		16	42	2.61	3.22	1.02
BP3PBEF1648	165		16	48	2.61	3.68	1.16
BP3PBEF1654	169		16	54	2.61	4.14	1.31
BP3PBEF1660	172		16	60	2.61	4.61	1.45
BP3PBEF1666	176		16	66	2.61	5.07	1.60
BP3PBEF1672	185		16	72	2.61	5.53	1.74

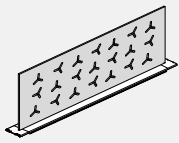
BP3PBEFP • Ensemble intégré feutre PET perforé et garniture supérieure

- Kit de feutre PET perforé intégré et de garniture supérieure se fixe sur le dessus des panneaux pour ajouter de l'intimité ou diviser l'espace.
- Le kit de garniture supérieure en feutre PET perforé intégré se compose du canal en aluminium extrudé, des couvercles d'extrémité de canal moulés sous pression, de la cloison en feutre PET perforé et du matériel nécessaire pour fixer la garniture au canal horizontal des panneaux.
- Préciser un fini métallique peint de série..
- Le feutre PET de 9 mm est punaisable. Préciser une teinte de série.

PRODUIT CODE	PRIX	FRST	TAILLE/ POUCES			POIDS LB	VOLUME PF
			H	L	P		
BP3PBEFP0824	126		8	24	2.61	1.32	0.29
BP3PBEFP0830	133		8	30	2.61	1.65	0.36
BP3PBEFP0836	175		8	36	2.61	1.99	0.44
BP3PBEFP0842	182		8	42	2.61	2.32	0.51
BP3PBEFP0848	330		8	48	2.61	2.65	0.58
BP3PBEFP0854	337		8	54	2.61	2.98	0.65
BP3PBEFP0860	345		8	60	2.61	3.32	0.73
BP3PBEFP0866	352		8	66	2.61	3.65	0.80
BP3PBEFP0872	371		8	72	2.61	3.98	0.87
BP3PBEFP1624	126		16	24	2.61	1.83	0.58
BP3PBEFP1630	133		16	30	2.61	2.30	0.73
BP3PBEFP1636	175		16	36	2.61	2.76	0.87
BP3PBEFP1642	182		16	42	2.61	3.22	1.02
BP3PBEFP1648	330		16	48	2.61	3.68	1.16
BP3PBEFP1654	337		16	54	2.61	4.14	1.31
BP3PBEFP1660	345		16	60	2.61	4.61	1.45
BP3PBEFP1666	352		16	66	2.61	5.07	1.60
BP3PBEFP1672	371		16	72	2.61	5.53	1.74

BP3DS • Panneau de porte pleine

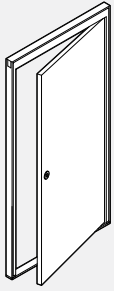

- Cadre d'aluminium avec porte laminée à haute pression.
- Porte avec centre creux d'une épaisseur de 1 3/8".
- Dimensions réelles de la porte :
79.9" sur 32 1/2" dans un cadre de 82" sur 36"
79.9" sur 38 1/2" dans un cadre de 82" sur 42"
- Le panneau de porte d'une largeur de 42" permet l'accès aux fauteuils roulants.
- Ce panneau ne peut être suspendu.
- Ouverture sur 180 degrés.
- Préciser si on doit installer un bouton de porte (DL01) ou un levier de porte (DL02).
- Verrou standard.
- Il est possible de modifier la manualité sur place.
- Veuillez préciser si la porte est fixée à droite (R) ou à gauche (L).
- Comprend un conduit intégré horizontal.

PRODUIT CODE	PRIX HP	TAILLE/ POUCES			POIDS LB	VOLUME PP ³
		H	L	P		
BP3DS8236R	2331	82	36	2.61	61	6.465
BP3DS8242R	2539	82	42	2.61	68	7.486
BP3DS8236L	2331	82	36	2.61	61	6.465
BP3DS8242L	2539	82	42	2.61	68	7.486

Sens de suspension de la porte

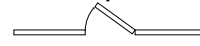

Côté droit illustré

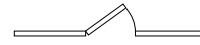

Côté gauche illustré

Poignées de porte en option

- Bouton de porte - DL01
- Verrou standard.
-
- Levier de porte - DL02 (par défaut)
- Verrou standard.
- Le levier est conforme à tous les codes pour norme accessibilité.



BP3DH • Panneau de porte à demi vitrée

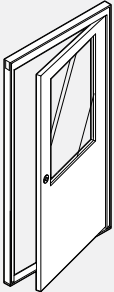

- Cadre d'aluminium avec porte et fenêtre laminées à haute pression.
- Porte avec centre creux d'une épaisseur de 1 3/8".
- Dimensions réelles de la porte :
79.9" sur 32 1/2" dans un cadre de 82" sur 36"
79.9" sur 38 1/2" dans un cadre de 82" sur 42"
- Le panneau de porte d'une largeur de 42" permet l'accès aux fauteuils roulants.
- Ce panneau ne peut être suspendu.
- Ouverture sur 180 degrés.
- Préciser si on doit installer un bouton de porte (DL01) ou un levier de porte (DL02).
- Verrou standard.
- Il est possible de modifier la manualité sur place.
- Veuillez préciser si la porte est fixée à droite (R) ou à gauche (L).
- Pour le verre trempé, inscrire les lettres « TG » à la fin du code de produit et ajouter un supplément de 149 \$ pour les portes d'une largeur de 36" et de 189 \$ pour les portes d'une largeur de 42".
- Comprend un conduit intégré horizontal.

PRODUIT CODE	PRIX HP	TAILLE/ POUCES			POIDS LB	VOLUME PP ³
		H	L	P		
BP3DH8236R	2891	82	36	2.61	53	6.465
BP3DH8242R	3160	82	42	2.61	59	7.486
BP3DH8236L	2891	82	36	2.61	53	6.465
BP3DH8242L	3160	82	42	2.61	59	7.486

Sens de suspension de la porte

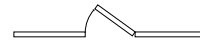

Côté droit illustré

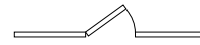

Côté gauche illustré

Poignées de porte en option

- Bouton de porte - DL01
- Verrou standard.
-
- Levier de porte - DL02 (par défaut)
- Verrou standard.
- Le levier est conforme à tous les codes pour norme accessibilité.



BP3DG • Panneau de porte entièrement vitrée

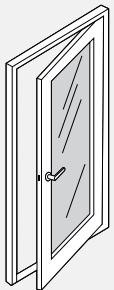

- Cadre d'aluminium avec porte et fenêtre laminées à haute pression.
- Porte avec centre creux d'une épaisseur de 1 3/8".
- Dimensions réelles de la porte :
79.9" sur 32 1/2" dans un cadre de 82" sur 36"
79.9" sur 38 1/2" dans un cadre de 82" sur 42"
- Le panneau de porte d'une largeur de 42" permet l'accès aux fauteuils roulants.
- Ce panneau ne peut être suspendu.
- Ouverture sur 180 degrés.
- Préciser si on doit installer un bouton de porte (DL01) ou un levier de porte (DL02).
- Verrou standard.
- Il est possible de modifier la manualité sur place.
- Veuillez préciser si la porte est fixée à droite (R) ou à gauche (L).
- Pour le verre trempé, inscrire les lettres « TG » à la fin du code de produit et ajouter un supplément de 302 \$ pour les portes d'une largeur de 36" et de 376 \$ pour les portes d'une largeur de 42".
- Comprend un conduit intégré horizontal.
- Le cadre laminé présente une épaisseur de 5" sur les côtés et de 4" au niveau des parties supérieure et inférieure.

PRODUIT CODE	PRIX HP	TAILLE/ POUCES			POIDS LB	VOLUME PP ³
		H	L	P		
BP3DG8236R	3324	82	36	2.61	53	6.465
BP3DG8242R	3637	82	42	2.61	59	7.486
BP3DG8236L	3324	82	36	2.61	53	6.465
BP3DG8242L	3637	82	42	2.61	59	7.486

Sens de suspension de la porte

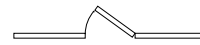

Côté droit illustré



Côté gauche illustré

Poignées de porte en option

- Bouton de porte - DL01
- Verrou standard.
-
- Levier de porte - DL02 (par défaut)
- Verrou standard.
- Le levier est conforme à tous les codes pour norme accessibilité.

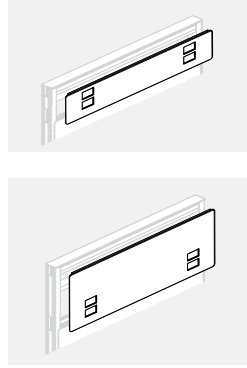

BPX3NET • Carreau de face amovible - Ensemble de carreaux électriques

- Se fixe à une ouverture de 8" ou 16" dans un panneau de passage.

• Carreau recouvert de tissu avec alvéole défonçable pour câbles d'alimentation et de données. (Obturbateurs de données/communication non compris)

• Les carreaux d'une largeur de 24" présentent une ouverture pour prise double et une ouverture pour câbles de données/communication. Les carreaux d'une largeur de 30" et plus présentent deux ouvertures pour prise double et deux ouvertures pour câbles de données/communication.

• Facilement interchangeable sur place.

• Donne accès aux câbles électriques et de données à l'endroit requis.

• Veuillez commander la trousse électrique pour carreau séparément.

• Les prises doubles et les couvercles doivent être commandés séparément.

• Pour obtenir des prises de courant des deux côtés du panneau, veuillez commander deux carreaux électriques par panneau. Pour obtenir des prises de courant d'un seul côté, veuillez commander un carreau électrique et un carreau de tissu pour le côté opposé.

• OPT* = Laminé ou panneau blanc.

• S'utilise sur les panneaux fabriqués après le 1er novembre 2014.

PRODUIT CODE	PRIX			TAILLE/ POUCES			POIDS LB	VOLUME PI ³
	GR1	GR2	OPT*	H	L	P		
BPX3NET0824	197	210	225	8	24	0.125	2.0	0.170
BPX3NET0830	221	236	249	8	30	0.125	2.5	0.200
BPX3NET0836	247	262	276	8	36	0.125	2.5	0.250
BPX3NET0842	259	270	284	8	42	0.125	2.5	0.292
BPX3NET0848	263	276	291	8	48	0.125	3.0	0.333
BPX3NET0854	274	286	303	8	54	0.125	3.0	0.375
BPX3NET0860	280	295	309	8	60	0.125	4.5	0.417
BPX3NET0866	312	371	435	8	66	0.125	4.7	0.475
BPX3NET0872	343	405	-	8	72	0.125	5.0	0.500
BPX3NET1624	197	210	225	16	24	0.125	2.5	3.400
BPX3NET1630	221	236	249	16	30	0.125	3.0	0.416
BPX3NET1636	247	262	276	16	36	0.125	3.0	0.500
BPX3NET1642	259	270	284	16	42	0.125	3.0	0.583
BPX3NET1648	263	276	291	16	48	0.125	4.0	0.666
BPX3NET1654	274	286	303	16	54	0.125	4.0	0.750
BPX3NET1660	280	295	309	16	60	0.125	5.0	0.833
BPX3NET1666	312	371	435	16	66	0.125	5.5	0.911
BPX3NET1672	343	405	-	16	72	0.125	6.0	1.000

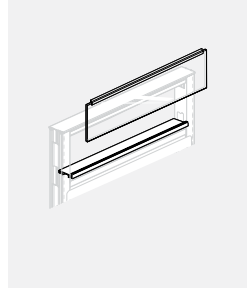
BP3GT • Carreau de face amovible - Vitré

- Se fixe à toute ouverture dans un panneau de passage.

• Le vitrage d'une hauteur de 8" ou 16" procure un accès visuel et favorise le passage de la lumière.

• Facilement interchangeable sur place.

• Commander un carreau vitré pour l'ouverture du panneau de la largeur correspondante.

• Verre trempé transparent standard.

PRODUIT CODE	PRIX		TAILLE/ POUCES	POIDS LB	VOLUME PI ³		
	CLR	FRST					
BP3GT0818	103	124	8	18	2.61	2.3	0.146
BP3GT0824	115	138	8	24	2.61	3.1	0.165
BP3GT0830	127	151	8	30	2.61	3.9	0.200
BP3GT0836	148	178	8	36	2.61	4.7	0.250
BP3GT0842	173	208	8	42	2.61	5.5	0.292
BP3GT0848	200	238	8	48	2.61	6.3	0.333
BP3GT0854	225	270	8	54	2.61	7.1	0.375
BP3GT0860	249	301	8	60	2.61	7.8	0.417
BP3GT0866	276	331	8	66	2.61	8.6	0.460
BP3GT0872	301	363	8	72	2.61	9.4	0.500
BP3GT1618	109	131	16	18	2.61	4.3	0.292
BP3GT1624	125	149	16	24	2.61	5.8	0.333
BP3GT1630	144	172	16	30	2.61	7.2	0.416
BP3GT1636	174	210	16	36	2.61	8.7	0.500
BP3GT1642	204	245	16	42	2.61	10.2	0.583
BP3GT1648	235	280	16	48	2.61	11.6	0.666
BP3GT1654	264	317	16	54	2.61	13.1	0.750
BP3GT1660	295	352	16	60	2.61	14.6	0.833
BP3GT1666	324	372	16	66	2.61	16.0	0.911
BP3GT1672	352	406	16	72	2.61	17.5	1.000

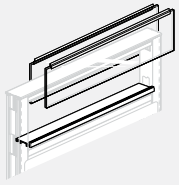
BP3DGT • Carreau de face amovible - Vitrage double

- Se fixe à toute ouverture dans un panneau de passage.
- Le vitrage d'une hauteur de 8" ou 16" procure un accès visuel et favorise le passage de la lumière.
- Facilement interchangeable sur place.
- Commander un carreau vitré double pour l'ouverture du panneau de la largeur correspondante.
- Verre trempé transparent standard.

PRODUIT CODE	PRIX		TAILLE/ POUCES			POIDS		VOLUME
	CLR	FRST	H	L	P	LB	PP	
BP3DGT0818	191	227	8	18	2.61	6.0	0.292	
BP3DGT0824	210	249	8	24	2.61	8.2	0.330	
BP3DGT0830	234	276	8	30	2.61	10.4	0.400	
BP3DGT0836	284	340	8	36	2.61	12.6	0.500	
BP3DGT0842	331	397	8	42	2.61	14.7	0.584	
BP3DGT0848	378	456	8	48	2.61	16.9	0.666	
BP3DGT0854	430	514	8	54	2.61	19.0	0.750	
BP3DGT0860	477	573	8	60	2.61	21.3	0.834	
BP3DGT0866	524	629	8	66	2.61	23.4	0.920	
BP3DGT0872	573	687	8	72	2.61	25.6	1.000	
BP3DGT1618	202	240	16	18	2.61	10.0	0.584	
BP3DGT1624	215	260	16	24	2.61	13.6	0.666	
BP3DGT1630	274	328	16	30	2.61	17.1	0.832	
BP3DGT1636	333	399	16	36	2.61	20.6	1.000	
BP3DGT1642	388	465	16	42	2.61	24.1	1.166	
BP3DGT1648	446	536	16	48	2.61	27.7	1.322	
BP3DGT1654	503	604	16	54	2.61	31.2	1.500	
BP3DGT1660	561	672	16	60	2.61	34.7	1.666	
BP3DGT1666	618	711	16	66	2.61	38.2	1.822	
BP3DGT1672	672	774	16	72	2.61	41.7	2.000	

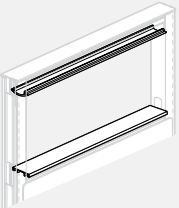
BP30T • Carreau de face amovible - Ensemble de passage ouvert

- Se fixe à toute ouverture dans un panneau de passage.
- Garnitures et coins internes compris afin de pratiquer une ouverture.
- Facilement interchangeable sur place.
- Préciser une trousse de passage pour ouverture de panneau de largeur correspondante.
- La trousse s'utilise pour les ouvertures de 8" et 16".
- Veuillez préciser la couleur du cadre du panneau.

PRODUIT CODE	PRIX	TAILLE/ POUCES			POIDS		VOLUME
		H	L	P	LB	PP	
BP30T1618	19	16	18	2.61	0.4	0.292	
BP30T1624	22	16	24	2.61	0.6	0.333	
BP30T1630	27	16	30	2.61	0.8	0.416	
BP30T1636	31	16	36	2.61	1.0	0.500	
BP30T1642	35	16	42	2.61	1.1	0.583	
BP30T1648	41	16	48	2.61	1.3	0.666	
BP30T1654	45	16	54	2.61	1.5	0.750	
BP30T1660	48	16	60	2.61	1.7	0.833	
BP30T1666	54	16	66	2.61	1.9	0.911	
BP30T1672	56	16	72	2.61	2.0	1.000	

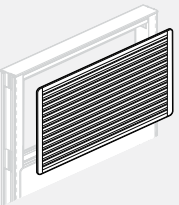
BP3AT • Carreau de face amovible - Accessoire

- Se fixe à toute ouverture dans un panneau de passage.
- Sert de support pour les accessoires.
- Facilement interchangeable sur place.
- Deux pinces pour carreau comprises.
- Préciser deux carreaux pour l'ouverture du panneau de la largeur correspondante. Il est possible de combiner les carreaux. Par exemple, un carreau de tissu d'un côté et un carreau d'accessoire du côté opposé du même panneau.
- Le carreau d'accessoire ne peut s'installer vis-à-vis un carreau électrique.

PRODUIT CODE	PRIX	TAILLE/ POUCES			POIDS		VOLUME
		H	L	P	LB	PP	
BP3AT0818	97	08	18	0.25	1.7	0.146	
BP3AT0824	115	08	24	0.25	2.3	0.167	
BP3AT0830	127	08	30	0.25	2.9	0.208	
BP3AT0836	149	08	36	0.25	3.5	0.250	
BP3AT0842	180	08	42	0.25	4.1	0.292	
BP3AT0848	211	08	48	0.25	4.7	0.333	
BP3AT0854	227	08	54	0.25	5.3	0.375	
BP3AT0860	259	08	60	0.25	5.9	0.417	
BP3AT0866	279	08	66	0.25	6.5	0.459	
BP3AT0872	303	08	72	0.25	7.0	0.500	
BP3AT1618	114	16	18	0.25	3.5	0.292	
BP3AT1624	138	16	24	0.25	4.7	0.333	
BP3AT1630	147	16	30	0.25	5.7	0.416	
BP3AT1636	178	16	36	0.25	7.0	0.500	
BP3AT1642	211	16	42	0.25	8.2	0.583	
BP3AT1648	245	16	48	0.25	9.4	0.666	
BP3AT1654	265	16	54	0.25	10.6	0.750	
BP3AT1660	304	16	60	0.25	11.9	0.833	
BP3AT1666	336	16	66	0.25	13.0	0.916	
BP3AT1672	366	16	72	0.25	14.0	1.000	

BP3FT • Carreau de face amovible - Tissu

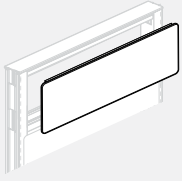

- Se fixe à toute ouverture dans un panneau de passage.
- Les pinces pour carreau sont comprises.
- Facilement interchangeable sur place.
- Préciser deux carreaux pour l'ouverture du panneau de la largeur correspondante. Il est possible de combiner les carreaux. Par exemple, un carreau de tissu d'un côté et un carreau d'accessoire du côté opposé du même panneau.
- OPT* = Laminé ou panneau blanc.

PRODUIT CODE	PRIX			TAILLE/ POUCES			POIDS LB	VOLUME PF ³
	GR1	GR2	OPT*	H	L	P		
BP3FT0818	92	100	108	8	18	0.25	1	0.146
BP3FT0824	97	106	113	8	24	0.25	1	0.165
BP3FT0830	106	117	134	8	30	0.25	2	0.200
BP3FT0836	131	144	159	8	36	0.25	2	0.250
BP3FT0842	139	151	169	8	42	0.25	2	0.292
BP3FT0848	145	159	173	8	48	0.25	3	0.333
BP3FT0854	153	169	181	8	54	0.25	3	0.375
BP3FT0860	159	172	187	8	60	0.25	4	0.417
BP3FT0866	180	239	305	8	66	0.25	4	0.460
BP3FT0872	233	307	-	8	72	0.25	4	0.500
BP3FT1618	103	110	116	16	18	0.25	2	0.292
BP3FT1624	109	115	124	16	24	0.25	2	0.333
BP3FT1630	116	132	146	16	30	0.25	3	0.416
BP3FT1636	144	157	172	16	36	0.25	3	0.500
BP3FT1642	153	169	181	16	42	0.25	3	0.583
BP3FT1648	161	174	192	16	48	0.25	4	0.666
BP3FT1654	170	181	199	16	54	0.25	4	0.750
BP3FT1660	187	247	205	16	60	0.25	5	0.833
BP3FT1666	205	264	329	16	66	0.25	5	0.920
BP3FT1672	253	336	-	16	72	0.25	6	1.000

BP3OPFA • Panneau de recouvrement en tissu

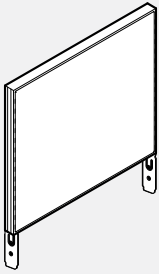

- Se fixe au haut du panneau afin de créer un mur reliant le plancher au plafond.
- Cloison centrale superposée de chaque côté avec un panneau minéral de 1 1/8".
- Aucune fente.
- La hauteur exacte doit être indiquée au moment de commander, alors qu'on doit prévoir au moins 1" d'espace libre entre le panneau supérieur et le plafond pour tenir compte des variations de hauteur du plafond et du plancher. La hauteur peut varier de 4,4" à 15,9". Veuillez préciser la hauteur exacte requise.
- Les panneaux supérieurs doivent être retenus à chaque extrémité au moyen de montants pleine hauteur, d'adaptateurs muraux, de panneaux plus hauts et/ou de garnitures verticales.
- OPT* = Laminé ou panneau blanc.
- La capacité d'accrochage ne doivent pas dépasser 66 po de hauteur ou être associées à des carreaux de verre.

PRODUIT CODE	PRIX			TAILLE/ POUCES			POIDS LB	VOLUME PF ³
	GR1	GR2	OPT*	H	L	P		
BP3OPFA18	241	259	271	16	18	2.61	8	0.730
BP3OPFA24	274	286	303	16	24	2.61	8	0.730
BP3OPFA30	313	328	342	16	30	2.61	10	0.912
BP3OPFA36	353	369	383	16	36	2.61	12	1.094
BP3OPFA42	385	399	415	16	42	2.61	12	1.094
BP3OPFA48	425	439	454	16	48	2.61	14	1.277
BP3OPFA54	465	480	494	16	54	2.61	14	1.277
BP3OPFA60	495	510	523	16	60	2.61	15	1.368

BP3OPFV • Panneau de recouvrement en tissu avec chemin de câbles vertical

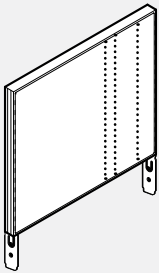

- Se fixe au haut du panneau afin de créer un mur reliant le plancher au plafond.
- Cloison centrale superposée de chaque côté avec un panneau insonorisant de 1".
- Aucune fente.
- La hauteur exacte doit être indiquée au moment de commander, alors qu'on doit prévoir au moins 1" d'espace libre entre le panneau supérieur et le plafond pour tenir compte des variations de hauteur du plafond et du plancher. La hauteur peut varier de 4,4" à 15,9". Veuillez préciser la hauteur exacte requise.
- Les panneaux doivent être munis à chaque extrémité de montants pleine hauteur, d'adaptateurs muraux, de panneaux plus élevés et/ou de moulures verticales.
- OPT* = Laminé ou panneau blanc.
- La capacité d'accrochage ne doivent pas dépasser 66 po de hauteur ou être associées à des carreaux de verre.

PRODUIT CODE	PRIX			TAILLE/ POUCES			POIDS LB	VOLUME PF ³
	GR1	GR2	OPT*	H	L	P		
BP3OPFV18	286	301	314	16	18	2.61	8	0.73
BP3OPFV24	317	331	344	16	24	2.61	8	0.73
BP3OPFV30	355	371	385	16	30	2.61	10	0.912
BP3OPFV36	398	411	426	16	36	2.61	12	1.094
BP3OPFV42	431	443	457	16	42	2.61	12	1.094
BP3OPFV48	471	483	499	16	48	2.61	14	1.277
BP3OPFV54	510	522	540	16	54	2.61	14	1.277
BP3OPFV60	540	551	568	16	60	2.61	15	1.368

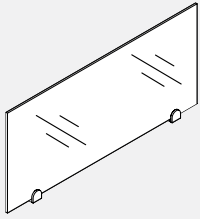
BA3PAS • Panneau de vitre avec galets ronds pour System 3

- **Le panneau supérieur en verre crée une division.**
- Le panneau supérieur en verre sans cadre repose sur le dessus du panneau System 3 au moyen des brides retenues sur la partie supérieure du panneau.
- Le verre trempé présente une hauteur de 16".
- Des formats personnalisés sont disponibles. Demandez à votre représentant du service à la clientèle.
- Pour les applications où le panneau supérieur est pris entre deux panneaux plus hauts, veuillez demander un spécial car le verre ne s'adaptera pas à cause des garnitures.

PRODUIT CODE	PRIX		TAILLE/ POUCES			POIDS		VOLUME
	CLR	FRST	H	L	P	LB	PF ³	
BA3PAS0824	204	235	8	24	1.3	4	0.22	
BA3PAS0830	229	262	8	30	1.3	5	0.30	
BA3PAS0836	241	283	8	36	1.3	6	0.37	
BA3PAS0842	262	306	8	42	1.3	7	0.43	
BA3PAS0848	281	323	8	48	1.3	8	0.48	
BA3PAS1624	218	248	16	24	1.3	8	0.44	
BA3PAS1630	241	276	16	30	1.3	10	0.59	
BA3PAS1636	260	299	16	36	1.3	12	0.73	
BA3PAS1642	276	320	16	42	1.3	14	0.85	
BA3PAS1648	281	339	16	48	1.3	16	0.96	

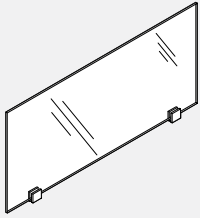
BA3PASS • Panneau de vitre avec galets carrés pour System 3

- **Le panneau supérieur en verre crée une division.**
- Le panneau supérieur en verre sans cadre repose sur le dessus du panneau System 3 au moyen des brides retenues sur la partie supérieure du panneau.
- Le verre trempé présente une hauteur de 16".
- Des formats personnalisés sont disponibles. Demandez à votre représentant du service à la clientèle.
- Pour les applications où le panneau supérieur est pris entre deux panneaux plus hauts, veuillez demander un spécial car le verre ne s'adaptera pas à cause des garnitures.

PRODUIT CODE	PRIX		TAILLE/ POUCES			POIDS		VOLUME
	CLR	FRST	H	L	P	LB	PF ³	
BA3PASS0824	218	248	8	24	1.3	4	0.22	
BA3PASS0830	241	276	8	30	1.3	5	0.30	
BA3PASS0836	262	299	8	36	1.3	6	0.37	
BA3PASS0842	276	320	8	42	1.3	7	0.43	
BA3PASS0848	298	339	8	48	1.3	8	0.48	
BA3PASS1624	235	264	16	24	1.3	8	0.44	
BA3PASS1630	260	291	16	30	1.3	10	0.59	
BA3PASS1636	274	313	16	36	1.3	12	0.73	
BA3PASS1642	291	338	16	42	1.3	14	0.85	
BA3PASS1648	299	352	16	48	1.3	16	0.96	

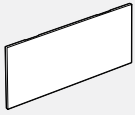
BPMB • Capuchons de couvercle de canalisation

- Pour assurer la propreté des perforations dans un couvercle de canalisation lorsque les perforations ne sont pas utilisées. Commander en cas de besoin seulement.
- Fabriqué d'ABS moulé par injection
- B = Noir
- G = Gris
- W = Blanc

PRODUIT CODE	PRIX	TAILLE/ POUCES			POIDS		VOLUME
		H	L	P	LB	PP	
BPMB020104B	10	1.5	3	0.125	0.04	0.02	
BPMB020104G	10	1.5	3	0.125	0.04	0.02	
BPMB020104W	10	1.5	3	0.125	0.04	0.02	

BH3PS • Montant à 90 degrés

- Permet de raccorder plusieurs séries de panneaux, comme les panneaux à 90 degrés, tridirectionnels et quadridirectionnels.
- Comprend 2 raccords de panneau de type « bande de captage », 4 bandes d'extrémité, 2 paires de capuchons d'extrémité pour canalisation et 1 capuchon pour montant.
- Les montants sont conçus pour recevoir les composants suivants :
 - 75 câbles d'un diamètre de 5,6 mm (0,220")
 - 60 câbles d'un diamètre de 5,6 mm (0,220") avec 1 fil d'alimentation
 - 45 câbles d'un diamètre de 5,6 mm (0,220") avec 2 fils d'alimentation

PRODUIT CODE	PRIX	TAILLE/ POUCES			POIDS		VOLUME
		H	L	P	LB	PP	
BH3PS034	126	27	2.61	2.61	4	0.14	
BH3PS042	138	35	2.61	2.61	5	0.18	
BH3PS050	156	43	2.61	2.61	7	0.22	
BH3PS054	174	47	2.61	2.61	7	0.27	
BH3PS058	179	51	2.61	2.61	8	0.29	
BH3PS066	187	59	2.61	2.61	8	0.31	

BH3PS45 • Montant à 45 degrés

- Permet de raccorder deux panneaux dans un angle de 45 degrés.
- Comprend 2 raccords de panneau de type « bande de captage » et 1 capuchon de montant.
- Les montants de 45 degrés n'acceptent pas les moulures d'extrémité.
- Aucune possibilité d'arrivée de courant.
- Les montants sont conçus pour recevoir les composants suivants :
 - 30 câbles d'un diamètre de 5,6 mm (0,220")

PRODUIT CODE	PRIX	TAILLE/ POUCES			POIDS		VOLUME
		H	L	P	LB	PP	
BH3PS45034	126	27	2.61	2.61	4	0.14	
BH3PS45042	138	35	2.61	2.61	5	0.18	
BH3PS45050	156	43	2.61	2.61	7	0.22	
BH3PS45054	174	47	2.61	2.61	7	0.27	
BH3PS45058	179	51	2.61	2.61	8	0.29	
BH3PS45066	187	59	2.61	2.61	8	0.31	

BH3PS60 • Montant à 60 degrés

- Permet de relier plusieurs séries de panneaux, tels des panneaux de 120 degrés et tridirectionnels.
- Comprend 2 raccords de panneau de type « bande de captage » et 1 capuchon de montant.
- Aucune possibilité d'arrivée de courant.
- Les montants sont conçus pour recevoir les composants suivants :
 - 35 câbles d'un diamètre de 5,6 mm (0,220").

PRODUIT CODE	PRIX	TAILLE/ POUCES			POIDS		VOLUME
		H	L	P	LB	PP	
BH3PS60034	126	27	2.61	2.61	4	0.14	
BH3PS60042	138	35	2.61	2.61	5	0.18	
BH3PS60050	156	43	2.61	2.61	7	0.22	
BH3PS60054	174	47	2.61	2.61	7	0.27	
BH3PS60058	179	51	2.61	2.61	8	0.29	
BH3PS60066	187	59	2.61	2.61	8	0.31	

BH3PE • Rallonge de montant pour panneaux de recouvrement

- Permet d'acheminer les câbles de données ou les câbles électriques du plafond dans le montant et jusqu'au panneau.
- Les panneaux sont munis de deux raccords de type « Bande de captage ».

PRODUIT CODE	PRIX	TAILLE/ POUCES			POIDS		VOLUME
		H	L	P	LB	PP	
BH3PE008	30	8	2.61	2.61	1	0.03	
BH3PE016	54	16	2.61	2.61	2	0.07	
BH3PE032	78	32	2.61	2.61	4	0.14	
BH3PE45016	54	16	2.61	2.61	2	0.07	
BH3PE45032	78	32	2.61	2.61	4	0.14	
BH3PE60016	54	16	2.61	2.61	2	0.07	
BH3PE60032	78	32	2.61	2.61	4	0.14	

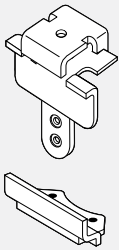
BH3PA • Connecteur de module (adaptateur de panneau à panneau)

- Relie le panneau Boulevard System 3 à un autre module relié au panneau monolithique perpendiculaire de type Boulevard System 3.
- Les ferrures supérieures et inférieures se boulonnent à un panneau vertical et pénètrent dans les rebords de « tissu » supérieurs et inférieurs du panneau monolithique perpendiculaire adjacent de hauteur uniforme.
- Même s'il est possible de relier le panneau de tissu au panneau monolithique, on ne doit jamais tenter de fixer les raccords hors module à un panneau à carreau.
- Lorsqu'un panneau hors module est retenu à la partie dorsale d'un panneau monolithique au moyen d'une trousse de raccordement hors module, la canalisation sur le panneau dorsal est inaccessible et peut s'ouvrir à partir du côté opposé seulement.
- Une garniture supérieure doit être utilisée. Discuter de l'application avec votre représentant de service.
- Ce raccord n'est pas conçu pour soutenir une charge.
- Ne pas utiliser sur le joint de panneau, avec des panneaux supérieurs, ou panneaux en stratifié et en métal.

PRODUIT CODE	PRIX	TAILLE/ POUCES			POIDS		VOLUME
		H	L	P	LB	PP	
BH3PA02	93	3.5			0.5	0.035	

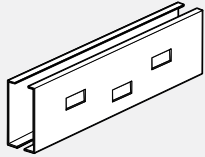
RCX3WMP2 • Couvercle de chemin de câbles avec alvéoles des deux côtés

- La canalisation de métal permet d'organiser les câbles dans la base.
- S'enclenche directement dans la base du panneau.
- Lorsqu'il est ouvert, le côté du panneau repose sur le plancher, procurant ainsi un accès libre lors de l'installation des câbles de données / alimentation.
- Les couvercles des canalisations de 18" ne présentent aucune alvéole défonçable pour les câbles d'alimentation et de données / communication.
- Les couvercles des canalisations de 24" présentent une ouverture pour prise électrique et un pour le câble de données.
- L'ouverture du câble de données présente les dimensions suivantes : 1,38" sur 2,71".
- Fourni en équipement standard avec tous les panneaux de Boulevard System 3.
- L'option sans alvéoles défonçables pour la canalisation est offerte sans frais additionnels. Veuillez choisir l'option des canalisations intérieures et extérieures.

PRODUIT CODE	PRIX	TAILLE/ POUCES			POIDS LB	VOLUME PP ³
		H	L	P		
RCX3WM24P2	63	5.62	24	2.61	3.3	0.21
RCX3WM30P2	68	5.62	30	2.61	4.1	0.26
RCX3WM36P2	78	5.62	36	2.61	4.9	0.31
RCX3WM42P2	90	5.62	42	2.61	5.7	0.36
RCX3WM48P2	95	5.62	48	2.61	6.6	0.42
RCX3WM54P2	104	5.62	54	2.61	7.4	0.47
RCX3WM60P2	113	5.62	60	2.61	8.3	0.52
RCX3WM66P2	117	5.62	66	2.61	9.1	0.57
RCX3WM72P2	127	5.62	72	2.61	9.8	0.62

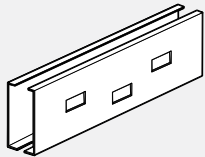
RCX3WMP1 • Couvercle de chemin de câbles avec alvéoles d'un côté, aucune de l'autre côté

- La canalisation de métal permet d'organiser les câbles dans la base
- S'enclenche directement dans la base du panneau.
- Lorsqu'il est ouvert, le côté du panneau repose sur le plancher, procurant ainsi un accès libre lors de l'installation des câbles de données/alimentation.
- Les couvercles des canalisations de 18" ne présentent aucune alvéole défonçable pour les câbles d'alimentation et de données / communication.
- Les couvercles des canalisations de 24" présentent une ouverture pour prise électrique et un pour le câble de données.
- L'ouverture du câble de données présente les dimensions suivantes : 1,38" sur 2,71".
- Fourni en équipement standard avec les panneaux de Boulevard System 3.
- L'option sans alvéoles défonçables pour la canalisation est offerte sans frais additionnels. Veuillez choisir l'option des canalisations intérieures et extérieures.

PRODUIT CODE	PRIX	TAILLE/ POUCES			POIDS LB	VOLUME PP ³
		H	L	P		
RCX3WM24P1	63	5.62	24	2.61	3.3	0.21
RCX3WM30P1	68	5.62	30	2.61	4.1	0.26
RCX3WM36P1	78	5.62	36	2.61	4.9	0.31
RCX3WM42P1	90	5.62	42	2.61	5.7	0.36
RCX3WM48P1	95	5.62	48	2.61	6.6	0.42
RCX3WM54P1	104	5.62	54	2.61	7.4	0.47
RCX3WM60P1	113	5.62	60	2.61	8.3	0.52
RCX3WM66P1	117	5.62	66	2.61	9.1	0.57
RCX3WM72P1	127	5.62	72	2.61	9.8	0.62

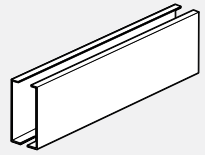
RCX3WMNP • Couvercle de chemin de câbles sans alvéoles des deux côtés

- La canalisation de métal permet d'organiser les câbles dans la base.
- S'enclenche directement dans la base du panneau.
- Lorsqu'il est ouvert, le côté du panneau repose sur le plancher, procurant ainsi un accès libre lors de l'installation des câbles de données/alimentation.
- Spécifié séparément à des fins de reconfiguration.

PRODUIT CODE	PRIX	TAILLE/ POUCES			POIDS LB	VOLUME PP ³
		H	L	P		
RCX3WM18NP	56	5.62	18	2.61	2.4	0.16
RCX3WM24NP	63	5.62	24	2.61	3.3	0.21
RCX3WM30NP	68	5.62	30	2.61	4.1	0.26
RCX3WM36NP	78	5.62	36	2.61	4.9	0.31
RCX3WM42NP	90	5.62	42	2.61	5.7	0.36
RCX3WM48NP	95	5.62	48	2.61	6.6	0.42
RCX3WM54NP	104	5.62	54	2.61	7.4	0.47
RCX3WM60NP	113	5.62	60	2.61	8.3	0.52
RCX3WM66NP	117	5.62	66	2.61	9.1	0.57
RCX3WM72NP	127	5.62	72	2.61	9.8	0.62

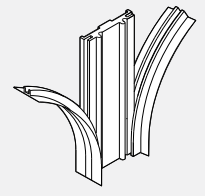
B3HWA • Adaptateur mural

- Marque le début d'une série de panneaux partant d'un mur existant
- Comprend 2 raccords de panneau de type « bande de captage » et 1 paire de capuchons d'extrémité pour canalisation.
- Quincaillerie non comprise.
- La quincaillerie de montage utilisée devrait varier en fonction du matériau dont le mur ou les montants du mur sont fabriqués.
- L'adaptateur mural prolonge de 5/16" la longueur des panneaux.

PRODUIT CODE	PRIX	TAILLE/ POUCES			POIDS LB	VOLUME PP ³
		H	L	P		
B3HWA034	61	34	2.61	0.375	2	0.011
B3HWA042	64	42	2.61	0.375	3	0.015
B3HWA050	68	50	2.61	0.375	3	0.018
B3HWA054	74	54	2.61	0.375	3	0.020
B3HWA058	78	58	2.61	0.375	4	0.021
B3HWA066	80	66	2.61	0.375	4	0.021

BHWASL • Manchon de raccordement



- Le manchon de raccordement mural est fixé à l'édifice afin de procurer un support flexible pour une série de panneaux.
- Contrairement à l'adaptateur mural de type BWHA qui relie les panneaux solidement à un mur, les panneaux Boulevard B1 et B3 reposent à l'intérieur du profilé en U vertical, permettant ainsi un ajustement flexible maximal de 3,5".
- Lorsque la hauteur des panneaux excède 66", commander deux manchons d'adaptateur mural et les faire couper sur place sous le plafond ou pratiquer un trou rectangulaire dans le carreau de plafond. Les fentes rectangulaires dans les profilés correspondent aux panneaux B1 et B3 d'une hauteur de 66", 58", 54", 50" et 42".
- Acier enduit de poudre; préciser la finition du métal.
- Remarque : Le manchon de raccord mural présente des fentes verticales de raccordement non structural flexible par incréments de 1", de sorte qu'on ne peut l'utiliser pour soutenir les modules supérieurs et les surfaces de travail, qui doivent reposer sur des panneaux perpendiculaires, des pattes en C ou des pignons.
- Remarque : Aucune attache n'est fournie avec le manchon de raccordement mural. Choisir les attaches appropriées pour assurer un raccordement solide du point de vue structural.
- Ne peut pas être utilisé pour supporter une porte ou un panneau et ne peut pas être utilisé avec des panneaux en stratifié, à circulation d'air ou à peau métallique.

PRODUIT CODE	PRIX	TAILLE/ POUCES			POIDS LB	VOLUME PP
		H	L	P		
BHWASL42	149	34.7	4	2	2.5	0.161
BHWASL50	162	42.7	4	2	3.6	0.148
BHWASL54	170	46.7	4	2	4.2	0.216
BHWASL58	174	52.7	4	2	5.1	0.244
BHWASL66	187	58.7	4	2	6.0	0.272

BH3CS • Couvercle de fente de bande de captage



- Profilé en PVC extrudé permettant de relier deux panneaux ou un panneau à un montant. S'étend sur toute la longueur et des deux côtés du panneau afin de permettre un raccordement efficace du dispositif de verrouillage.
- Prix par paire.
- Des membranes latérales pliables recouvrent les fentes du panneau.
- Compris avec les composants du panneau.
- Doit être commandé séparément au besoin seulement.

PRODUIT CODE	PRIX	TAILLE/ POUCES			POIDS LB	VOLUME PP
		H	L	P		
BH3CS34	12	37			0.24	0.11
BH3CS42	12	42			0.28	0.13
BH3CS50	13	50			0.33	0.15
BH3CS54	13	54			0.31	0.17
BH3CS66	21	66			0.4	0.19

BH3CE • Couvercle de fente de bande d'extrémité



- Les bandes d'extrémité avec membrane latérale pliable recouvrent les fentes du panneau à l'extrémité d'une série.
- Prix par paire.
- Compris avec les composants du panneau.
- Doit être commandé séparément au besoin seulement.

PRODUIT CODE	PRIX	TAILLE/ POUCES			POIDS LB	VOLUME PP
		H	L	P		
BH3CE34	12	37			0.12	0.05
BH3CE42	12	42			0.14	0.06
BH3CE50	13	50			0.16	0.07
BH3CE54	13	54			0.31	0.08
BH3CE66	14	66			0.20	0.09

BA3VTR • Moulure d'extrémité verticale en aluminium



- Élément de finition des rebords verticaux des panneaux et des montants (90 et 60 degrés).
- Lorsqu'il s'agit d'un panneau ouvert, la garniture s'étend du haut du panneau au bas du panneau, englobant ainsi les ouvertures dans le conduit horizontal et l'ouverture dans la canalisation.
- Lorsqu'il s'agit du panneau de recouvrement, la garniture s'étend du haut du panneau de recouvrement au bas de ce panneau, englobant ainsi les ouvertures dans le conduit horizontal.

PRODUIT CODE	PRIX TYPE	TAILLE/ POUCES			POIDS LB	VOLUME PP
		H	L	P		
BA3VTR34	38 PANNEAU RÉGULIER	34	2.61	0.25	1.1	0.03
BA3VTR42	46	42	2.61	0.25	1.4	0.03
BA3VTR50	56	50	2.61	0.25	1.7	0.04
BA3VTR54	64	54	2.61	0.25	1.9	0.04
BA3VTR58	67	58	2.61	0.25	2.1	0.05
BA3VTR66	75	66	2.61	0.25	2.2	0.05
BA3VTE16	24 PANNEAU DE RECOUVREMENT	16	2.61	0.25	0.5	0.03
BA3VTE32	38	32	2.61	0.25	1.1	0.06

BA3VTS • Moulure d'extrémité verticale en aluminium dégradée standard

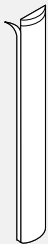

- Élément de finition des rebords verticaux des panneaux et des montants (90 et 60 degrés).
- La garniture s'étend du haut du panneau au haut du panneau inférieur qui englobe l'ouverture du conduit horizontal.

PRODUIT CODE	PRIX	TAILLE/ POUCES			POIDS LB	VOLUME PP
		H	L	P		
BA3VTS04	12	4	2.61	0.25	0.2	0.010
BA3VTS08	14	8	2.61	0.25	0.3	0.015
BA3VTS12	21	12	2.61	0.25	0.4	0.022
BA3VTS16	24	16	2.61	0.25	0.5	0.030
BA3VTS20	29	20	2.61	0.25	0.7	0.039
BA3VTS24	31	24	2.61	0.25	0.9	0.045
BA3VTS32	38	32	2.61	0.25	1.1	0.060

BV3VTR • Moulure d'extrémité verticale en PVC

- **Élément de finition des rebords verticaux des panneaux et des montants (90 et 60 degrés).**
- Lorsqu'il s'agit d'un panneau ouvert, la garniture s'étend du haut du panneau au bas du panneau, englobant ainsi les ouvertures dans le conduit horizontal et l'ouverture dans la canalisation.
- Lorsqu'il s'agit du panneau de recouvrement, la garniture s'étend du haut du panneau de recouvrement au bas de ce panneau, englobant ainsi les ouvertures dans le conduit horizontal.

PRODUIT CODE	PRIX	TYPE	TAILLE/ POUCES			POIDS VOLUME	
			H	L	P	LB	PF
BV3VTR34	29	PANNEAU RÉGULIER	34	2.61	0.25	0.6	0.030
BV3VTR42	30		42	2.61	0.25	0.7	0.030
BV3VTR50	35		50	2.61	0.25	0.9	0.040
BV3VTR54	37		54	2.61	0.25	1.0	0.045
BV3VTR58	40		58	2.61	0.25	1.0	0.047
BV3VTR66	43		66	2.61	0.25	1.1	0.050
BV3VTE16	22	PANNEAU DE RECOUVREMENT	16	2.61	0.25	0.3	0.030
BV3VTE32	29		32	2.61	0.25	0.6	0.060

BV3VTS • Moulure d'extrémité verticale en PVC dégradée standard

- **Élément de finition des rebords verticaux des panneaux et des montants (90 et 60 degrés).**
- La garniture s'étend du haut du panneau au haut du panneau inférieur qui englobe l'ouverture du conduit horizontal.

PRODUIT CODE	PRIX	TAILLE/ POUCES			POIDS VOLUME	
		H	L	P	LB	PF
BV3VTS04	12	3.75	2.61	0.25	0.1	0.010
BV3VTS08	14	7.75	2.61	0.25	0.1	0.015
BV3VTS12	21	11.75	2.61	0.25	0.2	0.020
BV3VTS16	23	15.75	2.61	0.25	0.3	0.030
BV3VTS20	30	19.75	2.61	0.25	0.3	0.035
BV3VTS24	25	23.75	2.61	0.25	0.4	0.045
BV3VTS32	29	31.75	2.61	0.25	0.6	0.060

BA3VTRF • Moulure d'extrémité verticale plate en aluminium

- **Élément de finition des rebords verticaux des panneaux et des montants (90 et 60 degrés).**
- Lorsqu'il s'agit d'un panneau ouvert, la garniture s'étend du haut du panneau au bas du panneau, englobant ainsi les ouvertures dans le conduit horizontal et l'ouverture dans la canalisation.
- Lorsqu'il s'agit du panneau de recouvrement, la garniture s'étend du haut du panneau de recouvrement au bas de ce panneau, englobant ainsi les ouvertures dans le conduit horizontal.
- La pièce BABVTRF119 ne peut être livrée par messagerie, de sorte qu'on doit l'expédier avec un autre produit.

PRODUIT CODE	PRIX	TYPE	TAILLE/ POUCES			POIDS VOLUME	
			H	L	P	LB	PF
BA3VTRF34	38	PANNEAU RÉGULIER	34	2.61	0.125	1.1	0.03
BA3VTRF42	46		42	2.61	0.125	1.4	0.03
BA3VTRF50	56		50	2.61	0.125	1.7	0.04
BA3VTRF54	64		54	2.61	0.125	1.9	0.04
BA3VTRF58	67		58	2.61	0.125	1.9	0.04
BA3VTRF66	69		66	2.61	0.125	2.2	0.05
BA3VTRF119	134		119	2.61	0.125	3.6	0.08
BA3VTEF8	11	PANNEAU DE RECOUVREMENT	8	2.61	0.125	0.2	0.01
BA3VTEF16	24		16	2.61	0.125	0.5	0.03
BA3VTEF32	38		32	2.61	0.125	1.1	0.06

BA3VTSF • Moulure d'extrémité dégradée standard plate verticale en aluminium

- **Élément de finition des rebords verticaux des panneaux et des montants (90 et 60 degrés).**
- La garniture s'étend du haut du panneau au haut du panneau inférieur qui englobe l'ouverture du conduit horizontal.

PRODUIT CODE	PRIX	TAILLE/ POUCES			POIDS VOLUME	
		H	L	P	LB	PF
BA3VTSF04	12	3.75	2.61	0.125	0.1	0.010
BA3VTSF08	14	7.75	2.61	0.125	0.3	0.015
BA3VTSF12	21	11.75	2.61	0.125	0.4	0.020
BA3VTSF16	24	15.75	2.61	0.125	0.5	0.030
BA3VTSF20	29	19.75	2.61	0.125	0.8	0.035
BA3VTSF24	31	23.75	2.61	0.125	0.9	0.045
BA3VTSF32	38	31.75	2.61	0.125	1.1	0.060

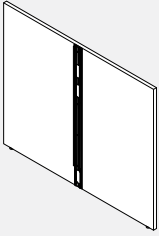
B3LEP-NC - Panneau de galerie d'extrémité dans une configuration en T, aucun connecteur pour les panneaux de galerie supplémentaires

- Fournit un support au sol tout en enfermant l'extrémité d'un panneau sur deux côtés.
- Se fixe à l'extrémité d'un panneau Boulevard 1 ou Systeme 3 avec des bandes de capture pour former une configuration en T.
- La connexion est sur le centre de la face intérieure.
- Comprend tout le matériel de fixation et les patins.
- La hauteur totale comprend les patins de panneaux déployés sur toute leur hauteur.
- Le panneau de galerie de 51" de large accueille deux surfaces de 24" de profondeur tandis que le panneau de 63" de large accueille deux surfaces de 30" de profondeur et 75" de large deux surfaces de 36" de profondeur.
- Veuillez spécifier la finition en stratifié LP et la finition des bords en PVC.
- Si un stratifié à grain de bois est choisi, le sens du grain est horizontal.
- Bordure en PVC sur trois bords apparents et bordée sur le fond.

PRODUIT CODE	PRIX LP	TAILLE/POUCES			POIDS LB	VOLUME PP ³
		H	L	P		
B3LEP4227NC	416	42	26.5	1	29.49	0.64
B3LEP4251NC	653	42	51	1	55.17	1.24
B3LEP4263NC	731	42	63	1	68.01	1.53
B3LEP4275NC	814	42	75	1	80.86	1.82
B3LEP5027NC	485	50	26.5	1	35.25	0.77
B3LEP5051NC	758	50	51	1	65.92	1.48
B3LEP5063NC	854	50	63	1	81.27	1.82
B3LEP5075NC	964	50	75	1	96.62	2.17
B3LEP5427NC	485	54	26.5	1	38.12	0.83
B3LEP5451NC	781	54	51	1	71.3	1.59
B3LEP5463NC	880	54	63	1	87.9	1.97
B3LEP5475NC	994	54	75	1	104.49	2.34

B3LSEPL-NC - Panneau de galerie d'extrémité gauche en configuration L, aucun connecteur pour les panneaux de galerie supplémentaires

- Fournit un support au sol tout en enfermant l'extrémité d'un panneau sur un côté.
- Se fixe à l'extrémité d'un panneau Boulevard 1 ou Systeme 3 avec des bandes de capture pour former une configuration en L.
- La connexion est sur la face intérieure près de son extrémité droite.
- Comprend tout le matériel de fixation et les patins.
- La hauteur totale comprend les patins de panneaux déployés sur toute leur hauteur.
- Le panneau de galerie de 27" de large accueille une surface de 24" de profondeur tandis que le panneau de 33" de large accueille une surface de 30" de profondeur et 39" de large une surface de 36" de profondeur.
- Veuillez spécifier la finition en stratifié LP et la finition des bords en PVC.
- Si un stratifié à grain de bois est choisi, le sens du grain est horizontal.
- Bordure en PVC sur trois bords apparents et bordée sur le fond.

PRODUIT CODE	PRIX LP	TAILLE/POUCES			POIDS LB	VOLUME PP ³
		H	L	P		
B3LSEPL4215NC	342	42	14.25	1	16.64	0.35
B3LSEPL4227NC	497	42	27	1	29.47	0.66
B3LSEPL4233NC	537	42	33	1	35.89	0.80
B3LSEPL4239NC	564	42	39	1	42.32	0.95
B3LSEPL5015NC	389	50	14.25	1	19.9	0.41
B3LSEPL5027NC	565	50	27	1	35.23	0.78
B3LSEPL5033NC	613	50	33	1	42.9	0.95
B3LSEPL5039NC	656	50	39	1	50.57	1.13
B3LSEPL5415NC	389	54	14.25	1	21.52	0.45
B3LSEPL5427NC	582	54	27	1	38.1	0.84
B3LSEPL5433NC	632	54	33	1	46.4	1.03
B3LSEPL5439NC	677	54	39	1	54.7	1.22

B3LSEPR-NC - Panneau de galerie d'extrémité droite en configuration L, aucun connecteur pour les panneaux de galerie supplémentaires

- Fournit un support au sol tout en enfermant l'extrémité d'un panneau sur un côté.
- Se fixe à l'extrémité d'un panneau Boulevard 1 ou Systeme 3 avec des bandes de capture pour former une configuration en L.
- La connexion est sur la face intérieure près de son extrémité droite.
- Comprend tout le matériel de fixation et les patins.
- La hauteur totale comprend les patins de panneaux déployés sur toute leur hauteur.
- Le panneau de galerie de 27" de large accueille une surface de 24" de profondeur tandis que le panneau de 33" de large accueille une surface de 30" de profondeur et 39" de large une surface de 36" de profondeur.
- Veuillez spécifier la finition en stratifié LP et la finition des bords en PVC.
- Si un stratifié à grain de bois est choisi, le sens du grain est horizontal.
- Bordure en PVC sur trois bords apparents et bordée sur le fond.

PRODUIT CODE	PRIX LP	TAILLE/POUCES			POIDS LB	VOLUME PP ³
		H	L	P		
B3LSEPR4215NC	342	42	14.25	1	16.64	0.35
B3LSEPR4227NC	497	42	27	1	29.47	0.66
B3LSEPR4233NC	537	42	33	1	35.89	0.80
B3LSEPR4239NC	564	42	39	1	42.32	0.95
B3LSEPR5015NC	389	50	14.25	1	19.9	0.41
B3LSEPR5027NC	565	50	27	1	35.23	0.78
B3LSEPR5033NC	613	50	33	1	42.9	0.95
B3LSEPR5039NC	656	50	39	1	50.57	1.13
B3LSEPR5415NC	389	54	14.25	1	21.52	0.45
B3LSEPR5427NC	582	54	27	1	38.1	0.84
B3LSEPR5433NC	632	54	33	1	46.4	1.03
B3LSEPR5439NC	677	54	39	1	54.7	1.22

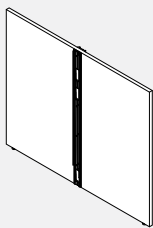
B3LMP-NC - Panneau de galerie au milieu d'une course de panneau dans la configuration X, aucun connecteur pour les panneaux de galerie supplémentaires

- Fournit un support au sol au milieu d'une course de panneaux.
- Se fixe entre les panneaux dans une course de panneaux Boulevard 1 ou Systeme 3 en ligne avec des bandes de capture pour former une configuration en X.
- Les raccordements sont au centre des faces intérieures et extérieures.
- Comprend tout le matériel de fixation et les patins.
- La hauteur totale comprend les patins de panneaux déployés sur toute leur hauteur.
- Le panneau de galerie de 51" de large accueille deux surfaces de 24" de profondeur tandis que le panneau de 63" de large accueille deux surfaces de 30" de profondeur et 75" de large deux surfaces de 36" de profondeur.
- Veuillez spécifier la finition en stratifié LP et la finition des bords en PVC.
- Si un stratifié à grain de bois est choisi, le sens du grain est horizontal.
- Bordure en PVC sur trois bords apparents et bordée sur le fond.
- Edged in PVC on three exposed edges and self edged on bottom.

PRODUIT CODE	PRIX LP	TAILLE/POUCES			POIDS LB	VOLUME PP ³
		H	L	P		
B3LMP4251NC	865	42	51	1	55.98	1.24
B3LMP4263NC	942	42	63	1	68.83	1.53
B3LMP4275NC	1028	42	75	1	81.68	1.85
B3LMP5051NC	981	50	51	1	66.97	1.48
B3LMP5063NC	1077	50	63	1	82.32	1.82
B3LMP5075NC	1188	50	75	1	97.67	2.17
B3LMP5451NC	1009	54	51	1	72.46	1.59
B3LMP5463NC	1109	54	63	1	89.06	1.97
B3LMP5475NC	1223	54	75	1	105.66	2.34

B3LSMP-NC - Panneau de galerie au milieu d'une course de panneau en configuration T, aucun connecteur pour les panneaux de galerie supplémentaires



- Fournit un support au sol au milieu d'une course de panneaux.
- Se fixe au milieu d'une course de panneau Boulevard 1 ou Systeme 3 en ligne avec des bandes de capture pour former une configuration en T.
- Les connexions sont sur les faces intérieure et extérieure d'une extrémité.
- Comprend tout le matériel de fixation et les patins.
- La hauteur totale comprend les patins de panneaux déployés sur toute leur hauteur.
- Le panneau de galerie de 27" de large accueille une surface de 24" de profondeur tandis que le panneau de 33" de large accueille une surface de 30" de profondeur et 39" de large une surface de 36" de profondeur.
- Veuillez spécifier la finition en stratifié LP et la finition des bords en PVC.
- Si un stratifié à grain de bois est choisi, le sens du grain est horizontal.
- Bordure en PVC sur trois bords apparents et bordée sur le fond.

PRODUIT CODE	PRIX LP	TAILLE/POUCES			POIDS LB	VOLUME PI³
		H	L	P		
B3LSMP4227NC	712	42	27	1	30.28	0.66
B3LSMP4233NC	749	42	33	1	36.71	0.80
B3LSMP4239NC	778	42	39	1	43.13	0.95
B3LSMP5027NC	788	50	27	1	36.28	0.78
B3LSMP5033NC	835	50	33	1	43.95	0.95
B3LSMP5039NC	879	50	39	1	51.63	1.13
B3LSMP5427NC	812	54	27	1	39.26	0.84
B3LSMP5433NC	861	54	33	1	47.56	1.03
B3LSMP5439NC	905	54	39	1	55.86	1.22

B3LEP - Panneau de galerie d'extrémité dans une configuration en T, avec connecteurs pour panneaux de galerie supplémentaires

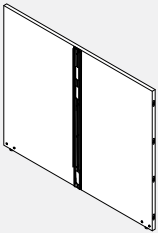

- Fournit un support au sol tout en enfermant l'extrémité d'une course de panneaux.
- Se fixe à l'extrémité d'un panneau Boulevard 1 ou Systeme 3 avec des bandes de capture pour former une configuration en T.
- Connexions aux deux extrémités ainsi qu'au milieu de la face intérieure.
- Les connexions d'extrémité servent à connecter d'autres panneaux de galerie.
- Le côté droit est compatible avec les panneaux de galerie de droite (B3LXPR et B3LXPR-NC, B3L2PR et B3L3PR) uniquement.
- Le côté gauche est compatible avec les panneaux de galerie de gauche (B3LXPL et B3LXPL-NC, B3L2PL et B3L3PL) uniquement.
- Les connexions de la face intérieure du milieu sont pour les panneaux Boulevard.
- Comprend tout le matériel de fixation et les patins.
- La hauteur totale comprend les patins de panneaux déployés sur toute leur hauteur.
- Le panneau de galerie de 51" de large accueille deux surfaces de 24" de profondeur tandis que le panneau de 63" de large accueille deux surfaces de 30" de profondeur et 75" de large deux surfaces de 36" de profondeur.
- Veuillez spécifier la finition en stratifié LP et la finition des bords en PVC.
- Si un stratifié à grain de bois est choisi, le sens du grain est horizontal.
- Le panneau de la galerie est bordé de PVC sur le bord supérieur exposé seulement et bordé lui-même sur les trois autres bords.

PRODUIT CODE	PRIX LP	TAILLE/POUCES			POIDS LB	VOLUME PI³
		H	L	P		
B3LEP4251	667	42	51	1	55.25	1.24
B3LEP4263	745	42	63	1	68.1	1.53
B3LEP4275	828	42	75	1	80.95	1.82
B3LEP5051	773	50	51	1	66.01	1.48
B3LEP5063	868	50	63	1	81.36	1.82
B3LEP5075	979	50	75	1	96.71	2.17
B3LEP5451	795	54	51	1	71.38	1.59
B3LEP5463	894	54	63	1	87.98	1.97
B3LEP5475	1008	54	75	1	104.58	2.34

B3LSEPL - Panneau de galerie d'extrémité gauche en configuration L, avec connecteurs pour panneaux de galerie supplémentaires

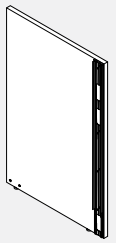

- Fournit un support au sol tout en enfermant l'extrémité d'une course de panneaux.
- Se fixe à l'extrémité d'un panneau Boulevard 1 ou Systeme 3 avec bandes de capture pour former une configuration en L.
- La connexion au panneau Boulevard se fait sur la face intérieure près de son extrémité droite.
- Les connexions pour un panneau de galerie se trouvent sur le bord gauche.
- Compatible avec les panneaux de galerie de gauche (B3LXPL et B3LXPL-NC, B3L2PL et B3L3PL) uniquement.
- Comprend tout le matériel de fixation et les patins.
- La hauteur totale comprend les patins de panneaux déployés sur toute leur hauteur.
- Le panneau de galerie de 27" de large accueille une surface de 24" de profondeur tandis que le panneau de 33" de large accueille une surface de 30" de profondeur et 39" de large une surface de 36" de profondeur.
- Veuillez spécifier la finition en stratifié LP et la finition des bords en PVC.
- Si un stratifié à grain de bois est choisi, le sens du grain est horizontal.
- Bordure en PVC sur deux bords apparents, auto-bordure en liaison avec le bord du panneau de la galerie et le fond.

PRODUIT CODE	PRIX LP	TAILLE/POUCES			POIDS LB	VOLUME PI³
		H	L	P		
B3LSEPL4227	505	42	27	1	29.51	0.66
B3LSEPL4233	544	42	33	1	35.94	0.80
B3LSEPL4239	571	42	39	1	42.36	0.95
B3LSEPL5027	573	50	27	1	35.27	0.78
B3LSEPL5033	621	50	33	1	42.94	0.95
B3LSEPL5039	664	50	39	1	50.62	1.13
B3LSEPL5427	589	54	27	1	38.14	0.84
B3LSEPL5433	639	54	33	1	46.44	1.03
B3LSEPL5439	683	54	39	1	54.74	1.22

B3LSEPR - Panneau de galerie d'extrémité droite en configuration L, avec connecteurs pour panneaux de galerie supplémentaires



- Fournit un support au sol tout en enfermant l'extrémité d'une course de panneaux.

- Se fixe à l'extrémité d'un panneau Boulevard 1 ou Systeme 3 avec bandes de capture pour former une configuration en L.
- La connexion au panneau Boulevard se fait sur la face intérieure près de son extrémité gauche.
- Les connexions pour un panneau de galerie sont sur le bord droit.
- Compatible avec les panneaux galerie de droite (B3LXPR et B3LXPR-NC, B3L2PR et B3L3PR) uniquement.
- Comprend tout le matériel de fixation et les patins.
- La hauteur totale comprend les patins de panneaux déployés sur toute leur hauteur.
- Le panneau de galerie de 27" de large accueille une surface de 24" de profondeur tandis que le panneau de 33" de large accueille une surface de 30" de profondeur et 39" de large une surface de 36" de profondeur.
- Veuillez spécifier la finition en stratifié LP et la finition des bords en PVC.
- Si un stratifié à grain de bois est choisi, le sens du grain est horizontal.
- Bordure en PVC sur deux bords apparents, auto-bordure en liaison avec le bord du panneau de la galerie et le fond.

PRODUIT CODE	PRIX LP	TAILLE/POUCES			POIDS LB	VOLUME PP ³
		H	L	P		
B3LSEPR4227	505	42	27	1	29.51	0.66
B3LSEPR4233	544	42	33	1	35.94	0.80
B3LSEPR4239	571	42	39	1	42.36	0.95
B3LSEPR5027	573	50	27	1	35.27	0.78
B3LSEPR5033	621	50	33	1	42.94	0.95
B3LSEPR5039	664	50	39	1	50.62	1.13
B3LSEPR5427	589	54	27	1	38.14	0.84
B3LSEPR5433	639	54	33	1	46.44	1.03
B3LSEPR5439	683	54	39	1	54.74	1.22

B3LMP - Panneau de galerie au milieu d'une course de panneau dans la configuration X, avec connecteurs pour panneaux de galerie supplémentaires

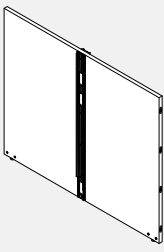

- Fournit un support au sol au milieu d'une course de panneaux.

- Attaché au milieu d'une course de panneau Boulevard 1 ou Systeme 3 en ligne avec des bandes de capture pour former une configuration en X.
- Connexions aux deux extrémités (pour les panneaux de galerie) ainsi qu'au milieu des faces intérieure et extérieure (pour les panneaux Boulevard).
- Le côté droit est compatible avec les panneaux de galerie de droite (B3LXPR et B3LXPR-NC, B3L2PR et B3L3PR) uniquement.
- Le côté gauche est compatible avec les panneaux Gallery de gauche (B3LXPL et B3LXPL-NC, B3L2PL et B3L3PL) uniquement.
- Comprend tout le matériel de fixation et les patins.
- La hauteur totale comprend les patins de panneaux déployés sur toute leur hauteur.
- Le panneau de galerie de 51" de large accueille deux surfaces de 24" de profondeur tandis que le panneau de 63" de large accueille deux surfaces de 30" de profondeur et 75" de large deux surfaces de 36" de profondeur.
- Veuillez spécifier la finition en stratifié LP et la finition des bords en PVC.
- Si un stratifié à grain de bois est choisi, le sens du grain est horizontal.
- Bordure en PVC sur le bord supérieur exposé uniquement et auto-bordure sur les trois autres.

PRODUIT CODE	PRIX LP	TAILLE/POUCES			POIDS LB	VOLUME PP ³
		H	L	P		
B3LMP4251	880	42	51	1	56.07	1.24
B3LMP4263	958	42	63	1	68.91	1.53
B3LMP4275	1041	42	75	1	81.76	1.82
B3LMP5051	995	50	51	1	67.06	1.48
B3LMP5063	1090	50	63	1	82.41	1.82
B3LMP5075	1201	50	75	1	97.76	2.17
B3LMP5451	1024	54	51	1	72.55	1.59
B3LMP5463	1123	54	63	1	89.15	1.97
B3LMP5475	1237	54	75	1	105.74	2.34

B3LSMP - Panneau de galerie au milieu d'une course de panneau dans la configuration T, avec connecteurs pour panneaux de galerie supplémentaires

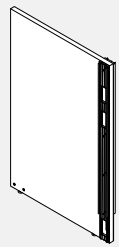

- Fournit un support au sol au milieu d'une course de panneaux.

- Attaché au milieu d'un panneau Boulevard 1 ou Systeme 3 en ligne avec des bandes de capture pour former une configuration en T.
- Les connexions sont sur le bord exposé (pour le panneau galerie) et près de l'extrémité opposée sur les faces intérieure et extérieure (pour les panneaux Boulevard).
- Compatible avec les panneaux de galerie de gauche (B3LXPL et B3LXPL-NC, B3L2PL et B3L3PL) uniquement.
- Comprend tout le matériel de fixation et les patins.
- La hauteur totale comprend les patins de panneaux déployés sur toute leur hauteur.
- Le panneau de galerie de 27" de large accueille une surface de 24" de profondeur tandis que le panneau de 33" de large accueille une surface de 30" de profondeur et 39" de large une surface de 36" de profondeur.
- Veuillez spécifier la finition en stratifié LP et la finition des bords en PVC.
- Si un stratifié à grain de bois est choisi, le sens du grain est horizontal.
- Bordure en PVC sur deux bords apparents, auto-bordure en liaison avec le bord du panneau de la galerie et le fond.

PRODUIT CODE	PRIX LP	TAILLE/POUCES			POIDS LB	VOLUME PP ³
		H	L	P		
B3LSMP4227	717	42	27	1	30.33	0.66
B3LSMP4233	757	42	33	1	36.75	0.80
B3LSMP4239	784	42	39	1	43.17	0.95
B3LSMP5027	795	50	27	1	36.32	0.78
B3LSMP5033	843	50	33	1	43.99	0.95
B3LSMP5039	886	50	39	1	51.67	1.13
B3LSMP5427	819	54	27	1	39.31	0.84
B3LSMP5433	868	54	33	1	47.61	1.03
B3LSMP5439	913	54	39	1	55.91	1.22

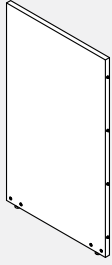
B3LXPL - Panneau de galerie extension à gauche, avec connecteurs pour panneaux de galerie supplémentaires

- Fournit un support au sol tout en prolongeant la course des panneaux galerie.
- Se fixe au bord gauche d'un panneau de galerie par les connecteurs à broches pour permettre l'ajout de panneaux de galerie supplémentaires sur le côté gauche.
- Connecteurs à broches sur la tranche droite et connecteurs modulaires sur la tranche gauche de la face intérieure.
- Le côté droit est compatible avec les panneaux de galerie (B3LEP, B3LSEPL, B3LMP, B3LSMP et B3LXPL) uniquement.
- Le côté gauche est compatible avec les panneaux de galerie de gauche (B3LXPL et B3LXPL-NC, B3L2PL et B3L3PL) uniquement.
- Comprend tout le matériel de fixation et les patins.
- La hauteur totale comprend les patins de panneaux déployés sur toute leur hauteur.
- Veuillez spécifier la finition en stratifié LP et la finition des bords en PVC.
- Si un stratifié à grain de bois est choisi, le sens du grain est horizontal.
- Bordure en PVC sur le bord supérieur exposé uniquement et bords lisses sur les trois autres.

PRODUIT CODE	PRIX LP	TAILLE/POUCES			POIDS LB	VOLUME PP
		H	L	P		
B3LXPL4224	260	42	24	1	25.83	0.58
B3LXPL4230	299	42	30	1	32.26	0.73
B3LXPL4236	338	42	36	1	38.68	0.88
B3LXPL4242	376	42	42	1	45.11	1.02
B3LXPL4248	415	42	48	1	51.53	1.17
B3LXPL5024	309	50	24	1	30.83	0.69
B3LXPL5030	357	50	30	1	38.51	0.87
B3LXPL5036	406	50	36	1	46.18	1.04
B3LXPL5042	453	50	42	1	53.86	1.22
B3LXPL5048	502	50	48	1	61.53	1.39
B3LXPL5424	319	54	24	1	33.34	0.75
B3LXPL5430	369	54	30	1	41.64	0.94
B3LXPL5436	417	54	36	1	49.94	1.13
B3LXPL5442	466	54	42	1	58.24	1.31
B3LXPL5448	518	54	48	1	66.54	1.50

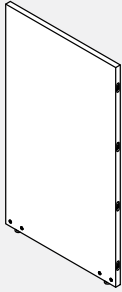
B3LXPR - Panneau de galerie extension à droite, avec connecteurs pour panneaux de galerie supplémentaires

- Fournit un support au sol tout en prolongeant la course des panneaux de galerie.
- Se fixe au bord droit d'un panneau de galerie par les connecteurs à broches pour permettre l'ajout de panneaux de galerie supplémentaires sur le côté droit.
- Connecteurs à broches sur la tranche droite et connecteurs modulaires sur la tranche gauche de la face intérieure.
- Le côté droit est compatible avec les panneaux de galerie de droite (B3LXPR et B3LX-PR-NC, B3L2PR et B3L3PR) uniquement.
- Le côté gauche est compatible avec les panneaux de galerie (B3LEP, B3LSEPR, B3LMP et B3LXPR) uniquement.
- Comprend tout le matériel de fixation et les patins.
- La hauteur totale comprend les patins de panneaux déployés sur toute leur hauteur.
- Veuillez spécifier la finition en stratifié LP et la finition des bords en PVC.
- Si un stratifié à grain de bois est choisi, le sens du grain est horizontal.
- Bordure en PVC sur le bord supérieur exposé uniquement et bords lisses sur les trois autres.

PRODUIT CODE	PRIX LP	TAILLE/POUCES			POIDS LB	VOLUME PP
		H	L	P		
B3LXPR4224	260	42	24	1	25.83	0.58
B3LXPR4230	299	42	30	1	32.26	0.73
B3LXPR4236	338	42	36	1	38.68	0.88
B3LXPR4242	376	42	42	1	45.11	1.02
B3LXPR4248	415	42	48	1	51.53	1.17
B3LXPR5024	309	50	24	1	30.83	0.69
B3LXPR5030	357	50	30	1	38.51	0.87
B3LXPR5036	406	50	36	1	46.18	1.04
B3LXPR5042	453	50	42	1	53.86	1.22
B3LXPR5048	502	50	48	1	61.53	1.39
B3LXPR5424	319	54	24	1	33.34	0.75
B3LXPR5430	369	54	30	1	41.64	0.94
B3LXPR5436	417	54	36	1	49.94	1.13
B3LXPR5442	466	54	42	1	58.24	1.31
B3LXPR5448	518	54	48	1	66.54	1.50

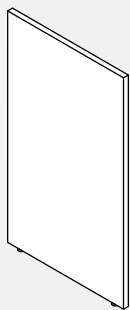
B3LXPL-NC - Panneau de galerie extension à gauche, aucun connecteur pour panneaux de galerie supplémentaires

- Fournit un support au sol tout en entourant l'extrémité gauche d'un panneau de galerie.
- Attaché au bord gauche d'un panneau de galerie par les connecteurs à broches pour terminer la course.
- Les connecteurs à broches sont sur le bord droit de la face intérieure.
- Compatible avec les panneaux de galerie (B3LEP, B3LSEPL, B3LMP, B3LSMP et B3LXPL) uniquement.
- Comprend tout le matériel de fixation et les patins.
- La hauteur totale comprend les patins de panneaux déployés sur toute leur hauteur.
- Veuillez spécifier la finition en stratifié LP et la finition des bords en PVC.
- Si un stratifié à grain de bois est choisi, le sens du grain est horizontal.
- Bordure en PVC sur deux bords apparents, auto-bordure en liaison avec le bord du panneau de la galerie et le fond.

PRODUIT CODE	PRIX LP	TAILLE/POUCES			POIDS LB	VOLUME PP
		H	L	P		
B3LXPL4212NC	142	42	12	1	12.95	0.29
B3LXPL4224NC	252	42	24	1	25.8	0.58
B3LXPL4230NC	291	42	30	1	32.22	0.73
B3LXPL4236NC	330	42	36	1	38.65	0.88
B3LXPL4242NC	370	42	42	1	45.07	1.02
B3LXPL4248NC	408	42	48	1	51.5	1.17
B3LXPL5012NC	177	50	12	1	15.45	0.35
B3LXPL5024NC	303	50	24	1	30.8	0.69
B3LXPL5030NC	350	50	30	1	38.47	0.87
B3LXPL5036NC	398	50	36	1	46.15	1.04
B3LXPL5042NC	448	50	42	1	53.82	1.22
B3LXPL5048NC	495	50	48	1	61.5	1.39
B3LXPL5412NC	177	54	12	1	16.7	0.38
B3LXPL5424NC	312	54	24	1	33.3	0.75
B3LXPL5430NC	362	54	30	1	41.6	0.94
B3LXPL5436NC	410	54	36	1	49.9	1.13
B3LXPL5442NC	460	54	42	1	58.2	1.31
B3LXPL5448NC	509	54	48	1	66.5	1.50

B3LXPR-NC - Panneau de galerie extension à droite, aucun connecteur pour panneaux de galerie supplémentaires

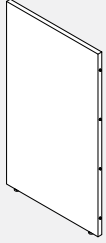

- Fournit un support au sol tout en enfermant l'extrémité droite d'un panneau de galerie.
- Attaché au bord droit d'un panneau de galerie par les connecteurs à broches pour terminer la course.
- Les connecteurs à broches se trouvent sur le bord gauche de la face intérieure.
- Compatible avec les panneaux de galerie (B3LEP, B3LSEPR, B3LMP et B3LXPR) uniquement.
- Comprend tout le matériel de fixation et les patins.
- La hauteur totale comprend les patins de panneaux déployés sur toute leur hauteur.
- Veuillez spécifier la finition en stratifié LP et la finition des bords en PVC.
- Si un stratifié à grain de bois est choisi, le sens du grain est horizontal.
- Bordure en PVC sur deux bords apparents, auto-bordure en liaison avec le bord du panneau de la galerie et le fond.

PRODUIT CODE	PRIX LP	TAILLE/POUCES			POIDS LB	VOLUME PP
		H	L	P		
B3LXPR4212NC	142	42	12	1	12.95	0.29
B3LXPR4224NC	252	42	24	1	25.8	0.58
B3LXPR4230NC	291	42	30	1	32.22	0.73
B3LXPR4236NC	330	42	36	1	38.65	0.88
B3LXPR4242NC	370	42	42	1	45.07	1.02
B3LXPR4248NC	408	42	48	1	51.5	1.17
B3LXPR5012NC	177	50	12	1	15.45	0.35
B3LXPR5024NC	303	50	24	1	30.8	0.69
B3LXPR5030NC	350	50	30	1	38.47	0.87
B3LXPR5036NC	398	50	36	1	46.15	1.04
B3LXPR5042NC	448	50	42	1	53.82	1.22
B3LXPR5048NC	495	50	48	1	61.5	1.39
B3LXPR5412NC	177	54	12	1	16.7	0.38
B3LXPR5424NC	312	54	24	1	33.3	0.75
B3LXPR5430NC	362	54	30	1	41.6	0.94
B3LXPR5436NC	410	54	36	1	49.9	1.13
B3LXPR5442NC	460	54	42	1	58.2	1.31
B3LXPR5448NC	509	54	48	1	66.5	1.50

B3L2PR - Panneau de la galerie, retour droit



- Fournit un support au sol tout en enfermant l'extrémité d'une course de panneau de galerie.
- Se fixe au bord droit du panneau galerie avec des connecteurs pour former une configuration en L.
- Les connexions au panneau de la galerie se trouvent sur la face intérieure près de son extrémité gauche.
- Compatible avec les panneaux de galerie (B3LEP, B3LSEPR, B3LMP et B3LXPR) uniquement.
- Comprend tout le matériel de fixation et les patins.
- La hauteur totale comprend les patins de panneaux déployés sur toute leur hauteur.
- Le panneau de galerie de 25" de large accueille une surface de 24" de profondeur tandis que le panneau de 31" de large accueille une surface de 30" de profondeur et 37" de large une surface de 36" de profondeur.
- Veuillez spécifier la finition en stratifié LP et la finition des bords en PVC.
- Si un stratifié à grain de bois est choisi, le sens du grain est horizontal.
- Bordure en PVC sur trois bords apparents et bordée sur le bord inférieur.

PRODUIT CODE	PRIX LP	TAILLE/POUCES			POIDS LB	VOLUME PP
		H	L	P		
B3L2PR4213	153	42	13	1	14.02	0.32
B3L2PR4225	291	42	25	1	26.87	0.61
B3L2PR4231	330	42	31	1	33.29	0.75
B3L2PR4237	357	42	37	1	39.72	0.90
B3L2PR5013	192	50	13	1	16.73	0.38
B3L2PR5025	350	50	25	1	32.08	0.72
B3L2PR5031	398	50	31	1	39.75	0.90
B3L2PR5037	441	50	37	1	47.43	1.07
B3L2PR5413	192	54	13	1	18.08	0.41
B3L2PR5425	362	54	25	1	34.68	0.78
B3L2PR5431	410	54	31	1	42.98	0.97
B3L2PR5437	454	54	37	1	51.28	1.16

B3L2PL - Panneau de la galerie, retour gauche

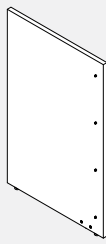

- Fournit un support au sol tout en enfermant l'extrémité d'un panneau de galerie.
- Se fixe sur le bord gauche du panneau de galerie avec des connecteurs pour former une configuration en L.
- Les connexions au panneau de la galerie se trouvent sur la face intérieure près de son extrémité droite.
- Compatible avec les panneaux de galerie (B3LEP, B3LSEPL, B3LMP, B3LSMP et B3LXPL) uniquement.
- Comprend tout le matériel de fixation et les patins.
- La hauteur totale comprend les patins de panneaux déployés sur toute leur hauteur.
- Le panneau de galerie de 25" de large accueille une surface de 24" de profondeur tandis que le panneau de 31" de large accueille une surface de 30" de profondeur et 37" de large une surface de 36" de profondeur.
- Veuillez spécifier la finition en stratifié LP et la finition des bords en PVC.
- Si un stratifié à grain de bois est choisi, le sens du grain est horizontal.
- Bordure en PVC sur trois bords apparents et bordée sur le bord inférieur.

PRODUIT CODE	PRIX LP	TAILLE/POUCES			POIDS LB	VOLUME PP
		H	L	P		
B3L2PL4213	153	42	13	1	14.02	0.32
B3L2PL4225	291	42	25	1	26.87	0.61
B3L2PL4231	330	42	31	1	33.29	0.75
B3L2PL4237	357	42	37	1	39.72	0.90
B3L2PL5013	192	50	13	1	16.73	0.38
B3L2PL5025	350	50	25	1	32.08	0.72
B3L2PL5031	398	50	31	1	39.75	0.90
B3L2PL5037	441	50	37	1	47.43	1.07
B3L2PL5413	192	54	13	1	18.08	0.41
B3L2PL5425	362	54	25	1	34.68	0.78
B3L2PL5431	410	54	31	1	42.98	0.97
B3L2PL5437	454	54	37	1	51.28	1.16

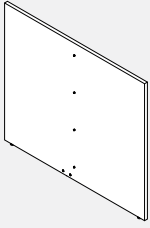
B3L3PL - Panneau de galerie gauche, retour à 3 voies

- Fournit un support au sol tout en enfermant l'extrémité d'une course de panneau de galerie.
- Se fixe au bord gauche du panneau de galerie avec des connecteurs pour former une configuration en T.
- Les connexions au panneau de galerie se trouvent sur la face intérieure au milieu.
- Compatible avec les panneaux de galerie (B3LEP, B3LSEPL, B3LMP, B3LSMP et B3LXPL) uniquement.
- Comprend tout le matériel de fixation et les patins.
- La hauteur totale comprend les patins de panneaux déployés sur toute leur hauteur.
- Le panneau de galerie de 49" de large accueille deux surfaces de 24" de profondeur tandis que le panneau de 61" de large accueille deux surfaces de 30" de profondeur et 73" de large et deux surfaces de 36" de profondeur.
- Veuillez spécifier la finition en stratifié LP et la finition des bords en PVC.
- Si un stratifié à grain de bois est choisi, le sens du grain est horizontal.
- Bordure en PVC sur trois bords apparents et bordée sur le bord inférieur.

PRODUIT CODE	PRIX LP	TAILLE/POUCES			POIDS LB	VOLUME PP ³
		H	L	P		
B3L3PL4225	229	42	25	1	26.87	0.61
B3L3PL4249	396	42	49	1	52.57	1.19
B3L3PL4261	524	42	61	1	65.41	1.48
B3L3PL4273	609	42	73	1	78.26	1.77
B3L3PL5025	286	50	25	1	32.08	0.72
B3L3PL5049	543	50	49	1	62.77	1.42
B3L3PL5061	639	50	61	1	78.12	1.77
B3L3PL5073	749	50	73	1	93.47	2.11
B3L3PL5425	286	54	25	1	34.68	0.78
B3L3PL5449	559	54	49	1	67.88	1.53
B3L3PL5461	658	54	61	1	84.48	1.91
B3L3PL5473	773	54	73	1	101.08	2.28

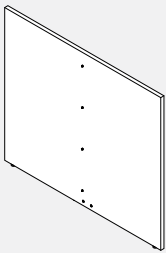
B3L3PR - Panneau de galerie droit, retour à 3 voies

- Fournit un support au sol tout en enfermant l'extrémité d'une course de panneau de galerie.
- Se fixe au bord droit du panneau de galerie avec des connecteurs pour former une configuration en T.
- Les connexions au panneau de galerie se trouvent sur la face intérieure au milieu.
- Compatible avec les panneaux de galerie (B3LEP, B3LSEPR, B3LMP et B3LXPR) uniquement.
- Comprend tout le matériel de fixation et les patins.
- La hauteur totale comprend les patins de panneaux déployés sur toute leur hauteur.
- Le panneau de galerie de 49" de large accueille deux surfaces de 24" de profondeur tandis que le panneau de 61" de large accueille deux surfaces de 30" de profondeur et 73" de large et deux surfaces de 36" de profondeur.
- Veuillez spécifier la finition en stratifié LP et la finition des bords en PVC.
- Si un stratifié à grain de bois est choisi, le sens du grain est horizontal.
- Bordure en PVC sur trois bords apparents et bordée sur le bord inférieur.

PRODUIT CODE	PRIX LP	TAILLE/POUCES			POIDS LB	VOLUME PP ³
		H	L	P		
B3L3PR4225	229	42	25	1	26.87	0.61
B3L3PR4249	396	42	49	1	52.57	1.19
B3L3PR4261	524	42	61	1	65.41	1.48
B3L3PR4273	609	42	73	1	78.26	1.77
B3L3PR5025	286	50	25	1	32.08	0.72
B3L3PR5049	543	50	49	1	62.77	1.42
B3L3PR5061	639	50	61	1	78.12	1.77
B3L3PR5073	749	50	73	1	93.47	2.11
B3L3PR5425	286	54	25	1	34.68	0.78
B3L3PR5449	559	54	49	1	67.88	1.53
B3L3PR5461	658	54	61	1	84.48	1.91
B3L3PR5473	773	54	73	1	101.08	2.28

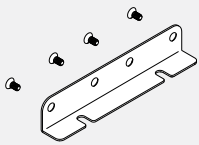
B3HL PBB01 - Support en ligne inférieur du panneau de galerie

- Le support en ligne inférieur relie deux panneaux de galerie en bas avec des vis.
- Disponible en couleurs de peinture standard.

PRODUIT CODE	PRIX	TAILLE/POUCES			POIDS LB	VOLUME PP ³
		H	L	P		
B3HL PBB01	35	7	1.5	8	1	0.5

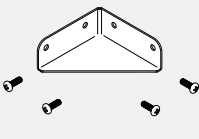
B3HL PCB01 - Support d'angle pour panneau de galerie

- Le support inférieur d'angle relie deux panneaux galerie à 90 degrés.
- Disponible en couleurs de peinture standard.

PRODUIT CODE	PRIX	TAILLE/POUCES			POIDS LB	VOLUME PP ³
		H	L	P		
B3HL PCB01	34	7	1.5	4	4	0.5

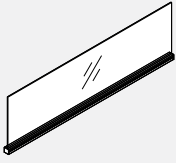
B3PMP-GI-W • Verre d'intimité pour panneaux de galerie en stratifié de 1 po

- **Verre intimité intégré à la garniture supérieure en aluminium.**
- Se fixe sur le dessus des panneaux de la galerie pour ajouter de l'intimité ou diviser l'espace.
- Comprend une garniture en aluminium avec profilé, embouts et carreaux de verre.
- Le rail supérieur peut également être utilisé pour accrocher des accessoires.
- Le verre et le matériel de fixation sont expédiés séparément.
- Veuillez spécifier la finition de peinture standard pour le canal.
- Standard en clair (CLR) ou dépoli (FRST).

PRODUIT CODE	PRIX		TAILLE/POUCES			POIDS		VOLUME	
	CLR	FRST	H	L	P	LB	PP	PP	
B3PMP24GI8W	201	251	8	24	1	4.84	0.11		
B3PMP30GI8W	219	276	8	30	1	6.06	0.14		
B3PMP36GI8W	235	291	8	36	1	7.28	0.17		
B3PMP42GI8W	251	313	8	42	1	8.5	0.19		
B3PMP48GI8W	262	327	8	48	1	9.72	0.22		
B3PMP24GI16W	201	251	16	24	1	8.92	0.22		
B3PMP30GI16W	219	276	16	30	1	11.17	0.28		
B3PMP36GI16W	235	291	16	36	1	13.43	0.33		
B3PMP42GI16W	251	313	16	42	1	15.68	0.39		
B3PMP48GI16W	262	327	16	48	1	17.92	0.44		

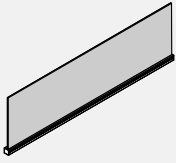
B3PFD-W • Feutre d'intimité pour panneaux de galerie en stratifié de 1 po

- **Feutre d'intimité intégré à la garniture supérieure en aluminium.**
- Se fixe sur le dessus des panneaux de la galerie pour ajouter de l'intimité ou diviser l'espace.
- Comprend une garniture en aluminium avec profilé, embouts et carreaux de feutre.
- Le rail supérieur peut également être utilisé pour accrocher des accessoires.
- Le feutre et le matériel de fixation sont expédiés séparément.
- Veuillez spécifier la finition de peinture standard pour le canal.
- Veuillez spécifier la finition en feutre standard.

PRODUIT CODE	PRIX		TAILLE/POUCES			POIDS		VOLUME	
			H	L	P	LB	PP	PP	
B3PFD0824W	72		8	24	1	1.32	0.11		
B3PFD0830W	88		8	30	1	1.65	0.14		
B3PFD0836W	102		8	36	1	1.99	0.17		
B3PFD0842W	114		8	42	1	2.32	0.19		
B3PFD0848W	170		8	48	1	2.65	0.22		
B3PFD0854W	183		8	54	1	2.98	0.25		
B3PFD0860W	199		8	60	1	3.32	0.28		
B3PFD0866W	210		8	66	1	3.65	0.31		
B3PFD0872W	238		8	72	1	3.98	0.33		
B3PFD1624W	83		16	24	1	1.83	0.22		
B3PFD1630W	98		16	30	1	2.3	0.28		
B3PFD1636W	116		16	36	1	2.76	0.33		
B3PFD1642W	130		16	42	1	3.22	0.39		
B3PFD1648W	193		16	48	1	3.68	0.44		
B3PFD1654W	210		16	54	1	4.14	0.50		
B3PFD1660W	226		16	60	1	4.61	0.56		
B3PFD1666W	238		16	66	1	5.07	0.61		
B3PFD1672W	271		16	72	1	5.53	0.67		

Système électrique

L'abordabilité et la disponibilité répandue d'un réseau sans fil réduisent graduellement le besoin d'un boîtier pouvant contenir plusieurs câbles. Cependant, puisque notre équipement de bureau est encore alimenté en électricité, l'accès au courant depuis l'intérieur d'un poste de travail représente un aspect intégral de tout concept en milieu de travail.

La gamme des composants d'alimentation de Global Contract a pour but de répondre à des exigences communes variées, ainsi qu'aux besoins et aux budgets de certains clients en particulier.

Global Contract peut maintenant offrir l'option de 3 prises doubles par panneau. Veuillez communiquer avec votre représentant du service à la clientèle pour plus de détails.

Accès direct :

Lorsqu'un équipement de bureau se branche directement à une source d'alimentation dans un mur ou un plancher surélevé, les chemins de câbles et la cavité interne du panneau Boulevard permettent d'organiser les câbles.

Rallonges :

Tout en s'efforçant de réduire les coûts d'installation au maximum, l'étape naturelle suivante consiste à utiliser des barres d'alimentation munies de fusibles et protégées contre les surintensités, des prises fixées à la surface de travail ou des tours d'alimentation verticales placées sur le plancher.

Systèmes d'alimentation à quatre circuits :

Lorsqu'il n'existe aucun plancher surélevé ou lorsqu'on doit installer l'équipement de bureau loin des prises murales, du panneau panneau Boulevard, ou des dispositifs de pontage menant à l'alimentation de l'édifice, il est possible de distribuer le courant sur plancher ou à la hauteur du bureau, ou les deux.

Alors que les panneaux Boulevard permettent d'entourer un poste de travail donné avec des prises de courant et de données à différents niveaux, il est important de se rappeler que la façon la plus économique de distribuer le courant sur quatre circuits consiste à laisser le faisceau de fils, la boîte de dérivation et les prises à l'intérieur de la structure dorsale centrale. Les économies réalisées ici varient selon le nombre et la longueur des faisceaux de fils d'alimentation.

Si on doit raccorder l'alimentation à partir d'un panneau Boulevard ou de la colonne centrale sur des surfaces de travail adjacentes et perpendiculaires, l'utilisation de barres d'alimentation munies de fusibles et protégées contre les surintensités aidera à limiter les coûts.

Cependant, ce même système à 4 circuits permet d'acheminer une quantité considérable de courant, puisqu'on peut avoir jusqu'à six systèmes à 8 fils et à 4 circuits à l'intérieur du panneau de passage System 3. Par exemple, trois systèmes sur le plancher et deux systèmes à la hauteur du bureau.

Différents conduits d'entrée d'alimentation dans le plafond ou le plancher sont disponibles. Voir les pages suivantes pour connaître la description et les caractéristiques techniques des différents composants.

Renseignements techniques

Schéma de câblage

Schéma de câblage 4-2-2

8 fils neutres communs

« 3+1 » - 3 circuits utilitaires, 1 circuit spécialisé.

C.C.T 1

C.C.T 2

C.C.T 3

Circuit à masse isolée
Circuit à masse isolée
Circuit à masse isolée

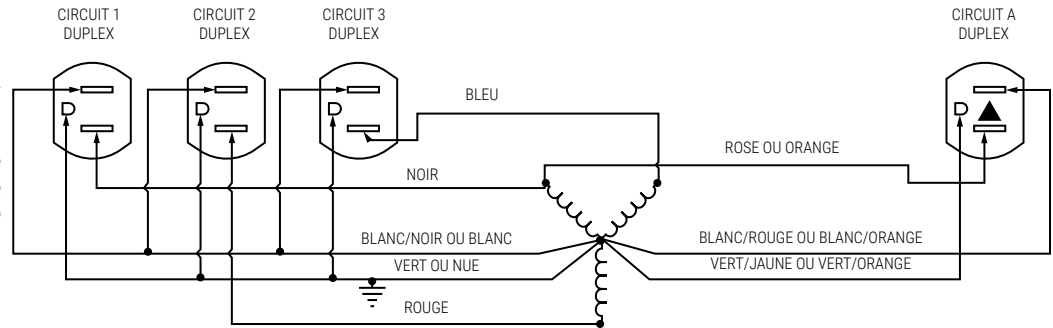

8 fils

4 lignes (calibre 12)
2 fils neutres (calibre 10)
2 fils de mise à la masse (calibre 12)

4 circuits

3 circuits utilitaires
1 circuit spécialisé

Prises

Doubles - Jusqu'à 6 prises doubles par circuit (jusqu'à 48 prises d'arrivée de courant)

Caractéristiques

Système permettant le raccordement à un circuit de branchement à la masse de 120/240 V, monophasé*, 20 A, 60 Hz ou 120/208 V, triphasé, 20 A, 60 Hz pour les États-Unis et de 15 A si le produit arbore la marque C-UL.
Prises à courant nominal d'au plus 15 A.

*Lorsqu'il est relié à une source de courant monophasé. Seuls les circuits 1, 3 et A sont disponibles.

Reconnu UL Certifié CSA

Avertissement : On recommande que l'installation du faisceau de fils se déroule sous la surveillance d'un électricien agréé, et ce, conformément aux codes et aux règlements en vigueur.

Remarque spéciale : Toujours s'assurer que le faisceau de fils est relié à une seule source d'alimentation.

DEVIS DÉTAILLÉ - ALIMENTATION ÉLECTRIQUE À 8 FILS POUR LES PANNEAUX BOULEVARD 1 AVEC CANALISATION

ÉTAPE 1 : Déterminer l'emplacement de la source d'alimentation entrant dans le panneau par un montant.

a) À partir du plancher :

i) Choisir à partir d'un éventail de fils d'alimentation de base simples ou doubles (BE81BF721, BE81BF722, BE81BF1441, BE81BF1442) pour amener le courant du plancher vers la canalisation.

ii) Sélectionner un montant situé près d'un panneau (ou de plusieurs panneaux si on utilise deux fils d'alimentation de base) pour y fixer l'extrémité du fil d'alimentation de la base. Ce panneau doit être muni d'un boîtier de distribution de courant et doit être placé près du montant à l'intérieur duquel le fil d'alimentation de la base arrive.

Remarque : S'il est difficile d'installer un boîtier de distribution de courant près du montant d'alimentation de base choisi, utiliser un câble BE8CP-HJ pour relier le boîtier au cavalier afin de rejoindre les panneaux non alimentés adjacents qui se trouvent entre le montant d'alimentation de base et le premier panneau alimenté. La longueur du câble équivaudra à la largeur combinée des panneaux non alimentés.

b) À partir du plafond :

i) Choisir à partir d'un éventail de fils d'alimentation de plafond simples ou doubles (BE81CF1201, BE81CF120-2, BE81CF1441, BE81CF1442) pour amener le courant du plafond vers la canalisation.

ii) Sélectionner un montant situé près d'un panneau (ou de plusieurs panneaux si on utilise deux fils d'alimentation de plafond) pour y fixer l'extrémité du fil d'alimentation du plafond. Ce panneau doit être muni d'un boîtier de distribution de courant et doit être placé près du montant à l'intérieur duquel le fil du plafond passe.

ÉTAPE 2 : Déterminer le panneau qu'on doit alimenter.

a) Utiliser un boîtier de distribution de courant BE81D dissimulé dans le sens de la hauteur du bureau ou un boîtier de distribution de courant BE8U2D installé sur la face dans le sens de la hauteur du bureau qui correspond à la largeur de chaque panneau qu'on choisit d'alimenter.

Remarque : Préciser les couvercles de canalisation de face pour les panneaux présentant des boîtiers de distribution de courant BE8U2D installés sur la face dans le sens de la hauteur du bureau.

ÉTAPE 3 : Relier le courant aux panneaux.

a) Utiliser un cavalier BE8JC16 entre deux panneaux alimentés adjacents.

b) Utiliser un cavalier BE8JC20 entre deux panneaux alimentés séparés par un montant.

c) Utiliser un cavalier BE8JM19 à maillage blindé entre deux panneaux alimentés séparés par un montant.

d) Utiliser un câble de passage de boîtier à cavalier BE8CP-HJ pour relier électriquement un cavalier à maillage blindé BE8JM19 et un panneau alimenté lorsque les deux sont séparés par au moins un panneau non alimenté lors d'une installation en ligne droite seulement.

i) La longueur du câble de passage de boîtier à cavalier BE8CP-HJ équivaudra à la largeur combinée des panneaux non alimentés.

e) Utiliser un câble de passage de boîtier à boîtier BE8CP-HH pour relier électriquement deux panneaux alimentés lorsque les deux sont séparés par au moins un panneau non alimenté lors d'une installation en ligne droite seulement.

i) La longueur du câble de passage correspond à la largeur des panneaux non alimentés qui séparent les deux panneaux alimentés plus 16" (les blocs de raccordement du boîtier de distribution de courant se trouvent à 8" devant le rebord du panneau alimenté) plus 4" pour chaque montant.

f) Relier ensemble deux cavaliers ou deux câbles au moyen du connecteur en I BE8C11. Cela fonctionne en tant qu'adaptateur femelle-femelle et permet de brancher l'extrémité mâle des cavaliers aux câbles de passage.

ÉTAPE 4 : Déterminer le circuit auquel chaque prise double doit être branchée.

a) Chaque panneau alimenté comporte quatre (4) espaces pouvant recevoir des prises doubles, soit deux par côté. (Exception : Le panneau d'une largeur de 24" ne comporte que deux (2) espaces possibles, soit 1 par côté, alors que le panneau de 18" ne comporte pas d'espaces pour les prises).

b) Chaque endroit offre un choix de quatre (4) options pour les circuits. Choisir l'option quant au nombre de circuits pour chaque endroit.

Choix des circuits : Les circuits 1, 2 et 3 sont des circuits utilitaires. Ils partagent tous un fil de masse et de neutre. Le circuit A est un circuit spécialisé qui possède son propre fil de masse et de neutre.

APPLICATIONS SELON LE DEVIS

Utilisation du cavalier Boulevard 1

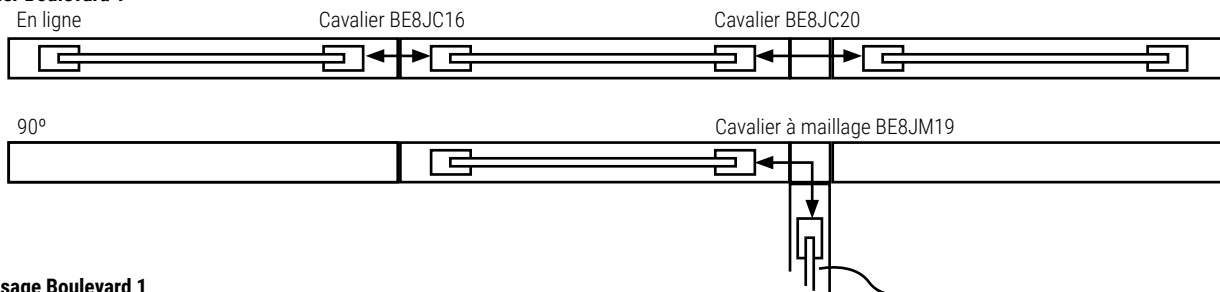

Applications de passage Boulevard 1

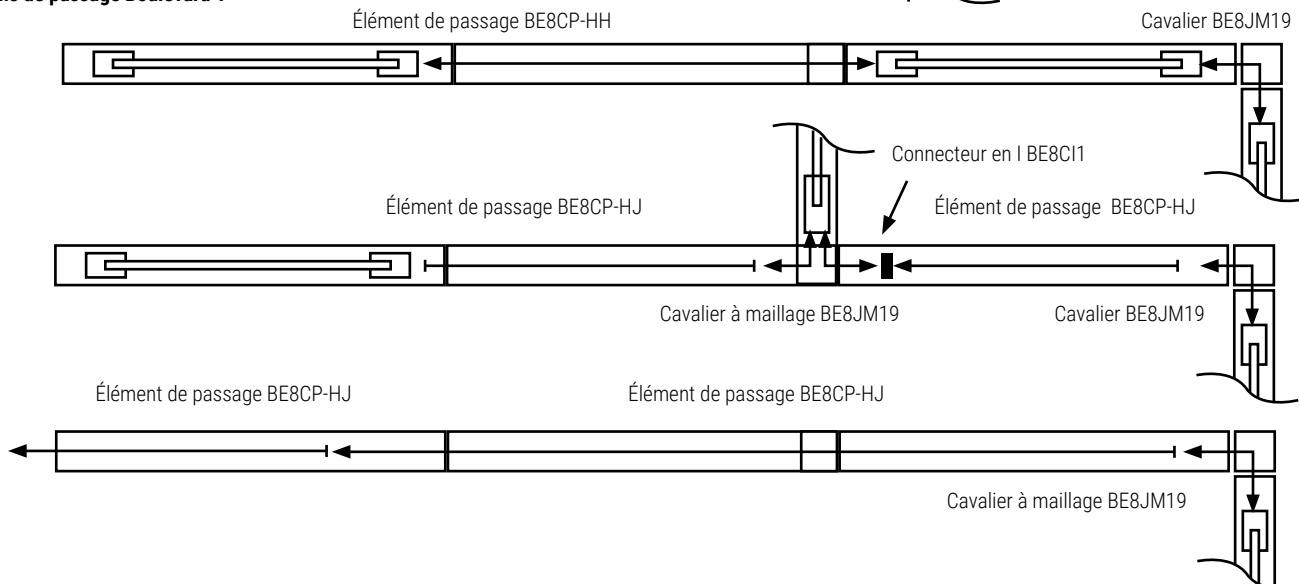

DEVIS D'UTILISATION GRADUELLE - ALIMENTATION ÉLECTRIQUE À 8 FILS POUR CANALISATION DE BASE BOULEVARD SYSTEM 3

ÉTAPE 1 : Déterminer l'emplacement de la source d'alimentation entrant dans le panneau.

a. À la base du panneau :

- i. Utiliser un conducteur de base BE8BF.
- ii. Choisir le panneau auquel le conducteur de base sera relié. Ce panneau doit être muni d'un boîtier de distribution de courant BE83D.
- iii. Choisir le côté du panneau et la prise à laquelle le conducteur de base doit être relié.

b. Du plafond :

- i. Utiliser un conducteur BE8CF-1 ou -2 (simple ou double).
- ii. Choisir le montant au travers duquel le conducteur doit rejoindre le plafond.
- iii. Un panneau adjacent au montant choisi doit être muni d'un boîtier de distribution de courant BE83D. Fixer le conducteur fixe à l'extrémité la plus rapprochée du boîtier de distribution de courant.

Remarque : S'il n'est pas pratique d'utiliser un boîtier de distribution de courant près du montant d'alimentation du plafond choisi, utiliser un câble de passage de boîtier à cavalier BE8CP-HJ pour passer aux panneaux non alimentés adjacents qui se trouvent entre le montant d'alimentation de plafond et le premier panneau alimenté. La longueur du câble équivalra à la largeur combinée des panneaux non alimentés.

c. À la base du panneau contigu :

- i. Utiliser un conducteur d'alimentation de base BE83BFR72.
- ii. Choisir un panneau non alimenté qui se trouve près du panneau muni du boîtier de distribution de courant.
- iii. Choisir une ouverture double d'un côté ou de l'autre du panneau pour y insérer et fixer le conducteur de base d'entrée de canalisation.

iv. Le conducteur de base d'entrée de canalisation doit être relié à l'extrémité la plus rapprochée du boîtier de distribution de courant (de la même façon que le conducteur d'alimentation de plafond).

ÉTAPE 2 : Déterminer le panneau qu'on doit alimenter.

a. Utiliser un boîtier de distribution de courant BE83D correspondant à la largeur du panneau choisi.

ÉTAPE 3 : Relier le courant aux panneaux.

- a. Utiliser un cavalier BE8JC16 entre deux panneaux alimentés adjacents.
- b. Utiliser un cavalier BE8JC20 entre deux panneaux alimentés séparés par un montant.
- c. Utiliser un câble de passage de boîtier à boîtier BE8CP-HH pour relier les panneaux alimentés séparés par un panneau non alimenté ou plus.
 - i. La longueur du câble de passage correspond à la largeur des panneaux non alimentés qui séparent les deux panneaux alimentés plus 16" (les blocs de raccordement du boîtier de distribution de courant se trouvent à 8" devant le rebord du panneau alimenté) plus 4" pour chaque montant.

ÉTAPE 4 : Déterminer le circuit auquel chaque prise double doit être branchée.

- a. Chaque panneau alimenté comporte quatre (4) espaces pouvant recevoir des prises doubles, soit 2 de chaque côté. (Exception : Le panneau d'une largeur de 24" présente deux (2) endroits possibles seulement, soit 1 de chaque côté, alors que le panneau de 18" ne comporte aucun emplacement pour les prises.)
- b. Chaque endroit offre un choix de quatre (4) options pour les circuits. Choisir l'option quant au nombre de circuits pour chaque endroit.

Choix des circuits : Les circuits 1, 2 et 3 sont des circuits utilitaires. Ils partagent tous un fil de masse et de neutre. Le circuit A est un circuit spécialisé qui possède son propre fil de masse et de neutre.

APPLICATIONS SELON LE DEVIS

Utilisations du cavalier Boulevard System 3

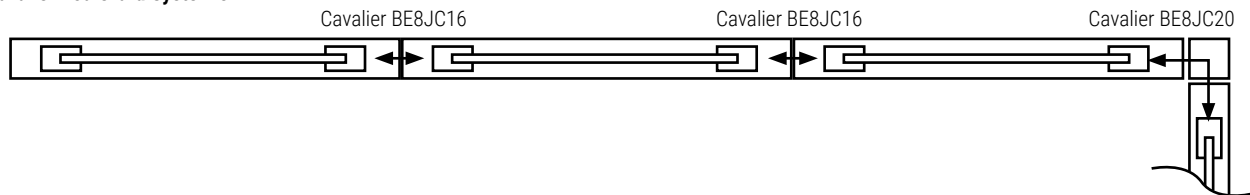

Utilisations du cavalier Boulevard System 3

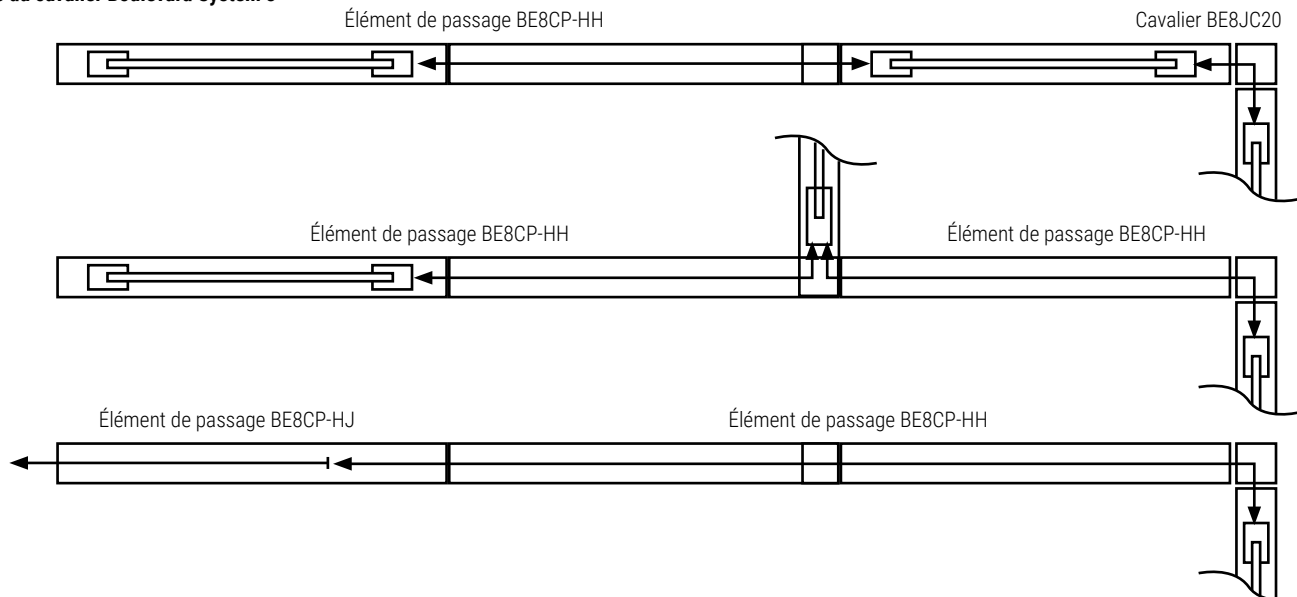

Position du carreau/panneau de corridor Boulevard System 3

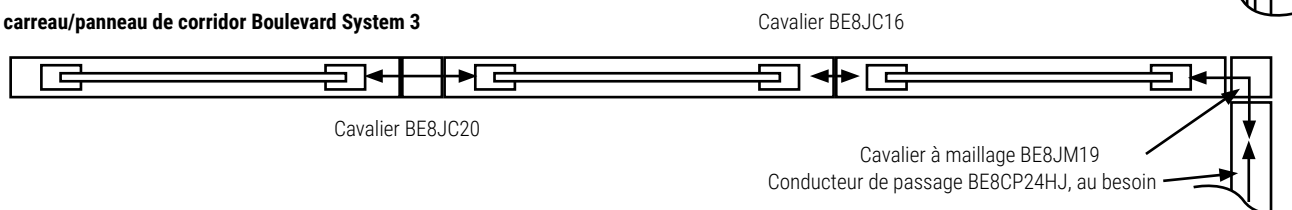

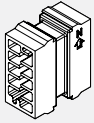
BE8CI-1 • Connecteur en L

- Relie deux câbles de passage.
- Coupleur en ligne utilisé pour relier deux câbles de passage BE8CP-HH.

PRODUIT CODE	PRIX	TAILLE/ POUCES			POIDS LB	VOLUME PI³
		H	L	P		
BE8CI1	85	1.5	1.5	4.625	0.06	0.03

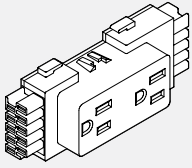
BE8D • Prises doubles

- S'enclenche dans le boîtier de distribution de courant.
- Jusqu'à 6 prises doubles par circuit.
- BE8D1 = Circuit no 1 (circuit utilitaire)
- BE8D2 = Circuit no 2 (circuit utilitaire)
- BE8D3 = Circuit no 3 (circuit utilitaire)
- BE8DA = Circuit no A (circuit spécialisé)

PRODUIT CODE	PRIX	TAILLE/ POUCES			POIDS LB	VOLUME PI³
		H	L	P		
BE8D1	35	2	4.625	1.25	0.10	0.01
BE8D2	35	2	4.625	1.25	0.10	0.01
BE8D3	35	2	4.625	1.25	0.10	0.01
BE8DA	35	2	4.625	1.25	0.10	0.01

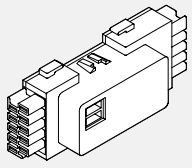
BE8D • Prises USB

- S'enclenche dans le boîtier de distribution de courant.
- Le module de chargement à prise USB permet de procéder facilement au chargement grâce aux prises doubles situées sur l'avant du boîtier.
- Deux ports USB.
- Prise de 2 amp considérée comme Circuit no 1.

PRODUIT CODE	PRIX	TAILLE/ POUCES			POIDS LB	VOLUME PI³
		H	L	P		
BE8DU1-B	238	2	4.625	1.25	0.10	0.01
BE8DU1-W	238	2	4.625	1.25	0.10	0.01

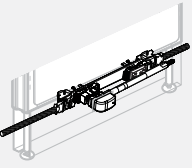
BE83BF • Alimentation de base réversible (Boulevard System 3 seulement)

- Permet d'insérer un câble d'alimentation entre le circuit de plancher et la canalisation.
- Occupe la position d'une prise double en reliant la canalisation de base à un panneau Boulevard System 3.
- BE83BF72 comprend un conduit étanche de 72", BE83BF144 comprend un conduit étanche de 144".
- Doit être relié par câble à une source d'alimentation par un électricien agréé.

PRODUIT CODE	PRIX	TAILLE/ POUCES			POIDS LB	VOLUME PI³
		H	L	P		
BE83BF72	353	3	72	3	3.82	2
BE83BF144	450	3	144	3	6.98	2

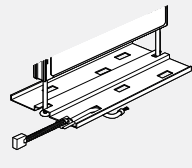
BE83BFR72 • Patte de base d'entrée de chemin de câbles (Boulevard System 3 seulement)

- Amène le courant à un panneau adjacent en utilisant une canalisation non alimentée d'un panneau Boulevard System 3 par une ouverture double.
- Comprend un conduit étanche d'une longueur de 72".
- Doit être relié par câble à une source d'alimentation par un électricien agréé.

PRODUIT CODE	PRIX	TAILLE/ POUCES			POIDS LB	VOLUME PI³
		H	L	P		
BE83BFR72	437	3	88	3	4.82	2

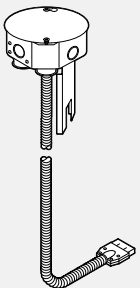
BE8CF-1 • Conduit de plafond - Simple

- Permet d'insérer un conducteur de courant simple provenant du plafond, au travers du montant et dans la canalisation.
- Le câble d'alimentation d'entrée pénètre sur 8" dans un panneau et se branche à un boîtier de distribution de courant ou au faisceau de fils de passage BE8CP-HJ.
- Préciser les rallonges de montant séparément.
- Doit être relié par câble à une source d'alimentation par un électricien agréé.

PRODUIT CODE	PRIX	TAILLE/ POUCES			POIDS LB	VOLUME PI³
		H	L	P		
BE8CF1201	353	6	120	6	5.24	2
BE8CF1441	479	6	144	6	5.96	2

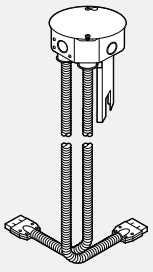
BE8CF-2 • Conduit de plafond - Double

• Permet d'insérer un conducteur de courant double provenant du plafond, au travers du montant et dans la canalisation.

- Le câble d'alimentation d'entrée pénètre sur 8" dans un panneau et se branche à un boîtier de distribution de courant ou au faisceau de fils de passage BE8CP-HJ.
- Utiliser 1) Au centre pour distribuer le courant dans les deux sens.
2) Au début, soit à l'endroit où le deuxième faisceau d'alimentation de plafond est relié au fil BE8CP-HJ et distribuer le courant sous le boîtier de distribution de courant afin de capter le second groupe de circuits à l'intérieur du long panneau.
- Préciser les rallonges de montant séparément.
- Doit être relié par câble à une source d'alimentation par un électricien agréé.

PRODUIT CODE	PRIX	TAILLE/ POUCES			POIDS		VOLUME
		H	L	P	LB	PI³	
BE8CF1202	620	6	120	3	5.24	2	
BE8CF1442	701	6	144	3	5.96	2	

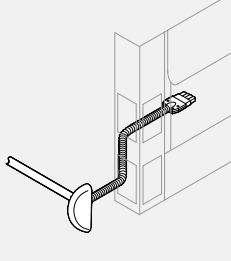
BE81BF-1 • Conduit de base simple (Boulevard 1 seulement)

• Permet d'insérer un conducteur de courant simple provenant du plancher, au travers du montant et dans la canalisation Boulevard 1.

- Le câble d'alimentation d'entrée pénètre sur 8" dans un panneau et se branche à un boîtier de distribution de courant ou au faisceau de fils de passage BE8CP-HJ.
- Dôme d'entrée de courant disponible en noir seulement, mais la bande de captage sera agencée avec la couleur du montant en équipement standard.
- Jeu de 2 1/2" pour la profondeur et éloigné de 5 1/2" de toute obstruction nécessaire à partir du point d'entrée de courant.
- Muni d'un faisceau de fils de 32". Fouet étanche aux liquides de 72" et 144".
- Doit être relié par câble à une source d'alimentation par un électricien agréé.

PRODUIT CODE	PRIX	TAILLE/ POUCES			POIDS		VOLUME
		H	L	P	LB	PI³	
BE81BF721	349	6	107	3	3.82	2	
BE81BF1441	466	6	179	3	5.96	2	

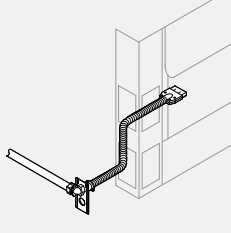
BE81BF-1FL • Conduit de base simple (Boulevard 1 seulement)

• Permet d'insérer un conducteur de courant simple provenant du plancher, au travers du montant et dans la canalisation Boulevard 1.

- Le câble d'alimentation d'entrée pénètre sur 8" dans un panneau et se branche à un boîtier de distribution de courant ou au faisceau de fils de passage BE8CP-HJ.
- Plaque d'entrée d'alimentation disponible en noir seulement, mais la bande de captage est agencée avec la couleur standard du montant.
- Jeu de 2 1/2" pour la profondeur et éloigné à 5 1/2" de toute obstruction nécessaire à partir du point d'entrée de courant.
- Muni d'un faisceau de fils de 32". Fouet étanche aux liquides de 72" et 144".
- Doit être relié par câble à une source d'alimentation par un électricien agréé.

PRODUIT CODE	PRIX	TAILLE/ POUCES			POIDS		VOLUME
		H	L	D	LB	PI³	
BE81BF721FL	349	6	107	3	3.82	2	
BE81BF1441FL	466	6	179	3	3.82	2	

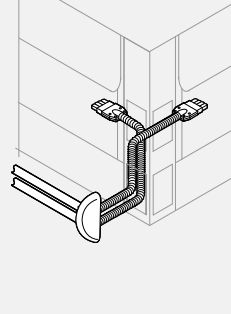
BE81BF-2 • Conduit de base double (Boulevard 1 seulement)

• Permet d'insérer un conducteur de courant double provenant du plancher, au travers du montant et dans la canalisation Boulevard 1.

- Le câble d'alimentation d'entrée pénètre sur 8" dans un panneau et se branche à un boîtier de distribution de courant ou au faisceau de fils de passage BE8CP-HJ.
- Utiliser 1) Au centre pour distribuer le courant dans les deux sens.
2) Au début, soit à l'endroit où le deuxième faisceau d'alimentation de base est relié au fil BE8CP-HJ et distribuer le courant sous le boîtier de distribution de courant afin de capter le second groupe de circuits à l'intérieur du long panneau.
- Fouet étanche aux liquides de 72" et 144".
- Boîte d'entrée de courant disponible en noir seulement, mais la bande de captage sera agencée avec la couleur du montant en équipement standard.
- Jeu de 2 1/2" pour la profondeur et éloigné de 5 1/2" de toute obstruction nécessaire à partir du point d'entrée de courant.
- Muni d'un faisceau de fils de 32".
- Doit être relié par câble à une source d'alimentation par un électricien agréé.

PRODUIT CODE	PRIX	TAILLE/ POUCES			POIDS		VOLUME
		H	L	P	LB	PI³	
BE81BF722	737	6	107	3	6.98	2	
BE81BF1442	983	6	179	3	6.98	2	

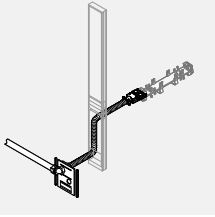
BE81BF601 • Conduit de base simple (Boulevard 1 seulement)

- Permet d'insérer un conducteur de courant simple provenant du plancher, au travers d'un panneau de 6" et dans le panneau de la canalisation Boulevard 1.

- Le câble d'entrée de courant pénètre sur 8" dans un panneau et se branche à un boîtier de distribution de courant ou dans un faisceau de passage BE8CP-HJ.
- Pour panneau d'accès d'alimentation/câble de 6" seulement.
- Muni d'un faisceau de fils de 32".
- Fouet étanche aux liquides de 72".
- Doit être relié par câble à une source d'alimentation par un électricien agréé.

PRODUIT CODE	PRIX	TAILLE/ POUCES			POIDS LB	VOLUME PI ³
		H	L	P		
BE81BF601	380	6	107	3	4.90	0.062

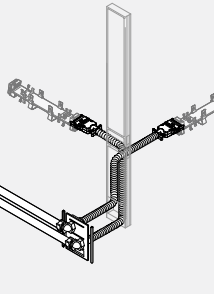
BE81BF602 • Conduit de base double (Boulevard 1 seulement)

- Permet d'insérer un conducteur de courant double provenant du plancher, au travers d'un panneau de 6" et dans le panneau de la canalisation Boulevard 1.

- Le câble d'entrée de courant pénètre sur 8" dans un panneau et se branche à un boîtier de distribution de courant ou dans un faisceau de passage BE8CP-HJ.
- Utiliser
 1. Au centre pour distribuer le courant dans les deux sens.
 2. Au début, soit à l'endroit où le deuxième faisceau d'alimentation de base est relié au fil BE8CP-HJ et distribuer le courant sous le boîtier de distribution de courant afin de capter le second groupe de circuits à l'intérieur du long panneau.
- Pour panneau d'accès d'alimentation/câble de 6" seulement.
- Muni de deux faisceaux de fils de 32".
- Fouet étanche aux liquides de 72".
- Doit être relié par câble à une source d'alimentation par un électricien agréé.

PRODUIT CODE	PRIX	TAILLE/ POUCES			POIDS LB	VOLUME PI ³
		H	L	P		
BE81BF602	761	6	107	3	5.30	0.071

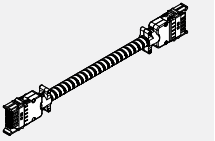
BE8JC • Câble de cavalier

- Relie électriquement deux boîtiers de distribution de courant.

- La pièce BE8JC16 relie électriquement deux panneaux alimentés placés côte à côte.
- La pièce BE8JC20 relie électriquement deux panneaux alimentés séparés par un montant.
- Les fils sont dissimulés à l'intérieur d'un conduit de métal flexible.
- Il est impossible de traverser un montant Boulevard 1 installé en coin. (Veuillez utiliser le faisceau de câbles de connexion.)

PRODUIT CODE	PRIX	TAILLE/ POUCES			POIDS LB	VOLUME PI ³
		H	L	D		
BE8JC16	160	2	16.75	0.5	0.66	1.17
BE8JC20	162	2	20.75	0.5	0.78	1.17

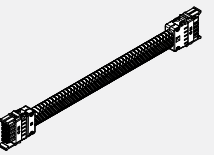
BE8JM19 • Maillage de cavalier

- Relie électriquement deux boîtiers de distribution de courant à l'intérieur des panneaux Boulevard 1 par un montant dans une installation en coin.

- BE8JM19 – Les fils sont recouverts d'un maillage en nylon durable.
- BE8JMS19 – Les fils sont dissimulés à l'intérieur d'un écran de métal flexible et recouverts d'un maillage en nylon durable.
- Utilisé dans le System 3 à la position du carreau qui traverse un montant de coin.

PRODUIT CODE	PRIX	TAILLE/ POUCES			POIDS LB	VOLUME PI ³
		H	L	P		
BE8JM19	162	2	19	0.5	0.75	1.17
BE8JMS19	184	2	19	0.5	0.75	1.17

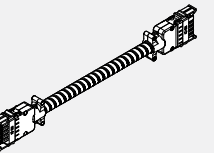
BE83BT • Câble base-carreau

- Relie électriquement un boîtier de distribution de courant de canalisation de base à un boîtier de distribution de courant de carreau de face à l'intérieur du panneau System 3 PV.

- Les fils sont dissimulés à l'intérieur d'un conduit flexible.
- La pièce BE83BT82 doit être utilisée sur les panneaux fabriqués avant le 1er novembre 2014 et la pièce BE83BT40, après cette date.

PRODUIT CODE	PRIX	TAILLE/ POUCES			POIDS LB	VOLUME PI ³
		H	L	P		
BE83BT82	191	2	82.5	0.5	3.05	1.38
BE83BT40	161	2	40.5	0.5	1.44	1.17

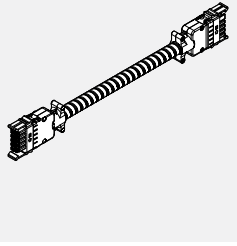
BE8CP-HH • Câble de passage de boîtier à boîtier

- Relie électriquement deux boîtiers de distribution de courant à l'intérieur de panneaux séparés par un ou plusieurs panneaux non alimentés.
- Les fils sont dissimulés à l'intérieur d'un conduit de métal flexible.
- **REMARQUE** : À la position des carreaux sur le modèle Boulevard 1 ou System 3, les câbles de passage de boîtier à boîtier peuvent être utilisés en ligne droite seulement.

PRODUIT CODE	PRIX	TAILLE/ POUCES			POIDS		VOLUME
		H	L	P	LB	PI³	
BE8CP40HH	161	2	40.5	0.5	1.44	1.17	
BE8CP46HH	167	2	46.5	0.5	1.71	1.17	
BE8CP52HH	177	2	52.5	0.5	1.95	1.17	
BE8CP58HH	184	2	58.5	0.5	2.21	1.17	
BE8CP64HH	190	2	64.5	0.5	2.37	1.17	
BE8CP70HH	196	2	70.5	0.5	2.6	1.17	
BE8CP76HH	204	2	76.5	0.5	2.81	1.17	
BE8CP82HH	213	2	82.5	0.5	3.03	1.17	
BE8CP88HH	221	2	88.5	0.5	3.05	1.17	
BE8CP94HH	226	2	94.5	0.5	3.30	1.17	
BE8CP100HH	233	2	100.5	0.5	3.47	1.17	
BE8CP106HH	242	2	106.5	0.5	3.87	1.17	
BE8CP118HH	256	2	118.5	0.5	4.08	1.17	
BE8CP130HH	268	2	130.5	0.5	4.73	1.17	
BE8CP142HH	282	2	142.5	0.5	4.99	1.17	

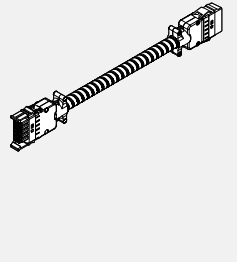
BE8CP-HJ • Câble de passage de boîtier à cavalier

- Relie électriquement un boîtier de distribution de courant au raccord de boîtier d'un faisceau de fils.
- Les fils sont dissimulés à l'intérieur d'un conduit de métal flexible.
- **REMARQUE** : À la position des carreaux sur le modèle Boulevard 1 ou System 3, les câbles de passage de boîtier à cavalier peuvent être utilisés en ligne droite seulement.

PRODUIT CODE	PRIX	TAILLE/ POUCES			POIDS		VOLUME
		H	L	P	LB	PI³	
BE8CP24HJ	144	2	24	0.5	0.9	1.17	
BE8CP30HJ	151	2	30	0.5	1.3	1.17	
BE8CP36HJ	156	2	36	0.5	1.44	1.17	
BE8CP42HJ	169	2	42	0.5	1.71	1.17	
BE8CP48HJ	177	2	48	0.5	1.95	1.17	
BE8CP54HJ	188	2	54	0.5	2.21	1.17	
BE8CP60HJ	196	2	60	0.5	2.37	1.17	
BE8CP72HJ	204	2	72	0.5	2.81	1.17	
BE8CP84HJ	220	2	84	0.5	3.05	1.17	
BE8CP96HJ	233	2	96	0.5	3.3	1.17	
BE8CP108HJ	243	2	108	0.5	3.87	1.17	
BE8CP120HJ	257	2	120	0.5	4.08	1.17	
BE8CP144HJ	293	2	144	0.5	4.59	1.17	

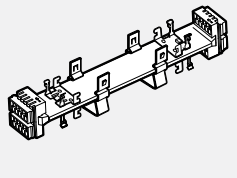
BE81D • Ensemble de boîtier de distribution de courant - Hauteur de bureau dissimulée (Boulevard 1 seulement)

- Comporte deux prises doubles par panneau pour tous les panneaux dont la largeur excède 24".
- Le boîtier de distribution de courant est indiqué en fonction de la taille des panneaux. Par exemple, le boîtier BE81D36 doit être utilisé avec un panneau de 36".

PRODUIT CODE	PRIX	TAILLE/ POUCES			POIDS		VOLUME
		H	L	P	LB	PI³	
BE81D24	198	2	9.25	2.61	0.83	1.17	
BE81D30	208	2	15.25	2.61	1.28	1.17	
BE81D36	220	2	21.25	2.61	1.62	1.65	
BE81D42	226	2	27.25	2.61	2.00	2.00	
BE81D48	238	2	33.25	2.61	2.32	2.54	
BE81D54	242	2	39.25	2.61	2.66	3.20	
BE81D60	243	2	45.25	2.61	3.04	3.20	
BE81D66	310	2	51.25	2.61	3.49	3.25	
BE81D72	341	2	57.2	2.61	3.76	3.30	

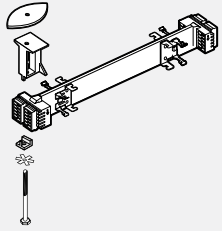
BE8U2D • Ensemble de boîtier de distribution de courant - Hauteur de bureau à montage avant (Boulevard 1 seulement)

- Comporte deux prises doubles de chaque côté du panneau pour tous les panneaux dont la largeur excède 24".
- Le boîtier de distribution de courant est indiqué en fonction de la taille des panneaux. Par exemple, le boîtier BE8U2D36 doit être utilisé avec un panneau de 36".
- Le panneau d'une largeur de 24" permet d'installer une (1) seule prise double de chaque côté du panneau.

PRODUIT CODE	PRIX	TAILLE/ POUÇES			POIDS		VOLUME
		H	L	P	LB	PI³	
BE8U2D24	198	2	9.25	2.61	0.83	1.17	
BE8U2D30	208	2	15.25	2.61	1.28	1.17	
BE8U2D36	220	2	21.25	2.61	1.62	1.65	
BE8U2D42	226	2	27.25	2.61	2.00	2.00	
BE8U2D48	238	2	33.25	2.61	2.32	2.54	
BE8U2D54	242	2	39.25	2.61	2.66	3.20	
BE8U2D60	243	2	45.25	2.61	3.04	3.20	
BE8U2D66	310	2	51.25	2.61	3.49	3.25	
BE8U2D72	341	2	57.25	2.61	3.76	3.30	

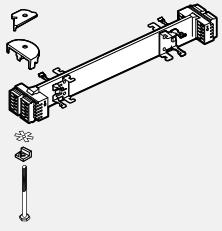
BE83D • Ensemble de boîtier de distribution de courant - Chemin de câbles de base (Boulevard System 3 seulement)

- Comporte deux prises doubles de chaque côté du panneau pour tous les panneaux dont la largeur excède 24".
- Le boîtier de distribution de courant est indiqué en fonction de la taille des panneaux. Par exemple, le boîtier BE83D36 doit être utilisé avec un panneau de 36".
- Le panneau d'une largeur de 24" permet d'installer une (1) seule prise double de chaque côté du panneau.

PRODUIT CODE	PRIX	TAILLE/ POUÇES			POIDS		VOLUME
		H	L	P	LB	PI³	
BE83D24	198	2	9.25	2.61	0.83	1.17	
BE83D30	208	2	15.25	2.61	1.28	1.17	
BE83D36	220	2	21.25	2.61	1.62	1.65	
BE83D42	226	2	27.25	2.61	2.00	2.00	
BE83D48	238	2	33.25	2.61	2.32	2.54	
BE83D54	242	2	39.25	2.61	2.66	3.20	
BE83D60	243	2	45.25	2.61	3.04	3.20	
BE83D66	310	2	51.25	2.61	3.49	3.25	
BE83D72	341	2	57.25	2.61	3.76	3.30	

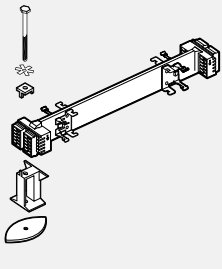
BE8U3FM • Ensemble de boîtier de distribution de courant - Carreau de montage avant (Boulevard System 3 seulement)

- Comporte deux prises doubles pour tous les carreaux dont la largeur excède 24". Un carreau d'une largeur de 24" permet d'installer une (1) prise double.
- Boîtier et quincaillerie de montage compris.
- Commander les prises doubles, les câbles et les carreaux séparément.
- Le câble BE83BT40 reliant la base au carreau est utilisé pour relier le boîtier installé sur carreau au carreau de boîtier de distribution de courant qui se trouve dans la base du même panneau PV.
- Les carreaux d'une largeur de 24" présentent une ouverture pour prise double et une ouverture pour câbles de données/communication. Les carreaux d'une largeur de 30" et plus présentent deux ouvertures pour câbles de données/communication.
- Remarque : Non compatible avec les panneaux fabriqués avant le 1er novembre 2014.

PRODUIT CODE	PRIX	TAILLE/ POUÇES			POIDS		VOLUME
		H	L	P	LB	PI³	
BE8U3FM24	198	2	9.25	2.61	0.83	1.17	
BE8U3FM30	208	2	15.25	2.61	1.28	1.17	
BE8U3FM36	220	2	21.25	2.61	1.62	1.65	
BE8U3FM42	226	2	27.25	2.61	2.00	2.00	
BE8U3FM48	238	2	33.25	2.61	2.32	2.54	
BE8U3FM54	242	2	39.25	2.61	2.66	3.20	
BE8U3FM60	243	2	45.25	2.61	3.04	3.20	
BE8U3FM66	310	2	51.25	2.61	3.49	3.25	
BE8U3FM72	341	2	57.25	2.61	3.76	3.30	

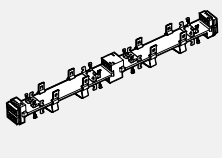
BE81D-CM • Ensemble quadruple de distribution de courant central - Hauteur de bureau dissimulée (B1 seulement)

- Présente quatre prises doubles par panneau d'une largeur de 36" et plus.
- Boîtier de distribution à montage central prescrit en fonction de la taille du panneau, c'est-à-dire BE81D36CM pour un panneau de 36".
- Non disponible pour les panneaux d'une largeur inférieure à 36".

PRODUIT CODE	PRIX	TAILLE/ POUÇES			POIDS		VOLUME
		H	L	P	LB	PI³	
BE81D36CM	363	2	21.99	2.61	3.24	1.65	
BE81D42CM	374	2	27.99	2.61	4.00	2.00	
BE81D48CM	382	2	33.99	2.61	4.64	2.54	
BE81D54CM	389	2	39.99	2.61	5.32	3.20	
BE81D60CM	396	2	45.99	2.61	6.04	3.20	
BE81D66CM	462	2	51.99	2.61	6.98	3.25	
BE81D72CM	529	2	57.99	2.61	7.52	3.30	

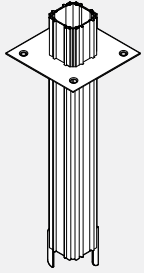
BEPE • Rallonge de montant

- Un montant en aluminium léger doit être utilisé pour acheminer les câbles d'alimentation et/ou de données/communication du plafond à un panneau en passant par un montant.
- Se fixe au plafond et au montant.
- Comprend les raccords, la plaque de garniture de plafond et les vis.
- La rallonge de montant accepte :
 - 75 câbles de données d'un dia. de 5,6 mm (0,220 po)
 - 60 câbles de données d'un dia. de 5,6 mm (0,220 po) avec 1 fil d'alimentation
 - 45 câbles de données d'un dia. de 5,6 mm (0,220 po) avec 2 fils d'alimentation
- L'enjoliveur de plafond est blanc seulement.

PRODUIT CODE	PRIX	TAILLE/ POUCES			POIDS		VOLUME
		L	P	LB	PI³		
BEPE49	124	49	2.61	5.00	0.258		
BEPE81	188	81	2.61	9.00	0.424		

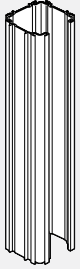
BHPOST • Rallonge de montant intégrée

- Montant en aluminium léger à trois faces doit être utilisée pour acheminer les câbles d'alimentation et/ou de données/communication du plafond à un panneau. Utilisation vraiment intégrée.
- Se fixe au plafond et au montant.
- Comprend les connecteurs, la plaque d'enjoliveur de plafond et les vis.
- Doit être muni d'une garniture d'extrémité verticale lorsqu'utilisée avec des panneaux bidirectionnels et tridirectionnels.
- La garniture comprend la rallonge de montant pour câbles, vendue séparément.

PRODUIT CODE	PRIX	TYPE	TAILLE/ POUCES			POIDS		VOLUME
			H	L	P	LB	PI³	
BHPOST66	195	BASE	66	2.61	2.61	8	0.346	
BHPOSTE30	91	EXTENSION	30	2.61	2.61	5	0.195	
BHPOSTE78	237	EXTENSION	78	2.61	2.61	9	0.430	

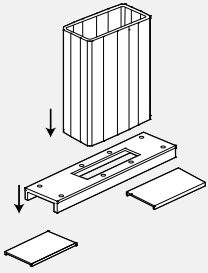
BE2PE • Rallonge de montant partant du module

- Une alternative au montant de plafond actuel; permet de relier un fils de plafond partant du module.
- Se fixe sur le dessus de la garniture horizontale.
- Le montant de plafond du panneau comprend deux pièces extrudées en aluminium pour une installation vraiment intégrée.
- Comprend les ferrures, la quincaillerie, la plaque de garniture de plafond et les vis.
- La longueur du faisceau varie en fonction de l'emplacement du montant le long du panneau.
- Peut s'utiliser uniquement avec les panneaux PV et MV Boulevard System 3.
- On doit pratiquer une entaille sur la garniture supérieure afin de l'installer le long du panneau.

PRODUIT CODE	PRIX	TAILLE/ POUCES			POIDS		VOLUME
		H	L	P	LB	PI³	
BE2PE49	281	49	7.61	3.00	5	0.258	
BE2PE81	415	81	7.61	3.00	9	0.424	

Surfaces de travail

- Global Contract offre un vaste éventail de surfaces de travail de formes conviviales pour répondre aux besoins de différentes tâches, d'applications et de préférences personnelles.
- Panneau de particules de 1 1/16".
- Densité de 45 lb.
- Recyclé à 100 % de matières industrielles après consommation.

- « Prises » servant à la gestion des câbles.
- Toutes les surfaces de travail présentent des filets rapportés pour relier les pièces de quincaillerie de soutien métal contre métal.
- Les surfaces de travail à haute et à basse pression présentent une bordure de 3 mm.
- Des surfaces à placage de bois ou des rebords de bois solide sont disponibles.

Renseignements techniques

Surfaces de travail

- Toutes les surfaces de travail présentent des filets rapportés pour relier les pièces de quincaillerie de soutien métal contre métal.
- Le rebord arrière présentent les détails de la prise.
- Les surfaces de travail de 48" ou moins sont munies d'une prise, alors que celles qui mesurent 54" ou plus sont munies d'une prise double comportant un canal de passage pour fils de 1/2" entre les prises.
- Les surfaces de travail LP et HP présentent une bordure de 3 mm.
- Les surfaces de travail LP sont fabriquées d'un panneau de particules d'une épaisseur de 1" présentant un fini laminé.
- Les surfaces de travail HP sont fabriquées d'un panneau de particules d'une épaisseur de 1 1/16" présentant un fini laminé.
- Les surfaces de travail T sont fabriquées d'un panneau de particules d'une épaisseur de 1 1/16" présentant un fini laminé et une garniture de bois.

- Les surfaces de travail W sont fabriquées d'un panneau de particules d'une épaisseur de 1 3/16" présentant un fini de placage de bois. Le rebord est fabriqué d'une bande solide en bois.
- Un dispositif en porte-à-faux universel soutient deux surfaces de travail placées bout à bout.
- Des surfaces de travail d'une profondeur de 20" sont offertes au même prix que les surfaces de travail d'une profondeur de 24".
- La quincaillerie de montage doit être commandée séparément.
- Surfaces de travail à rebord sans prises disponibles. Inscrire « SCP » à la place de « NFL » à l'extrémité du code.

Plans de travail

- Pour installer les plans de travail sur un panneau d'une hauteur de 42", utilisez la ferrure BHBT02.
- Pour installer les plans de travail sur un panneau d'une hauteur de 37", utilisez la ferrure BHBT37.

COMPOSANTS DES SURFACES DE TRAVAIL - DIRECTIVES DE COMMANDE DES PRODUITS

Codes

Cette liste de prix fait appel à un système de numérotation basé sur des caractères alpha-numériques afin de créer un numéro de produit facile à comprendre. Ce système permet ainsi d'identifier les produits bien plus facilement et de manière bien plus précise.

Exemple de surface de travail : **BWS2460PHPMR71TCHR**

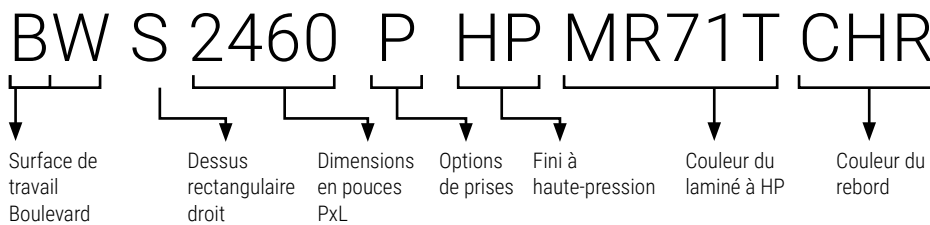

Comment utiliser le bon code

Précisez le type et la taille de la surface de travail Boulevard au moyen du code.
 Précisez l'option de prise en ajoutant les lettres « P » à la fin d'un code.
 Précisez le type de finition.
 Précisez la couleur du laminé à haute pression.
 Précisez la couleur du rebord de PVC.

Exemples de quincaillerie : **BHC24 CHR**

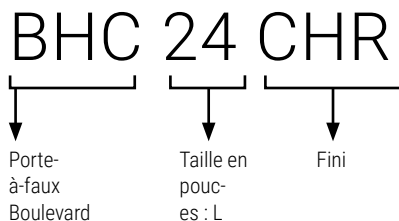

Comment utiliser le bon code

Préciser le type et la taille de la quincaillerie au moyen du code.
 Précisez le type de finition.

BWS • Surface de travail rectangulaire droite

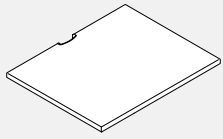

Surfaces de travail de 54" ou moins

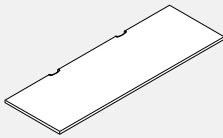

Surfaces de travail de 60" ou plus

- Les surfaces de travail rectangulaires droites sont ambidextres et peuvent faire l'objet d'une permutation sur place.
- Veuillez choisir entre DWT - Blanc de blancs, SIL - Argent ou BLK - Noir pour les couvercles de scoop.
- Les surfaces avec garniture en bois (T) et bois complet (W) n'auront pas la pelle en plastique, elles resteront avec la pelle à coupe courbe.
- Pour spécifier les surfaces avec rebords de bois solide (T) et les surfaces complètes en bois (W), veuillez supprimer le dernier "P" du code, le remplacer par "SCP" et ajouter soit un "T" soit un "W".

PRODUIT CODE	PRIX				TAILLE/			POIDS LB	VOLUME P ³
	LP*	HP*	T*	W*	H	L	P		
BWS1818P	127	161	377	494	1	18	18	9	0.29
BWS1824P	131	174	384	584	1	24	18	12	0.39
BWS1830P	138	183	413	683	1	30	18	15	0.49
BWS1836P	159	210	450	780	1	36	18	18	0.59
BWS1842P	208	278	532	913	1	42	18	21	0.68
BWS1848P	249	328	540	952	1	48	18	24	0.78
BWS1854P	293	385	773	1096	1	54	18	27	0.88
BWS1860P	329	422	780	1115	1	60	18	30	1.00
BWS1866P	344	452	803	1145	1	66	18	32	1.10
BWS1872P	363	478	828	1173	1	72	18	35	1.20
BWS1878P	380	503	999	1250	1	78	18	38	1.30
BWS1884P	417	546	1026	1325	1	84	18	41	1.40
BWS2418P	131	168	410	549	1	18	24	12	0.40
BWS2424P	133	178	419	652	1	24	24	16	0.52
BWS2430P	145	190	448	768	1	30	24	20	0.65
BWS2436P	161	213	483	875	1	36	24	23	0.78
BWS2442P	211	280	565	1030	1	42	24	28	0.90
BWS2448P	252	339	575	1129	1	48	24	31	1.03
BWS2454P	299	394	803	1282	1	54	24	35	1.20
BWS2460P	336	443	809	1313	1	60	24	39	1.30
BWS2466P	350	462	819	1352	1	66	24	43	1.41
BWS2472P	366	484	852	1391	1	72	24	47	1.54
BWS2478P	392	516	922	1486	1	78	24	51	1.70
BWS2484P	422	553	1023	1584	1	84	24	55	1.80
BWS3018P	149	192	442	655	1	18	30	15	0.50
BWS3024P	159	208	450	788	1	24	30	20	0.70
BWS3030P	170	225	518	911	1	30	30	25	0.97
BWS3036P	200	264	563	1055	1	36	30	30	1.06
BWS3042P	283	373	668	1101	1	42	30	34	1.12
BWS3048P	299	394	679	1176	1	48	30	39	1.30
BWS3054P	327	420	873	1342	1	54	30	44	1.44
BWS3060P	350	462	878	1381	1	60	30	49	1.60
BWS3066P	364	483	908	1472	1	66	30	54	1.80
BWS3072P	385	510	957	1560	1	72	30	59	2.00
BWS3078P	410	540	1039	1669	1	78	30	64	2.10
BWS3084P	456	596	1101	1780	1	84	30	69	2.24
BWS3672P	544	714	1158	1855	1	72	36	71	2.30

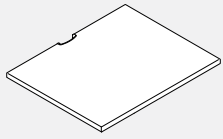
BWSP • Surface de travail rectangulaire droite - face à un montant

Surfaces de travail de 57" ou moins

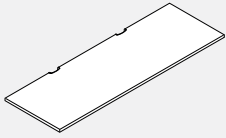

Surfaces de travail de 63" ou plus

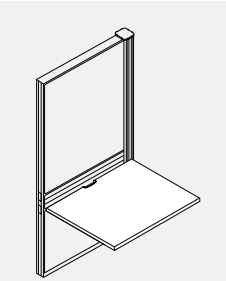

Application d'une surface de travail

- Les surfaces de travail rectangulaires droites sont ambidextres et peuvent faire l'objet d'une permutation sur place.

- La surface de travail s'étendra sur toute la largeur d'un montant, éliminant ainsi le jeu entre les pièces de format standard.
- Veuillez choisir entre DWT - Blanc de blancs, SIL - Argent ou BLK - Noir pour les couvercles de scoop.
- Les surfaces avec garniture en bois (T) et bois complet (W) n'auront pas la pelle en plastique, elles resteront avec la pelle à coupe courbe.
- Pour spécifier les surfaces avec rebords de bois solide (T) et les surfaces complètes en bois (W), veuillez supprimer le dernier "P" du code, le remplacer par "SCP" et ajouter soit un "T" soit un "W".

PRODUIT CODE	PRIX				TAILLE/ POUCES			POIDS		VOLUME
	LP*	HP*	T*	W*	H	L	P	LB	Pf ²	
BWSP1821P	131	174	384	584	1	21	18	10	0.34	
BWSP1827P	138	183	413	683	1	27	18	13	0.44	
BWSP1833P	159	210	450	780	1	33	18	16	0.53	
BWSP1839P	208	278	532	913	1	39	18	19	0.63	
BWSP1845P	249	328	540	952	1	45	18	22	0.72	
BWSP1851P	293	385	647	972	1	51	18	25	0.82	
BWSP1857P	329	422	780	1115	1	57	18	28	0.92	
BWSP1863P	344	452	803	1145	1	63	18	31	1.01	
BWSP1869P	363	478	828	1173	1	69	18	34	1.11	
BWSP1875P	380	503	897	1250	1	75	18	37	1.21	
BWSP1881P	417	546	946	1325	1	81	18	40	1.30	
BWSP1887P	448	590	996	1405	1	87	18	43	1.40	
BWSP2421P	133	178	419	652	1	21	24	14	0.45	
BWSP2427P	145	190	448	768	1	27	24	17	0.60	
BWSP2433P	161	213	483	875	1	33	24	21	0.70	
BWSP2439P	211	280	565	1030	1	39	24	25	0.83	
BWSP2445P	252	339	575	1129	1	45	24	29	1.00	
BWSP2451P	299	394	678	1158	1	51	24	33	1.10	
BWSP2457P	336	443	809	1313	1	57	24	37	1.22	
BWSP2463P	350	462	852	1352	1	63	24	41	1.34	
BWSP2469P	366	484	896	1391	1	69	24	45	1.47	
BWSP2475P	392	516	922	1486	1	75	24	49	1.60	
BWSP2481P	422	553	974	1584	1	81	24	53	1.73	
BWSP2487P	456	607	1025	1678	1	87	24	57	1.90	
BWSP3021P	168	208	450	788	1	21	30	17	0.56	
BWSP3027P	170	225	518	911	1	27	30	22	0.72	
BWSP3033P	200	264	563	1055	1	33	30	27	0.88	
BWSP3039P	283	373	668	1101	1	39	30	32	1.04	
BWSP3045P	299	394	679	1176	1	45	30	37	1.20	
BWSP3051P	327	420	748	1217	1	51	30	41	1.40	
BWSP3057P	350	462	878	1381	1	57	30	46	1.51	
BWSP3063P	364	483	908	1472	1	63	30	51	1.67	
BWSP3069P	385	510	957	1560	1	69	30	56	1.83	
BWSP3075P	410	540	1039	1669	1	75	30	61	2.00	
BWSP3081P	456	596	1101	1780	1	81	30	66	2.20	
BWSP3087P	503	665	1161	1887	1	87	30	70	2.30	
BWSP3675P	557	733	1158	1855	1	75	36	73	2.40	

BWS • Surface de travail rectangulaire droite - face sans rebord flexible ou prise

- Les surfaces de travail rectangulaires droites sont ambidextres et peuvent faire l'objet d'une permutation sur place.
- Caractéristiques d'une surface de travail, sans prise ou rebord flexible.

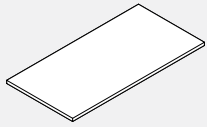

PRODUIT CODE	PRIX				TAILLE/ POUCES			POIDS LB	VOLUME PF ³
	LP*	HP*	T*	W*	H	L	P		
BWS1818NFL	127	161	249	367	1	18	18	9	0.28
BWS1824NFL	131	174	259	458	1	24	18	12	0.40
BWS1830NFL	138	183	289	560	1	30	18	15	0.50
BWS1836NFL	159	210	324	655	1	36	18	18	0.59
BWS1842NFL	208	278	407	788	1	42	18	21	0.68
BWS1848NFL	249	328	416	825	1	48	18	24	0.78
BWS1854NFL	293	385	522	847	1	54	18	27	0.88
BWS1860NFL	329	422	530	863	1	60	18	29	0.97
BWS1866NFL	344	452	554	906	1	66	18	32	1.10
BWS1872NFL	363	478	583	922	1	72	18	35	1.20
BWS1878NFL	380	503	647	999	1	78	18	38	1.30
BWS1884NFL	417	546	696	1077	1	84	18	41	1.40
BWS2418NFL	131	168	285	425	1	18	24	12	0.40
BWS2424NFL	133	178	291	528	1	24	24	16	0.52
BWS2430NFL	145	190	321	645	1	30	24	20	0.65
BWS2436NFL	161	213	357	751	1	36	24	24	0.78
BWS2442NFL	211	280	439	902	1	42	24	28	0.90
BWS2448NFL	252	339	449	1004	1	48	24	31	1.03
BWS2454NFL	299	394	554	1033	1	54	24	35	1.20
BWS2460NFL	336	443	561	1063	1	60	24	39	1.30
BWS2466NFL	350	462	600	1104	1	66	24	43	1.41
BWS2472NFL	366	484	645	1142	1	72	24	47	1.54
BWS2478NFL	392	516	670	1239	1	78	24	51	1.70
BWS2484NFL	422	553	722	1334	1	84	24	55	1.80
BWS3018NFL	149	192	318	530	1	18	30	15	0.50
BWS3024NFL	159	208	325	662	1	24	30	20	0.65
BWS3030NFL	170	225	392	784	1	30	30	25	0.81
BWS3036NFL	200	264	437	929	1	36	30	29	1.00
BWS3042NFL	283	373	544	975	1	42	30	34	1.13
BWS3048NFL	299	394	555	1051	1	48	30	39	1.30
BWS3054NFL	327	420	624	1092	1	54	30	44	1.44
BWS3060NFL	350	462	628	1132	1	60	30	49	1.60
BWS3066NFL	364	483	658	1221	1	66	30	54	1.76
BWS3072NFL	385	510	706	1245	1	72	30	59	1.91
BWS3078NFL	410	540	789	1420	1	78	30	64	2.10
BWS3084NFL	456	596	851	1530	1	84	30	69	2.24
BWS3672NFL	544	714	1158	1855	1	72	36	71	2.30

BWSC • Surface de travail à rebord avant curviligne

- Surface de travail à rebord avant curviligne.
- Permet d'utiliser de manière efficace une empreinte limitée.
- On a modifié la courbe sur les surfaces de travail d'une largeur de 30" et de 36" afin de pouvoir installer un socle.
- Veuillez choisir entre DWT - Blanc de blancs, SIL - Argent ou BLK - Noir pour les couvercles de scoop.
- Les surfaces avec garniture en bois (T) et bois complet (W) n'auront pas la pelle en plastique, elles resteront avec la pelle à coupe courbe.
- Pour spécifier les surfaces avec rebords de bois solide (T) et les surfaces complètes en bois (W), veuillez supprimer le dernier "P" du code, le remplacer par "SCP" et ajouter soit un "T" soit un "W".
- Les surfaces de 60" de large auront deux couvercles de scoop, toutes les autres auront une.

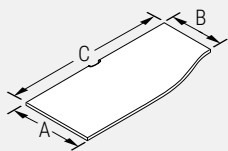
**REMARQUE : BWSC**

24	18	30
A	B	C
LARGEUR	LARGEUR	LONGUEUR

PRODUIT CODE	PRIX				TAILLE/ POUCES			POIDS LB	VOLUME PF ³
	LP*	HP*	T*	W*	H	L	P		
BWSC182430P	182	240	614	1010	1	30	24	18	0.65
BWSC182436P	217	289	659	1156	1	36	24	22	0.78
BWSC182442P	252	339	765	1202	1	42	24	26	0.90
BWSC182448P	289	385	775	1279	1	48	24	30	1.03
BWSC182454P	327	433	967	1445	1	54	24	34	1.20
BWSC182460P	354	483	975	1485	1	60	24	38	1.30
BWSC241830P	182	240	614	1010	1	30	24	18	0.65
BWSC241836P	217	289	659	1156	1	36	24	22	0.78
BWSC241842P	252	339	765	1202	1	42	24	26	0.90
BWSC241848P	289	385	775	1279	1	48	24	30	1.03
BWSC241854P	327	433	967	1445	1	54	24	34	1.2
BWSC241860P	354	483	975	1485	1	60	24	38	1.3
BWSC243030P	192	251	760	1272	1	30	30	23	0.81
BWSC243036P	229	289	819	1378	1	36	30	28	1
BWSC243042P	312	412	958	1629	1	42	30	33	1.13
BWSC243048P	327	433	967	1648	1	48	30	38	1.3
BWSC243054P	364	483	1184	1938	1	54	30	42	1.44
BWSC243060P	391	528	1193	1955	1	60	30	47	1.6
BWSC302430P	192	251	760	1272	1	30	30	23	0.81
BWSC302436P	229	289	819	1378	1	36	30	28	1
BWSC302442P	312	412	958	1629	1	42	30	33	1.13
BWSC302448P	327	433	967	1648	1	48	30	38	1.3
BWSC302454P	364	483	1184	1938	1	54	30	42	1.44
BWSC302460P	391	528	1193	1955	1	60	30	47	1.6

LP = Laminé à fusion thermique, HP = Laminé à haute pression, T = Laminé à haute pression avec garniture de bois, W = Placage de bois

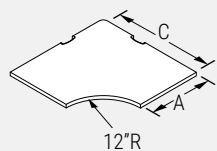
BWCC • Surface de travail de coin recourbée

- Permet d'utiliser de manière efficace un coin pour un ordinateur ou une imprimante.

• Le modèle BWCC3624 présente un rayon avant de 12". On ne peut l'utiliser pour soutenir un clavier.

• Veuillez choisir entre DWT - Blanc de blancs, SIL - Argent ou BLK - Noir pour les couvercles de scoop.

- Les surfaces avec garniture en bois (T) et bois complet (W) n'auront pas la pelle en plastique, elles resteront avec la pelle à coupe courbe.
- Pour spécifier les surfaces avec rebords de bois solide (T) et les surfaces complètes en bois (W), veuillez supprimer le dernier "P" du code, le remplacer par "SCP" et ajouter soit un "T" soit un "W".

REMARQUE : BWCC36 18
C ALARGEUR
PROFONDEUR

PRODUIT CODE	PRIX				TAILLE/ POUCES			POIDS		VOLUME
	LP*	HP*	T*	W*	H	L	P	LB	PI ³	
BWCC3618P	397	495	875	1528	1	36	36	29	1.20	
BWCC3624P	439	548	875	1528	1	36	36	32	1.20	
BWCC4224P	591	736	1111	1762	1	42	42	41	1.60	
BWCC4230P	607	759	1111	1762	1	42	42	45	1.60	
BWCC4824P	688	857	1377	2243	1	48	48	50	2.00	
BWCC4830P	688	857	1377	2243	1	48	48	56	2.00	

CODE	RAYON "R"
BWCC3618P	18"
BWCC3624P	12"
BWCC4224P	18"
BWCC4230P	12"
BWCC4824P	24"
BWCC4830P	18"

NOTE : Un rayon de 12" n'est pas recommandé pour les claviers.

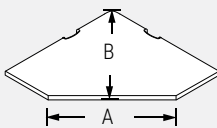
BWCF • Surface de travail de coin à cinq côtés

- Crée un espace de travail en coin efficace pour un ordinateur ou une imprimante.

• Veuillez choisir entre DWT - Blanc de blancs, SIL - Argent ou BLK - Noir pour les couvercles de scoop.

• Les surfaces avec garniture en bois (T) et bois complet (W) n'auront pas la pelle en plastique, elles resteront avec la pelle à coupe courbe.

- Pour spécifier les surfaces avec rebords de bois solide (T) et les surfaces complètes en bois (W), veuillez supprimer le dernier "P" du code, le remplacer par "SCP" et ajouter soit un "T" soit un "W".

PRODUIT CODE	PRIX				TAILLE/ POUCES			POIDS		VOLUME
	LP*	HP*	T*	W*	H	L	P	LB	PI ³	
BWCF3012P	259	320	828	1366	1	30	30	28	1.00	
BWCF3612P	341	425	944	1380	1	36	36	30	1.03	
BWCF3618P	341	425	844	1380	1	36	36	31	1.20	
BWCF3624P	354	446	844	1380	1	36	36	33	1.20	
BWCF3630P	372	465	844	1380	1	36	36	35	1.20	
BWCF4218P	485	607	1064	1612	1	42	42	40	1.60	
BWCF4224P	503	627	1064	1612	1	42	42	45	1.60	
BWCF4230P	517	652	1064	1612	1	42	42	47	1.60	
BWCF4818P	550	689	1158	1767	1	48	48	40	1.60	
BWCF4824P	567	707	1158	1767	1	48	48	45	1.60	
BWCF4830P	596	747	1158	1767	1	48	48	47	1.60	

CODE	PANNEAU DIMENSIONS	PROFONDEUR DE SURFACE DE TRAVAIL CONTIGÜE	A	B
BWCF3012P	30	12	25.5	29.8
BWCF3612P	36	12	34.0	34.0
BWCF3618P	36	18	25.5	37.9
BWCF3624P	36	24	17.0	42.1
BWCF3630P	36	30	8.5	46.4
BWCF4218P	42	18	33.9	42.1
BWCF4224P	42	24	25.5	46.4
BWCF4230P	42	30	17.0	50.6
BWCF4818P	48	18	42.4	46.4
BWCF4824P	48	24	33.9	50.6
BWCF4830P	48	30	25.5	54.8

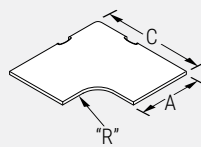
BWCL • Surface de travail de coin en L

- Crée un espace de travail en coin efficace pour un ordinateur ou une imprimante.

• Veuillez choisir entre DWT - Blanc de blancs, SIL - Argent ou BLK - Noir pour les couvercles de scoop.

• Les surfaces avec garniture en bois (T) et bois complet (W) n'auront pas la pelle en plastique, elles resteront avec la pelle à coupe courbe.

- Pour spécifier les surfaces avec rebords de bois solide (T) et les surfaces complètes en bois (W), veuillez supprimer le dernier "P" du code, le remplacer par "SCP" et ajouter soit un "T" soit un "W".

REMARQUE : BWCL

Un rayon de 5" n'est pas recommandé pour les claviers.

PRODUIT CODE	PRIX				TAILLE/ POUCES			POIDS		VOLUME
	LP*	HP*	T*	W*	H	L	P	LB	PI ³	
BWCL3018P	236	293	463	1336	1	30	30	20	0.80	
BWCL3024P	241	305	463	1336	1	30	30	23	0.80	
BWCL3618P	354	446	626	1342	1	36	36	27	1.20	
BWCL3624P	373	465	626	1342	1	36	36	31	1.20	
BWCL3630P	389	485	626	1342	1	36	36	34	1.20	
BWCL4218P	518	645	861	1575	1	42	42	32	1.60	
BWCL4224P	536	668	861	1575	1	42	42	39	1.60	
BWCL4230P	550	689	861	1575	1	42	42	44	1.60	
BWCL4818P	567	709	997	1739	1	48	48	38	2.00	
BWCL4824P	581	726	997	1739	1	48	48	47	2.00	
BWCL4830P	600	749	997	1739	1	48	48	54	2.00	

36 18
C ALARGEUR
PROFONDEUR

LP = Laminé à fusion thermique, HP = Laminé à haute pression, T = Laminé à haute pression avec garniture de bois, W = Placage de bois

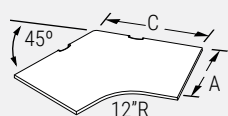
BWAC45 • Surface de travail de coin recourbée pour un angle de 45°**REMARQUE : BWAC**

45°	24	18
	C	A
MONTANT DE 45°	LARGEUR	PROFONDEUR

- **Module de coin à cinq côtés pour montants en coin de 45 degrés.**
- Procure un espace efficace pour utiliser un ordinateur ou une imprimante.
- Veuillez choisir entre DWT - Blanc de blancs, SIL - Argent ou BLK - Noir pour les couvercles de scoop.
- Les surfaces avec garniture en bois (T) et bois complet (W) n'auront pas la pelle en plastique, elles resteront avec la pelle à coupe courbe.
- Pour spécifier les surfaces avec rebords de bois solide (T) et les surfaces complètes en bois (W), veuillez supprimer le dernier "P" du code, le remplacer par "SCP" et ajouter soit un "T" soit un "W".

PRODUIT CODE	PRIX				TAILLE/ POUCES			POIDS LB	VOLUME PI ³
	LP*	HP*	T*	W*	H	L	P		
BWAC452418P	397	495	1077	1437	1	24	18	38	1.14
BWAC452424P	411	516	1624	2168	1	24	24	42	1.29
BWAC452430P	431	537	2146	2864	1	24	30	48	1.45
BWAC453018P	512	638	1309	1742	1	30	18	53	1.61
BWAC453024P	578	723	1556	2075	1	30	24	60	1.80
BWAC453030P	641	802	1991	2655	1	30	30	66	2.01
BWAC453618P	720	895	1515	2022	1	36	18	66	2.01
BWAC453624P	797	998	1868	2486	1	36	24	71	2.16
BWAC453630P	877	1094	2352	3135	1	36	30	76	2.30

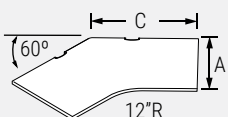
BWAC60 • Surface de travail de coin recourbée pour un angle de 60°**REMARQUE : BWAC**

60°	24	18
	C	A
MONTANT DE 60°	LARGEUR	PROFONDEUR

- **Module de coin à cinq côtés pour montants en coin de 60 degrés.**
- Procure un espace efficace pour utiliser un ordinateur ou une imprimante.
- Veuillez choisir entre DWT - Blanc de blancs, SIL - Argent ou BLK - Noir pour les couvercles de scoop.
- Les surfaces avec garniture en bois (T) et bois complet (W) n'auront pas la pelle en plastique, elles resteront avec la pelle à coupe courbe.
- Pour spécifier les surfaces avec rebords de bois solide (T) et les surfaces complètes en bois (W), veuillez supprimer le dernier "P" du code, le remplacer par "SCP" et ajouter soit un "T" soit un "W".

PRODUIT CODE	PRIX				TAILLE/ POUCES			POIDS LB	VOLUME PI ³
	LP*	HP*	T*	W*	H	L	D		
BWAC602418P	341	425	896	1192	1	24	18	33	0.99
BWAC602424P	354	446	1073	1427	1	24	24	36	1.09
BWAC602430P	372	465	1137	1517	1	24	30	39	1.19
BWAC603018P	465	581	1097	1461	1	30	18	48	1.46
BWAC603024P	508	631	1291	1725	1	30	24	52	1.58
BWAC603030P	544	683	1407	1875	1	30	30	56	1.71
BWAC603618P	661	829	1281	1706	1	36	18	66	2.01
BWAC603624P	712	892	1515	2022	1	36	24	71	2.16
BWAC603630P	762	954	1649	2200	1	36	30	76	2.31

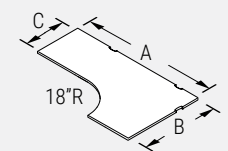
BWCE • Surface de travail de coin recourbée allongée**REMARQUE : BWCE**

60	42	24
A	B	C
LARGEUR	LARGEUR	LONGUEUR

- **Coin recourbé étendu présentant un rebord arrondi pour l'utilisateur.**
- Permet d'utiliser un module de coin de manière efficace.
- Veuillez choisir entre DWT - Blanc de blancs, SIL - Argent ou BLK - Noir pour les couvercles de scoop.
- Les surfaces avec garniture en bois (T) et bois complet (W) n'auront pas la pelle en plastique, elles resteront avec la pelle à coupe courbe.
- Pour spécifier les surfaces avec rebords de bois solide (T) et les surfaces complètes en bois (W), veuillez supprimer le dernier "P" du code, le remplacer par "SCP" et ajouter soit un "T" soit un "W".

PRODUIT CODE	PRIX				TAILLE/ POUCES			POIDS LB	VOLUME PI ³
	LP*	HP*	T*	W*	H	L	P		
BWCE426024P	688	857	1316	2161	1	60	42	57	2.2
BWCE426624P	758	947	1376	2254	1	66	42	62	2.5
BWCE427224P	835	1045	1541	2527	1	72	42	66	2.7
BWCE427824P	893	1117	1647	2695	1	78	42	71	2.9
BWCE428424P	962	1201	1772	2905	1	84	42	75	3.1
BWCE486024P	786	984	1635	2682	1	60	48	66	2.5
BWCE486624P	874	1092	1685	2826	1	66	48	71	2.8
BWCE487224P	956	1197	1685	2826	1	72	48	76	3.1
BWCE487824P	1021	1273	1854	3041	1	78	48	83	3.3
BWCE488424P	1083	1352	1854	3041	1	84	48	93	3.6
BWCE486030P	874	1092	1635	2682	1	60	48	68	2.5
BWCE486630P	956	1197	1721	2825	1	66	48	74	2.8
BWCE487230P	1021	1273	1762	2887	1	72	48	80	3.1
BWCE487830P	1083	1352	1910	3131	1	78	48	85	3.3
BWCE488430P	1158	1450	2058	3369	1	84	48	96	3.6
BWCE604224P	688	857	1316	2161	1	42	60	57	2.2
BWCE604824P	786	984	1635	2682	1	48	60	66	2.6
BWCE604830P	874	1092	1635	2682	1	48	60	68	2.6
BWCE664224P	758	947	1376	2254	1	42	66	62	2.5
BWCE664824P	874	1092	1685	2826	1	48	66	71	2.8
BWCE664830P	956	1197	1721	2825	1	48	66	74	2.8
BWCE724224P	835	1045	1541	2527	1	42	72	66	2.7
BWCE724824P	956	1197	1685	2826	1	48	72	76	3.1
BWCE724830P	1021	1273	1762	2887	1	48	72	80	3.1
BWCE784224P	893	1117	1647	2695	1	42	78	71	2.9
BWCE784824P	1021	1273	1854	3041	1	48	78	83	3.3
BWCE784830P	1083	1352	1910	3131	1	48	78	85	3.3
BWCE844224P	962	1201	1772	2905	1	42	84	75	3.1
BWCE844824P	1083	1352	1854	3043	1	48	84	93	3.6
BWCE844830P	1158	1450	2058	3369	1	48	84	96	3.6

LP = Laminé à fusion thermique, HP = Laminé à haute pression, T = Laminé à haute pression avec garniture de bois, W = Placage de bois

BWCEC • Surface de travail de coin curviligne allongée

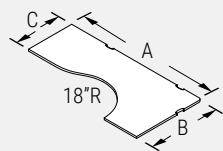

- **Coin recourbé étendu présentant un rebord arrondi pour l'utilisateur.**

• Permet d'utiliser un module de coin de manière efficace.

• Veuillez choisir entre DWT - Blanc de blancs, SIL - Argent ou BLK - Noir pour les couvercles de scoop.

• Les surfaces avec garniture en bois (T) et bois complet (W) n'auront pas la pelle en plastique, elles resteront avec la pelle à coupe courbe.

• Pour spécifier les surfaces avec rebords de bois solide (T) et les surfaces complètes en bois (W), veuillez supprimer le dernier "P" du code, le remplacer par "SCP" et ajouter soit un "T" soit un "W".

REMARQUE : BWSC

66	42	24
A	B	C
LARGEUR	LARGEUR	LONGUEUR

PRODUIT CODE	PRIX				TAILLE/ POUCES			POIDS LB	VOLUME PI ³
	LP*	HP*	T*	W*	A	B	C		
BWCEC366024P	645	805	1631	2172	36	60	24	59	0.05
BWCEC366624P	678	846	1692	2254	36	66	24	65	0.60
BWCEC367224P	737	922	1868	2486	36	72	24	71	0.07
BWCEC367824P	801	1000	1976	2633	36	78	24	77	0.07
BWCEC368424P	894	1117	2174	2810	36	84	24	83	0.08
BWCEC426624P	780	973	1972	2629	42	66	24	76	0.07
BWCEC427224P	863	1078	2174	2900	42	72	24	83	0.08
BWCEC427824P	920	1152	2306	3073	42	78	24	90	0.08
BWCEC428424P	992	1238	2461	3281	42	84	24	96	0.09
BWCEC487230P	1053	1317	2402	3200	48	72	30	94	0.09
BWCEC487830P	1132	1416	2564	3415	48	78	30	102	0.09
BWCEC488430P	1196	1495	2726	3629	48	84	30	110	0.10
BWCEC488424P	1131	1416	2461	3281	48	84	24	110	0.10
BWCEC603624P	645	805	1631	2172	60	36	24	59	0.05
BWCEC663624P	678	846	1692	2254	66	36	24	65	0.60
BWCEC664224P	780	973	1972	2629	66	42	24	76	0.07
BWCEC723624P	737	922	1868	2486	72	36	24	71	0.07
BWCEC724224P	863	1078	2174	2900	72	42	24	83	0.08
BWCEC724830P	1053	1317	2402	3200	72	48	30	94	0.09
BWCEC783624P	801	1000	1976	2633	78	36	24	77	0.07
BWCEC784224P	920	1152	2306	3073	78	42	24	89	0.08
BWCEC784830P	1132	1416	2564	3415	78	48	30	102	0.09
BWCEC843624P	894	1117	2174	2810	84	36	24	83	0.08
BWCEC844224P	992	1238	2174	2810	84	42	24	96	0.09
BWCEC844824P	1131	1416	2461	3281	84	48	24	110	0.10
BWCEC844830P	1196	1495	2726	3629	84	48	30	110	0.10

BWSL • Surface de travail curviligne en arc

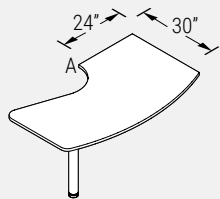

CÔTÉ DROIT ILLUSTRÉ -
MONOPATTE PLACÉ DU CÔTÉ
DROIT DE L'UTILISATEUR

- **La surface de travail en arc procure une superficie étendue lors des conférences.**

• 1 module monopatte BHML03 compris.

• Utilisation non recommandée avec le panneau Modesty en raison de l'interférence

lorsqu'on déplace les genoux. • Pour un fini de chrome sur la patte, ajoutez 109 \$ au prix indiqué.

- A = 27" pour les surfaces de travail de 60" et 66"
- A = 26,5" pour les surfaces de travail de 72"

PRODUIT CODE	PRIX				TAILLE/ POUCES			POIDS LB	VOLUME PI ³
	LP*	HP*	T*	W*	H	L	P		
BWSL3060L	893	1062	1214	2063	29	60	30	48	1.69
BWSL3066L	935	1112	1349	2311	29	66	30	53	1.85
BWSL3072L	972	1165	1485	2564	29	72	30	58	2.01
BWSL3060R	893	1062	1214	2063	29	60	30	48	1.69
BWSL3066R	935	1112	1349	2311	29	66	30	53	1.85
BWSL3072R	972	1165	1485	2564	29	72	30	58	2.01

BWSL • Surface de travail curviligne en arc

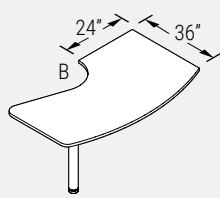

CÔTÉ DROIT ILLUSTRÉ -
MONOPATTE PLACÉ DU CÔTÉ
DROIT DE L'UTILISATEUR

- **La surface de travail en arc procure une superficie étendue pour les conférences.**

• 1 module monopatte BHML03 compris.

• Pour un fini de chrome sur la patte, ajoutez 109 \$ au prix indiqué.

- B = 33 pour les surfaces de travail de 60", 66"
- B = 32,5 pour les surfaces de travail de 72"

PRODUIT CODE	PRIX				TAILLE/ POUCES			POIDS LB	VOLUME PI ³
	LP*	HP*	T*	W*	H	L	P		
BWSL3660L	1012	1212	1380	2375	29	60	36	57	2.07
BWSL3666L	1095	1317	1541	2663	29	66	36	64	2.26
BWSL3672L	1174	1416	1698	2955	29	72	36	71	2.45
BWSL3660R	1012	1212	1380	2375	29	60	36	57	2.07
BWSL3666R	1095	1317	1541	2663	29	66	36	64	2.26
BWSL3672R	1174	1416	1698	2955	29	72	36	71	2.45

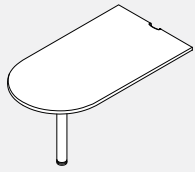
BWD • Surface de travail en D

- **Surface de travail arrondie pour conférences.**
- Soutenue par la monopatte à une extrémité et panneau à l'autre extrémité.
- 1 module monopatte BHML03 compris.
- Panneau Modesty disponible. Voir le modèle BWMP (non compris).
- Pour un fini de chrome sur la patte, ajoutez 109 \$ au prix indiqué.
- Veuillez choisir entre DWT - Blanc de blancs, SIL - Argent ou BLK - Noir pour les couvercles de scoop.
- Les surfaces avec garniture en bois (T) et bois complet (W) n'auront pas la pelle en plastique, elles resteront avec la pelle à coupe courbe.
- Pour spécifier les surfaces avec rebords de bois solide (T) et les surfaces complètes en bois (W), veuillez supprimer le dernier "P" du code, le remplacer par "SCP" et ajouter soit un "T" soit un "W".

PRODUIT CODE	PRIX				TAILLE/ POUCES			POIDS		VOLUME
	LP*	HP*	T*	W*	H	L	P	LB	PI³	
BWD2442P	569	659	722	1243	1	42	24	27	0.97	
BWD2448P	593	693	754	1285	1	48	24	31	1.11	
BWD2454P	610	712	832	1530	1	54	24	35	1.24	
BWD2460P	623	725	870	1774	1	60	24	39	1.36	
BWD2466P	641	754	908	1840	1	66	24	43	1.52	
BWD2472P	661	779	946	1933	1	72	24	47	1.66	
BWD3048P	596	695	863	1766	1	48	30	38	1.38	
BWD3054P	627	733	897	1826	1	54	30	43	1.56	
BWD3060P	665	780	941	1941	1	60	30	48	1.69	
BWD3066P	694	817	1010	2036	1	66	30	53	1.82	
BWD3072P	731	864	1034	2135	1	72	30	58	2.01	
BWD3078P	774	917	1103	2295	1	78	30	63	2.25	
BWD3084P	840	999	1173	2457	1	84	30	68	2.42	

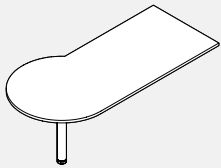
BWP • Surface de travail en P

CÔTÉ GAUCHE ILLUSTRÉ

- **La surface de travail arrondie procure une superficie étendue pour les conférences.**
- Extrémité d'un diamètre de 36 po.
- Soutenue par la monopatte à une extrémité et panneau à l'autre extrémité.
- 1 module monopatte BHML03 compris.
- Panneau Modesty disponible. Voir le modèle BWMP (non compris).
- Pour un fini de chrome sur la patte, ajoutez 109 \$ au prix indiqué.

PRODUIT CODE	PRIX				TAILLE/ POUCES			POIDS		VOLUME
	LP*	HP*	T*	W*	H	L	P	LB	PI³	
BWPL3054	877	1038	1203	2567	1	54	36	51	1.87	
BWPL3060	916	1088	1214	2593	1	60	36	58	2.03	
BWPL3066	992	1182	1245	2915	1	66	36	65	2.24	
BWPL3072	1034	1236	1370	3239	1	72	36	70	2.41	
BWPL3084	1143	1374	1731	3821	1	84	36	81	2.79	
BWPR3054	877	1038	1203	2567	1	54	36	51	1.87	
BWPR3060	916	1088	1214	2593	1	60	36	58	2.03	
BWPR3066	992	1182	1245	2915	1	66	36	65	2.24	
BWPR3072	1034	1236	1370	3239	1	72	36	70	2.41	
BWPR3084	1143	1374	1731	3821	1	84	36	81	2.79	

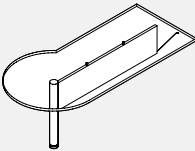
BWMP • Panneau Modesty avec surface de travail en D et en P

- Fabriqué d'acier laminé à froid. Se fixe à la surface de travail et présente une monopatte qui améliore la confidentialité.

PRODUIT CODE	PRIX				TAILLE/ POUCES			POIDS		VOLUME
	LP*	HP*	T*	W*	H	L	P	LB	PI³	
BWMP1248	126				1	32	12	12	0.4	
BWMP1254	149				1	38	12	15	0.47	
BWMP1260	174				1	44	12	17	0.53	
BWMP1266	200				1	50	12	20	0.61	
BWMP1272	225				1	56	12	22	0.66	
BWMP1278	240				1	62	12	25	0.71	
BWMP1284	260				1	68	12	27	0.79	

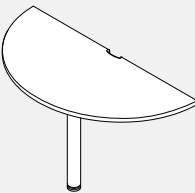
BWR • Surface de travail arrondie

- **La surface de travail arrondie pour conférences présente un coin arrondi.**
- Les modèles de 18" et 24" sont munis d'une monopatte BHML03, alors que le modèle de 30" en comporte 2.
- La découpe arrondie sur le rebord droit permet d'installer des moulures en aluminium.
- Pour obtenir une patte au fini chromé, ajouter la somme de 109 \$ au prix indiqué de chaque patte.
- Veuillez choisir entre DWT - Blanc de blancs, SIL - Argent ou BLK - Noir pour les couvercles de scoop.
- Les surfaces avec garniture en bois (T) et bois complet (W) n'auront pas la pelle en plastique, elles resteront avec la pelle à coupe courbe.
- Pour spécifier les surfaces avec rebords de bois solide (T) et les surfaces complètes en bois (W), veuillez supprimer le dernier "P" du code, le remplacer par "SCP" et ajouter soit un "T" soit un "W".

PRODUIT CODE	PRIX				TAILLE/ POUCES			POIDS		VOLUME
	LP*	HP*	T*	W*	H	L	P	LB	PI³	
BWR18P	503	578	819	1379	1	38.5	18	27	1.70	
BWR24P	577	668	896	1631	1	50.5	24	41	2.20	
BWR30P	969	1108	1339	2466	1	62.5	30	59	2.70	

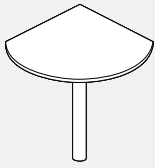
BWRTD • Surface de travail en forme de goutte

- La surface de travail arrondie pour conférences présente un coin arrondi reliant les surfaces de travail.
- 1 monopatte BHML03 comprise.
- Pour obtenir une patte au fini chromé, ajouter la somme de 109\$ au prix indiqué.

PRODUIT CODE	PRIX				TAILLE/ POUCES			POIDS LB	VOLUME PI³
	LP*	HP*	T*	W*	H	L	P		
BWRTD18	324	369	677	831	1	18	18	24	1.60
BWRTD24	391	443	804	1004	1	24	24	33	1.90
BWRTD30	469	569	973	1235	1	30	30	43	2.20

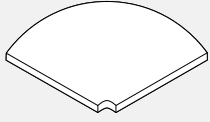
BWRP • Surface de travail à rayon recourbé avec découpe

- La surface de travail à coin arrondi avec découpe permet d'utiliser la surface de travail autour d'un montant.
- La découpe s'installe bien serrée autour du montant. Si la garniture est retenue au montant, il se peut qu'on doive couper la surface de travail ou la garniture de PVC sur place pour l'ajuster.

PRODUIT CODE	PRIX				TAILLE/POUCES			POIDS LB	VOLUME PI³
	LP*	HP*	T*	W*	H	L	P		
BWRP1818	162	202	400	554	1	21	21	12	0.40
BWRP2424	235	293	533	815	1	27	27	19	0.64
BWRP3030	289	364	666	919	1	33	33	29	1.00

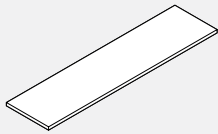
BWT • Plan de travail

- Se fixe sur le dessus d'un panneau d'une hauteur de 37" ou de 42" pour former un plan de travail.
- Pour fixer un panneau Boulevard d'une hauteur de 1,37", veuillez utiliser le code BHBT37; pour toutes les autres hauteurs, utilisez le code BHBT02.
- Pour fixer un panneau Boulevard muni d'une garniture plate, utilisez le code BHBT37FT ou BHBT02FT.

PRODUIT CODE	PRIX				TAILLE/POUCES			POIDS LB	VOLUME PI³
	LP*	HP*	T*	W*	H	L	P		
BWT1512	60	77	162	235	1	12	15	5	0.22
BWT1518	74	102	202	269	1	18	15	7	0.30
BWT1524	93	124	245	355	1	24	15	10	0.38
BWT1530	112	146	287	422	1	30	15	12	0.46
BWT1536	128	170	330	459	1	36	15	14	0.54
BWT1542	146	194	380	532	1	42	15	17	0.62
BWT1548	166	217	403	575	1	48	15	19	0.70
BWT1554	178	239	455	601	1	54	15	22	0.78
BWT1560	199	263	472	630	1	60	15	24	0.86
BWT1566	213	284	515	692	1	66	15	28	0.94
BWT1572	234	307	556	727	1	72	15	29	1.02
BWT1578	249	333	600	938	1	78	15	31	1.10
BWT1584	267	353	714	1021	1	84	15	34	1.18

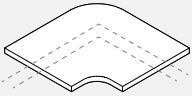
BWTC • Plan de travail en coin

- Se fixe sur le dessus d'un panneau d'une hauteur de 37" ou de 42" pour former un plan de travail en coin.
- Couvre 12" sur un panneau.
- Pour fixer un panneau d'une hauteur de 37", veuillez utiliser le code BHBT37; pour toutes les autres hauteurs, utilisez le code BHBT02.
- Pour fixer un panneau Boulevard muni d'une garniture plate, utilisez le code BHBT37FT ou BHBT02FT.

PRODUIT CODE	PRIX				TAILLE/ POUCES			POIDS LB	VOLUME PI³
	LP*	HP*	T*	W*	H	L	P		
BWTC90	159	199	332	714	1	20.7	20.7	11	0.49
BWTC45	195	241	387	742	1	21.5	21.5	12	0.53
BWTC60	204	241	387	742	1	22.5	22.5	14	0.60

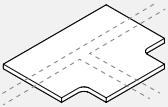
BWTT • Plan de travail en T

- Se fixe sur le dessus d'un panneau d'une hauteur de 37" ou de 42" pour former un plan de travail de coin en T.
- Couvre 12" sur un panneau.
- Pour fixer un panneau d'une hauteur de 37", veuillez utiliser le code BHBT37; pour toutes les autres hauteurs, utilisez le code BHBT02.

PRODUIT CODE	PRIX				TAILLE/ POUCES			POIDS LB	VOLUME PI³
	LP*	HP*	T*	W*	H	L	P		
BWTT2721	171	212	349	893	1	21.5	26.5	15	0.6

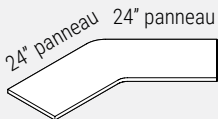
BWTAC • Plan de travail pour surface de travail de coin de 45°

- Se fixe sur le dessus d'un panneau d'une hauteur de 37" ou de 42" pour former un plan de travail en coin de 45 degrés.
- Pour fixer un panneau d'une hauteur de 37", veuillez utiliser le code BHBT37; pour toutes les autres hauteurs, utilisez le code BHBT02.

PRODUIT CODE	PRIX				TAILLE/ POUCES			POIDS LB	VOLUME PI³
	LP*	HP*	T*	W*	H	L	P		
BWTAC452415	707	885	948	1294	1	47	15	39	1.38

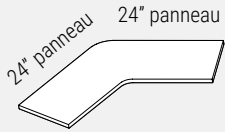
BWTAC • Plan de travail pour surface de travail de coin de 60°

- Se fixe sur le dessus d'un panneau d'une hauteur de 42" pour former un plan de travail en coin de 60 degrés.

• Pour fixer un panneau d'une hauteur de 37", veuillez utiliser le code BHBT37; pour toutes les autres hauteurs, utilisez le code BHBT02.

PRODUIT CODE	PRIX				TAILLE/ POUCES			POIDS LB	VOLUME PI³
	LP*	HP*	T*	W*	H	L	P		
BWTAC602415	765	958	1010	1348	1	44	15	38	1.32

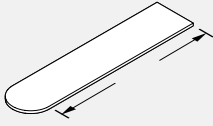
BWTD • Plan de travail en D

LARGEUR DU PANNEAU

- Se fixe sur le dessus d'un panneau d'une hauteur de 37" ou de 42" pour former un plan de travail avec extrémité arrondie.

• La surface dépasse de 7 1/2" du panneau d'un côté.

• Pour fixer un panneau d'une hauteur de 37", veuillez utiliser le code BHBT37; pour toutes les autres hauteurs, utilisez le code BHBT02.

PRODUIT CODE	PRIX				TAILLE/ POUCES			POIDS LB	VOLUME PI³
	LP*	HP*	T*	W*	H	L	P		
BWTD1530	145	190	365	590	1	37.5	15	17	0.65
BWTD1536	153	204	386	626	1	43.5	15	19	0.69
BWTD1542	171	229	427	691	1	49.5	15	22	0.74
BWTD1548	192	251	448	748	1	55.5	15	25	0.77
BWTD1554	207	274	465	775	1	61.5	15	27	0.85
BWTD1560	229	303	478	796	1	67.5	15	30	0.94
BWTD1566	245	323	548	913	1	73.5	15	33	1.02
BWTD1572	265	351	615	1025	1	79.5	15	35	1.10

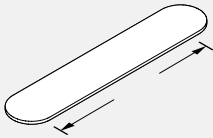
BWTD • Plan de travail en D double

LARGEUR DU PANNEAU

- Se fixe sur le dessus d'un panneau d'une hauteur de 37" ou de 42" pour former un plan de travail avec deux extrémités arrondies.

• La surface dépasse de 7 1/2" du panneau à chaque extrémité.

• Pour fixer un panneau d'une hauteur de 37", veuillez utiliser le code BHBT37; pour toutes les autres hauteurs, utilisez le code BHBT02.

PRODUIT CODE	PRIX				TAILLE/ POUCES			POIDS LB	VOLUME PI³
	LP*	HP*	T*	W*	H	L	P		
BWTD1548	213	284	548	913	1	63	15	28	1.00
BWTD1554	234	307	564	941	1	69	15	31	1.01
BWTD1560	249	333	579	965	1	75	15	33	1.04
BWTD1566	271	355	649	1077	1	81	15	35	1.13
BWTD1572	289	385	716	1192	1	87	15	38	1.21

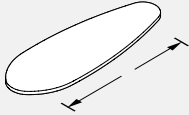
BWTE • Plan de travail elliptique

LARGEUR DU PANNEAU

- Se fixe sur le dessus d'un panneau d'une hauteur de 37" ou de 42" pour former un plan de travail.

• Pour fixer un panneau d'une hauteur de 37", veuillez utiliser le code BHBT37; pour toutes les autres hauteurs, utilisez le code BHBT02.

• Profondeur différente de celle des dessus standard.

PRODUIT CODE	PRIX				TAILLE/ POUCES			POIDS LB	VOLUME PI³
	LP*	HP*	T*	W*	H	L	P		
BWTE36	341	425	1060	1556	1	52	18	22	0.78
BWTE42	389	485	1060	1556	1	58	19	24	0.81

BWTP • Plan de travail oval

RACCORDEMENT DES PANNEAUX

- Se fixe sur le dessus d'un panneau d'une hauteur de 37" ou de 42" pour former un plan de travail.

• Pour fixer un panneau d'une hauteur de 37", veuillez utiliser le code BHBT37; pour toutes les autres hauteurs, utilisez le code BHBT02.

• Doit être commandé selon l'état du montant ou du joint du panneau.

PRODUIT CODE	PRIX				TAILLE/ POUCES			POIDS LB	VOLUME PI³
	LP*	HP*	T*	W*	H	L	P		
BWTP1518	245	305	442	638	1	15	18	10	0.35

BWCD • Table ronde

- Section autostable arrondie rejoignant la table avec une base tubulaire à 4 griffes.

• Pour la base de chrome, ajoutez 109 \$ au prix de liste.

PRODUIT CODE	PRIX				TAILLE/ POUCES			POIDS LB	VOLUME PI³
	LP*	HP*	T*	W*	H	L	P		
BWCD30	505	557	885	1150	29	30 dia	30 dia	35	10.0
BWCD36	573	641	1004	1321	29	36 dia	36 dia	42	10.0
BWCD42	701	805	1326	1788	29	42 dia	42 dia	52	11.0

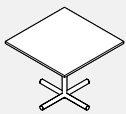
BWSQ • Table carrée

- Section autostable arrondie rejoignant la table avec une base tubulaire à 4 griffes.

• Pour la base de chrome, ajoutez 109 \$ au prix de liste.

PRODUIT CODE	PRIX				TAILLE/ POUCES			POIDS LB	VOLUME PI³
	LP*	HP*	T*	W*	H	L	P		
BWSQ24	483	528	626	819	29	24	24	34	10.0
BWSQ30	505	557	766	1079	29	30	30	38	10.0
BWSQ36	573	641	893	1310	29	36	36	46	11.0
BWSQ42	701	805	1026	1708	29	42	42	57	11.0

BHCL • Patte en C

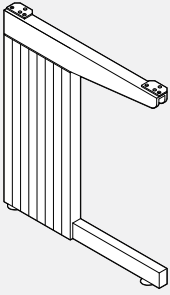

• Se fixe à la surface de travail du support de panneau ou pour procurer un support de table autostable.

- Couvercle en PVC de structure d'acier.
- Universel et ambidextre.

• Pour une surface de travail autostable rectangulaire, précisez deux pattes en C et un panneau Modesty de largeur correspondante.

• Peut être utilisée en tant que patte commune entre deux surfaces de travail contiguës. Précisez une patte en C, un panneau Modesty de largeur correspondante, ainsi qu'une ferrure de rallonge de panneau Modesty.

• Pour les surfaces de travail en coin, précisez deux pattes en C, une patte de coin et deux panneaux Modesty mesurant 6" de moins que les côtés arrière de la surface de travail de coin.

• Peuvent être utilisés en tant que support de plancher dans une application avec panneau fixé (semblable à un porte-à-faux).

• Comprend les ferrures de fixation de surface de travail avec vis, pince de retenue de ferrure et ferrure de panneau.

• Convient à un espace de 15" pour les genoux.

• Destiné aux surfaces de travail de type Flexlip. Lorsqu'utilisé avec d'autres surfaces de travail, le panneau Modesty peut être installé à l'envers.

PRODUIT CODE	PRIX	TAILLE/ POUCES			POIDS LB	VOLUME PI³
		H	L	P		
BHCL2618	227	25	1	18	7	0.27
BHCL2624	235	25	1	24	8	0.36
BHCL2918	245	28	1	18	8	0.30
BHCL2924	253	28	1	24	9	0.40

BKC • Patte de coin



• Support de surface de travail à cinq côtés.

• Construction en acier.

• Ambidextre.

• Comprend les boulons pour fixer le panneau Modesty.

• Pour les surfaces de travail en coin, précisez deux pattes en C, une patte de coin et deux panneaux Modesty mesurant 6 po de moins que les côtés arrière ou que la surface de travail de coin.

• Patte de deux panneaux modesty mesurant 6" de moins que les côtés arrière ou la surface de travail en coin.

PRODUIT CODE	PRIX	TAILLE/ POUCES			POIDS LB	VOLUME PI³
		H	L	P		
BKC26	144	25	7	7	3.0	0.02
BKC29	162	28	7	7	3.2	0.02

BKMP • Panneau Modesty

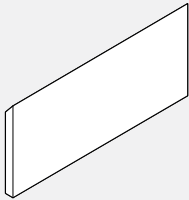

• Pour les surfaces de travail rectangulaires, précisez un panneau Modesty de largeur correspondante. Pour les surfaces de travail en coin, précisez deux panneaux Modesty mesurant 6" de moins que le côté arrière de la surface de travail en coin.

• Se fixe entre deux pattes en C, ou entre une patte en C et une patte en coin, ou une patte en C et la patte en C correspondante à l'extrémité.

• Comprend les ferrures et les vis permettant de fixer le panneau Modesty à la surface de travail.

• S'utilise avec les surfaces de travail Flexlip seulement.

• Pour installer sur une surface de travail SCP ou NFL, le panneau modesty doit être inversé.

PRODUIT CODE	PRIX	TAILLE/ POUCES			POIDS LB	VOLUME PI³
		H	L	P		
BKMP1224	170	11	24	0.25	2.75	0.17
BKMP1230	179	11	30	0.25	2.75	0.21
BKMP1236	194	11	36	0.25	3.00	0.25
BKMP1242	201	11	42	0.25	4.00	0.29
BKMP1248	212	11	48	0.25	4.50	0.33
BKMP1254	221	11	54	0.25	5.00	0.38
BKMP1260	235	11	60	0.25	5.50	0.42

BHMEB • Ferrure de rallonge de panneau Modesty



• Ferrure de rallonge de panneau Modesty fabriquée d'acier laminé à froid.

• Retient le panneau modesty d'une surface de travail contiguë à une patte en C commune.

• Comprend toute la quincaillerie de montage.

PRODUIT CODE	PRIX	TAILLE/ POUCES			POIDS LB	VOLUME PI³
		H	L	P		
BHMEB01	23	10	1.5	0.125	0.5	0.01

BHFG • Pignon complet - Rebord autonome

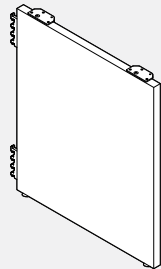

• Procure un support de plancher tout en entourant une extrémité d'une série de surfaces de travail.

• Comprend la quincaillerie de fixation, la pince de retenue de ferrure et les patins de mise à niveau.

• Ambidextre

• Peut être utilisé en tant que pignon commun entre deux surfaces de travail contiguës.

PRODUIT CODE	PRIX		TAILLE/ POUCES			POIDS LB	VOLUME PI³
	LP*	HP*	H	L	P		
BHFG2608	156	192	25	1	8	7	0.14
BHFG2612	187	234	25	1	12	13	0.21
BHFG2618	229	284	25	1	18	13	0.27
BHFG2624	251	313	25	1	24	19	0.36
BHFG2630	339	420	25	1	30	23	0.45
BHFG2636	422	528	25	1	36	24	0.57
BHFG2908	156	192	28	1	8	7	0.16
BHFG2912	187	234	28	1	12	14	0.30
BHFG2918	229	284	28	1	18	14	0.30
BHFG2924	251	313	28	1	24	17	0.40
BHFG2930	339	420	28	1	30	21	0.50
BHFG2936	422	528	28	1	36	26	0.65

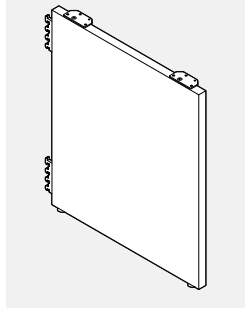
BHFGP • Pignon complet - Rebord en PVC de 3 mm

- Procure un support de plancher tout en entourant une extrémité d'une série de surfaces de travail.
- Comprend la quincaillerie de fixation, la pince de retenue de ferrure et les patins de mise à niveau.
- Présente des rebords uniformes qui s'agencent avec la garniture sur la surface de travail.
- Sens d'installation unique.
- Peut être utilisé en tant que pignon commun entre deux surfaces de travail contiguës.

PRODUIT CODE	PRIX		TAILLE/ POUCES			POIDS LB	VOLUME PI³
	LP*	HP*	H	L	P		
BHFGP2608	146	182	25	1	8	7	0.14
BHFGP2612	187	234	25	1	12	13	0.21
BHFGP2618	229	284	25	1	18	13	0.27
BHFGP2624	251	313	25	1	24	19	0.36
BHFGP2630	339	420	25	1	30	23	0.45
BHFGP2636	422	528	25	1	36	24	0.57
BHFGP2908	146	182	28	1	8	7	0.16
BHFGP2912	187	234	28	1	12	14	0.30
BHFGP2918	229	284	28	1	18	14	0.30
BHFGP2924	251	313	28	1	24	17	0.40
BHFGP2930	339	420	28	1	30	21	0.50
BHFGP2936	422	528	28	1	36	26	0.65

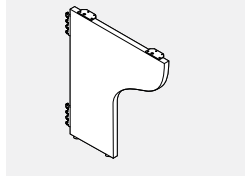
BHPG • Pignon complet en P - Rebord en PVC de 3 mm

- Procure un support de plancher tout en entourant une extrémité d'une série de surfaces de travail.
- Comprend la quincaillerie de fixation, la pince de retenue de ferrure et les patins de mise à niveau.
- S'installe d'un seul côté en raison de la quincaillerie de montage et du rebord de PVC.

PRODUIT CODE	PRIX		TAILLE/ POUCES			POIDS LB	VOLUME PI³
	LP*	HP*	H	L	P		
BHPG2624L	251	313	25	1	24	19	0.36
BHPG2924L	251	313	28	1	24	17	0.40
BHPG2624R	251	313	25	1	24	19	0.36
BHPG2924R	251	313	28	1	24	17	0.40

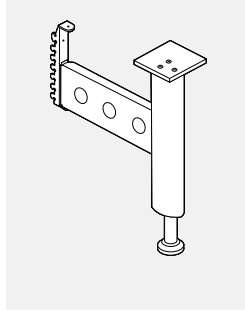
BHLEG • Patte de pignon

- Soutient la surface de travail et améliore la stabilité des panneaux reliés.
- La plaque de patte universelle se boulonne au-dessous de la surface de travail.
- Peut être configuré sur place pour une soutenir la surface de travail à gauche, à droite ou des deux côtés sur le rebord avant.
- La rebord arrière ne présente pas de support commun.
- La section de patte tubulaire s'ajuste par incréments de 1", alors qu'on peut utiliser le dispositif de mise à niveau afin de procéder au réglage précis.
- L'ajustement de patte par incréments de 1" et les fentes de panneau avec incréments de 1" permettent de soutenir la patte de la surface de travail installée entre 26" et 32". (La patte doit être retirée du panneau afin qu'on puisse l'ajuster manuellement.)
- La plaque latérale est retenue aux fentes dans la partie verticale des panneaux Boulevard 1 ou System 3, ainsi qu'aux boulons de plaques de patte sur le dessous de la surface de travail.
- Fabriquée d'aluminium extrudé et d'acier.
- Comprend toute la quincaillerie de montage pour relier au panneau et à la surface de travail.

PRODUIT CODE	PRIX	TAILLE/ POUCES			POIDS LB	VOLUME PI³
		H	L	P		
BHLEG	211	28	6	23	8	0.15

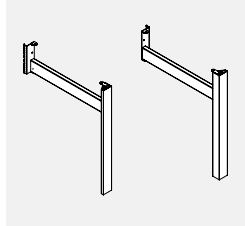
BRTHLEG • Ensemble de pattes Boulevard

- L'ensemble de pattes Boulevard se fixe à un panneau Boulevard pour les applications qui requièrent la fonctionnalité des panneaux Boulevard avec un environnement ouvert de tables Bridge.
- Une patte avec élément horizontal relié aux fentes incrémentielles de 1" dans l'élément du cadre vertical. Sert de support pour le panneau et la surface de travail reliée au panneau à l'extrémité; concept coordonné avec les tables autostables Bridge.
- Supporte les surfaces de travail d'une profondeur de 24" et 30". Une patte unique peut soutenir la surface de travail contiguë si on ajoute deux ferrures plates BHBF01 et une ferrure de coin BHBC02. Le patin de mise à niveau est fourni en équipement standard. Aucune poutre soutenant la surface de travail; utilisez des panneaux en porte-à-faux et le module de rangement en tant que support de la surface de travail. Une patte d'aluminium avec structure d'acier. Précisez s'il s'agit d'une installation à gauche ou à droite; et profondeur de 24" ou 30" pour la surface de travail correspondante. Ferrure de panneau, pince à déloger et quincaillerie de surface de travail comprises.
- Frais additionnel de 31 \$ pour une patte en aluminium anodisé.
- Veuillez préciser le type de peinture de finition du support.

PRODUIT CODE	PRIX	TAILLE/ POUCES			POIDS LB	VOLUME PI³
		H	L	P		
BRTHLEG24LL	317	28	2.5	24	9	1.25
BRTHLEG24RL	317	28	2.5	24	9	1.25
BRTHLEG30LL	333	28	2.5	30	11	1.45
BRTHLEG30RL	333	28	2.5	30	11	1.45

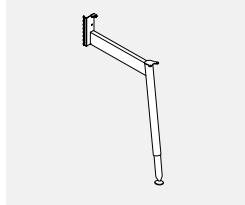
BRTBL • Ensemble de pattes Boulevard

- L'ensemble de pattes Boulevard se fixe à un panneau Boulevard pour les applications qui requièrent la fonctionnalité des panneaux Boulevard avec un environnement ouvert de tables Bridges 2.
- La ferrure de panneau retient la patte au panneau par incréments de 1", et ce, à une hauteur de 24" à 32".
- La ferrure de montage de panneau s'inverse pour les utilisations ambidextres.
- Supporte les surfaces de travail d'une profondeur de 24" et 30". Une patte unique peut soutenir la surface de travail contiguë si on ajoute deux ferrures plates BHBF01 et une ferrure de coin BHBC02. Le patin de mise à niveau est fourni en équipement standard. Aucune poutre ne soutient la surface de travail. Utilisez des panneaux en porte-à-faux et le module de rangement en tant que support de la surface de travail. Ferrure de panneau, pince à déloger et quincaillerie de surface de travail comprises.
- Le patin de mise à niveau est fourni en équipement standard. Leveling glide is standard.

PRODUIT CODE	PRIX	TAILLE(POUCES)			POIDS LB	VOL PI³
		H	L	P		
BRTBL	338	28	3	24	12	1.25

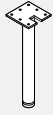
BHML • Monopatte

- La monopatte d'un diamètre de 3" soutient les surfaces de travail.
- Plaque supérieure soudée à la patte.
- Plaque de 8" sur 8" fixée à la surface de travail au moyen de vis à bois de 10 3/4" comprises.
- Plage de réglage d'une hauteur de 1".
- Pour obtenir une patte au fini chromé, ajouter la somme de 106 \$ au prix indiqué.

PRODUIT CODE	PRIX	TAILLE/ POUCES			POIDS LB	VOLUME PI³
		H	L	P		
BHML03	207	28	3	3	8	0.15

LATBL • Patte biseautée

- La patte biseautée soutient les surfaces de travail.
- Plaque supérieure soudée à la patte.
- Plaque de 8" sur 8" fixée à la surface de travail au moyen de vis à bois de 10 3/4" comprises.
- Plage de réglage d'une hauteur de 1".
- Pour obtenir une patte au fini chromé, ajouter la somme de 109 \$ au prix indiqué.

PRODUIT CODE	PRIX	TAILLE/ POUCES			POIDS LB	VOLUME PI³
		H	L	P		
LATBL28	195	28	3	3	8	0.15

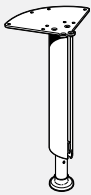
VVLEGLV • Patte avec dispositif de mise à niveau

- La patte Viceversa est munie d'un mécanisme de réglage de la hauteur à bouton-poussoir. Ce mécanisme permet à l'utilisateur de régler facilement la hauteur d'une table. La plaque de montage universelle peut être utilisée pour relier 2 tables sans jupe de métal simplement en la tournant sur 45 degrés pour raccorder les deux dessus.

PRODUIT CODE	PRIX	TAILLE/ POUCES			POIDS LB	VOLUME PI³
		H	L	P		
VVLEGLV	182	25-32	8	10	8	1.5

- La patte Viceversa présente une rainure de gestion qui permet d'organiser proprement les câbles électriques et de communication partant de la surface de travail au plancher.
- Les pattes présentent une hauteur de 25" à 32" par incréments de 1" (comprend le dessus de 1").
- La canalisation pour fils est recouverte d'un couvercle à pression en PVC.
- Les dispositifs de mise à niveau permettent de régler la hauteur sur 1/2".
- Les dispositifs de mise à niveau sont disponibles en gris foncé seulement.
- Comprend la quincaillerie de montage

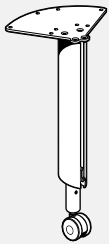
VVLEGLC • Patte avec roulette

- La patte Viceversa est munie d'un mécanisme de réglage de la hauteur à bouton-poussoir. Ce mécanisme permet à l'utilisateur de régler facilement la hauteur d'une table. La plaque de montage universelle peut être utilisée pour relier 2 tables sans jupe de métal simplement en la tournant sur 45 degrés pour raccorder les deux dessus.

PRODUIT CODE	PRIX	TAILLE/ POUCES			POIDS LB	VOLUME PI³
		H	L	P		
VVLEGLC	182	26-33	8	10	8	1.5

- La patte Viceversa présente une rainure de gestion des fils qui permet d'organiser proprement les câbles électriques et de communication partant de la surface de travail au plancher.
- Les pattes présentent une hauteur de 26" à 33" par incréments de 1".
- La canalisation pour fils est recouverte d'un couvercle à pression en PVC.
- Les roulettes sont offertes en gris avec noir seulement.
- Comprend la quincaillerie de montage.

VVLEGF • Patte de hauteur fixe

- La patte à hauteur fixe Viceversa avec dispositif de mise à niveau soutient la surface de travail à une hauteur fixe de 29".

PRODUIT CODE	PRIX	TAILLE/ POUCES			POIDS LB	VOLUME PI³
		H	L	P		
VVLEGF	145	28	8	10	8	1.5

- La patte Viceversa présente une rainure de gestion des fils qui permet d'organiser proprement les câbles électriques et de communication partant de la surface de travail au plancher.
- Il est possible d'installer la patte dans chacun des coins de la surface de travail ou de la partager entre deux surfaces contiguës.
- La canalisation pour fils est recouverte d'un couvercle à pression en PVC.
- Les dispositifs de mise à niveau permettent de régler la hauteur sur 1/2".
- Les dispositifs de mise à niveau sont disponibles en gris foncé seulement.
- Comprend la quincaillerie de montage.

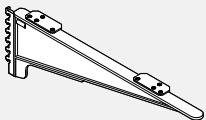
BHC • Porte-à-faux

- Porte-à-faux universel avec ferrure de fixation en acier fabriquée de fonte d'aluminium pour soutenir les surfaces de travail.

PRODUIT CODE	PRIX	TAILLE/ POUCES			POIDS LB	VOLUME PI³
		H	L	P		
BHC18	104	7	17	2.5	17	0.04
BHC24	122	7	23	2.5	23	0.05

- Retient une surface de travail à un panneau.
- Peut s'utiliser pour soutenir des surfaces de travail partagées.
- Interchangeable sur le terrain pour une installation à gauche ou à droite.
- Comprend la pince de retenue de ferrure.

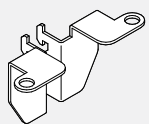
BHBC • Ferrure de coin/extrémité

- Ferrure d'acier formé pour une surface de travail de coin ou une surface de travail droite.
- Fixe un coin de n'importe quelle surface de travail à un panneau au moyen des fentes verticales du panneau.
- Le prix correspond à une ferrure de gauche et une ferrure de droite par paquet.
- Comprend la pince de retenue de ferrure.

PRODUIT CODE	PRIX	TAILLE/ POUCES			POIDS LB	VOLUME PI³
		H	L	P		
BHBC02	26	3.3	1.5	2.3	2	0.007

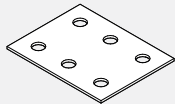
BHBF • Ferrure plate

- Ferrure plate fabriquée d'acier laminé à froid.
- Peut s'utiliser pour assurer l'alignement de surfaces de travail voisines.

PRODUIT CODE	PRIX	TAILLE/ POUCES			POIDS LB	VOLUME PI³
		H	L	P		
BHBF01	13	0.1	3	4	0.5	0.007

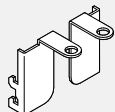
BHBT • Ferrure de plan de travail

- S'utilise sur les panneaux Boulevard de 34", 42", 50", 58", 66", 74" et 82".
- Ferrure de plan de travail fabriquée d'acier laminé à froid.
- Permet de retenir solidement un plan de travail.
- Le prix correspond à une ferrure de gauche et une ferrure de droite par paquet.
- Comprend la pince de retenue de ferrure.

PRODUIT CODE	PRIX	TAILLE/ POUCES			POIDS LB	VOLUME PI³
		H	L	P		
BHBT02	26	3.3	1.5	2.3	2	0.001

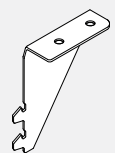
BHBT • Ferrure de plan de travail pour panneaux Boulevard 1 de 37" de haut

- Ferrure de plan de travail fabriquée d'acier laminé à froid.
- Permet de fixer solidement un plan de travail sur un panneau Boulevard d'une hauteur de 37" seulement. La ferrure de plan de travail pénètre dans les fentes supérieures du panneau d'une hauteur de 37" pour soutenir le plan de travail.
- Le prix correspond à une ferrure de gauche et une ferrure de droite par paquet.
- Comprend la pince de retenue de ferrure.

PRODUIT CODE	PRIX	TAILLE/ POUCES			POIDS LB	VOLUME PI³
		H	L	P		
BHBT37	31	4	1	3	0.5	0.007

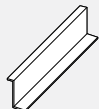
BHBZ • Ferrure en Z

- Retient des surfaces de travail présentant deux hauteurs différentes.
- S'utilise avec un porte-à-faux.

PRODUIT CODE	PRIX	TAILLE/ POUCES			POIDS LB	VOLUME PI³
		H	L	P		
BHBZ03	81	4	21	4	2	0.190

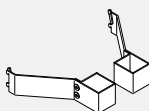
FTATB • Ferrure FreeFit - Boulevard

- La trousse FreeFit à Boulevard retient les tables autostables FreeFit aux panneaux Boulevard parallèles.
- Cette ferrure permet d'aligner le panneau avec la table, empêchant ainsi les pièces mobiles de frotter contre les surfaces verticales du panneau et assurant un jeu de 1" tout autour de la table.
- Finis de métal standard.
- Toutes la quincaillerie est comprise.
- Vendues par paires.

PRODUIT CODE	PRIX	TAILLE/ POUCES			POIDS LB	VOLUME PI³
		H	L	P		
FTATB	144	10	6.5	10	7	0.5

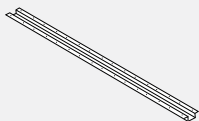
LHC • Profilé oméga

- Se reporter au tableau à la page H.2.

PRODUIT CODE	PRIX	TAILLE(POUCES)			POIDS LB	VOL PI³
		H	L	P		
LHC40	58	1.4	40	5	4	0.20
LHC46	64	1.4	46	5	6	0.22
LHC52	68	1.4	52	5	7	0.25
LHC58	78	1.4	58	5	8	0.28
LHC64	88	1.4	64	5	9	0.31
LHC70	94	1.4	70	5	10	0.33

CAISSONS GAMME 9300 • RENSEIGNEMENTS TECHNIQUES**Généralités**

Les caissons de la gamme 9300 sont dotés de poignées centrales (code se terminant par C) ou de poignées pleine largeur (code se terminant par P). Les caissons peuvent être autoportants, mobiles ou servir d'appui à une surface de travail. Tous les modules sont fabriqués en acier de qualité. Les tiroirs classeurs permettent le classement avant-arrière de chemises de format lettre ou A4 ou le classement latéral de chemises de format juridique. Les caissons sont thermolaqués; l'intérieur des tiroirs est fini à l'aide d'une peinture entièrement recyclée. Des contrepoids sont compris dans les caissons autoportants et mobiles pour respecter les exigences de la norme ANSI/BIFMA X5.9.

Caractéristiques

- Construction en acier laminé à froid d'épaisseur 16 pour l'avant et l'arrière et d'épaisseur 22 pour le caisson
- Construction soudée renforcée
- Devants de tiroirs encastrés, base affleurante
- Devants de tiroirs à parois doubles
- Tiroirs classeurs montés sur coulisses à roulements à billes à extension complète; coulisses à extension au ¾ pour les tiroirs simples
- Butoirs en caoutchouc pour amortir le bruit
- Modules servant d'appui à une surface de travail offerts (ces modules présentent trous de montage sur la face supérieure)
- Un porte-crayons et une séparation de tiroir compris dans les modules dotés d'un tiroir simple
- Tous les tiroirs classeurs comprennent une tringle de suspension
- Les patins de mise à niveau permettent un réglage sur une course de 1 po
- Des contrepoids sont compris dans les caissons autoportants et mobiles
- Serrure et deux clés

- La serrure est située dans le coin supérieur droit du caisson, au-dessus du tiroir supérieur
- Possibilité de clés identiques; possibilité de clés identiques à d'autres modules de rangement

Dimensions

- 15 po L
- 19 po, 23 po, 29 po P
- Profondeur intérieure des tiroirs :

Caissons de 19 po P
Tiroirs simples – 17 1/4 po P
Tiroirs classeurs – 16 1/16 po P

Caissons de 23 po P
Tiroirs simples – 20 3/16 po P
Tiroirs classeurs – 19 7/16 po P

Caissons de 29 po P
Tiroirs simples – 26 5/16 po P
Tiroirs classeurs – 26 1/16 po P

Hauteur des tiroirs

Les devants des tiroirs simples mesurent 6 po H; la hauteur intérieure est de 5 po
Les devants des tiroirs classeurs mesurent 12 po H; la hauteur intérieure est de 10 9/16 po.

GAMME PRIME • RENSEIGNEMENTS TECHNIQUES**General Information:**

Les produits de classement et de rangement Prime de première qualité sont préconfigurés pour répondre à vos besoins; ils sont dotés de portes à devant fixe ou escamotable et de poignées pleine largeur. Les dessus soudés et sans joints apparents assurent une robustesse à toute épreuve et une apparence soignée aux lignes épurées. Tous les modules sont fabriqués en acier de première qualité. Les tiroirs classeurs permettent le classement avant-arrière et latéral de chemises de format lettre, juridique ou A4. Les caissons sont thermolaqués; l'intérieur des tiroirs est fini à l'aide d'une peinture entièrement recyclée.

On recommande d'utiliser des contrepoids dans tous les classeurs latéraux, caissons et classeurs autoportants, peu importe leur largeur et leur hauteur, pour respecter les exigences de la norme ANSI/BIFMA X5.9. (Les contrepoids sont offerts en option pour tous les produits qui les requièrent pour respecter les exigences de la norme ANSI/BIFMA.)

Features:

- Construction en acier de première qualité; composants en acier d'épaisseur 18-22
- Construction soudée renforcée
- Un système d'interverrouillage permet l'ouverture d'un seul tiroir à la fois pour plus de sécurité
- Les modules présentent des portes en applique, à quelques exceptions près, comme les modules dotés de portes escamotables, lesquelles sont encastrées
- Devants de tiroirs à parois doubles
- Tous les tiroirs sont montés sur coulisses à roulements à billes à extension complète
- Un dispositif antirebond empêche les tiroirs de s'ouvrir seuls
- Les portes escamotables se glissent dans le module et permettent de faire coulisser la tablette
- Tous les caissons sont dotés de quatre patins de mise à niveau permettant un réglage sur une course de 1,5 po
- Tous les autres modules sont dotés de quatre patins de mise à niveau permettant un réglage sur une course de 1 po; on y accède de l'intérieur des modules pour faciliter le réglage
- Sur les modules dotés de tiroirs et de portes à charnières, les serrures sont situées au centre du caisson, au-dessus de l'ouverture supérieure
- Sur les rangements personnels avec penderie, la serrure est située sous la poignée lorsque des poignées centrales sont précisées
- Chaque serrure comprend deux clés; un barillet amovible est de série
- Les clés sont attribuées de façon aléatoire ou un numéro de clé particulier peut être précisé dans le cas d'applications « clés identiques »

Rangements surélevés:

- Rangements surélevés – sept largeurs par intervalles de 6 po
- Caissons de 14 5/8 po H, hauteur libre intérieure de 12 po
- Les modules de 13 po P ont une dimension intérieure libre de 12,7 po
- Les modules de 16 po P ont une dimension intérieure libre de 15,7 po
- Tablettes ouvertes – sept largeurs par intervalles de 6 po
- Les tablettes mesurent 12 1/2 po P et présentent des parois latérales de 7 1/2 po H

Caissons:

- Des caissons autoportants et servant d'appui à une surface de travail sont offerts
- Les caissons servant d'appui présentent trous de montage sur la face supérieure
- Un porte-crayons et une séparation de tiroir compris dans les modules dotés d'un tiroir simple
- Les tiroirs classeurs permettent le classement avant-arrière et latéral de chemises de format lettre, juridique ou A4
- Chaque tiroir classeur comprend une tringle de suspension et un jeu de tringles de conversion
- Des roulettes non bloquantes en option peuvent être précisées pour les modules autoportants BSPF de façon à les rendre mobiles
- Les caissons mesurent 15 po L et 18 po, 22 po ou 28 po P

- Profondeur intérieure des tiroirs :
- Caissons de 18 po P – tiroirs de 15 po P
- Caissons de 22 po P – tiroirs de 19 po P
- Caissons de 28 po P – tiroirs de 25 po P

- Capacité des tiroirs classeurs :
- Caissons de 18 po P – capacité de 14 3/8 po
- Caissons de 22 po P – capacité de 18 3/8 po
- Caissons de 28 po P – capacité de 24 3/8 po

Classeurs latéraux:

- Les classeurs mesurent 18 po P; la profondeur intérieure est de 16 po
- 30 po, 36 po, 42 po L
- Hauteurs variant entre 2 et 6 tiroirs (28 po H – 77,6 po H)

Capacité des tiroirs classeurs :

Modules de 30 po L

- Classement latéral, lettre + juridique = 26 5/8 po
 - Classement avant-arrière, lettre = 30 1/2 po
 - Classement avant-arrière, juridique = 15 1/4 po + 10 po d'espace sur le côté
- Modules de 36 po L

- Classement latéral, lettre + juridique = 32 5/8 po
 - Classement avant-arrière, lettre = 30 1/2 po + 6 1/2 po d'espace sur le côté
 - Classement avant-arrière, juridique = 30 1/2 po
- Modules de 42 po L

- Classement latéral, lettre + juridique = 58 5/8 po
- Classement avant-arrière, lettre = 45 3/4 po
- Classement avant-arrière, juridique = 30 1/2 po + 6 1/2 po d'espace sur le côté

GAMME PRIME • RENSEIGNEMENTS TECHNIQUES

Armoires de rangement:

- 18 po P
- 30 po, 36 po, 42 po L
- Hauteurs variant entre 2 et 5 tiroirs (28 po H – 65,6 po H)

Rangements personnels:

- Les modules comprennent une tringle pour vêtements et une tablette pour effets personnels
- Le dessus du rangement est perforé pour assurer une meilleure aération
- Comprend des serrures, chacune avec deux clés
- Les rangements fermés présentent trois serrures – une pour les tiroirs, une pour le rangement et une pour la penderie
- Les rangements ouverts sur le côté présentent deux serrures – une pour les tiroirs et une pour la penderie
- 24 po P
- 24 po L
- Les rangements sont offerts dans une hauteur nominale de 50 po, 54 po ou 66 po pour s'harmoniser avec les systèmes de cloisons de Global

MODULES DE RANGEMENT • GUIDE DE COMMANDE

Codes

Les codes alphanumériques indiqués dans la liste de prix servent à créer des codes de produit précis et faciles à comprendre. Ce système facilite la commande et la rend plus précise.

Comment commander

- Préciser le type et le style de caisson de rangement par code, y compris la profondeur
- Préciser le fini métal (p. ex. BLK pour un fini noir)
- Préciser des clés aléatoires, liste de clés fournie, ou un numéro de clé (p. ex. 401)
- Préciser s'il s'agit d'un module servant d'appui (1 = oui, 2 = non)
- Préciser un contrepoids si le module ne sert pas d'appui (NN = sans contrepoids)

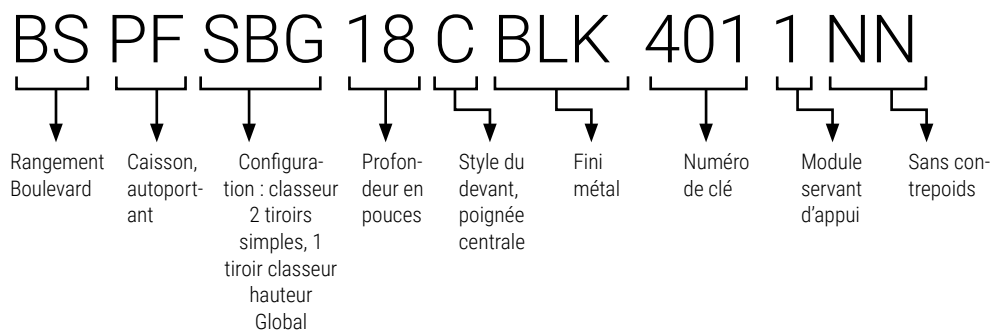

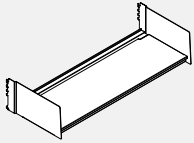
BSKSS • Tablette à monter à une cloison

- Tablette de rangement de 14 po P avec rebord arrière, à monter à une cloison.
- Ferrures de montage comprises.

PRODUIT CODE	PRIX	TAILLE/POUCES			POIDS LB	VOLUME PI ³
		H	L	P		
BSKSS24	220	7.45	23.44	14.73	12.8	1.5
BSKSS30	229	7.45	29.44	14.73	14.8	1.9
BSKSS36	244	7.45	35.44	14.73	16.8	2.3
BSKSS42	254	7.45	41.44	14.73	18.8	2.6
BSKSS48	259	7.45	47.44	14.73	20.8	3.0
BSKSS54	293	7.45	53.44	14.73	22.8	3.4
BSKSS60	322	7.45	59.44	14.73	24.8	3.8

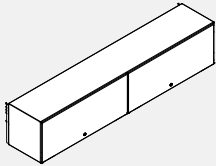
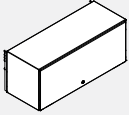
BSLSF • Rangement surélevé à devant affleurant

Cabinets 54" and 60" wide come with two doors

- Le rangement surélevé à devant affleurant est verrouillable et se monte à une cloison.
- La porte s'escamote pour se ranger à l'intérieur du rangement.
- L'option de clés identiques est offerte pour correspondre aux serrures d'autres modules verrouillables ou des clés aléatoires peuvent être attribuées pour offrir une fonction de verrouillage exclusive.
- Les rangements sont offerts dans une profondeur de 13 po ou de 16 po et dans des largeurs variant de 24 po à 60 po par intervalles de 6 po.
- Les modules de 54 po et de 60 po L présentent deux portes
- Le module comprend les ferrures de montage précisées, une serrure et des clés.
- La serrure s'enclenche dans la tablette inférieure.
- Les rangements peuvent être montés à une cloison de toute hauteur, mais une cloison de 66 po H est recommandée.
- Le module est expédié monté.
- Les modules de 54 po et de 60 po L présentent deux portes

PRODUIT CODE	PRIX	TAILLE/POUCES			POIDS LB	VOLUME PI ³
		H	L	P		
BSLSF1324MN	869	14.62	23.87	13.5	39.3	2.7
BSLSF1330MN	947	14.62	29.87	13.5	44.3	3.4
BSLSF1336MN	1044	14.62	35.87	13.5	49.3	4.1
BSLSF1342MN	1147	14.62	41.87	13.5	54.3	4.8
BSLSF1348MN	1244	14.62	47.87	13.5	59.3	5.5
BSLSF1354MN	1324	14.62	53.87	13.5	64.3	6.2
BSLSF1360MN	1449	14.62	59.87	13.5	69.3	6.8
BSLSF1624MN	966	14.62	23.87	16.5	38.6	3.4
BSLSF1630MN	1044	14.62	29.87	16.5	43.9	4.2
BSLSF1636MN	1147	14.62	35.87	16.5	49.2	5.0
BSLSF1642MN	1244	14.62	41.87	16.5	54.5	5.8
BSLSF1648MN	1342	14.62	47.87	16.5	59.8	6.7
BSLSF1654MN	1449	14.62	53.87	16.5	65.1	7.5
BSLSF1660MN	1547	14.62	59.87	16.5	70.4	8.4

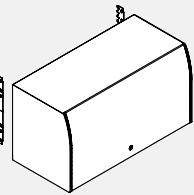
BSADA-PM • Module de rangement surélevé à monter à une cloison – Conforme à la LAPHO

- Le rangement surélevé en métal à monter à une cloison présente une porte en acrylique opaque. Le mécanisme d'ouverture soulève la porte qui se range au-dessus du module, laissant l'accès libre.
- Le module respecte la norme CAN/CSA-B651 portant sur la conception accessible et les exigences de Loi sur l'accessibilité pour les personnes handicapées de l'Ontario (LAPHO).
- Les modules de 16 po H peuvent recevoir des reliures régulières et de format A4.
- Les modules sont renforcés pour permettre une bonne répartition de charge.
- Dimensions intérieures : 14,25 po H x 13,4 po P.
- Le module comprend les ferrures de fixation, une serrure et des ferrures de montage.
- L'utilisation de ce module avec des crémaillères murales n'est pas recommandée.
- Le module peut être converti en un rangement surélevé sur place en ajoutant l'option BSADAxKIT.
- Le module est expédié partiellement monté.

PRODUIT CODE	PRIX	TAILLE/POUCES			POIDS LB	VOLUME PI ³
		H	L	P		
BSADA24PM	780	16	24	14.2	22	4.3
BSADA30PM	839	16	30	14.2	27	5.3
BSADA36PM	906	16	36	14.2	32	6.3
BSADA42PM	970	16	42	14.2	37	7.3
BSADA48PM	1037	16	48	14.2	42	8.3
BSADA54PM	1101	16	54	14.2	47	9.3
BSADA60PM	1167	16	60	14.2	53	10.3

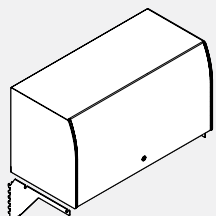
BSADA-UM • Module de rangement surélevé – Conforme à la LAPHO

- Le module de rangement surélevé peut réduire les coûts associés au mobilier en limitant la hauteur de toutes les cloisons à 50 po. Les installations complètes de cloisons de 50 po simplifient l'acheminement des câbles en les réunissant dans la canalisation supérieure de la cloison. Les porte-à-faux préservent l'accessibilité et la fonctionnalité de cette canalisation supérieure.
- Le module respecte la norme CAN/CSA-B651 portant sur la conception accessible et les exigences de Loi sur l'accessibilité pour les personnes handicapées de l'Ontario (LAPHO).
- Les modules de 16 po H peuvent recevoir des reliures régulières et de format A4.
- Les modules sont renforcés pour permettre une bonne répartition de charge.
- Dimensions intérieures : 14,25 po H x 13,4 po P.
- Le module comprend les ferrures de fixation, une serrure, les porte-à-faux de montage et un dos fini.
- L'utilisation de ce module avec des crémaillères murales n'est pas recommandée.
- Le module peut être converti en un rangement surélevé à monter à une cloison sur place en ajoutant l'option BSADAPMxxKIT.
- Le module est expédié partiellement monté.

PRODUIT CODE	PRIX	TAILLE/POUCES			POIDS LB	VOLUME PI ³
		H	L	P		
BSADA24UM	956	16	24	14.2	25	4.3
BSADA30UM	999	16	30	14.2	33	5.3
BSADA36UM	1046	16	36	14.2	40	6.3
BSADA42UM	1105	16	42	14.2	46	7.3
BSADA48UM	1166	16	48	14.2	53	8.3
BSADA54UM	1222	16	54	14.2	59	9.3
BSADA60UM	1293	16	60	14.2	66	10.3

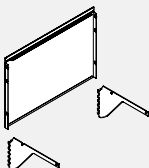
BSADA-KIT • Ensemble de conversion pour montage sur le dessus d'une cloison

- Permet de convertir le rangement surélevé à monter à une cloison BSADA-PM en un rangement surélevé à monter sur le dessus d'une cloison BSADA-UM.
- Lorsque le rangement est installé sur le dessus d'une cloison de 50 po H, le dessus du module se trouve à la même hauteur que le haut d'une cloison de 66 po H.
- L'ensemble comprend un dos et des porte-à-faux.

PRODUIT CODE	PRIX	TAILLE/POUCES			POIDS LB	VOLUME PI ³
		H	L	P		
BSADA24KIT	194	16	24	2	6	0.6
BSADA30KIT	201	16	30	2	8	0.6
BSADA36KIT	210	16	36	2	10	0.7
BSADA42KIT	225	16	42	2	11	0.8
BSADA48KIT	235	16	48	2	13	0.9
BSADA54KIT	247	16	54	2	14	1.0
BSADA60KIT	261	16	60	2	15	1.1

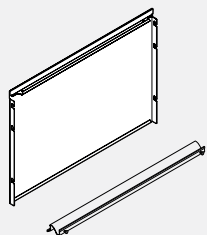
BSADA-OMKIT • Ensemble de conversion hors module

- Permet de convertir un rangement surélevé à monter sur le dessus d'une cloison BSADA-PM en un rangement surélevé hors module BSADA-OMKIT.
- L'ensemble comprend un dos intégrant une ferrure de suspension et ferrure inférieure extrudée.
- **IMPORTANT** : L'ensemble de conversion hors module BSADA peut s'installer uniquement sur un carreau B3 garni de textile. Des carreaux garnis de textile, en stratifié ou pour accessoires peuvent être utilisés sous le rangement surélevé, mais le carreau sur lequel le rangement supérieur est suspendu doit être un carreau garni de textile.
- L'ensemble de conversion hors module BSADA peut être suspendue sur un carreau garni de textile ou couvrir deux carreaux garnis de textile sur deux cloisons adjacentes directement interreliées.
- L'ensemble de conversion hors module BSADA NE PEUT PAS être suspendu à deux cloisons séparées par un poteau.

PRODUIT CODE	PRIX	TAILLE/POUCES			POIDS LB	VOLUME PI³
		H	L	P		
BSADA24OMKIT	194	16	24	2	6	0.5
BSADA30OMKIT	201	16	30	2	8	0.6
BSADA36OMKIT	210	16	36	2	10	0.7
BSADA42OMKIT	225	16	42	2	11	0.8
BSADA48OMKIT	235	16	48	2	13	0.9
BSADA54OMKIT	247	16	54	2	14	1.0
BSADA60OMKIT	261	16	60	2	15	1.1

BSADA-KIT • Ensemble de conversion pour montage à une cloison

- Permet de convertir le rangement surélevé BSADA-UM en un rangement surélevé à monter à une cloison BSADA-PM. L'ensemble comprend les ferrures de montage.

PRODUIT CODE	PRIX	TAILLE/POUCES			POIDS LB	VOLUME PI³
		H	L	P		
BSADAPMKIT	40	16	0.5	2	2	0.009

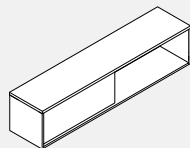
BSP1DO • Rangement surélevé de séparation pour Boulevard 1 – ouvert des deux côtés

- Le rangement à monter sur le dessus d'une cloison permet un accès des deux côtés du module.
- Hauteur intérieure du compartiment de rangement : 14 po.
- Le rangement est offert dans tous les finis stratifiés GC de série.
- Le rangement se monte sur le dessus d'une cloison.
- Ferrures de raccord comprises.

PRODUIT CODE	PRIX		TAILLE/POUCES			POIDS LB	VOLUME PI³
	LP	HP	H	L	P		
BSP1DO36	655	737	16	36	16	81	7
BSP1DO42	675	766	16	42	16	96	8
BSP1DO48	700	808	16	48	16	100	9

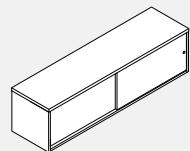
BSP1LDS • Rangement surélevé de séparation pour Boulevard 1 – ouvert des deux côtés avec porte coulissante en stratifié

- Le rangement à monter sur le dessus d'une cloison permet un accès des deux côtés du module.
- Hauteur intérieure du compartiment de rangement : 14 po.
- Le rangement est offert dans tous les finis stratifiés GC de série.
- Le rangement se monte sur le dessus d'une cloison.
- Ferrures de raccord comprises.
- Les portes coulissantes en stratifié ne se verrouillent pas.

PRODUIT CODE	PRIX		TAILLE/POUCES			POIDS LB	VOLUME PI³
	LP	HP	H	L	P		
BSP1LDS36	2057	2136	16	36	16	87	7
BSP1LDS42	2103	2199	16	42	16	103	8
BSP1LDS48	2131	2240	16	48	16	108	9

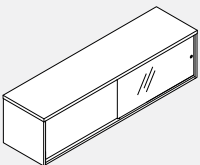
BSP1GDS • Rangement surélevé de séparation pour Boulevard 1 – ouvert des deux côtés avec porte coulissante vitrée

- Le rangement à monter sur le dessus d'une cloison permet un accès des deux côtés du module.
- Le rangement se monte sur le dessus d'une cloison.
- Ferrures de raccord comprises.
- Les portes coulissantes vitrées ne se verrouillent pas.
- Le rangement est offert dans tous les finis stratifiés GC de série.
- Hauteur intérieure du compartiment de rangement : 14 po.

PRODUIT CODE	PRIX		TAILLE/POUCES			POIDS LB	VOLUME PI³
	LP	HP	H	L	P		
BSP1GDS36	2129	2210	16	36	16	92	7
BSP1GDS42	2165	2261	16	42	16	108	8
BSP1GDS48	2196	2304	16	48	16	113	9

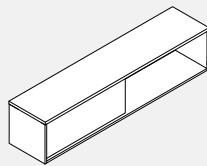
BSP3DO • Rangement surélevé de séparation pour Boulevard 3 – ouvert des deux côtés

- Le rangement à monter sur le dessus d'une cloison permet un accès des deux côtés du module.
- Hauteur intérieure du compartiment de rangement : 14 po.
- Le rangement est offert dans tous les finis stratifiés GC de série.
- Le rangement se monte sur le dessus d'une cloison.
- Ferrures de raccord comprises.

PRODUIT CODE	PRIX		TAILLE/POUCES			POIDS LB	VOLUME PI³
	LP	HP	H	L	P		
BSP3DO36	633	716	16	36	16	81	9
BSP3DO42	660	756	16	42	16	96	10.5
BSP3DO48	689	796	16	48	16	100	12

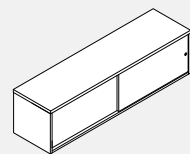
BSP3LDS • Rangement surélevé de séparation pour Boulevard 3 – ouvert des deux côtés avec porte coulissante en stratifié

- Le rangement à monter sur le dessus d'une cloison permet un accès des deux côtés du module.
- Le rangement est offert dans tous les finis stratifiés GC de série.
- Le rangement se monte sur le dessus d'une cloison.
- Ferrures de raccord comprises.
- Les portes coulissantes en stratifié ne se verrouillent pas.
- Hauteur intérieure du compartiment de rangement : 14 po.

PRODUIT CODE	PRIX		TAILLE/POUCES			POIDS LB	VOLUME PI³
	LP	HP	H	L	P		
BSP3LDS36	2036	2117	16	36	16	106	7
BSP3LDS42	2086	2178	16	42	16	126	8
BSP3LDS48	2110	2221	16	48	16	134	9

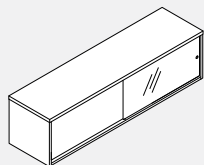
BSP3GDS • Module de rangement supérieur avec diviseurs pour Boulevard System 3 - Deux côtés ouverts avec porte de verre coulissante

- Le rangement à monter sur le dessus d'une cloison permet un accès des deux côtés du module.
- Hauteur intérieure du compartiment de rangement : 14 po.
- Le rangement est offert dans tous les finis stratifiés GC de série.
- Le rangement se monte sur le dessus d'une cloison.
- Les portes coulissantes vitrées ne se verrouillent pas.

PRODUIT CODE	PRIX		TAILLE/POUCES			POIDS LB	VOLUME PI ³
	LP	HP	H	L	P		
BSP3GDS36	2108	2190	16	36	16	87	6
BSP3GDS42	2143	2240	16	42	16	103	7
BSP3GDS48	2174	2284	16	48	16	107	9

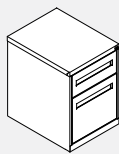
BS93FPxxBFC • Caisson autoportant gamme 9300, 1 tiroir simple, 1 tiroir classeur

- Caisson à un tiroir simple et un tiroir classeur.
- Module autoportant, contrepoids compris.
- Tous les tiroirs se verrouillent.
- Le tiroir simple comprend un porte-crayons.

PRODUIT CODE	PRIX	TAILLE/POUCES			POIDS LB	VOLUME PI ³
		H	L	P		
BS93FP19BFC	559	21.31	15	19	50	5.1
BS93FP23BFC	566	21.31	15	23	55	6.0
BS93FP29BFC	678	21.31	15	29	64	7.5

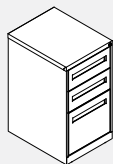
BS93FPxxBBFC • Caisson autoportant gamme 9300, 2 tiroirs simples, 1 tiroir classeur

- Caisson à deux tiroirs simples et un tiroir classeur.
- Module autoportant, contrepoids compris.
- Tous les tiroirs se verrouillent.
- Le tiroir simple supérieur comprend un porte-crayons.

PRODUIT CODE	PRIX	TAILLE/POUCES			POIDS LB	VOLUME PI ³
		H	L	P		
BS93FP19BBFC	617	27.87	15	19	55	6.5
BS93FP23BBFC	628	27.87	15	23	68	7.7
BS93FP29BBFC	741	27.87	15	29	78	9.6

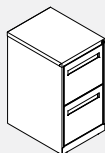
BS93FPxxFFC • Caisson autoportant gamme 9300, 2 tiroirs classeurs

- Caisson à deux tiroirs classeurs.
- Module autoportant, contrepoids compris.
- Tous les tiroirs se verrouillent.

PRODUIT CODE	PRIX	TAILLE/POUCES			POIDS LB	VOLUME PI ³
		H	L	P		
BS93FP19FFC	589	27.87	15	19	53	6.5
BS93FP23FFC	597	27.87	15	23	60	7.7
BS93FP29FFC	699	27.87	15	29	70	9.6

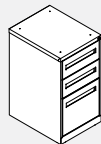
BS93WPxxBBFC • Caisson servant d'appui gamme 9300, 2 tiroirs simples, 1 tiroir classeur

- Caisson à deux tiroirs simples et un tiroir classeur.
- Module servant d'appui à une surface de travail, comprend des trous de fixation dans la face supérieure.
- Tous les tiroirs se verrouillent.
- Le tiroir simple supérieur comprend un porte-crayons.
- Spécifiez le support et le kit de remplissage séparément, BSPWSB93.

PRODUIT CODE	PRIX	TAILLE/POUCES			POIDS LB	VOLUME PI ³
		H	L	P		
BS93WP19BBFC	613	27.87	15	19	55	6.5
BS93WP23BBFC	621	27.87	15	23	68	7.7
BS93WP29BBFC	711	27.87	15	29	78	9.6

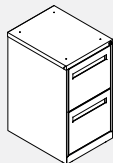
BS93WPxxFFC • Caisson servant d'appui gamme 9300, 2 tiroirs classeurs

- Caisson à deux tiroirs classeurs.
- Module servant d'appui à une surface de travail, comprend des trous de fixation dans la face supérieure.
- Tous les tiroirs se verrouillent.
- Spécifiez le support et le kit de remplissage séparément, BSPWSB93.

PRODUIT CODE	PRIX	TAILLE/POUCES			POIDS LB	VOLUME PI ³
		H	L	P		
BS93WP19FFC	582	27.87	15	19	53	6.5
BS93WP23FFC	587	27.87	15	23	60	7.7
BS93WP29FFC	700	27.87	15	29	70	9.6

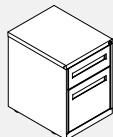
BS93MPxxBFC • Caisson mobile gamme 9300, 1 tiroir simple, 1 tiroir classeur

- Caisson mobile à un tiroir simple et un tiroir classeur.
- Roulettes préinstallées, roulettes non bloquantes.
- Contrepoids compris.
- Tous les tiroirs se verrouillent.
- Le tiroir simple comprend un porte-crayons.
- REMARQUE : Ne peut s'utiliser comme siège d'appoint.

PRODUIT CODE	PRIX	TAILLE/POUCES			POIDS LB	VOLUME PI ³
		H	L	P		
BS93MP19BFC	659	21.87	15	19	66	5.2
BS93MP23BFC	681	21.87	15	23	72	6.2
BS93MP29BFC	730	21.87	15	29	92	7.6

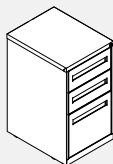
BS93MPxxBBFC • Caisson mobile gamme 9300, 2 tiroirs simples, 1 tiroir classeur

- Caisson mobile à deux tiroirs simples et un tiroir classeur.
- Roulettes préinstallées, roulettes non bloquantes.
- Contrepoids compris.
- Tous les tiroirs se verrouillent.
- Le tiroir simple supérieur comprend un porte-crayons.
- REMARQUE : Ne peut s'utiliser comme siège d'appoint.

PRODUIT CODE	PRIX	TAILLE/POUCES			POIDS LB	VOLUME PI ³
		H	L	P		
BS93MP19BBFC	695	27.93	15	19	76	6.5
BS93MP23BBFC	702	27.93	15	23	85	7.7
BS93MP29BBFC	757	27.93	15	29	94	9.6

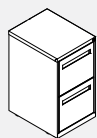
BS93MPxxFFC • Caisson mobile gamme 9300, 2 tiroirs classeurs

- Caisson mobile à deux tiroirs classeurs.
- Roulettes préinstallées, roulettes non bloquantes.
- Contrepoids compris.
- Tous les tiroirs se verrouillent.
- REMARQUE : Ne peut s'utiliser comme siège d'appoint.

PRODUIT CODE	PRIX	TAILLE/POUCES			POIDS LB	VOLUME PI ³
		H	L	P		
BS93MP19FFC	654	27.93	15	19	73	6.5
BS93MP23FFC	681	27.93	15	23	81	7.7
BS93MP29FFC	748	27.93	15	29	90	9.6

BSPF0BFxxC • Caisson Prime, 1 tiroir simple, 1 tiroir classeur

- Caisson à un tiroir simple et un tiroir classeur.
- Tous les tiroirs se verrouillent.
- Le tiroir simple comprend un porte-crayons.
- Pour un caisson autoportant, ajouter un contrepoids (option W2). Ajouter 49 \$.
- Pour un caisson mobile, ajouter des roulettes et un contrepoids (option W1). Ajouter 73 \$. Cette option ajoute 0,5 po à la hauteur du module.
- REMARQUE : Ne peut s'utiliser comme siège d'appoint.

PRODUIT CODE	PRIX	TAILLE/POUCES			POIDS LB	VOLUME PI ³
		H	L	P		
BSPF0BF18C	722	20.8	15	18	52.4	4.2
BSPF0BF22C	756	20.8	15	22	58.8	5.0
BSPF0BF28C	791	20.8	15	28	68.7	6.3

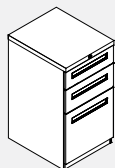
BSPFSBGxxC • Caisson Prime, 2 tiroirs simples, 1 tiroir classeur

- Caisson à deux tiroirs simples et un tiroir classeur.
- Tous les tiroirs se verrouillent.
- Le tiroir simple supérieur comprend un porte-crayons.
- Pour un caisson autoportant, ajouter un contrepoids (option W2). Ajouter 49 \$.
- Pour un caisson mobile, ajouter des roulettes et un contrepoids (option W1). Ajouter 73 \$. Cette option ajoute 0,5 po à la hauteur du module.
- Le tiroir simple supérieur mesure 4,8 po H; le tiroir simple central mesure 6,4 po H; le tiroir classeur inférieur mesure 13,6 po H (12,5 po H à l'intérieur).
- Spécifiez le support et le kit de remplissage séparément, BSPWSBPM18 pour 18" de profondeur et BSPWSBPM22 pour 22 et 28" de profondeur.

PRODUIT CODE	PRIX	TAILLE/POUCES			POIDS LB	VOLUME PI ³
		H	L	P		
BSPFSBG18C	834	28	15	18	67.5	5.5
BSPFSBG22C	874	28	15	22	75.0	6.6
BSPFSBG28C	913	28	15	28	86.8	8.3

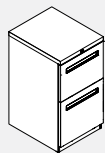
BSPF0FGxxC • Caisson Prime, 2 tiroirs classeurs

- Caisson à deux tiroirs classeurs.
- Tous les tiroirs se verrouillent.
- Pour un caisson autoportant, ajouter un contrepoids (option W2). Ajouter 49 \$.
- Pour un caisson mobile, ajouter des roulettes et un contrepoids (option W1). Ajouter 73 \$. Cette option ajoute 0,5 po à la hauteur du module.
- Le tiroir classeur supérieur mesure 11,2 po H (10,6 po H à l'intérieur); le tiroir classeur inférieur mesure 13,6 po H (12,5 po H à l'intérieur).
- Spécifiez le support et le kit de remplissage séparément, BSPWSBPM18 pour 18" de profondeur et BSPWSBPM22 pour 22 et 28" de profondeur.

PRODUIT CODE	PRIX	TAILLE/POUCES			POIDS LB	VOLUME PI ³
		H	L	P		
BSPF0FG18C	761	28	15	18	67.5	5.5
BSPF0FG22C	791	28	15	22	75.0	6.6
BSPF0FG28C	825	28	15	28	86.8	8.3

BSPW0BFxxC • Caisson mobile Prime, 1 tiroir simple, 1 tiroir classeur

- Caisson mobile à un tiroir simple et un tiroir classeur.
- Tous les tiroirs se verrouillent.
- Roulettes de 60 mm.
- Les roulettes avant se verrouillent.

PRODUIT CODE	PRIX	TAILLE/POUCES			POIDS LB	VOLUME PI ³
		H	L	P		
BSPW0BF18C	888	23.3	15	18	73.5	4.6
BSPW0BF22C	917	23.3	15	22	79.1	5.6
BSPW0BF28C	947	23.3	15	28	87.7	7.0

BSPWSB93 • Support de surface de travail Boulevard pour piédestaux de la série 9300

- Le kit comprend un matériau de remplissage et un support.

PRODUIT CODE	PRIX	TAILLE/POUCES			POIDS LB	VOLUME PI ³
		H	L	P		
BSPWSB93	45	27.6	0.85	1	1.78	0.014

BSPWSBPM18 • Support de surface de travail Boulevard pour piédestaux de 18 po de profondeur de la série Prime

- Le kit comprend un support.

PRODUIT CODE	PRIX	TAILLE/POUCES			POIDS LB	VOLUME PI ³
		H	L	P		
BSPWSBPM18	19	10.7	0.85	1	0.45	0.005

BSPWSBPM22 • Support de surface de travail Boulevard pour piédestaux de 22 et 28 po de profondeur de la série Prime

- Le kit comprend un matériau de remplissage et un support.

PRODUIT CODE	PRIX	TAILLE/POUCES			POIDS LB	VOLUME PI ³
		H	L	P		
BSPWSBPM22	51	28	1.85	1	2.45	0.299

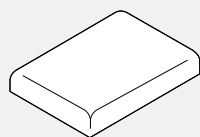
BSTC • Coussin pour caisson ou classeur latéral

PRODUCT CODE	YRDS	TAILLE/POUCES			POIDS LB	VOLUME PI³
		H	L	P		
BSTCP1518	0.75	2	15	18	5.00	0.41
BSTCP1522	0.75	2	15	22	5.25	0.45
BSTCP1528	1.00	2	15	28	5.5	0.55
BSTCL1830	1.00	2	18	30	6.0	0.55
BSTCL1836	1.25	2	18	36	6.5	0.65

PRODUIT CODE	PRIX																			
	GR1	GR2	GR3	GR4	GR5	GR6	GR7	GR8	GR9	GR10	GR11	GR12	GR13	GR14	GR15	GR16	GR17	GR18	GR19	GR20
BSTCP1518	202	233	252	280	323	364	401	435	477	518	574	652	724	802	972	1142	1312	1482	1652	1839
BSTCP1522	212	240	264	291	333	372	411	448	486	528	582	659	736	813	984	1153	1324	1495	1661	1848
BSTCP1528	267	305	336	371	426	480	534	579	631	688	759	864	964	1065	1294	1517	1747	1973	2198	2448
BSTCL1830	289	328	355	394	450	503	552	603	655	712	783	886	987	1089	1317	1541	1772	1996	2221	2471
BSTCL1836	343	391	430	475	543	608	673	733	801	869	960	1089	1214	1343	1628	1908	2194	2474	2757	3070

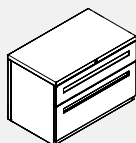
BSLPS0BF18xxC • Classeur latéral Prime, 1 tiroir simple, 1 tiroir classeur

- Classeur latéral hauteur un tiroir et demi.
- Tiroirs à devant fixe; le devant du tiroir supérieur mesure 4,8 po H, celui du tiroir inférieur mesure 13,6 po H (la hauteur intérieure est de 12,5 po).
- Le module se verrouille.
- Tringles de suspension latérale comprises.
- Pour ajouter un contrepoids (option W2), ajouter 400 \$.

PRODUIT CODE	PRIX	TAILLE/POUCES			POIDS LB	VOLUME PI³
		H	L	P		
BSLPS0BF1830C	1191	20.98	30	18.06	119.96	8.0
BSLPS0BF1836C	1283	20.98	36	18.06	129.86	9.5
BSLPS0BF1842C	1371	20.98	42	18.06	165.45	11.1

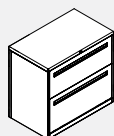
BSLF20G18xxC • Classeur latéral Prime, 2 tiroirs classeurs

- Classeur latéral hauteur deux tiroirs.
- Tiroirs à devant fixe; le devant du tiroir supérieur mesure 11,2 po H (la hauteur intérieure est de 10,6 po), celui du tiroir inférieur mesure 13,6 po H (la hauteur intérieure est de 12,5 po).
- Le module se verrouille.
- Tringles de suspension latérale comprises.
- Pour ajouter un contrepoids (option W2), ajouter 195 \$.

PRODUIT CODE	PRIX	TAILLE/POUCES			POIDS LB	VOLUME PI³
		H	L	P		
BSLF20G1830C	1279	28	30	18	98.7	10.5
BSLF20G1836C	1366	28	36	18	114.4	12.5
BSLF20G1842C	1454	28	42	18	129.4	14.5

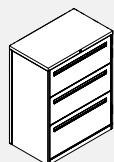
BSLF30G18xxC • Classeur latéral Prime, 3 tiroirs classeurs

- Classeur latéral hauteur trois tiroirs.
- Tiroirs à devant fixe; le devant des tiroirs supérieur et central mesure 11,2 po H (la hauteur intérieure est de 10,6 po), celui du tiroir inférieur mesure 13,6 po H (la hauteur intérieure est de 12,5 po).
- Le module se verrouille.
- Tringles de suspension latérale comprises.
- Ne s'aligne pas avec les cloisons de 42 po H.
- Pour ajouter un contrepoids (option W2), ajouter 195 \$.

PRODUIT CODE	PRIX	TAILLE/POUCES			POIDS LB	VOLUME PI³
		H	L	P		
BSLF30G1830C	1747	39.2	30	18	127.9	14.5
BSLF30G1836C	1869	39.2	36	18	147.6	17.2
BSLF30G1842C	1994	39.2	42	18	167.5	20.0

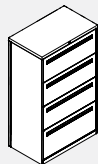
BSLF40G18xxC • Classeur latéral Prime, 4 tiroirs classeurs, FFFF

- Classeur latéral hauteur quatre tiroirs..
- Tiroirs à devant fixe; le devant du tiroir supérieur mesure 10,4 po (la hauteur intérieure est de 9,8 po), le devant des deux tiroirs suivants mesure 11,2 po H (la hauteur intérieure est de 10,6 po), celui du tiroir inférieur mesure 13,6 po H (la hauteur intérieure est de 12,5 po).
- Le module se verrouille.
- Tringles de suspension latérale comprises.
- Pour ajouter un contrepoids (option W2), ajouter 195 \$.

PRODUIT CODE	PRIX	TAILLE/POUCES			POIDS LB	VOLUME PI³
		H	L	P		
BSLF40G1830C	2103	49.6	30	18	159.1	18.2
BSLF40G1836C	2255	49.6	36	18	183.4	21.6
BSLF40G1842C	2406	49.6	42	18	208.5	25.1

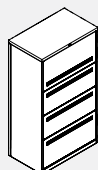
BSLF40H18xxC • Classeur latéral Prime, 4 tiroirs classeurs, RFFF

- Classeur latéral hauteur quatre tiroirs; tiroir supérieur à porte escamotable, trois tiroirs inférieurs à devant fixe.
- Le devant du tiroir supérieur à porte escamotable + tablette coulissante mesure 14,4 po H et peut recevoir des reliures; le devant fixe des deux tiroirs suivants mesure 11,2 po H (la hauteur intérieure est de 10,6 po), celui du tiroir inférieur mesure 13,6 po H (la hauteur intérieure est de 12,5 po).
- Le module se verrouille.
- Tringles de suspension latérale comprises.
- Pour ajouter un contrepoids (option W2), ajouter 195 \$.

PRODUIT CODE	PRIX	TAILLE/POUCES			POIDS LB	VOLUME PI³
		H	L	P		
BSLF40H1830C	2323	53.6	30	18	171.9	19.6
BSLF40H1836C	2474	53.6	36	18	198.2	23.3
BSLF40H1842C	2630	53.6	42	18	225.3	27.0

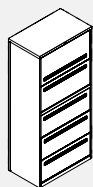
BSLF50P18xxC • Classeur latéral Prime, 5 tiroirs classeurs, RFFF

- Classeur latéral hauteur cinq tiroirs; tiroir supérieur à porte escamotable, quatre tiroirs inférieurs à devant fixe.
- Le devant du tiroir supérieur à porte escamotable + tablette coulissante mesure 14,4 po H et peut recevoir des reliures; le devant fixe des trois tiroirs suivants mesure 11,2 po H (la hauteur intérieure est de 10,6 po), celui du tiroir inférieur mesure 13,6 po H (la hauteur intérieure est de 12,5 po).
- Le module se verrouille.
- Tringles de suspension latérale comprises.
- Pour ajouter un contrepoids (option W2), ajouter 195 \$.

PRODUIT CODE	PRIX	TAILLE/POUCES			POIDS LB	VOLUME PI ³
		H	L	P		
BSLF50P1830C	2860	65.6	30	18	208.9	23.9
BSLF50P1836C	3035	65.6	36	18	239.9	28.4
BSLF50P1842C	3221	65.6	42	18	272.7	32.9

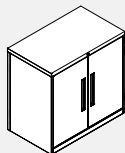
BSSC21G18xxC • Armoire de rangement Prime, hauteur 2 tiroirs

- Armoire de rangement hauteur deux tiroirs.
- Une tablette réglable + une tablette fixe au bas du module.
- Le module se verrouille.

PRODUIT CODE	PRIX	TAILLE/POUCES			POIDS LB	VOLUME PI ³
		H	L	P		
BSSC21G1830C	1005	28	30	18	75.08	10.5
BSSC21G1836C	1074	28	36	18	86.48	12.5
BSSC21G1842C	1142	28	42	18	95.78	14.5

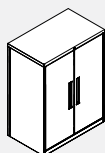
BSSC31G18xxC • Armoire de rangement Prime, hauteur 3 tiroirs

- Armoire de rangement hauteur trois tiroirs.
- Deux tablettes réglables + une tablette fixe au bas du module.
- Ne s'aligne pas avec les cloisons de 42 po H.
- Le module se verrouille.

PRODUIT CODE	PRIX	TAILLE/POUCES			POIDS LB	VOLUME PI ³
		H	L	P		
BSSC31G1830C	1401	39.2	30	18	96.69	14.5
BSSC31G1836C	1493	39.2	36	18	111.59	17.2
BSSC31G1842C	1571	39.2	42	18	124.49	20.0

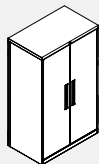
BSSC41G18xxC • Armoire de rangement Prime, hauteur 4 tiroirs

- Armoire de rangement hauteur quatre tiroirs; s'aligne avec les cloisons de 50 po H.
- Trois tablettes réglables + une tablette fixe au bas du module.
- Le module se verrouille.

PRODUIT CODE	PRIX	TAILLE/POUCES			POIDS LB	VOLUME PI ³
		H	L	P		
BSSC41G1830C	1645	49.6	30	18	111.22	18.2
BSSC41G1836C	1752	49.6	36	18	129.32	21.6
BSSC41G1842C	1840	49.6	42	18	145.42	25.1

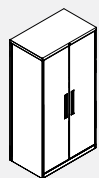
BSSC41H18xxC • Armoire de rangement Prime, hauteur 4 tiroirs

- Armoire de rangement hauteur quatre tiroirs.
- Trois tablettes réglables + une tablette fixe au bas du module.
- Le module se verrouille.

PRODUIT CODE	PRIX	TAILLE/POUCES			POIDS LB	VOLUME PI ³
		H	L	P		
BSSC41H1830C	1713	53.6	30	18	120.17	19.6
BSSC41H1836C	1825	53.6	36	18	138.27	23.3
BSSC41H1842C	1913	53.6	42	18	154.37	27.0

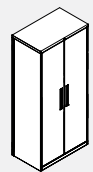
BSSC51C18xxC • Armoire de rangement Prime, hauteur 5 tiroirs

- Armoire de rangement hauteur cinq tiroirs.
- Quatre tablettes réglables + une tablette fixe au bas du module.
- Le module se verrouille.

PRODUIT CODE	PRIX	TAILLE/POUCES			POIDS LB	VOLUME PI ³
		H	L	P		
BSSC51C1830C	1947	65.6	30	18	138.5	23.9
BSSC51C1836C	2069	65.6	36	18	160.4	28.4
BSSC51C1842C	2162	65.6	42	18	180.4	32.9

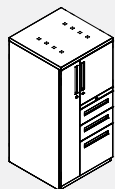
BSSLFxx24BCCL • Rangement personnel Prime, penderie à gauche, porte mi-hauteur, 2 tiroirs simples, 1 tiroir classeur

- Rangement personnel avec une penderie à gauche, un rangement à porte mi-hauteur, deux tiroirs simples et un tiroir classeur.
- La penderie comprend une tringle pour vêtements surmontée d'une tablette.
- Le dessus de la penderie est perforé pour assurer une meilleure aération.
- Le compartiment à porte à charnières mi-hauteur des modules de 50 po H et 54 po H comprend une tablette réglable; celui des modules de 66 po H comprend deux tablettes réglables.
- Les rangements présentent trois serrures – une pour les tiroirs, une pour le rangement et une pour la penderie.
- Pour ajouter un contrepoids (option W2), ajouter 102 \$.

PRODUIT CODE	PRIX	TAILLE/POUCES			POIDS LB	VOLUME PI ³
		H	L	P		
BSSLF4G24BCCL	3348	49.6	24	24	176.71	19.2
BSSLF4H24BCCL	3348	53.6	24	24	181.63	19.8
BSSLF5024BCCL	3514	65.6	24	24	204.52	25.2

Module 4G illustré

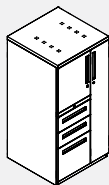
BSSLFxx24BCCR • Rangement personnel Prime, penderie à droite, porte mi-hauteur, 2 tiroirs simples, 1 tiroir classeur

Module 4G illustré

- Rangement personnel avec une penderie à droite, un rangement à porte mi-hauteur, deux tiroirs simples et un tiroir classeur.
- La penderie comprend une tringle pour vêtements surmontée d'une tablette.
- Le dessus de la penderie est perforé pour assurer une meilleure aération.
- Le compartiment à porte à charnières mi-hauteur des modules de 50 po H et 54 po H comprend une tablette réglable; celui des modules de 66 po H comprend deux tablettes réglables.
- Les rangements présentent trois serrures – une pour les tiroirs, une pour le rangement et une pour la penderie.
- Pour ajouter un contrepoids (option W2), ajouter 102 \$.

PRODUIT CODE	PRIX	TAILLE/POUCES			POIDS LB	VOLUME P ³
		H	L	P		
BSSLF4G24BCCR	3348	49.6	24	24	176.71	19.2
BSSLF4H24BCCR	3348	53.6	24	24	181.63	19.8
BSSLF5024BCCR	3514	65.6	24	24	204.52	25.2

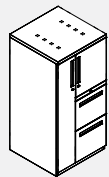
BSSLFxx24FCCL • Rangement personnel Prime, penderie à gauche, porte mi-hauteur, 2 tiroirs classeurs

Module 4G illustré

- Rangement personnel avec une penderie à gauche, un rangement à porte mi-hauteur et deux tiroirs classeurs.
- La penderie comprend une tringle pour vêtements surmontée d'une tablette.
- Le dessus de la penderie est perforé pour assurer une meilleure aération.
- Le compartiment à porte à charnières mi-hauteur des modules de 50 po H et 54 po H comprend une tablette réglable; celui des modules de 66 po H comprend deux tablettes réglables.
- Les rangements présentent trois serrures – une pour les tiroirs, une pour le rangement et une pour la penderie.
- Pour ajouter un contrepoids (option W2), ajouter 102 \$.

PRODUIT CODE	PRIX	TAILLE/POUCES			POIDS LB	VOLUME P ³
		H	L	P		
BSSLF4G24FCCL	3260	49.6	24	24	181.05	19.2
BSSLF4H24FCCL	3260	53.6	24	24	186.43	19.8
BSSLF5024FCCL	3431	65.6	24	24	231.53	25.2

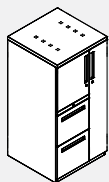
BSSLFxx24FCCR • Rangement personnel Prime, penderie à droite, porte mi-hauteur, 2 tiroirs classeurs

Module 4G illustré

- Rangement personnel avec une penderie à droite, un rangement à porte mi-hauteur et deux tiroirs classeurs.
- La penderie comprend une tringle pour vêtements surmontée d'une tablette.
- Le dessus de la penderie est perforé pour assurer une meilleure aération.
- Le compartiment à porte à charnières mi-hauteur des modules de 50 po H et 54 po H comprend une tablette réglable; celui des modules de 66 po H comprend deux tablettes réglables.
- Les rangements présentent trois serrures – une pour les tiroirs, une pour le rangement et une pour la penderie.
- Pour ajouter un contrepoids (option W2), ajouter 102 \$.

PRODUIT CODE	PRIX	TAILLE/POUCES			POIDS LB	VOLUME P ³
		H	L	P		
BSSLF4G24FCCR	3260	49.6	24	24	181.05	19.2
BSSLF4H24FCCR	3260	53.6	24	24	186.43	19.8
BSSLF5024FCCR	3431	65.6	24	24	231.53	25.2

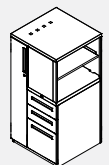
BSSLSxx2424BOCL • Rangement personnel Prime, penderie à gauche, rangement latéral ouvert, 2 tiroirs simples, 1 tiroir classeur

Module 4G illustré

- Rangement personnel avec une penderie à gauche, un rangement latéral ouvert, deux tiroirs simples et un tiroir classeur.
- La penderie comprend une tringle pour vêtements surmontée d'une tablette.
- Le dessus de la penderie est perforé pour assurer une meilleure aération.
- Le rangement latéral ouvert des modules de 50 po H et 54 po H comprend une tablette réglable; celui des modules de 66 po H comprend deux tablettes réglables.
- Les rangements présentent deux serrures – une pour les tiroirs et une pour la penderie.

PRODUIT CODE	PRIX	TAILLE/POUCES			POIDS LB	VOLUME P ³
		H	L	P		
BSSLS4G2424BOCL	3475	49.6	24	24	186.18	19.2
BSSLS4H2424BOCL	3475	53.6	24	24	186.91	19.8
BSSLS502424BOCL	3684	65.6	24	24	236.34	25.2

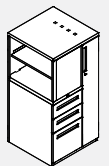
BSSLSxx2424BOCR • Rangement personnel Prime, penderie à droite, rangement latéral ouvert, 2 tiroirs simples, 1 tiroir classeur

Module 4G illustré

- Rangement personnel avec une penderie à droite, un rangement latéral ouvert, deux tiroirs simples et un tiroir classeur.
- La penderie comprend une tringle pour vêtements surmontée d'une tablette.
- Le dessus de la penderie est perforé pour assurer une meilleure aération.
- Le rangement latéral ouvert des modules de 50 po H et 54 po H comprend une tablette réglable; celui des modules de 66 po H comprend deux tablettes réglables.
- Les rangements présentent deux serrures – une pour les tiroirs et une pour la penderie.

PRODUIT CODE	PRIX	TAILLE/POUCES			POIDS LB	VOLUME P ³
		H	L	P		
BSSLS4G2424BOCR	3475	49.6	24	24	186.18	19.2
BSSLS4H2424BOCR	3475	53.6	24	24	186.91	19.8
BSSLS502424BOCR	3684	65.6	24	24	236.34	25.2

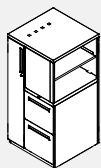
BSSLSxx2424FOCL • Rangement personnel Prime, penderie à gauche, rangement latéral ouvert, 2 tiroirs classeurs

Module 4G illustré

- Rangement personnel avec une penderie à gauche, un rangement latéral ouvert et deux tiroirs classeurs.
- La penderie comprend une tringle pour vêtements surmontée d'une tablette.
- Le dessus de la penderie est perforé pour assurer une meilleure aération.
- Le rangement latéral ouvert des modules de 50 po H et 54 po H comprend une tablette réglable; celui des modules de 66 po H comprend deux tablettes réglables.
- Les rangements présentent deux serrures – une pour les tiroirs et une pour la penderie.

PRODUIT CODE	PRIX	TAILLE/POUCES			POIDS LB	VOLUME PP
		H	L	P		
BSSLS4G2424FOCL	3392	49.6	24	24	179.54	19.2
BSSLS4H2424FOCL	3392	53.6	24	24	180.26	19.8
BSSLS502424FOCL	3601	65.6	24	24	232.55	25.2

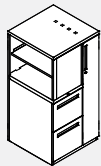
BSSLSxx2424FOCR • Rangement personnel Prime, penderie à droite, rangement latéral ouvert, 2 tiroirs classeurs

"4G" Tower Shown

- Rangement personnel avec une penderie à droite, un rangement latéral ouvert et deux tiroirs classeurs.
- La penderie comprend une tringle pour vêtements surmontée d'une tablette.
- Le dessus de la penderie est perforé pour assurer une meilleure aération.
- Le rangement latéral ouvert des modules de 50 po H et 54 po H comprend une tablette réglable; celui des modules de 66 po H comprend deux tablettes réglables.
- Les rangements présentent deux serrures – une pour les tiroirs et une pour la penderie.

PRODUIT CODE	PRIX	TAILLE/POUCES			POIDS LB	VOLUME PP
		H	L	P		
BSSLS4G2424FOCR	3392	49.6	24	24	179.54	19.2
BSSLS4H2424FOCR	3392	53.6	24	24	180.26	19.8
BSSLS502424FOCR	3601	65.6	24	24	232.55	25.2

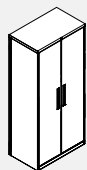
BSWC51C18xxC • Penderie Prime

- Armoire-penderie.
- Le module de 30 po L comprend une tringle pour vêtements et une tablette pleine largeur.
- Les modules de 36 po L et de 42 po L sont divisés et comprennent des tablettes du côté gauche et la penderie du côté droit.
- Le module se verrouille.

PRODUIT CODE	PRIX	TAILLE/POUCES			POIDS LB	VOLUME PP
		H	L	P		
BSWC51C1830C	1874	65.6	30	18	125.26	23.8
BSWC51C1836C	2294	65.6	36	18	164.97	28.4
BSWC51C1842C	2499	65.6	42	18	180.59	32.9

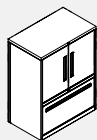
BSCC31G18xxC • Armoire mixte Prime, hauteur trois tiroirs

- Armoire de rangement mixte avec un rangement supérieur à portes à charnières doté d'une tablette réglable et un tiroir classeur à devant fixe au bas du module.
- Ne s'aligne pas avec les cloisons de 42 po H.
- Le module se verrouille.

PRODUIT CODE	PRIX	TAILLE/POUCES			POIDS LB	VOLUME PP
		H	L	P		
BSCC31G1830C	1664	39.2	30	18	117.3	14.5
BSCC31G1836C	1767	39.2	36	18	135.5	17.2
BSCC31G1842C	1869	39.2	42	18	152.5	20.0

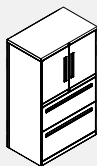
BSCC41G18xxC • Armoire mixte Prime, hauteur quatre tiroirs

- Armoire de rangement mixte avec un rangement supérieur à portes à charnières doté d'une tablette réglable et deux tiroirs classeurs à devant fixe au bas du module.
- S'aligne avec des cloisons de 50 po H.
- Le module se verrouille.
- Pour ajouter un contrepoids (option W2), ajouter 195 \$.

PRODUIT CODE	PRIX	TAILLE/POUCES			POIDS LB	VOLUME PP
		H	L	P		
BSCC41G1830C	2064	49.6	30	18	149.96	18.2
BSCC41G1836C	2201	49.6	36	18	172.96	21.6
BSCC41G1842C	2333	49.6	42	18	195.36	25.1

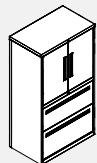
BSCC41H18xxC • Armoire mixte Prime, hauteur quatre tiroirs

- Armoire de rangement mixte avec un rangement supérieur à portes à charnières doté d'une tablette réglable et deux tiroirs classeurs à devant fixe au bas du module.
- S'aligne avec des cloisons de 54 po H.
- Le module se verrouille.
- Pour ajouter un contrepoids (option W2), ajouter 195 \$.

PRODUIT CODE	PRIX	TAILLE/POUCES			POIDS LB	VOLUME PP
		H	L	P		
BSCC41H1830C	2133	53.6	30	18	154.54	19.6
BSCC41H1836C	2264	53.6	36	18	178.54	23.3
BSCC41H1842C	2396	53.6	42	18	202.04	27.0

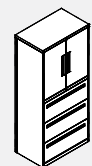
BSCC31C18xxC • Armoire mixte Prime, hauteur cinq tiroirs

- Armoire de rangement mixte avec un rangement supérieur à portes à charnières doté d'une tablette réglable et trois tiroirs classeurs à devant fixe au bas du module.
- Le module se verrouille.
- Pour ajouter un contrepoids (option W2), ajouter 195 \$.

PRODUIT CODE	PRIX	TAILLE/POUCES			POIDS LB	VOLUME PP
		H	L	P		
BSCC31C1830C	2518	65.6	30	18	188.5	23.9
BSCC31C1836C	2679	65.6	36	18	216.9	28.4
BSCC31C1842C	2840	65.6	42	18	245.5	32.9

BSLFA0718 • Tringles de suspension avant-arrière Prime

- Ensemble de deux, fini gris.

PRODUIT CODE	PRIX	TAILLE/POUCES			POIDS LB	VOLUME PI ³
		H	L	P		
BSLFA0718	45	1	17.3	1	1	0.04

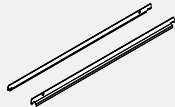
BSLFS • Tringles de suspension Prime

- Ensemble de deux, fini gris.

PRODUIT CODE	PRIX	TAILLE/POUCES			POIDS LB	VOLUME PI ³
		H	L	P		
BSLFA01	48	1.3	27.5	0.5	2	0.03
BSLFA02	48	1.3	33.5	0.5	2.4	0.04
BSLFA03	48	1.3	39.5	0.5	2.8	0.05

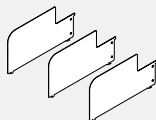
BSLFA1018 • Plaques intercalaires Prime

- Ensemble de deux, fini gris.

PRODUIT CODE	PRIX	TAILLE/POUCES			POIDS LB	VOLUME PI ³
		H	L	P		
BSLFA1018	49	7.25	13.5	0.2	4	0.07

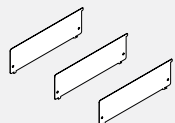
BSLFA2418 • Plaques intercalaires mi-hauteur Prime

- Ensemble de deux, fini gris.

PRODUIT CODE	PRIX	TAILLE/POUCES			POIDS LB	VOLUME PI ³
		H	L	P		
BSLFA2418	49	3.95	13.5	0.2	2.2	0.04

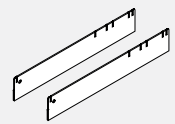
BSLFA2018 • Adaptateur TED

PRODUIT CODE	PRIX	TAILLE/POUCES			POIDS LB	VOLUME PI ³
		H	L	P		
BSLFA2018	49	2.6	16.5	0.15	2.5	0.02

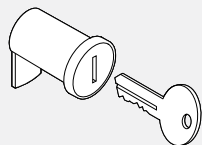
BSEK93 / BSKO93 • Clés et barillet de serrure de remplacement (Profile 9300 Series)

- BSEK93 - Jeu de deux clés supplémentaires pour le stockage existant de la série 9300. Spécifiez le numéro de noyau. Gamme de clés W401-W550.
- BSKO93 - Comprend un noyau de serrure et un jeu de deux clés pour le stockage de la série 9300. Spécifiez le numéro de noyau. Gamme de clés W401-W550.

PRODUIT CODE	PRIX	TAILLE/POUCES			POIDS LB	VOLUME PI ³
		H	L	P		
BSEK93 Clés supplémentaires	19	1.75	0.75	0.2	0.2	0.01
BSKO93 Noyau de serrure et clé	31	2	1	0.5	0.4	0.01

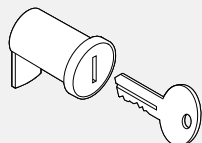
BSKY / BSKC • Clés et barillet de serrure de remplacement (Fileco Prime Series)

- BSKY - Jeu de deux clés supplémentaires pour le stockage Prime existant. Spécifiez le numéro de noyau. Gamme de clés W401-W550.
- BSKC - Comprend un noyau de serrure et un jeu de deux clés pour le stockage Prime. Spécifiez le numéro de noyau. Gamme de clés W401-W550.

PRODUIT CODE	PRIX	TAILLE/POUCES			POIDS LB	VOLUME PI ³
		H	L	P		
BSKY Clés supplémentaires	13	1.75	0.75	0.2	0.2	0.01
BSKC Noyau de serrure et clé	30	2	1	0.5	0.4	0.01

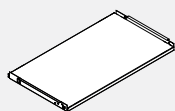
BSSA • Tablettes supplémentaires Prime

- Tablette, sans fentes.

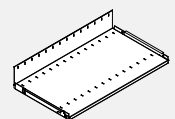

- Tablette, avec fentes.

PRODUIT CODE	PRIX	TAILLE/POUCES			POIDS LB	VOLUME PI ³
		H	L	P		
Shelf, non-slotted.						
BSSA011830	83	0.8	28.4	16	7.2	1.8
BSSA011836	93	0.8	34.4	16	8.4	2.2
BSSA011842	98	0.8	40.4	16	9.5	2.6
Shelf, slotted.						
BSSA021830	98	5.25	28.4	16	8.2	1.8
BSSA021836	114	5.25	34.4	16	9.6	2.2
BSSA021842	120	5.25	40.4	16	10.8	2.6

Système de panneaux Diet

Le panneau Diet représente un outil innovateur pour créer un espace de travail économique et efficace convenant aux tâches les plus variées. Depuis les panneaux d'une hauteur de 42" qui donnent l'impression d'un bureau ouvert jusqu'aux panneaux d'une hauteur de 50" et 54", où l'on ne nous voit pas lorsqu'on est assis, incluant les panneaux de 66" pour la confidentialité en position debout, les panneaux Diet favorisent effectivement la création d'environnements de travail variés. Diet est simple, facile à comprendre, facile à commander et à installer, avec un minimum de composants spécialisés/pratiques ajoutés afin de maximiser la flexibilité de configuration. Tous les panneaux Diet sont expédiés avec un ensemble de raccords de mise à niveau automatique qui s'ajuste à tout angle, mais présentent également des configurations droites, à 90°, à trois voies, en T et de 120°, ainsi qu'à quatre voies (X). Des raccords vraiment universels soutiennent toutes ces configurations, et ce, peu importe la hauteur des panneaux. Une telle méthode de raccordement indépendante de la configuration et de la hauteur élimine le besoin de commander des composants additionnels lors des reconfigurations à venir du bureau. Diet est un système à « fils doux » qui offre une méthode simple de gestion des câbles d'alimentation et de données/communication au moyen d'un

chemin de câbles qui s'installe à pression sur le dessous du panneau. À l'exception des panneaux qui présentent un espace libre sous le rail intermédiaire, tous les panneaux Diet présentent une ouverture de 6" entre le plancher et le rail inférieur. Cette caractéristique facilite non seulement le passage des câbles entre les postes placés dos à dos et d'interface pour le chemin de câbles, mais elle procure ultimement une flexibilité ultime lorsqu'il s'agit de placer les panneaux, même si l'un d'eux doit être placé directement au-dessus d'une prise en saillie. La minceur des panneaux Diet, le concept industriel sophistiqué témoignent d'une valeur perçue élevée qui dépasse les attentes que suscitent habituellement les produits s'adressant à un tel budget. Les produits Diet peuvent être commandés tels quels, avec surface de travail intégrée, espace de rangement et support d'accessoires, intimité et organisation de l'espace à l'intérieur des environnements à bureaux autonomes. Combiné avec le système Boulevard ou placé sur un plancher surélevé, Diet, en tant qu'outil, permet de raccorder les meubles autonomes mobiles ou fixes avec les solutions d'acheminement du courant et des données qui sont reliées par des fils au système d'alimentation de l'édifice.

Renseignements techniques

Panneaux

- Les panneaux présentent une épaisseur de 1,3".
- La largeur des panneaux varie de 24" à 60" par incréments de 6".
- Les panneaux peuvent présenter une hauteur nominale de 42", 50", 54" ou 66".
- Un cadre en aluminium extrudé entoure l'intérieur enveloppé de tissu au moyen d'un cadre fabriqué d'un panneau de particules de 7/8" coincé entre deux pièces de masonite de 1/8".
- Le fini du cadre des panneaux est un revêtement en poudre d'époxy durable.
- Panneau fini, incluant les capuchons de dessus, de coin et d'extrémité.
- Pour le vitrage - indice de développement de fumée de 500.
- Pour le verre trempé, inscrire les lettres « TG » à la fin du code de produit et ajouter 20 % au prix, peu importe le type de tissu.
- Le rail supérieur reçoit les accessoires de Global Contract, les supports de bras d'écran, les tablettes hors module, ainsi que les ferrures des lampes de travail.
- Le rail supérieur sur les panneaux de recouvrement vitrés n'est pas destiné à recevoir des tablettes fixées aux panneaux et des éléments suspendus aux panneaux.
- Le rail intermédiaire reçoit la ferrure servant à fixer le support de surface de travail hors module, les accessoires de Global Contract, les tablettes hors module, ainsi que la barre d'alimentation.
- Le rail inférieur reçoit les ferrures servant à fixer le support de surface de travail hors module, les accessoires de Global Contract, les tablettes hors module, ainsi que le gestionnaire de câbles en option et la barre d'alimentation.

- Le système à friction du gestionnaire de câbles en PVC en option s'installe dans le rail inférieur.
- Deux dispositifs permettant une mise à niveau maximale sur 1,75" sont compris.
- Les éléments verticaux du cadre sont munis de rainures intégrées qui permettent d'ajouter des composants.
- Des couvercles gris foncé prévus sur l'avant des éléments verticaux où les raccords sont reliés.
- Les panneaux comporte 3 ensembles de raccords articulés, 1 ensemble d'entretoises et 6 goupilles.
- La méthode de raccordement est simple, ce qui répond à la configuration type, tout comme le raccordement des panneaux dans l'angle souhaité, et ce, peu importe la hauteur.

Options en matière de panneaux

- Un panneau laminé ou un panneau blanc peut être utilisé à la place du tissu sur les panneaux seulement. Voir la colonne OPT.
- Les panneaux pour tableau d'affichage sont disponibles moyennant un coût additionnel de 25 %.
- Un parement d'acier est disponible. Demandez à votre représentant du service à la clientèle.

Remarque :

- Les panneaux Diet d'une hauteur de 42" ne peuvent s'utiliser avec les panneaux Boulevard de 42".
- Les panneaux Diet d'une hauteur de 50" peuvent s'utiliser avec les panneaux Boulevard de 50".
- Les panneaux Diet d'une hauteur de 54" ne peuvent s'utiliser avec les panneaux Boulevard standard de 54".
- Les panneaux Diet d'une hauteur de 66" peuvent s'utiliser avec les panneaux Boulevard de 66".
- Pour commander les panneaux Diet d'une hauteur de 42" et 54" en vue de les utiliser avec les panneaux Boulevard, veuillez commander les pièces « BDPFF » et « BDPOF ».

COMMENT LE MODÈLE DIET RÉDUIT VOS COÛTS

Panneau fini :

- Aucun coût d'inventaire pour les connecteurs, capuchons supérieurs, plaques à pieds et pinces.
- Installation, démontage, déplacement et réinstallation plus rapides.
- Les panneaux inférieurs ouverts peuvent réduire les coûts et améliorer la circulation à l'intérieur du bureau.

Moins de pièces :

- Un seul module en porte-à-faux universel et 3 ferrures sont nécessaires pour fabriquer la plupart des postes de travail.
- Composants qui s'installent et s'enlèvent facilement des panneaux.
- Caractéristiques simplifiées :

- Moins de pièces et de composants, ce qui facilite les processus de commande et de vérification.
- Le produit convient à un module de planification de 6".
- Canal de communications :
- Le canal de communications de la base réduit le temps d'installation et de remplacement des câbles.

Garantie :

- Garantie à vie limitée sur les matériaux et la main-d'œuvre.

PANNEAUX DIET - DIRECTIVES DE COMMANDE DES PRODUITS

Codes

Ce guide des produits fait appel à un système de numérotation basé sur des caractères alphanumériques afin de créer un numéro de produit facile à comprendre. Ce système permet ainsi d'identifier les produits bien plus facilement et de manière bien plus précise.

Exemple de panneau : **DPFRF6636 CHR**

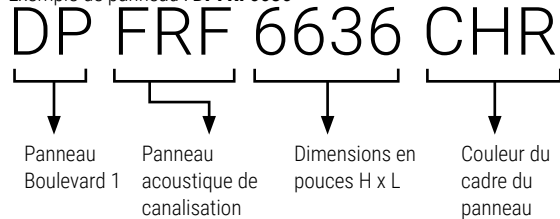

Comment utiliser le bon code

- Préciser le type et la taille du panneau Diet au moyen du code.
- Préciser le fini du panneau, par exemple CHR (gris foncé).
- Veuillez préciser les six options de tissu de panneau, au besoin.

AN50	Tissu inférieur intérieur
AN50	Tissu intermédiaire intérieur
AN50	Tissu supérieur intérieur
BE21	Tissu inférieur extérieur
BE21	Tissu intermédiaire extérieur
BE21	Tissu supérieur extérieur

DPFF • Panneau à dessous en tissu et à dessus en tissu

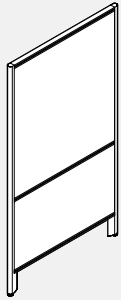

- **Le tissu au-dessus et en-dessous du rail intermédiaire procure une intimité visuelle.**
- Panneau complet avec rails supérieur, intermédiaire et inférieur.
- OPT* = Laminé ou panneau blanc.
- Les panneaux DPFF ne sont pas compatibles avec les panneaux Boulevard d'une hauteur de 42" et 54".
- Les panneaux DPFF d'une hauteur de 50" et 66" sont compatibles avec les panneaux Boulevard de hauteur standard.

PRODUIT CODE	PRIX			TAILLE/ POUCES			POIDS LB	VOLUME PI ³
	GR1	GR2	OPT*	H	L	P		
DPFF4224	388	434	485	42	24	1.3	16	1.32
DPFF4230	409	455	508	42	30	1.3	19	1.62
DPFF4236	433	517	609	42	36	1.3	23	1.94
DPFF4242	455	541	631	42	42	1.3	27	2.24
DPFF4248	480	565	656	42	48	1.3	31	2.55
DPFF4254	503	586	680	42	54	1.3	35	2.85
DPFF4260	523	609	699	42	60	1.3	39	3.16
DPFF5024	484	534	581	50	24	1.3	16	1.62
DPFF5030	510	555	608	50	30	1.3	21	2.08
DPFF5036	537	649	770	50	36	1.3	25	2.47
DPFF5042	562	673	794	50	42	1.3	30	2.85
DPFF5048	590	701	824	50	48	1.3	35	3.25
DPFF5054	614	726	850	50	54	1.3	40	3.63
DPFF5060	641	754	874	50	60	1.3	45	4.02
DPFF5424	484	534	581	54	24	1.3	18	1.62
DPFF5430	510	555	608	54	30	1.3	23	2.08
DPFF5436	537	649	770	54	36	1.3	27	2.47
DPFF5442	562	673	794	54	42	1.3	32	2.85
DPFF5448	590	701	824	54	48	1.3	37	3.25
DPFF5454	614	726	850	54	54	1.3	42	3.63
DPFF5460	641	754	874	54	60	1.3	47	4.02
DPFF6624	527	604	683	66	24	1.3	23	2.04
DPFF6630	557	633	714	66	30	1.3	29	2.52
DPFF6636	589	699	823	66	36	1.3	35	3.00
DPFF6642	619	731	852	66	42	1.3	41	3.46
DPFF6648	645	758	880	66	48	1.3	47	3.93
DPFF6654	672	785	907	66	54	1.3	53	4.40
DPFF6660	699	814	935	66	60	1.3	59	4.90

BDPFF • Panneau à dessous en tissu et à dessus en tissu agencé avec les panneaux Boulevard

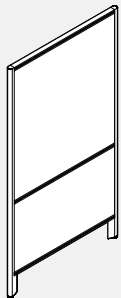

- **Le tissu au-dessus et en-dessous du rail intermédiaire procure une intimité visuelle.**
- Panneau complet avec rails supérieur, intermédiaire et inférieur.
- OPT* = Laminé ou panneau blanc.
- Les panneaux sont compatibles avec les hauteurs des panneaux Boulevard.

PRODUIT CODE	PRIX			TAILLE/ POUCES			POIDS LB	VOLUME PI ³
	GR1	GR2	OPT*	H	L	P		
BDPFF4224	388	434	485	42	24	1.3	16	1.32
BDPFF4230	409	455	508	42	30	1.3	19	1.62
BDPFF4236	433	517	609	42	36	1.3	23	1.94
BDPFF4242	455	541	631	42	42	1.3	27	2.24
BDPFF4248	480	565	656	42	48	1.3	31	2.55
BDPFF4254	503	586	680	42	54	1.3	35	2.85
BDPFF4260	523	609	699	42	60	1.3	39	3.16
BDPFF5424	484	534	581	54	24	1.3	18	1.62
BDPFF5430	510	555	608	54	30	1.3	23	2.08
BDPFF5436	537	649	770	54	36	1.3	27	2.47
BDPFF5442	562	673	794	54	42	1.3	32	2.85
BDPFF5448	590	701	824	54	48	1.3	37	3.25
BDPFF5454	614	726	850	54	54	1.3	42	3.63
BDPFF5460	641	754	874	54	60	1.3	47	4.02

DPOF • Panneau à dessous ouvert et à dessus en tissu

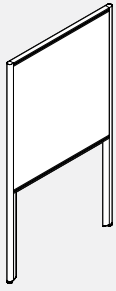

- Le tissu au-dessus du rail intermédiaire assure l'intimité visuelle.
- Panneau avec rail supérieur et intermédiaire seulement.
- Le dessous ouvert réduit les coûts et améliore la circulation d'air à l'intérieur du bureau.
- OPT* = Laminé ou panneau blanc.
- Les panneaux DPOF ne sont pas compatibles avec les panneaux Boulevard d'une hauteur de 42" et 54".
- Les panneaux DPOF d'une hauteur de 50" et 66" compatibles avec les panneaux.

PRODUIT CODE	PRIX			TAILLE/ POUCES			POIDS LB	VOLUME PI³
	GR1	GR2	OPT*	H	L	P		
DPOF4224	253	268	283	42	24	1.3	9	1.32
DPOF4230	271	284	301	42	30	1.3	12	1.62
DPOF4236	313	342	372	42	36	1.3	15	1.94
DPOF4242	328	354	385	42	42	1.3	17	2.24
DPOF4248	343	372	404	42	48	1.3	19	2.55
DPOF4254	361	388	418	42	54	1.3	22	2.85
DPOF4260	373	404	433	42	60	1.3	24	3.16
DPOF5024	319	349	378	50	24	1.3	10	1.62
DPOF5030	340	369	398	50	30	1.3	13	2.08
DPOF5036	406	462	522	50	36	1.3	16	2.47
DPOF5042	425	483	543	50	42	1.3	19	2.85
DPOF5048	446	503	563	50	48	1.3	21	3.25
DPOF5054	464	521	581	50	54	1.3	25	3.63
DPOF5060	484	542	603	50	60	1.3	28	4.02
DPOF5424	319	349	378	54	24	1.3	12	1.62
DPOF5430	340	369	398	54	30	1.3	15	2.08
DPOF5436	406	462	522	54	36	1.3	18	2.47
DPOF5442	425	483	543	54	42	1.3	21	2.85
DPOF5448	446	503	563	54	48	1.3	24	3.25
DPOF5454	464	521	581	54	54	1.3	27	3.63
DPOF5460	484	542	603	54	60	1.3	30	4.02
DPOF6624	389	448	508	66	24	1.3	17	2.04
DPOF6630	412	472	534	66	30	1.3	21	2.52
DPOF6636	485	543	604	66	36	1.3	25	3.00
DPOF6642	536	591	653	66	42	1.3	29	3.46
DPOF6648	561	615	678	66	48	1.3	33	3.93
DPOF6654	582	641	699	66	54	1.3	37	4.40
DPOF6660	607	661	723	66	60	1.3	41	4.90

BDPOF • Panneau à dessous ouvert et à dessus en tissu agencé avec les panneaux

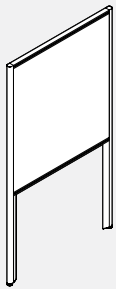

- Le tissu au-dessus du rail intermédiaire assure l'intimité visuelle.
- Panneau avec rail supérieur et intermédiaire seulement.
- Le dessous ouvert réduit les coûts et améliore la circulation d'air à l'intérieur du bureau.
- OPT* = Laminé ou panneau blanc.
- Les panneaux sont compatibles avec les hauteurs des panneaux Boulevard.

PRODUIT CODE	PRIX			TAILLE/ POUCES			POIDS LB	VOLUME PI³
	GR1	GR2	OPT*	H	L	P		
BDPOF4224	253	268	283	42	24	1.3	9	1.32
BDPOF4230	271	284	301	42	30	1.3	12	1.62
BDPOF4236	313	342	372	42	36	1.3	15	1.94
BDPOF4242	328	354	385	42	42	1.3	17	2.24
BDPOF4248	343	372	404	42	48	1.3	19	2.55
BDPOF4254	361	388	418	42	54	1.3	22	2.85
BDPOF4260	373	404	433	42	60	1.3	24	3.16
BDPOF5424	319	349	378	54	24	1.3	12	1.62
BDPOF5430	340	369	398	54	30	1.3	15	2.08
BDPOF5436	406	462	522	54	36	1.3	18	2.47
BDPOF5442	425	483	543	54	42	1.3	21	2.85
BDPOF5448	446	503	563	54	48	1.3	24	3.25
BDPOF5454	464	521	581	54	54	1.3	27	3.63
BDPOF5460	484	542	603	54	60	1.3	30	4.02

DPFRF • Panneau à dessous, centre et dessus en tissu

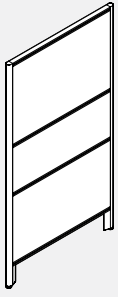

- Le tissu au-dessus, en dessous et entre les rails intermédiaires procure une intimité visuelle.
- Panneau complet avec rail additionnel à la hauteur de 42".
- Le rail intermédiaire accepte les accessoires de Global Contract, le support de bras d'écran et les tablettes hors module.
- OPT* = Laminé ou panneau blanc.

PRODUIT CODE	PRIX			TAILLE/ POUCES			POIDS LB	VOLUME PI³
	GR1	GR2	OPT*	H	L	P		
DPFRF5024	509	553	607	50	24	1.3	16	1.62
DPFRF5030	537	569	604	50	30	1.3	21	2.08
DPFRF5036	563	621	681	50	36	1.3	25	2.47
DPFRF5042	591	658	731	50	42	1.3	30	2.85
DPFRF5048	621	705	796	50	48	1.3	35	3.25
DPFRF5054	645	727	823	50	54	1.3	40	3.63
DPFRF5060	672	774	879	50	60	1.3	45	4.02
DPFRF5424	509	553	607	54	24	1.3	18	1.62
DPFRF5430	537	569	604	54	30	1.3	23	2.08
DPFRF5436	563	621	681	54	36	1.3	27	2.47
DPFRF5442	591	658	731	54	42	1.3	32	2.85
DPFRF5448	621	705	796	54	48	1.3	37	3.25
DPFRF5454	645	727	823	54	54	1.3	42	3.63
DPFRF5460	672	757	850	54	60	1.3	47	4.02
DPFRF6624	553	607	659	66	24	1.3	23	2.04
DPFRF6630	586	638	692	66	30	1.3	29	2.52
DPFRF6636	619	701	794	66	36	1.3	35	3.00
DPFRF6642	652	747	850	66	42	1.3	41	3.46
DPFRF6648	678	775	877	66	48	1.3	47	3.93
DPFRF6654	707	809	917	66	54	1.3	53	4.40
DPFRF6660	736	879	1028	66	60	1.3	59	4.90

DPORF • Panneau à dessous ouvert, centre et dessus en tissu

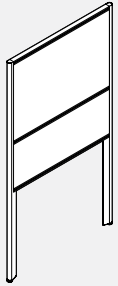

- Le tissu au-dessus du rail intermédiaire assure l'intimité visuelle.
- Panneau inférieur ouvert avec rail d'une hauteur de 42".
- Le rail intermédiaire supérieur accepte les accessoires de Global Contract, le bras d'écran, le support et les tablettes hors module.
- Le dessous ouvert réduit les coûts et améliore la circulation de l'air à l'intérieur du bureau.
- OPT* = Laminé ou panneau blanc.

PRODUIT CODE	PRIX			TAILLE/ POUCES			POIDS LB	VOLUME PI³
	GR1	GR2	OPT*	H	L	P		
DPORF5024	336	369	404	50	24	1.3	10	1.62
DPORF5030	354	389	422	50	30	1.3	13	2.08
DPORF5036	425	459	495	50	36	1.3	16	2.47
DPORF5042	446	488	540	50	42	1.3	19	2.85
DPORF5048	469	513	562	50	48	1.3	21	3.25
DPORF5054	486	535	580	50	54	1.3	25	3.63
DPORF5060	509	561	613	50	60	1.3	28	4.02
DPORF5424	336	369	404	54	24	1.3	12	1.62
DPORF5430	354	389	422	54	30	1.3	15	2.08
DPORF5436	425	459	495	54	36	1.3	18	2.47
DPORF5442	446	488	540	54	42	1.3	21	2.85
DPORF5448	469	513	562	54	48	1.3	24	3.25
DPORF5454	486	540	592	54	54	1.3	27	3.63
DPORF5460	509	561	613	54	60	1.3	30	4.02
DPORF6624	409	454	503	66	24	1.3	17	2.04
DPORF6630	434	480	527	66	30	1.3	21	2.52
DPORF6636	512	584	661	66	36	1.3	25	3.00
DPORF6642	562	641	724	66	42	1.3	29	3.46
DPORF6648	589	660	741	66	48	1.3	33	3.93
DPORF6654	612	692	778	66	54	1.3	37	4.40
DPORF6660	636	712	788	66	60	1.3	41	4.90

DPFFG • Panneau à dessous, centre en tissu et dessus vitré

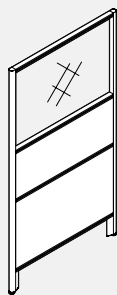

- **Le tissu en dessous et entre les rails intermédiaires procure une intimité visuelle.**

- Panneau complet avec rail additionnel à la hauteur de 42".
- Le rail intermédiaire supérieur accepte les accessoires de Global Contract, le support de bras d'écran et les tablettes hors module.
- Un cadre d'aluminium extrudé entoure le vitrage acrylique sur la partie supérieure.
- Extrusion de PVC offerte en gris foncé seulement.
- Pour un verre trempé, ajouter les lettres « TG » à la fin du code du produit et ajouter 20 % au prix, peu importe la qualité du tissu.
- OPT* = Laminé ou panneau blanc.

PRODUIT CODE	PRIX			TAILLE/ POUCES			POIDS LB	VOLUME PI³
	GR1	GR2	OPT*	H	L	P		
DPFFG5024	513	546	580	50	24	1.3	12	1.62
DPFFG5030	562	593	629	50	30	1.3	15	2.08
DPFFG5036	610	682	757	50	36	1.3	18	2.47
DPFFG5042	659	731	806	50	42	1.3	21	2.85
DPFFG5048	709	779	853	50	48	1.3	24	3.25
DPFFG5054	759	830	907	50	54	1.3	27	3.63
DPFFG5060	824	892	963	50	60	1.3	30	4.02
DPFFG5424	513	546	580	54	24	1.3	17	1.62
DPFFG5430	562	593	629	54	30	1.3	21	2.08
DPFFG5436	610	682	757	54	36	1.3	25	2.47
DPFFG5442	659	731	806	54	42	1.3	29	2.85
DPFFG5448	709	779	853	54	48	1.3	33	3.25
DPFFG5454	759	830	907	54	54	1.3	37	3.63
DPFFG5460	824	894	970	54	60	1.3	41	4.02
DPFFG6624	608	665	724	66	24	1.3	20	2.04
DPFFG6630	673	731	791	66	30	1.3	25	2.52
DPFFG6636	741	814	893	66	36	1.3	30	3.00
DPFFG6642	809	883	960	66	42	1.3	35	3.46
DPFFG6648	877	951	1028	66	48	1.3	40	3.93
DPFFG6654	942	1017	1094	66	54	1.3	45	4.40
DPFFG6660	1024	1108	1200	66	60	1.3	50	4.90

DPOFG • Panneau à dessous, centre ouvert et dessus vitré

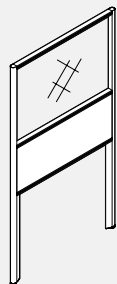

- **Tissu entre les rails intermédiaires.**

- Panneau inférieur ouvert avec rail additionnel à la hauteur de 42".
- Le rail intermédiaire accepte les accessoires de Global Contract, le support de bras d'écran et les tablettes hors module.
- Un cadre d'aluminium extrudé entoure le vitrage acrylique sur la partie supérieure.
- Extrusion de PVC offerte en gris foncé seulement.
- Pour le verre trempé, inscrire les lettres « TG » à la fin du code de produit et ajouter 20 % au prix, peu importe le type de tissu.
- OPT* = Laminé ou panneau blanc.

PRODUIT CODE	PRIX			TAILLE/ POUCES			POIDS LB	VOLUME PI³
	GR1	GR2	OPT*	H	L	P		
DPOFG5024	405	418	433	50	24	1.3	14	1.62
DPOFG5030	442	455	472	50	30	1.3	17	2.08
DPOFG5036	478	490	508	50	36	1.3	20	2.47
DPOFG5042	517	534	546	50	42	1.3	24	2.85
DPOFG5048	553	569	582	50	48	1.3	27	3.25
DPOFG5054	592	622	653	50	54	1.3	30	3.63
DPOFG5060	636	665	694	50	60	1.3	34	4.02
DPOFG5424	405	418	433	54	24	1.3	14	1.62
DPOFG5430	442	455	472	54	30	1.3	17	2.08
DPOFG5436	478	490	508	54	36	1.3	20	2.47
DPOFG5442	517	534	546	54	42	1.3	24	2.85
DPOFG5448	553	569	582	54	48	1.3	27	3.25
DPOFG5454	592	622	653	54	54	1.3	30	3.63
DPOFG5460	636	665	694	54	60	1.3	34	4.02
DPOFG6624	505	517	535	66	24	1.3	17	2.04
DPOFG6630	561	574	589	66	30	1.3	21	2.52
DPOFG6636	619	647	678	66	36	1.3	25	3.00
DPOFG6642	659	689	720	66	42	1.3	29	3.46
DPOFG6648	718	747	778	66	48	1.3	33	3.93
DPOFG6654	773	800	829	66	54	1.3	37	4.40
DPOFG6660	833	863	893	66	60	1.3	41	4.90

DPFG • Panneau à dessous en tissu et à dessus vitré

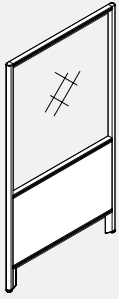

• Tissu entre les rails intermédiaires.

- Panneau inférieur ouvert avec rail additionnel à la hauteur de 42".
- Le rail intermédiaire accepte les accessoires de Global Contract, le support de bras d'écran et les tablettes hors module.
- Le dessous ouvert réduit les coûts et améliore la circulation d'air à l'intérieur du bureau.
- Un cadre d'aluminium extrudé entoure le vitrage acrylique sur la partie supérieure.
- Extrusion de PVC offerte en gris foncé seulement.
- Pour le verre trempé, inscrire les lettres « TG » à la fin du code de produit et ajouter 20 % au prix, peu importe le type de tissu.
- OPT* = Laminé ou panneau blanc.

PRODUIT CODE	PRIX			TAILLE/ POUCES			POIDS LB	VOLUME PI ³
	GR1	GR2	OPT*	H	L	P		
DPFG4224	555	575	595	42	24	1.3	11	1.32
DPFG4230	603	621	641	42	30	1.3	14	1.62
DPFG4236	655	672	693	42	36	1.3	16	1.94
DPFG4242	697	755	816	42	42	1.3	18	2.24
DPFG4248	746	802	863	42	48	1.3	21	2.55
DPFG4254	796	853	915	42	54	1.3	23	2.85
DPFG4260	842	897	959	42	60	1.3	26	3.16
DPFG5024	671	689	712	50	24	1.3	12	1.62
DPFG5030	724	745	763	50	30	1.3	15	2.08
DPFG5036	774	790	812	50	36	1.3	18	2.47
DPFG5042	826	884	943	50	42	1.3	21	2.85
DPFG5048	874	931	994	50	48	1.3	24	3.25
DPFG5054	926	984	1043	50	54	1.3	27	3.63
DPFG5060	976	1034	1094	50	60	1.3	29	4.02
DPFG5424	671	689	712	54	24	1.3	13	1.62
DPFG5430	724	745	763	54	30	1.3	16	2.08
DPFG5436	774	790	812	54	36	1.3	20	2.47
DPFG5442	826	884	943	54	42	1.3	23	2.85
DPFG5448	874	931	994	54	48	1.3	26	3.25
DPFG5454	926	984	1043	54	54	1.3	29	3.63
DPFG5460	976	1034	1094	54	60	1.3	32	4.02
DPFG6624	727	748	770	66	24	1.3	17	2.04
DPFG6630	784	802	824	66	30	1.3	21	2.52
DPFG6636	837	894	955	66	36	1.3	24	3.00
DPFG6642	892	949	1007	66	42	1.3	28	3.46
DPFG6648	943	1000	1062	66	48	1.3	32	3.93
DPFG6654	999	1057	1118	66	54	1.3	36	4.40
DPFG6660	1056	1113	1173	66	60	1.3	40	4.90

DPFS • Panneau à dessous en tissu et à dessus lamellé

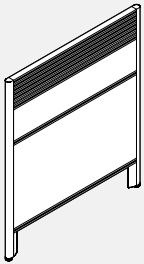

- Un rail plat de 6" intégré procure une utilisation flexible.
- Le rail plat intégré du panneau accepte les accessoires de Global Contract, le support de bras d'écran, les tablettes hors module, la ferrure de lampe de travail et la barre d'alimentation.
- OPT* = Laminé ou panneau blanc.

PRODUIT CODE	PRIX			TAILLE/ POUCES			POIDS LB	VOLUME PI ³
	GR1	GR2	OPT*	H	L	P		
DPFS4224	397	421	450	42	24	1.3	19	1.32
DPFS4230	484	510	539	42	30	1.3	23	1.62
DPFS4236	540	609	686	42	36	1.3	28	1.94
DPFS4242	589	658	734	42	42	1.3	33	2.24
DPFS4248	634	707	781	42	48	1.3	37	2.55
DPFS4254	687	757	831	42	54	1.3	42	2.85
DPFS4260	733	804	880	42	60	1.3	47	3.16

DPFSF • Panneau à dessous, centre lamellé et dessus en tissu



- Un rail plat de 6" intégré entre les rails intermédiaires assure la flexibilité d'utilisation. Le tissu sur la partie supérieure assure l'intimité sur le plan visuel.
- Le rail plat intégré du panneau accepte les accessoires de Global Contract, le support de bras d'écran, les tablettes hors module, la ferrure de lampe de travail et la barre d'alimentation.
- OPT* = Laminé ou panneau blanc.

PRODUIT CODE	PRIX			TAILLE/ POUCES			POIDS LB	VOLUME PI ³
	GR1	GR2	OPT*	H	L	P		
DPFSF5024	551	578	605	50	24	1.3	21	1.62
DPFSF5030	610	636	661	50	30	1.3	28	2.08
DPFSF5036	671	744	817	50	36	1.3	34	2.47
DPFSF5042	727	801	877	50	42	1.3	40	2.85
DPFSF5048	790	862	936	50	48	1.3	46	3.25
DPFSF5054	845	916	992	50	54	1.3	52	3.63
DPFSF5060	903	973	1051	50	60	1.3	58	4.02
DPFSF5424	551	578	605	54	24	1.3	23	1.62
DPFSF5430	610	636	661	54	30	1.3	30	2.08
DPFSF5436	671	744	817	54	36	1.3	36	2.47
DPFSF5442	727	801	877	54	42	1.3	42	2.85
DPFSF5448	790	862	936	54	48	1.3	48	3.25
DPFSF5454	845	916	992	54	54	1.3	54	3.63
DPFSF5460	903	973	1051	54	60	1.3	60	4.02
DPFSF6624	633	681	731	66	24	1.3	28	2.04
DPFSF6630	695	745	794	66	30	1.3	35	2.52
DPFSF6636	763	879	998	66	36	1.3	42	3.00
DPFSF6642	826	938	1061	66	42	1.3	49	3.46
DPFSF6648	888	1000	1122	66	48	1.3	56	3.93
DPFSF6654	951	1063	1182	66	54	1.3	63	4.40
DPFSF6660	1011	1123	1243	66	60	1.3	70	4.90

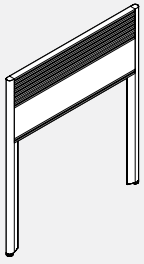
DPOSF • Panneau à dessous ouvert et à centre lamellé

- Un rail plat de 6" intégré entre les rails intermédiaires assure la flexibilité d'utilisation.
- Le rail plat intégré du panneau accepte les accessoires de Global Contract, le support de bras d'écran, les tablettes hors module, la ferrure de lampe de travail et la barre d'alimentation.
- OPT* = Laminé ou panneau blanc.

PRODUIT CODE	PRIX			TAILLE/ POUCES			POIDS LB	VOLUME PI³
	GR1	GR2	OPT*	H	L	P		
DPOSF4224	355	366	371	42	24	1.3	12	1.32
DPOSF4230	398	406	411	42	30	1.3	17	1.62
DPOSF4236	441	454	471	42	36	1.3	24	1.94
DPOSF4242	480	491	509	42	42	1.3	28	2.24
DPOSF4248	522	539	551	42	48	1.3	36	2.55
DPOSF4254	563	577	591	42	54	1.3	40	2.85
DPOSF4260	603	614	630	42	60	1.3	44	3.16

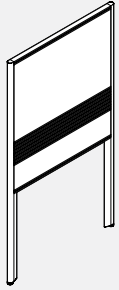
DPOSF • Panneau à dessous ouvert, centre lamellé et dessus en tissu

- Un rail plat de 6" intégré entre les rails intermédiaires assure la flexibilité d'utilisation. Le tissu au-dessus du rail intermédiaire assure l'intimité.
- Le rail plat intégré du panneau accepte les accessoires de Global Contract, le support de bras d'écran, les tablettes hors module, la ferrure de lampe de travail et la barre d'alimentation.
- Le dessous ouvert réduit les coûts et améliore la circulation d'air à l'intérieur du bureau.
- OPT* = Laminé ou panneau blanc.

PRODUIT CODE	PRIX			TAILLE/ POUCES			POIDS LB	VOLUME PI³
	GR1	GR2	OPT*	H	L	P		
DPOSF5024	475	494	517	50	24	1.3	13	1.62
DPOSF5030	523	546	569	50	30	1.3	14	2.08
DPOSF5036	574	614	659	50	36	1.3	21	2.47
DPOSF5042	625	666	713	50	42	1.3	25	2.85
DPOSF5048	672	715	759	50	48	1.3	29	3.25
DPOSF5054	724	766	813	50	54	1.3	31	3.63
DPOSF5060	774	814	860	50	60	1.3	35	4.02
DPOSF5424	475	494	517	54	24	1.3	15	1.62
DPOSF5430	523	546	569	54	30	1.3	19	2.08
DPOSF5436	574	614	659	54	36	1.3	23	2.47
DPOSF5442	625	666	713	54	42	1.3	27	2.85
DPOSF5448	672	715	759	54	48	1.3	31	3.25
DPOSF5454	724	766	813	54	54	1.3	34	3.63
DPOSF5460	774	814	860	54	60	1.3	38	4.02
DPOSF6624	557	592	630	66	24	1.3	18	2.04
DPOSF6630	612	647	686	66	30	1.3	23	2.52
DPOSF6636	665	736	812	66	36	1.3	28	3.00
DPOSF6642	721	791	867	66	42	1.3	33	3.46
DPOSF6648	775	857	951	66	48	1.3	38	3.93
DPOSF6654	829	915	1004	66	54	1.3	43	4.40
DPOSF6660	883	966	1060	66	60	1.3	47	4.90

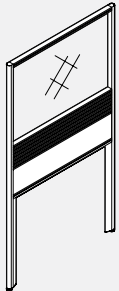
DPOSG • Panneau à dessous ouvert, centre lamellé et dessus vitré

- Un rail plat de 6" intégré entre les rails intermédiaires assure la flexibilité d'utilisation.
- Le rail plat intégré du panneau accepte les accessoires de Global Contract, le support de bras d'écran, les tablettes hors module, le support de lampe de travail et la barre d'alimentation
- Le dessous ouvert réduit les coûts et améliore la circulation de l'air à l'intérieur du bureau
- Un cadre d'aluminium extrudé entoure le vitrage acrylique sur la partie supérieure.
- Extrusion de PVC offerte en gris foncé seulement.
- Pour un verre trempé, ajouter les lettres « TG » à la fin du code du produit et ajouter 20 % au prix, peu importe la qualité du tissu.
- OPT* = Laminé ou panneau blanc.

PRODUIT CODE	PRIX			TAILLE/ POUCES			POIDS LB	VOLUME PI³
	GR1	GR2	OPT*	H	L	P		
DPOSG5024	705	713	718	50	24	1.3	12	1.62
DPOSG5030	759	766	775	50	30	1.3	15	2.08
DPOSG5036	812	825	840	50	36	1.3	18	2.47
DPOSG5042	867	882	895	50	42	1.3	22	2.85
DPOSG5048	918	931	948	50	48	1.3	25	3.25
DPOSG5054	972	986	1000	50	54	1.3	28	3.63
DPOSG5060	1024	1037	1053	50	60	1.3	32	4.02
DPOSG5424	705	713	718	54	24	1.3	14	1.62
DPOSG5430	759	766	775	54	30	1.3	17	2.08
DPOSG5436	812	825	840	54	36	1.3	20	2.47
DPOSG5442	867	882	895	54	42	1.3	24	2.85
DPOSG5448	918	931	948	54	48	1.3	27	3.25
DPOSG5454	972	986	1000	54	54	1.3	30	3.63
DPOSG5460	1024	1037	1053	54	60	1.3	34	4.02
DPOSG6624	765	775	780	66	24	1.3	17	2.04
DPOSG6630	824	830	837	66	30	1.3	21	2.52
DPOSG6636	880	893	908	66	36	1.3	25	3.00
DPOSG6642	936	951	964	66	42	1.3	29	3.46
DPOSG6648	992	1003	1021	66	48	1.3	33	3.93
DPOSG6654	1051	1063	1079	66	54	1.3	37	4.40
DPOSG6660	1108	1122	1137	66	60	1.3	41	4.90

DPFSG • Panneau à dessous en tissu, centre lamellé et dessus vitré



- Un rail plat de 6" intégré procure une utilisation flexible.
- Le rail plat intégré du panneau accepte les accessoires de Global Contract. Support de bras d'écran, tablettes hors module, support de lampe de travail et barre d'alimentation.
- Un cadre d'aluminium extrudé entoure le vitrage acrylique sur la partie supérieure.
- Extrusion de PVC offerte en gris foncé seulement.
- Pour un verre trempé, ajouter les lettres « TG » à la fin du code du produit et ajouter 20 % au prix, peu importe la qualité du tissu.
- OPT* = Laminé ou panneau blanc.

PRODUIT CODE	PRIX			TAILLE/ POUCES			POIDS		VOLUME
	GR1	GR2	OPT*	H	L	P	LB	PI³	
DPFSG5024	774	797	825	50	24	1.3	15	1.62	
DPFSG5030	831	857	885	50	30	1.3	19	2.08	
DPFSG5036	892	962	1037	50	36	1.3	23	2.47	
DPFSG5042	951	1022	1095	50	42	1.3	27	2.85	
DPFSG5048	1004	1078	1153	50	48	1.3	31	3.25	
DPFSG5054	1063	1134	1209	50	54	1.3	35	3.63	
DPFSG5060	1122	1194	1267	50	60	1.3	39	4.02	
DPFSG5424	774	797	825	54	24	1.3	17	1.62	
DPFSG5430	831	857	885	54	30	1.3	21	2.08	
DPFSG5436	892	962	1037	54	36	1.3	25	2.47	
DPFSG5442	951	1022	1095	54	42	1.3	29	2.85	
DPFSG5448	1004	1078	1153	54	48	1.3	33	3.25	
DPFSG5454	1063	1134	1209	54	54	1.3	37	3.63	
DPFSG5460	1122	1194	1267	54	60	1.3	41	4.02	
DPFSG6624	840	865	893	66	24	1.3	20	2.04	
DPFSG6630	903	929	956	66	30	1.3	25	2.52	
DPFSG6636	962	1033	1108	66	36	1.3	30	3.00	
DPFSG6642	1024	1094	1170	66	42	1.3	35	3.46	
DPFSG6648	1088	1157	1234	66	48	1.3	40	3.93	
DPFSG6654	1147	1218	1294	66	54	1.3	45	4.40	
DPFSG6660	1212	1286	1360	66	60	1.3	50	4.90	

DPOPF • Panneau de recouvrement Diet

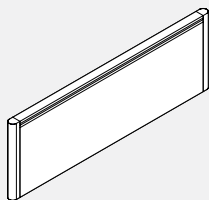

- Les panneaux de recouvrement se fixent aux panneaux Diet réguliers pour améliorer l'intimité sur le plan visuel.
- Le panneau de recouvrement est retenu aux panneaux Diet réguliers au moyen de quatre ferrures et de vis de pression.
- Permet d'installer les accessoires seulement.
- Ne peut s'utiliser avec un système d'entreposage surélevé.
- OPT* = Laminé ou panneau blanc.

PRODUIT CODE	PRIX			TAILLE/ POUCES			POIDS		VOLUME
	GR1	GR2	OPT*	H	L	P	LB	PI³	
DPOPF1224	210	224	238	12	24	1.3	5	0.30	
DPOPF1230	239	252	268	12	30	1.3	7	0.60	
DPOPF1236	270	299	329	12	36	1.3	8	0.75	
DPOPF1242	293	320	351	12	42	1.3	9	0.88	
DPOPF1248	324	352	383	12	48	1.3	11	1.00	
DPOPF1254	354	384	415	12	54	1.3	12	1.13	
DPOPF1260	377	406	435	12	60	1.3	13	1.25	
DPOPF2424	291	319	350	24	24	1.3	10	1.00	
DPOPF2430	317	344	375	24	30	1.3	14	1.25	
DPOPF2436	339	380	425	24	36	1.3	16	1.45	
DPOPF2442	361	401	448	24	42	1.3	18	1.75	
DPOPF2448	383	425	472	24	48	1.3	22	2.00	
DPOPF2454	406	449	491	24	54	1.3	24	2.25	
DPOPF2460	431	473	517	24	60	1.3	26	2.50	

DTMPP • Panneaux Diet montés sur table

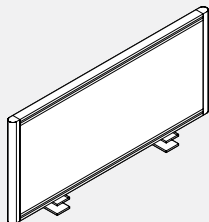

- Assure l'intimité et la flexibilité à l'extrémité des surfaces de travail.
- Panneaux latéraux pour les côtés des tables Viceversa® ou les côtés des surfaces de travail disponibles, largeurs de 24" et 36" (largeur nominale).
- Panneaux arrière pour les côtés des tables Viceversa® disponibles, largeurs de 48", 54" et 60".
- Se fixe au moyen d'une bride comparable aux autres accessoires de fixation.
- Non empilable, ne pas placer sous charge, aucun système de suspension et ne peut s'utiliser avec les plans de travail.
- Ne pas utiliser avec les produits Licence en raison des pignons et des panneaux de fond encastrés.
- OPT* = Laminé ou panneau blanc.

PRODUIT CODE	PRIX			TAILLE/ POUCES			POIDS		VOLUME
	GR1	GR2	OPT*	H	L	P	LB	PI³	
PANNEAUX LATÉRAUX									
DTMPP24	231	241	260	16.5	21	1.3	7	0.75	
DTMPP30	247	262	276	16.5	27	1.3	8	0.94	
DTMPP36	265	295	324	16.5	33	1.3	10	1.13	
PANNEAUX ARRIÈRE									
DTMPP48	293	320	351	16.5	48	1.3	15	1.53	
DTMPP54	320	350	380	16.5	54	1.3	17	1.72	
DTMPP60	350	378	409	16.5	60	1.3	18	1.91	

DPCBM • Gestionnaire de câbles de panneau

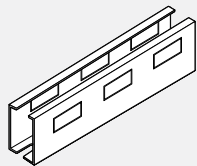

- **Permet de gérer les fils des panneaux Diet.**
- Le profilé en U de diamètre extrudé double permet d'aménager les câbles sous les panneaux.
- S'enclenche dans le rail inférieur et dans le rail intermédiaire sur les panneaux de dessous ouverts.
- Une alvéole défonçable partielle pour câble de données (2,67" de largeur sur 1,36" de hauteur) prévue de chaque côté du couvercle de canalisation peut accueillir les plaques de raccordement provenant de différents endroits.
- Le gestionnaire de câbles de panneau est offert en gris foncé seulement.

PRODUIT CODE	PRIX	TAILLE/ POUCES			POIDS VOLUME	
		H	L	P	LB	PI ³
DPCBM24	16	4	18	1.3	1.3	0.07
DPCBM30	24	4	24	1.3	1.4	0.08
DPCBM36	26	4	30	1.3	1.5	0.10
DPCBM42	29	4	36	1.3	1.6	0.13
DPCBM48	31	4	42	1.3	1.7	0.15
DPCBM54	35	4	48	1.3	1.8	0.16
DPCBM60	37	4	54	1.3	1.9	0.19

DPOFM • Connecteur de panneau hors module

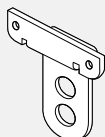

- **Relie deux panneaux Diet perpendiculaires à partir du module.**
- Les ferrures supérieures et inférieures se boulonnent aux panneaux verticaux Diet et pénètrent dans les rails supérieurs et inférieurs du panneau perpendiculaire adjacent de hauteur identique ou inférieure.
- Il est également possible d'utiliser les connecteurs pour relier un panneau au centre d'un DPFRR, DPORF, DPFFG, DPFGS ou d'un DPFSF perpendiculaire, soit au rail intermédiaire secondaire d'une hauteur de 42".
- Les ferrures supérieure et inférieure s'installent à la place des connecteurs articulés standard.
- Toutes les attaches sont comprises.

PRODUIT CODE	PRIX	TAILLE/ POUCES			POIDS VOLUME	
		H	L	P	LB	PI ³
DPOFM	60	4	3	2	1	0.08

DPPWA • Adaptateur mural

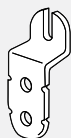

- **Relie les panneaux Diet aux murs.**
- Boulonner au panneau Diet vertical à la place des connecteurs articulés standard.
- Les rainures de clavette dans l'adaptateur Diet glissent sur les attaches déjà installées dans le mur.
- Toutes les attaches sont comprises. Cependant, la quincaillerie de montage permettant de fixer l'adaptateur au mur n'est pas comprise, puisqu'elle dépend du type de matériau.

PRODUIT CODE	PRIX	TAILLE/ POUCES			POIDS VOLUME	
		H	L	P	LB	PI ³
DPPWA	43	40	2.5		1	0.08

DPCSTR • Roulettes

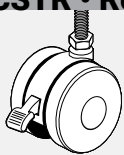

- **Modifier un panneau Diet autonome pour en faire un panneau mobile.**
- Doivent être utilisées sur deux panneaux ou plus.
- Commander 1 roulette de plus que le nombre de panneaux. (Utiliser 1 seule roulette au point de raccordement des panneaux.) Par exemple, 3 panneaux, 4 roulettes ou 2 panneaux, 3 roulettes.
- Les roulettes augmentent la hauteur des panneaux Diet de 1,1".

PRODUIT CODE	PRIX	TAILLE/ POUCES			POIDS VOLUME	
		H	L	P	LB	PI ³
DPCSTR	12	1.5	1.5	1.5	.25	1.02

DPLTSBKIT • Kit coulissant télescopique

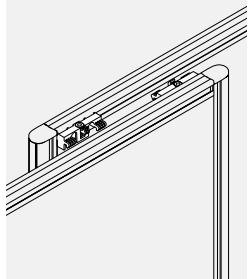

- **Le kit coulissant télescopique Diet relie de manière flexible deux panneaux diététiques parallèles standard et forme une partition réglable en longueur.**
- Le kit se compose de deux ensembles de boîtes coulissantes supérieur et inférieur et de tout le matériel de connexion nécessaire.
- Fabriqué en résine noire moulée par injection.
- Les panneaux doivent être de la même hauteur et équipés d'extrusions diététiques standard haut et bas.
- Le kit peut être installé à droite ou à gauche sur site, déterminant le sens d'imbrication / glissement.
- Le kit décale le panneau parallèle et l'écart résultant est de 12,5 mm (1/2")
- Jusqu'à trois panneaux Diet standard peuvent être connectés pour former la cloison réglable en longueur.
- Le kit n'est pas destiné à être utilisé à la place d'une porte coulissante.
- Le kit ne peut pas être utilisé avec les sur-panneaux Diet ou les cloisons raccordable Diet.

PRODUIT CODE	PRICE	SIZE/ INCHES			WEIGHT VOL	
		H	W	D	LBS	FT ³
DPLTSBKIT	78	0.75	3	0.5	0.04	0.15

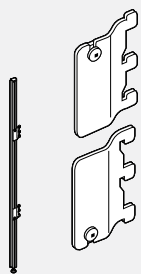
DBSCB • Connecteur de fente Diet-Boulevard

• Relie un panneau Diet à un panneau Boulevard au moyen de fentes, éliminant ainsi le besoin du montant Boulevard et réduisant la longueur totale et le coût d'un ensemble de panneaux.

- Le connecteur peut s'installer sur la gauche ou sur la droite.
- Vendu par paires (ferrures supérieure et inférieure)
- On recommande de commander les surfaces de travail en fonction de l'utilisation en sachant que ce connecteur sera aligné sur la gauche ou sur la droite à l'extrémité du panneau Boulevard.
- Des dessins et un croquis doivent être fournis pour les installations spéciales.

PRODUIT CODE	PRIX	TAILLE/ POUCES			POIDS		VOLUME
		H	L	P	LB	PI³	
DBSCB02	58	3	0.5	00.0	1	0.05	

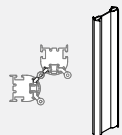
DAPPF • Bouche-trou Diet

• Comble le jeu entre les panneaux.

- Doit être utilisé sur deux panneaux ou plus.
- Commander 1 pièce DAPPF36 pour un panneau de 42" et 1 pièce DAPPF36 et 1 pièce DAPPF12 pour un panneau d'une hauteur de 54", ou 1 pièce DAPPF36 et 2 pièces DAPPF12 pour un panneau d'une hauteur de 66".

PRODUIT CODE	PRIX	TAILLE/ POUCES			POIDS		VOLUME
		H	L	P	LB	PI³	
DAPPF12	10	11.5	00.0	00.0	000	000	
DAPPF36	23	36.33	00.0	00.0	000	000	

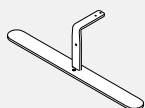
DHFFA • Pied plat simple

• Utilisé pour créer un panneau autoportant.

- Les pieds sont plat sur le sol sans patins réglables.
- Aucune capacité de charge sur le panneau autoportant.
- À utiliser uniquement avec des panneaux avec fond en tissu.
- Peut être utilisé sur des panneaux Diet existants sur place.
- Ne pas utiliser avec les cloisons raccordables Diet.
- Spécifiez les finitions de peinture du cadre de panneau standard.

PRODUIT CODE	PRIX	TAILLE/ POUCES			POIDS		VOLUME
		H	L	P	LB	PI³	
DHFFA	100	6	20	2	3.48	0.15	

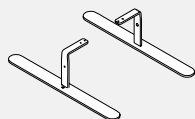
DHFFA02 • Trousse pied plat

• Utilisé pour créer un panneau autoportant.

- Les pieds sont plat sur le sol sans patins réglables.
- Aucune capacité de charge sur le panneau autoportant.
- Ne peut pas être utilisé avec des panneaux ouverts à inférieurs ou des cloisons raccordables. Peut être utilisé sur des panneaux Diet existants sur place.
- Spécifiez les finitions de peinture du cadre de panneau standard.

PRODUIT CODE	PRIX	TAILLE/ POUCES			POIDS		VOLUME
		H	L	P	LB	PI³	
DHFFA02	197	6	20	2	7	0.3	

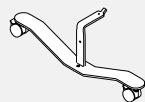
DHCFAN • Pied avec roulette simple

• Utilisé pour créer un panneau mobile.

- Les roulettes se bloquent.
- Aucune capacité de charge sur le panneau autoportant.
- À utiliser uniquement avec des panneaux avec fond en tissu.
- Peut être utilisé sur des panneaux Diet existants sur place.
- Ne pas utiliser avec les cloisons raccordables Diet.
- Spécifiez les finitions de peinture du cadre de panneau standard.

PRODUIT CODE	PRIX	TAILLE/ POUCES			POIDS		VOLUME
		H	L	P	LB	PI³	
DHCFAN	131	6	20	2	3.87	0.15	

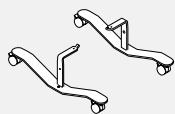
DHCFAN02 • Trousse de pied avec roulette - Paire

• Utilisé pour créer un panneau mobile.

- Les roulettes se bloquent.
- Aucune capacité de charge sur le panneau autoportant.
- À utiliser uniquement avec des panneaux avec fond en tissu.
- Peut être utilisé sur des panneaux Diet existants sur place.
- Ne pas utiliser avec les cloisons raccordables Diet.
- Spécifiez les finitions de peinture du cadre de panneau standard.

PRODUIT CODE	PRIX	TAILLE/ POUCES			POIDS		VOLUME
		H	L	P	LB	PI³	
DHCFAN02	261	6	20	2	7.7	0.3	

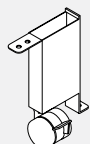
DHCFAL01 • Kit d'assemblage de roulettes pour panneau Diet

• A utiliser d'un côté pour créer un panneau mobile avec DHCFAN de l'autre côté.

- La roulette se verrouille.
- Aucune capacité de charge sur le panneau mobile.
- À utiliser uniquement avec les panneaux inférieurs en tissu.
- Peut être utilisé pour moderniser les panneaux Diet existants sur place.
- Ne pas utiliser avec les panneaux cloisons raccordables
- Spécifiez les finitions de peinture du cadre de panneau standard

PRODUIT CODE	PRIX	TAILLE/ POUCES			POIDS		VOLUME
		H	L	P	LB	PI³	
DHCFAL01	63	6	1	4.8	1	0.02	

DB-P-X • Connecteur mince Diet-Boulevard à configuration X

• Crée un raccordement perpendiculaire entre le panneau Diet et le panneau Boulevard, éliminant ainsi le besoin d'utiliser des surfaces de travail de dimensions particulières.

• Remarque : S'utilise avec les nouveaux panneaux BDPFFxxxx et BDPOFxxxx.

Configuration en X de panneaux Diet et Boulevard 1

PRODUIT CODE	PRIX	B1 HAUTEUR	PANNEAU DIET HAUTEUR	TAILLE/ H	POUCES L	P	POIDS LB	VOLUME PI ³
BDB1P4242X	132	42"	42"	42	1.3	2.6	4	0.207
BDB1P4250X	147	50"	42"	50	1.3	2.6	5	0.245
BDB1P4254X	156	54"	42"	54	1.3	2.6	5	0.264
BDB1P4258X	162	58"	42"	58	1.3	2.6	6	0.283
BDB1P4266X	178	66"	42"	66	1.3	2.6	7	0.322
BDB1P4274X	194	74"	42"	74	1.3	2.6	8	0.360
BDB1P4282X	208	82"	42"	82	1.3	2.6	9	0.399
BDB1P5050X	178	50"	50"	50	1.3	2.6	5	0.245
BDB1P5054X	178	54"	50"	54	1.3	2.6	5	0.264
BDB1P5058X	178	58"	50"	58	1.3	2.6	6	0.283
BDB1P5066X	178	66"	50"	66	1.3	2.6	7	0.322
BDB1P5074X	194	74"	50"	74	1.3	2.6	8	0.360
BDB1P5082X	208	82"	50"	82	1.3	2.6	9	0.399
BDB1P5454X	149	54"	54"	54	1.3	2.6	5	0.264
BDB1P5458X	162	58"	54"	58	1.3	2.6	6	0.283
BDB1P5466X	178	66"	54"	66	1.3	2.6	7	0.322
BDB1P5474X	194	74"	54"	74	1.3	2.6	8	0.360
BDB1P5482X	208	82"	54"	82	1.3	2.6	9	0.399
BDB1P6666X	178	66"	66"	66	1.3	2.6	7	0.322
BDB1P6674X	194	74"	66"	74	1.3	2.6	8	0.360
BDB1P6682X	208	82"	66"	82	1.3	2.6	9	0.399

Configuration en X de panneaux Diet et System 3

PRODUIT CODE	PRIX	SYSTEM 3 HAUTEUR	PANNEAU DIET HAUTEUR	TAILLE/ H	POUCES L	P	POIDS LB	VOLUME PI ³
BDB3P4242X	132	42"	42"	42	1.3	2.6	4	0.207
BDB3P4250X	147	50"	42"	50	1.3	2.6	5	0.245
BDB3P4254X	149	54"	42"	54	1.3	2.6	6	0.260
BDB3P4266X	178	66"	42"	66	1.3	2.6	7	0.322
BDB3P5050X	178	50"	50"	50	1.3	2.6	5	0.245
BDB3P5054X	149	54"	50"	54	1.3	2.6	6	0.260
BDB3P5066X	178	66"	50"	66	1.3	2.6	7	0.322
BDB3P5454X	149	54"	54"	54	1.3	2.6	6	0.260
BDB3P5466X	178	66"	54"	66	1.3	2.6	7	0.322
BDB3P6666X	178	66"	66"	66	1.3	2.6	7	0.322

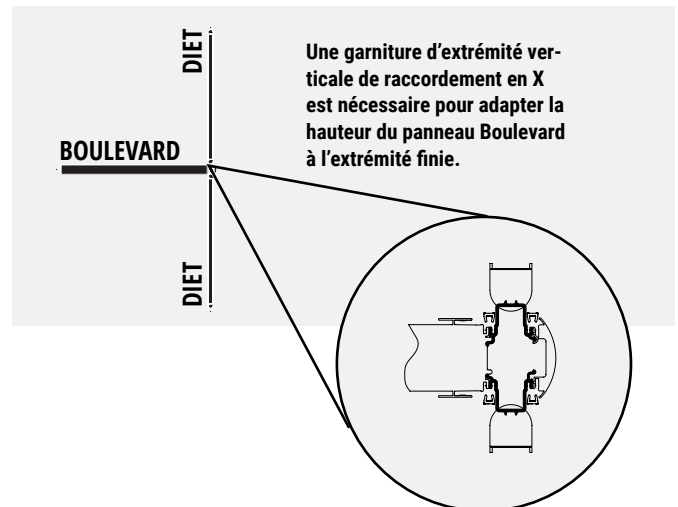
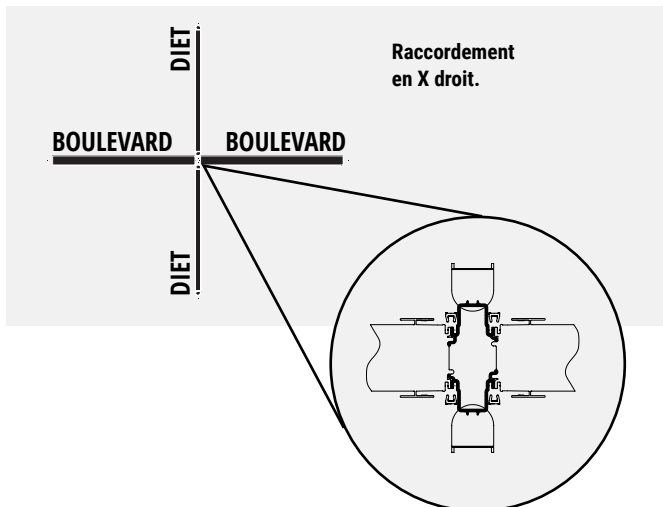

* Veuillez préciser la garniture d'extrémité séparément (ronde ou plate) pour fermer l'extrémité.

DBXP-T • Connecteur mince Diet-Boulevard à configuration T

- Crée un raccordement perpendiculaire entre le panneau Diet et le panneau Boulevard, éliminant ainsi le besoin d'utiliser des surfaces de travail de dimensions particulières.

- Remarque : S'utilise avec les nouveaux panneaux BDPFFxxxx et BDPOFxxxx.

Configuration en T de panneaux Diet et Boulevard 1

PRODUIT CODE	PRIX	B1 HAUTEUR	PANNEAU DIET HAUTEUR	TAILLE/ POUCES			POIDS LB	VOLUME PI ³
				H	L	P		
BDB1P4242T	132	42"	42"	42	1.3	2.6	4	0.207
BDB1P4250T	147	50"	42"	50	1.3	2.6	5	0.245
BDB1P4254T	156	54"	42"	54	1.3	2.6	5	0.264
BDB1P4258T	162	58"	42"	58	1.3	2.6	6	0.283
BDB1P4266T	178	66"	42"	66	1.6	2.6	7	0.322
BDB1P4274T	194	74"	42"	74	1.3	2.6	8	0.36
BDB1P4282T	208	82"	42"	82	1.3	2.6	9	0.399
BDB1P5050T	178	50"	50"	50	1.3	2.6	5	0.245
BDB1P5054T	178	54"	50"	54	1.3	2.6	5	0.264
BDB1P5058T	178	58"	50"	58	1.3	2.6	6	0.283
BDB1P5066T	178	66"	50"	66	1.3	2.6	7	0.322
BDB1P5074T	194	74"	50"	74	1.3	2.6	8	0.360
BDB1P5082T	208	82"	50"	82	1.3	2.6	9	0.399
BDB1P5454T	149	54"	54"	54	1.3	2.6	6	0.245
BDB1P5458T	162	58"	54"	58	1.3	2.6	6	0.283
BDB1P5466T	178	66"	54"	66	1.3	2.6	7	0.322
BDB1P5474T	194	74"	54"	74	1.3	2.6	8	0.360
BDB1P5482T	208	82"	54"	82	1.3	2.6	9	0.399
BDB1P6666T	178	66"	66"	66	1.3	2.6	7	0.322
BDB1P6674T	194	74"	66"	74	1.3	2.6	8	0.360
BDB1P6682T	208	82"	66"	82	1.3	2.6	9	0.399

Configuration en T de panneaux Diet et System 3

PRODUIT CODE	PRIX	SYSTEM 3 HAUTEUR	PANNEAU DIET HAUTEUR	TAILLE/ POUCES			POIDS LB	VOLUME PI ³
				H	L	P		
BDB3P4242T	132	42"	42"	42	1.3	2.6	4	0.207
BDB3P4250T	147	50"	42"	50	1.3	2.6	5	0.245
BDB3P4254T	149	54"	42"	54	1.3	2.6	6	0.245
BDB3P4266T	178	66"	42"	66	1.3	2.6	7	0.322
BDB3P5050T	178	50"	50"	50	1.3	2.6	5	0.245
BDB3P5054T	149	54"	50"	54	1.3	2.6	6	0.245
BDB3P5066T	178	66"	50"	66	1.3	2.6	7	0.322
BDB3P5454T	149	54"	54"	54	1.3	2.6	6	0.245
BDB3P5466T	178	66"	54"	66	1.3	2.6	7	0.322
BDB3P6666T	178	66"	66"	66	1.3	2.6	7	0.322

Raccord en T en ligne droite.

BOULEVARD **BOULEVARD**

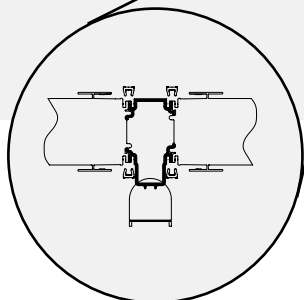

DIET

Une garniture d'extrémité verticale de raccordement en T est nécessaire pour adapter la hauteur du panneau Boulevard à l'extrémité finie.

BOULEVARD

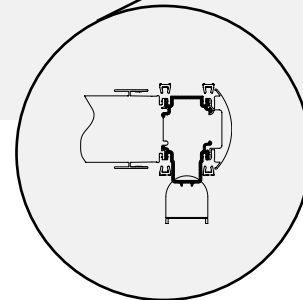

DIET

* Veuillez préciser la garniture d'extrémité séparément (ronde ou plate) pour fermer l'extrémité.

DB-P-X • Connecteur mince Diet-Boulevard à configuration X

- Crée un raccordement perpendiculaire entre le panneau Diet et le panneau Boulevard, éliminant ainsi le besoin d'utiliser des surfaces de travail de dimensions particulières.

- Remarque : S'utilise avec les panneaux DPxxxx régulier.

Configuration en X de panneaux Diet et Boulevard 1

PRODUIT CODE	PRIX	B1 HAUTEUR	PANNEAU DIET HAUTEUR	TAILLE/ POUCES			POIDS VOLUME	
				H	L	P	LB	PP ³
DB1P4242X	132	42"	42"	42	1.3	2.6	4	0.207
DB1P4250X	147	50"	42"	50	1.3	2.6	5	0.245
DB1P4254X	159	54"	42"	54	1.3	2.6	6	0.266
DB1P4266X	178	66"	42"	66	1.3	2.6	7	0.322
DB1P4274X	194	74"	42"	74	1.3	2.6	8	0.360
DB1P4282X	208	82"	42"	82	1.3	2.6	9	0.399
DB1P5050X	178	50"	50"	50	1.3	2.6	5	0.245
DB1P5054X	178	54"	50"	54	1.3	2.6	6	0.266
DB1P5058X	178	58"	50"	58	1.3	2.6	6	0.283
DB1P5066X	178	66"	50"	66	1.3	2.6	7	0.322
DB1P5074X	194	74"	50"	74	1.3	2.6	8	0.360
DB1P5082X	208	82"	50"	82	1.3	2.6	9	0.399
DB1P5458X	162	58"	54"	58	1.3	2.6	6	0.283
DB1P5466X	178	66"	54"	66	1.3	2.6	7	0.322
DB1P5474X	194	74"	54"	74	1.3	2.6	8	0.360
DB1P5482X	208	82"	54"	82	1.3	2.6	9	0.399
DB1P6666X	178	66"	66"	66	1.3	2.6	7	0.322
DB1P6674X	194	74"	66"	74	1.3	2.6	8	0.360
DB1P6682X	208	82"	66"	82	1.3	2.6	9	0.399

Configuration en X de panneaux Diet et System 3

PRODUIT CODE	PRIX	SYSTEM 3 HAUTEUR	PANNEAU DIET HAUTEUR	TAILLE/ POUCES			POIDS VOLUME	
				H	L	P	LB	PP ³
DB3P4242X	132	42"	42"	42	1.3	2.6	4	0.207
DB3P4250X	147	50"	42"	50	1.3	2.6	5	0.245
DB3P4266X	178	66"	42"	66	1.3	2.6	7	0.322
DB3P5050X	178	50"	50"	50	1.3	2.6	5	0.245
DB3P5066X	178	66"	50"	66	1.3	2.6	7	0.322
DB3P5466X	178	66"	54"	66	1.3	2.6	7	0.322
DB3P5454X	178	54"	54"	54	1.3	2.6	6	0.266
DB3P6666X	178	66"	66"	66	1.3	2.6	7	0.322

Panneaux de recouvrement Diet et Boulevard 1

PRODUIT CODE	PRIX	PANNEAU RECOUV. HAUTEUR	TAILLE/ POUCES			POIDS VOLUME	
			H	L	P	LB	PP ³
DB1OPPC08X	60	8"	8	1.3	2.6	0.8	0.043
DB1OPPC16X	64	16"	16	1.3	2.6	1.6	0.082
DB1OPPC24X	66	24"	24	1.3	2.6	2.5	0.120
DB1OPPC37X	74	37"	37	1.3	2.6	3.5	0.183
DB1OPPC42X	83	42"	42	1.3	2.6	4.0	0.207

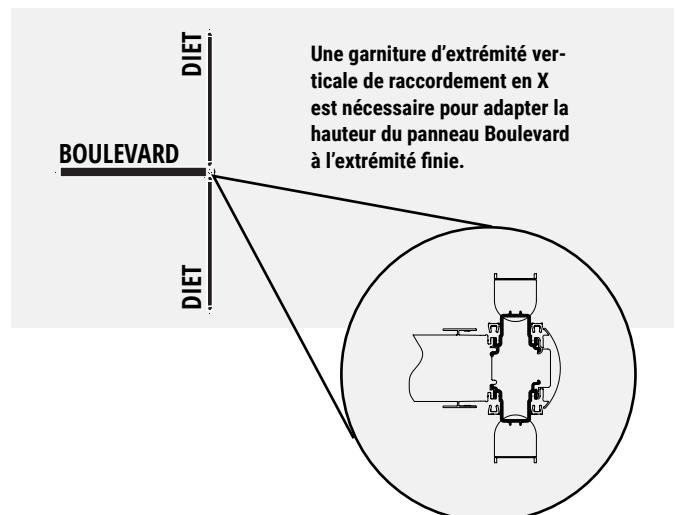
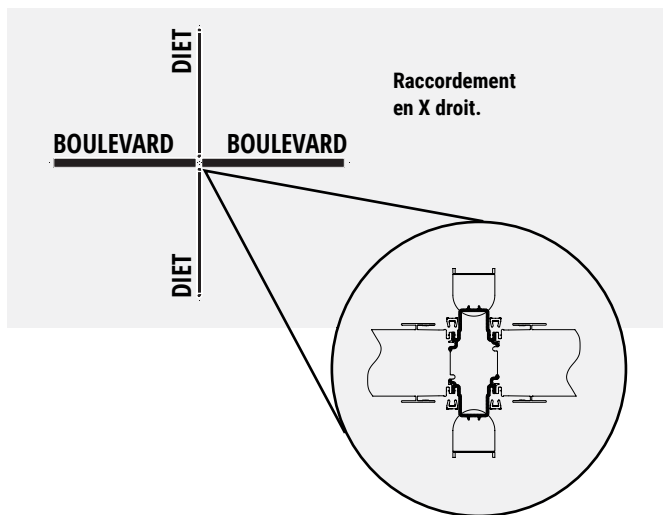

DBXP-T • Connecteur mince Diet-Boulevard à configuration T

- Crée un raccordement perpendiculaire entre le panneau Diet et le panneau Boulevard, éliminant ainsi le besoin d'utiliser des surfaces de travail de dimensions particulières.

- Remarque : S'utilise avec les panneaux DPxxxx réguliers.

Configuration en T de panneaux Diet et Boulevard 1

PRODUIT CODE	PRIX	B1 HAUTEUR	PANNEAU DIET HAUTEUR	TAILLE/ POUCES			POIDS VOLUME	
				H	L	P	LB	PI ³
DB1P4242T	132	42"	42"	42	1.3	2.6	4	0.207
DB1P4250T	147	50"	42"	50	1.3	2.6	5	0.245
DB1P4258T	162	58"	42"	58	1.3	2.6	6	0.283
DB1P4266T	178	66"	42"	66	1.6	2.6	7	0.322
DB1P4274T	194	74"	42"	74	1.3	2.6	8	0.360
DB1P4282T	208	82"	42"	82	1.3	2.6	9	0.399
DB1P5050T	178	50"	50"	50	1.3	2.6	5	0.245
DB1P5058T	178	58"	50"	58	1.3	2.6	6	0.283
DB1P5066T	178	66"	50"	66	1.3	2.6	7	0.322
DB1P5074T	194	74"	50"	74	1.3	2.6	8	0.360
DB1P5082T	208	82"	50"	82	1.3	2.6	9	0.399
DB1P5458T	162	58"	54"	58	1.3	2.6	6	0.283
DB1P5466T	178	66"	54"	66	1.3	2.6	7	0.322
DB1P5474T	194	74"	54"	74	1.3	2.6	8	0.360
DB1P5482T	208	82"	54"	82	1.3	2.6	9	0.399
DB1P6666T	178	66"	66"	66	1.3	2.6	7	0.322
DB1P6674T	194	74"	66"	74	1.3	2.6	8	0.360
DB1P6682T	208	82"	66"	82	1.3	2.6	9	0.399

Configuration en T de panneaux Diet et System 3

PRODUIT CODE	PRIX	SYSTEM 3 HAUTEUR	PANNEAU DIET HAUTEUR	TAILLE/POUCES			POIDS VOLUME	
				H	L	P	LB	PI ³
DB3P4242T	132	42"	42"	42	1.3	2.6	4	0.207
DB3P4250T	147	50"	42"	50	1.3	2.6	5	0.245
DB3P4266T	178	66"	42"	66	1.3	2.6	7	0.322
DB3P5050T	178	50"	50"	50	1.3	2.6	5	0.245
DP3P5066T	178	66"	50"	66	1.3	2.6	7	0.322
DB3P5466T	178	66"	54"	66	1.3	2.6	7	0.322
DB3P6666T	178	66"	66"	66	1.3	2.6	7	0.322

Panneaux de recouvrement Diet et System 3

PRODUIT CODE	PRIX	PANNEAU RECOUVR. HAUTEUR	TAILLE/ POUCES			POIDS VOLUME	
			H	L	P	LB	PI ³
DB3OPPC16	64	16"	16	1.3	2.6	1.6	0.082
DB3OPPC32	74	32"	32	1.3	2.6	3.2	0.159

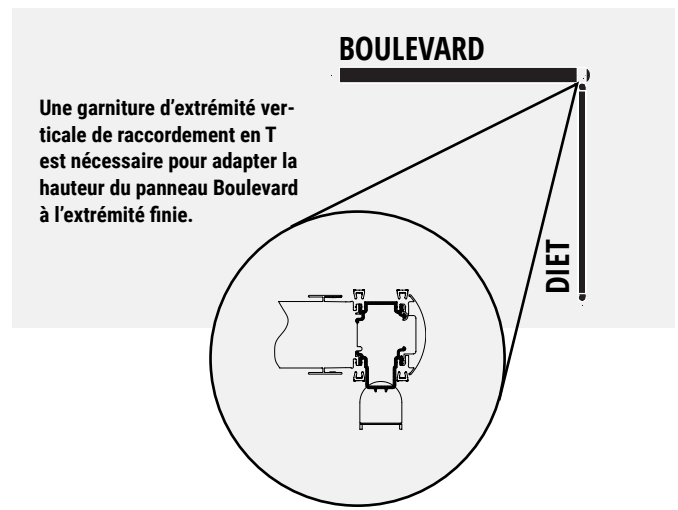
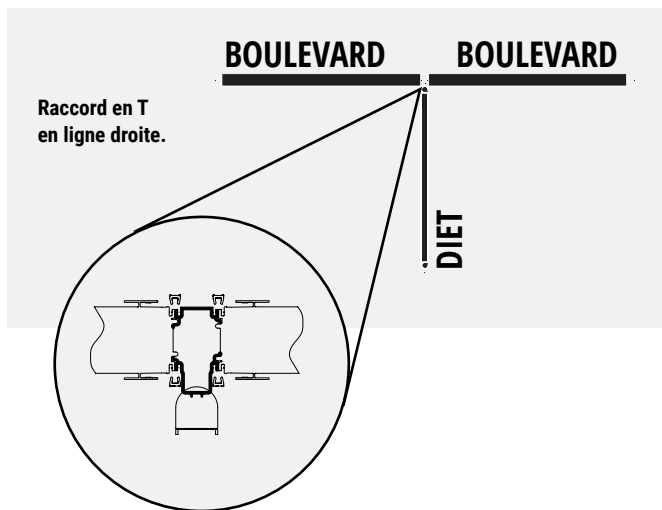

* Veuillez préciser la garniture d'extrémité séparément (ronde ou plate) pour fermer l'extrémité.

DEK • Faisceau de fils de cavalier



DEK24xx



DEK30xx



DEK36-60xx

- La trousse renferme tous les composants permettant d'alimenter les panneaux Diet.
- Une trousse comprend habituellement : 2 blocs de prises doubles (circuit 1 ou circuit 2), cavalier utilisé entre les blocs de prises doubles, cavalier menant au panneau suivant, couvercle de canalisation préperforé, couvercle de jonction de canalisation en aluminium, deux entretoises de bloc de prises doubles en PVC, ainsi que la quincaillerie nécessaire pour fixer les composants.
- La longueur du faisceau de fils entre deux blocs de prises doubles dépend de la largeur du panneau.
- Le faisceau de fils de branchement menant au panneau suivant et les couvercles de jonction de canalisation en aluminium présentent un format standard.
- Le couvercle de canalisation et le couvercle de jonction de canalisation sont de couleur gris foncé (CHR) seulement.
- Chaque ensemble est identifié comme étant le circuit no 1 (DEK240«1») ou le circuit no 2 (DEK240«2»).
- Les panneaux d'une largeur de 24 po sont munis d'un bloc de prises doubles seulement.
- Les panneaux d'une largeur de 30" présentent 2 blocs de prises doubles, mais ils doivent être placés dans la même direction.
- Les panneaux d'une largeur de 24" et de 30" ne sont pas perforés pour recevoir les câbles de données.
- Les panneaux d'une largeur de 36" à 60" sont perforés pour recevoir les blocs de prises doubles de chaque côté et les câbles de données qui sont légèrement décentrés sur les deux côtés.

PRODUIT CODE	PRIX	TAILLE/ POUCES			POIDS LB	VOLUME PI³
		H	L	P		
DEK2401	202	4	18	1.3	4.90	0.07
DEK3001	294	4	24	1.3	5.25	0.08
DEK3601	306	4	30	1.3	5.70	0.10
DEK4201	319	4	36	1.3	6.00	0.13
DEK4801	331	4	42	1.3	6.40	0.15
DEK5401	347	4	48	1.3	7.10	0.16
DEK6001	363	4	54	1.3	7.60	0.19
DEK2402	202	4	18	1.3	4.90	0.07
DEK3002	294	4	24	1.3	5.25	0.08
DEK3602	306	4	30	1.3	5.70	0.10
DEK4202	319	4	36	1.3	6.00	0.13
DEK4802	331	4	42	1.3	6.40	0.15
DEK5402	347	4	48	1.3	7.10	0.16
DEK6002	363	4	54	1.3	7.60	0.19

DEJH • Ensemble de passage Diet

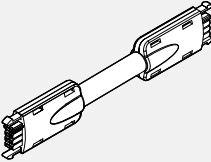

- La trousse permet d'insérer les fils électriques dans un panneau Diet.
- La trousse comprend: cavalière femelle-femelle, couvercle de canalisation et couvercle de jonction de canalisation.
- Le faisceau de passage est relié à un bloc de prises doubles à l'intérieur d'un panneau alimenté. Il traverse un panneau non alimenté, alors que l'autre extrémité est reliée à un autre bloc de prises à l'intérieur du deuxième panneau alimenté.
- Le couvercle de canalisation et le couvercle de jonction de canalisation sont de couleur gris foncé (CHR) seulement.

PRODUIT CODE	PRIX	TAILLE/ POUCES			POIDS LB	VOLUME PI³
		H	L	DP		
DEJH24	140	2	42	1	1.81	0.025
DEJH30	155	2	48	1	2.07	0.028
DEJH36	171	2	54	1	2.12	0.032
DEJH42	184	2	60	1	2.60	0.035
DEJH48	196	2	66	1	2.86	0.038
DEJH54	213	2	72	1	3.13	0.041
DEJH60	226	2	78	1	3.39	0.044

DEBF • Conduit d'alimentation de base Diet

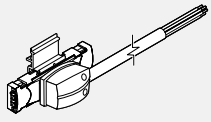

- Permet d'insérer un câble d'alimentation entre le plancher et la canalisation.
- Le conduit d'alimentation de plafond simple présente un furet de 6" étanche aux liquides.
- Le raccordement de canalisation remplace un bloc de prises doubles dans une trousse standard.

PRODUIT CODE	PRIX	TAILLE/ POUCES			POIDS LB	VOLUME PI³
		H	L	P		
DEBF01	197	2	72	2	5.6	0.06

DECF • Conduit d'alimentation de plafond Diet



- Permet d'insérer un conducteur de courant provenant du plafond, au travers d'un montant et dans la canalisation.
- Le raccordement de canalisation remplace un bloc de prises doubles dans une trousse standard.

PRODUIT CODE	PRIX	TAILLE/ POUCES			POIDS LB	VOLUME PI³
		H	L	P		
DECF01	299	2	144	2	5.6	0.06

DEPE • Rallonge de montant Diet

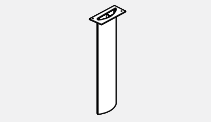

- Le poteau en aluminium léger permet de gérer les câbles d'alimentation et de données entre le plafond et la canalisation de plancher.
- L'extrusion en aluminium avec couvercle extrudé en PVC est fixée à l'extérieur du panneau et traverse la prise sur la surface de travail.
- Comprend toute la quincaillerie et l'enjoliveur.
- Destinée aux panneaux Diet dont la partie inférieure est en tissu.

PRODUIT CODE	PRIX	TAILLE/ POUCES			POIDS LB	VOLUME PI³
		H	L	P		
DEPE116	179	116	4.5	1	7	0.82

DERJC • Couvercle de dérivation de chemin de câbles

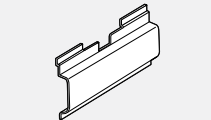

- Présente un couvercle externe pour les câbles passant entre les panneaux alignés adjacents et pour les configurations de panneaux X partant du module. Permet également de raccorder deux panneaux en ligne dans une configuration en T (extérieurs).
- Aluminium avec revêtement en poudre de finition.

PRODUIT CODE	PRIX	TAILLE/ POUCES			POIDS LB	VOLUME PI³
		H	L	P		
DERJC	23	4.3	10	1	0.5	0.1

DPL • Cloisons raccordables - niveleurs sur les deux pieds

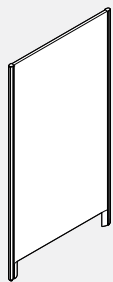

• **Les cloisons raccordables assurent intimité et polyvalence.**

- Le châssis en aluminium est offert dans un fini blanc de blancs (DWT) ou tungstène (TUN).
- Finis mélaminés blanc de blancs (DWTLP) ou acajou absolu (ACJLP).
- Bordure comparable au fini stratifié.
- Hauteur standard de 54 po et 66 po et largeur de 24 po à 60 po (par intervalle de 6 po).
- Livré complet avec des kits de charnières et des niveleurs sur les deux pieds.

PRODUIT CODE	PRIX	TAILLE/ POUCES			POIDS LB	VOLUME PI ³
		H	L	P		
DPL5424	397	54	24	1.3	18	1.62
DPL5430	441	54	30	1.3	23	2.08
DPL5436	484	54	36	1.3	27	2.47
DPL5442	527	54	42	1.3	32	2.85
DPL5448	573	54	48	1.3	37	3.25
DPL5454	615	54	54	1.3	42	3.63
DPL5460	658	54	60	1.3	47	4.02
DPL6624	450	66	24	1.3	23	2.04
DPL6630	499	66	30	1.3	29	2.52
DPL6636	547	66	36	1.3	35	3.00
DPL6642	593	66	42	1.3	41	3.46
DPL6648	644	66	48	1.3	47	3.93
DPL6654	691	66	54	1.3	53	4.40
DPL6660	739	66	60	1.3	59	4.90

DPLSCH • Cloisons raccordables - roulette simple sur un pied, niveleuse sur l'autre

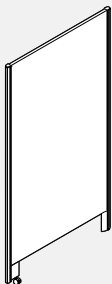

• **Les cloisons raccordables assurent intimité et polyvalence.**

- Le châssis en aluminium est offert dans un fini blanc de blancs (DWT) ou tungstène (TUN).
- Finis mélaminés blanc de blancs (DWTLP) ou acajou absolu (ACJLP).
- Bordure comparable au fini stratifié.
- Hauteur standard de 54 po et 66 po et largeur de 24 po à 60 po (par intervalle de 6 po).
- Livré complet avec des kits de charnières, une roulette sur un pied et un niveleur sur l'autre.

PRODUIT CODE	PRIX	TAILLE/ POUCES			POIDS LB	VOLUME PI ³
		H	L	P		
DPLSCH5424	476	54	24	1.3	18	1.62
DPLSCH5430	522	54	30	1.3	23	2.08
DPLSCH5436	568	54	36	1.3	27	2.47
DPLSCH5442	613	54	42	1.3	32	2.85
DPLSCH5448	658	54	48	1.3	37	3.25
DPLSCH5454	705	54	54	1.3	42	3.63
DPLSCH5460	751	54	60	1.3	47	4.02
DPLSCH6624	530	66	24	1.3	23	2.04
DPLSCH6630	580	66	30	1.3	29	2.52
DPLSCH6636	630	66	36	1.3	35	3
DPLSCH6642	681	66	42	1.3	41	3.46
DPLSCH6648	731	66	48	1.3	47	3.93
DPLSCH6654	800	66	54	1.3	53	4.4
DPLSCH6660	830	66	60	1.3	59	4.9

DPLDF • Cloisons raccordables - niveleurs sur les deux pieds

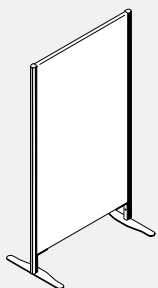

• **Les cloisons raccordables assurent intimité et polyvalence.**

- Le châssis en aluminium est offert dans un fini blanc de blancs (DWT) ou tungstène (TUN).
- Finis mélaminés blanc de blancs (DWTLP) ou acajou absolu (ACJLP).
- Bordure comparable au fini stratifié.
- Hauteur standard de 54 po et 66 po et largeur de 24 po à 60 po (par intervalle de 6 po).
- Livré complet avec des kits de charnières et un pied plat sur les deux pattes.

PRODUIT CODE	PRIX	TAILLE/ POUCES			POIDS LB	VOLUME PI ³
		H	L	P		
DPLDF5424	544	54	24	1.3	40.2	1.6
DPLDF5430	582	54	30	1.3	47.6	2.1
DPLDF5436	619	54	36	1.3	54.9	2.5
DPLDF5442	657	54	42	1.3	62.3	2.9
DPLDF5448	695	54	48	1.3	69.6	3.3
DPLDF5454	734	54	54	1.3	77.0	3.6
DPLDF5460	774	54	60	1.3	84.3	4.0
DPLDF6624	589	66	24	1.3	48.6	2.0
DPLDF6630	630	66	30	1.3	57.9	2.5
DPLDF6636	673	66	36	1.3	67.3	3.0
DPLDF6642	714	66	42	1.3	76.6	3.5
DPLDF6648	757	66	48	1.3	85.9	3.9
DPLDF6654	797	66	54	1.3	95.2	4.4
DPLDF6660	840	66	60	1.3	104.5	4.9

DPLMN • Cloisons raccordables - niveleurs sur les deux pieds

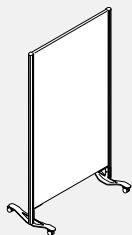

- Les cloisons raccordables assurent intimité et polyvalence.
- Le châssis en aluminium est offert dans un fini blanc de blancs (DWT) ou tungstène (TUN).
- Finis mélaminés blanc de blancs (DWTLP) ou acajou absolu (ACJLP).
- Bordure comparable au fini stratifié.
- Hauteur standard de 54 po et 66 po et largeur de 24 po à 60 po (par intervalle de 6 po).
- Livré complet avec des kits de charnières et un pied à double roulette sur les deux pattes.

PRODUIT CODE	PRIX	TAILLE/ POUCES			POIDS LB	VOLUME PI³
		H	L	P		
DPLMN5424	578	54	24	1.3	41.8	1.6
DPLMN5430	627	54	30	1.3	49.1	2.1
DPLMN5436	679	54	36	1.3	56.5	2.5
DPLMN5442	726	54	42	1.3	63.8	2.9
DPLMN5448	779	54	48	1.3	71.2	3.3
DPLMN5454	828	54	54	1.3	78.5	3.6
DPLMN5460	879	54	60	1.3	85.8	4.0
DPLMN6624	641	66	24	1.3	50.2	2.0
DPLMN6630	693	66	30	1.3	59.5	2.5
DPLMN6636	749	66	36	1.3	68.8	3.0
DPLMN6642	805	66	42	1.3	78.1	3.5
DPLMN6648	860	66	48	1.3	87.4	3.9
DPLMN6654	916	66	54	1.3	96.8	4.4
DPLMN6660	971	66	60	1.3	106.1	4.9

DPLDCMN • Cloisons raccordables - niveleurs sur les deux pieds

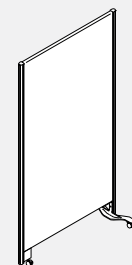

- Les cloisons raccordables assurent intimité et polyvalence.
- Le châssis en aluminium est offert dans un fini blanc de blancs (DWT) ou tungstène (TUN).
- Finis mélaminés blanc de blancs (DWTLP) ou acajou absolu (ACJLP).
- Bordure comparable au fini stratifié.
- Hauteur standard de 54 po et 66 po et largeur de 24 po à 60 po (par intervalle de 6 po).
- Livré complet avec des kits de charnières, une roulette simple sur une patte et un pied à double roulette sur l'autre.

PRODUIT CODE	PRIX	TAILLE/ POUCES			POIDS LB	VOLUME PI³
		H	L	P		
DPLDCMN5424	543	54	24	1.3	37.6	1.6
DPLDCMN5430	591	54	30	1.3	45.0	2.1
DPLDCMN5436	639	54	36	1.3	52.3	2.5
DPLDCMN5442	688	54	42	1.3	59.7	2.9
DPLDCMN5448	736	54	48	1.3	67.0	3.3
DPLDCMN5454	783	54	54	1.3	74.4	3.6
DPLDCMN5460	830	54	60	1.3	81.7	4.0
DPLDCMN6624	602	66	24	1.3	46.0	2.0
DPLDCMN6630	654	66	30	1.3	55.3	2.5
DPLDCMN6636	707	66	36	1.3	64.7	3.0
DPLDCMN6642	758	66	42	1.3	74.0	3.5
DPLDCMN6648	812	66	48	1.3	83.3	3.9
DPLDCMN6654	863	66	54	1.3	92.6	4.4
DPLDCMN6660	917	66	60	1.3	101.9	4.9

DPLDCHN • Cloisons raccordables - niveleurs sur les deux pieds



- Les cloisons raccordables assurent intimité et polyvalence.
- Le châssis en aluminium est offert dans un fini blanc de blancs (DWT) ou tungstène (TUN).
- Finis mélaminés blanc de blancs (DWTLP) ou acajou absolu (ACJLP).
- Bordure comparable au fini stratifié.
- Hauteur standard de 54 po et 66 po et largeur de 24 po à 60 po (par intervalle de 6 po).
- Livré complet avec des kits de charnières, un niveleur sur une patte et un pied à double roulette sur l'autre.

PRODUIT CODE	PRIX	TAILLE/ POUCES			POIDS LB	VOLUME PI³
		H	L	P		
DPLDCHN5424	512	54	24	1.3	37.1	1.6
DPLDCHN5430	556	54	30	1.3	44.5	2.1
DPLDCHN5436	608	54	36	1.3	51.8	2.5
DPLDCHN5442	655	54	42	1.3	59.2	2.9
DPLDCHN5448	701	54	48	1.3	66.5	3.3
DPLDCHN5454	751	54	54	1.3	73.9	3.6
DPLDCHN5460	799	54	60	1.3	81.2	4.0
DPLDCHN6624	568	66	24	1.3	45.5	2.0
DPLDCHN6630	621	66	30	1.3	54.9	2.5
DPLDCHN6636	673	66	36	1.3	64.2	3.0
DPLDCHN6642	724	66	42	1.3	73.5	3.5
DPLDCHN6648	779	66	48	1.3	82.8	3.9
DPLDCHN6654	830	66	54	1.3	92.1	4.4
DPLDCHN6660	885	66	60	1.3	101.4	4.9

DPLWA • Kit of connexion murale pour cloisons raccordables

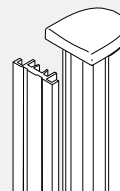

- Kit de connexion murale connecte le cloisons raccordables au mur.
- L'extrusion d'aluminium est offert dans un fini blanc de blancs (DWT) ou tungstène (TUN).
- Le kit comprend une extrusion verticale Diet, un couvercle en PVC charbon et des kits de charnières.

PRODUIT CODE	PRIX	TAILLE/ POUCES			POIDS LB	VOLUME PI³
		H	L	P		
DPLWA54	103	54	2	2	2.3	0.13
DPLWA66	115	66	2	2	3.5	0.15

DPLEKIT • Kit d'extension

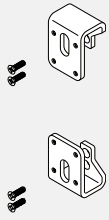

- **Kit d'extension connecte deux cloisons raccordables en ligne droite.**
- Ce kit s'adapte à toute largeur spéciale en superposant les panneaux.
- L'extrusion d'aluminium est offert dans un fini blanc de blancs (DWT) ou tungstène (TUN).
- Le kit se compose d'un support supérieur et inférieur et de tout le matériel nécessaire.

PRODUIT CODE	PRIX	TAILLE/ POUCES			POIDS		VOLUME
		H	L	P	LB	PI³	
DPLEKIT	179	3	2	2.0	1	0.05	

DP • Kit de loquet de porte et de porte pour cloisons raccordables

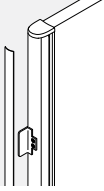

- **Le kit de verrouillage de porte convertit n'importe quel cloison raccordable en porte.**
- L'extrusion d'aluminium est offert dans un fini blanc de blancs (DWT) ou tungstène (TUN).
- Le kit se compose d'une plaque de gâche, de deux kits de charnières, d'un ensemble de pied à roulette simple et d'une roulette Diet de 1".

PRODUIT CODE	PRIX	TAILLE/ POUCES			POIDS		VOLUME
		H	L	P	LB	PI³	
DPDC01	112	6	3	1.3	2	0.50	

DP • Panneau de recouvrement en feutre

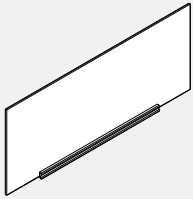

- **Panneau de recouvrement en feutre de place sur les cloisons raccordable et comble l'espace entre le haut du la cloison et le haut de la cabine de consultation.**
- Le kit contient une extrusion d'aluminium et un feutre.
- L'extrusion d'aluminium est offert dans un fini blanc de blancs (DWT) ou tungstène (TUN).

PRODUIT CODE	PRIX	TAILLE/ POUCES			POIDS		VOLUME
		H	L	P	LB	PI³	
DPLOP24	92	16.8	24	1.05	1.74	0.39	
DPLOP30	108	16.8	30	1.05	2.20	0.49	
DPLOP36	128	16.8	36	1.05	2.67	0.59	
DPLOP42	143	16.8	42	1.05	3.14	0.70	
DPLOP48	212	16.8	48	1.05	3.60	0.80	
DPLOP54	231	16.8	54	1.05	4.07	0.90	
DPLOP60	248	16.8	60	1.05	4.35	1.01	

DP • Connecteur pour cloisons raccordables

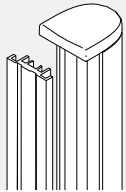

- **Le connecteur de la cabine de protection facilite la connexion d'une cloison raccordable au bord arrière du pignon de la cabine.**
- L'extrusion d'aluminium est offert dans un fini blanc de blancs (DWT) ou tungstène (TUN).
- Le kit comprend une extrusion verticale Diet, un couvercle en PVC et tout le matériel.

PRODUIT CODE	PRIX	TAILLE/ POUCES			POIDS		VOLUME
		H	L	P	LB	PI³	
DEBPA	79	66	3	1.3	3.5	0.15	

DPVAC • Cloisons VAC Diet en mélamine et stratifié

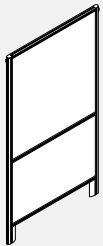

- **Les cloisons de construction spéciale sont conçues expressément pour les applications cliniques.**
- Les cloisons segmentées présentent un panneau inférieur en mélamine thermosoudée et un panneau supérieur en stratifié haute pression sur une âme légère.
- Encombrement minimal pour faciliter le rangement.
- Les cloisons sont faciles à raccorder.
- Les cloisons sont faciles à reconfigurer.
- Les cloisons sont faciles à nettoyer.
- Les cloisons sont offertes dans un fini mélaminé ou stratifié blanc de blancs (DWT) ou acajou absolu (ACJ).
- Les châssis sont offerts dans un fini blanc de blancs (DWT) ou tungstène (TUN).
- Livré avec des kits de charnières et des niveleurs sur les deux pieds.

PRODUIT CODE	PRIX	TAILLE/ POUCES			POIDS		VOLUME
		H	L	P	LB	PI³	
DPVAC6636	689	66	36	1.3	35	3.00	
DPVAC6642	711	66	42	1.3	41	3.46	
DPVAC6648	724	66	48	1.3	47	3.93	
DPVAC6660	1091	66	60	1.3	59	4.90	

DWS • Surface de travail pour panneaux Diet

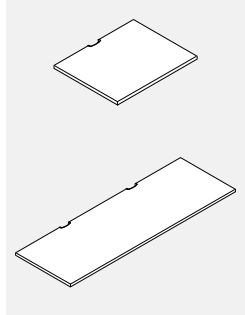

- Les surfaces de travail présentent des prises à l'arrière afin de laisser passer les câbles menant au plancher.

- Comprend les ferrures de soutien (DHBRKT), soit 4 pour les surfaces de travail d'une longueur maximale de 48" et 5 pour toute surface de travail dont la longueur est supérieure à 48".

- Veuillez choisir entre DWT - Blanc de blancs, SIL - Argent ou BLK - Noir pour les couvercles de scoop.

PRODUIT CODE	PRIX		TAILLE/ POUCES			POIDS LB	VOLUME PI ³
	LP*	HP*	H	L	P		
DWS2424P	149	187	1	24	24	15	0.60
DWS2430P	159	199	1	30	24	19	0.72
DWS2436P	180	225	1	36	24	23	0.85
DWS2442P	235	295	1	42	24	27	0.98
DWS2448P	283	353	1	48	24	31	1.11
DWS2454P	333	412	1	54	24	35	1.23
DWS2460P	373	465	1	60	24	39	1.36
DWS2466P	389	485	1	66	24	43	1.49
DWS2472P	408	509	1	72	24	48	1.62
DWS3024P	174	218	1	24	30	19	0.74
DWS3030P	190	236	1	30	30	24	0.90
DWS3036P	221	278	1	36	30	29	1.06
DWS3042P	313	392	1	42	30	34	1.22
DWS3048P	333	412	1	48	30	39	1.38
DWS3054P	364	454	1	54	30	43	1.54
DWS3060P	389	485	1	60	30	48	1.69
DWS3066P	406	508	1	66	30	53	1.85
DWS3072P	430	537	1	72	30	58	2.01

BHC • Support en porte-à-faux de surface de travail de 12" Diet/Boulevard

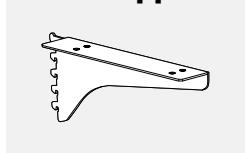

- Une manière économique de relier la partie arrière du rebord latéral d'une surface de travail à un panneau Boulevard.

- La partie avant du rebord latéral de la surface de travail doit être soutenue par une ferrure de surface de travail Diet hors module et retenue à l'intérieur du panneau Diet adjacent.

- Ce porte-à-faux n'est pas un support partagé.

PRODUIT CODE	PRIX	TAILLE/ POUCES			POIDS LB	VOLUME PI ³
		H	L	P		
BHC12L	41	6	2	12	2	0.03
BHC12R	41	6	2	12	2	0.03

DHLEG • Patte de pignon

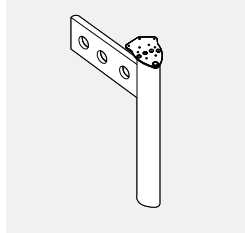

- La patte universelle, la plaque et le panneau latéral peuvent s'installer dans n'importe quel sens.

- Soutient la surface de travail à 29° et améliore la stabilité des panneaux reliés.

- La plaque latérale est retenue au côté du panneau Diet, alors que la plaque de la patte se boulonne à la surface de travail.

- Fabriquée d'aluminium extrudé et d'acier.

- Les dispositifs de mise à niveau permettent de régler la hauteur sur 1,75".

- Comprend toute la quincaillerie de montage pour relier au panneau et à la surface de travail.

- Doit se fixer au panneau Diet dans le sens vertical.

PRODUIT CODE	PRIX	TAILLE/ POUCES			POIDS LB	VOLUME PI ³
		H	L	P		
DHLEG	211	28	23	6	12	2.02

DHBRKT • Support de surface de travail pour panneaux Diet

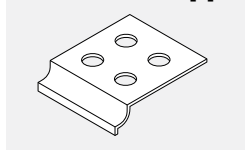

- Support en aluminium extrudé boulonné sous la surface de travail.

- Le support supporte la surface de travail à n'importe quel endroit le long du rail intermédiaire du panneau.

- Comprend le matériel de montage.

- Finition peinte à la poudre en DWT - Designer White ou TUN - Tungstène.

PRODUIT CODE	PRIX	TAILLE/ POUCES			POIDS LB	VOLUME PI ³
		H	L	P		
DHBRKT	11	0.75	2.25	3	0.1	0.05

DHTBRKT • Ferrure pour plan de travail Diet

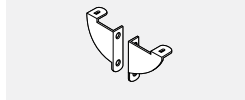

- Relie les dessus de plans de travail aux panneaux Diet.

- Comprend 1 ensemble de deux ferrures et toute la quincaillerie.

PRODUIT CODE	PRIX	TAILLE/ POUCES			POIDS LB	VOLUME PI ³
		H	L	P		
DHTBRKT	41	2.5	1.2	2.5	3	0.01

DWSCSB • Barre d'appui Diet



- Soutient la surface de travail de coin de 90 degrés et élimine le besoin d'une patte.

- Installée en diagonale.

- Des entretoises seront nécessaires si on utilise un clavier.

PRODUIT CODE	PRIX	TAILLE/ POUCES			POIDS LB	VOLUME PI ³
		H	L	P		
Pour une utilisation en coin lorsque la surface de travail contiguë présente une profondeur de 24" ou moins.						
DWSCSB46	109	1	46	1	7	0.116
Pour une utilisation en coin lorsque la surface de travail contiguë mesure plus de 24".						
DWSCSB80	157	1	80	1	12	0.189

DHOMC • Porte-à-faux hors module Diet



- Doit s'utiliser avec les panneaux Diet dont la partie inférieure est en tissu.

- S'installe sur les rails horizontaux des panneaux afin de soutenir la surface de travail.

- Libère de l'espace sous la surface de travail.

PRODUIT CODE	PRIX	TAILLE/ POUCES			POIDS LB	VOLUME PI ³
		H	L	P		
DHOMC	109	21	3	12	4	0.42

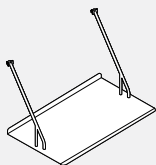
DSOMSHLF • Tablette de 24" pour module Diet

- Suspension autonome n'importe où le long des rails de panneau Diet ou du carreau d'accessoires Boulevard System 3.
- Peut procurer une surface supplémentaire à égalité de la surface de travail lorsque suspendue à un panneau Diet d'une hauteur de 42".
- Les tablettes peuvent s'empiler, de sorte qu'une est suspendue par-dessus l'autre à partir d'un rail plus élevé.
- Tablette fabriquée d'acier formé et comprenant des bras suspendus fabriqués d'acier.

PRODUIT CODE	PRIX	TAILLE/ POUCES			POIDS LB	VOLUME PI ³
		H	L	P		
DSOMSHLF	246	11.5	24	12	4	1.00

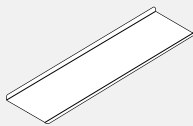
DSOS • Tablette installée sur panneau Diet

- Procure une capacité de rangement en hauteur au-dessus de panneaux Diet d'une hauteur de 42" et 54".
- Fabriqué d'acier formé et comprend des ferrures de montage en acier.
- Les ferrures de soutien se bloquent sur le dessus du rail Diet, soit à l'arrière et des deux côtés du module supérieur.
- Ces ferrures doivent s'installer sur des panneaux en U ou en H.
- En raison de problèmes structuraux, on ne peut utiliser ce produit sur le dessus de panneaux vitrés ou partiellement vitrés.

PRODUIT CODE	PRIX	TAILLE/ POUCES			POIDS LB	VOLUME PI ³
		H	L	P		
DSOS48	297	15	48	13.5	40	5.60
DSOS60	316	15	60	13.5	52	7.00

DOHLS • Support supérieur Diet

- Utiliser avec le panneau arrière Diet et le panneau d'aile Diet de gauche ou de droite. La patte d'appui soutiendra un seul côté et éliminera le besoin d'un troisième panneau.
- Utiliser et soutenir sur une surface de travail installée à une hauteur standard. S'assurer que la surface de travail sur laquelle repose la patte est bien soutenue.

PRODUIT CODE	PRIX	TAILLE/ POUCES			POIDS LB	VOLUME PI ³
		H	L	P		
DOHLS42	375	12	2	3.5	4	0.139
DOHLS54	406	24	2	3.5	6	0.278

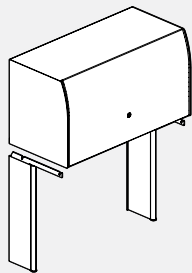
DSADA • Module supérieur Easy-Up Diet

- Module de rangement supérieur en métal installé sur panneau Diet avec porte en acrylique opaque. Le mécanisme en métal fini (page A.29) soulève la porte et la range à l'écart, au-dessus du module de rangement.
- Répond à la norme CSA B651 Normes d'accès facile et de la Loi sur l'accessibilité pour les personnes handicapées de l'Ontario
- Répond aux exigences de la norme CSA B651 Normes d'accès facile et de l'ADA (Americans with Disabilities Act).
- Les modules d'une hauteur de 16" conviennent aux cartables standard et de type A4.
- Toutes les tablettes sont renforcées afin d'assurer une répartition adéquate du poids.
- Dimensions intérieures : hauteur de 14,375" et profondeur de 12".
- Le module comprend un endos, des porte-à-faux de soutien, la quincaillerie de montage, ainsi qu'un verrou.
- Expédié partiellement assemblé.

PRODUIT CODE	PRIX	TAILLE/ POUCES			POIDS LB	VOLUME PI ³
		H	L	P		
DSADA30PM	1050	16	30	14.4	33	5.3
DSADA36PM	1095	16	36	14.4	38	6.3
DSADA42PM	1145	16	42	14.4	43	7.3
DSADA48PM	1201	16	48	14.4	48	8.3
DSADA54PM	1256	16	54	14.4	53	9.3
DSADA60PM	1317	16	60	14.4	59	10.3

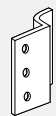
DHPEDB • Ensemble de ferrures de socle pour panneaux Diet

- Se fixe à un socle de métal soutenant une surface de travail à l'arrière en plus d'être relié au socle du panneau vertical Diet.

PRODUIT CODE	PRIX	TAILLE/ POUCES			POIDS LB	VOLUME PI ³
		H	L	P		
DHPEDB	36	8	1	1	0.5	0.001

Introduction

- Systèmes Compile – Protéger l’environnement pour les générations à venir
- Notre histoire d’écocrousse commence par un défi de taille : celui de créer un système de bureau qui répondrait aux exigences du milieu des affaires d’aujourd’hui tout en respectant notre engagement ferme à protéger et à préserver l’environnement. Par ailleurs, la durabilité devait faire partie intégrante de l’orientation créatrice et de la mise au point.
- Ainsi est né Compile, un système qui intègre les toutes dernières technologies et caractéristiques conceptuelles pour offrir un rendement sans pareil à un prix concurrentiel.
- Des normes gouvernementales et industrielles en matière d’environnement comme la norme LEED (Leadership in Energy and Environmental Design) revêtent aujourd’hui une importance croissante. Ainsi, Compile propose aux designers d’intérieurs et aux architectes des solutions fonctionnelles, attrayantes et abordables qui respectent ces normes.
- Global Contract est un chef de file en réduction de déchets dans le cadre de la fabrication de ses produits et en utilisation de matières recyclées partout où il est possible de le faire. Nous avons largement recours au plastique recyclé et aux déchets de bois provenant d’autres usines de Global.
- Global Contract a un engagement ferme, celui d’améliorer avec diligence et de façon continue nos procédés et systèmes, de veiller à prévenir la pollution, et de respecter la lettre et l’esprit des lois et règlements en vigueur.

- Les cloisons Compile sont recyclables à 82,3 % à la fin de leur durée de vie utile. Aucune partie d’une cloison Compile ne devrait finir ses jours dans un site d’enfouissement.
- Systèmes Compile – Renseignements sur le produit
- La gamme Compile propose des textiles composés à 100 % de polyester recyclé. L’utilisation de tels textiles réduit la quantité de déchets à enfouir. Elle réduit également la demande pour les produits à base de pétrole et entraîne moins de répercussions sur l’environnement découlant de la transformation de ce genre de produits en polyester.
- Le procédé de poudrage époxy utilisé pour les cloisons Compile n’emploie aucun liquide ou solvant et ne contient aucun COV ou plomb nocifs. Les quantités surpulvérisées sont récupérées à 99 %, mélangées à nouveau avec une poudre vierge et réutilisées.
- Les cloisons Compile sont recyclables à 82,3 %.
- Les panneaux comprimés (Masonite) utilisés pour les cloisons Compile comportent jusqu’à 85 % de matières recyclées.
- Le bois recyclé utilisé pour les surfaces de travail Compile comporte jusqu’à 85 % de matières recyclées.
- La totalité de la gamme Compile est recyclable à 99,9 %.

Modules – Aménagement de cloisons

Un aménagement de cloisons comporte de nombreux modules. Cette section présente une vue éclatée d’un modèle d’aménagement, indiquant chaque module devant être précisé.

- A) CMET66 Garniture de fin de course pour cloisons, 66 po H
- B) CMFF6636 Cloison segmentée garnie de textile, 66 po H x 36 po L
- C) CHP66 Poteau d’angle universel, 66 po H
- D) CMETP66 Garniture pour poteau d’angle de 66 po H
- E) CMPC2 Embase pour poteau d’angle pour configuration à deux directions
- F) CMET24 Garniture de fin de course avec changement de hauteur, 24 po H
- G) CMFF4236N1 Cloison segmentée garnie de textile, entrées défonçables sur une face, 42 po H x 36 po L
- H) CMET42 Garniture de fin de course pour cloisons, 42 po H
- I) CMRC36NP Couvercle de canalisation sans entrées défonçables (s’il est commandé séparément), 36 po L
- J) Les cloisons et le poteau d’angle comprennent de série les connecteurs nécessaires

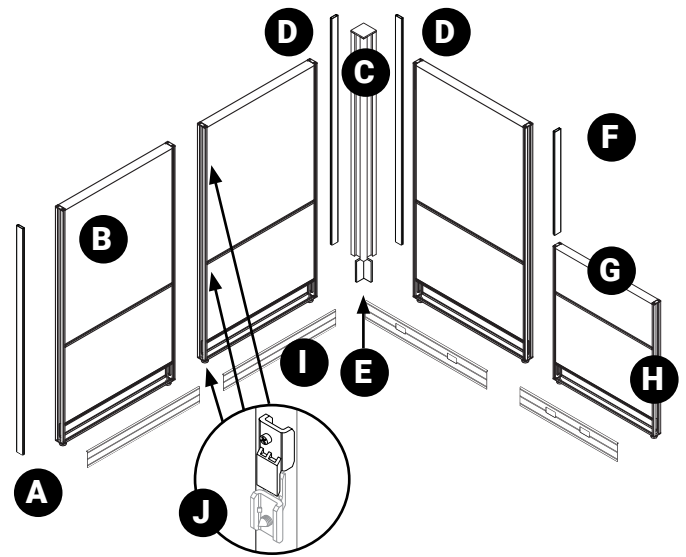

Modules – Surfaces de travail

- Les surfaces de travail Compile mesurent 1 po d’épaisseur, présentent un fini en mélamine thermosoudée et sont dotées d’un chant de 3 mm en PVC.
- Les surfaces de travail présentent des trous de guidage pour permettre un bon alignement avec les modules servant d’appui.
- La plupart des modules sont offerts en mélamine thermosoudée. Se reporter aux choix des finis pour plus de détails.
- Finis similibois : Ce fini, posé à la diagonale, est possible pour les surfaces de travail en coin mesurant jusqu’à 42 po, moyennant un supplément. Dans tous les autres cas, le fil courra à l’horizontale, comme le montrent les illustrations ci-contre.
- La plupart des modules présentent un chant de 3 mm agencé au fini du module (c’est-à-dire les surfaces au fini similibois présentent un chant agencé fini similibois), à moins d’une indication contraire.
- La profondeur des découpes pratiquées dans une surface de travail est de 1 1/8 po à partir de la cloison à laquelle la surface est assujettie.
- Toutes les surfaces de travail doivent être supportées. Ces éléments sont présentés séparément.
- Le fil du bois est orienté de la façon illustrée ci-contre.
- Les divers fils et câbles électriques et de communication sont acheminés par une découpe située à l’arrière d’une surface de travail. Lors de la commande d’une surface de travail droite (CWS) ou courbe (CWVL), il convient de noter que le nombre de découpes possibles dépend de la largeur de la surface de travail. Toutes les surfaces sont toutefois dotées d’une découpe du côté assujetti à une cloison.

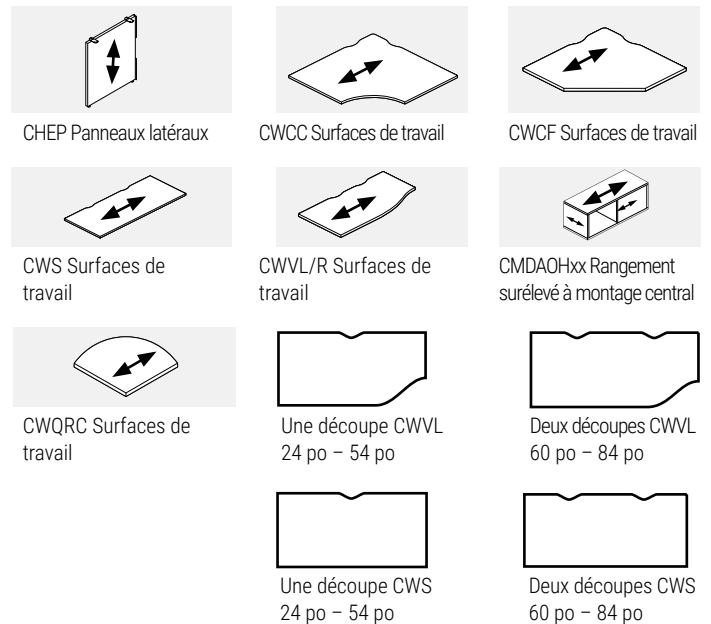

Système électrique

Configuration 2+2 (8 conducteurs, 4 circuits)

Deux circuits tout usage (circuits Compile n° 1 et n° 2) partagent un fil neutre et un fil de mise à la terre. (2 fils sous tension [fils des circuits] + 1 fil neutre *** + 1 fil de mise à la terre vert* = 4 fils)

Deux circuits isolés (circuits Compile « A » et « B ») partagent un fil neutre et un fil de mise à la terre isolé. (2 fils sous tension [fils des circuits] + 1 fil neutre *** + 1 fil de mise à la terre vert/jaune** = 4 fils)

Nota : C'est le fil de mise à la terre qui fait la différence entre les circuits tout usage et les circuits isolés. Consulter le schéma de câblage ci-dessous.

*Un fil de mise à la terre vert est une mise à la terre du système. Il peut donc être relié à toute pièce de métal, y compris celles des cloisons.

**Un fil de mise à la terre vert/jaune est une mise à la terre isolée sur toute sa longueur à l'intérieur du conduit de câblage jusqu'à la boîte d'alimentation (mise à la terre de l'immeuble).

***Tous les fils neutres sont de calibre 10 plutôt que de calibre 12, ce qui assure une meilleure protection contre les « bruits » ou les interférences sur le circuit.

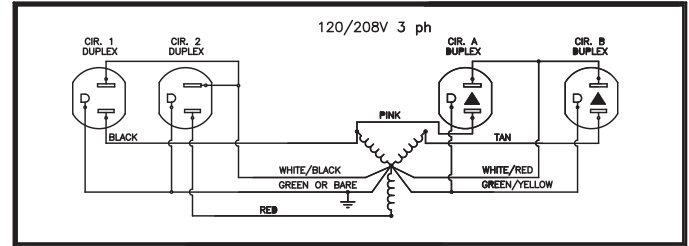
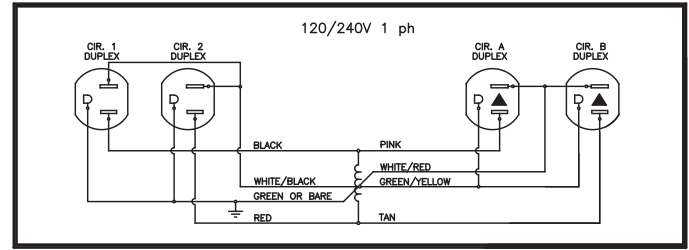

RÉPERTORIÉ UL ET CERTIFIÉ PAR LA CSA

Avertissement : Il est recommandé d'effectuer l'installation des faisceaux de câbles sous la supervision d'un électricien qualifié, conformément aux codes et règlements en vigueur.

Remarque spéciale : Toujours s'assurer qu'un faisceau est connecté à une seule source d'alimentation électrique du bâtiment.

Composants • Configuration de cloison – Électricité

Plusieurs composants sont requis pour configurer une installation. La vue éclatée présentée sur cette page met en évidence chacun des composants électriques requis pour la réaliser.

A) CE8PD36 Goulotte de câblage

Nota : 8 fils, 4 circuits, configuration 2+2

B) CE8CP17 Câble de connexion de 17 po (relie les circuits de deux cloisons côte à côte ou séparées par un poteau dans une configuration en coin).

C) CE8RD Prises doubles

D) CE8CI1 Connecteur en I

E) CE8CP Câble de connexion

Nota : Ne doit être utilisé que dans une configuration en ligne droite.

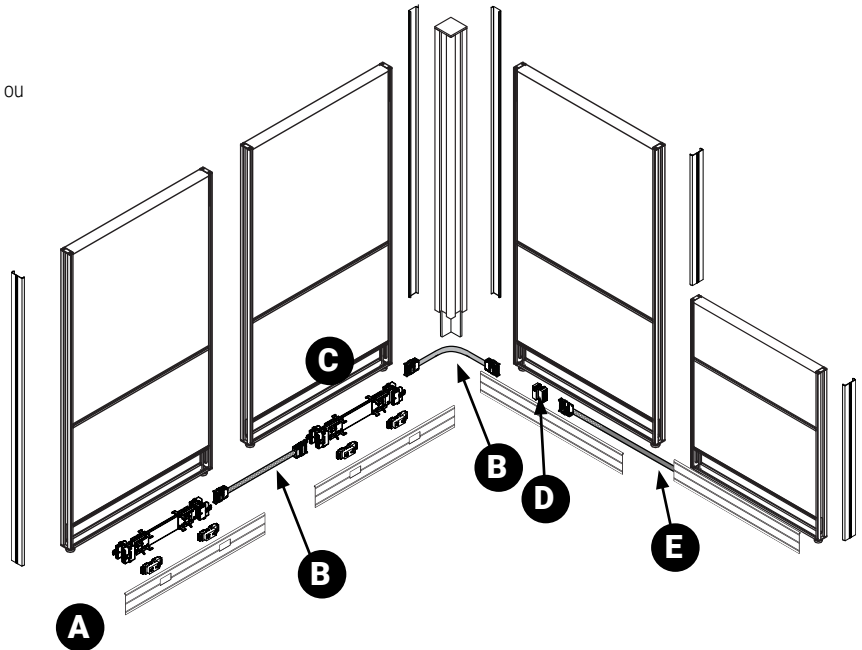

FINIS – CLOISONS

Châssis

Noir	BLK
Blanc de blancs	DWT
Nevada	NEV
Brume	FOG

Choix de vitrage

Transparent	CLR
Givré	FRST

GUIDE DE COMMANDE

Codes

Les codes alphanumériques indiqués dans la liste de prix servent à créer des codes de produit précis et faciles à comprendre.

Exemple of cloison **CMFM4236**

Code de produit

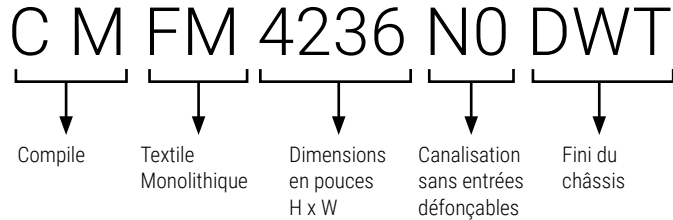

Comment commander

Préciser le type de cloison et les dimensions avec le code.

Préciser le fini du châssis, par ex. DWT (blanc de blancs)

Préciser les options d'alimentation pour la canalisation

Préciser tous les choix de textiles requis

• Caractéristiques de base des cloisons Compile

- Les panneaux Compile ne peuvent être empilés que sur une seule hauteur.
- Les cloisons sont offertes dans un choix de quatre hauteurs de base (30 po, 42 po, 54 po et 66 po) et de sept largeurs (24 po, 30 po, 36 po, 42 po, 48 po, 54 po et 60 po).
- Les cloisons mesurent 2 3/8 po d'épaisseur.
- Des cloisons monolithiques et des cloisons segmentées à deux panneaux avec traverse située juste en-dessous de la surface de travail sont offertes.
- Les cloisons Compile ne sont pas punaisables.
- Les ouvertures des canalisations mesurent 1,345 po sur 2,8 po.
- Les faces opposées de chaque panneau peuvent être garnies d'un textile différent mais de même grade, sans supplément.
- Un châssis en aluminium est de série.
- La cloison se compose de panneaux individuels garnis d'un textile et insérés dans un châssis en aluminium.
- Sur les panneaux Compile Laminate et Gallery, si un stratifié à grain de bois est choisi, le sens du grain est horizontalement.

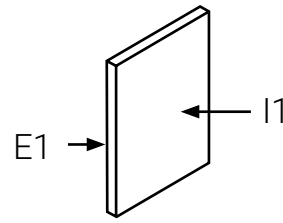

I1	AN50	Textile, face intérieure Position 1
E1	BE21	Textile, face extérieure Position 1

REMARQUE : Lorsque des textiles de grades différents sont utilisés sur une même cloison, le prix de toute la cloison est déterminé en fonction du prix du grade le plus élevé.

- Des couvercles de canalisation en aluminium peuvent être commandés séparément et expédiés indépendamment en cas de reconfiguration. Les couvercles peuvent être remplacés sur place pour transformer une cloison sans alimentation en une cloison avec alimentation et inversement.
- Les canalisations de la base peuvent être relevées et bloquées à angle droit ou retirées pour donner accès aux câbles.
- Les ouvertures dans les canalisations peuvent être recouvertes de plaques en plastique qui s'enclenchent par pression sur l'extérieur du couvercle lorsqu'une prise double n'est pas nécessaire.
- Les cloisons de 30 po H, 42 po H et 54 po H de même que les poteaux à 60° et à 90° sont munis de part et d'autre de trois brides de fixation.
- Les cloisons de 66 po H de même que les poteaux à 60° et à 90° sont munis de part et d'autre de quatre brides de fixation.
- Les brides de fixation de cloisons sont disposées en sens opposé sur les deux faces de la cloison. Assujetties par une vis, elles peuvent être retirées.
- Les panneaux CMFF et CMFM de 66po et 72po. de large doivent avoir le tissu tourné sil vous plaît confirmer au moment de la commande si tout les panneaux ou seulement ceux si ont besoin d'avoir le tissu tourné.

CMFM-N0 • Cloison monolithique garnie de textile, sans alimentation, sans entrées défonçables

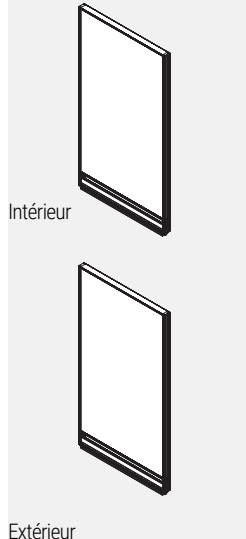

- La cloison se compose de panneaux individuels garnis d'un textile et insérés dans un châssis en aluminium.
- Les faces opposées de chaque panneau peuvent être garnies d'un textile différent mais de même grade, sans supplément.
- Lorsque des textiles de grades différents sont utilisés sur une même cloison, le prix de toute la cloison est déterminé en fonction du prix du grade le plus élevé.
- Les cloisons ne sont pas punaisables.
- Les cloisons de 30 po H, 42 po H et 54 po H sont munies de part et d'autre de trois brides de fixation.
- Les cloisons de 66 po H sont munies de part et d'autre de quatre brides de fixation.
- Les cloisons présentent deux canalisations avec couvercle sans entrées défonçables, un profilé supérieur intégré en aluminium et des patins réglables.
- Nota : Aucune garniture n'est requise entre deux cloisons de même hauteur installées dans une course droite.

CODE DE PRODUIT	PRIX		DIMENSIONS (PO)			POIDS		VOLUME
	GR 1	GR 2	H	L	P	LB	PI³	
CMFM3024N0	271	298	30	24	2.3	20	2.31	
CMFM3030N0	336	363	30	30	2.3	25	2.85	
CMFM3036N0	365	412	30	36	2.3	31	3.38	
CMFM3042N0	399	450	30	42	2.3	36	3.92	
CMFM3048N0	433	483	30	48	2.3	41	4.45	
CMFM3054N0	477	524	30	54	2.3	46	4.99	
CMFM3060N0	507	553	30	60	2.3	51	5.52	
CMFM4224N0	271	298	42	24	2.3	20	2.31	
CMFM4230N0	336	363	42	30	2.3	25	2.85	
CMFM4236N0	365	412	42	36	2.3	31	3.38	
CMFM4242N0	399	450	42	42	2.3	36	3.92	
CMFM4248N0	433	483	42	48	2.3	41	4.45	
CMFM4254N0	477	524	42	54	2.3	46	4.99	
CMFM4260N0	507	553	42	60	2.3	51	5.52	
CMFM4824N0	309	340	48	24	2.3	26	2.73	
CMFM4830N0	350	380	48	30	2.3	33	3.37	
CMFM4836N0	398	443	48	36	2.3	39	4.00	
CMFM4842N0	454	514	48	42	2.3	46	4.63	
CMFM4848N0	490	551	48	48	2.3	52	5.26	
CMFM4854N0	539	596	48	54	2.3	59	5.89	
CMFM4860N0	570	630	48	60	2.3	65	6.53	
CMFM5424N0	309	340	54	24	2.3	26	2.73	
CMFM5430N0	350	380	54	30	2.3	33	3.37	
CMFM5436N0	398	443	54	36	2.3	39	4.00	
CMFM5442N0	454	514	54	42	2.3	46	4.63	
CMFM5448N0	490	551	54	48	2.3	52	5.26	
CMFM5454N0	539	596	54	54	2.3	59	5.89	
CMFM5460N0	570	630	54	60	2.3	65	6.53	
CMFM6624N0	354	396	66	24	2.3	32	3.58	
CMFM6630N0	412	452	66	30	2.3	40	4.40	
CMFM6636N0	503	578	66	36	2.3	48	5.23	
CMFM6642N0	555	631	66	42	2.3	56	6.06	
CMFM6648N0	575	652	66	48	2.3	64	6.88	
CMFM6654N0	591	666	66	54	2.3	72	7.71	
CMFM6660N0	609	686	66	60	2.3	80	8.53	

CMFM-N1 • Cloison monolithique garnie de textile, sans alimentation, entrées défonçables sur une face

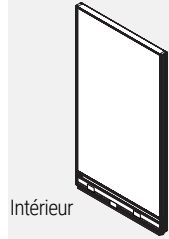

Intérieur

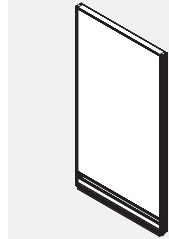

Extérieur

- La cloison se compose de panneaux individuels garnis d'un textile et insérés dans un châssis en aluminium.
- Les faces opposées de chaque panneau peuvent être garnies d'un textile différent mais de même grade, sans supplément.
- Lorsque des textiles de grades différents sont utilisés sur une même cloison, le prix de toute la cloison est déterminé en fonction du prix du grade le plus élevé.
- Les cloisons ne sont pas punaisables.
- Les cloisons de 30 po H, 42 po H et 54 po H sont munies de part et d'autre de trois brides de fixation.
- Les cloisons de 66 po H sont munies de part et d'autre de quatre brides de fixation.
- Les cloisons présentent une canalisation avec couvercle doté d'entrées défonçables sur une face, une canalisation avec couvercle sans entrées défonçables sur l'autre face, un profilé supérieur intégré en aluminium et des patins réglables.
- Les cloisons de 24 po L présentent deux entrées défonçables, une pour électricité et une pour données.
- Celles de 30 po L et plus en présentent trois, deux pour électricité et deux pour données.
- Nota : Aucune garniture n'est requise entre deux cloisons de même hauteur installées dans une course droite.

CODE DE PRODUIT	PRIX		DIMENSIONS (PO)			POIDS		VOLUME
	GR 1	GR 2	H	L	P	LB	PI³	
CMFM3024N1	271	298	30	24	2.3	20	2.31	
CMFM3030N1	336	363	30	30	2.3	25	2.85	
CMFM3036N1	365	412	30	36	2.3	31	3.38	
CMFM3042N1	399	450	30	42	2.3	36	3.92	
CMFM3048N1	433	483	30	48	2.3	41	4.45	
CMFM3054N1	477	524	30	54	2.3	46	4.99	
CMFM3060N1	507	553	30	60	2.3	51	5.52	
CMFM4224N1	271	298	42	24	2.3	20	2.31	
CMFM4230N1	336	363	42	30	2.3	25	2.85	
CMFM4236N1	365	412	42	36	2.3	31	3.38	
CMFM4242N1	399	450	42	42	2.3	36	3.92	
CMFM4248N1	433	483	42	48	2.3	41	4.45	
CMFM4254N1	477	524	42	54	2.3	46	4.99	
CMFM4260N1	507	553	42	60	2.3	51	5.52	
CMFM4824N1	309	340	48	24	2.3	26	2.73	
CMFM4830N1	350	380	48	30	2.3	33	3.37	
CMFM4836N1	398	443	48	36	2.3	39	4.00	
CMFM4842N1	454	514	48	42	2.3	46	4.63	
CMFM4848N1	490	551	48	48	2.3	52	5.26	
CMFM4854N1	539	596	48	54	2.3	59	5.89	
CMFM4860N1	570	630	48	60	2.3	65	6.53	
CMFM5424N1	309	340	54	24	2.3	26	2.73	
CMFM5430N1	350	380	54	30	2.3	33	3.37	
CMFM5436N1	398	443	54	36	2.3	39	4.00	
CMFM5442N1	454	514	54	42	2.3	46	4.63	
CMFM5448N1	490	551	54	48	2.3	52	5.26	
CMFM5454N1	539	596	54	54	2.3	59	5.89	
CMFM5460N1	570	630	54	60	2.3	65	6.53	
CMFM6624N1	354	396	66	24	2.3	32	3.58	
CMFM6630N1	412	452	66	30	2.3	40	4.40	
CMFM6636N1	503	578	66	36	2.3	48	5.23	
CMFM6642N1	555	631	66	42	2.3	56	6.06	
CMFM6648N1	575	652	66	48	2.3	64	6.88	
CMFM6654N1	591	666	66	54	2.3	72	7.71	
CMFM6660N1	609	686	66	60	2.3	80	8.53	

CMFM-N2 • Cloison monolithique garnie de textile, sans alimentation, entrées défonçables sur les deux faces

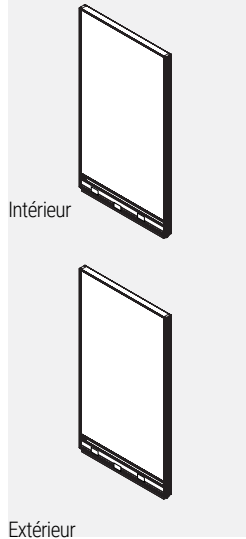

- La cloison se compose de panneaux individuels garnis d'un textile et insérés dans un châssis en aluminium.
- Les faces opposées de chaque panneau peuvent être garnies d'un textile différent mais de même grade, sans supplément.
- Lorsque des textiles de grades différents sont utilisés sur une même cloison, le prix de toute la cloison est déterminé en fonction du prix du grade le plus élevé.
- Les cloisons ne sont pas punaisables.
- Les cloisons de 30 po H, 42 po H et 54 po H sont munies de part et d'autre de trois brides de fixation.
- Les cloisons de 66 po H sont munies de part et d'autre de quatre brides de fixation.
- Les cloisons présentent une canalisation avec couvercle doté d'entrées défonçables sur chaque face, un profilé supérieur intégré en aluminium et des patins réglables.
- Les cloisons de 24 po L présentent deux entrées défonçables, une pour électricité et une pour données.
- Celles de 30 po L et plus en présentent trois, deux pour électricité et deux pour données.
- Nota : Aucune garniture n'est requise entre deux cloisons de même hauteur installées dans une course droite.

CODE DE PRODUIT	PRIX		DIMENSIONS (PO)			POIDS		VOLUME
	GR 1	GR 2	H	L	P	LB	PI³	
CMFM3024N2	271	298	30	24	2.3	20	2.31	
CMFM3030N2	336	363	30	30	2.3	25	2.85	
CMFM3036N2	365	412	30	36	2.3	31	3.38	
CMFM3042N2	399	450	30	42	2.3	36	3.92	
CMFM3048N2	433	483	30	48	2.3	41	4.45	
CMFM3054N2	477	524	30	54	2.3	46	4.99	
CMFM3060N2	507	553	30	60	2.3	51	5.52	
CMFM4224N2	271	298	42	24	2.3	20	2.31	
CMFM4230N2	336	363	42	30	2.3	25	2.85	
CMFM4236N2	365	412	42	36	2.3	31	3.38	
CMFM4242N2	399	450	42	42	2.3	36	3.92	
CMFM4248N2	433	483	42	48	2.3	41	4.45	
CMFM4254N2	477	524	42	54	2.3	46	4.99	
CMFM4260N2	507	553	42	60	2.3	51	5.52	
CMFM4824N2	309	340	48	24	2.3	26	2.73	
CMFM4830N2	350	380	48	30	2.3	33	3.37	
CMFM4836N2	398	443	48	36	2.3	39	4.00	
CMFM4842N2	454	514	48	42	2.3	46	4.63	
CMFM4848N2	490	551	48	48	2.3	52	5.26	
CMFM4854N2	539	596	48	54	2.3	59	5.89	
CMFM4860N2	570	630	48	60	2.3	65	6.53	
CMFM5424N2	309	340	54	24	2.3	26	2.73	
CMFM5430N2	350	380	54	30	2.3	33	3.37	
CMFM5436N2	398	443	54	36	2.3	39	4.00	
CMFM5442N2	454	514	54	42	2.3	46	4.63	
CMFM5448N2	490	551	54	48	2.3	52	5.26	
CMFM5454N2	539	596	54	54	2.3	59	5.89	
CMFM5460N2	570	630	54	60	2.3	65	6.53	
CMFM6624N2	354	396	66	24	2.3	32	3.58	
CMFM6630N2	412	452	66	30	2.3	40	4.40	
CMFM6636N2	503	578	66	36	2.3	48	5.23	
CMFM6642N2	555	631	66	42	2.3	56	6.06	
CMFM6648N2	575	652	66	48	2.3	64	6.88	
CMFM6654N2	591	666	66	54	2.3	72	7.71	
CMFM6660N2	609	686	66	60	2.3	80	8.53	

CMFM-P1 • Cloison monolithique garnie de textile, avec alimentation, entrées défonçables sur une face

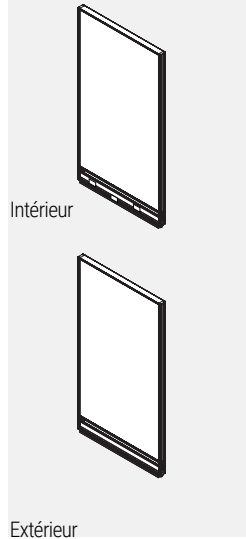

- La cloison se compose de panneaux individuels garnis d'un textile et insérés dans un châssis en aluminium.
- Les faces opposées de chaque panneau peuvent être garnies d'un textile différent mais de même grade, sans supplément.
- Lorsque des textiles de grades différents sont utilisés sur une même cloison, le prix de toute la cloison est déterminé en fonction du prix du grade le plus élevé.
- Les cloisons ne sont pas punaisables.
- Les cloisons de 30 po H, 42 po H et 54 po H sont munies de part et d'autre de trois brides de fixation.
- Les cloisons de 66 po H sont munies de part et d'autre de quatre brides de fixation.
- Les cloisons présentent une canalisation avec couvercle doté d'entrées défonçables sur une face, une canalisation avec couvercle sans entrées défonçables sur l'autre face, une goulotte de câblage, un profilé supérieur intégré en aluminium et des patins réglables.
- Les cloisons de 24 po L présentent deux entrées défonçables, une pour électricité et une pour données.
- Celles de 30 po L et plus en présentent trois, deux pour électricité et deux pour données.
- Nota : Aucune garniture n'est requise entre deux cloisons de même hauteur installées dans une course droite.
- Les prises de courant doivent être commandées séparément.

CODE DE PRODUIT	PRIX		DIMENSIONS (PO)			POIDS		VOLUME
	GR 1	GR 2	H	L	P	LB	PI³	
CMFM3024P1	410	435	30	24	2.3	20	2.31	
CMFM3030P1	521	547	30	30	2.3	25	2.85	
CMFM3036P1	561	609	30	36	2.3	31	3.38	
CMFM3042P1	603	653	30	42	2.3	36	3.92	
CMFM3048P1	647	695	30	48	2.3	41	4.45	
CMFM3054P1	693	745	30	54	2.3	46	4.99	
CMFM3060P1	723	775	30	60	2.3	51	5.52	
CMFM4224P1	410	435	42	24	2.3	20	2.31	
CMFM4230P1	521	547	42	30	2.3	25	2.85	
CMFM4236P1	561	609	42	36	2.3	31	3.38	
CMFM4242P1	603	653	42	42	2.3	36	3.92	
CMFM4248P1	647	695	42	48	2.3	41	4.45	
CMFM4254P1	693	745	42	54	2.3	46	4.99	
CMFM4260P1	723	775	42	60	2.3	51	5.52	
CMFM4824P1	449	478	48	24	2.3	26	2.73	
CMFM4830P1	539	568	48	30	2.3	33	3.37	
CMFM4836P1	593	639	48	36	2.3	39	4.00	
CMFM4842P1	656	717	48	42	2.3	46	4.63	
CMFM4848P1	707	765	48	48	2.3	52	5.26	
CMFM4854P1	754	814	48	54	2.3	59	5.89	
CMFM4860P1	788	850	48	60	2.3	65	6.53	
CMFM5424P1	449	478	54	24	2.3	26	2.73	
CMFM5430P1	539	568	54	30	2.3	33	3.37	
CMFM5436P1	593	639	54	36	2.3	39	4.00	
CMFM5442P1	656	717	54	42	2.3	46	4.63	
CMFM5448P1	707	765	54	48	2.3	52	5.26	
CMFM5454P1	754	814	54	54	2.3	59	5.89	
CMFM5460P1	788	850	54	60	2.3	65	6.53	
CMFM6624P1	494	536	66	24	2.3	32	3.58	
CMFM6630P1	602	639	66	30	2.3	40	4.40	
CMFM6636P1	697	775	66	36	2.3	48	5.23	
CMFM6642P1	758	833	66	42	2.3	56	6.06	
CMFM6648P1	788	864	66	48	2.3	64	6.88	
CMFM6654P1	809	884	66	54	2.3	72	7.71	
CMFM6660P1	827	903	66	60	2.3	80	8.53	

CMFM-P2 • Cloison monolithique garnie de textile, avec alimentation, entrées défonçables sur les deux faces

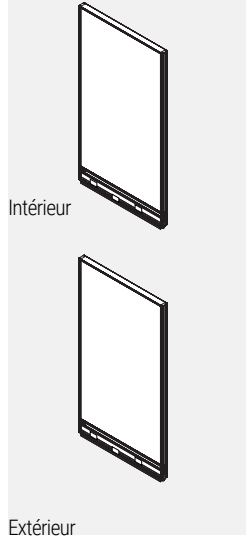

- La cloison se compose de panneaux individuels garnis d'un textile et insérés dans un châssis en aluminium.
- Les faces opposées de chaque panneau peuvent être garnies d'un textile différent mais de même grade, sans supplément.
- Lorsque des textiles de grades différents sont utilisés sur une même cloison, le prix de toute la cloison est déterminé en fonction du prix du grade le plus élevé.
- Les cloisons ne sont pas punaisables.
- Les cloisons de 30 po H, 42 po H et 54 po H sont munies de part et d'autre de trois brides de fixation.
- Les cloisons de 66 po H sont munies de part et d'autre de quatre brides de fixation.
- Les cloisons présentent une canalisation avec couvercle doté d'entrées défonçables sur chaque face, une goulotte de câblage, un profilé supérieur intégré en aluminium et des patins réglables.
- Les cloisons de 24 po L présentent deux entrées défonçables, une pour électricité et une pour données.
- Celles de 30 po L et plus en présentent trois, deux pour électricité et deux pour données.
- Nota : Aucune garniture n'est requise entre deux cloisons de même hauteur installées dans une course droite.
- Les prises de courant doivent être commandées séparément.

CODE DE PRODUIT	PRIX		DIMENSIONS (PO)			POIDS		VOLUME
	GR 1	GR 2	H	L	P	LB	PI³	
CMFM3024P2	410	435	30	24	2.3	20	2.31	
CMFM3030P2	521	547	30	30	2.3	25	2.85	
CMFM3036P2	561	609	30	36	2.3	31	3.38	
CMFM3042P2	603	653	30	42	2.3	36	3.92	
CMFM3048P2	647	695	30	48	2.3	41	4.45	
CMFM3054P2	693	745	30	54	2.3	46	4.99	
CMFM3060P2	723	775	30	60	2.3	51	5.52	
CMFM4224P2	410	435	42	24	2.3	20	2.31	
CMFM4230P2	521	547	42	30	2.3	25	2.85	
CMFM4236P2	561	609	42	36	2.3	31	3.38	
CMFM4242P2	603	653	42	42	2.3	36	3.92	
CMFM4248P2	647	695	42	48	2.3	41	4.45	
CMFM4254P2	693	745	42	54	2.3	46	4.99	
CMFM4260P2	723	775	42	60	2.3	51	5.52	
CMFM4824P2	449	478	48	24	2.3	26	2.73	
CMFM4830P2	539	568	48	30	2.3	33	3.37	
CMFM4836P2	593	639	48	36	2.3	39	4.00	
CMFM4842P2	656	717	48	42	2.3	46	4.63	
CMFM4848P2	707	765	48	48	2.3	52	5.26	
CMFM4854P2	754	814	48	54	2.3	59	5.89	
CMFM4860P2	788	850	48	60	2.3	65	6.53	
CMFM5424P2	449	478	54	24	2.3	26	2.73	
CMFM5430P2	539	568	54	30	2.3	33	3.37	
CMFM5436P2	593	639	54	36	2.3	39	4.00	
CMFM5442P2	656	717	54	42	2.3	46	4.63	
CMFM5448P2	707	765	54	48	2.3	52	5.26	
CMFM5454P2	754	814	54	54	2.3	59	5.89	
CMFM5460P2	788	850	54	60	2.3	65	6.53	
CMFM6624P2	494	536	66	24	2.3	32	3.58	
CMFM6630P2	602	639	66	30	2.3	40	4.40	
CMFM6636P2	697	775	66	36	2.3	48	5.23	
CMFM6642P2	758	833	66	42	2.3	56	6.06	
CMFM6648P2	788	864	66	48	2.3	64	6.88	
CMFM6654P2	809	884	66	54	2.3	72	7.71	
CMFM6660P2	827	903	66	60	2.3	80	8.53	

CMLFM-N0 • Cloison monolithique, une face en stratifié, sans alimentation, sans entrées défonçables

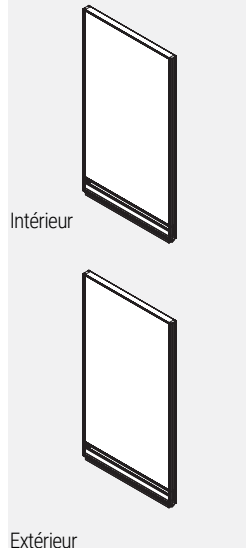

- La cloison se compose de panneaux individuels, dont l'un est en stratifié et l'autre garni d'un textile, insérés dans un châssis en aluminium.
- Les cloisons ne sont pas punaisables.
- Les cloisons de 30 po H et de 54 po H sont munies de part et d'autre de trois brides de fixation.
- Les cloisons de 66 po H sont munies de part et d'autre de quatre brides de fixation.
- Les cloisons présentent deux canalisations avec couvercle sans entrées défonçables, un profilé supérieur intégré en aluminium et des patins réglables.
- Nota : Aucune garniture n'est requise entre deux cloisons de même hauteur installées dans une course droite.

CODE DE PRODUIT	PRIX		DIMENSIONS (PO)			POIDS LB	VOLUME P ³
	GR 1	GR 2	H	L	P		
CMLFM3024N0	391	399	30	24	2.3	20	2.31
CMLFM3030N0	456	469	30	30	2.3	25	2.85
CMLFM3036N0	520	535	30	36	2.3	31	3.38
CMLFM3042N0	591	604	30	42	2.3	36	3.92
CMLFM3048N0	639	654	30	48	2.3	41	4.45
CMLFM3054N0	713	725	30	54	2.3	46	4.99
CMLFM3060N0	770	794	30	60	2.3	51	5.52
CMLFM4224N0	464	477	42	24	2.3	20	2.31
CMLFM4230N0	542	553	42	30	2.3	25	2.85
CMLFM4236N0	623	641	42	36	2.3	31	3.38
CMLFM4242N0	707	724	42	42	2.3	36	3.92
CMLFM4248N0	766	788	42	48	2.3	41	4.45
CMLFM4254N0	853	877	42	54	2.3	46	4.99
CMLFM4260N0	935	960	42	60	2.3	51	5.52
CMLFM4824N0	550	573	48	24	2.3	26	2.73
CMLFM4830N0	647	665	48	30	2.3	33	3.37
CMLFM4836N0	741	762	48	36	2.3	39	4.00
CMLFM4842N0	839	863	48	42	2.3	46	4.63
CMLFM4848N0	917	943	48	48	2.3	52	5.26
CMLFM4854N0	1021	1052	48	54	2.3	59	5.89
CMLFM5424N0	550	573	54	24	2.3	65	6.53
CMLFM5430N0	647	665	54	30	2.3	33	3.37
CMLFM5436N0	741	762	54	36	2.3	39	4.00
CMLFM5442N0	839	863	54	42	2.3	46	4.63
CMLFM5448N0	917	943	54	48	2.3	52	5.26
CMLFM5454N0	1021	1052	54	54	2.3	59	5.89
CMLFM6624N0	683	699	66	24	2.3	32	3.58
CMLFM6630N0	796	820	66	30	2.3	40	4.40
CMLFM6636N0	918	947	66	36	2.3	48	5.23
CMLFM6642N0	1046	1078	66	42	2.3	56	6.06
CMLFM6648N0	1139	1174	66	48	2.3	64	6.68

CMLFM-N1 • Cloison monolithique, une face en stratifié, sans alimentation, entrées défonçables sur une face

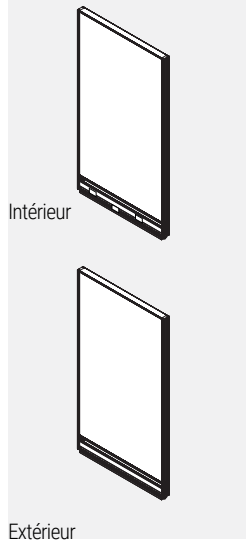

- La cloison se compose de panneaux individuels, dont l'un est en stratifié et l'autre garni d'un textile, insérés dans un châssis en aluminium.
- Les cloisons ne sont pas punaisables.
- Les cloisons de 30 po H et de 54 po H sont munies de part et d'autre de trois brides de fixation.
- Les cloisons de 66 po H sont munies de part et d'autre de quatre brides de fixation.
- Les cloisons présentent une canalisation avec couvercle doté d'entrées défonçables sur une face, une canalisation avec couvercle sans entrées défonçables sur l'autre face, un profilé supérieur intégré en aluminium et des patins réglables.
- Les cloisons de 24 po L présentent deux entrées défonçables, une pour électricité et une pour données.
- Celles de 30 po L et plus en présentent trois, deux pour électricité et deux pour données.
- Nota : Aucune garniture n'est requise entre deux cloisons de même hauteur installées dans une course droite.

CODE DE PRODUIT	PRIX		DIMENSIONS (PO)			POIDS LB	VOLUME P ³
	GR 1	GR 2	H	L	P		
CMLFM3024N1	391	399	30	24	2.3	20	2.31
CMLFM3030N1	456	469	30	30	2.3	25	2.85
CMLFM3036N1	520	535	30	36	2.3	31	3.38
CMLFM3042N1	591	604	30	42	2.3	36	3.92
CMLFM3048N1	639	654	30	48	2.3	41	4.45
CMLFM3054N1	713	725	30	54	2.3	46	4.99
CMLFM3060N1	770	794	30	60	2.3	51	5.52
CMLFM4224N1	464	477	42	24	2.3	20	2.31
CMLFM4230N1	542	553	42	30	2.3	25	2.85
CMLFM4236N1	623	641	42	36	2.3	31	3.38
CMLFM4242N1	707	724	42	42	2.3	36	3.92
CMLFM4248N1	766	788	42	48	2.3	41	4.45
CMLFM4254N1	853	877	42	54	2.3	46	4.99
CMLFM4260N1	935	960	42	60	2.3	51	5.52
CMLFM4824N1	550	573	48	24	2.3	26	2.73
CMLFM4830N1	647	665	48	30	2.3	33	3.37
CMLFM4836N1	741	762	48	36	2.3	39	4.00
CMLFM4842N1	839	863	48	42	2.3	46	4.63
CMLFM4848N1	917	943	48	48	2.3	52	5.26
CMLFM4854N1	1021	1052	48	54	2.3	59	5.89
CMLFM5424N1	550	573	54	24	2.3	65	6.53
CMLFM5430N1	647	665	54	30	2.3	33	3.37
CMLFM5436N1	741	762	54	36	2.3	39	4.00
CMLFM5442N1	839	863	54	42	2.3	46	4.63
CMLFM5448N1	917	943	54	48	2.3	52	5.26
CMLFM5454N1	1021	1052	54	54	2.3	59	5.89
CMLFM6624N1	683	699	66	24	2.3	32	3.58
CMLFM6630N1	796	820	66	30	2.3	40	4.40
CMLFM6636N1	918	947	66	36	2.3	48	5.23
CMLFM6642N1	1046	1078	66	42	2.3	56	6.06
CMLFM6648N1	1139	1174	66	48	2.3	64	6.68

CMLFM-N2 • Cloison monolithique, une face en stratifié, une face garnie de textile, sans alimentation, entrées défonçables sur les deux faces

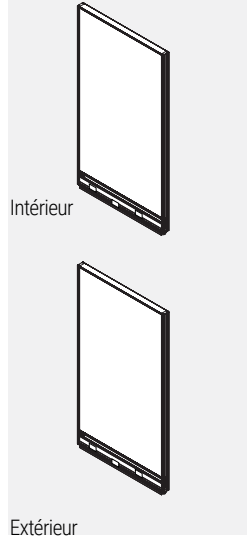

- La cloison se compose de panneaux individuels, dont l'un est en stratifié et l'autre garni d'un textile, insérés dans un châssis en aluminium.
- Les cloisons ne sont pas punaisables.
- Les cloisons de 30 po H et de 54 po H sont munies de part et d'autre de trois brides de fixation.
- Les cloisons de 66 po H sont munies de part et d'autre de quatre brides de fixation.
- Les cloisons présentent une canalisation avec couvercle doté d'entrées défonçables sur chaque face, un profilé supérieur intégré en aluminium et des patins réglables.
- Les cloisons de 24 po L présentent deux entrées défonçables, une pour électricité et une pour données.
- Celles de 30 po L et plus en présentent trois, deux pour électricité et deux pour données.
- Nota : Aucune garniture n'est requise entre deux cloisons de même hauteur installées dans une course droite.

CODE DE PRODUIT	PRIX		DIMENSIONS (PO)			POIDS LB	VOLUME P ³
	GR 1	GR 2	H	L	P		
CMLFM3024N2	391	399	30	24	2.3	20	2.31
CMLFM3030N2	456	469	30	30	2.3	25	2.85
CMLFM3036N2	520	535	30	36	2.3	31	3.38
CMLFM3042N2	591	604	30	42	2.3	36	3.92
CMLFM3048N2	639	654	30	48	2.3	41	4.45
CMLFM3054N2	713	725	30	54	2.3	46	4.99
CMLFM3060N2	770	794	30	60	2.3	51	5.52
CMLFM4224N2	464	477	42	24	2.3	20	2.31
CMLFM4230N2	542	553	42	30	2.3	25	2.85
CMLFM4236N2	623	641	42	36	2.3	31	3.38
CMLFM4242N2	707	724	42	42	2.3	36	3.92
CMLFM4248N2	766	788	42	48	2.3	41	4.45
CMLFM4254N2	853	877	42	54	2.3	46	4.99
CMLFM4260N2	935	960	42	60	2.3	51	5.52
CMLFM4824N2	550	573	48	24	2.3	26	2.73
CMLFM4830N2	647	665	48	30	2.3	33	3.37
CMLFM4836N2	741	762	48	36	2.3	39	4.00
CMLFM4842N2	839	863	48	42	2.3	46	4.63
CMLFM4848N2	917	943	48	48	2.3	52	5.26
CMLFM4854N2	1021	1052	48	54	2.3	59	5.89
CMLFM5424N2	550	573	54	24	2.3	65	6.53
CMLFM5430N2	647	665	54	30	2.3	33	3.37
CMLFM5436N2	741	762	54	36	2.3	39	4.00
CMLFM5442N2	839	863	54	42	2.3	46	4.63
CMLFM5448N2	917	943	54	48	2.3	52	5.26
CMLFM5454N2	1021	1052	54	54	2.3	59	5.89
CMLFM6624N2	683	699	66	24	2.3	32	3.58
CMLFM6630N2	796	820	66	30	2.3	40	4.40
CMLFM6636N2	918	947	66	36	2.3	48	5.23
CMLFM6642N2	1046	1078	66	42	2.3	56	6.06
CMLFM6648N2	1139	1174	66	48	2.3	64	6.68

CMLFM-P1 Cloison monolithique, une face en stratifié, une face garnie de textile, avec alimentation, entrées défonçables sur une face

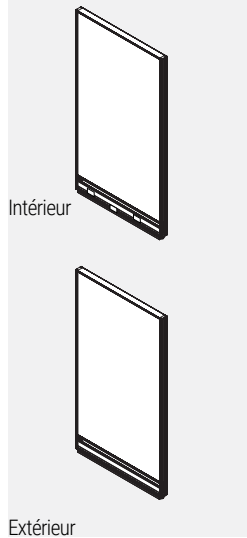

- La cloison se compose de panneaux individuels, dont l'un est en stratifié et l'autre garni d'un textile, insérés dans un châssis en aluminium.
- Les cloisons ne sont pas punaisables.
- Les cloisons de 30 po H, 42 po H et 54 po H sont munies de part et d'autre de trois brides de fixation.
- Les cloisons de 66 po H sont munies de part et d'autre de quatre brides de fixation.
- Les cloisons présentent une canalisation avec couvercle doté d'entrées défonçables sur une face, une canalisation avec couvercle sans entrées défonçables sur l'autre face, une goulotte de câblage, un profilé supérieur intégré en aluminium et des patins réglables.
- Les cloisons de 24 po L présentent deux entrées défonçables, une pour électricité et une pour données.
- Celles de 30 po L et plus en présentent trois, deux pour électricité et deux pour données.
- Nota : Aucune garniture n'est requise entre deux cloisons de même hauteur installées dans une course droite.
- Les prises de courant doivent être commandées séparément.

CODE DE PRODUIT	PRIX		DIMENSIONS (PO)			POIDS LB	VOLUME P ³
	GR 1	GR 2	H	L	P		
CMLFM3024P1	522	535	30	24	2.3	20	2.31
CMLFM3030P1	645	655	30	30	2.3	25	2.85
CMLFM3036P1	713	720	30	36	2.3	31	3.38
CMLFM3042P1	784	796	30	42	2.3	36	3.92
CMLFM3048P1	843	856	30	48	2.3	41	4.45
CMLFM3054P1	918	933	30	54	2.3	46	4.99
CMLFM3060P1	986	1001	30	60	2.3	51	5.52
CMLFM4224P1	596	609	42	24	2.3	20	2.31
CMLFM4230P1	720	733	42	30	2.3	25	2.85
CMLFM4236P1	811	827	42	36	2.3	31	3.38
CMLFM4242P1	897	918	42	42	2.3	36	3.92
CMLFM4248P1	971	994	42	48	2.3	41	4.45
CMLFM4254P1	1061	1084	42	54	2.3	46	4.99
CMLFM4260P1	1143	1169	42	60	2.3	51	5.52
CMLFM4824P1	683	697	48	24	2.3	26	2.73
CMLFM4830P1	825	843	48	30	2.3	33	3.37
CMLFM4836P1	928	951	48	36	2.3	39	4.00
CMLFM4842P1	1030	1056	48	42	2.3	46	4.63
CMLFM4848P1	1121	1147	48	48	2.3	52	5.26
CMLFM4854P1	1171	1226	48	54	2.3	59	5.89
CMLFM5424P1	683	697	54	24	2.3	65	6.53
CMLFM5430P1	825	843	54	30	2.3	33	3.37
CMLFM5436P1	928	951	54	36	2.3	39	4.00
CMLFM5442P1	1030	1056	54	42	2.3	46	4.63
CMLFM5448P1	1121	1147	54	48	2.3	52	5.26
CMLFM5454P1	1226	1259	54	54	2.3	59	5.89
CMLFM6624P1	816	833	66	24	2.3	32	3.58
CMLFM6630P1	973	998	66	30	2.3	40	4.40
CMLFM6636P1	1106	1132	66	36	2.3	48	5.23
CMLFM6642P1	1238	1269	66	42	2.3	56	6.06
CMLFM6648P1	1343	1378	66	48	2.3	64	6.68

CMLFM-P2 Cloison monolithique garnie de textile, avec alimentation, entrées défonçables sur les deux faces

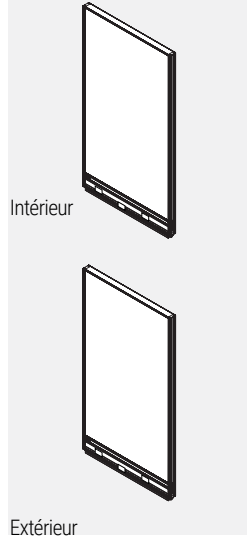

- La cloison se compose de panneaux individuels garnis d'un textile et insérés dans un châssis en aluminium.
- Les cloisons ne sont pas punaisables.
- Les cloisons de 30 po H, 42 po H et 54 po H sont munies de part et d'autre de trois brides de fixation.
- Les cloisons de 66 po H sont munies de part et d'autre de quatre brides de fixation.
- Les cloisons présentent une canalisation avec couvercle doté d'entrées défonçables sur chaque face, une goulotte de câblage, un profilé supérieur intégré en aluminium et des patins réglables.
- Les cloisons de 24 po L présentent deux entrées défonçables, une pour électricité et une pour données.
- Celles de 30 po L et plus en présentent trois, deux pour électricité et deux pour données.
- Nota : Aucune garniture n'est requise entre deux cloisons de même hauteur installées dans une course droite.
- Les prises de courant doivent être commandées séparément.

CODE DE PRODUIT	PRIX		DIMENSIONS (PO)			POIDS LB	VOLUME P ³
	GR 1	GR 2	H	L	P		
CMLFM3024P2	522	535	30	24	2.3	20	2.31
CMLFM3030P2	645	655	30	30	2.3	25	2.85
CMLFM3036P2	713	720	30	36	2.3	31	3.38
CMLFM3042P2	784	796	30	42	2.3	36	3.92
CMLFM3048P2	843	856	30	48	2.3	41	4.45
CMLFM3054P2	918	933	30	54	2.3	46	4.99
CMLFM3060P2	986	1001	30	60	2.3	51	5.52
CMLFM4224P2	596	609	42	24	2.3	20	2.31
CMLFM4230P2	720	733	42	30	2.3	25	2.85
CMLFM4236P2	811	827	42	36	2.3	31	3.38
CMLFM4242P2	897	918	42	42	2.3	36	3.92
CMLFM4248P2	971	994	42	48	2.3	41	4.45
CMLFM4254P2	1061	1084	42	54	2.3	46	4.99
CMLFM4260P2	1143	1169	42	60	2.3	51	5.52
CMLFM4824P2	683	697	48	24	2.3	26	2.73
CMLFM4830P2	825	843	48	30	2.3	33	3.37
CMLFM4836P2	928	951	48	36	2.3	39	4.00
CMLFM4842P2	1030	1056	48	42	2.3	46	4.63
CMLFM4848P2	1121	1147	48	48	2.3	52	5.26
CMLFM4854P2	1171	1226	48	54	2.3	59	5.89
CMLFM5424P2	683	697	54	24	2.3	65	6.53
CMLFM5430P2	825	843	54	30	2.3	33	3.37
CMLFM5436P2	928	951	54	36	2.3	39	4.00
CMLFM5442P2	1030	1056	54	42	2.3	46	4.63
CMLFM5448P2	1121	1147	54	48	2.3	52	5.26
CMLFM5454P2	1226	1259	54	54	2.3	59	5.89
CMLFM6624P2	816	833	66	24	2.3	32	3.58
CMLFM6630P2	973	998	66	30	2.3	40	4.40
CMLFM6636P2	1106	1132	66	36	2.3	48	5.23
CMLFM6642P2	1238	1269	66	42	2.3	56	6.06
CMLFM6648P2	1343	1378	66	48	2.3	64	6.68

CMLLM-N0 • Cloison monolithique, deux faces en stratifié, sans alimentation, sans entrées défonçables

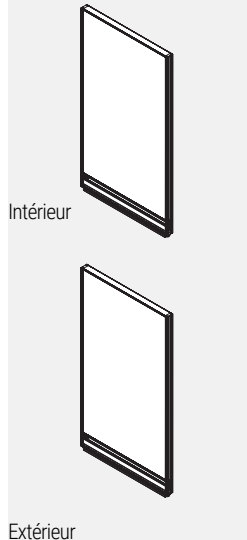

- La cloison se compose de panneaux individuels en stratifié, insérés dans un châssis en aluminium.
- Les cloisons ne sont pas punaisables.
- Les cloisons de 30 po H et de 54 po H sont munies de part et d'autre de trois brides de fixation.
- Les cloisons de 66 po H sont munies de part et d'autre de quatre brides de fixation.
- Les cloisons présentent deux canalisations avec couvercle sans entrées défonçables, un profilé supérieur intégré en aluminium et des patins réglables.
- Nota : Aucune garniture n'est requise entre deux cloisons de même hauteur installées dans une course droite.

CODE DE PRODUIT	PRIX	DIMENSIONS (PO)			POIDS LB	VOLUME P ³
		H	L	P		
CMLLM3024N0	448	30	24	2.3	20	2.31
CMLLM3030N0	527	30	30	2.3	25	2.85
CMLLM3036N0	604	30	36	2.3	31	3.38
CMLLM3042N0	687	30	42	2.3	36	3.92
CMLLM3048N0	766	30	48	2.3	41	4.45
CMLLM3054N0	850	30	54	2.3	46	4.99
CMLLM3060N0	918	30	60	2.3	51	5.52
CMLLM4224N0	527	42	24	2.3	20	2.31
CMLLM4230N0	622	42	30	2.3	25	2.85
CMLLM4236N0	722	42	36	2.3	31	3.38
CMLLM4242N0	825	42	42	2.3	36	3.92
CMLLM4248N0	922	42	48	2.3	41	4.45
CMLLM4254N0	1017	42	54	2.3	46	4.99
CMLLM4260N0	1107	42	60	2.3	51	5.52
CMLLM4824N0	625	48	24	2.3	26	2.73
CMLLM4830N0	741	48	30	2.3	33	3.37
CMLLM4836N0	860	48	36	2.3	39	4.00
CMLLM4842N0	983	48	42	2.3	46	4.63
CMLLM4848N0	1107	48	48	2.3	52	5.26
CMLLM4854N0	1216	48	54	2.3	59	5.89
CMLLM5424N0	625	54	24	2.3	65	6.53
CMLLM5430N0	741	54	30	2.3	33	3.37
CMLLM5436N0	860	54	36	2.3	39	4.00
CMLLM5442N0	983	54	42	2.3	46	4.63
CMLLM5448N0	1107	54	48	2.3	52	5.26
CMLLM5454N0	1216	54	54	2.3	59	5.89
CMLLM6624N0	788	66	24	2.3	32	3.58
CMLLM6630N0	935	66	30	2.3	40	4.40
CMLLM6636N0	1087	66	36	2.3	48	5.23
CMLLM6642N0	1244	66	42	2.3	56	6.06
CMLLM6648N0	1395	66	48	2.3	64	6.68

CMLLM-N1 • Cloison monolithique, deux faces en stratifié, sans alimentation, entrées défonçables sur une face

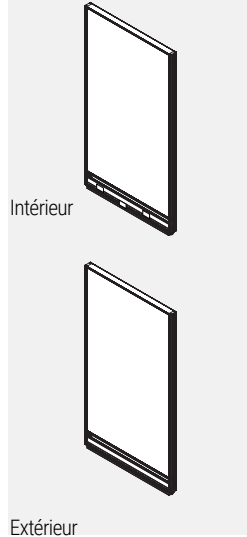

- La cloison se compose de panneaux individuels en stratifié, insérés dans un châssis en aluminium.
- Les cloisons ne sont pas punaisables.
- Les cloisons de 30 po H et de 54 po H sont munies de part et d'autre de trois brides de fixation.
- Les cloisons de 66 po H sont munies de part et d'autre de quatre brides de fixation.
- Les cloisons présentent une canalisation avec couvercle doté d'entrées défonçables sur une face, une canalisation avec couvercle sans entrées défonçables sur l'autre face, un profilé supérieur intégré en aluminium et des patins réglables.
- Les cloisons de 24 po L présentent deux entrées défonçables, une pour électricité et une pour données.
- Celles de 30 po L et plus en présentent trois, deux pour électricité et deux pour données.
- Nota : Aucune garniture n'est requise entre deux cloisons de même hauteur installées dans une course droite.

CODE DE PRODUIT	PRIX	DIMENSIONS (PO)			POIDS LB	VOLUME P ³
		H	L	P		
CMLLM3024N1	448	30	24	2.3	20	2.31
CMLLM3030N1	527	30	30	2.3	25	2.85
CMLLM3036N1	604	30	36	2.3	31	3.38
CMLLM3042N1	687	30	42	2.3	36	3.92
CMLLM3048N1	766	30	48	2.3	41	4.45
CMLLM3054N1	850	30	54	2.3	46	4.99
CMLLM3060N1	918	30	60	2.3	51	5.52
CMLLM4224N1	527	42	24	2.3	20	2.31
CMLLM4230N1	622	42	30	2.3	25	2.85
CMLLM4236N1	722	42	36	2.3	31	3.38
CMLLM4242N1	825	42	42	2.3	36	3.92
CMLLM4248N1	922	42	48	2.3	41	4.45
CMLLM4254N1	1017	42	54	2.3	46	4.99
CMLLM4260N1	1107	42	60	2.3	51	5.52
CMLLM4824N1	625	48	24	2.3	26	2.73
CMLLM4830N1	741	48	30	2.3	33	3.37
CMLLM4836N1	860	48	36	2.3	39	4.00
CMLLM4842N1	983	48	42	2.3	46	4.63
CMLLM4848N1	1107	48	48	2.3	52	5.26
CMLLM4854N1	1216	48	54	2.3	59	5.89
CMLLM5424N1	625	54	24	2.3	65	6.53
CMLLM5430N1	741	54	30	2.3	33	3.37
CMLLM5436N1	860	54	36	2.3	39	4.00
CMLLM5442N1	983	54	42	2.3	46	4.63
CMLLM5448N1	1107	54	48	2.3	52	5.26
CMLLM5454N1	1216	54	54	2.3	59	5.89
CMLLM6624N1	788	66	24	2.3	32	3.58
CMLLM6630N1	935	66	30	2.3	40	4.40
CMLLM6636N1	1087	66	36	2.3	48	5.23
CMLLM6642N1	1244	66	42	2.3	56	6.06
CMLLM6648N1	1395	66	48	2.3	64	6.68

CMLLM-N2 • Cloison monolithique, deux faces en stratifié, sans alimentation, entrées défonçables sur les deux faces

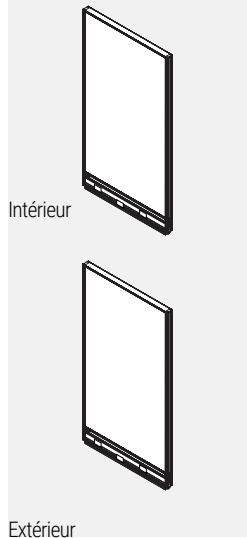

- La cloison se compose de panneaux individuels en stratifié, insérés dans un châssis en aluminium.
- Les cloisons ne sont pas punaisables.
- Les cloisons de 30 po H et de 54 po H sont munies de part et d'autre de trois brides de fixation.
- Les cloisons de 66 po H sont munies de part et d'autre de quatre brides de fixation.
- Les cloisons présentent une canalisation avec couvercle doté d'entrées défonçables sur chaque face, un profilé supérieur intégré en aluminium et des patins réglables.
- Les cloisons de 24 po L présentent deux entrées défonçables, une pour électricité et une pour données.
- Celles de 30 po L et plus en présentent trois, deux pour électricité et deux pour données.
- Nota : Aucune garniture n'est requise entre deux cloisons de même hauteur installées dans une course droite.

CODE DE PRODUIT	PRIX	DIMENSIONS (PO)			POIDS LB	VOLUME P ³
		H	L	P		
CMLLM3024N2	448	30	24	2.3	20	2.31
CMLLM3030N2	527	30	30	2.3	25	2.85
CMLLM3036N2	604	30	36	2.3	31	3.38
CMLLM3042N2	687	30	42	2.3	36	3.92
CMLLM3048N2	766	30	48	2.3	41	4.45
CMLLM3054N2	850	30	54	2.3	46	4.99
CMLLM3060N2	918	30	60	2.3	51	5.52
CMLLM4224N2	527	42	24	2.3	20	2.31
CMLLM4230N2	622	42	30	2.3	25	2.85
CMLLM4236N2	722	42	36	2.3	31	3.38
CMLLM4242N2	825	42	42	2.3	36	3.92
CMLLM4248N2	922	42	48	2.3	41	4.45
CMLLM4254N2	1017	42	54	2.3	46	4.99
CMLLM4260N2	1107	42	60	2.3	51	5.52
CMLLM4824N2	625	48	24	2.3	26	2.73
CMLLM4830N2	741	48	30	2.3	33	3.37
CMLLM4836N2	860	48	36	2.3	39	4.00
CMLLM4842N2	983	48	42	2.3	46	4.63
CMLLM4848N2	1107	48	48	2.3	52	5.26
CMLLM4854N2	1216	48	54	2.3	59	5.89
CMLLM5424N2	625	54	24	2.3	65	6.53
CMLLM5430N2	741	54	30	2.3	33	3.37
CMLLM5436N2	860	54	36	2.3	39	4.00
CMLLM5442N2	983	54	42	2.3	46	4.63
CMLLM5448N2	1107	54	48	2.3	52	5.26
CMLLM5454N2	1216	54	54	2.3	59	5.89
CMLLM6624N2	788	66	24	2.3	32	3.58
CMLLM6630N2	935	66	30	2.3	40	4.40
CMLLM6636N2	1087	66	36	2.3	48	5.23
CMLLM6642N2	1244	66	42	2.3	56	6.06
CMLLM6648N2	1395	66	48	2.3	64	6.68

CMLLM-P1 • Cloison monolithique, deux faces en stratifié, avec alimentation, entrées défonçables sur une face

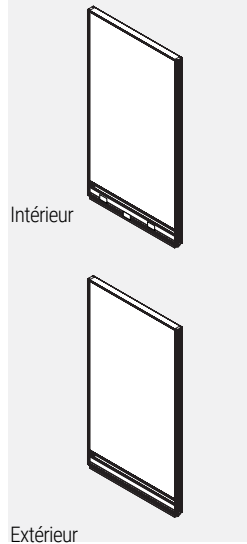

- La cloison se compose de panneaux individuels en stratifié, insérés dans un châssis en aluminium.
- Les cloisons ne sont pas punaisables.
- Les cloisons de 30 po H, 42 po H et 54 po H sont munies de part et d'autre de trois brides de fixation.
- Les cloisons de 66 po H sont munies de part et d'autre de quatre brides de fixation.
- Les cloisons présentent une canalisation avec couvercle doté d'entrées défonçables sur une face, une canalisation avec couvercle sans entrées défonçables sur l'autre face, une goulotte de câblage, un profilé supérieur intégré en aluminium et des patins réglables.
- Les cloisons de 24 po L présentent deux entrées défonçables, une pour électricité et une pour données.
- Celles de 30 po L et plus en présentent trois, deux pour électricité et deux pour données.
- Nota : Aucune garniture n'est requise entre deux cloisons de même hauteur installées dans une course droite.
- Les prises de courant doivent être commandées séparément.

CODE DE PRODUIT	PRIX	DIMENSIONS (PO)			POIDS LB	VOLUME P ³
		H	L	P		
CMLLM3024P1	579	30	24	2.3	20	2.31
CMLLM3030P1	707	30	30	2.3	25	2.85
CMLLM3036P1	790	30	36	2.3	31	3.38
CMLLM3042P1	880	30	42	2.3	36	3.92
CMLLM3048P1	971	30	48	2.3	41	4.45
CMLLM3054P1	1056	30	54	2.3	46	4.99
CMLLM3060P1	1126	30	60	2.3	51	5.52
CMLLM4224P1	659	42	24	2.3	20	2.31
CMLLM4230P1	800	42	30	2.3	25	2.85
CMLLM4236P1	909	42	36	2.3	31	3.38
CMLLM4242P1	1018	42	42	2.3	36	3.92
CMLLM4248P1	1126	42	48	2.3	41	4.45
CMLLM4254P1	1224	42	54	2.3	46	4.99
CMLLM4260P1	1315	42	60	2.3	51	5.52
CMLLM4824P1	757	48	24	2.3	26	2.73
CMLLM4830P1	918	48	30	2.3	33	3.37
CMLLM4836P1	1046	48	36	2.3	39	4.00
CMLLM4842P1	1174	48	42	2.3	46	4.63
CMLLM4848P1	1310	48	48	2.3	52	5.26
CMLLM4854P1	1424	48	54	2.3	59	5.89
CMLLM5424P1	757	54	24	2.3	65	6.53
CMLLM5430P1	918	54	30	2.3	33	3.37
CMLLM5436P1	1046	54	36	2.3	39	4.00
CMLLM5442P1	1174	54	42	2.3	46	4.63
CMLLM5448P1	1310	54	48	2.3	52	5.26
CMLLM5454P1	1424	54	54	2.3	59	5.89
CMLLM6624P1	921	66	24	2.3	32	3.58
CMLLM6630P1	1113	66	30	2.3	40	4.40
CMLLM6636P1	1272	66	36	2.3	48	5.23
CMLLM6642P1	1438	66	42	2.3	56	6.06
CMLLM6648P1	1600	66	48	2.3	64	6.68

CMLLM-P2 • Cloison monolithique, deux faces en stratifié, avec alimentation, entrées défonçables sur les deux faces

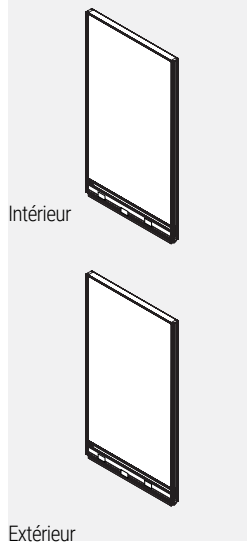

- La cloison se compose de panneaux individuels en stratifié, insérés dans un châssis en aluminium.
- Les cloisons ne sont pas punaisables.
- Les cloisons de 30 po H, 42 po H et 54 po H sont munies de part et d'autre de trois brides de fixation.
- Les cloisons de 66 po H sont munies de part et d'autre de quatre brides de fixation.
- Les cloisons présentent une canalisation avec couvercle doté d'entrées défonçables sur chaque face, une goulotte de câblage, un profilé supérieur intégré en aluminium et des patins réglables.
- Les cloisons de 24 po L présentent deux entrées défonçables, une pour électricité et une pour données.
- Celles de 30 po L et plus en présentent trois, deux pour électricité et deux pour données.
- Nota : Aucune garniture n'est requise entre deux cloisons de même hauteur installées dans une course droite.
- Les prises de courant doivent être commandées séparément.

CODE DE PRODUIT	PRIX	DIMENSIONS (PO)			POIDS LB	VOLUME P ³
		H	L	P		
CMLLM3024P2	579	30	24	2.3	20	2.31
CMLLM3030P2	707	30	30	2.3	25	2.85
CMLLM3036P2	790	30	36	2.3	31	3.38
CMLLM3042P2	880	30	42	2.3	36	3.92
CMLLM3048P2	971	30	48	2.3	41	4.45
CMLLM3054P2	1056	30	54	2.3	46	4.99
CMLLM3060P2	1126	30	60	2.3	51	5.52
CMLLM4224P2	659	42	24	2.3	20	2.31
CMLLM4230P2	800	42	30	2.3	25	2.85
CMLLM4236P2	909	42	36	2.3	31	3.38
CMLLM4242P2	1018	42	42	2.3	36	3.92
CMLLM4248P2	1126	42	48	2.3	41	4.45
CMLLM4254P2	1224	42	54	2.3	46	4.99
CMLLM4260P2	1315	42	60	2.3	51	5.52
CMLLM4824P2	757	48	24	2.3	26	2.73
CMLLM4830P2	918	48	30	2.3	33	3.37
CMLLM4836P2	1046	48	36	2.3	39	4.00
CMLLM4842P2	1174	48	42	2.3	46	4.63
CMLLM4848P2	1310	48	48	2.3	52	5.26
CMLLM4854P2	1424	48	54	2.3	59	5.89
CMLLM5424P2	757	54	24	2.3	65	6.53
CMLLM5430P2	918	54	30	2.3	33	3.37
CMLLM5436P2	1046	54	36	2.3	39	4.00
CMLLM5442P2	1174	54	42	2.3	46	4.63
CMLLM5448P2	1310	54	48	2.3	52	5.26
CMLLM5454P2	1424	54	54	2.3	59	5.89
CMLLM6624P2	921	66	24	2.3	32	3.58
CMLLM6630P2	1113	66	30	2.3	40	4.40
CMLLM6636P2	1272	66	36	2.3	48	5.23
CMLLM6642P2	1438	66	42	2.3	56	6.06
CMLLM6648P2	1600	66	48	2.3	64	6.68

CMFF-N0 • Cloison segmentée, deux panneaux garnis de textile, sans alimentation, sans entrées défonçables

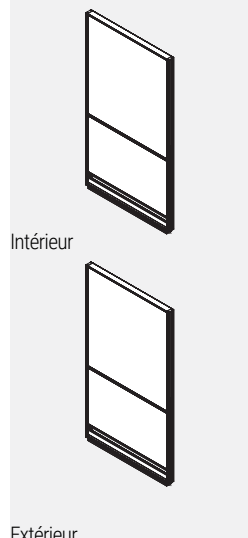

- La cloison se compose de panneaux individuels garnis d'un textile et insérés dans un châssis en aluminium.
- Les faces opposées de chaque panneau peuvent être garnies d'un textile différent mais de même grade, sans supplément.
- Lorsque des textiles de grades différents sont utilisés sur une même cloison, le prix de toute la cloison est déterminé en fonction du prix du grade le plus élevé.
- Les cloisons ne sont pas punaisables.
- Nota : Aucune garniture n'est requise entre deux cloisons de même hauteur installées dans une course droite.
- Les cloisons de 42 po H et de 54 po H sont munies de part et d'autre de trois brides de fixation.
- Les cloisons de 66 po H sont munies de part et d'autre de quatre brides de fixation.
- Les cloisons présentent deux canalisations avec couvercle sans entrées défonçables, un profilé supérieur intégré en aluminium et des patins réglables.

CODE DE PRODUIT	PRIX		DIMENSIONS (PO)			POIDS		VOLUME
	GR 1	GR 2	H	L	P	LB	PP ³	
CMFF4224N0	295	319	42	24	2.3	20	2.31	
CMFF4230N0	366	391	42	30	2.3	25	2.85	
CMFF4236N0	394	443	42	36	2.3	31	3.38	
CMFF4242N0	451	501	42	42	2.3	36	3.92	
CMFF4248N0	482	534	42	48	2.3	41	4.45	
CMFF4254N0	524	577	42	54	2.3	46	4.99	
CMFF4260N0	578	627	42	60	2.3	51	5.52	
CMFF4266N0	748	857	42	66	2.3	55	6.05	
CMFF4272N0	786	895	42	72	2.3	60	6.60	
CMFF4824N0	344	375	48	24	2.3	26	2.73	
CMFF4830N0	394	422	48	30	2.3	33	3.37	
CMFF4836N0	449	491	48	36	2.3	39	4.00	
CMFF4842N0	514	575	48	42	2.3	46	4.63	
CMFF4848N0	547	608	48	48	2.3	52	5.26	
CMFF4854N0	602	659	48	54	2.3	59	5.89	
CMFF4860N0	636	695	48	60	2.3	65	6.53	
CMFF5424N0	344	375	54	24	2.3	26	2.73	
CMFF5430N0	394	422	54	30	2.3	33	3.37	
CMFF5436N0	449	491	54	36	2.3	39	4.00	
CMFF5442N0	514	575	54	42	2.3	46	4.63	
CMFF5448N0	547	608	54	48	2.3	52	5.26	
CMFF5454N0	602	659	54	54	2.3	59	5.89	
CMFF5460N0	636	695	54	60	2.3	65	6.53	
CMFF6624N0	382	420	66	24	2.3	32	3.58	
CMFF6630N0	425	464	66	30	2.3	40	4.40	
CMFF6636N0	510	584	66	36	2.3	48	5.23	
CMFF6642N0	578	654	66	42	2.3	56	6.06	
CMFF6648N0	605	681	66	48	2.3	64	6.88	
CMFF6654N0	660	737	66	54	2.3	72	7.71	
CMFF6660N0	707	781	66	60	2.3	80	8.53	

CMFF-N1 • Cloison segmentée, deux panneaux garnis de textile, sans alimentation, entrées défonçables sur une face

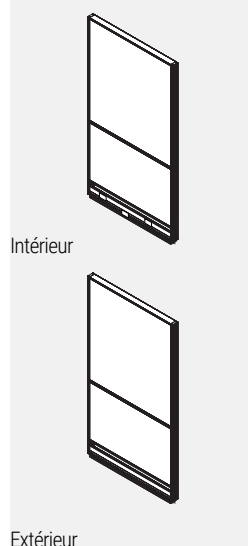

- La cloison se compose de panneaux individuels garnis d'un textile et insérés dans un châssis en aluminium.
- Les faces opposées de chaque panneau peuvent être garnies d'un textile différent mais de même grade, sans supplément.
- Lorsque des textiles de grades différents sont utilisés sur une même cloison, le prix de toute la cloison est déterminé en fonction du prix du grade le plus élevé.
- Les cloisons ne sont pas punaisables.
- Nota : Aucune garniture n'est requise entre deux cloisons de même hauteur installées dans une course droite.
- Les cloisons de 42 po H et de 54 po H sont munies de part et d'autre de trois brides de fixation.
- Les cloisons de 66 po H sont munies de part et d'autre de quatre brides de fixation.
- Les cloisons présentent une canalisation avec couvercle doté d'entrées défonçables sur une face, une canalisation avec couvercle sans entrées défonçables sur l'autre face, un profilé supérieur intégré en aluminium et des patins réglables.
- Les cloisons de 24 po L présentent deux entrées défonçables, une pour électricité et une pour données.
- Celles de 30 po L et plus en présentent trois, deux pour électricité et deux pour données.

CODE DE PRODUIT	PRIX		DIMENSIONS (PO)			POIDS		VOLUME
	GR 1	GR 2	H	L	P	LB	PP ³	
CMFF4224N1	295	319	42	24	2.3	20	2.31	
CMFF4230N1	366	391	42	30	2.3	25	2.85	
CMFF4236N1	394	443	42	36	2.3	31	3.38	
CMFF4242N1	451	501	42	42	2.3	36	3.92	
CMFF4248N1	482	534	42	48	2.3	41	4.45	
CMFF4254N1	524	577	42	54	2.3	46	4.99	
CMFF4260N1	578	627	42	60	2.3	51	5.52	
CMFF4266N1	748	857	42	66	2.3	55	6.05	
CMFF4272N1	786	895	42	72	2.3	60	6.60	
CMFF4824N1	344	375	48	24	2.3	26	2.73	
CMFF4830N1	394	422	48	30	2.3	33	3.37	
CMFF4836N1	449	491	48	36	2.3	39	4.00	
CMFF4842N1	514	575	48	42	2.3	46	4.63	
CMFF4848N1	547	608	48	48	2.3	52	5.26	
CMFF4854N1	602	659	48	54	2.3	59	5.89	
CMFF4860N1	636	695	48	60	2.3	65	6.53	
CMFF5424N1	344	375	54	24	2.3	26	2.73	
CMFF5430N1	394	422	54	30	2.3	33	3.37	
CMFF5436N1	449	491	54	36	2.3	39	4.00	
CMFF5442N1	514	575	54	42	2.3	46	4.63	
CMFF5448N1	547	608	54	48	2.3	52	5.26	
CMFF5454N1	602	659	54	54	2.3	59	5.89	
CMFF5460N1	636	695	54	60	2.3	65	6.53	
CMFF6624N1	382	420	66	24	2.3	32	3.58	
CMFF6630N1	425	464	66	30	2.3	40	4.40	
CMFF6636N1	510	584	66	36	2.3	48	5.23	
CMFF6642N1	578	654	66	42	2.3	56	6.06	
CMFF6648N1	605	681	66	48	2.3	64	6.88	
CMFF6654N1	660	737	66	54	2.3	72	7.71	
CMFF6660N1	707	781	66	60	2.3	80	8.53	

CMFF-N2 • Cloison segmentée, deux panneaux garnis de textile, sans alimentation, entrées défonçables sur les deux faces

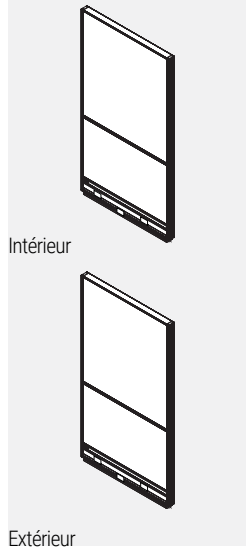

- La cloison se compose de panneaux individuels garnis d'un textile et insérés dans un châssis en aluminium.
- Les faces opposées de chaque panneau peuvent être garnies d'un textile différent mais de même grade, sans supplément.
- Lorsque des textiles de grades différents sont utilisés sur une même cloison, le prix de toute la cloison est déterminé en fonction du prix du grade le plus élevé.
- Les cloisons ne sont pas punaisables.
- Nota : Aucune garniture n'est requise entre deux cloisons de même hauteur installées dans une course droite.
- Les cloisons de 42 po H et de 54 po H sont munies de part et d'autre de trois brides de fixation.
- Les cloisons de 66 po H sont munies de part et d'autre de quatre brides de fixation.
- Les cloisons présentent une canalisation avec couvercle doté d'entrées défonçables sur chaque face, un profilé supérieur intégré en aluminium et des patins réglables.
- Les cloisons de 24 po L présentent une entrée défonçable, celles de 30 po L et plus en présentent deux.

CODE DE PRODUIT	PRIX		DIMENSIONS (PO)			POIDS		VOLUME
	GR 1	GR 2	H	L	P	LB	PP ³	
CMFF4224N2	295	319	42	24	2.3	20	2.31	
CMFF4230N2	366	391	42	30	2.3	25	2.85	
CMFF4236N2	394	443	42	36	2.3	31	3.38	
CMFF4242N2	451	501	42	42	2.3	36	3.92	
CMFF4248N2	482	534	42	48	2.3	41	4.45	
CMFF4254N2	524	577	42	54	2.3	46	4.99	
CMFF4260N2	578	627	42	60	2.3	51	5.52	
CMFF4266N2	748	857	42	66	2.3	55	6.05	
CMFF4272N2	786	895	42	72	2.3	60	6.60	
CMFF4824N2	344	375	48	24	2.3	26	2.73	
CMFF4830N2	394	422	48	30	2.3	33	3.37	
CMFF4836N2	449	491	48	36	2.3	39	4.00	
CMFF4842N2	514	575	48	42	2.3	46	4.63	
CMFF4848N2	547	608	48	48	2.3	52	5.26	
CMFF4854N2	602	659	48	54	2.3	59	5.89	
CMFF4860N2	636	695	48	60	2.3	65	6.53	
CMFF5424N2	344	375	54	24	2.3	26	2.73	
CMFF5430N2	394	422	54	30	2.3	33	3.37	
CMFF5436N2	449	491	54	36	2.3	39	4.00	
CMFF5442N2	514	575	54	42	2.3	46	4.63	
CMFF5448N2	547	608	54	48	2.3	52	5.26	
CMFF5454N2	602	659	54	54	2.3	59	5.89	
CMFF5460N2	636	695	54	60	2.3	65	6.53	
CMFF6624N2	382	420	66	24	2.3	32	3.58	
CMFF6630N2	425	464	66	30	2.3	40	4.40	
CMFF6636N2	510	584	66	36	2.3	48	5.23	
CMFF6642N2	578	654	66	42	2.3	56	6.06	
CMFF6648N2	605	681	66	48	2.3	64	6.88	
CMFF6654N2	660	737	66	54	2.3	72	7.71	
CMFF6660N2	707	781	66	60	2.3	80	8.53	

CMFF-P1 • Cloison segmentée, deux panneaux garnis de textiles, avec alimentation, entrées défonçables sur une face

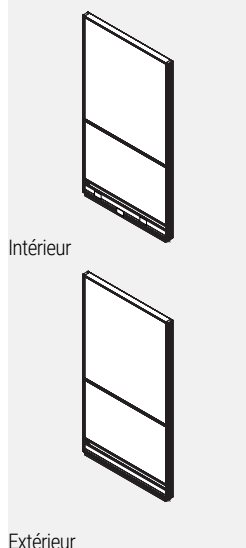

- La cloison se compose de panneaux individuels garnis d'un textile et insérés dans un châssis en aluminium.
- Les faces opposées de chaque panneau peuvent être garnies d'un textile différent mais de même grade, sans supplément.
- Lorsque des textiles de grades différents sont utilisés sur une même cloison, le prix de toute la cloison est déterminé en fonction du prix du grade le plus élevé.
- Les cloisons ne sont pas punaisables.
- Nota : Aucune garniture n'est requise entre deux cloisons de même hauteur installées dans une course droite.
- Les cloisons de 42 po H et de 54 po H sont munies de part et d'autre de trois brides de fixation.
- Les cloisons de 66 po H sont munies de part et d'autre de quatre brides de fixation.
- Les cloisons présentent une canalisation avec couvercle doté d'entrées défonçables sur une face, une canalisation avec couvercle sans entrées défonçables sur l'autre face, une goulotte de câblage, un profilé supérieur intégré en aluminium et des patins réglables.
- Les cloisons de 24 po L présentent deux entrées défonçables, une pour électricité et une pour données.
- Celles de 30 po L et plus en présentent trois, deux pour électricité et deux pour données.
- Les prises de courant doivent être commandées séparément.

CODE DE PRODUIT	PRIX		DIMENSIONS (PO)			POIDS		VOLUME
	GR 1	GR 2	H	L	P	LB	PP ³	
CMFF4224P1	433	457	42	24	2.3	20	2.31	
CMFF4230P1	551	578	42	30	2.3	25	2.85	
CMFF4236P1	590	639	42	36	2.3	31	3.38	
CMFF4242P1	654	701	42	42	2.3	36	3.92	
CMFF4248P1	694	746	42	48	2.3	41	4.45	
CMFF4254P1	745	792	42	54	2.3	46	4.99	
CMFF4260P1	796	846	42	60	2.3	51	5.52	
CMFF4266P1	975	1086	42	66	2.3	55	6.05	
CMFF4272P1	1022	1130	42	72	2.3	60	6.60	
CMFF4824P1	484	514	48	24	2.3	26	2.73	
CMFF4830P1	580	610	48	30	2.3	33	3.37	
CMFF4836P1	644	689	48	36	2.3	39	4.00	
CMFF4842P1	717	778	48	42	2.3	46	4.63	
CMFF4848P1	761	823	48	48	2.3	52	5.26	
CMFF4854P1	817	879	48	54	2.3	59	5.89	
CMFF4860P1	854	916	48	60	2.3	65	6.53	
CMFF5424P1	484	514	54	24	2.3	26	2.73	
CMFF5430P1	580	610	54	30	2.3	33	3.37	
CMFF5436P1	644	689	54	36	2.3	39	4.00	
CMFF5442P1	717	778	54	42	2.3	46	4.63	
CMFF5448P1	761	823	54	48	2.3	52	5.26	
CMFF5454P1	817	879	54	54	2.3	59	5.89	
CMFF5460P1	854	916	54	60	2.3	65	6.53	
CMFF6624P1	520	561	66	24	2.3	32	3.58	
CMFF6630P1	612	653	66	30	2.3	40	4.40	
CMFF6636P1	707	781	66	36	2.3	48	5.23	
CMFF6642P1	780	854	66	42	2.3	56	6.06	
CMFF6648P1	819	894	66	48	2.3	64	6.88	
CMFF6654P1	880	955	66	54	2.3	72	7.71	
CMFF6660P1	925	999	66	60	2.3	80	8.53	

CMFF-P2 • Cloison segmentée, deux panneaux garnis de textile, avec alimentation, entrées défonçables sur les deux faces

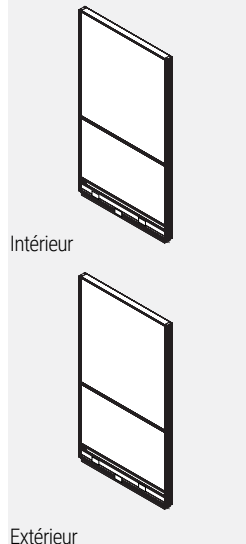

- La cloison se compose de panneaux individuels garnis d'un textile et insérés dans un châssis en aluminium.
- Les faces opposées de chaque panneau peuvent être garnies d'un textile différent mais de même grade, sans supplément.
- Lorsque des textiles de grades différents sont utilisés sur une même cloison, le prix de toute la cloison est déterminé en fonction du prix du grade le plus élevé.
- Les cloisons ne sont pas punaisables.
- Nota : Aucune garniture n'est requise entre deux cloisons de même hauteur installées dans une course droite.
- Les cloisons de 42 po H et de 54 po H sont munies de part et d'autre de trois brides de fixation.
- Les cloisons de 66 po H sont munies de part et d'autre de quatre brides de fixation.
- Les cloisons présentent une canalisation avec couvercle doté d'entrées défonçables sur chaque face, une goulotte de câblage, un profilé supérieur intégré en aluminium et des patins réglables.
- Les cloisons de 24 po L présentent deux entrées défonçables, une pour électricité et une pour données.
- Celles de 30 po L et plus en présentent trois, deux pour électricité et deux pour données.
- Les prises de courant doivent être commandées séparément.

CODE DE PRODUIT	PRIX		DIMENSIONS (PO)			POIDS LB	VOLUME P ³
	GR 1	GR 2	H	L	P		
CMFF4224P2	433	457	42	24	2.3	20	2.31
CMFF4230P2	551	578	42	30	2.3	25	2.85
CMFF4236P2	590	639	42	36	2.3	31	3.38
CMFF4242P2	654	701	42	42	2.3	36	3.92
CMFF4248P2	694	746	42	48	2.3	41	4.45
CMFF4254P2	745	792	42	54	2.3	46	4.99
CMFF4260P2	796	846	42	60	2.3	51	5.52
CMFF4266P2	975	1086	42	66	2.3	55	6.05
CMFF4272P2	1022	1130	42	72	2.3	60	6.60
CMFF4824P2	484	514	48	24	2.3	26	2.73
CMFF4830P2	580	610	48	30	2.3	33	3.37
CMFF4836P2	644	689	48	36	2.3	39	4.00
CMFF4842P2	717	778	48	42	2.3	46	4.63
CMFF4848P2	761	823	48	48	2.3	52	5.26
CMFF4854P2	817	879	48	54	2.3	59	5.89
CMFF4860P2	854	916	48	60	2.3	65	6.53
CMFF5424P2	484	514	54	24	2.3	26	2.73
CMFF5430P2	580	610	54	30	2.3	33	3.37
CMFF5436P2	644	689	54	36	2.3	39	4.00
CMFF5442P2	717	778	54	42	2.3	46	4.63
CMFF5448P2	761	823	54	48	2.3	52	5.26
CMFF5454P2	817	879	54	54	2.3	59	5.89
CMFF5460P2	854	916	54	60	2.3	65	6.53
CMFF6624P2	520	561	66	24	2.3	32	3.58
CMFF6630P2	612	653	66	30	2.3	40	4.40
CMFF6636P2	707	781	66	36	2.3	48	5.23
CMFF6642P2	780	854	66	42	2.3	56	6.06
CMFF6648P2	819	894	66	48	2.3	64	6.88
CMFF6654P2	880	955	66	54	2.3	72	7.71
CMFF6660P2	925	999	66	60	2.3	80	8.53

CMFL-N0 • Cloison segmentée, deux panneaux, une face en stratifié, sans alimentation, sans entrées défonçables

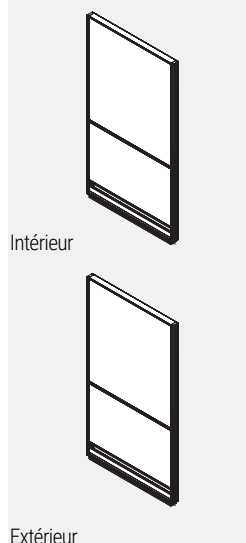

- La cloison se compose de panneaux individuels en stratifié ou garnis d'un textile et insérés dans un châssis en aluminium.
- Les panneaux présentent un fini stratifié sur une face et sont garnis d'un textile de l'autre.
- Lorsque des textiles de grades différents sont utilisés sur une même cloison, le prix de toute la cloison est déterminé en fonction du prix du grade le plus élevé.
- Les cloisons ne sont pas punaisables.
- Nota : Aucune garniture n'est requise entre deux cloisons de même hauteur installées dans une course droite.
- Les cloisons de 30 po H et de 54 po H sont munies de part et d'autre de trois brides de fixation.
- Les cloisons de 66 po H sont munies de part et d'autre de quatre brides de fixation.
- Les cloisons présentent deux canalisations avec couvercle sans entrées défonçables, un profilé supérieur intégré en aluminium et des patins réglables.

CODE DE PRODUIT	PRIX		DIMENSIONS (PO)			POIDS LB	VOLUME P ³
	GR 1	GR 2	H	L	P		
CMFL4224N0	464	477	42	24	2.3	20	2.31
CMFL4230N0	542	553	42	30	2.3	25	2.85
CMFL4236N0	623	641	42	36	2.3	31	3.38
CMFL4242N0	707	724	42	42	2.3	36	3.92
CMFL4248N0	766	788	42	48	2.3	41	4.45
CMFL4254N0	853	879	42	54	2.3	46	4.99
CMFL4260N0	935	962	42	60	2.3	51	5.52
CMFL4824N0	550	567	48	24	2.3	26	2.73
CMFL4830N0	647	665	48	30	2.3	33	3.37
CMFL4836N0	741	762	48	36	2.3	39	4.00
CMFL4842N0	839	864	48	42	2.3	46	4.63
CMFL4848N0	917	947	48	48	2.3	52	5.26
CMFL4854N0	1021	1052	48	54	2.3	59	5.89
CMFL4860N0	1122	1156	48	60	2.3	65	6.53
CMFL5424N0	550	567	54	24	2.3	26	2.73
CMFL5430N0	647	665	54	30	2.3	33	3.37
CMFL5436N0	741	762	54	36	2.3	39	4.00
CMFL5442N0	839	864	54	42	2.3	46	4.63
CMFL5448N0	917	947	54	48	2.3	52	5.26
CMFL5454N0	1021	1052	54	54	2.3	59	5.89
CMFL5460N0	1122	1156	54	60	2.3	65	6.53
CMFL6624N0	683	699	66	24	2.3	32	3.58
CMFL6630N0	796	820	66	30	2.3	40	4.4
CMFL6636N0	918	948	66	36	2.3	48	5.23
CMFL6642N0	1046	1078	66	42	2.3	56	6.06
CMFL6648N0	1139	1174	66	48	2.3	64	6.88
CMFL6654N0	1265	1303	66	54	2.3	72	7.71
CMFL6660N0	1395	1438	66	60	2.3	80	8.53

CMFL-N1 • Cloison segmentée, deux panneaux, une face en stratifié, sans alimentation, entrées défonçables sur une face

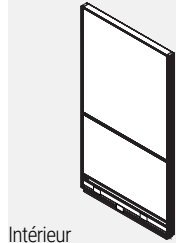

Intérieur

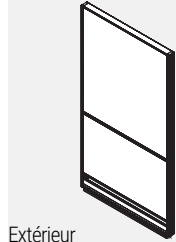

Extérieur

- La cloison se compose de panneaux individuels en stratifié ou garnis d'un textile et insérés dans un châssis en aluminium.
- Les panneaux présentent un fini stratifié sur une face et sont garnis d'un textile de l'autre.
- Lorsque des textiles de grades différents sont utilisés sur une même cloison, le prix de toute la cloison est déterminé en fonction du prix du grade le plus élevé.
- Les cloisons ne sont pas punaisables.
- Nota : Aucune garniture n'est requise entre deux cloisons de même hauteur installées dans une course droite.
- Les cloisons de 30 po H et de 54 po H sont munies de part et d'autre de trois brides de fixation.
- Les cloisons de 66 po H sont munies de part et d'autre de quatre brides de fixation.
- Les cloisons présentent une canalisation avec couvercle doté d'entrées défonçables sur une face, une canalisation avec couvercle sans entrées défonçables sur l'autre face, un profilé supérieur intégré en aluminium et des patins réglables.
- Les cloisons de 24 po L présentent deux entrées défonçables, une pour électricité et une pour données.
- Celles de 30 po L et plus en présentent trois, deux pour électricité et deux pour données.

CODE DE PRODUIT	PRIX		DIMENSIONS (PO)			POIDS LB	VOLUME P ³
	GR1	GR2	H	L	P		
CMFL4224N1	464	477	42	24	2.3	20	2.31
CMFL4230N1	542	553	42	30	2.3	25	2.85
CMFL4236N1	623	641	42	36	2.3	31	3.38
CMFL4242N1	707	724	42	42	2.3	36	3.92
CMFL4248N1	766	788	42	48	2.3	41	4.45
CMFL4254N1	853	879	42	54	2.3	46	4.99
CMFL4260N1	935	962	42	60	2.3	51	5.52
CMFL4824N1	550	567	48	24	2.3	26	2.73
CMFL4830N1	647	665	48	30	2.3	33	3.37
CMFL4836N1	741	762	48	36	2.3	39	4.00
CMFL4842N1	839	864	48	42	2.3	46	4.63
CMFL4848N1	917	947	48	48	2.3	52	5.26
CMFL4854N1	1021	1052	48	54	2.3	59	5.89
CMFL4860N1	1122	1156	48	60	2.3	65	6.53
CMFL5424N1	550	567	54	24	2.3	26	2.73
CMFL5430N1	647	665	54	30	2.3	33	3.37
CMFL5436N1	741	762	54	36	2.3	39	4.00
CMFL5442N1	839	864	54	42	2.3	46	4.63
CMFL5448N1	917	947	54	48	2.3	52	5.26
CMFL5454N1	1021	1052	54	54	2.3	59	5.89
CMFL5460N1	1122	1156	54	60	2.3	65	6.53
CMFL6624N1	683	699	66	24	2.3	32	3.58
CMFL6630N1	796	820	66	30	2.3	40	4.40
CMFL6636N1	918	948	66	36	2.3	48	5.23
CMFL6642N1	1046	1078	66	42	2.3	56	6.06
CMFL6648N1	1139	1174	66	48	2.3	64	6.88
CMFL6654N1	1265	1303	66	54	2.3	72	7.71
CMFL6660N1	1395	1438	66	60	2.3	80	8.53

CMFL-N2 • Cloison segmentée, deux panneaux, une face en stratifié, sans alimentation, entrées défonçables sur les deux faces

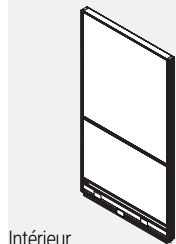

Intérieur

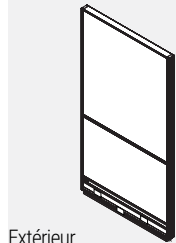

Extérieur

- La cloison se compose de panneaux individuels en stratifié ou garnis d'un textile et insérés dans un châssis en aluminium.
- Les panneaux présentent un fini stratifié sur une face et sont garnis d'un textile de l'autre.
- Lorsque des textiles de grades différents sont utilisés sur une même cloison, le prix de toute la cloison est déterminé en fonction du prix du grade le plus élevé.
- Les cloisons ne sont pas punaisables.
- Nota : Aucune garniture n'est requise entre deux cloisons de même hauteur installées dans une course droite.
- Les cloisons de 30 po H et de 54 po H sont munies de part et d'autre de trois brides de fixation.
- Les cloisons de 66 po H sont munies de part et d'autre de quatre brides de fixation.
- Les cloisons présentent une canalisation avec couvercle doté d'entrées défonçables sur chaque face, un profilé supérieur intégré en aluminium et des patins réglables.
- Les cloisons de 24 po L présentent deux entrées défonçables, une pour électricité et une pour données.
- Celles de 30 po L et plus en présentent trois, deux pour électricité et deux pour données.

CODE DE PRODUIT	PRIX		DIMENSIONS (PO)			POIDS LB	VOLUME P ³
	GR1	GR2	H	L	P		
CMFL4224N2	464	477	42	24	2.3	20	2.31
CMFL4230N2	542	553	42	30	2.3	25	2.85
CMFL4236N2	623	641	42	36	2.3	31	3.38
CMFL4242N2	707	724	42	42	2.3	36	3.92
CMFL4248N2	766	788	42	48	2.3	41	4.45
CMFL4254N2	853	879	42	54	2.3	46	4.99
CMFL4260N2	935	962	42	60	2.3	51	5.52
CMFL4824N2	550	567	48	24	2.3	26	2.73
CMFL4830N2	647	665	48	30	2.3	33	3.37
CMFL4836N2	741	762	48	36	2.3	39	4.00
CMFL4842N2	839	864	48	42	2.3	46	4.63
CMFL4848N2	917	947	48	48	2.3	52	5.26
CMFL4854N2	1021	1052	48	54	2.3	59	5.89
CMFL4860N2	1122	1156	48	60	2.3	65	6.53
CMFL5424N2	550	567	54	24	2.3	26	2.73
CMFL5430N2	647	665	54	30	2.3	33	3.37
CMFL5436N2	741	762	54	36	2.3	39	4.00
CMFL5442N2	839	864	54	42	2.3	46	4.63
CMFL5448N2	917	947	54	48	2.3	52	5.26
CMFL5454N2	1021	1052	54	54	2.3	59	5.89
CMFL5460N2	1122	1156	54	60	2.3	65	6.53
CMFL6624N2	683	699	66	24	2.3	32	3.58
CMFL6630N2	796	820	66	30	2.3	40	4.40
CMFL6636N2	918	948	66	36	2.3	48	5.23
CMFL6642N2	1046	1078	66	42	2.3	56	6.06
CMFL6648N2	1139	1174	66	48	2.3	64	6.88
CMFL6654N2	1265	1303	66	54	2.3	72	7.71
CMFL6660N2	1395	1438	66	60	2.3	80	8.53

CMFL-P1 • Cloison segmentée, deux panneaux, une face en stratifié, avec alimentation, entrées défonçables sur une face

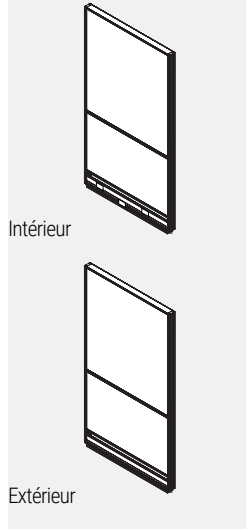

- La cloison se compose de panneaux individuels en stratifié ou garnis d'un textile et insérés dans un châssis en aluminium.
- Les panneaux présentent un fini stratifié sur une face et sont garnis d'un textile de l'autre.
- Lorsque des textiles de grades différents sont utilisés sur une même cloison, le prix de toute la cloison est déterminé en fonction du prix du grade le plus élevé.
- Les cloisons ne sont pas punaisables.
- Nota : Aucune garniture n'est requise entre deux cloisons de même hauteur installées dans une course droite.
- Les cloisons de 30 po H et de 54 po H sont munies de part et d'autre de trois brides de fixation.
- Les cloisons de 66 po H sont munies de part et d'autre de quatre brides de fixation.
- Les cloisons présentent une canalisation avec couvercle doté d'entrées défonçables sur une face, une canalisation avec couvercle sans entrées défonçables sur l'autre face, une goulotte de câblage, un profilé supérieur intégré en aluminium et des patins réglables.
- Les cloisons de 24 po L présentent deux entrées défonçables, une pour électricité et une pour données.
- Celles de 30 po L et plus en présentent trois, deux pour électricité et deux pour données.
- Les prises de courant doivent être commandées séparément.

PRODUCT CODE	PRICE		SIZE/ INCHES			WEIGHT VOL	
	GR 1	GR 2	H	W	D	LBS	FT³
CMFL4224P1	604	614	42	24	2.3	20	2.31
CMFL4230P1	726	744	42	30	2.3	25	2.85
CMFL4236P1	819	837	42	36	2.3	31	3.38
CMFL4242P1	908	928	42	42	2.3	36	3.92
CMFL4248P1	983	1001	42	48	2.3	41	4.45
CMFL4254P1	1069	1094	42	54	2.3	46	4.99
CMFL4260P1	1154	1180	42	60	2.3	51	5.52
CMFL4824P1	689	705	48	24	2.3	26	2.73
CMFL4830P1	833	852	48	30	2.3	33	3.37
CMFL4836P1	936	959	48	36	2.3	39	4.00
CMFL4842P1	1040	1065	48	42	2.3	46	4.63
CMFL4848P1	1131	1158	48	48	2.3	52	5.26
CMFL4854P1	1236	1267	48	54	2.3	59	5.89
CMFL4860P1	1340	1375	48	60	2.3	65	6.53
CMFL5424P1	689	705	54	24	2.3	26	2.73
CMFL5430P1	833	852	54	30	2.3	33	3.37
CMFL5436P1	936	959	54	36	2.3	39	4.00
CMFL5442P1	1040	1065	54	42	2.3	46	4.63
CMFL5448P1	1131	1158	54	48	2.3	52	5.26
CMFL5454P1	1236	1267	54	54	2.3	59	5.89
CMFL5460P1	1340	1375	54	60	2.3	65	6.53
CMFL6624P1	823	840	66	24	2.3	32	3.58
CMFL6630P1	984	1006	66	30	2.3	40	4.40
CMFL6636P1	1114	1143	66	36	2.3	48	5.23
CMFL6642P1	1246	1278	66	42	2.3	56	6.06
CMFL6648P1	1352	1389	66	48	2.3	64	6.88
CMFL6654P1	1482	1520	66	54	2.3	72	7.71
CMFL6660P1	1613	1656	66	60	2.3	80	8.53

CMFL-P2 • Cloison segmentée, deux panneaux, une face en stratifié, avec alimentation, entrées défonçables sur les deux faces

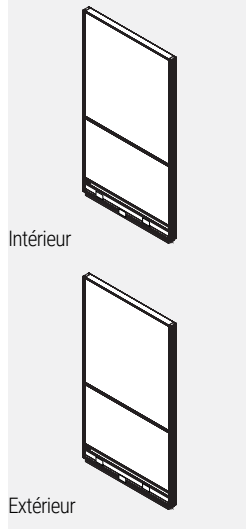

- La cloison se compose de panneaux individuels en stratifié ou garnis d'un textile et insérés dans un châssis en aluminium.
- Les panneaux présentent un fini stratifié sur une face et sont garnis d'un textile de l'autre.
- Lorsque des textiles de grades différents sont utilisés sur une même cloison, le prix de toute la cloison est déterminé en fonction du prix du grade le plus élevé.
- Les cloisons ne sont pas punaisables.
- Nota : Aucune garniture n'est requise entre deux cloisons de même hauteur installées dans une course droite.
- Les cloisons de 30 po H et de 54 po H sont munies de part et d'autre de trois brides de fixation.
- Les cloisons de 66 po H sont munies de part et d'autre de quatre brides de fixation.
- Les cloisons présentent une canalisation avec couvercle doté d'entrées défonçables sur chaque face, une goulotte de câblage, un profilé supérieur intégré en aluminium et des patins réglables.
- Les cloisons de 24 po L présentent deux entrées défonçables, une pour électricité et une pour données.
- Celles de 30 po L et plus en présentent trois, deux pour électricité et deux pour données.
- Les prises de courant doivent être commandées séparément.

PRODUCT CODE	PRICE		SIZE/ INCHES			WEIGHT VOL	
	GR 1	GR 2	H	W	D	LBS	FT³
CMFL4224P2	604	614	42	24	2.3	20	2.31
CMFL4230P2	726	744	42	30	2.3	25	2.85
CMFL4236P2	819	837	42	36	2.3	31	3.38
CMFL4242P2	908	928	42	42	2.3	36	3.92
CMFL4248P2	983	1001	42	48	2.3	41	4.45
CMFL4254P2	1069	1094	42	54	2.3	46	4.99
CMFL4260P2	1154	1180	42	60	2.3	51	5.52
CMFL4824P2	689	705	48	24	2.3	26	2.73
CMFL4830P2	833	852	48	30	2.3	33	3.37
CMFL4836P2	936	959	48	36	2.3	39	4.00
CMFL4842P2	1040	1065	48	42	2.3	46	4.63
CMFL4848P2	1131	1158	48	48	2.3	52	5.26
CMFL4854P2	1236	1267	48	54	2.3	59	5.89
CMFL4860P2	1340	1375	48	60	2.3	65	6.53
CMFL5424P2	689	705	54	24	2.3	26	2.73
CMFL5430P2	833	852	54	30	2.3	33	3.37
CMFL5436P2	936	959	54	36	2.3	39	4.00
CMFL5442P2	1040	1065	54	42	2.3	46	4.63
CMFL5448P2	1131	1158	54	48	2.3	52	5.26
CMFL5454P2	1236	1267	54	54	2.3	59	5.89
CMFL5460P2	1340	1375	54	60	2.3	65	6.53
CMFL6624P2	823	840	66	24	2.3	32	3.58
CMFL6630P2	984	1006	66	30	2.3	40	4.40
CMFL6636P2	1114	1143	66	36	2.3	48	5.23
CMFL6642P2	1246	1278	66	42	2.3	56	6.06
CMFL6648P2	1352	1389	66	48	2.3	64	6.88
CMFL6654P2	1482	1520	66	54	2.3	72	7.71
CMFL6660P2	1613	1656	66	60	2.3	80	8.53

CMLL-N0 • Cloison segmentée, deux panneaux en stratifié, sans alimentation, sans entrées défonçables

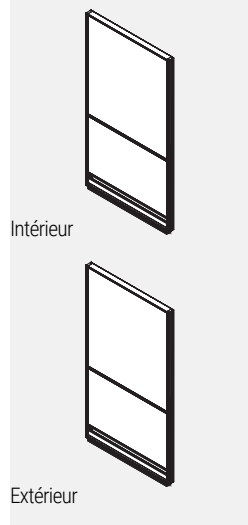

- La cloison se compose de panneaux individuels en stratifié insérés dans un châssis en aluminium.
- Les faces opposées de chaque panneau peuvent présenter un fini stratifié différent mais de même grade, sans supplément.
- Nota : Aucune garniture n'est requise entre deux cloisons de même hauteur installées dans une course droite.
- Les cloisons de 30 po H et de 54 po H sont munies de part et d'autre de trois brides de fixation.
- Les cloisons de 66 po H sont munies de part et d'autre de quatre brides de fixation.
- Les cloisons présentent deux canalisations avec couvercle sans entrées défonçables, un profilé supérieur intégré en aluminium et des patins réglables.

CODE DE PRODUIT	PRIX	DIMENSIONS (PO)			POIDS		VOLUME
		H	L	P	LB	PI³	
CMLL4224N0	527	42	24	2.3	20	2.31	
CMLL4230N0	622	42	30	2.3	25	2.85	
CMLL4236N0	722	42	36	2.3	31	3.38	
CMLL4242N0	825	42	42	2.3	36	3.92	
CMLL4248N0	922	42	48	2.3	41	4.45	
CMLL4254N0	1017	42	54	2.3	46	4.99	
CMLL4260N0	1107	42	60	2.3	51	5.52	
CMLL4824N0	625	48	24	2.3	26	2.73	
CMLL4830N0	741	48	30	2.3	33	3.37	
CMLL4836N0	860	48	36	2.3	39	4.00	
CMLL4842N0	983	48	42	2.3	46	4.63	
CMLL4848N0	1107	48	48	2.3	52	5.26	
CMLL4854N0	1216	48	54	2.3	59	5.89	
CMLL4860N0	1326	48	60	2.3	65	6.53	
CMLL5424N0	625	54	24	2.3	26	2.73	
CMLL5430N0	741	54	30	2.3	33	3.37	
CMLL5436N0	860	54	36	2.3	39	4.00	
CMLL5442N0	983	54	42	2.3	46	4.63	
CMLL5448N0	1107	54	48	2.3	52	5.26	
CMLL5454N0	1216	54	54	2.3	59	5.89	
CMLL5460N0	1326	54	60	2.3	65	6.53	
CMLL6624N0	788	66	24	2.3	32	3.58	
CMLL6630N0	935	66	30	2.3	40	4.40	
CMLL6636N0	1087	66	36	2.3	48	5.23	
CMLL6642N0	1244	66	42	2.3	56	6.06	
CMLL6648N0	1395	66	48	2.3	64	6.88	
CMLL6654N0	1541	66	54	2.3	72	7.71	
CMLL6660N0	1684	66	60	2.3	80	8.53	

CMLL-N1 • Cloison segmentée, deux panneaux en stratifié, sans alimentation, entrées défonçables sur une face

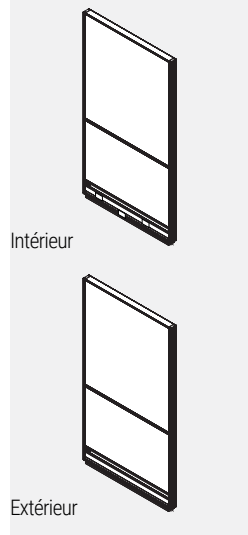

- La cloison se compose de panneaux individuels en stratifié insérés dans un châssis en aluminium.
- Les faces opposées de chaque panneau peuvent présenter un fini stratifié différent mais de même grade, sans supplément.
- Nota : Aucune garniture n'est requise entre deux cloisons de même hauteur installées dans une course droite.
- Les cloisons de 30 po H et de 54 po H sont munies de part et d'autre de trois brides de fixation.
- Les cloisons de 66 po H sont munies de part et d'autre de quatre brides de fixation.
- Les cloisons présentent une canalisation avec couvercle doté d'entrées défonçables sur une face, une canalisation avec couvercle sans entrées défonçables sur l'autre face, un profilé supérieur intégré en aluminium et des patins réglables.
- Les cloisons de 24 po L présentent deux entrées défonçables, une pour électricité et une pour données.
- Celles de 30 po L et plus en présentent trois, deux pour électricité et deux pour données.

CODE DE PRODUIT	PRIX	DIMENSIONS (PO)			POIDS		VOLUME
		H	L	P	LB	PI³	
CMLL4224N1	527	42	24	2.3	20	2.31	
CMLL4230N1	622	42	30	2.3	25	2.85	
CMLL4236N1	722	42	36	2.3	31	3.38	
CMLL4242N1	825	42	42	2.3	36	3.92	
CMLL4248N1	922	42	48	2.3	41	4.45	
CMLL4254N1	1017	42	54	2.3	46	4.99	
CMLL4260N1	1107	42	60	2.3	51	5.52	
CMLL4824N1	625	48	24	2.3	26	2.73	
CMLL4830N1	741	48	30	2.3	33	3.37	
CMLL4836N1	860	48	36	2.3	39	4.00	
CMLL4842N1	983	48	42	2.3	46	4.63	
CMLL4848N1	1107	48	48	2.3	52	5.26	
CMLL4854N1	1216	48	54	2.3	59	5.89	
CMLL4860N1	1326	48	60	2.3	65	6.53	
CMLL5424N1	625	54	24	2.3	26	2.73	
CMLL5430N1	741	54	30	2.3	33	3.37	
CMLL5436N1	860	54	36	2.3	39	4.00	
CMLL5442N1	983	54	42	2.3	46	4.63	
CMLL5448N1	1107	54	48	2.3	52	5.26	
CMLL5454N1	1216	54	54	2.3	59	5.89	
CMLL5460N1	1326	54	60	2.3	65	6.53	
CMLL6624N1	788	66	24	2.3	32	3.58	
CMLL6630N1	935	66	30	2.3	40	4.40	
CMLL6636N1	1087	66	36	2.3	48	5.23	
CMLL6642N1	1244	66	42	2.3	56	6.06	
CMLL6648N1	1395	66	48	2.3	64	6.88	
CMLL6654N1	1541	66	54	2.3	72	7.71	
CMLL6660N1	1684	66	60	2.3	80	8.53	

CMLL-N2 • Cloison segmentée, deux panneaux en stratifié, sans alimentation, entrées défonçables sur les deux faces

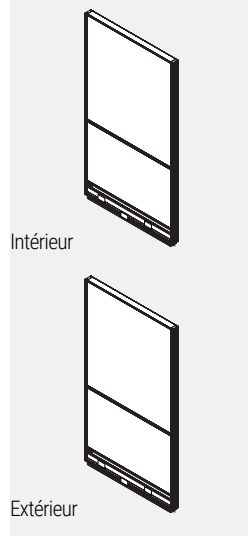

- La cloison se compose de panneaux individuels en stratifié insérés dans un châssis en aluminium.
- Les faces opposées de chaque panneau peuvent présenter un fini stratifié différent mais de même grade, sans supplément.
- Nota : Aucune garniture n'est requise entre deux cloisons de même hauteur installées dans une course droite.
- Les cloisons de 30 po H et de 54 po H sont munies de part et d'autre de trois brides de fixation.
- Les cloisons de 66 po H sont munies de part et d'autre de quatre brides de fixation.
- Les cloisons présentent une canalisation avec couvercle doté d'entrées défonçables sur chaque face, un profilé supérieur intégré en aluminium et des patins réglables.
- Les cloisons de 24 po L présentent deux entrées défonçables, une pour électricité et une pour données.
- Celles de 30 po L et plus en présentent trois, deux pour électricité et deux pour données.

CODE DE PRODUIT	PRIX	DIMENSIONS (PO)			POIDS		VOLUME
		H	L	P	LB	PI³	
CMLL4224N2	527	42	24	2.3	20	2.31	
CMLL4230N2	622	42	30	2.3	25	2.85	
CMLL4236N2	722	42	36	2.3	31	3.38	
CMLL4242N2	825	42	42	2.3	36	3.92	
CMLL4248N2	922	42	48	2.3	41	4.45	
CMLL4254N2	1017	42	54	2.3	46	4.99	
CMLL4260N2	1107	42	60	2.3	51	5.52	
CMLL4824N2	625	48	24	2.3	26	2.73	
CMLL4830N2	741	48	30	2.3	33	3.37	
CMLL4836N2	860	48	36	2.3	39	4.00	
CMLL4842N2	983	48	42	2.3	46	4.63	
CMLL4848N2	1107	48	48	2.3	52	5.26	
CMLL4854N2	1216	48	54	2.3	59	5.89	
CMLL4860N2	1326	48	60	2.3	65	6.53	
CMLL5424N2	625	54	24	2.3	26	2.73	
CMLL5430N2	741	54	30	2.3	33	3.37	
CMLL5436N2	860	54	36	2.3	39	4	
CMLL5442N2	983	54	42	2.3	46	4.63	
CMLL5448N2	1107	54	48	2.3	52	5.26	
CMLL5454N2	1216	54	54	2.3	59	5.89	
CMLL5460N2	1326	54	60	2.3	65	6.53	
CMLL6624N2	788	66	24	2.3	32	3.58	
CMLL6630N2	935	66	30	2.3	40	4.4	
CMLL6636N2	1087	66	36	2.3	48	5.23	
CMLL6642N2	1244	66	42	2.3	56	6.06	
CMLL6648N2	1395	66	48	2.3	64	6.88	
CMLL6654N2	1541	66	54	2.3	72	7.71	
CMLL6660N2	1684	66	60	2.3	80	8.53	

CMLL-P1 • Cloison segmentée, deux panneaux en stratifié, avec alimentation, entrées défonçables sur une face

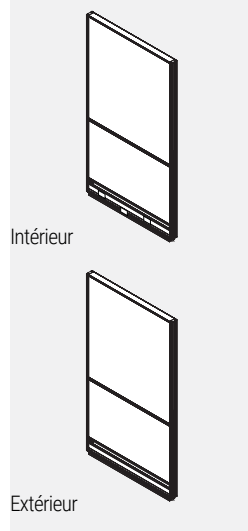

- La cloison se compose de panneaux individuels en stratifié insérés dans un châssis en aluminium.
- Les faces opposées de chaque panneau peuvent présenter un fini stratifié différent mais de même grade, sans supplément.
- Nota : Aucune garniture n'est requise entre deux cloisons de même hauteur installées dans une course droite.
- Les cloisons de 30 po H et de 54 po H sont munies de part et d'autre de trois brides de fixation.
- Les cloisons de 66 po H sont munies de part et d'autre de quatre brides de fixation.
- Les cloisons présentent une canalisation avec couvercle doté d'entrées défonçables sur une face, une canalisation avec couvercle sans entrées défonçables sur l'autre face, une goulotte de câblage, un profilé supérieur intégré en aluminium et des patins réglables.
- Les cloisons de 24 po L présentent deux entrées défonçables, une pour électricité et une pour données.
- Celles de 30 po L et plus en présentent trois, deux pour électricité et deux pour données.
- Les prises de courant doivent être commandées séparément.

CODE DE PRODUIT	PRIX	DIMENSIONS (PO)			POIDS		VOLUME
		H	L	P	LB	PI³	
CMLL4224P1	666	42	24	2.3	20	2.31	
CMLL4230P1	809	42	30	2.3	25	2.85	
CMLL4236P1	918	42	36	2.3	31	3.38	
CMLL4242P1	1027	42	42	2.3	36	3.92	
CMLL4248P1	1137	42	48	2.3	41	4.45	
CMLL4254P1	1234	42	54	2.3	46	4.99	
CMLL4260P1	1326	42	60	2.3	51	5.52	
CMLL4824P1	762	48	24	2.3	26	2.73	
CMLL4830P1	928	48	30	2.3	33	3.37	
CMLL4836P1	1056	48	36	2.3	39	4.00	
CMLL4842P1	1182	48	42	2.3	46	4.63	
CMLL4848P1	1323	48	48	2.3	52	5.26	
CMLL4854P1	1435	48	54	2.3	59	5.89	
CMLL4860P1	1543	48	60	2.3	65	6.53	
CMLL5424P1	762	54	24	2.3	26	2.73	
CMLL5430P1	928	54	30	2.3	33	3.37	
CMLL5436P1	1056	54	36	2.3	39	4	
CMLL5442P1	1182	54	42	2.3	46	4.63	
CMLL5448P1	1323	54	48	2.3	52	5.26	
CMLL5454P1	1435	54	54	2.3	59	5.89	
CMLL5460P1	1543	54	60	2.3	65	6.53	
CMLL6624P1	928	66	24	2.3	32	3.58	
CMLL6630P1	1122	66	30	2.3	40	4.4	
CMLL6636P1	1283	66	36	2.3	48	5.23	
CMLL6642P1	1447	66	42	2.3	56	6.06	
CMLL6648P1	1608	66	48	2.3	64	6.88	
CMLL6654P1	1757	66	54	2.3	72	7.71	
CMLL6660P1	1903	66	60	2.3	80	8.53	

CMLL-P2 • Cloison segmentée, deux panneaux en stratifié, avec alimentation, entrées défonçables sur les deux faces

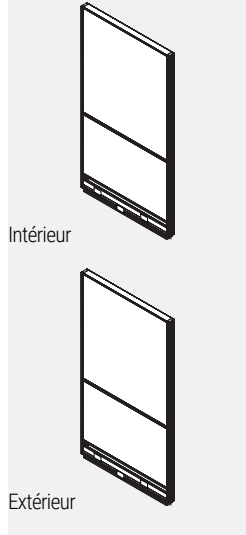

- La cloison se compose de panneaux individuels en stratifié insérés dans un châssis en aluminium.
- Les faces opposées de chaque panneau peuvent présenter un fini stratifié différent mais de même grade, sans supplément.
- Nota : Aucune garniture n'est requise entre deux cloisons de même hauteur installées dans une course droite.
- Les cloisons de 30 po H et de 54 po H sont munies de part et d'autre de trois brides de fixation.
- Les cloisons de 66 po H sont munies de part et d'autre de quatre brides de fixation.
- Les cloisons présentent une canalisation avec couvercle doté d'entrées défonçables sur chaque face, une goulotte de câblage, un profilé supérieur intégré en aluminium et des patins réglables.
- Les cloisons de 24 po L présentent deux entrées défonçables, une pour électricité et une pour données.
- Celles de 30 po L et plus en présentent trois, deux pour électricité et deux pour données.
- Les prises de courant doivent être commandées séparément.

CODE DE PRODUIT	PRIX	DIMENSIONS (PO)			POIDS		VOLUME
		H	L	P	LB	PI³	
CMLL4224P2	666	42	24	2.3	20	2.31	
CMLL4230P2	809	42	30	2.3	25	2.85	
CMLL4236P2	918	42	36	2.3	31	3.38	
CMLL4242P2	1027	42	42	2.3	36	3.92	
CMLL4248P2	1137	42	48	2.3	41	4.45	
CMLL4254P2	1234	42	54	2.3	46	4.99	
CMLL4260P2	1326	42	60	2.3	51	5.52	
CMLL4824P2	762	48	24	2.3	26	2.73	
CMLL4830P2	928	48	30	2.3	33	3.37	
CMLL4836P2	1056	48	36	2.3	39	4.00	
CMLL4842P2	1182	48	42	2.3	46	4.63	
CMLL4848P2	1323	48	48	2.3	52	5.26	
CMLL4854P2	1435	48	54	2.3	59	5.89	
CMLL4860P2	1543	48	60	2.3	65	6.53	
CMLL5424P2	762	54	24	2.3	26	2.73	
CMLL5430P2	928	54	30	2.3	33	3.37	
CMLL5436P2	1056	54	36	2.3	39	4	
CMLL5442P2	1182	54	42	2.3	46	4.63	
CMLL5448P2	1323	54	48	2.3	52	5.26	
CMLL5454P2	1435	54	54	2.3	59	5.89	
CMLL5460P2	1543	54	60	2.3	65	6.53	
CMLL6624P2	928	66	24	2.3	32	3.58	
CMLL6630P2	1122	66	30	2.3	40	4.4	
CMLL6636P2	1283	66	36	2.3	48	5.23	
CMLL6642P2	1447	66	42	2.3	56	6.06	
CMLL6648P2	1608	66	48	2.3	64	6.88	
CMLL6654P2	1757	66	54	2.3	72	7.71	
CMLL6660P2	1903	66	60	2.3	80	8.53	

CMFW-N0 • Cloison segmentée, deux panneaux, surface effaçable sur une face, sans alimentation, sans entrées défonçables

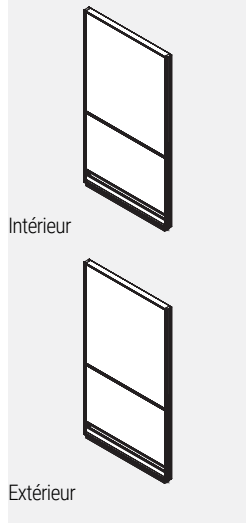

- La cloison se compose de panneaux individuels à surface effaçable ou garnis de textile et insérés dans un châssis en aluminium.
- Le panneau supérieur présente une surface effaçable sur une face et est garni d'un textile de l'autre; les modules inférieurs sont garnis de textile sur les deux faces.
- Lorsque des textiles de grades différents sont utilisés sur une même cloison, le prix de toute la cloison est déterminé en fonction du prix du grade le plus élevé.
- Les cloisons ne sont pas punaisables.
- Nota : Aucune garniture n'est requise entre deux cloisons de même hauteur installées dans une course droite.
- Les cloisons de 30 po H et de 54 po H sont munies de part et d'autre de trois brides de fixation.
- Les cloisons de 66 po H sont munies de part et d'autre de quatre brides de fixation.
- Les cloisons présentent deux canalisations avec couvercle sans entrées défonçables, un profilé supérieur intégré en aluminium et des patins réglables.

CODE DE PRODUIT	PRIX		DIMENSIONS (PO)			POIDS		VOLUME
	GR 1	GR 2	H	L	P	LB	PI³	
CMFW4824N0	494	517	48	24	2.3	26	2.73	
CMFW4830N0	595	623	48	30	2.3	33	3.37	
CMFW4836N0	658	691	48	36	2.3	39	4.00	
CMFW4842N0	744	781	48	42	2.3	46	4.63	
CMFW4848N0	837	877	48	48	2.3	52	5.26	
CMFW4854N0	931	964	48	54	2.3	59	5.89	
CMFW4860N0	1026	1079	48	60	2.3	65	6.53	
CMFW5424N0	494	517	54	24	2.3	26	2.73	
CMFW5430N0	593	622	54	30	2.3	33	3.37	
CMFW5436N0	658	691	54	36	2.3	39	4	
CMFW5442N0	745	781	54	42	2.3	46	4.63	
CMFW5448N0	837	879	54	48	2.3	52	5.26	
CMFW5454N0	931	963	54	54	2.3	59	5.89	
CMFW5460N0	1026	1079	54	60	2.3	65	6.53	
CMFW6624N0	623	654	66	24	2.3	32	3.58	
CMFW6630N0	741	778	66	30	2.3	40	4.4	
CMFW6636N0	824	867	66	36	2.3	48	5.23	
CMFW6642N0	933	984	66	42	2.3	56	6.06	
CMFW6648N0	1041	1096	66	48	2.3	64	6.88	
CMFW6654N0	1160	1223	66	54	2.3	72	7.71	
CMFW6660N0	1279	1348	66	60	2.3	80	8.53	

CMFW-N1 • Cloison segmentée, deux panneaux, surface effaçable sur une face, sans alimentation, entrées défonçables sur une face

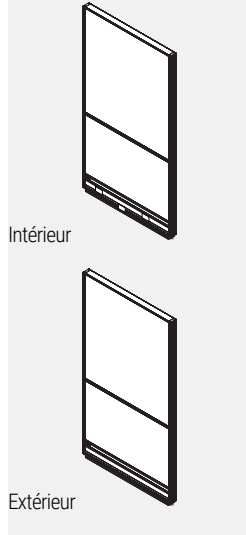

- La cloison se compose de panneaux individuels à surface effaçable ou garnis de textile et insérés dans un châssis en aluminium.
- Le panneau supérieur présente une surface effaçable sur une face et est garni d'un textile de l'autre; le panneau inférieur est garni de textile sur les deux faces.
- Lorsque des textiles de grades différents sont utilisés sur une même cloison, le prix de toute la cloison est déterminé en fonction du prix du grade le plus élevé.
- Les cloisons ne sont pas punaisables.
- Nota : Aucune garniture n'est requise entre deux cloisons de même hauteur installées dans une course droite.
- Les cloisons de 30 po H et de 54 po H sont munies de part et d'autre de trois brides de fixation.
- Les cloisons de 66 po H sont munies de part et d'autre de quatre brides de fixation.
- Les cloisons présentent une canalisation avec couvercle doté d'entrées défonçables sur une face, une canalisation avec couvercle sans entrées défonçables sur l'autre face, un profilé supérieur intégré en aluminium et des patins réglables.
- Les cloisons de 24 po L présentent deux entrées défonçables, une pour électricité et une pour données.
- Celles de 30 po L et plus en présentent trois, deux pour électricité et deux pour données.

CODE DE PRODUIT	PRIX		DIMENSIONS (PO)			POIDS		VOLUME
	GR 1	GR 2	H	L	P	LB	PI³	
CMFW4824N1	494	517	48	24	2.3	26	2.73	
CMFW4830N1	595	623	48	30	2.3	33	3.37	
CMFW4836N1	658	691	48	36	2.3	39	4.00	
CMFW4842N1	744	781	48	42	2.3	46	4.63	
CMFW4848N1	837	877	48	48	2.3	52	5.26	
CMFW4854N1	931	964	48	54	2.3	59	5.89	
CMFW4860N1	1026	1079	48	60	2.3	65	6.53	
CMFW5424N1	494	517	54	24	2.3	26	2.73	
CMFW5430N1	593	622	54	30	2.3	33	3.37	
CMFW5436N1	658	691	54	36	2.3	39	4	
CMFW5442N1	745	781	54	42	2.3	46	4.63	
CMFW5448N1	837	879	54	48	2.3	52	5.26	
CMFW5454N1	931	963	54	54	2.3	59	5.89	
CMFW5460N1	1026	1079	54	60	2.3	65	6.53	
CMFW6624N1	623	654	66	24	2.3	32	3.58	
CMFW6630N1	741	778	66	30	2.3	40	4.4	
CMFW6636N1	824	867	66	36	2.3	48	5.23	
CMFW6642N1	933	984	66	42	2.3	56	6.06	
CMFW6648N1	1041	1096	66	48	2.3	64	6.88	
CMFW6654N1	1160	1223	66	54	2.3	72	7.71	
CMFW6660N1	1279	1348	66	60	2.3	80	8.53	

CMFW-N2 • Cloison segmentée, deux panneaux, surface effaçable sur une face, sans alimentation, entrées défonçables sur les deux faces

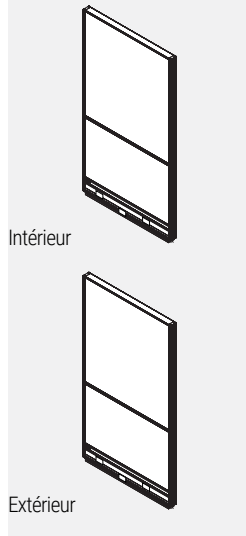

- La cloison se compose de panneaux individuels à surface effaçable ou garnis de textile et insérés dans un châssis en aluminium.
- Le panneau supérieur présente une surface effaçable sur une face et est garni d'un textile de l'autre; le panneau inférieur est garni de textile sur les deux faces.
- Lorsque des textiles de grades différents sont utilisés sur une même cloison, le prix de toute la cloison est déterminé en fonction du prix du grade le plus élevé.
- Les cloisons ne sont pas punaisables.
- Nota : Aucune garniture n'est requise entre deux cloisons de même hauteur installées dans une course droite.
- Les cloisons de 30 po H et de 54 po H sont munies de part et d'autre de trois brides de fixation.
- Les cloisons de 66 po H sont munies de part et d'autre de quatre brides de fixation.
- Les cloisons présentent une canalisation avec couvercle doté d'entrées défonçables sur chaque face, un profilé supérieur intégré en aluminium et des patins réglables.
- Les cloisons de 24 po L présentent deux entrées défonçables, une pour électricité et une pour données.
- Celles de 30 po L et plus en présentent trois, deux pour électricité et deux pour données.

CODE DE PRODUIT	PRIX		DIMENSIONS (PO)			POIDS		VOLUME
	GR 1	GR 2	H	L	P	LB	PI³	
CMFW4824N2	494	517	48	24	2.3	26	2.73	
CMFW4830N2	595	623	48	30	2.3	33	3.37	
CMFW4836N2	658	691	48	36	2.3	39	4.00	
CMFW4842N2	744	781	48	42	2.3	46	4.63	
CMFW4848N2	837	877	48	48	2.3	52	5.26	
CMFW4854N2	931	964	48	54	2.3	59	5.89	
CMFW4860N2	1026	1079	48	60	2.3	65	6.53	
CMFW5424N2	494	517	54	24	2.3	26	2.73	
CMFW5430N2	593	622	54	30	2.3	33	3.37	
CMFW5436N2	658	691	54	36	2.3	39	4	
CMFW5442N2	745	781	54	42	2.3	46	4.63	
CMFW5448N2	837	879	54	48	2.3	52	5.26	
CMFW5454N2	931	963	54	54	2.3	59	5.89	
CMFW5460N2	1026	1079	54	60	2.3	65	6.53	
CMFW6624N2	623	654	66	24	2.3	32	3.58	
CMFW6630N2	741	778	66	30	2.3	40	4.4	
CMFW6636N2	824	867	66	36	2.3	48	5.23	
CMFW6642N2	933	984	66	42	2.3	56	6.06	
CMFW6648N2	1041	1096	66	48	2.3	64	6.88	
CMFW6654N2	1160	1223	66	54	2.3	72	7.71	
CMFW6660N2	1279	1348	66	60	2.3	80	8.53	

CMFW-P1 • Cloison segmentée, deux panneaux, surface effaçable sur une face, avec alimentation, entrées défonçables sur une face

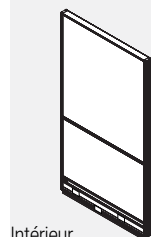

Intérieur

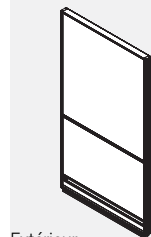

Extérieur

- La cloison se compose de panneaux individuels à surface effaçable ou garnis de textile et insérés dans un châssis en aluminium.
- Le panneau supérieur présente une surface effaçable sur une face et est garni d'un textile de l'autre; le panneau inférieur est garni de textile sur les deux faces.
- Lorsque des textiles de grades différents sont utilisés sur une même cloison, le prix de toute la cloison est déterminé en fonction du prix du grade le plus élevé.
- Les cloisons ne sont pas punaisables.
- Nota : Aucune garniture n'est requise entre deux cloisons de même hauteur installées dans une course droite.
- Les cloisons de 30 po H et de 54 po H sont munies de part et d'autre de trois brides de fixation.
- Les cloisons de 66 po H sont munies de part et d'autre de quatre brides de fixation.
- Les cloisons présentent une canalisation avec couvercle doté d'entrées défonçables sur une face, une canalisation avec couvercle sans entrées défonçables sur l'autre face, une goulotte de câblage, un profilé supérieur intégré en aluminium et des patins réglables.
- Les cloisons de 24 po L présentent deux entrées défonçables, une pour électricité et une pour données.
- Celles de 30 po L et plus en présentent trois, deux pour électricité et deux pour données.
- Les prises de courant doivent être commandées séparément.

CODE DE PRODUIT	PRIX		DIMENSIONS (PO)			POIDS LB	VOLUME P ³
	GR 1	GR 2	H	L	P		
CMFW4824P1	633	656	48	24	2.3	26	2.73
CMFW4830P1	781	808	48	30	2.3	33	3.37
CMFW4836P1	854	886	48	36	2.3	39	4.00
CMFW4842P1	947	984	48	42	2.3	46	4.63
CMFW4848P1	1052	1091	48	48	2.3	52	5.26
CMFW4854P1	1148	1179	48	54	2.3	59	5.89
CMFW4860P1	1243	1298	48	60	2.3	65	6.53
CMFW5424P1	633	656	54	24	2.3	26	2.73
CMFW5430P1	781	809	54	30	2.3	33	3.37
CMFW5436P1	854	886	54	36	2.3	39	4
CMFW5442P1	947	984	54	42	2.3	46	4.63
CMFW5448P1	1052	1091	54	48	2.3	52	5.26
CMFW5454P1	1148	1180	54	54	2.3	59	5.89
CMFW5460P1	1243	1298	54	60	2.3	65	6.53
CMFW6624P1	761	791	66	24	2.3	32	3.58
CMFW6630P1	928	963	66	30	2.3	40	4.4
CMFW6636P1	1021	1063	66	36	2.3	48	5.23
CMFW6642P1	1135	1186	66	42	2.3	56	6.06
CMFW6648P1	1258	1312	66	48	2.3	64	6.88
CMFW6654P1	1378	1438	66	54	2.3	72	7.71
CMFW6660P1	1499	1567	66	60	2.3	80	8.53

CMFW-P2 • Cloison segmentée, deux panneaux, surface effaçable sur une face, avec alimentation, entrées défonçables sur les deux faces

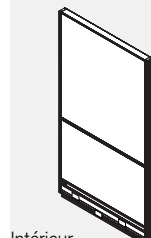

Intérieur

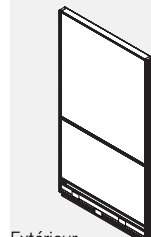

Extérieur

- La cloison se compose de panneaux individuels à surface effaçable ou garnis de textile et insérés dans un châssis en aluminium.
- Le panneau supérieur présente une surface effaçable sur une face et est garni d'un textile de l'autre; le panneau inférieur est garni de textile sur les deux faces.
- Lorsque des textiles de grades différents sont utilisés sur une même cloison, le prix de toute la cloison est déterminé en fonction du prix du grade le plus élevé.
- Les cloisons ne sont pas punaisables.
- Nota : Aucune garniture n'est requise entre deux cloisons de même hauteur installées dans une course droite.
- Les cloisons de 30 po H et de 54 po H sont munies de part et d'autre de trois brides de fixation.
- Les cloisons de 66 po H sont munies de part et d'autre de quatre brides de fixation.
- Les cloisons présentent une canalisation avec couvercle doté d'entrées défonçables sur chaque face, une goulotte de câblage, un profilé supérieur intégré en aluminium et des patins réglables.
- Les cloisons de 24 po L présentent deux entrées défonçables, une pour électricité et une pour données.
- Celles de 30 po L et plus en présentent trois, deux pour électricité et deux pour données.
- Les prises de courant doivent être commandées séparément.

CODE DE PRODUIT	PRIX		DIMENSIONS (PO)			POIDS LB	VOLUME P ³
	GR 1	GR 2	H	L	P		
CMFW4824P2	633	656	48	24	2.3	26	2.73
CMFW4830P2	781	808	48	30	2.3	33	3.37
CMFW4836P2	854	886	48	36	2.3	39	4.00
CMFW4842P2	947	984	48	42	2.3	46	4.63
CMFW4848P2	1052	1091	48	48	2.3	52	5.26
CMFW4854P2	1148	1179	48	54	2.3	59	5.89
CMFW4860P2	1243	1298	48	60	2.3	65	6.53
CMFW5424P2	633	656	54	24	2.3	26	2.73
CMFW5430P2	781	809	54	30	2.3	33	3.37
CMFW5436P2	854	886	54	36	2.3	39	4
CMFW5442P2	947	984	54	42	2.3	46	4.63
CMFW5448P2	1052	1091	54	48	2.3	52	5.26
CMFW5454P2	1148	1180	54	54	2.3	59	5.89
CMFW5460P2	1243	1298	54	60	2.3	65	6.53
CMFW6624P2	761	791	66	24	2.3	32	3.58
CMFW6630P2	928	963	66	30	2.3	40	4.4
CMFW6636P2	1021	1063	66	36	2.3	48	5.23
CMFW6642P2	1135	1186	66	42	2.3	56	6.06
CMFW6648P2	1258	1312	66	48	2.3	64	6.88
CMFW6654P2	1378	1438	66	54	2.3	72	7.71
CMFW6660P2	1499	1567	66	60	2.3	80	8.53

CMWW-N0 • Cloison segmentée, deux panneaux, surface effaçable sur les deux faces, sans alimentation, sans entrées défonçables

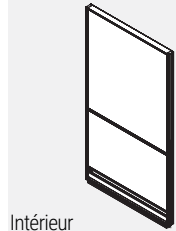

Intérieur

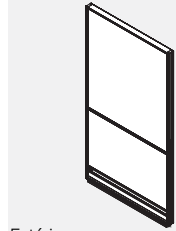

Extérieur

- La cloison se compose de panneaux individuels à surface effaçable ou garnis de textile et insérés dans un châssis en aluminium.
- Le panneau supérieur présente une surface effaçable sur les deux faces; le panneau inférieur est garni de textile sur les deux faces.
- Lorsque des textiles de grades différents sont utilisés sur une même cloison, le prix de toute la cloison est déterminé en fonction du prix du grade le plus élevé.
- Les cloisons ne sont pas punaisables.
- Nota : Aucune garniture n'est requise entre deux cloisons de même hauteur installées dans une course droite.
- Les cloisons de 30 po H et de 54 po H sont munies de part et d'autre de trois brides de fixation.
- Les cloisons de 66 po H sont munies de part et d'autre de quatre brides de fixation.
- Les cloisons présentent deux canalisations avec couvercle sans entrées défonçables, un profilé supérieur intégré en aluminium et des patins réglables.

CODE DE PRODUIT	PRIX		DIMENSIONS (PO)			POIDS		VOLUME
	GR1	GR2	H	L	P	LB	PI³	
CMWW4824N0	539	551	48	24	2.3	26	2.73	
CMWW4830N0	671	688	48	30	2.3	33	3.37	
CMWW4836N0	725	751	48	36	2.3	39	4.00	
CMWW4842N0	825	849	48	42	2.3	46	4.63	
CMWW4848N0	965	995	48	48	2.3	52	5.26	
CMWW4854N0	1074	1108	48	54	2.3	59	5.89	
CMWW4860N0	1186	1216	48	60	2.3	65	6.53	
CMWW5424N0	539	551	54	24	2.3	26	2.73	
CMWW5430N0	671	688	54	30	2.3	33	3.37	
CMWW5436N0	725	751	54	36	2.3	39	4	
CMWW5442N0	825	850	54	42	2.3	46	4.63	
CMWW5448N0	964	995	54	48	2.3	52	5.26	
CMWW5454N0	1074	1107	54	54	2.3	59	5.89	
CMWW5460N0	1186	1218	54	60	2.3	65	6.53	
CMWW6624N0	661	687	66	24	2.3	32	3.58	
CMWW6630N0	817	845	66	30	2.3	40	4.4	
CMWW6636N0	892	922	66	36	2.3	48	5.23	
CMWW6642N0	1016	1053	66	42	2.3	56	6.06	
CMWW6648N0	1166	1205	66	48	2.3	64	6.88	
CMWW6654N0	1299	1345	66	54	2.3	72	7.71	
CMWW6660N0	1436	1485	66	60	2.3	80	8.53	

CMWW-N1 • Cloison segmentée, deux panneaux, surface effaçable sur les deux faces, sans alimentation, entrées défonçables sur une face

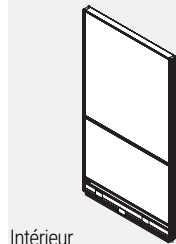

Intérieur

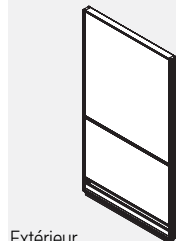

Extérieur

- La cloison se compose de panneaux individuels à surface effaçable ou garnis de textile et insérés dans un châssis en aluminium.
- Le panneau supérieur présente une surface effaçable sur les deux faces; le panneau inférieur est garni de textile sur les deux faces.
- Lorsque des textiles de grades différents sont utilisés sur une même cloison, le prix de toute la cloison est déterminé en fonction du prix du grade le plus élevé.
- Les cloisons ne sont pas punaisables.
- Nota : Aucune garniture n'est requise entre deux cloisons de même hauteur installées dans une course droite.
- Les cloisons de 30 po H et de 54 po H sont munies de part et d'autre de trois brides de fixation.
- Les cloisons de 66 po H sont munies de part et d'autre de quatre brides de fixation.
- Les cloisons présentent une canalisation avec couvercle doté d'entrées défonçables sur une face, une canalisation avec couvercle sans entrées défonçables sur l'autre face, un profilé supérieur intégré en aluminium et des patins réglables.
- Les cloisons de 24 po L présentent deux entrées défonçables, une pour électricité et une pour données.
- Celles de 30 po L et plus en présentent trois, deux pour électricité et deux pour données.

CODE DE PRODUIT	PRIX		DIMENSIONS (PO)			POIDS		VOLUME
	GR1	GR2	H	L	P	LB	PI³	
CMWW4824N1	539	551	48	24	2.3	26	2.73	
CMWW4830N1	671	688	48	30	2.3	33	3.37	
CMWW4836N1	725	751	48	36	2.3	39	4.00	
CMWW4842N1	825	849	48	42	2.3	46	4.63	
CMWW4848N1	965	995	48	48	2.3	52	5.26	
CMWW4854N1	1074	1108	48	54	2.3	59	5.89	
CMWW4860N1	1186	1216	48	60	2.3	65	6.53	
CMWW5424N1	539	551	54	24	2.3	26	2.73	
CMWW5430N1	671	688	54	30	2.3	33	3.37	
CMWW5436N1	725	751	54	36	2.3	39	4	
CMWW5442N1	825	850	54	42	2.3	46	4.63	
CMWW5448N1	964	995	54	48	2.3	52	5.26	
CMWW5454N1	1074	1107	54	54	2.3	59	5.89	
CMWW5460N1	1186	1218	54	60	2.3	65	6.53	
CMWW6624N1	661	687	66	24	2.3	32	3.58	
CMWW6630N1	817	845	66	30	2.3	40	4.4	
CMWW6636N1	892	922	66	36	2.3	48	5.23	
CMWW6642N1	1016	1053	66	42	2.3	56	6.06	
CMWW6648N1	1166	1205	66	48	2.3	64	6.88	
CMWW6654N1	1299	1345	66	54	2.3	72	7.71	
CMWW6660N1	1436	1485	66	60	2.3	80	8.53	

CMWW-N2 • Cloison segmentée, deux panneaux, surface effaçable sur les deux faces, sans alimentation, entrées défonçables sur les deux faces

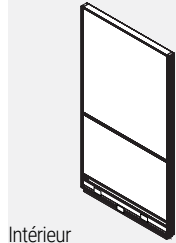

Intérieur

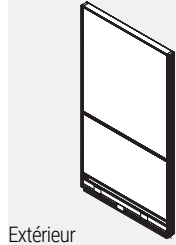

Extérieur

- La cloison se compose de panneaux individuels à surface effaçable ou garnis de textile et insérés dans un châssis en aluminium.
- Le panneau supérieur présente une surface effaçable sur les deux faces; le panneau inférieur est garni de textile sur les deux faces.
- Lorsque des textiles de grades différents sont utilisés sur une même cloison, le prix de toute la cloison est déterminé en fonction du prix du grade le plus élevé.
- Les cloisons ne sont pas punaisables.
- Nota : Aucune garniture n'est requise entre deux cloisons de même hauteur installées dans une course droite.
- Les cloisons de 30 po H et de 54 po H sont munies de part et d'autre de trois brides de fixation.
- Les cloisons de 66 po H sont munies de part et d'autre de quatre brides de fixation.
- Les cloisons présentent une canalisation avec couvercle doté d'entrées défonçables sur chaque face, un profilé supérieur intégré en aluminium et des patins réglables.
- Les cloisons de 24 po L présentent deux entrées défonçables, une pour électricité et une pour données.
- Celles de 30 po L et plus en présentent trois, deux pour électricité et deux pour données.

CODE DE PRODUIT	PRIX		DIMENSIONS (PO)			POIDS LB	VOLUME P ³
	GR 1	GR 2	H	L	P		
CMWW4824N2	539	551	48	24	2.3	26	2.73
CMWW4830N2	671	688	48	30	2.3	33	3.37
CMWW4836N2	725	751	48	36	2.3	39	4.00
CMWW4842N2	825	849	48	42	2.3	46	4.63
CMWW4848N2	965	995	48	48	2.3	52	5.26
CMWW4854N2	1074	1108	48	54	2.3	59	5.89
CMWW4860N2	1186	1216	48	60	2.3	65	6.53
CMWW5424N2	539	551	54	24	2.3	26	2.73
CMWW5430N2	671	688	54	30	2.3	33	3.37
CMWW5436N2	725	751	54	36	2.3	39	4
CMWW5442N2	825	850	54	42	2.3	46	4.63
CMWW5448N2	964	995	54	48	2.3	52	5.26
CMWW5454N2	1074	1107	54	54	2.3	59	5.89
CMWW5460N2	1186	1218	54	60	2.3	65	6.53
CMWW6624N2	661	687	66	24	2.3	32	3.58
CMWW6630N2	817	845	66	30	2.3	40	4.4
CMWW6636N2	892	922	66	36	2.3	48	5.23
CMWW6642N2	1016	1053	66	42	2.3	56	6.06
CMWW6648N2	1166	1205	66	48	2.3	64	6.88
CMWW6654N2	1299	1345	66	54	2.3	72	7.71
CMWW6660N2	1436	1485	66	60	2.3	80	8.53

CMWW-P1 • Cloison segmentée, deux panneaux, surface effaçable sur les deux faces, avec alimentation, entrées défonçables sur une face

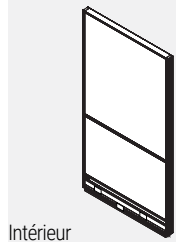

Intérieur

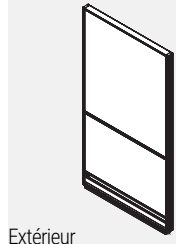

Extérieur

- La cloison se compose de panneaux individuels à surface effaçable ou garnis de textile et insérés dans un châssis en aluminium.
- Le panneau supérieur présente une surface effaçable sur les deux faces; le panneau inférieur est garni de textile sur les deux faces.
- Lorsque des textiles de grades différents sont utilisés sur une même cloison, le prix de toute la cloison est déterminé en fonction du prix du grade le plus élevé.
- Les cloisons ne sont pas punaisables.
- Nota : Aucune garniture n'est requise entre deux cloisons de même hauteur installées dans une course droite.
- Les cloisons de 30 po H et de 54 po H sont munies de part et d'autre de trois brides de fixation.
- Les cloisons de 66 po H sont munies de part et d'autre de quatre brides de fixation.
- Les cloisons présentent une canalisation avec couvercle doté d'entrées défonçables sur une face, une canalisation avec couvercle sans entrées défonçables sur l'autre face, une goulotte de câblage, un profilé supérieur intégré en aluminium et des patins réglables.
- Les cloisons de 24 po L présentent deux entrées défonçables, une pour électricité et une pour données.
- Celles de 30 po L et plus en présentent trois, deux pour électricité et deux pour données.
- Les prises de courant doivent être commandées séparément.

CODE DE PRODUIT	PRIX		DIMENSIONS (PO)			POIDS LB	VOLUME P ³
	GR 1	GR 2	H	L	P		
CMWW4824P1	676	691	48	24	2.3	26	2.73
CMWW4830P1	857	873	48	30	2.3	33	3.37
CMWW4836P1	922	948	48	36	2.3	39	4.00
CMWW4842P1	1027	1052	48	42	2.3	46	4.63
CMWW4848P1	1178	1208	48	48	2.3	52	5.26
CMWW4854P1	1292	1324	48	54	2.3	59	5.89
CMWW4860P1	1405	1437	48	60	2.3	65	6.53
CMWW5424P1	676	691	54	24	2.3	26	2.73
CMWW5430P1	857	874	54	30	2.3	33	3.37
CMWW5436P1	922	948	54	36	2.3	39	4
CMWW5442P1	1027	1052	54	42	2.3	46	4.63
CMWW5448P1	1178	1208	54	48	2.3	52	5.26
CMWW5454P1	1292	1325	54	54	2.3	59	5.89
CMWW5460P1	1405	1437	54	60	2.3	65	6.53
CMWW6624P1	802	825	66	24	2.3	32	3.58
CMWW6630P1	1003	1030	66	30	2.3	40	4.4
CMWW6636P1	1088	1119	66	36	2.3	48	5.23
CMWW6642P1	1216	1257	66	42	2.3	56	6.06
CMWW6648P1	1378	1419	66	48	2.3	64	6.88
CMWW6654P1	1515	1563	66	54	2.3	72	7.71
CMWW6660P1	1654	1706	66	60	2.3	80	8.53

CMWW-P2 • Cloison segmentée, deux panneaux, surface effaçable sur les deux faces, avec alimentation, entrées défonçables sur les deux faces

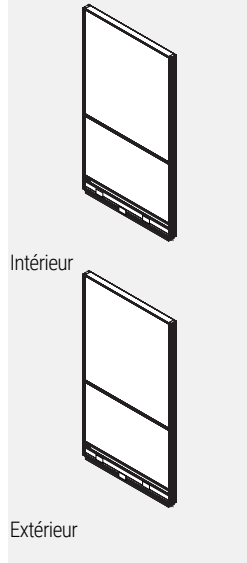

- La cloison se compose de panneaux individuels à surface effaçable ou garnis de textile et insérés dans un châssis en aluminium.
- Le panneau supérieur présente une surface effaçable sur les deux faces; le panneau inférieur est garni de textile sur les deux faces.
- Lorsque des textiles de grades différents sont utilisés sur une même cloison, le prix de toute la cloison est déterminé en fonction du prix du grade le plus élevé.
- Les cloisons ne sont pas punaisables.
- Nota : Aucune garniture n'est requise entre deux cloisons de même hauteur installées dans une course droite.
- Les cloisons de 30 po H et de 54 po H sont munies de part et d'autre de trois brides de fixation.
- Les cloisons de 66 po H sont munies de part et d'autre de quatre brides de fixation.
- Les cloisons présentent une canalisation avec couvercle doté d'entrées défonçables sur chaque face, une goulotte de câblage, un profilé supérieur intégré en aluminium et des patins réglables.
- Les cloisons de 24 po L présentent deux entrées défonçables, une pour électricité et une pour données.
- Celles de 30 po L et plus en présentent trois, deux pour électricité et deux pour données.
- Les prises de courant doivent être commandées séparément.

CODE DE PRODUIT	PRIX		DIMENSIONS (PO)			POIDS		VOLUME
	GR 1	GR 2	H	L	P	LB	PI³	
CMWW4824P2	676	691	48	24	2.3	26	2.73	
CMWW4830P2	857	873	48	30	2.3	33	3.37	
CMWW4836P2	922	948	48	36	2.3	39	4.00	
CMWW4842P2	1027	1052	48	42	2.3	46	4.63	
CMWW4848P2	1178	1208	48	48	2.3	52	5.26	
CMWW4854P2	1292	1324	48	54	2.3	59	5.89	
CMWW4860P2	1405	1437	48	60	2.3	65	6.53	
CMWW5424P2	676	691	54	24	2.3	26	2.73	
CMWW5430P2	857	874	54	30	2.3	33	3.37	
CMWW5436P2	922	948	54	36	2.3	39	4	
CMWW5442P2	1027	1052	54	42	2.3	46	4.63	
CMWW5448P2	1178	1208	54	48	2.3	52	5.26	
CMWW5454P2	1292	1325	54	54	2.3	59	5.89	
CMWW5460P2	1405	1437	54	60	2.3	65	6.53	
CMWW6624P2	802	825	66	24	2.3	32	3.58	
CMWW6630P2	1003	1030	66	30	2.3	40	4.4	
CMWW6636P2	1088	1119	66	36	2.3	48	5.23	
CMWW6642P2	1216	1257	66	42	2.3	56	6.06	
CMWW6648P2	1378	1419	66	48	2.3	64	6.88	
CMWW6654P2	1515	1563	66	54	2.3	72	7.71	
CMWW6660P2	1654	1706	66	60	2.3	80	8.53	

CMFG-N0 • Cloison segmentée, un panneau vitré, un panneau garni de textile, sans alimentation, sans entrées défonçables

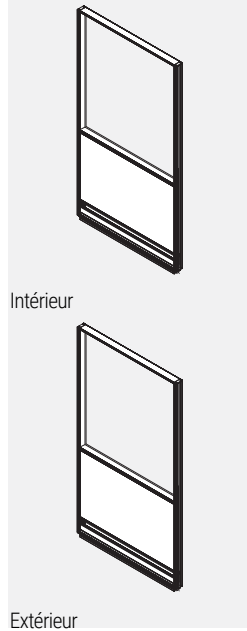

- La cloison se compose d'un panneau supérieur vitré et d'un panneau inférieur garni de textile insérés dans un châssis en aluminium.
- Les faces opposées de chaque panneau peuvent être garnies d'un textile différent mais de même grade, sans supplément.
- Lorsque des textiles de grades différents sont utilisés sur une même cloison, le prix de toute la cloison est déterminé en fonction du prix du grade le plus élevé.
- Les cloisons ne sont pas punaisables.
- Nota : Aucune garniture n'est requise entre deux cloisons de même hauteur installées dans une course droite.
- Les cloisons de 42 po H et de 54 po H sont munies de part et d'autre de trois brides de fixation.
- Les cloisons de 66 po H sont munies de part et d'autre de quatre brides de fixation.
- Les cloisons présentent deux canalisations avec couvercle sans entrées défonçables, un profilé supérieur intégré en aluminium et des patins réglables.
- Un plexiglas transparent (CLR) est de série.
- Un plexiglas (FRST) est offert en option.
- La partie vitrée commence à 29 po du sol et se poursuit jusqu'au haut de la cloison.

CODE DE PRODUIT	PRIX		DIMENSIONS (PO)			POIDS		VOLUME
	GR 1	GR 2	H	L	P	LB	PI³	
CMFG4224N0	446	459	42	24	2.3	20	2.31	
CMFG4230N0	488	507	42	30	2.3	25	2.85	
CMFG4236N0	537	567	42	36	2.3	31	3.38	
CMFG4242N0	593	625	42	42	2.3	36	3.92	
CMFG4248N0	652	681	42	48	2.3	41	4.45	
CMFG4254N0	736	765	42	54	2.3	46	4.99	
CMFG4260N0	811	840	42	60	2.3	51	5.52	
CMFG4824N0	482	495	48	24	2.3	26	2.73	
CMFG4830N0	524	542	48	30	2.3	33	3.37	
CMFG4836N0	599	629	48	36	2.3	39	4.00	
CMFG4842N0	671	700	48	42	2.3	46	4.63	
CMFG4848N0	734	763	48	48	2.3	52	5.26	
CMFG4854N0	854	885	48	54	2.3	59	5.89	
CMFG4860N0	966	997	48	60	2.3	65	6.53	
CMFG5424N0	482	495	54	24	2.3	26	2.73	
CMFG5430N0	524	542	54	30	2.3	33	3.37	
CMFG5436N0	600	629	54	36	2.3	39	4.00	
CMFG5442N0	671	699	54	42	2.3	46	4.63	
CMFG5448N0	734	763	54	48	2.3	52	5.26	
CMFG5454N0	854	885	54	54	2.3	59	5.89	
CMFG5460N0	966	997	54	60	2.3	65	6.53	
CMFG6624N0	619	633	66	24	2.3	32	3.58	
CMFG6630N0	720	734	66	30	2.3	40	4.40	
CMFG6636N0	820	851	66	36	2.3	48	5.23	
CMFG6642N0	918	949	66	42	2.3	56	6.06	
CMFG6648N0	1006	1037	66	48	2.3	64	6.88	
CMFG6654N0	1113	1143	66	54	2.3	72	7.71	
CMFG6660N0	1212	1243	66	60	2.3	80	8.53	

CMFG-N1 • Cloison segmentée, un panneau vitré, un panneau garni de textile, sans alimentation, entrées défonçables sur une face

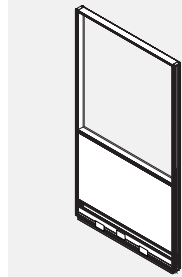

Intérieur

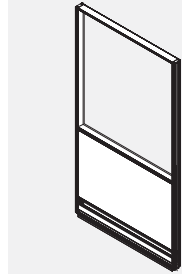

Extérieur

- La cloison se compose d'un panneau supérieur vitré et d'un panneau inférieur garni de textile insérés dans un châssis en aluminium.
- Les faces opposées de chaque panneau peuvent être garnies d'un textile différent mais de même grade, sans supplément.
- Lorsque des textiles de grades différents sont utilisés sur une même cloison, le prix de toute la cloison est déterminé en fonction du prix du grade le plus élevé.
- Les cloisons ne sont pas punaisables.
- Nota : Aucune garniture n'est requise entre deux cloisons de même hauteur installées dans une course droite.
- Les cloisons de 42 po H et de 54 po H sont munies de part et d'autre de trois brides de fixation.
- Les cloisons de 66 po H sont munies de part et d'autre de quatre brides de fixation.
- Les cloisons présentent une canalisation avec couvercle doté d'entrées défonçables sur une face, une canalisation avec couvercle sans entrées défonçables sur l'autre face, un profilé supérieur intégré en aluminium et des patins réglables.
- Un plexiglas transparent (CLR) est de série.
- Un plexiglas (FRST) est offert en option.
- Les cloisons de 24 po L présentent deux entrées défonçables, une pour électricité et une pour données.
- Celles de 30 po L et plus en présentent trois, deux pour électricité et deux pour données.
- La partie vitrée commence à 29 po du sol et se poursuit jusqu'au haut de la cloison.

CODE DE PRODUIT	PRIX		DIMENSIONS (PO)			POIDS LB	VOLUME PI³
	GR1	GR2	H	L	P		
CMFG4224N1	446	459	42	24	2.3	20	2.31
CMFG4230N1	488	507	42	30	2.3	25	2.85
CMFG4236N1	537	567	42	36	2.3	31	3.38
CMFG4242N1	593	625	42	42	2.3	36	3.92
CMFG4248N1	652	681	42	48	2.3	41	4.45
CMFG4254N1	736	765	42	54	2.3	46	4.99
CMFG4260N1	811	840	42	60	2.3	51	5.52
CMFG4824N1	482	495	48	24	2.3	26	2.73
CMFG4830N1	524	542	48	30	2.3	33	3.37
CMFG4836N1	599	629	48	36	2.3	39	4.00
CMFG4842N1	671	700	48	42	2.3	46	4.63
CMFG4848N1	734	763	48	48	2.3	52	5.26
CMFG4854N1	854	885	48	54	2.3	59	5.89
CMFG4860N1	966	997	48	60	2.3	65	6.53
CMFG5424N1	482	495	54	24	2.3	26	2.73
CMFG5430N1	524	542	54	30	2.3	33	3.37
CMFG5436N1	600	629	54	36	2.3	39	4.00
CMFG5442N1	671	699	54	42	2.3	46	4.63
CMFG5448N1	734	763	54	48	2.3	52	5.26
CMFG5454N1	854	885	54	54	2.3	59	5.89
CMFG5460N1	966	997	54	60	2.3	65	6.53
CMFG6624N1	619	633	66	24	2.3	32	3.58
CMFG6630N1	720	734	66	30	2.3	40	4.40
CMFG6636N1	820	851	66	36	2.3	48	5.23
CMFG6642N1	918	949	66	42	2.3	56	6.06
CMFG6648N1	1006	1037	66	48	2.3	64	6.88
CMFG6654N1	1113	1143	66	54	2.3	72	7.71
CMFG6660N1	1212	1243	66	60	2.3	80	8.53

CMFG-N2 • Cloison segmentée, un panneau vitré, un panneau garni de textile, sans alimentation, entrées défonçables sur les deux faces

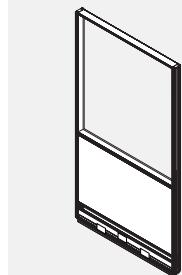

Intérieur

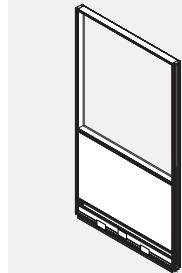

Extérieur

- La cloison se compose d'un panneau supérieur vitré et d'un panneau inférieur garni de textile insérés dans un châssis en aluminium.
- Les faces opposées de chaque panneau peuvent être garnies d'un textile différent mais de même grade, sans supplément.
- Lorsque des textiles de grades différents sont utilisés sur une même cloison, le prix de toute la cloison est déterminé en fonction du prix du grade le plus élevé.
- Les cloisons ne sont pas punaisables.
- Nota : Aucune garniture n'est requise entre deux cloisons de même hauteur installées dans une course droite.
- Les cloisons de 42 po H et de 54 po H sont munies de part et d'autre de trois brides de fixation.
- Les cloisons de 66 po H sont munies de part et d'autre de quatre brides de fixation.
- Les cloisons présentent une canalisation avec couvercle doté d'entrées défonçables sur chaque face, un profilé supérieur intégré en aluminium et des patins réglables.
- Un plexiglas transparent (CLR) est de série.
- Un plexiglas (FRST) est offert en option.
- Les cloisons de 24 po L présentent deux entrées défonçables, une pour électricité et une pour données.
- Celles de 30 po L et plus en présentent trois, deux pour électricité et deux pour données.
- La partie vitrée commence à 29 po du sol et se poursuit jusqu'au haut de la cloison.

CODE DE PRODUIT	PRIX		DIMENSIONS (PO)			POIDS LB	VOLUME PI³
	GR1	GR2	H	L	P		
CMFG4224N2	446	459	42	24	2.3	20	2.31
CMFG4230N2	488	507	42	30	2.3	25	2.85
CMFG4236N2	537	567	42	36	2.3	31	3.38
CMFG4242N2	593	625	42	42	2.3	36	3.92
CMFG4248N2	652	681	42	48	2.3	41	4.45
CMFG4254N2	736	765	42	54	2.3	46	4.99
CMFG4260N2	811	840	42	60	2.3	51	5.52
CMFG4824N2	482	495	48	24	2.3	26	2.73
CMFG4830N2	524	542	48	30	2.3	33	3.37
CMFG4836N2	599	629	48	36	2.3	39	4.00
CMFG4842N2	671	700	48	42	2.3	46	4.63
CMFG4848N2	734	763	48	48	2.3	52	5.26
CMFG4854N2	854	885	48	54	2.3	59	5.89
CMFG4860N2	966	997	48	60	2.3	65	6.53
CMFG5424N2	482	495	54	24	2.3	26	2.73
CMFG5430N2	524	542	54	30	2.3	33	3.37
CMFG5436N2	600	629	54	36	2.3	39	4.00
CMFG5442N2	671	699	54	42	2.3	46	4.63
CMFG5448N2	734	763	54	48	2.3	52	5.26
CMFG5454N2	854	885	54	54	2.3	59	5.89
CMFG5460N2	966	997	54	60	2.3	65	6.53
CMFG6624N2	619	633	66	24	2.3	32	3.58
CMFG6630N2	720	734	66	30	2.3	40	4.40
CMFG6636N2	820	851	66	36	2.3	48	5.23
CMFG6642N2	918	949	66	42	2.3	56	6.06
CMFG6648N2	1006	1037	66	48	2.3	64	6.88
CMFG6654N2	1113	1143	66	54	2.3	72	7.71
CMFG6660N2	1212	1243	66	60	2.3	80	8.53

CMFG-P1 • Cloison segmentée, un panneau vitré, un panneau garni de textile, avec alimentation, entrées défonçables sur une face

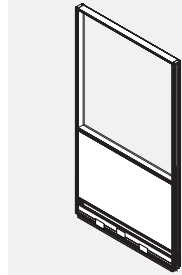

Intérieur

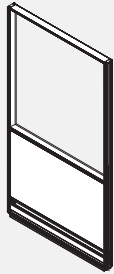

Extérieur

- La cloison se compose d'un panneau supérieur vitré et d'un panneau inférieur garni de textile insérés dans un châssis en aluminium.
- Les faces opposées de chaque panneau peuvent être garnies d'un textile différent mais de même grade, sans supplément.
- Lorsque des textiles de grades différents sont utilisés sur une même cloison, le prix de toute la cloison est déterminé en fonction du prix du grade le plus élevé.
- Les cloisons ne sont pas punaisables.
- Nota : Aucune garniture n'est requise entre deux cloisons de même hauteur installées dans une course droite.
- Les cloisons de 42 po H et de 54 po H sont munies de part et d'autre de trois brides de fixation.
- Les cloisons de 66 po H sont munies de part et d'autre de quatre brides de fixation.
- Les cloisons présentent une canalisation avec couvercle doté d'entrées défonçables sur une face, une canalisation avec couvercle sans entrées défonçables sur l'autre face, une goulotte de câblage, un profilé supérieur intégré en aluminium et des patins réglables.
- Un plexiglas transparent (CLR) est de série.
- Un plexiglas (FRST) est offert en option.
- Les cloisons de 24 po L présentent deux entrées défonçables, une pour électricité et une pour données.
- Celles de 30 po L et plus en présentent trois, deux pour électricité et deux pour données.
- La partie vitrée commence à 29 po du sol et se poursuit jusqu'au haut de la cloison.
- Les prises de courant doivent être commandées séparément.

CODE DE PRODUIT	PRIX		DIMENSIONS (PO)			POIDS LB	VOLUME P ³
	GR 1	GR 2	H	L	P		
CMFG4224P1	582	600	42	24	2.3	20	2.31
CMFG4230P1	678	692	42	30	2.3	25	2.85
CMFG4236P1	731	761	42	36	2.3	31	3.38
CMFG4242P1	796	826	42	42	2.3	36	3.92
CMFG4248P1	864	894	42	48	2.3	41	4.45
CMFG4254P1	954	984	42	54	2.3	46	4.99
CMFG4260P1	1028	1060	42	60	2.3	51	5.52
CMFG4824P1	621	634	48	24	2.3	26	2.73
CMFG4830P1	714	727	48	30	2.3	33	3.37
CMFG4836P1	795	825	48	36	2.3	39	4.00
CMFG4842P1	872	903	48	42	2.3	46	4.63
CMFG4848P1	949	977	48	48	2.3	52	5.26
CMFG4854P1	1072	1102	48	54	2.3	59	5.89
CMFG4860P1	1186	1214	48	60	2.3	65	6.53
CMFG5424P1	621	634	54	24	2.3	26	2.73
CMFG5430P1	714	726	54	30	2.3	33	3.37
CMFG5436P1	794	825	54	36	2.3	39	4.00
CMFG5442P1	872	903	54	42	2.3	46	4.63
CMFG5448P1	949	977	54	48	2.3	52	5.26
CMFG5454P1	1072	1102	54	54	2.3	59	5.89
CMFG5460P1	1186	1214	54	60	2.3	65	6.53
CMFG6624P1	757	774	66	24	2.3	32	3.58
CMFG6630P1	907	921	66	30	2.3	40	4.40
CMFG6636P1	1017	1046	66	36	2.3	48	5.23
CMFG6642P1	1121	1152	66	42	2.3	56	6.06
CMFG6648P1	1223	1254	66	48	2.3	64	6.88
CMFG6654P1	1329	1360	66	54	2.3	72	7.71
CMFG6660P1	1434	1463	66	60	2.3	80	8.53

CMFG-P2 • Cloison segmentée, un panneau vitré, un panneau garni de textile, avec alimentation, entrées défonçables sur les deux faces

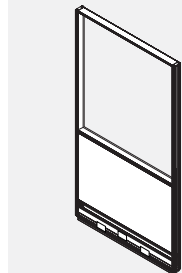

Intérieur

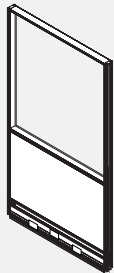

Extérieur

- La cloison se compose d'un panneau supérieur vitré et d'un panneau inférieur garni de textile insérés dans un châssis en aluminium.
- Les faces opposées de chaque panneau peuvent être garnies d'un textile différent mais de même grade, sans supplément.
- Lorsque des textiles de grades différents sont utilisés sur une même cloison, le prix de toute la cloison est déterminé en fonction du prix du grade le plus élevé.
- Les cloisons ne sont pas punaisables.
- Nota : Aucune garniture n'est requise entre deux cloisons de même hauteur installées dans une course droite.
- Les cloisons de 42 po H et de 54 po H sont munies de part et d'autre de trois brides de fixation.
- Les cloisons de 66 po H sont munies de part et d'autre de quatre brides de fixation.
- Les cloisons présentent une canalisation avec couvercle doté d'entrées défonçables sur chaque face, une goulotte de câblage, un profilé supérieur intégré en aluminium et des patins réglables.
- Un plexiglas transparent (CLR) est de série.
- Un plexiglas (FRST) est offert en option.
- Les cloisons de 24 po L présentent deux entrées défonçables, une pour électricité et une pour données.
- Celles de 30 po L et plus en présentent trois, deux pour électricité et deux pour données.
- La partie vitrée commence à 29 po du sol et se poursuit jusqu'au haut de la cloison.
- Les prises de courant doivent être commandées séparément.

CODE DE PRODUIT	PRIX		DIMENSIONS (PO)			POIDS LB	VOLUME P ³
	GR 1	GR 2	H	L	P		
CMFG4224P2	582	600	42	24	2.3	20	2.31
CMFG4230P2	678	692	42	30	2.3	25	2.85
CMFG4236P2	731	761	42	36	2.3	31	3.38
CMFG4242P2	796	826	42	42	2.3	36	3.92
CMFG4248P2	864	894	42	48	2.3	41	4.45
CMFG4254P2	954	984	42	54	2.3	46	4.99
CMFG4260P2	1028	1060	42	60	2.3	51	5.52
CMFG4824P2	621	634	48	24	2.3	26	2.73
CMFG4830P2	714	727	48	30	2.3	33	3.37
CMFG4836P2	795	825	48	36	2.3	39	4.00
CMFG4842P2	872	903	48	42	2.3	46	4.63
CMFG4848P2	949	977	48	48	2.3	52	5.26
CMFG4854P2	1072	1102	48	54	2.3	59	5.89
CMFG4860P2	1186	1214	48	60	2.3	65	6.53
CMFG5424P2	621	634	54	24	2.3	26	2.73
CMFG5430P2	714	726	54	30	2.3	33	3.37
CMFG5436P2	794	825	54	36	2.3	39	4.00
CMFG5442P2	872	903	54	42	2.3	46	4.63
CMFG5448P2	949	977	54	48	2.3	52	5.26
CMFG5454P2	1072	1102	54	54	2.3	59	5.89
CMFG5460P2	1186	1214	54	60	2.3	65	6.53
CMFG6624P2	757	774	66	24	2.3	32	3.58
CMFG6630P2	907	921	66	30	2.3	40	4.40
CMFG6636P2	1017	1046	66	36	2.3	48	5.23
CMFG6642P2	1121	1152	66	42	2.3	56	6.06
CMFG6648P2	1223	1254	66	48	2.3	64	6.88
CMFG6654P2	1329	1360	66	54	2.3	72	7.71
CMFG6660P2	1434	1463	66	60	2.3	80	8.53

CMPLG-N0 • Cloison segmentée, un panneau vitré de 12 po H, un panneau garni de textile, sans alimentation, sans entrées défonçables

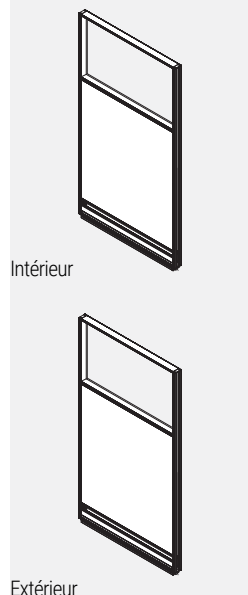

- La cloison se compose d'un panneau supérieur vitré et d'un panneau inférieur garni de textile insérés dans un châssis en aluminium.
- Les faces opposées de chaque panneau peuvent être garnies d'un textile différent mais de même grade, sans supplément.
- Lorsque des textiles de grades différents sont utilisés sur une même cloison, le prix de toute la cloison est déterminé en fonction du prix du grade le plus élevé.
- Les cloisons ne sont pas punaisables.
- Nota : Aucune garniture n'est requise entre deux cloisons de même hauteur installées dans une course droite.
- Les cloisons de 42 po H et de 54 po H sont munies de part et d'autre de trois brides de fixation.
- Les cloisons de 66 po H sont munies de part et d'autre de quatre brides de fixation.
- Les cloisons présentent deux canalisations avec couvercle sans entrées défonçables, un profilé supérieur intégré en aluminium et des patins réglables.
- Un plexiglas transparent (CLR) est de série.
- Un plexiglas (FRST) est offert en option.
- La partie vitrée mesure 12 po H (mesure nominale à partir du haut de la cloison).

CODE DE PRODUIT	PRIX		DIMENSIONS (PO)			POIDS LB	VOLUME P ³
	GR 1	GR 2	H	L	P		
CMPLG4224N0	446	459	42	24	2.3	20	2.31
CMPLG4230N0	488	507	42	30	2.3	25	2.85
CMPLG4236N0	537	567	42	36	2.3	31	3.38
CMPLG4242N0	593	625	42	42	2.3	36	3.92
CMPLG4248N0	652	681	42	48	2.3	41	4.45
CMPLG4254N0	736	765	42	54	2.3	46	4.99
CMPLG4260N0	811	840	42	60	2.3	51	5.52
CMPLG4824N0	477	491	48	24	2.3	26	2.73
CMPLG4830N0	550	567	48	30	2.3	33	3.37
CMPLG4836N0	613	644	48	36	2.3	39	4.00
CMPLG4842N0	690	720	48	42	2.3	46	4.63
CMPLG4848N0	759	790	48	48	2.3	52	5.26
CMPLG4854N0	839	870	48	54	2.3	59	5.89
CMPLG4860N0	913	941	48	60	2.3	65	6.53
CMPLG5424N0	477	490	54	24	2.3	26	2.73
CMPLG5430N0	550	567	54	30	2.3	33	3.37
CMPLG5436N0	613	644	54	36	2.3	39	4.00
CMPLG5442N0	689	720	54	42	2.3	46	4.63
CMPLG5448N0	759	790	54	48	2.3	52	5.26
CMPLG5454N0	840	869	54	54	2.3	59	5.89
CMPLG5460N0	913	942	54	60	2.3	65	6.53
CMPLG6624N0	524	555	66	24	2.3	32	3.58
CMPLG6630N0	608	638	66	30	2.3	40	4.40
CMPLG6636N0	676	736	66	36	2.3	48	5.23
CMPLG6642N0	754	814	66	42	2.3	56	6.06
CMPLG6648N0	833	894	66	48	2.3	64	6.88
CMPLG6654N0	920	982	66	54	2.3	72	7.71
CMPLG6660N0	999	1061	66	60	2.3	80	8.53

CMPLG-N1 • Cloison segmentée, un panneau vitré de 12 po H, un panneau garni de textile, sans alimentation, entrées défonçables sur une face

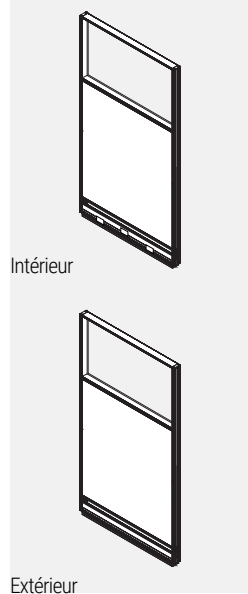

- La cloison se compose d'un panneau supérieur vitré et d'un panneau inférieur garni de textile insérés dans un châssis en aluminium.
- Les faces opposées de chaque panneau peuvent être garnies d'un textile différent mais de même grade, sans supplément.
- Lorsque des textiles de grades différents sont utilisés sur une même cloison, le prix de toute la cloison est déterminé en fonction du prix du grade le plus élevé.
- Les cloisons ne sont pas punaisables.
- Nota : Aucune garniture n'est requise entre deux cloisons de même hauteur installées dans une course droite.
- Les cloisons de 42 po H et de 54 po H sont munies de part et d'autre de trois brides de fixation.
- Les cloisons de 66 po H sont munies de part et d'autre de quatre brides de fixation.
- Les cloisons présentent une canalisation avec couvercle doté d'entrées défonçables sur une face, une canalisation avec couvercle sans entrées défonçables sur l'autre face, un profilé supérieur intégré en aluminium et des patins réglables.
- Un plexiglas transparent (CLR) est de série.
- Un plexiglas (FRST) est offert en option.
- Les cloisons de 24 po L présentent deux entrées défonçables, une pour électricité et une pour données.
- Celles de 30 po L et plus en présentent trois, deux pour électricité et deux pour données.
- La partie vitrée mesure 12 po H (mesure nominale à partir du haut de la cloison).

CODE DE PRODUIT	PRIX		DIMENSIONS (PO)			POIDS LB	VOLUME P ³
	GR 1	GR 2	H	L	P		
CMPLG4224N1	446	459	42	24	2.3	20	2.31
CMPLG4230N1	488	507	42	30	2.3	25	2.85
CMPLG4236N1	537	567	42	36	2.3	31	3.38
CMPLG4242N1	593	625	42	42	2.3	36	3.92
CMPLG4248N1	652	681	42	48	2.3	41	4.45
CMPLG4254N1	736	765	42	54	2.3	46	4.99
CMPLG4260N1	811	840	42	60	2.3	51	5.52
CMPLG4824N1	477	491	48	24	2.3	26	2.73
CMPLG4830N1	550	567	48	30	2.3	33	3.37
CMPLG4836N1	613	644	48	36	2.3	39	4.00
CMPLG4842N1	690	720	48	42	2.3	46	4.63
CMPLG4848N1	759	790	48	48	2.3	52	5.26
CMPLG4854N1	839	870	48	54	2.3	59	5.89
CMPLG4860N1	913	941	48	60	2.3	65	6.53
CMPLG5424N1	477	490	54	24	2.3	26	2.73
CMPLG5430N1	550	567	54	30	2.3	33	3.37
CMPLG5436N1	613	644	54	36	2.3	39	4.00
CMPLG5442N1	689	720	54	42	2.3	46	4.63
CMPLG5448N1	759	790	54	48	2.3	52	5.26
CMPLG5454N1	840	869	54	54	2.3	59	5.89
CMPLG5460N1	913	942	54	60	2.3	65	6.53
CMPLG6624N1	524	555	66	24	2.3	32	3.58
CMPLG6630N1	608	638	66	30	2.3	40	4.40
CMPLG6636N1	676	736	66	36	2.3	48	5.23
CMPLG6642N1	754	814	66	42	2.3	56	6.06
CMPLG6648N1	833	894	66	48	2.3	64	6.88
CMPLG6654N1	920	982	66	54	2.3	72	7.71
CMPLG6660N1	999	1061	66	60	2.3	80	8.53

CMPLG-N2 • Cloison segmentée, un panneau vitré de 12 po H, un panneau garni de textile, sans alimentation, entrées défonçables sur les deux faces

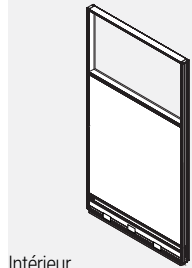

Intérieur

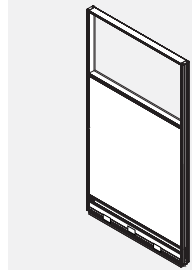

Extérieur

- La cloison se compose d'un panneau supérieur vitré et d'un panneau inférieur garni de textile insérés dans un châssis en aluminium.
- Les faces opposées de chaque panneau peuvent être garnies d'un textile différent mais de même grade, sans supplément.
- Lorsque des textiles de grades différents sont utilisés sur une même cloison, le prix de toute la cloison est déterminé en fonction du prix du grade le plus élevé.
- Les cloisons ne sont pas punaisables.
- Nota : Aucune garniture n'est requise entre deux cloisons de même hauteur installées dans une course droite.
- Les cloisons de 42 po H et de 54 po H sont munies de part et d'autre de trois brides de fixation.
- Les cloisons de 66 po H sont munies de part et d'autre de quatre brides de fixation.
- Les cloisons présentent une canalisation avec couvercle doté d'entrées défonçables sur chaque face, un profilé supérieur intégré en aluminium et des patins réglables.
- Un plexiglas transparent (CLR) est de série.
- Un plexiglas (FRST) est offert en option.
- Les cloisons de 24 po L présentent deux entrées défonçables, une pour électricité et une pour données.
- Celles de 30 po L et plus en présentent trois, deux pour électricité et deux pour données.
- La partie vitrée mesure 12 po H (mesure nominale à partir du haut de la cloison).

CODE DE PRODUIT	PRIX		DIMENSIONS (PO)			POIDS LB	VOLUME PP ³
	GR 1	GR 2	H	L	P		
CMPLG4224N2	446	459	42	24	2.3	20	2.31
CMPLG4230N2	488	507	42	30	2.3	25	2.85
CMPLG4236N2	537	567	42	36	2.3	31	3.38
CMPLG4242N2	593	625	42	42	2.3	36	3.92
CMPLG4248N2	652	681	42	48	2.3	41	4.45
CMPLG4254N2	736	765	42	54	2.3	46	4.99
CMPLG4260N2	811	840	42	60	2.3	51	5.52
CMPLG4824N2	477	491	48	24	2.3	26	2.73
CMPLG4830N2	550	567	48	30	2.3	33	3.37
CMPLG4836N2	613	644	48	36	2.3	39	4.00
CMPLG4842N2	690	720	48	42	2.3	46	4.63
CMPLG4848N2	759	790	48	48	2.3	52	5.26
CMPLG4854N2	839	870	48	54	2.3	59	5.89
CMPLG4860N2	913	941	48	60	2.3	65	6.53
CMPLG5424N2	477	490	54	24	2.3	26	2.73
CMPLG5430N2	550	567	54	30	2.3	33	3.37
CMPLG5436N2	613	644	54	36	2.3	39	4.00
CMPLG5442N2	689	720	54	42	2.3	46	4.63
CMPLG5448N2	759	790	54	48	2.3	52	5.26
CMPLG5454N2	840	869	54	54	2.3	59	5.89
CMPLG5460N2	913	942	54	60	2.3	65	6.53
CMPLG6624N2	524	555	66	24	2.3	32	3.58
CMPLG6630N2	608	638	66	30	2.3	40	4.40
CMPLG6636N2	676	736	66	36	2.3	48	5.23
CMPLG6642N2	754	814	66	42	2.3	56	6.06
CMPLG6648N2	833	894	66	48	2.3	64	6.88
CMPLG6654N2	920	982	66	54	2.3	72	7.71
CMPLG6660N2	999	1061	66	60	2.3	80	8.53

CMPLG-P1 • Cloison segmentée, un panneau vitré de 12 po H, un panneau garni de textile, avec alimentation, entrées défonçables sur une face

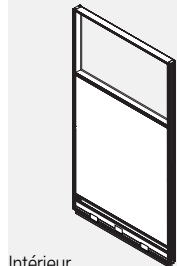

Intérieur

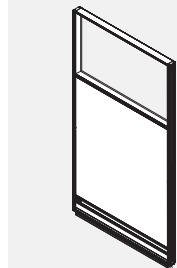

Extérieur

- La cloison se compose d'un panneau supérieur vitré et d'un panneau inférieur garni de textile insérés dans un châssis en aluminium.
- Les faces opposées de chaque panneau peuvent être garnies d'un textile différent mais de même grade, sans supplément.
- Lorsque des textiles de grades différents sont utilisés sur une même cloison, le prix de toute la cloison est déterminé en fonction du prix du grade le plus élevé.
- Les cloisons ne sont pas punaisables.
- Nota : Aucune garniture n'est requise entre deux cloisons de même hauteur installées dans une course droite.
- Les cloisons de 42 po H et de 54 po H sont munies de part et d'autre de trois brides de fixation. Les cloisons de 66 po H sont munies de part et d'autre de quatre brides de fixation.
- Les cloisons présentent une canalisation avec couvercle doté d'entrées défonçables sur une face, une canalisation avec couvercle sans entrées défonçables sur l'autre face, une goulotte de câblage, un profilé supérieur intégré en aluminium et des patins réglables.
- Un plexiglas transparent (CLR) est de série.
- Un plexiglas (FRST) est offert en option.
- Les cloisons de 24 po L présentent deux entrées défonçables, une pour électricité et une pour données.
- Celles de 30 po L et plus en présentent trois, deux pour électricité et deux pour données.
- Les prises de courant doivent être commandées séparément.
- La partie vitrée mesure 12 po H (mesure nominale à partir du haut de la cloison).

CODE DE PRODUIT	PRIX		DIMENSIONS (PO)			POIDS LB	VOLUME PP ³
	GR 1	GR 2	H	L	P		
CMPLG4224P1	582	600	42	24	2.3	20	2.31
CMPLG4230P1	678	692	42	30	2.3	25	2.85
CMPLG4236P1	731	761	42	36	2.3	31	3.38
CMPLG4242P1	796	826	42	42	2.3	36	3.92
CMPLG4248P1	864	894	42	48	2.3	41	4.45
CMPLG4254P1	954	984	42	54	2.3	46	4.99
CMPLG4260P1	1028	1060	42	60	2.3	51	5.52
CMPLG4824P1	614	630	48	24	2.3	26	2.73
CMPLG4830P1	737	752	48	30	2.3	33	3.37
CMPLG4836P1	809	839	48	36	2.3	39	4.00
CMPLG4842P1	892	921	48	42	2.3	46	4.63
CMPLG4848P1	974	1004	48	48	2.3	52	5.26
CMPLG4854P1	1057	1087	48	54	2.3	59	5.89
CMPLG4860P1	1131	1160	48	60	2.3	65	6.53
CMPLG5424P1	614	630	54	24	2.3	26	2.73
CMPLG5430P1	737	752	54	30	2.3	33	3.37
CMPLG5436P1	811	840	54	36	2.3	39	4.00
CMPLG5442P1	892	921	54	42	2.3	46	4.63
CMPLG5448P1	973	1003	54	48	2.3	52	5.26
CMPLG5454P1	1057	1088	54	54	2.3	59	5.89
CMPLG5460P1	1131	1160	54	60	2.3	65	6.53
CMPLG6624P1	665	694	66	24	2.3	32	3.58
CMPLG6630P1	794	825	66	30	2.3	40	4.40
CMPLG6636P1	870	931	66	36	2.3	48	5.23
CMPLG6642P1	956	1017	66	42	2.3	56	6.06
CMPLG6648P1	1050	1108	66	48	2.3	64	6.88
CMPLG6654P1	1137	1198	66	54	2.3	72	7.71
CMPLG6660P1	1218	1278	66	60	2.3	80	8.53

CMPLG-P2 • Cloison segmentée, un panneau vitré de 12 po H, un panneau garni de textile, avec alimentation, entrées défonçables sur les deux faces

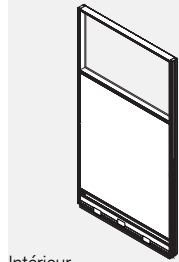

Intérieur

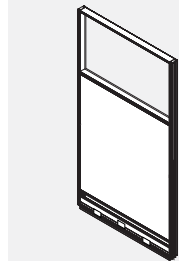

Extérieur

- La cloison se compose d'un panneau supérieur vitré et d'un panneau inférieur garni de textile insérés dans un châssis en aluminium.
- Les faces opposées de chaque panneau peuvent être garnies d'un textile différent mais de même grade, sans supplément.
- Lorsque des textiles de grades différents sont utilisés sur une même cloison, le prix de toute la cloison est déterminé en fonction du prix du grade le plus élevé.
- Les cloisons ne sont pas punaisables.
- Nota : Aucune garniture n'est requise entre deux cloisons de même hauteur installées dans une course droite.
- Les cloisons de 42 po H et de 54 po H sont munies de part et d'autre de trois brides de fixation.
- Les cloisons de 66 po H sont munies de part et d'autre de quatre brides de fixation.
- Les cloisons présentent une canalisation avec couvercle doté d'entrées défonçables sur chaque face, une goulotte de câblage, un profilé supérieur intégré en aluminium et des patins réglables.
- Un plexiglas transparent (CLR) est de série.
- Un plexiglas (FRST) est offert en option.
- Les cloisons de 24 po L présentent deux entrées défonçables, une pour électricité et une pour données.
- Celles de 30 po L et plus en présentent trois, deux pour électricité et deux pour données.
- La partie vitrée mesure 12 po H (mesure nominale à partir du haut de la cloison).
- Les prises de courant doivent être commandées séparément.

CODE DE PRODUIT	PRIX		DIMENSIONS (PO)			POIDS LB	VOLUME P ³
	GR 1	GR 2	H	L	P		
CMPLG4224P2	582	600	42	24	2.3	20	2.31
CMPLG4230P2	678	692	42	30	2.3	25	2.85
CMPLG4236P2	731	761	42	36	2.3	31	3.38
CMPLG4242P2	796	826	42	42	2.3	36	3.92
CMPLG4248P2	864	894	42	48	2.3	41	4.45
CMPLG4254P2	954	984	42	54	2.3	46	4.99
CMPLG4260P2	1028	1060	42	60	2.3	51	5.52
CMPLG4824P2	614	630	48	24	2.3	26	2.73
CMPLG4830P2	737	752	48	30	2.3	33	3.37
CMPLG4836P2	809	839	48	36	2.3	39	4.00
CMPLG4842P2	892	921	48	42	2.3	46	4.63
CMPLG4848P2	974	1004	48	48	2.3	52	5.26
CMPLG4854P2	1057	1087	48	54	2.3	59	5.89
CMPLG4860P2	1131	1160	48	60	2.3	65	6.53
CMPLG5424P2	614	630	54	24	2.3	26	2.73
CMPLG5430P2	737	752	54	30	2.3	33	3.37
CMPLG5436P2	811	840	54	36	2.3	39	4.00
CMPLG5442P2	892	921	54	42	2.3	46	4.63
CMPLG5448P2	973	1003	54	48	2.3	52	5.26
CMPLG5454P2	1057	1088	54	54	2.3	59	5.89
CMPLG5460P2	1131	1160	54	60	2.3	65	6.53
CMPLG6624P2	665	694	66	24	2.3	32	3.58
CMPLG6630P2	794	825	66	30	2.3	40	4.40
CMPLG6636P2	870	931	66	36	2.3	48	5.23
CMPLG6642P2	956	1017	66	42	2.3	56	6.06
CMPLG6648P2	1050	1108	66	48	2.3	64	6.88
CMPLG6654P2	1137	1198	66	54	2.3	72	7.71
CMPLG6660P2	1218	1278	66	60	2.3	80	8.53

CMPG-N0 • Cloison segmentée, un panneau vitré de 14 po H, un panneau garni de textile, sans alimentation, sans entrées défonçables

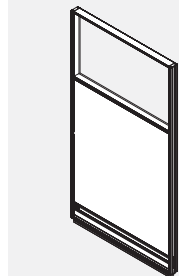

Intérieur

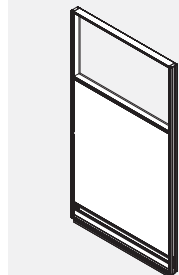

Extérieur

- La cloison se compose d'un panneau supérieur vitré et d'un panneau inférieur garni de textile insérés dans un châssis en aluminium.
- Les faces opposées de chaque panneau peuvent être garnies d'un textile différent mais de même grade, sans supplément.
- Lorsque des textiles de grades différents sont utilisés sur une même cloison, le prix de toute la cloison est déterminé en fonction du prix du grade le plus élevé.
- Les cloisons ne sont pas punaisables.
- Nota : Aucune garniture n'est requise entre deux cloisons de même hauteur installées dans une course droite.
- Les cloisons de 42 po H et de 54 po H sont munies de part et d'autre de trois brides de fixation.
- Les cloisons de 66 po H sont munies de part et d'autre de quatre brides de fixation.
- Les cloisons présentent deux canalisations avec couvercle sans entrées défonçables, un profilé supérieur intégré en aluminium et des patins réglables.
- Un plexiglas transparent (CLR) est de série.
- Un plexiglas (FRST) est offert en option.
- La partie vitrée mesure 14 po H (mesure nominale à partir du haut de la cloison).

CODE DE PRODUIT	PRIX		DIMENSIONS (PO)			POIDS LB	VOLUME P ³
	GR 1	GR 2	H	L	P		
CMPG4224N0	446	459	42	24	2.3	20	2.31
CMPG4230N0	488	507	42	30	2.3	25	2.85
CMPG4236N0	537	567	42	36	2.3	31	3.38
CMPG4242N0	593	625	42	42	2.3	36	3.92
CMPG4248N0	652	681	42	48	2.3	41	4.45
CMPG4254N0	736	765	42	54	2.3	46	4.99
CMPG4260N0	811	840	42	60	2.3	51	5.52
CMPG4824N0	477	491	48	24	2.3	26	2.73
CMPG4830N0	550	567	48	30	2.3	33	3.37
CMPG4836N0	613	644	48	36	2.3	39	4.00
CMPG4842N0	690	720	48	42	2.3	46	4.63
CMPG4848N0	759	790	48	48	2.3	52	5.26
CMPG4854N0	839	870	48	54	2.3	59	5.89
CMPG4860N0	913	941	48	60	2.3	65	6.53
CMPG5424N0	477	490	54	24	2.3	26	2.73
CMPG5430N0	550	567	54	30	2.3	33	3.37
CMPG5436N0	613	644	54	36	2.3	39	4.00
CMPG5442N0	689	720	54	42	2.3	46	4.63
CMPG5448N0	759	790	54	48	2.3	52	5.26
CMPG5454N0	840	869	54	54	2.3	59	5.89
CMPG5460N0	913	942	54	60	2.3	65	6.53
CMPG6624N0	524	555	66	24	2.3	32	3.58
CMPG6630N0	608	638	66	30	2.3	40	4.40
CMPG6636N0	676	736	66	36	2.3	48	5.23
CMPG6642N0	754	814	66	42	2.3	56	6.06
CMPG6648N0	833	894	66	48	2.3	64	6.88
CMPG6654N0	920	982	66	54	2.3	72	7.71
CMPG6660N0	999	1061	66	60	2.3	80	8.53

CMPG-N1 • Cloison segmentée, un panneau vitré de 14 po H, un panneau garni de textile, sans alimentation, entrées défonçables sur une face

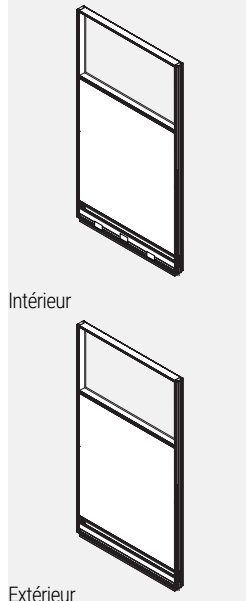

- La cloison se compose d'un panneau supérieur vitré et d'un panneau inférieur garni de textile insérés dans un châssis en aluminium.
- Les faces opposées de chaque panneau peuvent être garnies d'un textile différent mais de même grade, sans supplément.
- Lorsque des textiles de grades différents sont utilisés sur une même cloison, le prix de toute la cloison est déterminé en fonction du prix du grade le plus élevé.
- Les cloisons ne sont pas punaisables.
- Nota : Aucune garniture n'est requise entre deux cloisons de même hauteur installées dans une course droite.
- Les cloisons de 42 po H et de 54 po H sont munies de part et d'autre de trois brides de fixation.
- Les cloisons de 66 po H sont munies de part et d'autre de quatre brides de fixation.
- Les cloisons présentent une canalisation avec couvercle doté d'entrées défonçables sur une face, une canalisation avec couvercle sans entrées défonçables sur l'autre face, un profilé supérieur intégré en aluminium et des patins réglables.
- Un plexiglas transparent (CLR) est de série.
- Un plexiglas (FRST) est offert en option.
- Les cloisons de 24 po L présentent deux entrées défonçables, une pour électricité et une pour données.
- Celles de 30 po L et plus en présentent trois, deux pour électricité et deux pour données.
- La partie vitrée mesure 14 po H (mesure nominale à partir du haut de la cloison).

CODE DE PRODUIT	PRIX		DIMENSIONS (PO)			POIDS LB	VOLUME P ³
	GR 1	GR 2	H	L	P		
CMPG4224N1	446	459	42	24	2.3	20	2.31
CMPG4230N1	488	507	42	30	2.3	25	2.85
CMPG4236N1	537	567	42	36	2.3	31	3.38
CMPG4242N1	593	625	42	42	2.3	36	3.92
CMPG4248N1	652	681	42	48	2.3	41	4.45
CMPG4254N1	736	765	42	54	2.3	46	4.99
CMPG4260N1	811	840	42	60	2.3	51	5.52
CMPG4824N1	477	491	48	24	2.3	26	2.73
CMPG4830N1	550	567	48	30	2.3	33	3.37
CMPG4836N1	613	644	48	36	2.3	39	4.00
CMPG4842N1	690	720	48	42	2.3	46	4.63
CMPG4848N1	759	790	48	48	2.3	52	5.26
CMPG4854N1	839	870	48	54	2.3	59	5.89
CMPG4860N1	913	941	48	60	2.3	65	6.53
CMPG5424N1	477	490	54	24	2.3	26	2.73
CMPG5430N1	550	567	54	30	2.3	33	3.37
CMPG5436N1	613	644	54	36	2.3	39	4.00
CMPG5442N1	689	720	54	42	2.3	46	4.63
CMPG5448N1	759	790	54	48	2.3	52	5.26
CMPG5454N1	840	869	54	54	2.3	59	5.89
CMPG5460N1	913	942	54	60	2.3	65	6.53
CMPG6624N1	524	555	66	24	2.3	32	3.58
CMPG6630N1	608	638	66	30	2.3	40	4.40
CMPG6636N1	676	736	66	36	2.3	48	5.23
CMPG6642N1	754	814	66	42	2.3	56	6.06
CMPG6648N1	833	894	66	48	2.3	64	6.88
CMPG6654N1	920	982	66	54	2.3	72	7.71
CMPG6660N1	999	1061	66	60	2.3	80	8.53

CMPG-N2 • Cloison segmentée, un panneau vitré de 14 po H, un panneau garni de textile, sans alimentation, entrées défonçables sur les deux faces

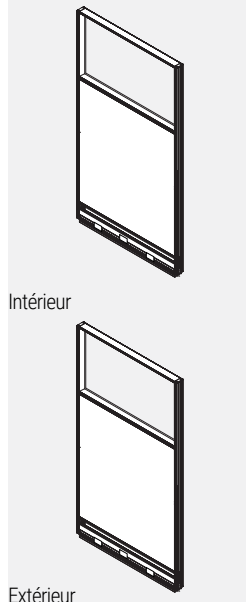

- La cloison se compose d'un panneau supérieur vitré et d'un panneau inférieur garni de textile insérés dans un châssis en aluminium.
- Les faces opposées de chaque panneau peuvent être garnies d'un textile différent mais de même grade, sans supplément. Lorsque des textiles de grades différents sont utilisés sur une même cloison, le prix de toute la cloison est déterminé en fonction du prix du grade le plus élevé.
- Les cloisons ne sont pas punaisables.
- Nota : Aucune garniture n'est requise entre deux cloisons de même hauteur installées dans une course droite.
- Les cloisons de 42 po H et de 54 po H sont munies de part et d'autre de trois brides de fixation.
- Les cloisons de 66 po H sont munies de part et d'autre de quatre brides de fixation.
- Les cloisons présentent une canalisation avec couvercle doté d'entrées défonçables sur chaque face, un profilé supérieur intégré en aluminium et des patins réglables.
- Un plexiglas transparent (CLR) est de série.
- Un plexiglas (FRST) est offert en option.
- Les cloisons de 24 po L présentent deux entrées défonçables, une pour électricité et une pour données.
- Celles de 30 po L et plus en présentent trois, deux pour électricité et deux pour données.
- La partie vitrée mesure 14 po H (mesure nominale à partir du haut de la cloison).

CODE DE PRODUIT	PRIX		DIMENSIONS (PO)			POIDS LB	VOLUME P ³
	GR 1	GR 2	H	L	P		
CMPG4224N2	446	459	42	24	2.3	20	2.31
CMPG4230N2	488	507	42	30	2.3	25	2.85
CMPG4236N2	537	567	42	36	2.3	31	3.38
CMPG4242N2	593	625	42	42	2.3	36	3.92
CMPG4248N2	652	681	42	48	2.3	41	4.45
CMPG4254N2	736	765	42	54	2.3	46	4.99
CMPG4260N2	811	840	42	60	2.3	51	5.52
CMPG4824N2	477	491	48	24	2.3	26	2.73
CMPG4830N2	550	567	48	30	2.3	33	3.37
CMPG4836N2	613	644	48	36	2.3	39	4.00
CMPG4842N2	690	720	48	42	2.3	46	4.63
CMPG4848N2	759	790	48	48	2.3	52	5.26
CMPG4854N2	839	870	48	54	2.3	59	5.89
CMPG4860N2	913	941	48	60	2.3	65	6.53
CMPG5424N2	477	490	54	24	2.3	26	2.73
CMPG5430N2	550	567	54	30	2.3	33	3.37
CMPG5436N2	613	644	54	36	2.3	39	4.00
CMPG5442N2	689	720	54	42	2.3	46	4.63
CMPG5448N2	759	790	54	48	2.3	52	5.26
CMPG5454N2	840	869	54	54	2.3	59	5.89
CMPG5460N2	913	942	54	60	2.3	65	6.53
CMPG6624N2	524	555	66	24	2.3	32	3.58
CMPG6630N2	608	638	66	30	2.3	40	4.40
CMPG6636N2	676	736	66	36	2.3	48	5.23
CMPG6642N2	754	814	66	42	2.3	56	6.06
CMPG6648N2	833	894	66	48	2.3	64	6.88
CMPG6654N2	920	982	66	54	2.3	72	7.71
CMPG6660N2	999	1061	66	60	2.3	80	8.53

CMPG-P1 • Cloison segmentée, un panneau vitré de 14 po H, un panneau garni de textile, avec alimentation, entrées défonçables sur une face

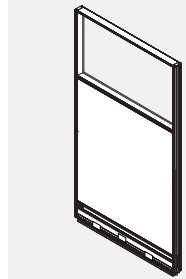

Intérieur

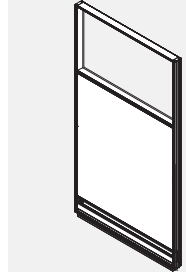

Extérieur

- La cloison se compose d'un panneau supérieur vitré et d'un panneau inférieur garni de textile insérés dans un châssis en aluminium.
- Les faces opposées de chaque panneau peuvent être garnies d'un textile différent mais de même grade, sans supplément.
- Lorsque des textiles de grades différents sont utilisés sur une même cloison, le prix de toute la cloison est déterminé en fonction du prix du grade le plus élevé.
- Les cloisons ne sont pas punaisables.
- Nota : Aucune garniture n'est requise entre deux cloisons de même hauteur installées dans une course droite.
- Les cloisons de 42 po H et de 54 po H sont munies de part et d'autre de trois brides de fixation.
- Les cloisons de 66 po H sont munies de part et d'autre de quatre brides de fixation.
- Les cloisons présentent une canalisation avec couvercle doté d'entrées défonçables sur une face, une canalisation avec couvercle sans entrées défonçables sur l'autre face, une goulotte de câblage, un profilé supérieur intégré en aluminium et des patins réglables.
- Un plexiglas transparent (CLR) est de série.
- Un plexiglas (FRST) est offert en option.
- Les cloisons de 24 po L présentent deux entrées défonçables, une pour électricité et une pour données.
- Celles de 30 po L et plus en présentent trois, deux pour électricité et deux pour données.
- Les prises de courant doivent être commandées séparément.
- La partie vitrée mesure 14 po H (mesure nominale à partir du haut de la cloison).

CODE DE PRODUIT	PRIX		DIMENSIONS (PO)			POIDS LB	VOLUME P ³
	GR 1	GR 2	H	L	P		
CMPG4224P1	582	600	42	24	2.3	20	2.31
CMPG4230P1	678	692	42	30	2.3	25	2.85
CMPG4236P1	731	761	42	36	2.3	31	3.38
CMPG4242P1	796	826	42	42	2.3	36	3.92
CMPG4248P1	864	894	42	48	2.3	41	4.45
CMPG4254P1	954	984	42	54	2.3	46	4.99
CMPG4260P1	1028	1060	42	60	2.3	51	5.52
CMPG4824P1	614	630	48	24	2.3	26	2.73
CMPG4830P1	737	752	48	30	2.3	33	3.37
CMPG4836P1	809	839	48	36	2.3	39	4.00
CMPG4842P1	892	921	48	42	2.3	46	4.63
CMPG4848P1	974	1004	48	48	2.3	52	5.26
CMPG4854P1	1057	1087	48	54	2.3	59	5.89
CMPG4860P1	1131	1160	48	60	2.3	65	6.53
CMPG5424P1	614	630	54	24	2.3	26	2.73
CMPG5430P1	737	752	54	30	2.3	33	3.37
CMPG5436P1	811	840	54	36	2.3	39	4.00
CMPG5442P1	892	921	54	42	2.3	46	4.63
CMPG5448P1	973	1003	54	48	2.3	52	5.26
CMPG5454P1	1057	1088	54	54	2.3	59	5.89
CMPG5460P1	1131	1160	54	60	2.3	65	6.53
CMPG6624P1	665	694	66	24	2.3	32	3.58
CMPG6630P1	794	825	66	30	2.3	40	4.40
CMPG6636P1	870	931	66	36	2.3	48	5.23
CMPG6642P1	956	1017	66	42	2.3	56	6.06
CMPG6648P1	1050	1108	66	48	2.3	64	6.88
CMPG6654P1	1137	1198	66	54	2.3	72	7.71
CMPG6660P1	1218	1278	66	60	2.3	80	8.53

CMPG-P2 • Cloison segmentée, un panneau vitré de 14 po H, un panneau garni de textile, avec alimentation, entrées défonçables sur les deux faces

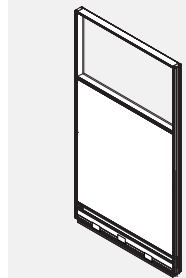

Intérieur

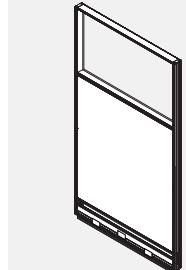

Extérieur

- La cloison se compose d'un panneau supérieur vitré et d'un panneau inférieur garni de textile insérés dans un châssis en aluminium.
- Les faces opposées de chaque panneau peuvent être garnies d'un textile différent mais de même grade, sans supplément.
- Lorsque des textiles de grades différents sont utilisés sur une même cloison, le prix de toute la cloison est déterminé en fonction du prix du grade le plus élevé.
- Les cloisons ne sont pas punaisables.
- Nota : Aucune garniture n'est requise entre deux cloisons de même hauteur installées dans une course droite.
- Les cloisons de 42 po H et de 54 po H sont munies de part et d'autre de trois brides de fixation.
- Les cloisons de 66 po H sont munies de part et d'autre de quatre brides de fixation.
- Les cloisons présentent une canalisation avec couvercle doté d'entrées défonçables sur chaque face, une goulotte de câblage, un profilé supérieur intégré en aluminium et des patins réglables.
- Un plexiglas transparent (CLR) est de série.
- Un plexiglas (FRST) est offert en option.
- Les cloisons de 24 po L présentent deux entrées défonçables, une pour électricité et une pour données.
- Celles de 30 po L et plus en présentent trois, deux pour électricité et deux pour données.
- La partie vitrée mesure 14 po H (mesure nominale à partir du haut de la cloison).
- Les prises de courant doivent être commandées séparément.

CODE DE PRODUIT	PRIX		DIMENSIONS (PO)			POIDS LB	VOLUME P ³
	GR 1	GR 2	H	L	P		
CMPG4224P2	582	600	42	24	2.3	20	2.31
CMPG4230P2	678	692	42	30	2.3	25	2.85
CMPG4236P2	731	761	42	36	2.3	31	3.38
CMPG4242P2	796	826	42	42	2.3	36	3.92
CMPG4248P2	864	894	42	48	2.3	41	4.45
CMPG4254P2	954	984	42	54	2.3	46	4.99
CMPG4260P2	1028	1060	42	60	2.3	51	5.52
CMPG4824P2	614	630	48	24	2.3	26	2.73
CMPG4830P2	737	752	48	30	2.3	33	3.37
CMPG4836P2	809	839	48	36	2.3	39	4.00
CMPG4842P2	892	921	48	42	2.3	46	4.63
CMPG4848P2	974	1004	48	48	2.3	52	5.26
CMPG4854P2	1057	1087	48	54	2.3	59	5.89
CMPG4860P2	1131	1160	48	60	2.3	65	6.53
CMPG5424P2	614	630	54	24	2.3	26	2.73
CMPG5430P2	737	752	54	30	2.3	33	3.37
CMPG5436P2	811	840	54	36	2.3	39	4.00
CMPG5442P2	892	921	54	42	2.3	46	4.63
CMPG5448P2	973	1003	54	48	2.3	52	5.26
CMPG5454P2	1057	1088	54	54	2.3	59	5.89
CMPG5460P2	1131	1160	54	60	2.3	65	6.53
CMPG6624P2	665	694	66	24	2.3	32	3.58
CMPG6630P2	794	825	66	30	2.3	40	4.40
CMPG6636P2	870	931	66	36	2.3	48	5.23
CMPG6642P2	956	1017	66	42	2.3	56	6.06
CMPG6648P2	1050	1108	66	48	2.3	64	6.88
CMPG6654P2	1137	1198	66	54	2.3	72	7.71
CMPG6660P2	1218	1278	66	60	2.3	80	8.53

CMFO-N0 • Cloison segmentée, un panneau ouvert, un panneau garni de textile, sans alimentation, sans entrées défonçables

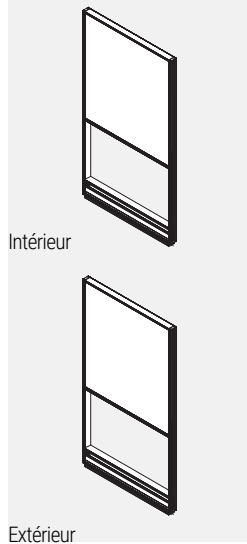

- La cloison se compose d'un panneau supérieur garni de textile et d'un panneau inférieur ouvert insérés dans un châssis en aluminium.
- Le panneau inférieur est ouvert.
- Les faces opposées de chaque panneau peuvent être garnies d'un textile différent mais de même grade, sans supplément.
- Lorsque des textiles de grades différents sont utilisés sur une même cloison, le prix de toute la cloison est déterminé en fonction du prix du grade le plus élevé.
- Les cloisons ne sont pas punaisables.
- Nota : Aucune garniture n'est requise entre deux cloisons de même hauteur installées dans une course droite.
- Les cloisons de 42 po H et de 54 po H sont munies de part et d'autre de trois brides de fixation.
- Les cloisons de 66 po H sont munies de part et d'autre de quatre brides de fixation.
- Les cloisons présentent deux canalisations avec couvercle sans entrées défonçables, un profilé supérieur intégré en aluminium et des patins réglables.
- La garniture en PVC est offerte dans un fini noir uniquement.

CODE DE PRODUIT	PRIX		DIMENSIONS (PO)			POIDS		VOLUME
	GR1	GR2	H	L	P	LB	PI³	
CMFO4224N0	271	281	42	24	2.3	15	2.31	
CMFO4230N0	339	349	42	30	2.3	17	2.85	
CMFO4236N0	365	383	42	36	2.3	21	3.38	
CMFO4242N0	418	438	42	42	2.3	24	3.92	
CMFO4248N0	446	464	42	48	2.3	28	4.45	
CMFO4254N0	486	513	42	54	2.3	31	4.99	
CMFO4260N0	536	552	42	60	2.3	34	5.52	
CMFO5424N0	319	336	54	24	2.3	20	2.73	
CMFO5430N0	365	378	54	30	2.3	25	3.37	
CMFO5436N0	415	431	54	36	2.3	29	4.00	
CMFO5442N0	476	507	54	42	2.3	34	4.63	
CMFO5448N0	508	539	54	48	2.3	38	5.26	
CMFO5454N0	553	584	54	54	2.3	43	5.89	
CMFO5460N0	589	619	54	60	2.3	48	6.53	
CMFO6624N0	352	377	66	24	2.3	25	3.58	
CMFO6630N0	394	418	66	30	2.3	31	4.40	
CMFO6636N0	473	516	66	36	2.3	38	5.23	
CMFO6642N0	536	578	66	42	2.3	44	6.06	
CMFO6648N0	561	604	66	48	2.3	50	6.88	
CMFO6654N0	612	656	66	54	2.3	56	7.71	
CMFO6660N0	654	695	66	60	2.3	63	8.53	

CMFO-N1 • Cloison segmentée, un panneau ouvert, un panneau garni de textile, sans alimentation, entrées défonçables sur une face

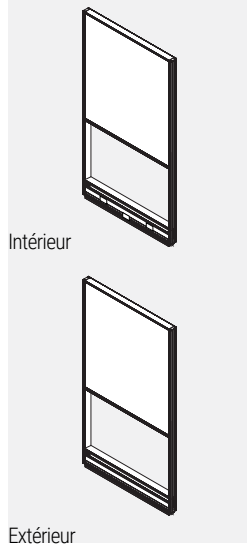

- La cloison se compose d'un panneau supérieur garni de textile et d'un panneau inférieur ouvert insérés dans un châssis en aluminium.
- Le panneau inférieur est ouvert.
- Les faces opposées de chaque panneau peuvent être garnies d'un textile différent mais de même grade, sans supplément.
- Lorsque des textiles de grades différents sont utilisés sur une même cloison, le prix de toute la cloison est déterminé en fonction du prix du grade le plus élevé.
- Les cloisons ne sont pas punaisables.
- Nota : Aucune garniture n'est requise entre deux cloisons de même hauteur installées dans une course droite.
- Les cloisons de 42 po H et de 54 po H sont munies de part et d'autre de trois brides de fixation.
- Les cloisons de 66 po H sont munies de part et d'autre de quatre brides de fixation.
- Les cloisons présentent une canalisation avec couvercle doté d'entrées défonçables sur une face, une canalisation avec couvercle sans entrées défonçables sur l'autre face, un profilé supérieur intégré en aluminium et des patins réglables.
- Les cloisons de 24 po L présentent deux entrées défonçables, une pour électricité et une pour données.
- Celles de 30 po L et plus en présentent trois, deux pour électricité et deux pour données.
- La garniture en PVC est offerte dans un fini noir uniquement.

CODE DE PRODUIT	PRIX		DIMENSIONS (PO)			POIDS		VOLUME
	GR1	GR2	H	L	P	LB	PI³	
CMFO4224N1	271	281	42	24	2.3	15	2.31	
CMFO4230N1	339	349	42	30	2.3	17	2.85	
CMFO4236N1	365	383	42	36	2.3	21	3.38	
CMFO4242N1	418	438	42	42	2.3	24	3.92	
CMFO4248N1	446	464	42	48	2.3	28	4.45	
CMFO4254N1	486	513	42	54	2.3	31	4.99	
CMFO4260N1	536	552	42	60	2.3	34	5.52	
CMFO5424N1	319	336	54	24	2.3	20	2.73	
CMFO5430N1	365	378	54	30	2.3	25	3.37	
CMFO5436N1	415	431	54	36	2.3	29	4.00	
CMFO5442N1	476	507	54	42	2.3	34	4.63	
CMFO5448N1	508	539	54	48	2.3	38	5.26	
CMFO5454N1	553	584	54	54	2.3	43	5.89	
CMFO5460N1	589	619	54	60	2.3	48	6.53	
CMFO6624N1	352	377	66	24	2.3	25	3.58	
CMFO6630N1	394	418	66	30	2.3	31	4.40	
CMFO6636N1	473	516	66	36	2.3	38	5.23	
CMFO6642N1	536	578	66	42	2.3	44	6.06	
CMFO6648N1	561	604	66	48	2.3	50	6.88	
CMFO6654N1	612	656	66	54	2.3	56	7.71	
CMFO6660N1	654	695	66	60	2.3	63	8.53	

CMFO-N2 • Cloison segmentée, un panneau ouvert, un panneau garni de textile, sans alimentation, entrées défonçables sur les deux faces

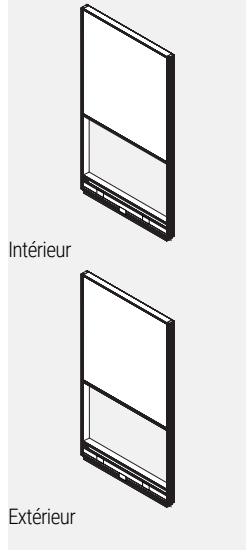

- La cloison se compose d'un panneau supérieur garni de textile et d'un panneau inférieur ouvert insérés dans un châssis en aluminium.
- Le panneau inférieur est ouvert.
- Les faces opposées de chaque panneau peuvent être garnies d'un textile différent mais de même grade, sans supplément.
- Lorsque des textiles de grades différents sont utilisés sur une même cloison, le prix de toute la cloison est déterminé en fonction du prix du grade le plus élevé.
- Les cloisons ne sont pas punaisables.
- Nota : Aucune garniture n'est requise entre deux cloisons de même hauteur installées dans une course droite.
- Les cloisons de 42 po H et de 54 po H sont munies de part et d'autre de trois brides de fixation.
- Les cloisons de 66 po H sont munies de part et d'autre de quatre brides de fixation.
- Les cloisons présentent une canalisation avec couvercle doté d'entrées défonçables sur chaque face, une profilé supérieur intégré en aluminium et des patins réglables.
- Les cloisons de 24 po L présentent deux entrées défonçables, une pour électricité et une pour données.
- Celles de 30 po L et plus en présentent trois, deux pour électricité et deux pour données.
- La garniture en PVC est offerte dans un fini noir uniquement.

CODE DE PRODUIT	PRIX		DIMENSIONS (PO)			POIDS		VOLUME
	GR 1	GR 2	H	L	P	LB	PI³	
CMFO4224N2	271	281	42	24	2.3	15	2.31	
CMFO4230N2	339	349	42	30	2.3	17	2.85	
CMFO4236N2	365	383	42	36	2.3	21	3.38	
CMFO4242N2	418	438	42	42	2.3	24	3.92	
CMFO4248N2	446	464	42	48	2.3	28	4.45	
CMFO4254N2	486	513	42	54	2.3	31	4.99	
CMFO4260N2	536	552	42	60	2.3	34	5.52	
CMFO5424N2	319	336	54	24	2.3	20	2.73	
CMFO5430N2	365	378	54	30	2.3	25	3.37	
CMFO5436N2	415	431	54	36	2.3	29	4.00	
CMFO5442N2	476	507	54	42	2.3	34	4.63	
CMFO5448N2	508	539	54	48	2.3	38	5.26	
CMFO5454N2	553	584	54	54	2.3	43	5.89	
CMFO5460N2	589	619	54	60	2.3	48	6.53	
CMFO6624N2	352	377	66	24	2.3	25	3.58	
CMFO6630N2	394	418	66	30	2.3	31	4.40	
CMFO6636N2	473	516	66	36	2.3	38	5.23	
CMFO6642N2	536	578	66	42	2.3	44	6.06	
CMFO6648N2	561	604	66	48	2.3	50	6.88	
CMFO6654N2	612	656	66	54	2.3	56	7.71	
CMFO6660N2	654	695	66	60	2.3	63	8.53	

CMFO-P1 • Cloison segmentée, un panneau ouvert, un panneau garni de textile, avec alimentation, entrées défonçables sur une face

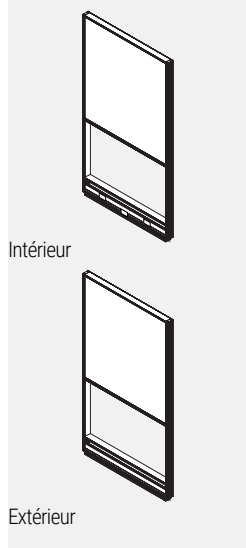

- La cloison se compose d'un panneau supérieur garni de textile et d'un panneau inférieur ouvert insérés dans un châssis en aluminium.
- Le panneau inférieur est ouvert.
- Les faces opposées de chaque panneau peuvent être garnies d'un textile différent mais de même grade, sans supplément.
- Lorsque des textiles de grades différents sont utilisés sur une même cloison, le prix de toute la cloison est déterminé en fonction du prix du grade le plus élevé.
- Les cloisons ne sont pas punaisables.
- Nota : Aucune garniture n'est requise entre deux cloisons de même hauteur installées dans une course droite.
- Les cloisons de 42 po H et de 54 po H sont munies de part et d'autre de trois brides de fixation.
- Les cloisons de 66 po H sont munies de part et d'autre de quatre brides de fixation.
- Les cloisons présentent une canalisation avec couvercle doté d'entrées défonçables sur une face, une canalisation avec couvercle sans entrées défonçables sur l'autre face, une goulotte de câblage, un profilé supérieur intégré en aluminium et des patins réglables.
- Les cloisons de 24 po L présentent deux entrées défonçables, une pour électricité et une pour données.
- Celles de 30 po L et plus en présentent trois, deux pour électricité et deux pour données.
- Les prises de courant doivent être commandées séparément.
- La garniture en PVC est offerte dans un fini noir uniquement.

CODE DE PRODUIT	PRIX		DIMENSIONS (PO)			POIDS		VOLUME
	GR 1	GR 2	H	L	P	LB	PI³	
CMFO4224P1	401	411	42	24	2.3	15	2.31	
CMFO4230P1	512	521	42	30	2.3	17	2.85	
CMFO4236P1	546	567	42	36	2.3	21	3.38	
CMFO4242P1	605	625	42	42	2.3	24	3.92	
CMFO4248P1	644	661	42	48	2.3	28	4.45	
CMFO4254P1	689	698	42	54	2.3	31	4.99	
CMFO4260P1	737	757	42	60	2.3	34	5.52	
CMFO5424P1	449	462	54	24	2.3	20	2.73	
CMFO5430P1	540	552	54	30	2.3	25	3.37	
CMFO5436P1	595	610	54	36	2.3	29	4.00	
CMFO5442P1	661	693	54	42	2.3	34	4.63	
CMFO5448P1	707	736	54	48	2.3	38	5.26	
CMFO5454P1	757	786	54	54	2.3	43	5.89	
CMFO5460P1	791	823	54	60	2.3	48	6.53	
CMFO6624P1	482	507	66	24	2.3	25	3.58	
CMFO6630P1	568	591	66	30	2.3	31	4.40	
CMFO6636P1	654	695	66	36	2.3	38	5.23	
CMFO6642P1	722	765	66	42	2.3	44	6.06	
CMFO6648P1	758	802	66	48	2.3	50	6.88	
CMFO6654P1	814	857	66	54	2.3	56	7.71	
CMFO6660P1	856	898	66	60	2.3	63	8.53	

CMFO-P2 • Cloison segmentée, un panneau ouvert, un panneau garni de textile, avec alimentation, entrées défonçables sur les deux faces

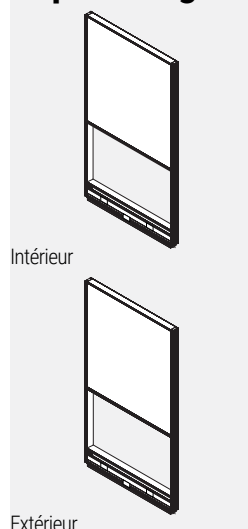

- La cloison se compose d'un panneau supérieur garni de textile et d'un panneau inférieur ouvert insérés dans un châssis en aluminium.
- Le panneau inférieur est ouvert.
- Les faces opposées de chaque panneau peuvent être garnies d'un textile différent mais de même grade, sans supplément.
- Lorsque des textiles de grades différents sont utilisés sur une même cloison, le prix de toute la cloison est déterminé en fonction du prix du grade le plus élevé.
- Les cloisons ne sont pas punaisables.
- Nota : Aucune garniture n'est requise entre deux cloisons de même hauteur installées dans une course droite.
- Les cloisons de 42 po H et de 54 po H sont munies de part et d'autre de trois brides de fixation.
- Les cloisons de 66 po H sont munies de part et d'autre de quatre brides de fixation.
- Les cloisons présentent une canalisation avec couvercle doté d'entrées défonçables sur chaque face, une goulotte de câblage, un profilé supérieur intégré en aluminium et des patins réglables.
- Les cloisons de 24 po L présentent deux entrées défonçables, une pour électricité et une pour données.
- Celles de 30 po L et plus en présentent trois, deux pour électricité et deux pour données.
- Les prises de courant doivent être commandées séparément.
- La garniture en PVC est offerte dans un fini noir uniquement.

CODE DE PRODUIT	PRIX		DIMENSIONS (PO)			POIDS		VOLUME
	GR1	GR2	H	L	P	LB	PI³	
CMFO4224P2	401	411	42	24	2.3	15	2.31	
CMFO4230P2	512	521	42	30	2.3	17	2.85	
CMFO4236P2	546	567	42	36	2.3	21	3.38	
CMFO4242P2	605	625	42	42	2.3	24	3.92	
CMFO4248P2	644	661	42	48	2.3	28	4.45	
CMFO4254P2	689	698	42	54	2.3	31	4.99	
CMFO4260P2	737	757	42	60	2.3	34	5.52	
CMFO5424P2	449	462	54	24	2.3	20	2.73	
CMFO5430P2	540	552	54	30	2.3	25	3.37	
CMFO5436P2	595	610	54	36	2.3	29	4.00	
CMFO5442P2	661	693	54	42	2.3	34	4.63	
CMFO5448P2	707	736	54	48	2.3	38	5.26	
CMFO5454P2	757	786	54	54	2.3	43	5.89	
CMFO5460P2	791	823	54	60	2.3	48	6.53	
CMFO6624P2	482	507	66	24	2.3	25	3.58	
CMFO6630P2	568	591	66	30	2.3	31	4.40	
CMFO6636P2	654	695	66	36	2.3	38	5.23	
CMFO6642P2	722	765	66	42	2.3	44	6.06	
CMFO6648P2	758	802	66	48	2.3	50	6.88	
CMFO6654P2	814	857	66	54	2.3	56	7.71	
CMFO6660P2	856	898	66	60	2.3	63	8.53	

CMOF • Panneau de recouvrement en tissu des deux côtés

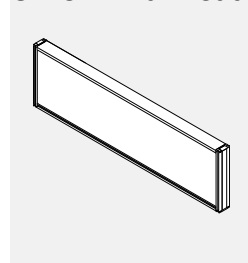

- Panneau individuel garnis d'un textile et insérés dans un châssis en aluminium.
- Les faces opposées de chaque panneau peuvent être garnies d'un textile différent mais de même grade, sans supplément.
- Lorsque des textiles de grades différents sont utilisés sur une même cloison, le prix de toute la cloison est déterminé en fonction du prix du grade le plus élevé.
- Les cloisons ne sont pas punaisables.
- Deux glissières sont comprises par côté sont standard.
- CHSD kit de glissières requis pour l'installation et est inclus avec chaque panneau.
- Tous les panneaux ne sont pas porteurs.
- Nota : Aucune garniture n'est requise entre deux cloisons de même hauteur installées dans une course droite.

CODE DE PRODUIT	PRIX		DIMENSIONS (PO)			POIDS		VOLUME
	GR1	GR2	H	L	P	LB	PI³	
CMOF1224	134	156	12	24	2.3	8	0.38	
CMOF1230	158	178	12	30	2.3	10	0.48	
CMOF1236	174	196	12	36	2.3	12.4	0.58	
CMOF1242	199	218	12	42	2.3	14.4	0.67	
CMOF1248	231	249	12	48	2.3	16.4	0.7	
CMOF1254	238	260	12	54	2.3	18.4	0.86	
CMOF1260	283	304	12	60	2.3	20.4	0.96	
CMOF1624	157	180	16	30	2.3	15	0.64	
CMOF1630	182	208	16	36	2.3	18.6	0.77	
CMOF1636	194	217	16	42	2.3	21.6	0.89	
CMOF1642	233	255	16	48	2.3	24.6	1.02	
CMOF1648	264	287	16	54	2.3	27.6	1.15	
CMOF1654	276	302	16	60	2.3	30.6	1.28	
CMOF1660	324	349	16	66	2.3	33.6	1.42	
CMOF2424	202	240	24	24	2.3	16	0.77	
CMOF2430	235	268	24	30	2.3	20	0.96	
CMOF2436	263	298	24	36	2.3	24.8	1.15	
CMOF2442	297	330	24	42	2.3	28.8	1.34	
CMOF2448	317	351	24	48	2.3	32.8	1.53	
CMOF2454	352	386	24	54	2.3	36.8	1.73	
CMOF2460	406	439	24	60	2.3	40.8	1.92	

CMOLF • Panneau de recouvrement en tissu sur une face et stratifié sur l'autre.

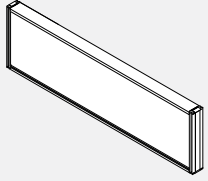

- **Panneau individuel garnis d'une face en textile et une face en stratifié et insérés dans un châssis en aluminium.**
- Les cloisons ne sont pas punaisables.
- Deux glissières sont comprises par côté sont standard.
- CHSD kit de glissières requis pour l'installation et est inclus avec chaque panneau.
- Tous les panneaux ne sont pas porteurs.
- Nota : Aucune garniture n'est requise entre deux cloisons de même hauteur installées dans une course droite.

CODE DE PRODUIT	PRIX		DIMENSIONS (PO)			POIDS		VOLUME
	GR 1	GR 2	H	L	P	LB	PI³	
CMOLF1224	151	161	12	24	2.3	8	0.38	
CMOLF1230	178	187	12	30	2.3	10	0.48	
CMOLF1236	201	211	12	36	2.3	12.4	0.58	
CMOLF1242	229	238	12	42	2.3	14.4	0.67	
CMOLF1248	264	274	12	48	2.3	16.4	0.7	
CMOLF1254	276	285	12	54	2.3	18.4	0.86	
CMOLF1260	327	336	12	60	2.3	20.4	0.96	
CMOLF1624	179	193	16	30	2.3	15	0.64	
CMOLF1630	215	229	16	36	2.3	18.6	0.77	
CMOLF1636	238	249	16	42	2.3	21.6	0.89	
CMOLF1642	271	283	16	48	2.3	24.6	1.02	
CMOLF1648	309	320	16	54	2.3	27.6	1.15	
CMOLF1654	328	340	16	60	2.3	30.6	1.28	
CMOLF1660	380	392	16	66	2.3	33.6	1.41	
CMOLF2424	237	252	24	24	2.3	16	0.77	
CMOLF2430	283	301	24	30	2.3	20	0.96	
CMOLF2436	313	330	24	36	2.3	24.8	1.15	
CMOLF2442	353	371	24	42	2.3	28.8	1.34	
CMOLF2448	385	404	24	48	2.3	32.8	1.53	
CMOLF2454	430	444	24	54	2.3	36.8	1.73	
CMOLF2460	488	507	24	60	2.3	40.8	1.92	

CMOLL - Panneau individuel garnis de deux faces en stratifié

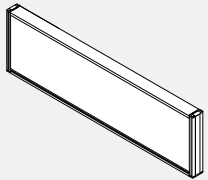

- **Panneau individuel garnis de deux faces en stratifié et insérés dans un châssis en aluminium.**
- Les cloisons ne sont pas punaisables.
- Deux glissières sont comprises par côté sont standard.
- CHSD kit de glissières requis pour l'installation et est inclus avec chaque over panel.
- Tous les panneaux ne sont pas porteurs.
- Nota : Aucune garniture n'est requise entre deux cloisons de même hauteur installées dans une course droite.

CODE DE PRODUIT	PRIX	DIMENSIONS (PO)			POIDS		VOLUME
		H	L	P	LB	PI³	
CMOLL1224	168	12	24	2.3	8	0.38	
CMOLL1230	192	12	30	2.3	10	0.48	
CMOLL1236	225	12	36	2.3	12.4	0.58	
CMOLL1242	255	12	42	2.3	14.4	0.67	
CMOLL1248	295	12	48	2.3	16.4	0.7	
CMOLL1254	312	12	54	2.3	18.4	0.86	
CMOLL1260	365	12	60	2.3	20.4	0.96	
CMOLL1624	200	16	24	2.3	12	0.51	
CMOLL1630	237	16	30	2.3	15	0.64	
CMOLL1636	270	16	36	2.3	18.6	0.77	
CMOLL1642	306	16	42	2.3	21.6	0.89	
CMOLL1648	350	16	48	2.3	24.6	1.02	
CMOLL1654	373	16	54	2.3	27.6	1.15	
CMOLL1660	433	16	60	2.3	30.6	1.28	
CMOLL2424	268	24	24	2.3	16	0.77	
CMOLL2430	316	24	30	2.3	20	0.96	
CMOLL2436	361	24	36	2.3	24.8	1.15	
CMOLL2442	408	24	42	2.3	28.8	1.34	
CMOLL2448	448	24	48	2.3	32.8	1.53	
CMOLL2454	499	24	54	2.3	36.8	1.73	
CMOLL2460	568	24	60	2.3	40.8	1.92	

CMOG - Panneau individuel vitré

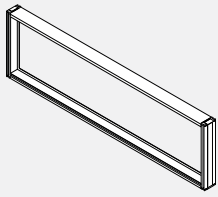

- **Panneau individuel vitré et insérés dans un châssis en aluminium.**
- Un plexiglas transparent (CLR) est de série.
- Un plexiglas (FRST) est offert en option.
- Les cloisons ne sont pas punaisables.
- Deux glissières sont comprises par côté sont standard.
- CHSD kit de glissières requis pour l'installation et est inclus avec chaque panneau.
- Tous les panneaux ne sont pas porteurs.
- Nota : Aucune garniture n'est requise entre deux cloisons de même hauteur installées dans une course droite.
- Nota : La garniture en PVC pour verre peut avoir une finition différente de celle du cadre des panneaux de surplomb, veuillez spécifier deux finitions.

CODE DE PRODUIT	PRIX	DIMENSIONS (PO)			POIDS		VOLUME
		H	L	P	LB	PI³	
CMOG1224	122	12	24	2.3	8	0.38	
CMOG1230	139	12	30	2.3	10	0.48	
CMOG1236	156	12	36	2.3	12.4	0.58	
CMOG1242	174	12	42	2.3	14.4	0.67	
CMOG1248	201	12	48	2.3	16.4	0.7	
CMOG1254	210	12	54	2.3	18.4	0.86	
CMOG1260	248	12	60	2.3	20.4	0.96	
CMOG1624	139	16	24	2.3	12	0.51	
CMOG1630	161	16	30	2.3	15	0.64	
CMOG1636	179	16	36	2.3	18.6	0.77	
CMOG1642	202	16	42	2.3	21.6	0.89	
CMOG1648	233	16	48	2.3	24.6	1.02	
CMOG1654	239	16	54	2.3	27.6	1.15	
CMOG1660	283	16	60	2.3	30.6	1.28	
CMOG2424	178	24	24	2.3	16	0.77	
CMOG2430	194	24	30	2.3	20	0.96	
CMOG2436	227	24	36	2.3	24.8	1.15	
CMOG2442	253	24	42	2.3	28.8	1.34	
CMOG2448	273	24	48	2.3	32.8	1.53	
CMOG2454	303	24	54	2.3	36.8	1.73	
CMOG2460	350	24	60	2.3	40.8	1.92	

CMOFW • Panneau de recouvrement en tissu sur une face et une face effaçable sur l'autre.

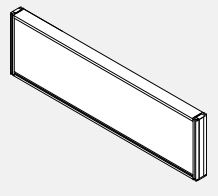

- **Panneau de recouvrement en tissu sur une face et une face effaçable sur l'autre et insérés dans un châssis en aluminium.**
- Les cloisons ne sont pas punaisables.
- Deux glissières sont comprises par côté sont standard.
- CHSD kit de glissières requis pour l'installation et est inclus avec chaque panneau.
- Tous les panneaux ne sont pas porteurs.
- Nota : Aucune garniture n'est requise entre deux cloisons de même hauteur installées dans une course droite.

CODE DE PRODUIT	PRIX		DIMENSIONS (PO)			POIDS		VOLUME
	GR1	GR2	H	L	P	LB	PI³	
CMOFW1224	170	179	12	24	2.3	8	0.38	
CMOFW1230	201	211	12	30	2.3	10	0.48	
CMOFW1236	229	238	12	36	2.3	12.4	0.58	
CMOFW1242	262	271	12	42	2.3	14.4	0.67	
CMOFW1248	287	299	12	48	2.3	16.4	0.7	
CMOFW1254	318	329	12	54	2.3	18.4	0.86	
CMOFW1260	371	380	12	60	2.3	20.4	0.96	
CMOFW1624	204	215	16	24	2.3	12	0.51	
CMOFW1630	241	253	16	30	2.3	15	0.64	
CMOFW1636	276	287	16	36	2.3	18.6	0.77	
CMOFW1642	313	327	16	42	2.3	21.6	0.89	
CMOFW1648	357	371	16	48	2.3	24.6	1.02	
CMOFW1654	383	396	16	54	2.3	27.6	1.15	
CMOFW1660	442	454	16	60	2.3	30.6	1.28	
CMOFW2424	265	281	24	24	2.3	16	0.77	
CMOFW2430	305	320	24	30	2.3	20	0.96	
CMOFW2436	373	389	24	36	2.3	24.8	1.15	
CMOFW2442	418	435	24	42	2.3	28.8	1.34	
CMOFW2448	441	456	24	48	2.3	32.8	1.53	
CMOFW2454	525	543	24	54	2.3	36.8	1.73	
CMOFW2460	584	602	24	60	2.3	40.8	1.92	

CMOWW • Panneau de face effaçable sur deux côtés.

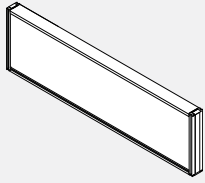

- **Panneau de face effaçable sur deux côtés et insérés dans un châssis en aluminium.**
- Les cloisons ne sont pas punaisables.
- Deux glissières sont comprises par côté sont standard.
- CHSD kit de glissières requis pour l'installation et est inclus avec chaque panneau.
- Tous les panneaux ne sont pas porteurs.
- Nota : Aucune garniture n'est requise entre deux cloisons de même hauteur installées dans une course droite.

CODE DE PRODUIT	PRIX	DIMENSIONS (PO)			POIDS LB	VOLUME PI³
		H	L	P		
CMOWW1224	207	12	24	2.3	8	0.38
CMOWW1230	239	12	30	2.3	10	0.48
CMOWW1236	284	12	36	2.3	12.4	0.58
CMOWW1242	318	12	42	2.3	14.4	0.67
CMOWW1248	373	12	48	2.3	16.4	0.7
CMOWW1254	394	12	54	2.3	18.4	0.86
CMOWW1260	455	12	60	2.3	20.4	0.96
CMOWW1624	252	16	24	2.3	12	0.51
CMOWW1630	304	16	30	2.3	15	0.64
CMOWW1636	349	16	36	2.3	18.6	0.77
CMOWW1642	399	16	42	2.3	21.6	0.89
CMOWW1648	456	16	48	2.3	24.6	1.02
CMOWW1654	494	16	54	2.3	27.6	1.15
CMOWW1660	565	16	60	2.3	30.6	1.28
CMOWW2424	347	24	24	2.3	16	0.77
CMOWW2430	416	24	30	2.3	20	0.96
CMOWW2436	480	24	36	2.3	24.8	1.15
CMOWW2442	548	24	42	2.3	28.8	1.34
CMOWW2448	608	24	48	2.3	32.8	1.53
CMOWW2454	679	24	54	2.3	36.8	1.73
CMOWW2460	766	24	60	2.3	40.8	1.92

BPDSL • Porte coulissante

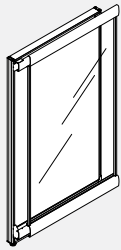

- **Procure de l'intimité dans les milieux aménagés en espace fonctionnel.**
- Module léger coulissant monté à la cloison.
- Module en polycarbonate translucide.
- Le module doit être monté à une cloison droite de même dimension.
- Il y a un écart de 3 po entre la porte coulissante et la cloison à laquelle elle est assujettie.
- En position ouverte, la porte coulissante peut bloquer les couvercles de canalisations s'ouvrant à l'extérieur d'une cloison adjacente.
- Les garnitures du châssis sont de la même couleur que celle du châssis de la cloison.
- Quatre glissières sont comprises avec chaque porte.
- La porte peut se monter à une cloison de même largeur.

PRODUCT CODE	PRIX	SIZE/ INCHES			WEIGHT VOL	
		H	W	D	LBS	FT³
BPDSL6636R	1981	66	36	2.61	35	5.98
BPDSL6642R	2132	66	42	2.61	42	6.93
BPDSL6636L	1981	66	36	2.61	35	5.98
BPDSL6642L	2132	66	42	2.61	42	6.93

Nota : Préciser le sens dans lequel la porte doit coulisser en se reportant aux illustrations ci-dessus.

Suspension gauche

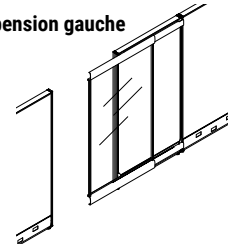

Suspension droite

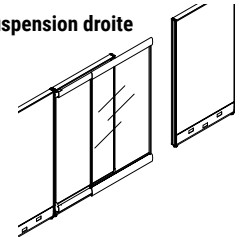

CMPS • Glace d'intimité

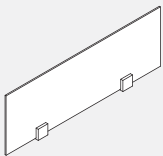

- **Les glaces d'intimité sans châssis s'installent sur le dessus d'une cloison au moyen de pinces fixées au-dessus de la cloison pour fournir séparation et accroître l'intimité.**
- Les glaces sont fabriquées en verre trempé et mesurent 12 po H, 9 po H ou 6 po H (mesure nominale).
- Des dimensions hors-séries sont possibles, communiquez avec votre représentant du service à la clientèle.
- Les pinces carrées sont comprises.

PRODUCT CODE	PRIX		SIZE/ INCHES			WEIGHT VOL	
	CLR	FRST	H	W	D	LBS	FT³
12"							
CMPS24	200	227	12	24	1.3	8	0.44
CMPS30	219	249	12	30	1.3	10	0.59
CMPS36	235	271	12	36	1.3	12	0.73
CMPS42	249	293	12	42	1.3	14	0.88
CMPS48	259	306	12	48	1.3	16	0.96
CMPS54	259	306	12	54	1.3	18	1.13
CMPS60	299	339	12	60	1.3	20	1.28
9"							
CMPS0924	200	227	9	24	1.3	8	0.44
CMPS0930	219	249	9	30	1.3	10	0.59
CMPS0936	235	271	9	36	1.3	12	0.73
CMPS0942	249	293	9	42	1.3	14	0.88
CMPS0948	259	306	9	48	1.3	18	0.98
CMPS0954	259	306	9	54	1.3	18	1.13
CMPS0960	299	339	9	60	1.3	20	1.28
6"							
CMPS0624	200	227	6	24	1.3	8	0.44
CMPS0630	219	249	6	30	1.3	10	0.59
CMPS0636	235	271	6	36	1.3	12	0.73
CMPS0642	249	293	6	42	1.3	14	0.88
CMPS0648	259	306	6	48	1.3	18	0.98
CMPS0654	259	306	6	54	1.3	18	1.13
CMPS0660	299	339	6	60	1.3	20	1.28

CMPSEG • Diviseur d'intimité en verre intégré

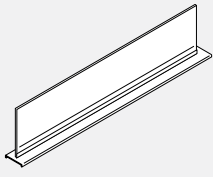

- Verre intimité intégré avec garniture supérieure en aluminium.
- Se fixe sur le dessus des panneaux pour ajouter de l'intimité ou diviser l'espace.
- De série en verre transparent (CLR) ou dépoli (FRST).
- Verre et matériel de fixation sont expédiés séparément.

CODE DE PRODUIT	PRIX		DIMENSIONS (PO)			POIDS LB	VOLUME PI³
	CLR	FRST	H	L	P		
CMPSEG0624	182	229	6.402	22.671	2.413	3.54	0.20
CMPSEG0630	200	251	6.402	28.671	2.413	4.49	0.26
CMPSEG0636	212	265	6.402	34.671	2.413	5.44	0.31
CMPSEG0642	229	284	6.402	40.671	2.413	6.39	0.36
CMPSEG0648	238	297	6.402	46.671	2.413	7.34	0.42
CMPSEG0654	245	306	6.402	52.671	2.413	8.29	0.47
CMPSEG0660	251	312	6.402	58.671	2.413	9.23	0.52
CMPSEG0924	182	229	9.402	22.671	2.413	4.99	0.30
CMPSEG0930	200	251	9.402	28.671	2.413	6.32	0.38
CMPSEG0936	212	265	9.402	34.671	2.413	7.66	0.46
CMPSEG0942	229	284	9.402	40.671	2.413	8.99	0.53
CMPSEG0948	238	297	9.402	46.671	2.413	10.33	0.61
CMPSEG0954	245	306	9.402	52.671	2.413	11.66	0.69
CMPSEG0960	251	312	9.402	58.671	2.413	13.00	0.77
CMPSEG1224	182	229	12.402	22.671	2.413	6.43	0.39
CMPSEG1230	200	251	12.402	28.671	2.413	8.15	0.50
CMPSEG1236	212	265	12.402	34.671	2.413	9.87	0.60
CMPSEG1242	229	284	12.402	40.671	2.413	11.59	0.70
CMPSEG1248	238	297	12.402	46.671	2.413	13.31	0.81
CMPSEG1254	245	306	12.402	52.671	2.413	15.04	0.91
CMPSEG1260	251	312	12.402	58.671	2.413	16.76	1.02

CMPSEG • Diviseur d'intimité prolongé en verre intégré

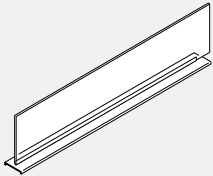

- Verre intimité intégré avec garniture supérieure en aluminium.
- Se fixe sur le dessus des panneaux pour ajouter de l'intimité ou diviser l'espace.
- De série en verre transparent (CLR) ou dépoli (FRST).
- Verre et matériel de fixation sont expédiés séparément.
- Le verre est plus long pour s'étendre sur le poteau.

CODE DE PRODUIT	PRIX		DIMENSIONS (PO)			POIDS LB	VOLUME PI³
	CLR	FRST	H	L	P		
CMPSEG0624	182	229	6.4	23.88	2.41	3.54	0.21
CMPSEG0630	200	251	6.4	29.88	2.41	4.49	0.27
CMPSEG0636	212	265	6.4	35.88	2.41	5.44	0.32
CMPSEG0642	229	284	6.4	41.88	2.41	6.39	0.37
CMPSEG0648	238	297	6.4	47.88	2.41	7.34	0.43
CMPSEG0654	245	306	6.4	53.88	2.41	8.29	0.48
CMPSEG0660	251	312	6.4	59.88	2.41	9.23	0.54
CMPSEG0924	182	229	9.4	23.88	2.41	4.99	0.31
CMPSEG0930	200	251	9.4	29.88	2.41	6.32	0.39
CMPSEG0936	212	265	9.4	35.88	2.41	7.66	0.47
CMPSEG0942	229	284	9.4	41.88	2.41	8.99	0.55
CMPSEG0948	238	297	9.4	47.88	2.41	10.33	0.63
CMPSEG0954	245	306	9.4	53.88	2.41	11.66	0.71
CMPSEG0960	251	312	9.4	59.88	2.41	13	0.79
CMPSEG1224	182	229	12.4	23.88	2.41	6.43	0.41
CMPSEG1230	200	251	12.4	29.88	2.41	8.15	0.52
CMPSEG1236	212	265	12.4	35.88	2.41	9.87	0.62
CMPSEG1242	229	284	12.4	41.88	2.41	11.59	0.73
CMPSEG1248	238	297	12.4	47.88	2.41	13.31	0.83
CMPSEG1254	245	306	12.4	53.88	2.41	15.04	0.93
CMPSEG1260	251	312	12.4	59.88	2.41	16.76	1.04

CMPSF • Diviseur d'intimité en feutre intégré

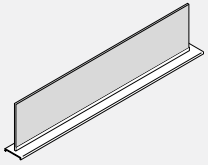

- **Panneau de feutre d'intimité intégré à la garniture supérieure en aluminium.**
- S'attache au dessus des panneaux pour ajouter de l'intimité ou diviser l'espace. Comprend une garniture en aluminium avec canal et tuile en feutre.
- Feutre et matériel de fixation sont expédiés séparément.
- Le feutre de 9 mm est collable et est disponible en 18 couleurs différentes. Veuillez préciser la finition.

CODE DE PRODUIT	PRIX	DIMENSIONS (PO)			POIDS		VOLUME
		H	L	P	LB	PI³	
CMPSF0624	66	6.332	22.421	2.413	1.21	0.20	
CMPSF0630	78	6.332	28.421	2.413	1.54	0.25	
CMPSF0636	92	6.332	34.421	2.413	1.86	0.30	
CMPSF0642	103	6.332	40.421	2.413	2.19	0.36	
CMPSF0648	156	6.332	46.421	2.413	2.51	0.41	
CMPSF0654	169	6.332	52.421	2.413	2.84	0.46	
CMPSF0660	180	6.332	58.421	2.413	3.16	0.52	
CMPSF0924	66	9.332	22.421	2.413	1.48	0.29	
CMPSF0930	78	9.332	28.421	2.413	1.87	0.37	
CMPSF0936	92	9.332	34.421	2.413	2.27	0.45	
CMPSF0942	103	9.332	40.421	2.413	2.66	0.53	
CMPSF0948	156	9.332	46.421	2.413	3.06	0.60	
CMPSF0954	169	9.332	52.421	2.413	3.45	0.68	
CMPSF0960	180	9.332	58.421	2.413	3.85	0.76	
CMPSF1224	66	12.332	22.421	2.413	1.74	0.39	
CMPSF1230	78	12.332	28.421	2.413	2.20	0.49	
CMPSF1236	92	12.332	34.421	2.413	2.67	0.59	
CMPSF1242	103	12.332	40.421	2.413	3.14	0.70	
CMPSF1248	156	12.332	46.421	2.413	3.60	0.80	
CMPSF1254	169	12.332	52.421	2.413	4.07	0.90	
CMPSF1260	180	12.332	58.421	2.413	4.53	1.01	

CMPEF • Diviseur d'intimité prolongé en feutre intégré

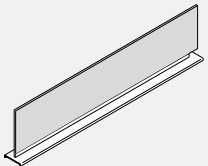

- **Panneau de feutre d'intimité intégré à la garniture supérieure en aluminium.**
- S'attache au dessus des panneaux pour ajouter de l'intimité ou diviser l'espace. Comprend une garniture en aluminium avec canal et tuile en feutre.
- Feutre et matériel de fixation sont expédiés séparément.
- Le feutre de 9 mm est collable et est disponible en 18 couleurs différentes. Veuillez préciser la finition.
- Le feutre est plus long pour s'étendre sur le poteau.

CODE DE PRODUIT	PRIX	DIMENSIONS (PO)			POIDS		VOLUME
		H	L	P	LB	PI³	
CMPEF0624	66	6.33	23.88	2.41	1.21	0.21	
CMPEF0630	78	6.33	29.88	2.41	1.54	0.36	
CMPEF0636	92	6.33	35.88	2.41	1.86	0.32	
CMPEF0642	103	6.33	41.88	2.41	2.19	0.37	
CMPEF0648	156	6.33	47.88	2.41	2.51	0.42	
CMPEF0654	169	6.33	53.88	2.41	2.84	0.48	
CMPEF0660	180	6.33	59.88	2.41	3.16	0.53	
CMPEF0924	66	9.33	23.88	2.41	1.48	0.31	
CMPEF0930	78	9.33	29.88	2.41	1.87	0.39	
CMPEF0936	92	9.33	35.88	2.41	2.27	0.47	
CMPEF0942	103	9.33	41.88	2.41	2.66	0.55	
CMPEF0948	156	9.33	47.88	2.41	3.06	0.62	
CMPEF0954	169	9.33	53.88	2.41	3.45	0.7	
CMPEF0960	180	9.33	59.88	2.41	3.85	0.78	
CMPEF1224	66	12.33	23.88	2.41	1.74	0.41	
CMPEF1230	78	12.33	29.88	2.41	2.2	0.51	
CMPEF1236	92	12.33	35.88	2.41	2.67	0.62	
CMPEF1242	103	12.33	41.88	2.41	3.14	0.72	
CMPEF1248	156	12.33	47.88	2.41	3.6	0.82	
CMPEF1254	169	12.33	53.88	2.41	4.07	0.93	
CMPEF1260	180	12.33	59.88	2.41	4.53	1.03	

CMLEP-NC • Panneau galerie de fin de course sans connexion d'extrémité

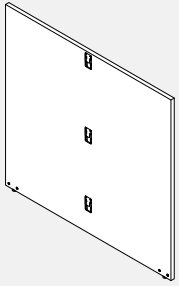

- Fournit un support au sol tout en fermant l'extrémité d'un parcours de panneau.
- Attaché à l'extrémité d'un panneau droit avec des connecteurs pour former une configuration en T.
- Pas de connexions aux deux extrémités, la connexion se fait sur la face intérieure centrale.
- Comprend tout le matériel de fixation et les patins.
- La hauteur totale comprend les patins des panneaux étendus sur toute leur hauteur.
- Le panneau de galerie de 51" de large accueille deux surfaces de 24" de profondeur tandis que le panneau de 63" de large accueille deux surfaces de 30" de profondeur.
- Veuillez spécifier la finition stratifié LP et la finition des bords PVC.
- Si un stratifié à grain de bois est choisi, le sens du grain est horizontal.
- Le panneau de la galerie est bordé de CPV standard sur les bords exposés et de CPV mince sur le bas.
- Si un stratifié à grain de bois est choisi, le sens du grain est horizontal.
- Le panneau de la galerie est bordé de CPV standard sur les bords exposés et de CPV mince sur le bord se reliant au panneau et le bas.

PRODUCT CODE	PRIX LP	DIMENSIONS (PO)			WEIGHT LBS	VOL FT³
		H	W	D		
CMLEP4227NC	299	42	26.25	1	28.70	0.64
CMLEP4251NC	523	42	50.30	1	57.25	3.67
CMLEP4263NC	607	42	62.30	1	70.75	4.54
CMLEP4827NC	329	48	26.25	1	32.80	0.73
CMLEP4851NC	575	48	50.30	1	65.50	4.19
CMLEP4863NC	667	48	62.30	1	80.95	5.19
CMLEP5427NC	358	54	26.25	1	36.90	0.82
CMLEP5451NC	626	54	50.30	1	73.65	4.72
CMLEP5463NC	727	54	62.30	1	91.05	5.84

CMLMP-NC • Panneau de galerie au milieu de la course sans connexion d'extrémité

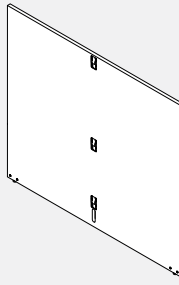

- Fournit un support au sol au milieu d'un parcours de panneaux.
- Attaché au milieu d'un panneau droit avec des connecteurs pour former une configuration en X.
- Pas de connexions aux deux extrémités, la connexion est au centre sur les deux faces.
- Comprend tout le matériel de fixation et les patins.
- La hauteur totale comprend les patins des panneaux étendus sur toute leur hauteur.
- Le panneau de galerie de 51" de large accueille deux surfaces de 24" de profondeur tandis que le panneau de 63" de large accueille deux surfaces de 30" de profondeur.
- Veuillez spécifier la finition stratifié LP et la finition des bords PVC.
- Si un stratifié à grain de bois est choisi, le sens du grain est horizontal.
- Le panneau de la galerie est bordé de CPV standard sur les bords exposés et de CPV mince sur le bas.

PRODUCT CODE	PRIX LP	DIMENSIONS (PO)			WEIGHT LBS	VOL FT³
		H	W	D		
CMLMP4251NC	608	42	50.30	1	57.25	3.67
CMLMP4263NC	692	42	62.30	1	70.75	4.54
CMLMP4851NC	658	48	50.30	1	65.5	4.19
CMLMP4863NC	752	48	62.30	1	80.95	5.19
CMLMP5451NC	711	54	50.30	1	73.65	4.72
CMLMP5463NC	814	54	62.30	1	91.05	5.84

CMLSEPL-NC • Panneau de galerie de fin de course unique sans connexion d'extrémité

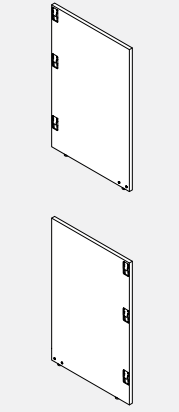

- Fournit un support au sol tout en fermant l'extrémité d'un parcours de panneau.
- Attaché à l'extrémité d'un panneau droit avec des connecteurs pour former une configuration en L.
- Pas de connexion aux extrémités, la connexion se fait sur la face intérieure à une extrémité.
- Comprend tout le matériel de fixation et les patins.
- La hauteur totale comprend les patins des panneaux étendus sur toute leur hauteur.
- Le panneau de galerie de 27" de large s'adapte à une surface de 24" de profondeur tandis que le 33" de large s'adapte à une surface de 30" de profondeur.
- Veuillez spécifier la finition stratifié LP et la finition des bords PVC.
- Si un stratifié à grain de bois est choisi, le sens du grain est horizontal.
- Le panneau de la galerie est bordé de CPV standard sur les bords exposés et de CPV mince sur le bas.

PRODUCT CODE	PRIX LP	DIMENSIONS (PO)			WEIGHT LBS	VOL FT³
		H	W	D		
CMLSEPL4215NC	225	42	14.25	1	15.72	0.35
CMLSEPR4215NC	225	48	14.25	1	15.72	0.40
CMLSEPL4815NC	244	48	14.25	1	17.95	0.40
CMLSEPR4815NC	244	48	14.25	1	17.95	0.40
CMLSEPL5415NC	263	54	14.25	1	20.18	0.45
CMLSEPR5415NC	263	54	14.25	1	20.18	0.45
CMLSEPL4227NC	397	42	26.30	1	29.99	1.9
CMLSEPR4227NC	397	42	26.30	1	29.99	1.9
CMLSEPL4827NC	434	48	26.30	1	34.28	2.2
CMLSEPR4827NC	434	48	26.30	1	34.28	2.2
CMLSEPL5427NC	473	54	26.30	1	38.56	2.5
CMLSEPR5427NC	473	54	26.30	1	38.56	2.5
CMLSEPL4233NC	410	42	32.33	1	36.77	2.4
CMLSEPR4233NC	410	42	32.33	1	36.77	2.4
CMLSEPL4833NC	448	48	32.33	1	42.03	2.7
CMLSEPR4833NC	448	48	32.33	1	42.03	2.7
CMLSEPL5433NC	485	54	32.33	1	47.3	3.0
CMLSEPR5433NC	485	54	32.33	1	47.3	3.0

CMLSMP-NC • Panneau de galerie unique au milieu de la course sans connexion d'extrémité

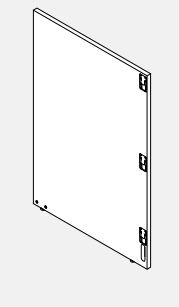

- Fournit un support au sol au milieu d'un parcours de panneaux.
- Attaché au milieu d'un panneau droit avec des connecteurs pour former une configuration en T.
- Pas de connexions à l'extrémité exposée, la connexion se fait à la fois sur la face intérieure et extérieure près de l'extrémité opposée.
- Comprend tout le matériel de fixation et les patins.
- La hauteur totale comprend les patins des panneaux étendus sur toute leur hauteur.
- Le panneau de galerie de 27" de large s'adapte à une surface de 24" de profondeur tandis que le 33" de large s'adapte à une surface de 30" de profondeur.
- Veuillez spécifier la finition stratifié LP et la finition des bords PVC.
- Si un stratifié à grain de bois est choisi, le sens du grain est horizontal.
- Le panneau de la galerie est bordé de CPV standard sur les bords exposés et de CPV mince sur le bas.

PRODUCT CODE	PRIX LP	DIMENSIONS (PO)			WEIGHT LBS	VOL FT³
		H	W	D		
CMLSMP4227NC	483	42	26.30	1	30.14	1.92
CMLSMP4827NC	520	48	26.30	1	34.42	2.19
CMLSMP5427NC	556	54	26.30	1	38.72	2.47
CMLSMP4233NC	497	42	32.30	1	36.92	2.36
CMLSMP4833NC	536	48	32.30	1	42.18	2.69
CMLSMP5433NC	574	54	32.30	1	47.45	3.03

CMLEP • Panneau galerie de fin de course avec connexions d'extrémité

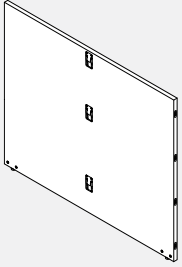

- Fournit un support au sol tout en fermant l'extrémité d'un parcours de panneau.
- Attaché à l'extrémité d'un panneau droit avec des connecteurs pour former une configuration en T.
- Connexions aux deux extrémités ainsi qu'au centre sur la face intérieure.
- Comprend tout le matériel de fixation et les patins.
- La hauteur totale comprend les patins des panneaux étendus sur toute leur hauteur.
- Le panneau de galerie de 51" de large accueille deux surfaces de 24" de profondeur tandis que le panneau de 63" de large accueille deux surfaces de 30" de profondeur.
- Veuillez spécifier la finition stratifié LP et la finition des bords CPV.
- Si un stratifié à grain de bois est choisi, le sens du grain est horizontal.
- Le panneau de la galerie est bordé de CPV standard sur les bords exposés et de CPV mince sur le bord se reliant au panneau et le bas.

PRODUCT CODE	PRIX LP	DIMENSIONS (PO)			WEIGHT VOL	
		H	W	D	LBS	FT³
CMLEP4251	543	42	50.30	1	57.25	3.67
CMLEP4263	626	42	62.30	1	70.75	4.54
CMLEP4851	593	48	50.30	1	65.50	4.19
CMLEP4863	688	48	62.30	1	80.95	5.19
CMLEP5451	646	54	50.30	1	73.65	4.72
CMLEP5463	748	54	62.30	1	91.05	5.84

CMLMP • Panneau de galerie au milieu de la course avec connexions d'extrémité

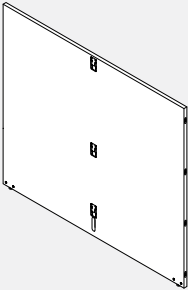

- Fournit un support au sol au milieu d'un parcours de panneaux.
- Attaché au milieu d'un panneau droit avec des connecteurs pour former une configuration en X.
- Connexions aux deux extrémités ainsi qu'au centre sur la face intérieure et extérieure.
- Comprend tout le matériel de fixation et les patins.
- La hauteur totale comprend les patins des panneaux étendus sur toute leur hauteur.
- Le panneau de galerie de 51" de large accueille deux surfaces de 24" de profondeur tandis que le panneau de 63" de large accueille deux surfaces de 30" de profondeur.
- Veuillez spécifier la finition stratifié LP et la finition des bords CPV.
- Si un stratifié à grain de bois est choisi, le sens du grain est horizontal.
- Le panneau de la galerie est bordé de CPV standard sur les bords exposés et de CPV mince sur le bord se reliant au panneau et le bas.

PRODUCT CODE	PRIX LP	DIMENSIONS (PO)			WEIGHT VOL	
		H	W	D	LBS	FT³
CMLMP4251	612	42	50.30	1	57.25	3.67
CMLMP4263	695	42	62.30	1	70.75	4.54
CMLMP4851	665	48	50.30	1	65.50	4.19
CMLMP4863	757	48	62.30	1	80.95	5.19
CMLMP5451	715	54	50.30	1	73.65	4.72
CMLMP5463	818	54	62.30	1	91.05	5.84

CMLSEPL • Panneau d'extrémité unique avec connexions d'extrémité

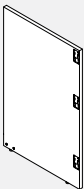
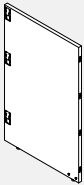

- Fournit un support au sol tout en fermant l'extrémité d'un parcours de panneau.
- Attaché à l'extrémité d'un panneau droit avec des connecteurs pour former une configuration en L.
- Les connexions sont à l'extrémité exposée d'un côté et près de l'extrémité sur l'autre face intérieure.
- La hauteur totale comprend les patins des panneaux étendus sur toute leur hauteur.
- Le panneau de galerie de 27" de large s'adapte à une surface de 24" de profondeur tandis que le 33" de large s'adapte à une surface de 30" de profondeur.
- Veuillez spécifier la finition stratifié LP et la finition des bords CPV.
- Si un stratifié à grain de bois est choisi, le sens du grain est horizontal.
- Le panneau de la galerie est bordé de CPV standard sur les bords exposés et de CPV mince sur le bord se reliant au panneau et le bas.

PRODUCT CODE	PRIX LP	DIMENSIONS (PO)			WEIGHT VOL	
		H	W	D	LBS	FT³
CMLSEPL4227	408	42	26.30	1	29.99	1.9
CMLSEPR4227	408	42	26.30	1	29.99	1.9
CMLSEPL4827	444	48	26.30	1	34.28	2.2
CMLSEPR4827	444	48	26.30	1	34.28	2.2
CMLSEPL5427	482	54	26.30	1	38.56	2.5
CMLSEPR5427	482	54	26.30	1	38.56	2.5
CMLSEPL4233	419	42	32.33	1	36.77	2.4
CMLSEPR4233	419	42	32.33	1	36.77	2.4
CMLSEPL4833	457	48	32.33	1	42.03	2.7
CMLSEPR4833	457	48	32.33	1	42.03	2.7
CMLSEPL5433	496	54	32.33	1	47.3	3.0
CMLSEPR5433	496	54	32.33	1	47.3	3.0

CMLSMP • Panneau de galerie unique au milieu de la course avec connexions d'extrémité

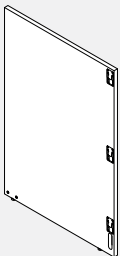

- Fournit un support au sol au milieu d'un parcours de panneaux.
- Attaché au milieu d'un panneau droit avec des connecteurs pour former une configuration en T
- Les connexions sont à l'extrémité exposée et à l'intérieur et à l'extérieur près de l'extrémité opposée, permet une connexion gauche de CML2PL uniquement.
- Comprend tout le matériel de fixation et les patins.
- La hauteur totale comprend les patins des panneaux étendus sur toute leur hauteur.
- Le panneau de galerie de 27" de large s'adapte à une surface de 24" de profondeur tandis que le 33" de large s'adapte à une surface de 30" de profondeur.
- Veuillez spécifier la finition stratifié LP et la finition des bords CPV.
- Si un stratifié à grain de bois est choisi, le sens du grain est horizontal.
- Le panneau de la galerie est bordé de CPV standard sur les bords exposés et de CPV mince sur le bord se reliant au panneau et le bas.

PRODUCT CODE	PRIX LP	DIMENSIONS (PO)			WEIGHT VOL	
		H	W	D	LBS	FT³
CMLSMP4227	494	42	26.30	1.00	30.14	1.92
CMLSMP4827	529	48	26.30	1.00	34.42	2.19
CMLSMP5427	567	54	26.30	1.00	38.72	2.47
CMLSMP4233	508	42	32.30	1.00	36.92	2.36
CMLSMP4833	546	48	32.30	1.00	42.18	2.69
CMLSMP5433	584	54	32.30	1.00	47.45	3.03

CML2PL • Panneau de galerie de fin de course De retour bidirectionnel gauche avec connexions d'extrémité

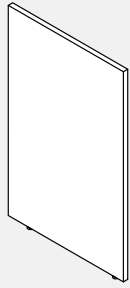

- Fournit un support au sol tout en fermant l'extrémité d'un parcours de panneau.
- Attaché à l'extrémité d'un panneau de galerie avec des connecteurs pour former une configuration en L.
- Les connexions sont à une extrémité exposée.
- Comprend tout le matériel de fixation et les patins.
- La hauteur totale comprend les patins des panneaux étendus sur toute leur hauteur.
- Le panneau de galerie de 25" de large s'adapte à une surface de 24" de profondeur tandis que le 31" de large s'adapte à une surface de 30" de profondeur.
- Veuillez spécifier la finition stratifié LP et la finition des bords CPV.
- Si un stratifié à grain de bois est choisi, le sens du grain est horizontal.
- Le panneau de la galerie est bordé de CPV standard sur les bords exposés et de CPV mince sur le bord se reliant au panneau et le bas.

PRODUCT CODE	PRIX LP	DIMENSIONS (PO)			WEIGHT VOL	
		H	W	D	LBS	FT³
CML2PL4213	153	42	13	1	14.16	0.32
CML2PL4225	323	42	25	1	27.14	1.82
CML2PL4231	331	42	31	1	33.62	2.26
CML2PL4813	172	48	13	1	16.19	0.36
CML2PL4825	359	48	25	1	31.04	2.08
CML2PL4831	370	48	31	1	38.47	2.58
CML2PL5413	192	54	13	1	18.22	0.41
CML2PL5425	396	54	25	1	34.95	2.34
CML2PL5431	408	54	31	1	43.31	2.91

CML2PR • Panneau de galerie de fin de course De retour bidirectionnel droit avec connexions d'extrémité

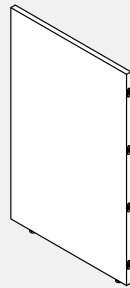

- Fournit un support au sol tout en fermant l'extrémité d'un parcours de panneau.
- Attaché à l'extrémité d'un panneau de galerie avec des connecteurs pour former une configuration en L.
- Les connexions sont à une extrémité exposée.
- Comprend tout le matériel de fixation et les patins.
- La hauteur totale comprend les patins des panneaux étendus sur toute leur hauteur.
- Le panneau de galerie de 25" de large s'adapte à une surface de 24" de profondeur tandis que le 31" de large s'adapte à une surface de 30" de profondeur.
- Veuillez spécifier la finition stratifié LP et la finition des bords CPV.
- Si un stratifié à grain de bois est choisi, le sens du grain est horizontal.
- Le panneau de la galerie est bordé de CPV standard sur les bords exposés et de CPV mince sur le bord se reliant au panneau et le bas.

PRODUCT CODE	PRIX LP	DIMENSIONS (PO)			WEIGHT VOL	
		H	W	D	LBS	FT³
CML2PR4213	153	42	13	1	14.16	0.32
CML2PR4225	323	42	25	1	27.14	1.82
CML2PR4231	331	42	31	1	33.62	2.26
CML2PR4813	172	48	13	1	16.19	0.36
CML2PR4825	359	48	25	1	31.04	2.08
CML2PR4831	370	48	31	1	38.47	2.58
CML2PR5413	192	54	13	1	18.22	0.41
CML2PR5425	396	54	25	1	34.95	2.34
CML2PR5431	408	54	31	1	43.31	2.91

CML3PL • Panneau de galerie de fin de course de retour à trois voies gauche

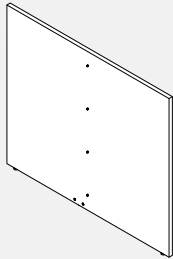

- Fournit un support au sol tout en fermant l'extrémité d'un panneau de galerie.
- Attaché à l'extrémité d'un panneau de galerie avec des connecteurs pour former une configuration en T.
- Il n'y a pas de connexions aux extrémités exposées. La connexion est au centre de la face intérieure.
- Se connecte à CMLXPL ou CMLSEPL.
- Comprend tout le matériel de fixation et les patins.
- La hauteur totale comprend les patins des panneaux étendus sur toute leur hauteur.
- Le panneau de galerie de 49" de large accueille deux surfaces de 24" de profondeur tandis que le 61" de large accueille deux surfaces de 30" de profondeur.
- Veuillez spécifier la finition stratifié LP et la finition des bords CPV.
- Si un stratifié à grain de bois est choisi, le sens du grain est horizontal.
- Le panneau de la galerie est bordé de CPV standard sur les bords exposés et de CPV mince sur le bord se reliant au panneau et le bas.

PRODUCT CODE	PRIX LP	DIMENSIONS (PO)			WEIGHT VOL	
		H	W	D	LBS	FT³
CML3PL4225	229	42	25	1.3	27.14	0.79
CML3PL4249	448	42	49	1	53.09	3.57
CML3PL4261	529	42	61	1	66.06	4.45
CML3PL4825	256	48	25	1.3	31.04	0.90
CML3PL4849	499	48	49	1	60.74	4.08
CML3PL4861	591	48	61	1	75.60	5.08
CML3PL5425	286	54	25	1.3	34.95	1.02
CML3PL5449	550	54	49	1	68.40	4.59
CML3PL5461	653	54	61	1	85.13	5.72

CML3PR • Panneau de galerie de fin de course de retour à trois voies droite

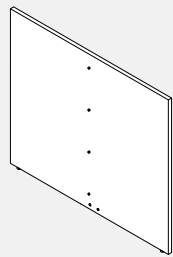

- Fournit un support au sol tout en fermant l'extrémité d'un panneau de galerie.
- Attaché à l'extrémité d'un panneau de galerie avec des connecteurs pour former une configuration en T.
- Il n'y a pas de connexions aux extrémités exposées. La connexion est au centre de la face intérieure.
- Se connecte à CMLXPR ou CMLSEPR.
- Comprend tout le matériel de fixation et les patins.
- La hauteur totale comprend les patins des panneaux étendus sur toute leur hauteur.
- Le panneau de galerie de 49" de large accueille deux surfaces de 24" de profondeur tandis que le 61" de large accueille deux surfaces de 30" de profondeur.
- Veuillez spécifier la finition stratifié LP et la finition des bords CPV.
- Si un stratifié à grain de bois est choisi, le sens du grain est horizontal.
- Le panneau de la galerie est bordé de CPV standard sur les bords exposés et de CPV mince sur le bord se reliant au panneau et le bas.

PRODUCT CODE	PRIX LP	DIMENSIONS (PO)			WEIGHT VOL	
		H	W	D	LBS	FT³
CML3PR4225	229	42	25	1.3	27.14	0.79
CML3PR4249	448	42	49	1	53.09	3.57
CML3PR4261	529	42	61	1	66.06	4.45
CML3PR4825	256	48	25	1.3	31.04	0.90
CML3PR4849	499	48	49	1	60.74	4.08
CML3PR4861	591	48	61	1	75.60	5.08
CML3PR5425	286	54	25	1.3	34.95	1.02
CML3PR5449	550	54	49	1	68.40	4.59
CML3PR5461	653	54	61	1	85.13	5.72

**CMLXPL • Extension gauche fin de course
Retour panneau galerie avec raccordement d'extrémité**

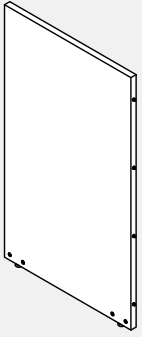

- Fournit un support au sol tout en fermant l'extrémité d'un panneau de galerie.
- Attaché à l'extrémité d'un panneau pour permettre l'extension de la course du panneau de la galerie.
- Connexions aux deux extrémités exposées, une pour se connecter au panneau et une pour se connecter à un autre panneau de galerie.
- Comprend tout le matériel de fixation et les patins.
- La hauteur totale comprend les patins des panneaux étendus sur toute leur hauteur.
- Veuillez spécifier la finition stratifié LP et la finition des bords CPV.
- Si un stratifié à grain de bois est choisi, le sens du grain est horizontal.
- Le panneau de la galerie est bordé de CPV standard sur les bords exposés et de CPV mince sur le bord se reliant au panneau et le bas.

PRODUCT CODE	PRIX LP	DIMENSIONS (PO)			WEIGHT VOL	
		H	W	D	LBS	FT ³
CMLXPL4212	142	42	12.3	1	13.08	0.30
CMLXPL4224	268	42	24	1	26.1	1.75
CMLXPL4230	314	42	30	1	32.59	2.19
CMLXPL4236	361	42	36	1	39.07	2.63
CMLXPL4242	454	42	42	1	45.56	3.06
CMLXPL4248	469	42	48	1	52.05	3.50
CMLXPL4812	159	48	12.3	1	14.95	0.34
CMLXPL4824	276	48	24	1	29.85	2.00
CMLXPL4830	324	48	30	1	37.27	2.50
CMLXPL4836	372	48	36	1	44.7	3.00
CMLXPL4842	469	48	42	1	52.12	3.50
CMLXPL4848	482	48	48	1	59.55	4.00
CMLXPL5412	177	54	12.3	1	16.83	0.38
CMLXPL5424	295	54	24	1	33.55	2.25
CMLXPL5430	346	54	30	1	41.92	2.81
CMLXPL5436	397	54	36	1	50.28	3.38
CMLXPL5442	450	54	42	1	58.64	3.94
CMLXPL5448	552	54	48	1	67.01	4.50

**CMLXPR • Panneau galerie de retour de fin de course
D'extension droite avec raccordement d'extrémité**



- Fournit un support au sol tout en fermant l'extrémité d'un panneau de galerie.
- Attaché à l'extrémité d'un panneau pour permettre l'extension de la course du panneau de la galerie.
- Les connexions sont aux deux extrémités exposées, une pour se connecter au panneau et une pour se connecter à un autre panneau de galerie.
- Comprend tout le matériel de fixation et les patins.
- La hauteur totale comprend les patins des panneaux étendus sur toute leur hauteur.
- Veuillez spécifier la finition stratifié LP et la finition des bords CPV.
- Si un stratifié à grain de bois est choisi, le sens du grain est horizontal.
- Le panneau de la galerie est bordé de CPV standard sur les bords exposés et de CPV mince sur le bord se reliant au panneau et le bas.

PRODUCT CODE	PRIX LP	DIMENSIONS (PO)			WEIGHT VOL	
		H	W	D	LBS	FT ³
CMLXPR4212	142	42	12.3	1	13.08	0.30
CMLXPR4224	268	42	24	1	26.1	1.75
CMLXPR4230	314	42	30	1	32.59	2.19
CMLXPR4236	361	42	36	1	39.07	2.63
CMLXPR4242	454	42	42	1	45.56	3.06
CMLXPR4248	469	42	48	1	52.05	3.50
CMLXPR4812	159	48	12.3	1	14.95	0.34
CMLXPR4824	276	48	24	1	29.85	2.00
CMLXPR4830	324	48	30	1	37.27	2.50
CMLXPR4836	372	48	36	1	44.7	3.00
CMLXPR4842	469	48	42	1	52.12	3.50
CMLXPR4848	482	48	48	1	59.55	4.00
CMLXPR5412	177	54	12.3	1	16.83	0.38
CMLXPR5424	295	54	24	1	33.55	2.25
CMLXPR5430	346	54	30	1	41.92	2.81
CMLXPR5436	397	54	36	1	50.28	3.38
CMLXPR5442	450	54	42	1	58.64	3.94
CMLXPR5448	552	54	48	1	67.01	4.50

CMLXPL-NC • Rallonge fin de course, gauche, pas de connexion

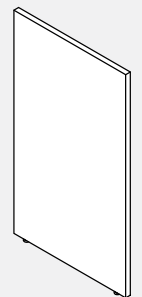

- Fournit un support au sol tout en fermant l'extrémité d'un panneau de galerie.
- Attaché à la fin d'un panneau de galerie pour étendre la course du panneau de galerie.
- Vonnexions uniquement à une extrémité exposée.
- Comprend tout le matériel de fixation et les patins.
- La hauteur totale comprend les patins des panneaux étendus sur toute leur hauteur.
- Veuillez spécifier la finition stratifié LP et la finition des bords CPV.
- Si un stratifié à grain de bois est choisi, le sens du grain est horizontal.
- Le panneau de la galerie est bordé de CPV standard sur les bords exposés et de CPV mince sur le bord se reliant au panneau et le bas.

PRODUCT CODE	PRIX LP	DIMENSIONS (PO)			WEIGHT VOL	
		H	W	D	LBS	FT ³
CMLXPL4224NC	265	42	24		26.05	1.75
CMLXPL4230NC	312	42	30		32.54	2.19
CMLXPL4236NC	359	42	36		39.03	2.63
CMLXPL4242NC	452	42	42		45.52	3.06
CMLXPL4248NC	465	42	48		52.01	3.50
CMLXPL4824NC	274	48	24		29.8	2.00
CMLXPL4830NC	323	48	30		37.23	2.50
CMLXPL4836NC	370	48	36		44.66	3.00
CMLXPL4842NC	465	48	42		52.08	3.50
CMLXPL4848NC	480	48	48		59.51	4.00
CMLXPL5424NC	293	54	24		33.55	2.25
CMLXPL5430NC	344	54	30		41.92	2.81
CMLXPL5436NC	396	54	36		50.28	3.38
CMLXPL5442NC	448	54	42		58.64	3.94
CMLXPL5448NC	550	54	48		67.01	4.50

CMLXPR-NC • Extension fin de course, droite, pas de connexion

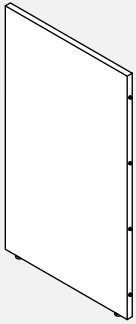

- Fournit un support au sol tout en fermant l'extrémité d'un panneau de galerie.
- Attaché à la fin d'un panneau de galerie pour étendre la course du panneau de galerie.
- Connexions uniquement à une extrémité exposée.
- Comprend tout le matériel de fixation et les patins.
- La hauteur totale comprend les patins des panneaux étendus sur toute leur hauteur.
- Veuillez spécifier la finition stratifié LP et la finition des bords CPV.
- Si un stratifié à grain de bois est choisi, le sens du grain est horizontal.
- Le panneau de la galerie est bordé de CPV standard sur les bords exposés et de CPV mince sur le bord se reliant au panneau et le bas.

PRODUCT CODE	PRIX LP	DIMENSIONS (PO)			WEIGHT VOL	
		H	W	D	LBS	FT ³
CMLXPR4224NC	265	42	24	1	26.05	1.75
CMLXPR4230NC	312	42	30	1	32.54	2.19
CMLXPR4236NC	359	42	36	1	39.03	2.63
CMLXPR4242NC	452	42	42	1	45.52	3.06
CMLXPR4248NC	465	42	48	1	52.01	3.5
CMLXPR4824NC	274	48	24	1	29.8	2
CMLXPR4830NC	323	48	30	1	37.23	2.5
CMLXPR4836NC	370	48	36	1	44.66	3
CMLXPR4842NC	465	48	42	1	52.08	3.5
CMLXPR4848NC	480	48	48	1	59.51	4
CMLXPR5424NC	293	54	24	1	33.55	2.25
CMLXPR5430NC	344	54	30	1	41.92	2.81
CMLXPR5436NC	396	54	36	1	50.28	3.38
CMLXPR5442NC	448	54	42	1	58.64	3.94
CMLXPR5448NC	550	54	48	1	67.01	4.5

CMHLPBB01 • Support de panneau de galerie

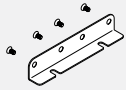

- Le support inférieur du panneau de galerie relie deux panneaux d'extrémité de galerie en bas avec des vis.
- Disponible dans les couleurs de peinture standard.
- Les vis sont incluses avec Le support.

PRODUCT CODE	PRIX	DIMENSIONS (PO)			WEIGHT VOL	
		H	W	D	LBS	FT ³
CMHLPBB01	35	1.5	8.00	1	0.5	0.11

CMHLPCB01 • Support d'angle pour panneau de galerie

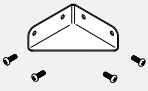

- Le support inférieur d'angle du panneau Gallery relie deux panneaux stratifiés à 90 degrés.
- Disponible dans les couleurs de peinture standard.
- Les vis sont incluses avec Le support.

PRODUCT CODE	PRIX	DIMENSIONS (PO)			WEIGHT VOL	
		H	W	D	LBS	FT ³
CMHLPCB01	34	1.5	4.00	4	0.5	0.11

CMPMP-GI-W • Verre d'intimité pour panneaux de galerie en stratifié de 1 po

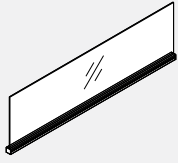

- **Verre intimité intégré à la garniture supérieure en aluminium.**
- Se fixe sur le dessus des panneaux de la galerie pour ajouter de l'intimité ou diviser l'espace.
- Comprend une garniture en aluminium avec profilé, embouts et carreaux de verre.
- Le rail supérieur peut également être utilisé pour accrocher des accessoires.
- Le verre et le matériel de fixation sont expédiés séparément.
- Veuillez spécifier la finition de peinture standard pour le canal.
- Standard en clair (CLR) ou dépoli (FRST).

CODE DE PRODUIT	PRIX		DIMENSIONS (PO)			VOLUME	VOL
	CLR	FRST	H	L	P	PF ³	FT ³
CMPMP24GI6W	201	251	6	24	1	3.58	0.08
CMPMP30GI6W	219	276	6	30	1	4.48	0.10
CMPMP36GI6W	235	291	6	36	1	5.37	0.13
CMPMP42GI6W	251	313	6	42	1	6.26	0.15
CMPMP48GI6W	262	327	6	48	1	7.16	0.17
CMPMP24GI9W	201	251	9	24	1	4.77	0.13
CMPMP30GI9W	219	276	9	30	1	5.97	0.16
CMPMP36GI9W	235	291	9	36	1	7.16	0.19
CMPMP42GI9W	251	313	9	42	1	8.35	0.22
CMPMP48GI9W	262	327	9	48	1	9.55	0.25
CMPMP24GIW	201	251	12	24	1	4.77	0.17
CMPMP30GIW	219	276	12	30	1	5.97	0.21
CMPMP36GIW	235	291	12	36	1	7.16	0.25
CMPMP42GIW	251	313	12	42	1	8.35	0.29
CMPMP48GIW	262	327	12	48	1	9.55	0.33

CMPFD-W • Feutre d'intimité pour panneaux de galerie en stratifié de 1 po

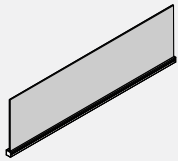

- **Feutre d'intimité intégré à la garniture supérieure en aluminium.**
- Se fixe sur le dessus des panneaux de la galerie pour ajouter de l'intimité ou diviser l'espace.
- Comprend une garniture en aluminium avec profilé, embouts et carreaux de feutre.
- Le rail supérieur peut également être utilisé pour accrocher des accessoires.
- Le feutre et le matériel de fixation sont expédiés séparément.
- Veuillez spécifier la finition de peinture standard pour le canal.
- Veuillez spécifier la finition en feutre standard.

CODE DE PRODUIT	PRIX		DIMENSIONS (PO)			VOLUME	VOL
	CLR	FRST	H	L	P	PF ³	FT ³
CMPFD0624W	72		6	24	1	1.42	0.08
CMPFD0630W	88		6	30	1	1.73	0.10
CMPFD0636W	102		6	36	1	2.03	0.13
CMPFD0642W	114		6	42	1	2.34	0.15
CMPFD0648W	170		6	48	1	2.64	0.17
CMPFD0654W	183		6	54	1	2.95	0.19
CMPFD0660W	199		6	60	1	3.25	0.21
CMPFD0666W	210		6	66	1	3.56	0.23
CMPFD0672W	238		6	72	1	3.86	0.25
CMPFD0924W	72		9	24	1	2.26	0.13
CMPFD0930W	88		9	30	1	2.77	0.16
CMPFD0936W	102		9	36	1	3.29	0.19
CMPFD0942W	114		9	42	1	3.8	0.22
CMPFD0948W	170		9	48	1	4.32	0.25
CMPFD0954W	183		9	54	1	4.83	0.28
CMPFD0960W	199		9	60	1	5.35	0.31
CMPFD0966W	210		9	66	1	6.68	0.34
CMPFD0972W	238		9	72	1	7.2	0.38
CMPFD1224W	72		12	24	1	2.26	0.17
CMPFD1230W	88		12	30	1	2.77	0.21
CMPFD1236W	102		12	36	1	3.29	0.25
CMPFD1242W	114		12	42	1	3.8	0.29
CMPFD1248W	170		12	48	1	4.32	0.33
CMPFD1254W	183		12	54	1	4.83	0.38
CMPFD1260W	199		12	60	1	5.35	0.42
CMPFD1266W	210		12	66	1	6.68	0.46
CMPFD1272W	238		12	72	1	7.2	0.50

CHP • Poteau d'angle à 90 degrés



- Les poteaux sont offerts dans le choix de finis Compile de série.
- La hauteur du poteau d'angle doit correspondre à celle de la cloison la plus haute ou la plus basse à unir.
- Le poteau mesure 6 po de moins que la hauteur de la cloison pour permettre de loger la canalisation d'alimentation à la base.
- Le poteau est fabriqué en aluminium.
- L'ensemble deux directions comprend deux garnitures (CMETPxx), une embase à deux directions (CMP-Cxx) et un embout (CMPC).
- L'ensemble trois directions comprend une garniture (CMPCxx), une embase à trois directions (CMP-Cxx) et un embout (CMPC).
- L'ensemble quatre directions comprend un embout (CMPC) uniquement.

CODE DE PRODUIT	PRIX	DIMENSIONS (PO)			POIDS LB	VOLUME PI³
		H	L	P		
Kits 2-voies						
CHP30-2	104	30	2.3	2.3	5	0.22
CHP42-2	104	42	2.3	2.3	5	0.22
CHP46-2	109	46	2.3	2.3	5	0.22
CHP48-2	126	48	2.3	2.3	5	0.22
CHP54-2	126	54	2.3	2.3	5	0.22
CHP58-2	136	58	2.3	2.3	5	0.22
CHP60-2	136	60	2.3	2.3	5	0.22
CHP64-2	158	64	2.3	2.3	5	0.22
CHP66-2	151	66	2.3	2.3	5	0.22
CHP70-2	161	70	2.3	2.3	5	0.22
CHP72-2	158	72	2.3	2.3	5	0.22
CHP78-2	179	78	2.3	2.3	5	0.22
CHP82-2	190	82	2.3	2.3	5	0.22
CHP90-2	190	90	2.3	2.3	5	0.22
Kits 3-voies						
CHP30-3	91	30	2.3	2.3	5	0.22
CHP42-3	91	42	2.3	2.3	5	0.22
CHP46-3	100	46	2.3	2.3	5	0.22
CHP48-3	110	48	2.3	2.3	5	0.22
CHP54-3	110	54	2.3	2.3	5	0.22
CHP58-3	124	58	2.3	2.3	5	0.22
CHP60-3	124	60	2.3	2.3	5	0.22
CHP64-3	132	64	2.3	2.3	5	0.22
CHP66-3	136	66	2.3	2.3	5	0.22
CHP70-3	143	70	2.3	2.3	5	0.22
CHP72-3	143	72	2.3	2.3	5	0.22
CHP78-3	161	78	2.3	2.3	5	0.22
CHP82-3	170	82	2.3	2.3	5	0.22
CHP90-3	187	90	2.3	2.3	5	0.22
Kits 4-voies						
CHP30-4	68	30	2.3	2.3	5	0.22
CHP42-4	68	42	2.3	2.3	5	0.22
CHP46-4	90	46	2.3	2.3	5	0.22
CHP48-4	89	48	2.3	2.3	5	0.22
CHP54-4	89	54	2.3	2.3	5	0.22
CHP58-4	102	58	2.3	2.3	5	0.22
CHP60-4	102	60	2.3	2.3	5	0.22
CHP64-4	106	64	2.3	2.3	5	0.22
CHP66-4	112	66	2.3	2.3	5	0.22
CHP70-4	116	70	2.3	2.3	5	0.22
CHP72-4	116	72	2.3	2.3	5	0.22
CHP78-4	133	78	2.3	2.3	5	0.22
CHP82-4	139	82	2.3	2.3	5	0.22
CHP90-4	156	90	2.3	2.3	5	0.22

CHOP • Poteau d'angle à 90 degrés pour 12" H / 16"H / 24"H Over Panel (2, 3 and 4 Ways)



- Les poteaux sont offerts dans le choix de finis Compile de série.
- La hauteur du poteau d'angle doit correspondre à celle de la cloison la plus haute ou la plus basse à unir.
- Le poteau mesure 6 po de moins que la hauteur de la cloison pour permettre de loger la canalisation d'alimentation à la base.
- Le poteau est fabriqué en aluminium.

CODE DE PRODUIT	PRIX	DIMENSIONS (PO)			POIDS LB	VOLUME PI³
		H	L	P		
CHOP12-4	27	12	2.3	2.3	5	0.22
CHOP16-4	41	16	2.3	2.3	5	0.22
CHOP24-4	40	24	2.3	2.3	5	0.22

CHP2W • Poteau d'angle à deux directions à 60 degrés



- Les poteaux sont offerts dans le choix de finis Compile de série.
- La hauteur du poteau d'angle doit correspondre à celle de la cloison la plus haute ou la plus basse à unir.
- Le poteau est fabriqué en aluminium.
- La section extérieure est de la même hauteur que la cloison; la section intérieure est plus courte de six pouces.
- Un embout est compris.

CODE DE PRODUIT	PRIX	DIMENSIONS (PO)			POIDS LB	VOLUME PI³
		H	L	P		
CHP2W30	68	30	2.3	2.3	5	0.22
CHP2W42	68	42	2.3	2.3	5	0.22
CHP2W46	75	46	2.3	2.3	5	0.22
CHP2W48	89	48	2.3	2.3	5	0.22
CHP2W54	89	54	2.3	2.3	5	0.22
CHP2W58	93	58	2.3	2.3	5	0.22
CHP2W60	103	60	2.3	2.3	5	0.22
CHP2W64	112	64	2.3	2.3	5	0.22
CHP2W66	112	66	2.3	2.3	5	0.22
CHP2W70	117	70	2.3	2.3	5	0.22
CHP2W72	117	72	2.3	2.3	5	0.22
CHP2W78	133	78	2.3	2.3	5	0.22
CHP2W82	139	82	2.3	2.3	5	0.22
CHP2W90	153	90	2.3	2.3	5	0.22

CHP3W • Poteau d'angle à trois directions à 60 degrés



- Les poteaux sont offerts dans le choix de finis Compile de série.
- La hauteur du poteau d'angle doit correspondre à celle de la cloison la plus haute ou la plus basse à unir.
- Le poteau mesure 6 po de moins que la hauteur de la cloison pour permettre de loger la canalisation d'alimentation à la base.
- Le poteau est fabriqué en aluminium.
- La hauteur réelle du poteau est inférieure de 6 pouces à celle de la cloison.
- Un embout est compris.

CODE DE PRODUIT	PRIX	DIMENSIONS (PO)			POIDS LB	VOLUME PI³
		H	L	P		
CHP3W30	68	30	2.3	2.3	5	0.22
CHP3W42	68	42	2.3	2.3	5	0.22
CHP3W46	75	46	2.3	2.3	5	0.22
CHP3W48	89	48	2.3	2.3	5	0.22
CHP3W54	89	54	2.3	2.3	5	0.22
CHP3W58	93	58	2.3	2.3	5	0.22
CHP3W60	103	60	2.3	2.3	5	0.22
CHP3W64	112	64	2.3	2.3	5	0.22
CHP3W66	112	66	2.3	2.3	5	0.22
CHP3W70	117	70	2.3	2.3	5	0.22
CHP3W72	117	72	2.3	2.3	5	0.22
CHP3W78	133	78	2.3	2.3	5	0.22
CHP3W82	139	82	2.3	2.3	5	0.22
CHP3W90	153	90	2.3	2.3	5	0.22

CMPC • Embout pour poteau d'angle 90 degrés



- Inclus avec tous les poteaux.
- Spécifié séparément pour reconfiguration.
- Disponible dans les finitions standard de Compile.

CODE DE PRODUIT	PRIX	DIMENSIONS (PO)			POIDS LB	VOLUME PI³
		H	L	P		
CMPC	8	0.7	2.5	2.5	0.02	0.01

CMPC • Embout pour poteau d'angle 60 degrés



- L'embout est compris avec tous les poteaux.
- L'embout doit être commandé séparément dans les cas de reconfiguration.
- L'embout est offert dans le choix de finis Compile de série.

CODE DE PRODUIT	PRIX	DIMENSIONS (PO)			POIDS LB	VOLUME PI³
		H	L	P		
CMPC60	8	0.7	2.5	2.5	0.02	0.01

CMPC • Embout pour poteau à 120 degrés

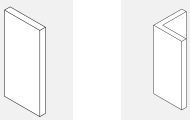

- L'embout est compris avec tous les poteaux.
- L'embout doit être commandé séparément dans les cas de reconfiguration.
- L'embout est offert dans le choix de finis Compile de série.

CODE DE PRODUIT	PRIX	DIMENSIONS (PO)			POIDS LB	VOLUME PI³	
		H	L	P			
CMPC1	12	3-Way	5	2.3	0.33	0.04	0.02
CMPC2	13	2-Way	5	2.3	2.31	0.08	0.04

CEPE • Rallonge de poteau – données



- La rallonge de poteau – données comprend quatre garnitures, trois supports, des ferrures de montage, une collerette et deux pinces de fixation au poteau.
- La rallonge est offerte dans le choix de finis Compile de série (la collerette de plafond n'est offerte que dans un fini blanc).
- La rallonge présente une rainure pour faciliter l'insertion des câbles.

CODE DE PRODUIT	PRIX	DIMENSIONS (PO)			POIDS LB	VOLUME PI³
		H	L	P		
CEPE64	190	64	2.3	2.3	9	0.42
CEPE82	245	82	2.3	2.3	9	0.42

CMET • Garniture de poteau - fin de course



- Les garnitures de fin de course ne sont pas incluses avec les panneaux.
- Ne peut pas être utilisé pour une application de poteau de 60° et 90°.
- Utilisé à la fin de chaque parcours de panneau et ne peut pas être utilisé pour fixer un panneau à un mur fixe.
- Les garnitures verticales doivent être spécifiées séparément. La garniture s'enclenche le panneau en fin de course.
- Les garnitures sont offertes dans le choix de finis Compile de série.

CODE DE PRODUIT	PRIX	DIMENSIONS (PO)			POIDS LB	VOLUME PI³
		H	L	P		
CMET16	12	16	2.3	0.5	0.12	0.01
CMET30	14	30	2.3	0.5	0.12	0.05
CMET42	14	42	2.3	0.5	0.74	0.05
CMET46	14	46	2.3	0.5	0.74	0.05
CMET48	14	48	2.3	0.5	0.82	0.18
CMET54	14	54	2.3	0.5	0.90	0.18
CMET58	15	58	2.3	0.5	0.9	0.18
CMET60	15	60	2.3	0.5	1.48	0.31
CMET64	19	64	2.3	0.5	1.48	0.31
CMET66	19	66	2.3	0.5	1.48	0.31
CMET70	20	70	2.3	0.5	1.48	0.31
CMET72	20	72	2.3	0.5	1.48	0.31
CMET78	21	78	2.3	0.5	2.06	0.44
CMET82	22	82	2.3	0.5	2.06	0.44
CMET90	24	90	2.3	0.5	2.06	0.44

CMET • Garniture de fin de course avec changement de hauteur



- La garniture convient pour toute installation avec changement de hauteur et garnit la cloison ou le poteau le plus haut.
- La garniture s'enclenche par pression dans le poteau ou le châssis de la cloison où a lieu le changement de hauteur.
- Les garnitures sont offertes dans le choix de finis Compile de série.

CODE DE PRODUIT	PRIX	DIMENSIONS (PO)			POIDS LB	VOLUME PI³
		H	L	P		
CMET06	5	6	2.3	0.5	0.06	0.05
CMET12	9	12	2.3	0.5	0.12	0.05
CMET24	12	24	2.3	0.5	0.12	0.05
CMET36	14	36	2.3	0.5	0.12	0.05

CMETP • Garniture pour poteau d'angle



- La garniture peut être installée sur toutes les faces d'un poteau d'angle exposé.
- La garniture doit être commandée selon la hauteur du poteau d'angle.
- Les garnitures verticales doivent être commandées séparément. Elles s'enclenchent par pression sur la face du poteau.
- Les garnitures sont offertes dans le choix de finis Compile de série.

CODE DE PRODUIT	PRIX	DIMENSIONS (PO)			POIDS LB	VOLUME PI³
		H	L	P		
CMETP30	14	30	2.3	0.5	0.12	0.05
CMETP42	14	42	2.3	0.5	0.74	0.05
CMETP46	14	46	2.3	0.5	0.74	0.05
CMETP48	16	48	2.3	0.5	0.82	1.18
CMETP54	16	54	2.3	0.5	0.90	0.18
CMETP58	16	58	2.3	0.5	0.9	0.18
CMETP60	16	60	2.3	0.5	2.06	0.44
CMETP64	19	64	2.3	0.5	1.48	0.31
CMETP66	19	66	2.3	0.5	1.48	0.31
CMETP70	19	70	2.3	0.5	1.48	0.31
CMETP72	19	72	2.3	0.5	2.06	0.44
CMETP78	21	78	2.3	0.5	2.06	0.44
CMETP82	22	82	2.3	0.5	2.06	0.44
CMETP90	24	90	2.3	0.5	2.06	0.44

CHWA • Extrusion pour montage mural



- L'extrusion permet d'assujettir la première cloison d'une course à un mur.
- L'extrusion comprend les raccords de cloison.
- Les ferrures de montage ne sont pas comprises, elles doivent être choisies en fonction du matériau du mur ou des montants de mur.
- L'adaptateur mural ajoute 5/16 po à la longueur d'une course de cloisons.

CODE DE PRODUIT	PRIX	DIMENSIONS (PO)			POIDS LB	VOLUME PI³
		H	L	P		
CHWA30	37	30	2.3	0.5	0.12	0.05
CHWA42	37	42	2.3	0.5	0.74	0.05
CHWA54	46	54	2.3	0.5	0.90	0.18
CHWA66	56	66	2.3	0.5	1.48	0.31

CWMA • Canalisation murale verticale



- La canalisation murale permet d'assujettir des modules de systèmes à un mur fixe.
- La canalisation murale présente le même fini que celle du châssis de la cloison.
- La canalisation murale est offerte dans une longueur de 60 po uniquement.
- Les fixations murales ne sont pas comprises, elles doivent être choisies en fonction du type de mur ou de montants.
- Il convient d'assujettir les fixations directement dans les montants de murs pour éviter que le module ne s'effondre, ce qui pourrait entraîner des blessures.
- Les canalisations murales sont vendues par paire.

CODE DE PRODUIT	PRIX	DIMENSIONS (PO)			POIDS LB	VOLUME PI³
		H	L	P		
CWMA60	31	60	0.6	0.7	1.07	0.006

CHHF01 • Pied à profil haut

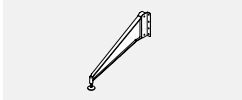

- Le pied fournit un support supplémentaire à une cloison ou une surface de travail sous charge.
- Le pied comprend la bride de fixation Compile et deux patins réglables permettant d'adapter le pied à différents dégagements de cloison.

CODE DE PRODUIT	PRIX	DIMENSIONS (PO)			POIDS LB	VOLUME PI³
		H	L	P		
CHHF01	249	6	1	21	2.80	0.15

CMPS01 • Séparateur de poteau



- Le séparateur de poteau crée une division en diagonale à l'intérieur d'un poteau Compile.
- La hauteur du poteau doit être précisée.

CODE DE PRODUIT	PRIX	DIMENSIONS (PO)			POIDS LB	VOLUME PI³
		H	L	P		
CMPS01	136	96	3.25	14 guage	0.01	0.015

CBEZEL • Colerette pour rallonge de poteau

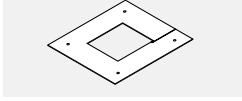

- La colerette assure la finition entre la rallonge de poteau et le plafond.
- La colerette est offerte dans un fini blanc uniquement.

CODE DE PRODUIT	PRIX	DIMENSIONS (PO)			POIDS LB	VOLUME PI³
		H	L	P		
CBEZEL	12	0.06	6	6	0.01	0.006

CMRC • Couvrete de canalisation sans entrées défonçables (chacun)

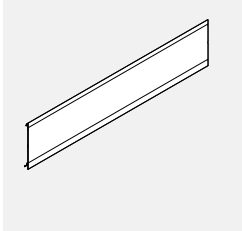

- Le couvercle de canalisation est fabriqué en aluminium extrudé durable.

CODE DE PRODUIT	PRIX	DIMENSIONS (PO)			POIDS LB	VOLUME PI³
		H	L	P		
CMRC24NP	16	5	24	0.8	1.9	0.06
CMRC30NP	21	5	30	0.8	2.0	0.06
CMRC36NP	23	5	36	0.8	2.2	0.07
CMRC42NP	25	5	42	0.8	2.5	0.08
CMRC48NP	27	5	48	0.8	2.9	0.09
CMRC54NP	34	5	54	0.8	3.2	0.10
CMRC60NP	36	5	60	0.8	3.7	0.11

CMHLPFxx • Pied plat pour panneaux autoportants

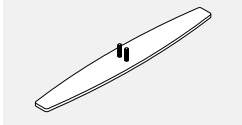

- Pied plate unique pour les applications de fin de course / d'aile où le client recherche plus de stabilité.

- Le kit contient une patte et tout le matériel de fixation.
- Pour l'installation, le client devra retirer les niveleurs existants sur le panneau et le remplacer par les pieds.
- Veuillez spécifier la finition de la peinture.

CODE DE PRODUIT	PRIX	DIMENSIONS (PO)			POIDS LB	VOLUME PI³
		H	L	P		
CMHLPF01	81	0.31	21	3	3	0.01

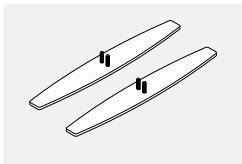

- Kit double pour applications autonomes.

- Le kit contient deux pieds et tout le matériel de fixation.
- Pour l'installation, le client devra retirer les niveleurs existants sur le panneau et le remplacer par les pieds.
- Veuillez spécifier la finition de la peinture.

CODE DE PRODUIT	PRIX	DIMENSIONS (PO)			POIDS LB	VOLUME PI³
		H	L	P		
CMHLPF02	162	0.31	21	3	6	0.02

CMHLLP01 • Patte à profil bas

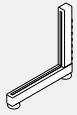

- Fournit un support supplémentaire à un panneau sous charge.
- Patins réglables et connecteurs inclus.
- Fabriqué en acier enduit de poudre.
- Veuillez choisir la finition du cadre du panneau.

CODE DE PRODUIT	PRIX	DIMENSIONS (PO)			POIDS LB	VOLUME PI³
		H	L	P		
CMHLLP01	123	12	11	1.1	2.87	0.08

CMHLLP02 • Patte à profil bas, lot de 2

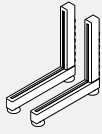

- Fournit un support supplémentaire à un panneau sous charge.
- Patins réglables et connecteurs inclus.
- Fabriqué en acier enduit de poudre.
- Veuillez choisir la finition du cadre du panneau.
- L'ensemble comprend 2 pattes complètes.

CODE DE PRODUIT	PRIX	DIMENSIONS (PO)			POIDS LB	VOLUME PI³
		H	L	P		
CMHLLP02	245	12	11	1.1	5.74	0.17

CMRCB01 • Plaque d'obturation

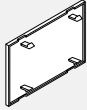

- **La plaque d'obturation permet de recouvrir une entrée défonçable lorsqu'une prise n'est pas installée.**
- Les plaques d'obturation sont offertes dans les finis suivants : noir (BLK), tungstène (TUN), blanc (WHT) et nevada (NEV).
- Nota : Les plaques d'obturation sont fabriquées en plastique.

CODE DE PRODUIT	PRIX	DIMENSIONS (PO)			POIDS LB	VOLUME PI³
		H	L	P		
CMRCB01	14	1.5	2.756	0.01	0.04	0.02

CMRC • Couvercle de canalisation avec entrées défonçables (chacun)

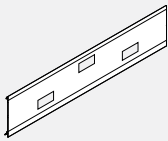

- **Les plaques d'obturation ne sont pas comprises.**
- Les couvercles de 24 po L présentent deux entrée défonçable, ceux de 30 po L et plus en présentent trois.
- Une plaque d'obturation doit être installée sur une entrée lorsqu'une prise n'est pas installée.
- Le couvercle de canalisation est fabriqué en aluminium extrudé durable.

CODE DE PRODUIT	PRIX	DIMENSIONS (PO)			POIDS LB	VOLUME PI³
		H	L	P		
CMRC24PO	16	5	24	0.8	1.9	0.06
CMRC30PO	21	5	30	0.8	2.0	0.06
CMRC36PO	23	5	36	0.8	2.2	0.07
CMRC42PO	25	5	42	0.8	2.5	0.08
CMRC48PO	27	5	48	0.8	2.9	0.09
CMRC54PO	34	5	54	0.8	3.2	0.10
CMRC60PO	36	5	60	0.8	3.7	0.11
CMRC66PO	40	5	66	0.8	4.0	0.12
CMRC72PO	44	5	72	0.8	4.4	0.13

CM0100LKCLIP • Pince de blocage



- La pince sert à retenir et à assujettir ensemble deux cloisons ou une cloison et un poteau pour les empêcher de se séparer.

CODE DE PRODUIT	PRIX	DIMENSIONS (PO)			POIDS LB	VOLUME PI³
		H	L	P		
CM0100LKCLIP	8	2.6	0.75	0.32	0.026	0.001

CPN01 • Porte-nom

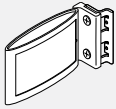

- Le porte-nom permet l'affichage sur une seule face (montage parallèle à la surface d'une cloison) ou sur les deux faces (montage perpendiculaire à la surface d'une cloison – dans un couloir ou passage, par exemple).
- Cadre moulé par injection et base extrudée, fini noir caoutchouté. Support et fixations en acier compris.
- Deux cartes personnalisables à insérer comprises.

CODE DE PRODUIT	PRIX	DIMENSIONS (PO)			POIDS LB	VOLUME PI³
		H	L	P		
CPNP01	74	3.3	5.3	1.25	0.3	0.013

CE8PD • Goulotte de câblage

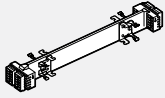

- **La goulotte de câblage doit être précisée en fonction de la largeur de la cloison (p. ex. : CE8PD36 pour une cloison de 36 po L).**
- 8 fils, 4 circuits (les circuits A et B sont isolés). Permet l'installation de deux prises doubles sur les deux faces d'une cloison, sauf sur celle de 24 po L.
- Sur une cloison de 24 po, il n'est possible d'installer qu'une seule prise double par côté.
- Chaque goulotte de câblage présente une capacité de 15 ampères.
- Il faut commander un couvercle de canalisation avec entrées défonçables lorsqu'une goulotte de câblage doit être installée (ensembles pour cloisons P1 et P2).

CODE DE PRODUIT	PRIX	DIMENSIONS (PO)			POIDS LB	VOLUME PI³
		H	L	P		
CE8PD24	156	2	9.25	2.3	0.83	1.17
CE8PD30	208	2	15.25	2.3	1.28	1.17
CE8PD36	220	2	21.25	2.3	1.62	1.65
CE8PD42	226	2	27.25	2.3	2.00	2.00
CE8PD48	238	2	33.25	2.3	2.32	2.54
CE8PD54	242	2	39.25	2.3	2.66	3.20
CE8PD60	243	2	45.25	2.3	3.04	3.20
CE8PD66	253	2	51.25	2.3	3.42	3.48
CE8PD72	262	2	57.25	2.3	3.80	3.48

CE8CP • Câble de connexion à gaine tressée de 17 po

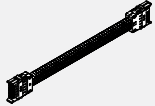

- **Câble de connexion à gaine tressée de 17 po.**
- Le câble de connexion sert à relier électriquement deux cloisons ou à traverser un poteau.

CODE DE PRODUIT	PRIX	DIMENSIONS (PO)			POIDS LB	VOLUME PI³
		H	L	P		
CE8CP17	149	2	17	0.5	0.71	0.67

CE8CP • Câble de distribution

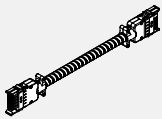

- **Un conduit en métal flexible sert à faire passer l'électricité à travers des cloisons sans alimentation électrique.**
- Les câbles de distribution à conduit en métal doivent être utilisés dans des courses droites de cloisons; ils ne peuvent contourner un poteau.
- Un conduit flexible est requis pour contourner un poteau. Celui-ci est offert dans une longueur de 17 po uniquement. Si les cloisons assujetties à un poteau ne sont pas toutes dotées d'une goulotte de câblage, une goulotte doit être ajoutée même si aucune prise n'est précisée.
- Pour calculer la longueur du câble de distribution, additionner la largeur de chacune des cloisons sans alimentation entre des cloisons avec alimentation (cloisons avec goulotte de câblage). Au total, ajouter 16 po (distance entre le bord de la cloison et la goulotte x 2).
- Ajouter 3 po de plus si le câble doit traverser un poteau d'angle.

CODE DE PRODUIT	PRIX	DIMENSIONS (PO)			POIDS LB	VOLUME PI³
		H	L	P		
CE8CP40	164	2	40.5	0.5	1.44	1.17
CE8CP46	169	2	46.5	0.5	1.71	1.17
CE8CP52	177	2	52.5	0.5	1.95	1.17
CE8CP58	188	2	58.5	0.5	2.21	1.17
CE8CP64	196	2	64.5	0.5	2.37	1.17
CE8CP70	200	2	70.5	0.5	2.60	1.17
CE8CP76	204	2	76.5	0.5	2.81	1.17
CE8CP82	213	2	82.5	0.5	3.03	1.17
CE8CP88	220	2	88.5	0.5	3.05	1.17
CE8CP94	228	2	94.5	0.5	3.30	1.17
CE8CP100	233	2	100.5	0.5	3.47	1.17
CE8CP106	243	2	106.5	0.5	3.87	1.17
CE8CP118	257	2	118.5	0.5	4.08	1.17
CE8CP130	281	2	130.5	0.5	4.73	1.17
CE8CP142	293	2	142.5	0.5	4.99	1.17

CE8CI • Connecteur en I

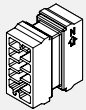

- **Connecteur femelle-femelle reliant deux câbles de distribution.**
- Le connecteur relie un câble de connexion flexible ou une alimentation au plafond à un câble de distribution.

CODE DE PRODUIT	PRIX	DIMENSIONS (PO)			POIDS LB	VOLUME PI³
		H	L	P		
CE8CI1	81	1.5	1.5	4.625	0.06	0.03

CE8RD • Prises de courant doubles

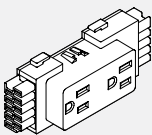

- **Jusqu'à 6 prises par circuit.**
- Les prises sont offertes de série dans un fini noir (BLK).
- CE8RD1 = Circuit n° 1 (circuit tout usage)
- CE8RD2 = Circuit n° 2 (circuit tout usage)
- CE8RDA = Circuit A (isolé)
- CE8RDB = Circuit B (isolé)
- Nota :
- CE8RD1 et CE8RD2 (n°1 et n° 2) mise à la terre partagée
- CE8RDA et CE8RDB (A et B) mise à la terre isolée

CODE DE PRODUIT	PRIX	DIMENSIONS (PO)			POIDS LB	VOLUME PI³
		H	L	P		
CE8RD1	35	2	4.625	1.25	0.10	0.01
CE8RD2	35	2	4.625	1.25	0.10	0.01
CE8RDA	35	2	4.625	1.25	0.10	0.01
CE8RDB	35	2	4.625	1.25	0.10	0.01

CMEUSB • Prise USB

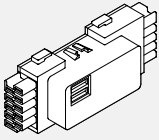

- **Module USB agissant comme borne de recharge pratique avec deux ports à la surface de la prise.**
- Deux ports USB.
- Sorties USB de deux ampères.

CODE DE PRODUIT	PRIX	DIMENSIONS (PO)			POIDS LB	VOLUME PI³
		H	L	P		
CMEUSB01WHT	238	2	4.625	1.25	0.10	0.01
CMEUSB01BLK	238	2	4.625	1.25	0.10	0.01

CE8EC • Module d'alimentation électrique par le plafond

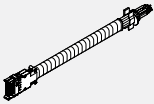

- **Se fixe à une goulotte de câblage**
- Un conduit en métal flexible amène l'alimentation du plafond en passant dans un poteau d'angle et une rallonge de poteau (l'un et l'autre à commander séparément).
- Le raccordement à la source d'alimentation doit être fait par un électricien qualifié.
- Boîte de jonction de 4 po comprise.

CODE DE PRODUIT	PRIX	DIMENSIONS (PO)			POIDS LB	VOLUME PI³
		H	L	P		
CE8EC1	268	2	132	0.5	5.24	2.00
CE8EC2	479	2	144	0.5	5.96	2.00

CE8FR • Module d'alimentation électrique par la base

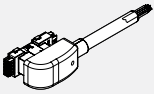

- **Le module remplace une prise double, s'enclenchant par pression dans la canalisation au bas d'une cloison.**
- Le module CE8FR1 comprend un conduit en métal flexible de 72 po. Le module CE8FR2 comprend un conduit en métal flexible de 144 po.
- Le raccordement à la source d'alimentation doit être fait par un électricien qualifié.

CODE DE PRODUIT	PRIX	DIMENSIONS (PO)			POIDS LB	VOLUME PI³
		H	L	P		
CE8FR1	353	6	72	3	3.82	2
CE8FR2	454	6	144	3	5.96	2

GCLEDESxx • Lumière LED linéaire

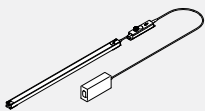

- Lumière LED linéaire.**
- Comprend un luminaire avec lentille et interrupteur marche / arrêt.
 - Aimant monté avec des plaques métalliques adhésives.
 - Bloc d'alimentation enfichable avec un cordon de 72 "plus un cordon de 78" CC.
 - Informations techniques:
 - Température de couleur 4100 K
 - Indice de rendu des couleurs 90
 - Durée de vie nominale de 30000 heures
 - Puissance absorbée totale par lumière, 9,0 pour 24 ", 13,5 pour 36" et 18,0 pour 48 "

PRODUCT CODE	PRIX	SIZE/ INCHES			WEIGHT LBS	VOL FT³
		H	W	D		
GCLEDES24	164	1	22.9	1	2.5	0.135
GCLEDES36	189	1	33.5	1	2.8	0.161
GCLEDES48	209	1	45.5	1	3.2	0.213

GCLEDESxxDCS • Éclairage LED sous l'armoire

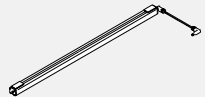

- **Éclairage LED sous l'armoire, taille nominale de 48 pouces, unité en guirlande avec câble de liaison de 1 mètre (39 pouces) mais pas d'alimentation.**
- Les unités en guirlande ne peuvent être connectées que jusqu'à un total de 48 watts pour toutes les lumières sur une seule alimentation. Cela équivaut à un maximum de 10 pieds de longueur nominale totale de lumières par bloc d'alimentation.
- Informations techniques:
- Température de couleur 4100 K
- Indice de rendu des couleurs 90
- Durée de vie nominale de 30000 heures
- Puissance absorbée totale par lumière, 9,0 pour 24 ", 13,5 pour 36" et 18,0 pour 48 "

PRODUCT CODE	PRIX	SIZE/ INCHES			WEIGHT LBS	VOL FT³
		H	W	D		
GCLEDES24DSC	134	1	24	1	2.5	0.135
GCLEDES36DSC	157	1	36	1	2.8	0.161
GCLEDES48DSC	178	1	48	1	3.2	0.213

GCLEDESOS • Contrôleur complémentaire en ligne pour gradation et détecteur de présence.

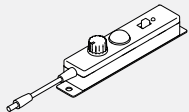

- **Contrôleur complémentaire en ligne pour gradation et détecteur de présence.**
- Inclus, de droite à gauche, un variateur rotatif, un capteur de présence et un interrupteur de dérivation de capteur.

PRODUCT CODE	PRIX	SIZE/ INCHES			WEIGHT LBS	VOL FT³
		H	W	D		
GCLEDESOS	66	6	2.5	2	0.4	0.500

CWS • Surface de travail rectangulaire

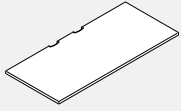

- Tous les dessus mesurent 1 po d'épaisseur et sont fabriqués en stratifié thermofusionné (mélamine). Ils présentent des trous de guidage permettant un bon alignement avec les supports pour surface de travail. Des vis à bois doivent être utilisées.
- Les surfaces de travail Compile présentent un chant de 3 mm.
- Le matériel de support doit être commandé séparément.
- Toutes les surfaces de plus de 54 "ont 2 cuillères, toutes les autres en ont une.
- Veuillez choisir entre DWT - Blanc de blancs, SIL - Argent ou BLK - Noir pour les couvercles de scoop.
- Nota : Les dimensions de largeur et de profondeur comprennent une mesure nominale de 3/8 po permettant la gestion des câbles entre la surface de travail et la cloison à laquelle elle est assujettie.
- Les surfaces de plus de 48 po L présentent deux découpes; les autres en présente une.

CODE DE PRODUIT	PRIX LP	DIMENSIONS (PO)			POIDS LB	VOLUME PI³
		H	L	P		
CWS2424P	133	1	24	24	16	0.52
CWS2430P	145	1	30	24	20	0.62
CWS2436P	161	1	36	24	23	0.78
CWS2442P	211	1	42	24	28	0.90
CWS2448P	252	1	48	24	31	1.03
CWS2454P	299	1	54	24	35	1.20
CWS2460P	336	1	60	24	39	1.30
CWS2466P	350	1	66	24	43	1.41
CWS2472P	366	1	72	24	47	1.54
CWS2478P	392	1	78	24	51	1.70
CWS2484P	422	1	84	24	55	1.80
CWS2490P	486	1	90	24	58	1.96
CWS2496P	517	1	96	24	63	2.10
CWS3024P	159	1	24	30	20	0.70
CWS3030P	170	1	30	30	25	0.97
CWS3036P	200	1	36	30	30	1.06
CWS3042P	283	1	42	30	34	1.12
CWS3048P	299	1	48	30	39	1.30
CWS3054P	327	1	54	30	44	1.44
CWS3060P	350	1	60	30	49	1.60
CWS3066P	364	1	66	30	54	1.80
CWS3072P	385	1	72	30	59	2.00
CWS3078P	410	1	78	30	64	2.10
CWS3084P	456	1	84	30	69	2.24

CWSNSCP • Surface de travail, sans découpe

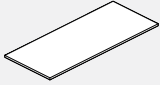

- Tous les dessus mesurent 1 po d'épaisseur et sont fabriqués en stratifié thermofusionné (mélamine). Ils présentent des trous de guidage permettant un bon alignement avec les supports pour surface de travail. Des vis à bois doivent être utilisées.
- Les surfaces de travail Compile présentent un chant de 3 mm.
- Les supports doivent être commandés séparément. Se reporter à la rubrique des ferrures dans cette section.
- Les surfaces ne présentent aucune découpe.

CODE DE PRODUIT	PRIX LP	DIMENSIONS (PO)			POIDS LB	VOLUME PI³
		H	L	P		
CWS2424NSCP	133	1	24	24	16	0.52
CWS2430NSCP	145	1	30	24	20	0.62
CWS2436NSCP	161	1	36	24	23	0.78
CWS2442NSCP	211	1	42	24	28	0.90
CWS2448NSCP	252	1	48	24	31	1.03
CWS2454NSCP	299	1	54	24	35	1.20
CWS2460NSCP	336	1	60	24	39	1.30
CWS2466NSCP	350	1	66	24	43	1.41
CWS2472NSCP	366	1	72	24	47	1.54
CWS2478NSCP	392	1	78	24	51	1.70
CWS2484NSCP	422	1	84	24	55	1.80
CWS2490NSCP	486	1	90	24	58	1.96
CWS2496NSCP	517	1	96	24	63	2.10
CWS3024NSCP	159	1	24	30	20	0.70
CWS3030NSCP	170	1	30	30	25	0.97
CWS3036NSCP	200	1	36	30	30	1.06
CWS3042NSCP	283	1	42	30	34	1.12
CWS3048NSCP	299	1	48	30	39	1.30
CWS3054NSCP	327	1	54	30	44	1.44
CWS3060NSCP	350	1	60	30	49	1.60
CWS3066NSCP	364	1	66	30	54	1.80
CWS3072NSCP	385	1	72	30	59	2.00
CWS3078NSCP	410	1	78	30	64	2.10
CWS3084NSCP	456	1	84	30	69	2.24

BP=Surface en stratifié basse pression (LP)

CWSP • Surface de travail pour recouvrir un poteau.

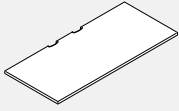

- Tous les dessus mesurent 1 po d'épaisseur et sont fabriqués en stratifié thermofusionné (mélamine). Ils présentent des trous de guidage permettant un bon alignement avec les supports pour surface de travail. Des vis à bois doivent être utilisées.
- Les surfaces de travail Compile présentent un chant de 3 mm.
- Le matériel de support doit être commandé séparément.
- Toutes les surfaces de plus de 54 "ont 2 cuillères, toutes les autres en ont une.
- Veuillez choisir entre DWT - Blanc de blancs, SIL - Argent ou BLK - Noir pour les couvercles de scoop.
- Nota : Les dimensions de largeur et de profondeur comprennent une mesure nominale de 3/8 po permettant la gestion des câbles entre la surface de travail et la cloison à laquelle elle est assujettie.
- Les surfaces de plus de 48 po L présentent deux découpes; les autres en présente une.

CODE DE PRODUIT	PRIX LP	DIMENSIONS (PO)			POIDS LB	VOLUME PIP
		H	L	P		
CWSP2426P	145	1	26	24	17	0.60
CWSP2432P	161	1	32	24	21	0.70
CWSP2438P	211	1	38	24	25	0.83
CWSP2444P	252	1	44	24	29	1.00
CWSP2450P	299	1	50	24	33	1.10
CWSP2456P	336	1	56	24	37	1.22
CWSP2462P	350	1	62	24	41	1.34
CWSP2468P	366	1	68	24	45	1.47
CWSP2474P	391	1	74	24	49	1.60
CWSP2480P	422	1	80	24	53	1.73
CWSP2486P	456	1	86	24	57	1.90
CWSP3026P	170	1	26	30	22	0.72
CWSP3032P	200	1	32	30	27	0.88
CWSP3038P	283	1	38	30	32	1.04
CWSP3044P	299	1	44	30	37	1.20
CWSP3050P	327	1	50	30	41	1.40
CWSP3056P	350	1	56	30	46	1.51
CWSP3062P	364	1	62	30	51	1.67
CWSP3068P	385	1	68	30	56	1.83
CWSP3074P	410	1	74	30	61	2.00
CWSP3080P	456	1	80	30	66	2.20
CWSP3086P	503	1	86	30	70	2.30

CWVL • Surface de travail curviligne de gauche

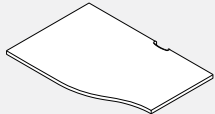

- Tous les dessus mesurent 1 po d'épaisseur et sont fabriqués en stratifié thermofusionné (mélamine). Ils présentent des trous de guidage permettant un bon alignement avec les supports pour surface de travail. Des vis à bois doivent être utilisées.
- Les surfaces de 54 po L et plus présentent deux découpes.
- Les surfaces de travail Compile présentent un chant de 3 mm.
- Les surfaces mesurant 24 po à l'extrémité la plus profonde mesurent 18 po à l'autre extrémité; celles mesurant 30 po à l'extrémité la plus profonde mesurent 24 po à l'autre extrémité.
- Le matériel de support doit être commandé séparément.
- Toutes les surfaces de plus de 54 "ont 2 cuillères, toutes les autres en ont une.
- Veuillez choisir entre DWT - Blanc de blancs, SIL - Argent ou BLK - Noir pour les couvercles de scoop.
- Nota : Les dimensions de largeur et de profondeur comprennent une mesure nominale de 3/8 po permettant la gestion des câbles entre la surface de travail et la cloison à laquelle elle est assujettie.

CODE DE PRODUIT	PRIX LP	DIMENSIONS (PO)			POIDS LB	VOLUME PIP
		H	L	P		
CWVL2424P	172	1	24	24	15	0.59
CWVL2430P	182	1	30	24	18	0.65
CWVL2436P	217	1	36	24	22	0.78
CWVL2442P	252	1	42	24	26	0.90
CWVL2448P	289	1	48	24	30	1.03
CWVL2454P	327	1	54	24	34	1.20
CWVL2460P	354	1	60	24	38	1.30
CWVL2466P	392	1	66	24	43	1.49
CWVL2472P	420	1	72	24	47	1.62
CWVL2478P	516	1	78	24	57	2.16
CWVL2484P	749	1	84	24	61	2.33
CWVL3024P	174	1	24	30	19	0.74
CWVL3030P	192	1	30	30	23	0.81
CWVL3036P	229	1	36	30	28	1.00
CWVL3042P	312	1	42	30	33	1.13
CWVL3048P	327	1	48	30	38	1.30
CWVL3054P	364	1	54	30	42	1.44
CWVL3060P	391	1	60	30	47	1.60
CWVL3066P	420	1	66	30	52	1.81
CWVL3072P	451	1	72	30	59	2.01
CWVL3078P	653	1	78	30	72	2.71
CWVL3084P	833	1	84	30	77	2.91

BP=Surface en stratifié basse pression (LP)

CWVR • Surface de travail curviligne de droite

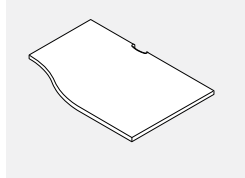

- Tous les dessus mesurent 1 po d'épaisseur et sont fabriqués en stratifié thermofusionné (mélamine). Ils présentent des trous de guidage permettant un bon alignement avec les supports pour surface de travail. Des vis à bois doivent être utilisées.
- Les surfaces de 54 po L et plus présentent deux découpes.
- Les surfaces de travail Compile présentent un chant de 3 mm.
- Les surfaces mesurant 24 po à l'extrémité la plus profonde mesurent 18 po à l'autre extrémité; celles mesurant 30 po à l'extrémité la plus profonde mesurent 24 po à l'autre extrémité.
- Le matériel de support doit être commandé séparément.
- Toutes les surfaces de plus de 54 "ont 2 cuillères, toutes les autres en ont une.
- Veuillez choisir entre DWT - Blanc de blancs, SIL - Argent ou BLK - Noir pour les couvercles de scoop.
- Nota : Les dimensions de largeur et de profondeur comprennent une mesure nominale de 3/8 po permettant la gestion des câbles entre la surface de travail et la cloison à laquelle elle est assujettie.

CODE DE PRODUIT	PRIX LP	DIMENSIONS (PO)			POIDS LB	VOLUME PF³
		H	L	P		
CWVR2424P	172	1	24	24	15	0.59
CWVR2430P	182	1	30	24	18	0.65
CWVR2436P	217	1	36	24	22	0.78
CWVR2442P	252	1	42	24	26	0.90
CWVR2448P	289	1	48	24	30	1.03
CWVR2454P	327	1	54	24	34	1.20
CWVR2460P	354	1	60	24	38	1.30
CWVR2466P	392	1	66	24	43	1.49
CWVR2472P	420	1	72	24	47	1.62
CWVR2478P	516	1	78	24	57	2.16
CWVR2484P	749	1	84	24	61	2.33
CWVR3024P	174	1	24	30	19	0.74
CWVR3030P	192	1	30	30	23	0.81
CWVR3036P	229	1	36	30	28	1.00
CWVR3042P	312	1	42	30	33	1.13
CWVR3048P	327	1	48	30	38	1.30
CWVR3054P	364	1	54	30	42	1.44
CWVR3060P	391	1	60	30	47	1.60
CWVR3066P	420	1	66	30	52	1.81
CWVR3072P	451	1	72	30	59	2.01
CWVR3078P	653	1	78	30	72	2.71
CWVR3084P	833	1	84	30	77	2.91

CWBT • Surface de transition

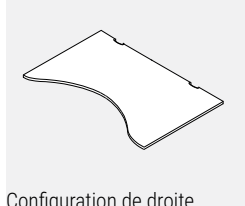

Configuration de droite

- Le matériel de support doit être commandé séparément.
- Veuillez choisir entre DWT - Blanc de blancs, SIL - Argent ou BLK - Noir pour les couvercles de scoop.
- La surface de transition mesure 30 po P à une extrémité et 24 po P à l'autre.
- Les découpes sont situées sur la face arrière uniquement.
- Préciser une configuration de gauche ou de droite.

CODE DE PRODUIT	PRIX LP	DIMENSIONS (PO)			POIDS LB	VOLUME PF³
		H	L	P		
CWBTL302460P	614	1	60	30	55	2.08
CWBTL302466P	678	1	66	30	61	2.29
CWBTL302472P	701	1	72	30	66	2.50
CWBTR302460P	614	1	60	30	55	2.08
CWBTR302466P	678	1	66	30	61	2.29
CWBTR302472P	701	1	72	30	66	2.50

CWCC • Surface de travail de coin curve

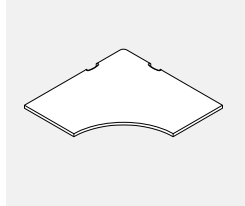

- Tous les dessus mesurent 1 po d'épaisseur et sont fabriqués en stratifié thermofusionné (mélamine). Ils présentent des trous de guidage permettant un bon alignement avec les supports pour surface de travail. Des vis à bois doivent être utilisées.
- Les surfaces de travail Compile comportent un chant de 3 mm.
- Le matériel de support doit être commandé séparément.
- Veuillez choisir entre DWT - Blanc de blancs, SIL - Argent ou BLK - Noir pour les couvercles de scoop.
- Le code WG à la fin du numéro de produit indique un fini stratifié similibois posé à la diagonale.
- La pose en diagonale d'un stratifié similibois WG n'est pas possible pour les modules de plus de 42 po
- Nota : Les dimensions de largeur et de profondeur comprennent

PRODUCT CODE	PRICE LP	DIMENSIONS (PO)			WEIGHT LBS	VOL FT³
		H	W	D		
CWCC3618P	397	1	36	36	29	1.20
CWCC3624P	439	1	36	36	32	1.20
CWCC3618WGP	575	1	36	36	29	1.20
CWCC3624WGP	740	1	36	36	32	1.20
CWCC4224P	591	1	42	42	41	1.60
CWCC4230P	607	1	42	42	45	1.60
CWCC4224WGP	846	1	42	42	41	1.60
CWCC4230WGP	963	1	42	42	45	1.60
CWCC4824P	688	1	48	48	50	2.00
CWCC4830P	688	1	48	48	56	2.00

BP=Surface en stratifié basse pression (LP)

CWCF • Surface de travail de coin à cinq faces

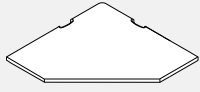

• Tous les dessus mesurent 1 po d'épaisseur et sont fabriqués en stratifié thermofusionné (mélamine). Ils présentent des trous de guidage permettant un bon alignement avec les supports pour surface de travail. Des vis à bois doivent être utilisées.

- Les surfaces de travail Compile comportent un chant de 3 mm.
- Le matériel de support doit être commandé séparément.
- Veuillez choisir entre DWT - Blanc de blancs, SIL - Argent ou BLK - Noir pour les couvercles de scoop. Le code WG à la fin du numéro de produit indique un fini stratifié similibois posé à la diagonale.
- La pose en diagonale d'un stratifié similibois WG n'est pas possible pour les modules de plus de 42 po.
- Nota : Les dimensions de largeur et de profondeur comprennent une mesure nominale de 3/8 po permettant la gestion des câbles entre la surface de travail et la cloison à laquelle elle est assujettie.

BP=Surface en stratifié basse pression (LP)

DIMENSIONS (PO) CODE	PRICE LP	DIMENSIONS (PO)			WEIGHT VOL	
		H	W	D	LBS	FT³
CWCF3618P	341	1	36	36	29	1.20
CWCF3624P	354	1	36	36	32	1.20
CWCF3618WGP	563	1	36	36	29	1.20
CWCF3624WGP	621	1	36	36	32	1.20
CWCF4224P	503	1	42	42	41	1.60
CWCF4230P	517	1	42	42	45	1.60
CWCF4224WGP	835	1	42	42	41	1.60
CWCF4230WGP	911	1	42	42	45	1.60
CWCF4824P	567	1	48	48	50	2.00
CWCF4830P	596	1	48	48	56	2.00

CWC6 • Surface de travail de coin courbe pour poteau à 60°

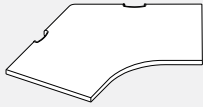

- Lorsqu'un fini similibois est précisé pour une surface de travail de 42 po L ou moins, le fil du bois est orienté à la diagonale.
- Ajouter WG à la fin du code de produit. Un supplément de 50 % du prix courant est exigé.
- Le matériel de support doit être commandé séparément.
- Veuillez choisir entre DWT - Blanc de blancs, SIL - Argent ou BLK - Noir pour les couvercles de scoop.

CODE DE PRODUIT	PRIX LP	DIMENSIONS (PO)			POIDS VOLUME	
		H	L	P	LB	PF
CWC62424P	399	1	24	24	21.25	0.47
CWC62430P	709	1	30	24	28.59	0.64
CWC62436P	800	1	36	24	35.94	0.80
CWC62442P	1223	1	42	24	43.28	0.96
CWC62448P	1330	1	48	24	50.63	1.13
CWC63024P	399	1	24	30	23.72	0.53
CWC63030P	709	1	30	30	32.94	0.73
CWC63036P	800	1	36	30	42.16	0.94
CWC63042P	1223	1	42	30	51.38	1.14
CWC63048P	1330	1	48	30	60.60	1.35

BP=Surface en stratifié basse pression (LP)

CWCEL • Surface de travail de coin allongé de gauche

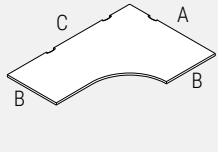

- Les surfaces de travail de 48 po L (dimension C) présentent deux découpes; les surfaces plus larges en présentent trois.
- Tous les dessus mesurent 1 po d'épaisseur et sont fabriqués en stratifié thermofusionné (mélamine). Ils présentent des trous de guidage permettant un bon alignement avec les supports pour surface de travail. Des vis à bois doivent être utilisées.
- Les surfaces de travail Compile présentent un chant de 3 mm.
- Le matériel de support doit être commandé séparément.
- Veuillez choisir entre DWT - Blanc de blancs, SIL - Argent ou BLK - Noir pour les couvercles de scoop.
- Nota : Les dimensions de largeur et de profondeur comprennent une mesure nominale de 3/8 po permettant la gestion des câbles entre la surface de travail et la cloison à laquelle elle est assujettie.

NOTE: CWCE

A	B	C
PROF	PROF	LARG

CODE DE PRODUIT	PRIX LP	DIMENSIONS (PO)			POIDS LB	VOLUME PI³
		H	L "C"	P "A"		
CWCEL362448P	600	1	48	36	43.92	1.25
CWCEL362460P	655	1	60	36	52.79	1.50
CWCEL362466P	721	1	66	36	57.18	1.62
CWCEL362472P	796	1	72	36	61.58	1.75
CWCEL362478P	850	1	78	36	65.98	1.87
CWCEL362484P	917	1	84	36	70.38	2.00
CWCEL422460P	688	1	60	42	57.18	1.63
CWCEL422466P	758	1	66	42	61.58	1.57
CWCEL422472P	835	1	72	42	65.98	1.87
CWCEL422478P	893	1	78	42	70.38	2.00
CWCEL422484P	962	1	84	42	74.78	2.00
CWCEL423060P	775	1	60	42	63.78	1.82
CWCEL423066P	850	1	66	42	69.28	1.96
CWCEL423072P	929	1	72	42	74.78	2.12
CWCEL423078P	996	1	78	42	80.28	2.28
CWCEL423084P	1062	1	84	42	85.78	2.43
CWCEL482460P	786	1	60	48	65.18	1.90
CWCEL482466P	874	1	66	48	71.39	1.92
CWCEL482472P	956	1	72	48	76.18	1.95
CWCEL482478P	1021	1	78	48	74.78	2.20
CWCEL482484P	1083	1	84	48	96.78	3.66
CWCEL483060P	874	1	60	48	68.18	1.93
CWCEL483066P	956	1	66	48	73.68	2.09
CWCEL483072P	1021	1	72	48	79.18	2.25
CWCEL483078P	1083	1	78	48	84.68	2.40
CWCEL483084P	1158	1	84	48	90.18	2.56

CWCER • Surface de travail de coin allongé de droite

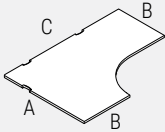

- Les surfaces de travail de 48 po L (dimension C) présentent deux découpes; les surfaces plus larges en présentent trois.
- Tous les dessus mesurent 1 po d'épaisseur et sont fabriqués en stratifié thermofusionné (mélamine). Ils présentent des trous de guidage permettant un bon alignement avec les supports pour surface de travail. Des vis à bois doivent être utilisées.
- Les surfaces de travail Compile présentent un chant de 3 mm.
- Le matériel de support doit être commandé séparément.
- Veuillez choisir entre DWT - Blanc de blancs, SIL - Argent ou BLK - Noir pour les couvercles de scoop.
- Nota : Les dimensions de largeur et de profondeur comprennent une mesure nominale de 3/8 po permettant la gestion des câbles entre la surface de travail et la cloison à laquelle elle est assujettie.

NOTE: CWCER

A	B	C
PROF	PROF	LARG

CODE DE PRODUIT	PRIX LP	DIMENSIONS (PO)			POIDS LB	VOLUME PI³
		H	L "C"	P "A"		
CWCER362448P	600	1	48	36	43.92	1.25
CWCER362460P	655	1	60	36	52.79	1.50
CWCER362466P	721	1	66	36	57.18	1.62
CWCER362472P	796	1	72	36	61.58	1.75
CWCER362478P	850	1	78	36	65.98	1.87
CWCER362484P	917	1	84	36	70.38	2.00
CWCER422460P	688	1	60	42	57.18	1.63
CWCER422466P	758	1	66	42	61.58	1.57
CWCER422472P	835	1	72	42	65.98	1.87
CWCER422478P	893	1	78	42	70.38	2.00
CWCER422484P	962	1	84	42	74.78	2.00
CWCER423060P	775	1	60	42	63.78	1.82
CWCER423066P	850	1	66	42	69.28	1.96
CWCER423072P	929	1	72	42	74.78	2.12
CWCER423078P	996	1	78	42	80.28	2.28
CWCER423084P	1062	1	84	42	85.78	2.43
CWCER482460P	786	1	60	48	65.18	1.90
CWCER482466P	874	1	66	48	71.39	1.92
CWCER482472P	956	1	72	48	76.18	1.95
CWCER482478P	1021	1	78	48	74.78	2.20
CWCER482484P	1083	1	84	48	96.78	3.66
CWCER483060P	874	1	60	48	68.18	1.93
CWCER483066P	956	1	66	48	73.68	2.09
CWCER483072P	1021	1	72	48	79.18	2.25
CWCER483078P	1083	1	78	48	84.68	2.40
CWCER483084P	1158	1	84	48	90.18	2.56

BP=Surface en stratifié basse pression (LP)

CWD • Îlot en avec pied

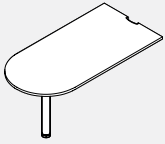

- **Comprend un pied monobranche offert dans le choix de finis peints de série.**
- Tous les dessus mesurent 1 po d'épaisseur et sont fabriqués en stratifié thermofusionné (mélamine). Ils présentent des trous de guidage permettant un bon alignement avec les supports pour surface de travail. Des vis à bois doivent être utilisées.
- Les surfaces de travail Compile présentent un chant de 3 mm.
- Les supports doivent être commandés séparément. Se reporter à la rubrique des ferrures dans cette section.
- Veuillez choisir entre DWT - Blanc de blancs, SIL - Argent ou BLK - Noir pour les couvercles de scoop.
- Nota : Les dimensions de largeur et de profondeur comprennent une mesure nominale de 3/8 po permettant la gestion des câbles entre la surface de travail et la cloison à laquelle elle est assujettie.

CODE DE PRODUIT	PRIX LP	DIMENSIONS (PO)			POIDS LB	VOLUME PF³
		H	L	P		
CWD2442P	569	1	42	24	28.00	0.98
CWD2448P	593	1	48	24	32.00	1.11
CWD2460P	623	1	60	24	40.00	1.36
CWD2472P	661	1	72	24	48.00	1.61
CWD3042P	573	1	42	30	35.00	1.10
CWD3048P	596	1	48	30	39.00	1.37
CWD3060P	665	1	60	30	49.00	1.69
CWD3072P	731	1	72	30	59.00	2.01

CWSW • Surface de travail droite en biseau

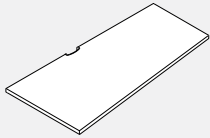

- **Tous les dessus mesurent 1 po d'épaisseur et sont fabriqués en stratifié thermofusionné (mélamine). Ils présentent des trous de guidage permettant un bon alignement avec les supports pour surface de travail. Des vis à bois doivent être utilisées.**
- Les surfaces de travail Compile présentent un chant de 3 mm.
- Le matériel de support doit être commandé séparément.
- Toutes les surfaces de plus de 54" ont 2 cuillères, toutes les autres en ont une.
- Veuillez choisir entre DWT - Blanc de blancs, SIL - Argent ou BLK - Noir pour les couvercles de scoop.
- Nota : Les dimensions de largeur et de profondeur comprennent une mesure nominale de 3/8 po permettant la gestion des câbles entre la surface de travail et la cloison à laquelle elle est assujettie.

CODE DE PRODUIT	PRIX LP	DIMENSIONS (PO)			POIDS LB	VOLUME PF³
		H	L	P		
CWSW241848P	286	1	48	24	30.00	0.58
CWSW241854P	320	1	54	24	34.00	0.65
CWSW241860P	354	1	60	24	38.00	0.73
CWSW241866P	392	1	66	24	42.00	0.80
CWSW241872P	430	1	72	24	46.00	0.88
CWSW302448P	354	1	48	30	38.00	0.75
CWSW302454P	404	1	54	30	42.00	0.84
CWSW302460P	448	1	60	30	47.00	0.94
CWSW302466P	490	1	66	30	51.00	1.03
CWSW302472P	537	1	72	30	56.00	1.13
CWSW182448P	286	1	48	24	30.00	0.58
CWSW182454P	320	1	54	24	34.00	0.65
CWSW182460P	354	1	60	24	38.00	0.73
CWSW182466P	392	1	66	24	42.00	0.80
CWSW182472P	430	1	72	24	46.00	0.88
CWSW243048P	354	1	48	30	38.00	0.75
CWSW243054P	404	1	54	30	42.00	0.84
CWSW243060P	448	1	60	30	47.00	0.94
CWSW243066P	490	1	66	30	51.00	1.03
CWSW243072P	537	1	72	30	56.00	1.13

CWSWxxNSCP • Surface de travail droite en biseau, sans découpe

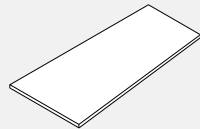

- **Tous les dessus mesurent 1 po d'épaisseur et sont fabriqués en stratifié thermofusionné (mélamine). Ils présentent des trous de guidage permettant un bon alignement avec les supports pour surface de travail. Des vis à bois doivent être utilisées.**
- Les surfaces de travail Compile présentent un chant de 3 mm.
- Les supports doivent être commandés séparément. Se reporter à la rubrique des ferrures dans cette section.
- Les surfaces ne présentent aucune découpe.

CODE DE PRODUIT	PRIX LP	DIMENSIONS (PO)			POIDS LB	VOLUME PF³
		H	L	P		
CWSW241848NSCP	286	1	48	24	30.00	0.58
CWSW241854NSCP	320	1	54	24	34.00	0.65
CWSW241860NSCP	354	1	60	24	38.00	0.73
CWSW241866NSCP	392	1	66	24	42.00	0.80
CWSW241872NSCP	430	1	72	24	46.00	0.88
CWSW302448NSCP	354	1	48	30	38.00	0.75
CWSW302454NSCP	404	1	54	30	42.00	0.84
CWSW302460NSCP	448	1	60	30	47.00	0.94
CWSW302466NSCP	490	1	66	30	51.00	1.03
CWSW302472NSCP	537	1	72	30	56.00	1.13
CWSW182448NSCP	286	1	48	24	30.00	0.58
CWSW182454NSCP	320	1	54	24	34.00	0.65
CWSW182460NSCP	354	1	60	24	38.00	0.73
CWSW182466NSCP	392	1	66	24	42.00	0.80
CWSW182472NSCP	430	1	72	24	46.00	0.88
CWSW243048NSCP	354	1	48	30	38.00	0.75
CWSW243054NSCP	404	1	54	30	42.00	0.84
CWSW243060NSCP	448	1	60	30	47.00	0.94
CWSW243066NSCP	490	1	66	30	51.00	1.03
CWSW243072NSCP	537	1	72	30	56.00	1.13

BP=Surface en stratifié basse pression (LP)

CWHL/R • Îlot en hachette avec pied

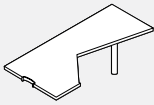

Configuration de droite

- Le fini similibois en diagonale n'est pas possible.
- Préciser une configuration de gauche ou de droite.
- Comprend un pied monobranche offert dans le choix de finis peints de série.
- Veuillez choisir entre DWT - Blanc de blancs, SIL - Argent ou BLK - Noir pour les couvercles de scoop.

CODE DE PRODUIT	PRIX LP	DIMENSIONS (PO)			POIDS LB	VOLUME PI³	VOL FT³
		H	L	P			
CWHL3672	1079	Left	1	72	36	73.00	2.70
CWHR3672	1079	Right	1	72	36	73.00	2.70

CWQRL/R • Surface de travail quart de cercle



Configuration de gauche

- La face de la surface de travail longeant la cloison étant légèrement différente de celle longeant une surface de travail adjacente, le module n'est pas réversible.
- La face longeant une surface de travail adjacente se prolonge de 2 po avant de commencer à courber.

CODE DE PRODUIT	PRIX LP	DIMENSIONS (PO)			POIDS LB	VOLUME PI³	VOL FT³
		H	L	P			
CWQRL2424	200	Left	1	24	24	16	0.52
CWQRL3030	259		1	30	30	25	0.81
CWQRR2424	200	Right	1	24	24	16	0.52
CWQRR3030	259		1	30	30	25	0.81

CWQRC • Surface de travail quart de cercle

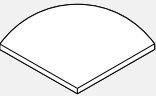

- Recouvre un poteau d'angle à 90°.
- La face longeant une surface de travail adjacente se prolonge de 2 po avant de commencer à courber.
- Nota : Les dimensions de largeur et de profondeur comprennent une mesure nominale de 3/8 po permettant la gestion des câbles entre la surface de travail et la cloison à laquelle elle est assujettie.

CODE DE PRODUIT	PRIX LP	DIMENSIONS (PO)			POIDS LB	VOLUME PI³
		H	L	P		
CWQRC2424	235	1	24	24	17.00	0.58
CWQRC3030	289	1	30	30	25.50	0.86

CWT • Plan de travail droit

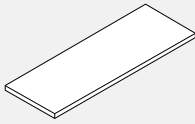

- Les supports doivent être commandés séparément. Se reporter à la rubrique des ferrures dans cette section.
- Tous les dessus mesurent 1 po d'épaisseur et sont fabriqués en stratifié thermofusionné (mélamine). Ils présentent des trous de guidage permettant un bon alignement avec les supports pour surface de travail. Des vis à bois doivent être utilisées.
- Les surfaces de travail Compile présentent un chant de 3 mm.

CODE DE PRODUIT	PRIX LP	DIMENSIONS (PO)			POIDS LB	VOLUME PI³
		H	L	P		
CWT1512	57	1	12	15	5	0.22
CWT1518	69	1	18	15	7	0.30
CWT1524	90	1	24	15	10	0.38
CWT1530	106	1	30	15	12	0.46
CWT1536	123	1	36	15	14	0.54
CWT1542	139	1	42	15	17	0.62
CWT1548	157	1	48	15	19	0.70
CWT1554	170	1	54	15	22	0.78
CWT1560	190	1	60	15	24	0.86
CWT1566	204	1	66	15	28	0.94
CWT1572	221	1	72	15	29	1.02
CWT1578	238	1	78	15	31	1.10
CWT1584	253	1	84	15	34	1.18

CWTCL90 • Plan de travail de coin en L

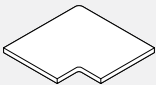

- S'utilise à la jonction de deux cloisons unies à angle droit.
- Les supports doivent être commandés séparément. Se reporter à la rubrique des ferrures dans cette section.

CODE DE PRODUIT	PRIX LP	DIMENSIONS (PO)			POIDS LB	VOLUME PI³
		H	L	P		
CWTCL90	159	1	20.7	15	12.00	0.75

CW9T • Plan de travail de coin pour poteau à 90°

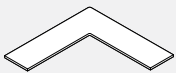

- S'utilise à la jonction de deux cloisons unies à angle droit.
- Les supports doivent être commandés séparément. Se reporter à la rubrique des ferrures dans cette section.

Nota: CW9T15 xx



CODE DE PRODUIT	PRIX LP	DIMENSIONS (PO)			POIDS LB	VOLUME PI³
		H	L	P		
CW9T1524	168	1	32.7	15	10.00	0.70
CW9T1530	265	1	38.7	15	12.00	0.75
CW9T1536	373	1	44.7	15	14.00	0.82
CW9T1542	509	1	50.7	15	16.00	0.95
CW9T1548	665	1	56.7	15	18.00	1.00

BP=Surface en stratifié basse pression (LP)

CHMS11 • Pied de support central



- Le pied est offert dans le choix de finis peints de série.
- Le pied comprend un patin de réglage, un manchon en PVC et une plaque de 4,8 po sur 4,8 po.

CODE DE PRODUIT	PRIX	DIAMETER	DIMENSIONS (PO)			VOLUME VOL	
			H	L	P	PI ³	FT ³
CHMS11	77	1.5	28	4.8	4.8	8	0.15

CHMSL2 • Pied de support central



- Le pied est offert dans le choix de finis peints de série.
- Le pied comprend un patin de réglage, un manchon en PVC et une plaque de 4,8 po sur 4,8 po.
- Le pied mesure 1,5 po de diamètre.

CODE DE PRODUIT	PRIX	DIAMETER	DIMENSIONS (PO)			VOLUME VOL	
			H	L	P	PI ³	FT ³
CHMSI2	77	1.5	28	4.8	4.8	8	0.15

BHML • Pied monobranche



- Le pied sert d'appui à une surface de travail.
- Le pied comprend un patin réglable et une plaque de fixation.
- Le pied mesure 3 po de diamètre.
- Le patin permet de régler la hauteur sur une course de 1 pouce.

CODE DE PRODUIT	PRIX	DIAMETER	DIMENSIONS (PO)			VOLUME VOL	
			H	L	P	PI ³	FT ³
BHML03	207		28	3	3	8	0.15

CMHCL1 • Pied de coin rond avec patin de réglage



- Le pied sert d'appui à une surface de travail.
- Le pied comprend un patin de réglage, un manchon en PVC et une plaque de fixation.
- Le pied mesure 1,5 po de diamètre.
- Le pied est offert dans le choix de finis peints de série.
- Le pied peut servir d'appui dans un coin d'une surface de travail simple ou tourné de 45° pour supporter le coin de deux surfaces.

CODE DE PRODUIT	PRIX	DIAMETER	DIMENSIONS (PO)			VOLUME VOL	
			H	L	P	PI ³	FT ³
CMHCL1	108		28	3	3	8	0.15

CMHCL2 • Pied de coin carré avec patin de réglage



- Le pied sert d'appui à une surface de travail.
- Le pied comprend un patin de réglage, un manchon en PVC et une plaque de fixation.
- Le pied mesure 1,5 po de diamètre.
- Le pied est offert dans le choix de finis peints de série.
- Le pied peut servir d'appui dans un coin d'une surface de travail simple ou tourné de 45° pour supporter le coin de deux surfaces.

CODE DE PRODUIT	PRIX	DIAMETER	DIMENSIONS (PO)			VOLUME VOL	
			H	L	P	PI ³	FT ³
CMHCL2	108		28	3	3	8	0.15

CHCxx • Porte-à-faux



- Le module CHC15 présente une platine de positionnement coulissante à trois trous et des vis à bois; le module CHC22 présente une platine de positionnement coulissante à quatre trous et des vis à bois.
- Le porte-à-faux est offert dans un fini correspondant à celui du châssis de la cloison.
- Les porte-à-faux ne peuvent servir de supports partagés.

CODE DE PRODUIT	PRIX	DIAMETER	DIMENSIONS (PO)			VOLUME VOL	
			H	L	P	PI ³	FT ³
CHC15L	48		5	1.2	15.2	2	0.04
CHC15R	48		5	1.2	15.2	2	0.04
CHC22L	80		8	1.2	21.5	2.6	0.06
CHC22R	80		8	1.2	21.5	2.6	0.06

CHCB2 • Ferrure de coin

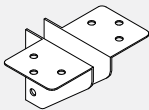

- La ferrure permet d'assujettir le coin d'une surface de travail à une bride de fixation de cloison.
- Les ferrures sont expédiées par paire; le prix indiqué est le prix d'une paire.
- Le pied est offert dans le choix de finis peints de série.
- La ferrure ne peut être utilisée hors module.
- La ferrure comprend une platine de positionnement coulissante à deux trous.

CODE DE PRODUIT	PRIX	DIAMETER	DIMENSIONS (PO)			VOLUME VOL	
			H	L	P	PI ³	FT ³
CHCB2	22		3	1.81	3	0.5	0.02

CH • Ferrure pour surface de travail

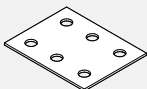

- La ferrure est offerte dans un fini noir (BLK) uniquement.

CODE DE PRODUIT	PRIX	DIAMETER	DIMENSIONS (PO)			VOLUME VOL	
			H	L	P	PI ³	FT ³
CHFB1	21		0.1	3	4	0.5	0.007

CHWB • Ferrure de mi-portée

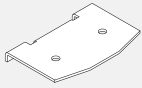

- La ferrure se fixe à une cloison segmentée.
- Cette ferrure doit être commandée pour les surfaces de travail de plus de 48 po L.
- Fini galvanisé seulement.

CODE DE PRODUIT	PRIX	DIMENSIONS (PO)			POIDS LB	VOLUME PI ³
		H	L	P		
CHWB1	13	0.5	2.8	2.1	0.5	0.02

DHPEDB • Ferrure pour caisson



- Le pied est offert dans le choix de finis peints de série.
- La ferrure permet d'assujettir un caisson à une cloison.

CODE DE PRODUIT	PRIX	DIMENSIONS (PO)			POIDS LB	VOLUME PI ³
		H	L	P		
DHPEDB	36	8	1	1	0.5	0.001

CHEP • Panneau latéral

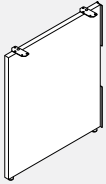

- **Le panneau latéral sert d'appui à une surface de travail et accroît la stabilité des cloisons qui y sont fixées.**
- Le panneau latéral fournit un appui stable à la fin d'une course de surfaces de travail.
- Le panneau est fabriqué en stratifié thermofusionné (mélamine).
- Le panneau latéral comprend deux ferrures plates (dans un fini noir), deux ferrures pour caisson (couleur du châssis) et les vis requises.
- La hauteur du panneau latéral tient compte de celle de patins réglés au sommet de leur course.
- Lorsqu'un fini similibois est précisé, le fil du bois est orienté à la verticale.

CODE DE PRODUIT	PRIX LP	DIMENSIONS (PO)			POIDS LB	VOLUME PI ³
		H	L	P		
CHEP2924	239	28	1	24	17	0.40
CHEP2930	280	28	1	30	21	0.50

CHWSRL01 • Pied de support rond

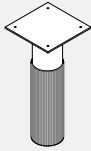

- **Le pied sert d'appui à une surface de travail et doit être utilisé de pair avec les ferrures montées à la cloison.**
- Le pied présente un patin de réglage et est garni d'un manchon décoratif en PVC.
- Tube rond de 1,5 po de diamètre
- Le pied est offert en noir (BLK) uniquement.
- Le pied sert d'appui lorsque la surface de travail surplombe un rangement mural double de 21 po H ou un module de rangement de la gamme 1200 hauteur 1,5 tiroir (ce dernier devant être doté d'un dessus).

PRODUCT CODE	PRIX	SIZE/ INCHES			WEIGHT VOL	
		H	W	D	LBS	FT ³
CHWSRL01	46	4.5	3	3	1.00	0.03

CHMEGR • Pied d'extrémité en métal à pied rond, universelle

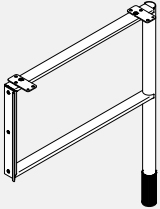

Assemblage gauche illustré

- **Le pied de pignon d'extrémité en métal soutient la surface de travail et améliore la stabilité des panneaux connectés.**
- Comprend un patin de nivellement et un manchon décoratif en PVC pour couvrir le patin.
- Fixé aux connecteurs de panneau Compile. Le support de montage est universel et se fixe avec des vis à l'arrière du pied.
- Veuillez spécifier la finition de peinture standard.
- Nota: Ne peut pas être utilisé pour soutenir des surfaces de travail côte à côte. Veuillez utiliser EVHMSRL12 pour soutenir des surfaces de travail adjacentes.

CODE DE PRODUIT	PRIX LP	DIMENSIONS (PO)			POIDS LB	VOLUME PI ³
		H	L	P		
CHMEGR24	173	29	2	23	6.00	0.73
CHMEGR30	185	29	2	29	6.80	0.90

CHMSRL • Pied central en métal à pied rond

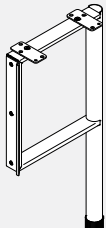

- **Le pied de support intermédiaire en métal soutient deux surfaces de travail adjacentes et améliore la stabilité des panneaux connectés.**
- Comprend un patin de nivellement et un manchon décoratif en PVC pour couvrir le patin.
- Fixé aux panneaux Compile.
- Veuillez spécifier la finition de peinture standard.

CODE DE PRODUIT	PRIX LP	DIMENSIONS (PO)			POIDS LB	VOLUME PI ³
		H	L	P		
CHMSRL12	149	29	2	11	4.60	0.36

CHMEGS • Pied d'extrémité en métal à pied carré, universelle

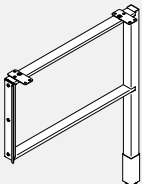

Assemblage gauche illustré

- **Le pied de pignon d'extrémité en métal soutient la surface de travail et améliore la stabilité des panneaux connectés.**
- Comprend un patin de mise à niveau et un manchon décoratif en PVC pour couvrir le patin.
- Fixé aux connecteurs de panneau Compile. Le support de montage est universel et se fixe avec des vis à l'arrière du pied.
- Veuillez spécifier la finition de peinture standard.
- Nota: Ne peut pas être utilisé pour soutenir des surfaces de travail côte à côte. Veuillez utiliser EVHMSSL12 pour soutenir des surfaces de travail adjacentes.

CODE DE PRODUIT	PRIX LP	DIMENSIONS (PO)			POIDS LB	VOLUME PI ³
		H	L	P		
CHMEGS24	177	29	2	23	6.00	0.73
CHMEGS30	188	29	2	29	6.80	0.90

CHMSRL • Pied central en métal à pied carré

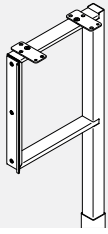

- Le pied de support intermédiaire en métal soutient deux surfaces de travail adjacentes et améliore la stabilité des panneaux connectés.
- Comprend un patin de nivellement et un manchon décoratif en PVC pour couvrir le patin.
- Fixé aux panneaux Compile.
- Veuillez spécifier la finition de peinture standard.

CODE DE PRODUIT	PRIX LP	DIMENSIONS (PO)			POIDS LB	VOLUME PI ³
		H	L	P		
CHMSSL12	152	29	2	11	4.60	0.36

CMHLEG • Pied Compile pour gamme Bridges

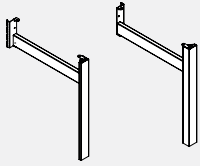

- Le pied s'assujettit à une cloison Compile lorsque ces cloisons sont nécessaires dans des milieux en espace fonctionnel meublés de tables de la collection Bridges.
- La traverse du pied s'installe dans les fentes espacées de 1 po dans le montant vertical de la cloison. Le pied soutient une cloison, et une surface de travail de 24 po P ou de 30 po P à la fin d'une course de tables autoportantes Bridges.
- Un pied peut soutenir deux surfaces de travail adjacentes en utilisant deux ferrures plates CHFB1 et une ferrure de coin CHCB2. Le patin de mise à niveau est de série. Le porte-à-faux et les rangements à monter à la cloison doivent servir à soutenir la surface de travail. Pied en aluminium à structure en acier. Préciser gauche ou droite ainsi que 24 po P ou 30 po P, selon la profondeur de la surface de travail. Le pied comprend le support de montage-cloison, une pince de délogement et les ferrures de fixation pour la surface de travail.
- Fini aluminium anodisé – supplément de 23 \$.
- Préciser le fini peint pour le support.

PRODUCT CODE	PRIX	SIZE/ INCHES			WEIGHT VOL	
		H	W	D	LBS	FT ³
CMHLEG24LL	317	28	2.5	24	9	1.25
CMHLEG24RL	317	28	2.5	24	9	1.25
CMHLEG30LL	333	28	2.5	30	11	1.45
CMHLEG30RL	333	28	2.5	30	11	1.45

CMHC • Profilé oméga

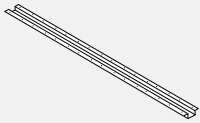

- Le profilé sert d'appui à des surfaces de travail.

CODE DE PRODUIT	PRIX	DIMENSIONS (PO)			POIDS LB	VOLUME PI ³
		H	L	P		
CMHC40	58	1.4	40	5	4	0.20
CMHC46	64	1.4	46	5	6	0.22
CMHC52	68	1.4	52	5	7	0.25
CMHC58	78	1.4	58	5	8	0.28
CMHC64	88	1.4	64	5	9	0.31
CMHC70	94	1.4	70	5	10	0.33

CSSL13 • Tablette à monter à une cloison

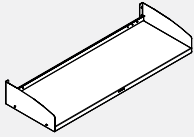

- Tablette de rangement de 13 po P avec rebord arrière, à monter à une cloison.
- Ferrures de montage comprises.

CODE DE PRODUIT	PRIX	DIMENSIONS (PO)			POIDS LB	VOLUME P ³
		H	L	P		
CSSL1324	146	5	24	13	11	1.28
CSSL1330	152	5	30	13	12	1.28
CSSL1336	154	5	36	13	13	1.28
CSSL1342	166	5	42	13	15	1.70
CSSL1348	182	5	48	13	16	1.70
CSSL1354	195	5	54	13	19	2.12
CSSL1360	204	5	60	13	21	2.12

CSOF13 • Rangement surélevé démonté à devant affleurant

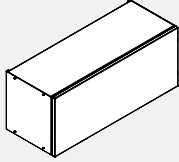

- La porte s'escamote et se glisse au-dessus du module.
- Le rangement se monte rapidement sur place.
- Fabrication en acier de qualité.
- Les ferrures de montage sont comprises.
- Le module de 60 po L est renforcé pour permettre une bonne répartition de charge.
- Dimensions intérieures : 12 po H sur 11,75 po P.
- Le verrou n'est pas inclus, veuillez commander séparément.

CODE DE PRODUIT	PRIX	DIMENSIONS (PO)			POIDS LB	VOLUME P ³
		H	L	P		
CSOF1324	499	14.5	24	13	27	1.28
CSOF1330	517	14.5	30	13	31	1.28
CSOF1336	573	14.5	36	13	34	1.28
CSOF1342	630	14.5	42	13	38	1.70
CSOF1348	690	14.5	48	13	43	1.70
CSOF1354	747	14.5	54	13	48	2.12
CSOF1360	803	14.5	60	13	53	2.12

CMSLK13 • Serrure pour CSOF13

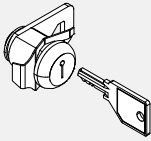

- Serrure et clé pour meuble de pavillon CSOF13.
- Comprend un ensemble de serrure et deux clés.

CODE DE PRODUIT	PRIX
CMSLK13	30

CMADA • Rangement surélevé à monter à une cloison – Conforme à la LAPHO

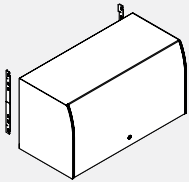

- Rangement surélevé en métal à monter sur une cloison avec porte en acrylique opaque. Le mécanisme d'ouverture soulève la porte, qui s'escamote et se glisse au-dessus du module.
- Le module respecte la norme CAN/CSA-B651 portant sur la conception accessible et les exigences de Loi sur l'accessibilité pour les personnes handicapées de l'Ontario (LAPHO).
- Les modules de 16 po H peuvent recevoir des reliures régulières et de format A4.
- Les modules sont renforcés pour permettre une bonne répartition de charge.
- Dimensions intérieures : 14,25 po H x 13,4 po P.
- Le module comprend les ferrures de fixation, une serrure et des ferrures de montage. Dos non compris.
- Le module est expédié partiellement monté.

CODE DE PRODUIT	PRIX	DIMENSIONS (PO)			POIDS LB	VOLUME P ³
		H	L	P		
CMADA30PM	839	16	30	14.2	27	5.3
CMADA36PM	906	16	36	14.2	32	6.3
CMADA42PM	970	16	42	14.2	37	7.3
CMADA48PM	1037	16	48	14.2	42	8.3
CMADA54PM	1101	16	54	14.2	47	9.3
CMADA60PM	1167	16	60	14.2	53	10.3

CMDAOH • Rangement surélevé à montage central

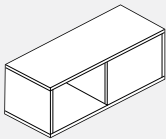

- Dimensions intérieures : 13 po H sur 13 po P.
- Rangement surélevé en stratifié.
- Le module est offert dans le choix de finis stratifiés Compile de série.
- Le module se monte sur la face supérieure d'une cloison.
- Les ferrures de montage sont comprises.

CODE DE PRODUIT	PRIX	DIMENSIONS (PO)			POIDS LB	VOLUME P ³
		H	L	P		
CMDAOH36	1135	15	36	14.12	10	4.4
CMDAOH42	1222	15	42	14.12	11	5.1
CMDAOH48	1273	15	48	14.12	12	5.8
CMDAOH54	1367	15	54	14.12	13	6.6
CMDAOH60	1415	15	60	14.12	14	7.3

CS93FPxxBFP • Caisson autoportant gamme 9300, 1 tiroir simple, 1 tiroir classeur

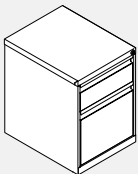

- Caisson à un tiroir simple et un tiroir classeur.
- Module autoportant, contrepoids compris.
- Tous les tiroirs se verrouillent.
- Le tiroir simple comprend un porte-crayons.

CODE DE PRODUIT	PRIX	DIMENSIONS (PO)			POIDS LB	VOLUME P ³
		H	L	P		
CS93FP19BFP	524	21.31	15	19	50	5.1
CS93FP23BFP	531	21.31	15	23	55	6.0
CS93FP29BFP	642	21.31	15	29	64	7.5

CS93FPxxBBFP • Caisson autoportant gamme 9300, 2 tiroirs simples, 1 tiroir classeur

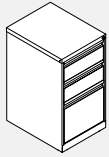

- Caisson à deux tiroirs simples et un tiroir classeur.
- Module autoportant, contrepoids compris.
- Tous les tiroirs se verrouillent.
- Le tiroir simple supérieur comprend un porte-crayons.

CODE DE PRODUIT	PRIX	DIMENSIONS (PO)			POIDS		VOLUME
		H	L	P	LB	PI³	
CS93FP19BBFP	568	27.87	15	19	55	6.5	
CS93FP23BBFP	578	27.87	15	23	68	7.7	
CS93FP29BBFP	692	27.87	15	29	78	9.6	

CS93FPxxFFP • Caisson autoportant gamme 9300, 2 tiroirs classeurs

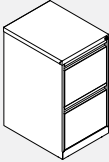

- Caisson à deux tiroirs classeurs.
- Module autoportant, contrepoids compris.
- Tous les tiroirs se verrouillent.

CODE DE PRODUIT	PRIX	DIMENSIONS (PO)			POIDS		VOLUME
		H	L	P	LB	PI³	
CS93FP19FFP	547	27.87	15	19	53	6.5	
CS93FP23FFP	554	27.87	15	23	60	7.7	
CS93FP29FFP	656	27.87	15	29	70	9.6	

CS93WPxxBBFP • Caisson servant d'appui gamme 9300, 2 tiroirs simples, 1 tiroir classeur

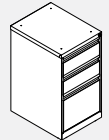

- Caisson à deux tiroirs simples et un tiroir classeur.
- Module servant d'appui à une surface de travail, comprend des trous de fixation dans la face supérieure.
- Tous les tiroirs se verrouillent.
- Le tiroir simple supérieur comprend un porte-crayons.
- Spécifiez le support et le kit de remplissage séparément, CSPWSB93.

CODE DE PRODUIT	PRIX	DIMENSIONS (PO)			POIDS		VOLUME
		H	L	P	LB	PI³	
CS93WP19BBFP	563	27.87	15	19	55	6.5	
CS93WP23BBFP	571	27.87	15	23	68	7.7	
CS93WP29BBFP	662	27.87	15	29	78	9.6	

CS93WPxxFFP • Caisson servant d'appui gamme 9300, 2 tiroirs classeurs

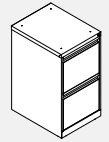

- Caisson à deux tiroirs classeurs.
- Module servant d'appui à une surface de travail, comprend des trous de fixation dans la face supérieure.
- Tous les tiroirs se verrouillent.
- Spécifiez le support et le kit de remplissage séparément, CSPWSB93.

CODE DE PRODUIT	PRIX	DIMENSIONS (PO)			POIDS		VOLUME
		H	L	P	LB	PI³	
CS93WP19FFP	540	27.87	15	19	53	6.5	
CS93WP23FFP	545	27.87	15	23	60	7.7	
CS93WP29FFP	658	27.87	15	29	70	9.6	

CS93MPxxBFP • Caisson mobile gamme 9300, 1 tiroir simple, 1 tiroir classeur

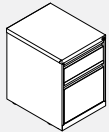

- Caisson mobile à un tiroir simple et un tiroir classeur.
- Roulettes préinstallées, roulettes non bloquantes.
- Contrepoids compris.
- Tous les tiroirs se verrouillent.
- Le tiroir simple comprend un porte-crayons.
- REMARQUE : Ne peut s'utiliser comme siège d'appoint.

CODE DE PRODUIT	PRIX	DIMENSIONS (PO)			POIDS		VOLUME
		H	L	P	LB	PI³	
CS93MP19BFP	624	21.87	15	19	66	5.2	
CS93MP23BFP	646	21.87	15	23	72	6.2	
CS93MP29BFP	694	21.87	15	29	92	7.6	

CS93MPxxBBFP • Caisson mobile gamme 9300, 2 tiroirs simples, 1 tiroir classeur

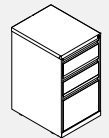

- Caisson mobile à deux tiroirs simples et un tiroir classeur.
- Roulettes préinstallées, roulettes non bloquantes.
- Contrepoids compris.
- Tous les tiroirs se verrouillent.
- Le tiroir simple supérieur comprend un porte-crayons.
- REMARQUE : Ne peut s'utiliser comme siège d'appoint.

CODE DE PRODUIT	PRIX	DIMENSIONS (PO)			POIDS		VOLUME
		H	L	P	LB	PI³	
CS93MP19BBFP	646	27.87	15	19	76	6.5	
CS93MP23BBFP	653	27.87	15	23	85	7.7	
CS93MP29BBFP	708	27.87	15	29	94	9.6	

CS93MPxxFFP • Caisson mobile gamme 9300, 2 tiroirs classeurs

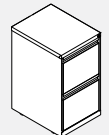

- Caisson mobile à deux tiroirs classeurs.
- Roulettes préinstallées, roulettes non bloquantes.
- Contrepoids compris.
- Tous les tiroirs se verrouillent.
- REMARQUE : Ne peut s'utiliser comme siège d'appoint.

CODE DE PRODUIT	PRIX	DIMENSIONS (PO)			POIDS		VOLUME
		H	L	P	LB	PI³	
CS93MP19FFP	612	27.87	15	19	73	6.5	
CS93MP23FFP	638	27.87	15	23	81	7.7	
CS93MP29FFP	706	27.87	15	29	90	9.6	

BSPF0BFxxC • Caisson Prime, 1 tiroir simple, 1 tiroir classeur



- Caisson à un tiroir simple et un tiroir classeur.
- Tous les tiroirs se verrouillent.
- Le tiroir simple comprend un porte-crayons.
- Pour un caisson autoportant, ajouter un contrepoids (option W2). Ajouter 49 \$.
- Pour un caisson mobile, ajouter des roulettes et un contrepoids (option W1). Ajouter 73 \$. Cette option ajoute 0,5 po à la hauteur du module.
- REMARQUE : Ne peut s'utiliser comme siège d'appoint.

CODE DE PRODUIT	PRIX	DIMENSIONS (PO)			POIDS		VOLUME
		H	L	P	LB	PI³	
BSPF0BF18C	722	20.8	15	18	52.4	4.2	
BSPF0BF22C	756	20.8	15	22	58.8	5.0	
BSPF0BF28C	791	20.8	15	28	68.7	6.3	

BSPFSBGxxC • Caisson Prime, 2 tiroirs simples, 1 tiroir classeur



- Caisson à deux tiroirs simples et un tiroir classeur.
- Tous les tiroirs se verrouillent.
- Le tiroir simple supérieur comprend un porte-crayons.
- Pour un caisson autoportant, ajouter un contrepoids (option W2). Ajouter 49 \$.
- Pour un caisson mobile, ajouter des roulettes et un contrepoids (option W1). Ajouter 73 \$. Cette option ajoute 0,5 po à la hauteur du module.
- Le tiroir simple supérieur mesure 4,8 po H; le tiroir simple central mesure 6,4 po H; le tiroir classeur inférieur mesure 13,6 po H (12,5 po H à l'intérieur).
- Spécifiez le support et le kit de remplissage séparément, CSPWSBPM18 pour 18" de profondeur et CSPWSBPM22 pour 22 et 28" de profondeur.

CODE DE PRODUIT	PRIX	DIMENSIONS (PO)			POIDS		VOLUME
		H	L	P	LB	PP ³	
BSPFSBG18C	834	28	15	18	67.5	5.5	
BSPFSBG22C	874	28	15	22	75.0	6.6	
BSPFSBG28C	913	28	15	28	86.8	8.3	

BSPF0FGxxC • Caisson Prime, 2 tiroirs classeurs



- Caisson à deux tiroirs classeurs.
- Tous les tiroirs se verrouillent.
- Pour un caisson autoportant, ajouter un contrepoids (option W2). Ajouter 49 \$.
- Pour un caisson mobile, ajouter des roulettes et un contrepoids (option W1). Ajouter 73 \$. Cette option ajoute 0,5 po à la hauteur du module.
- Le tiroir classeur supérieur mesure 11,2 po H (10,6 po H à l'intérieur); le tiroir classeur inférieur mesure 13,6 po H (12,5 po H à l'intérieur).
- Spécifiez le support et le kit de remplissage séparément, CSPWSBPM18 pour 18" de profondeur et CSPWSBPM22 pour 22 et 28" de profondeur.

CODE DE PRODUIT	PRIX	DIMENSIONS (PO)			POIDS		VOLUME
		H	L	P	LB	PP ³	
BSPF0FG18C	761	28	15	18	67.5	5.5	
BSPF0FG22C	791	28	15	22	75.0	6.6	
BSPF0FG28C	825	28	15	28	86.8	8.3	

BSPW0BFxxC • Caisson mobile Prime, 1 tiroir simple, 1 tiroir classeur



- Caisson mobile à un tiroir simple et un tiroir classeur.
- Tous les tiroirs se verrouillent.
- Roulettes de 60 mm.
- Les roulettes de police se verrouillent.

CODE DE PRODUIT	PRIX	DIMENSIONS (PO)			POIDS		VOLUME
		H	L	P	LB	PP ³	
BSPW0BF18C	888	23.3	15	18	73.5	4.6	
BSPW0BF22C	917	23.3	15	22	79.1	5.6	
BSPW0BF28C	947	23.3	15	28	87.7	7.0	

BSK • Clés et barillet de serrure de remplacement (Fileco Prime Series)

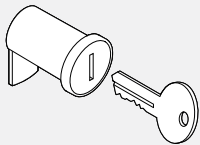

- BSKY - Jeu de deux clés supplémentaires pour le stockage Prime existant. Spécifiez le numéro de noyau. Gamme de clés W401-W550.
- BSKC - Comprend un noyau de serrure et un jeu de deux clés pour le stockage Prime. Spécifiez le numéro de noyau. Gamme de clés W401-W550.

PRODUIT	PRIX	TAILLE/POUCES			POIDS		VOLUME
		H	L	P	LB	PP ³	
BSKY Clés supplémentaires	13	1.75	0.75	0.2	0.2	0.01	
BSKC Noyau de serrure et clé	30	2	1	0.5	0.4	0.01	

CSPWSB93 • Compile Support de surface de travail pour piédestaux de la série 9300



- Le kit comprend un matériau de remplissage et un support.

CODE DE PRODUIT	PRIX	DIMENSIONS (PO)			POIDS		VOLUME
		H	L	P	LB	PP ³	
CSPWSB93	68	27.63	0.855	1	2.16	0.014	

CSPWSBPM18 • Compile Support de surface de travail pour piédestaux de 18 po de profondeur de la série Prime

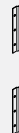

- Le kit comprend un support.

CODE DE PRODUIT	PRIX	DIMENSIONS (PO)			POIDS		VOLUME
		H	L	P	LB	PP ³	
CSPWSBPM18	31	9	1.27	1	0.83	0.007	

CSPWSBPM22 • Compile Support de surface de travail pour piédestaux de 22 et 28 po de profondeur de la série Prime



- Le kit comprend un matériau de remplissage et un support.

CODE DE PRODUIT	PRIX	DIMENSIONS (PO)			POIDS		VOLUME
		H	L	P	LB	PP ³	
CSPWSBPM22	73	28	1.75	1	2.83	0.284	

Boulevard, Boulevard System 3, Compile, Diet & Evolve Solutions ergonomiques

- Promouvoir la santé et l'efficacité des travailleurs de bureau
- Accessoires ergonomiques pour ordinateur
- Accessoires d'éclairage et d'alimentation éconergétiques
- Accessoires de gestion du papier

- Accessoires de mise en valeur du poste de travail
- À utiliser avec Boulevard, Boulevard System 3, Compile, Diet et Evolve (sauf indication contraire)

GAKSM01 • Mécanisme de support pour clavier

PRODUIT CODE	PRIX	TAILLE/ POUCHES			POIDS LB	VOLUME PI ³
		H	W	D		
GAKSM01	244	4.3	9	23.8	9.2	0.533

- Plaque de hauteur de 6" (+1,0" / -5,5")
- Plaque de bascule ajustable à +15° / -15° au moyen d'un bouton à effleurement
- Base pivotant sur 360°

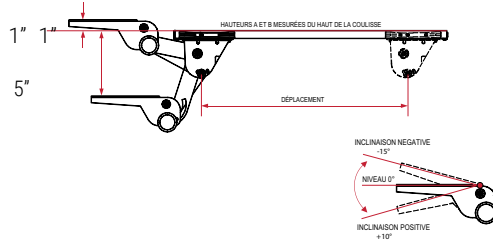
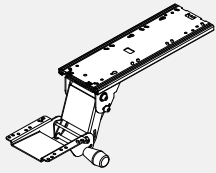

- Bouton à effleurement permettant de régler simultanément la hauteur et l'inclinaison.
- Le mécanisme à ressort aide à contrebalancer le poids du clavier et du plateau.
- Concept à profil bas procurant un espace maximal pour les pieds.
- Comprend un chemin de coulissement de 21,75" sous la surface de travail.
- Chemins de coulissement disponibles en option sans frais additionnels :
- Pour commander le chemin de coulissement de 12", ajoutez le suffixe "12" (PAR EXEMPLE, GAKSM0112).
- Pour commander le chemin de coulissement de 18", ajoutez le suffixe "18" (PAR EXEMPLE, GAKSM0118).
- Disponible en noir seulement.
- Utiliser avec les plateaux pour clavier; vendu séparément.

GAKSML • Support de clavier Slim Fit

PRODUIT CODE	PRIX	TAILLE/ POUCHES			POIDS LB	VOLUME PI ³
		H	L	P		
GAKSML	321	4.75	9.5	24	9	0.627
GAKSMLW	321	4.75	9.5	24	9	0.627

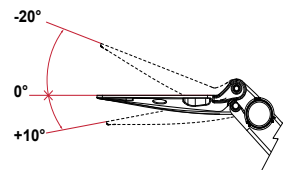
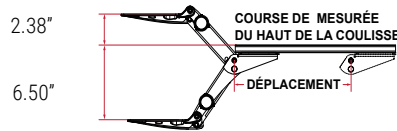
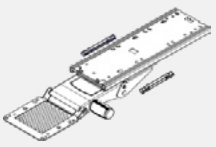

- Hauteur de 8,88" (+2,38" / -6,5").
- Distance d'inclinaison (+10° / -20°).
- Pivoteur sur 360°.
- Répond aux exigences de la norme ANSI / HFES, 100-2007 en ce qui concerne la hauteur libre.
- Le concept de mécanisme super mince augmente le jeu sous la surface de travail.
- Indicateur de hauteur et de profondeur intégré à un tableau de bord de conception intelligente.
- Dispositif de réglage de la hauteur breveté Lift-N-LockMC sans boutons ou leviers qui se bloque immédiatement en position en libérant le plateau afin de mieux se conformer aux exigences de l'AODA en matière de facilité d'accès.
- Accès facile au bouton de commande d'inclinaison.
- Démontable et entièrement recyclable.
- Comprend un chemin de coulissement de 21,75" sous la surface.
- Chemins de coulissement disponibles en option :
- Pour commander le chemin de coulissement de 12", ajoutez le suffixe "12" (PAR EXEMPLE, GAKSML12)
- Pour commander le chemin de coulissement de 18", ajoutez le suffixe "18" (PAR EXEMPLE, GAKSML18)
- La lettre « W » signifie un fini blanc.

GAKSM02 • Mécanisme de support pour clavier Lift-N-Lock

PRODUIT CODE	PRIX	TAILLE/ POUCHES			POIDS LB	VOLUME PI ³
		H	W	D		
GAKSM02	321	4.3	9	23.8	9.7	0.533

- Plaque de hauteur de 8,38" (+2,25" / -6,13")
- L'indicateur d'inclinaison à cadran affiche l'angle d'inclinaison précis entre les positions de +10° / -15°.
- Base pivotant sur 360°

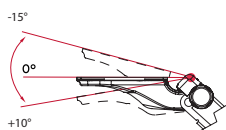
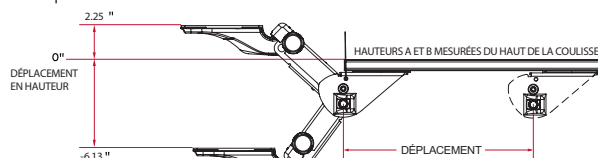
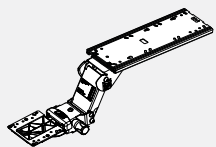

- L'indicateur de hauteur à cadran dont le brevet est en instance permet de régler la hauteur de manière précise lorsqu'il est utilisé par plusieurs utilisateurs ou pour rétablir le réglage optimal de la hauteur suite au remisage.
- Excède les normes de rendement de la BIFMA.
- Comprend un chemin de coulissement de 21,75" sous la surface de travail.
- Chemins de coulissement disponibles en option sans frais additionnels :
- Pour commander le chemin de coulissement de 12", ajoutez le suffixe "12" (PAR EXEMPLE, GAKSM0212).
- Pour commander le chemin de coulissement de 18", ajoutez le suffixe "18" (PAR EXEMPLE, GAKSM0218).
- Disponible en noir seulement.
- Utiliser avec les plateaux pour clavier; vendu séparément.
- Dispositif de réglage de la hauteur breveté Lift-N-LockMC sans boutons ou dispositifs de mise à niveau qui se bloque immédiatement en position en libérant le plateau afin de mieux se conformer aux exigences de l'AODA en matière de facilité d'accès. Répond aux exigences de la norme CSA B651 Normes d'accès facile et de l'AODA (Loi sur l'accessibilité pour les personnes handicapées de l'Ontario).

REMARQUE : Système de blocage positif de l'inclinaison disponible. Communiquez avec votre représentant du service à la clientèle.

GAKSM03 • Mécanisme de support pour clavier Lift-N-Lock

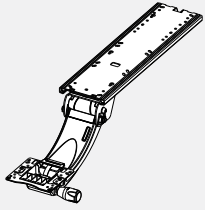

- L'indicateur de hauteur à cadran dont le brevet est en instance permet de régler la hauteur de manière précise lorsqu'il est utilisé par plusieurs utilisateurs ou pour rétablir le réglage optimal de la hauteur suite au remisage.
- Le col recourbé permet à l'utilisateur de s'approcher davantage du bureau lorsqu'il travaille en position debout.
- Excède les normes de rendement de la BIFMA.
- Comprend un chemin de coulissement de 21,75" sous la surface de travail.
- Chemins de coulissement disponibles en option sans frais additionnels :
- Pour commander le chemin de coulissement de 12", ajoutez le suffixe "12" (PAR EXEMPLE, GAKSM0312).
- Pour commander le chemin de coulissement de 18", ajoutez le suffixe "18" (PAR EXEMPLE, GAKSM0318).
- Disponible en noir seulement.
- Utiliser avec les plateaux pour clavier; vendu séparément.
- REMARQUE : Système de blocage positif de l'inclinaison disponible. Communiquez avec votre représentant du service à la clientèle.
- Maximise le support ergonomique en positions assise et debout.
- Dispositif de réglage de la hauteur breveté Lift-N-LockMC sans boutons ou dispositifs de mise à niveau qui se bloque immédiatement en position en libérant le plateau afin de mieux se conformer aux exigences de l'AODA en matière de facilité d'accès. Répond aux exigences de la norme CSA B651 Normes d'accès facile et de l'AODA (Loi sur l'accessibilité pour les personnes handicapées de l'Ontario).

PRODUIT CODE	PRIX	TAILLE/ POUCES			POIDS LB	VOLUME PI³
		H	L	P		
GAKSM03	519	5.8	9	23.8	11.3	0.719

- Hauteur de 14,13" (+8,25" / -5,88")
- L'indicateur d'inclinaison à cadran affiche l'angle d'inclinaison précis entre les positions de +10° / -15°.
- Base pivotant sur 360°

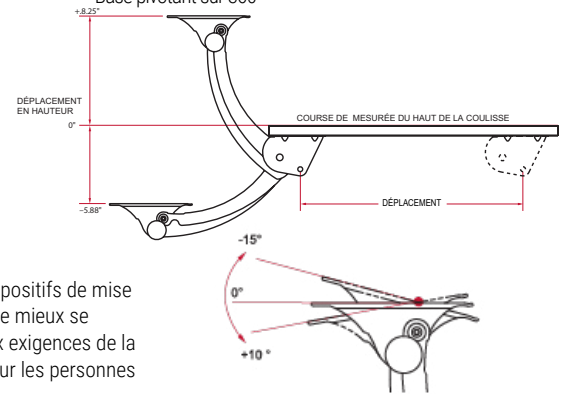

GAKSM05 • Bras de clavier sans glissière pour support fixe

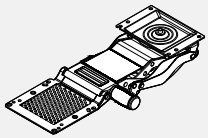

Caractéristiques :

- Installation directe, aucune glissière nécessaire. La solution idéale pour les tables Bridges et FreeFit.
- Réglage total de la hauteur de 5,73" (-1,25" à -6,98" sous la surface du bureau).
- Mécanisme de freinage Lift-N-LockMC breveté amélioré.
- Cadran muni de boutons à effleurement, inclinable dans un angle de +10° à -15°.
- Tête de plateau à profil bas.
- Indicateurs de hauteur et d'inclinaison séparés.
- Pivote sur 360°.
- Dispositif de blocage d'inclinaison facultatif installé en usine ou sur le terrain 6.98"

Avantages :

- Espace de rangement de 9 3/8" sous la surface.
- Excède de 5" les hauteurs de clavier recommandées en position assise dans les normes HFES et BIFMA 5" (HFES 22" BIFMA 22,6").
- Réglage facile de la hauteur, procure une capacité de blocage et une stabilité supérieures et ajustables à l'infini.
- Dispositif de réglage de bascule conforme à la norme ADA avec bouton d'inclinaison facile d'accès. Jeu accru pour les genoux sous la surface du bureau.
- Permet de placer le plateau de manière précise et reproductible.
- Permet de déplacer le bras sur le plan latéral.
- Bloque le système d'inclinaison positive pour les applications ergonomiques ou selon les préférences de l'utilisateur.
- Procure un rangement accru lorsque l'espace le permet.
- La lettre « W » signifie un fini blanc.

PRODUIT CODE	PRIX	TAILLE/ POUCES			POIDS LB	VOLUME PI³
		H	L	P		
GAKSM05	300	5	13	9	6	0.317
GAKSM05W	300	5	13	9	6	0.317

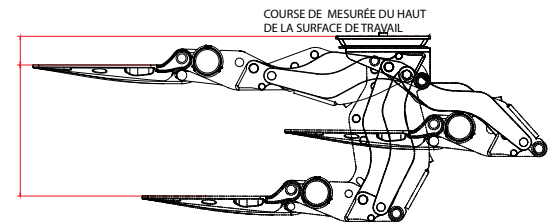

GATM01 • Plateau avec support coulissant pour souris

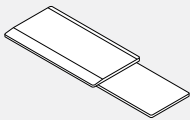

- Plateau en MDF :
- MDF formé et fini texturé.
- Tapis de mousse antidérapant.
- Support de souris coulissant et escamotable :
- Plateau en ABS
- Le support de souris coulissant et escamotable glisse sous le plateau afin qu'on puisse placer la souris sur la gauche ou sur la droite.
- Se prolonge sur 9,91" au-delà de l'extrémité du plateau du clavier.
- Fabriqué à 33 % par poids de contenu recyclé et recyclable à 92,64 %.
- Disponible en noir seulement.

PRODUIT CODE	PRIX	TAILLE/ POUCES			POIDS LB	VOLUME PI³
		H	L	P		
GATM01	245	2	21.3	10.5	7	0.259

GATM02 • Plateau de HDPE de 27" avec deux surfaces pour la souris

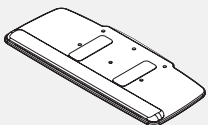

- Plateau de HDPE :
- Polyéthylène à haute densité d'une hauteur de 1/2" avec fini texturé.
- Comprend un support de paume sans gel, enfichable et amovible.
- Bandes antiglissement.
- Surface de la souris :
- Le clavier et la souris peuvent être configurés pour gauchers ou pour droitiers.
- Comprend une clôture pour souris avec gestionnaire de câbles.
- Recyclable à 92,64 %.
- Disponible en noir seulement.

PRODUIT CODE	PRIX	TAILLE/ POUCES			POIDS LB	VOLUME PI³
		H	L	P		
GATM02	317	1	27	11	6	0.179

ACCESSOIRES

GATM03 • Tableau de phénolique avec support pour souris de hauteur réglable

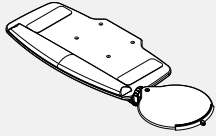

- Support de souris à hauteur réglable :
- Réglage ergonomique de l'inclinaison, du pivotement et de la hauteur.
- Peut s'installer sur la gauche ou sur la droite.
- Comprend une clôture pour souris avec gestionnaire de câbles.
- Disponible en noir ou en blanc.
- La lettre « W » signifie un fini blanc.

PRODUIT CODE	PRIX	TAILLE/ POUCES			POIDS LB	VOLUME PI³
		H	L	P		
GATM03	341	2.8	20.5	11	5.8	0.429
GATM03W	341	2.8	20.5	11	5.8	0.429

- Plateau en phénolique :
- Plateau solide à profil bas pour clavier.
- Le fini de graphite contribue à cacher les empreintes et les taches.
- Comprend un support de paume sans gel, enfichable et amovible.
- Comprend des bandes antiglissement en mousse.

GATM04 • Tableau de HDPE avec support pour souris de hauteur réglable

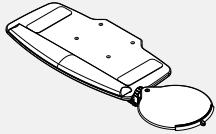

- Plateau de HDPE :
- Polyéthylène à haute densité d'une hauteur de 1/2" avec fini texturé.
- Comprend un support de paume sans gel, enfichable et amovible.
- Fabriqué à 45 % par poids de contenu recyclé (contenu postindustriel à 45 %) et recyclable à 99,97 %.
- Comprend des bandes antiglissement en mousse.

PRODUIT CODE	PRIX	TAILLE/ POUCES			POIDS LB	VOLUME PI³
		H	L	P		
GATM04	383	3.2	20.5	11	6	0.5

- Support de souris à hauteur réglable :
- Réglage ergonomique de l'inclinaison, du pivotement et de la hauteur.
- Peut s'installer sur la gauche ou sur la droite.
- Comprend une clôture pour souris avec gestionnaire de câbles.
 - Recyclable à 92,64 %.
- Disponible en noir seulement.

GAGTA01 • Adaptateur de plateau glissant (ensemble de 2)

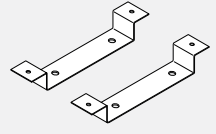

- Se fixe aux chemins de coulissement de tous les mécanismes de clavier et aux supports coulissants pour UCT qu'on retrouve dans cette liste de prix.
- Quincaillerie de montage comprise.
- Disponible en noir seulement.
- Non requis pour la pièce GAKSM05.

PRODUIT CODE	PRIX	TAILLE/ POUCES			POIDS LB	VOLUME PI³
		H	L	P		
GAGTA01	88	2.5	9	2	0.5	0.025

- Permet de placer les mécanismes coulissants pour clavier et les supports pour UCT sous la traverse des tables Bridge.

Charte combinée pour clavier - Codes d'emballage et prix

- La lettre « W » à la fin du code signifie qu'il s'agit d'un clavier blanc.
- La lettre « W » devant deux chiffres désigne un mécanisme blanc.
- La lettre « W » aux deux positions du code désigne un clavier et un mécanisme blancs.

	GATM01	GATM02	GATM03 / GATM03W	GATM04
GAKSM01	GAKSP0101 \$492	GAKSP0102 \$560	GAKSP0103 / GAKSP103W \$586	GAKSP0104 \$626
GAKSML / GAKSMLW	GAKSPML01 / GAKSPMLW01 \$564	GAKSPML02 / GAKSPMLW02 \$637	GAKSPML03 / GAKSPML03W / GAKSPMLW03 / GAKSPMLW03W \$662	GAKSPML04 / GAKSPMLW04 \$702
GAKSM02	GAKSP0201 \$564	GAKSP0202 \$637	GAKSP0203 / GAKSP0203W \$662	GAKSP0204 \$702
GAKSM03	GAKSP0301 \$762	GAKSP0302 \$832	GAKSP0303 / GAKSP0303W \$858	GAKSP0304 \$898
GAKSM05 / GAKSM05W	GAKSP0501 / GAKSP0501W \$547	GAKSP0502 / GAKSP0502W \$616	GAKSP0503 / GAKSP0503W / GAKSP0503W \$640	GAKSP0504 / GAKSP0504W \$681

ACCESSOIRES

GACPU01 • Support d'UCT à montage fixe

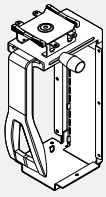

- Mécanisme de serrage entièrement ajustable convenant aux UCT de tour présentant un largeur de 3,5" à 9,3" et une hauteur de 12,5" à 22,5".
- Bouton à effleurement pour régler la bride latérale et lance à baïonnette pour régler la hauteur verticale.
- S'installe directement sous la surface du bureau.
- Le support d'UCT peut également s'installer directement sous la surface de la patte de bureau verticale ou le mur en utilisant les orifices de montage latéraux.
- Fabriqué en acier et en résine technique, procurant ainsi une durabilité et un support accrus.
- Disponible en noir seulement.

PRODUIT CODE	PRIX	TAILLE/ POUCES			POIDS LB	VOLUME PI ³
		H	L	P		
GACPU01	202	18.5	11.7	9.2	9	1.152

GACPU02 • Support d'UCT sur glissières

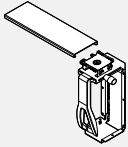

- Convient aux UCT de tour présentant un largeur de 3,5" à 9,3" et une hauteur de 12,5" à 22,5".
- Bouton à effleurement pour régler la bride latérale et lance à baïonnette pour régler la hauteur verticale.
- Chemin de glissement de 12" installé et pivotant sur 360° pour faciliter l'accès à l'arrière de l'UCT.
- Fabriqué en acier et en résine technique, procurant ainsi une durabilité et un support accrus.
- Disponible en noir seulement.

PRODUIT CODE	PRIX	TAILLE/ POUCES			POIDS LB	VOLUME PI ³
		H	L	P		
GACPU02	290	18.5	11.7	9.2	12.6	1.152

GACPUH • Support d'UCT Woof

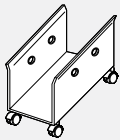

- Procure un accès pratique à l'avant et à l'arrière de l'UCT.
- Largeur expansible et convenant aux UCT de tailles variées. S'ajuste entre 7" et 10".
- Comprend 4 roulettes verrouillables et 4 joints toriques de protection.
- Disponible en tungstène seulement.

PRODUIT CODE	PRIX	TAILLE/ POUCES			POIDS LB	VOLUME PI ³
		H	L	P		
GACPUH	187	11	16	7-10	5	1.0

GAAKS1818 • Plaque de coin d'écran

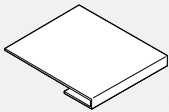

- Convertit deux surfaces de travail aboutées dans un coin à 90° en une surface de travail pour clavier dans un angle de 45°.
- Mécanisme de clavier non compris.
- Convient aux surfaces de travail de 1" à 1,25" d'épaisseur.
- Disponible dans tous les finis des cloisons.

PRODUIT CODE	PRIX	TAILLE/ POUCES			POIDS LB	VOLUME PI ³
		H	L	P		
GAAKS1818	99	1.25	18	18	3.7	0.454

GAMA1 • Bras pour écran simple

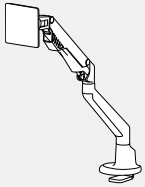

- Réglage dynamique de la hauteur au toucher du doigt, plage de hauteur de 12".
- 4,4 à 19,8 livres. capacité de chargement par moniteur ; accepte la taille d'écran 17"-30".
- Largeur maximale du moniteur de 34".
- Extension maximale de 20.5" de l'arrière du bureau à l'arrière du moniteur, se plie à 4,5".
- Rotation de l'inclinaison, du panoramique et du paysage au portrait ; Plaque VESA à dégagement rapide, verrouillage à 180 degrés.
- Options de montage à pince et à œillet incluses, convient aux plateaux de 0,5" à 2" d'épaisseur.
- Accepte le mini bras coulissant GAMS.
- Disponible en tungstène (TUN)

PRODUIT CODE	PRIX	TAILLE/ POUCES			POIDS LB	VOLUME PI ³
		H	L	P		
GAMA1	418	21		5.5	6.6	0.4

GAMA2 • Bras pour écran double

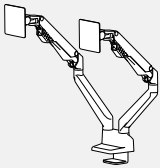

- Réglage dynamique de la hauteur au toucher du doigt, plage de hauteur de 12".
- 4,4 à 19,8 livres. capacité de chargement par moniteur ; accepte la taille d'écran 17"-30".
- Largeur maximale du moniteur de 34".
- Extension maximale de 20.5" de l'arrière du bureau à l'arrière du moniteur, se plie à 4,5".
- Rotation de l'inclinaison, du panoramique et du paysage au portrait ; Plaque VESA à dégagement rapide, verrouillage à 180 degrés.
- Options de montage à pince et à œillet incluses, convient aux plateaux de 0,5" à 2" d'épaisseur.
- Accepte le mini bras coulissant GAMS.
- Disponible en tungstène (TUN)

PRODUIT CODE	PRIX	TAILLE/ POUCES			POIDS LB	VOLUME PI ³
		H	L	P		
GAMA2	734	21		5.5	12.8	1

GAMS • Mini bras coulissant pour moniteur

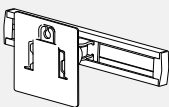

- Fonctionne avec les bras de moniteur GAMA1 et GAMA2.
- Glissière de 9", capacité de chargement de 13,2 lb.
- Plaque VESA à dégagement rapide.
- Disponible en tungstène (TUN)

PRODUIT CODE	PRIX	TAILLE/ POUCES			POIDS LB	VOLUME PI ³
		H	L	P		
GAMS	145	4.5	11	6	3.3	0.3

Caractéristiques du bras d'écran

- La plaque de montage VESA présente les configurations de montage de 75 mm et 100 mm.
- La tête de la plaque VESA est entièrement ajustable, alors qu'elle s'incline sur 180°, pivote sur 180° ou tourne sur 360° afin de procurer un affichage vertical ou horizontal.
- Les fentes en trou de serrure dans la plaque VESA permettent d'installer rapidement l'écran d'affichage.
- Le mécanisme à ressort d'équilibrage ne renferme pas de cylindre de gaz (qui sont sensibles aux fuites).
- Système de gestion des câbles sur les joints pivotants du bras.
- Composants du bras fabriqués de fonte d'aluminium à 100 %, procurant ainsi stabilité et durabilité.
- Réglage de 13" pour la hauteur du bras sur un montant en acier inoxydable de 11".
- La bague de soutien de montant sert également de gestionnaire de câbles.
- Le bras pivote sur 360° autour du poteau.
- Bride de bureau et bague de montage fournis en équipement standard avec le poteau.
- Bras d'écran disponibles dans les couleurs argenté (SIL), noir (BLK) et blanc (WHT).

GAMCSSDE • Bras d'écran à rallonge double pour écran simple

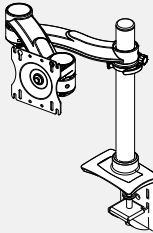

- **Bras d'écran à rallonge double pour écran simple.**
- Portée de 9 1 / 2" du centre du montant au devant de la plaque VESA
- Visionnement de l'affichage - inclinaison sur 180°, pivotement sur 180° et rotation sur 360°.
- Plaque Versa à montage rapide.
- Réglage du montant de 12".
- Réglage du montant chromé de 9".

PRODUIT CODE	PRIX	TAILLE/ POUCES			POIDS LB	VOLUME PI³
		H	L	P		
GAMCSSDE	506	29.3	6.8	9.5	7.5	1.095

- Disponibles dans les couleurs argenté (SIL), noir (BLK) et blanc (WHT). Le montant est chromé.

GAMCSSDEH • Rallonge double avec bras d'écran à hauteur réglable pour écran simple

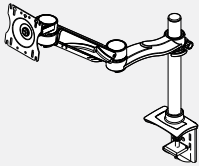

- **La rallonge double avec bras d'écran à hauteur réglable pour un seul écran libère la surface de travail et permet de travailler en position assise ou debout.**

PRODUIT CODE	PRIX	TAILLE/ POUCES			POIDS LB	VOLUME PI³
		H	L	P		
GAMCSSDEH	609	29.3	6.8	9.5	8.2	1.095

- Se fixe au rebord de la surface de travail ou au travers d'un passe-fils.
- Le bras d'écran s'ajuste entre 3" et 12" par rapport à la surface de travail.
- Le bras contrebalancé permet de régler la hauteur sur 13" additionnels.
- La ferrure de raccordement d'écran pivote sur 360 degrés et s'incline sur + / - 90 degrés (180 degrés).
- La rallonge double présente 19" de mouvement de l'arrière vers l'avant afin de procurer des distances focales différentes pour assurer le confort du visionnement.
- Les pinces pour câbles intégrés sur le dessous des bras de rallonge et la base du poteau permettent une gestion organisée des câbles.
- Disponibles dans les couleurs argenté (SIL), noir (BLK) et blanc (WHT).
- Le montant est chromé.

GAMCDSDE • Bras pour écrans doubles

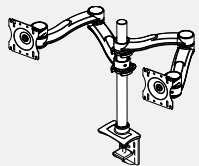

- **Les bras d'écran à rallonge double pour deux écrans libèrent la surface de travail.**

PRODUIT CODE	PRIX	TAILLE/ POUCES			POIDS LB	VOLUME PI³
		H	L	P		
GAMCDSDE	898	29.3	6.8	9.5	10.7	1.095

- Utilisés pour les applications côte à côte ou dos à dos.
- Se fixe au rebord de la surface de travail ou au travers d'un passe-fils.
- Le bras d'écran s'ajuste entre 3" et 12" par rapport à la surface de travail.
- La rallonge d'écran présente 19" de mouvement de l'arrière vers l'avant afin de procurer des distances focales différentes pour assurer le confort du visionnement.
- Écran d'une largeur maximale de 32".
- Les pinces pour câbles intégrés sur le dessous des bras de rallonge et la base du poteau permettent une gestion organisée des câbles.
- Disponibles dans les couleurs argenté (SIL), noir (BLK) et blanc (WHT).
- Le montant est chromé.

GAMCDSDEH • Rallonge double avec bras d'écran à hauteur réglable pour écrans doubles

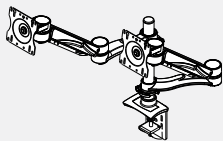

- **La rallonge double avec bras d'écran à hauteur réglable pour deux écrans libère la surface de travail et permet de travailler en position assise ou debout.**

PRODUIT CODE	PRIX	TAILLE/ POUCES			POIDS LB	VOLUME PI³
		H	L	P		
GAMCDSDEH	1114	29.3	6.8	9.5	12.2	1.095

- Utilisé pour les applications côte à côte ou dos à dos.
- Se fixe au rebord de la surface de travail ou au travers d'un passe-fils.
- Le bras d'écran s'ajuste entre 3" et 12" par rapport à la surface de travail.
- Le bras contrebalancé permet de régler la hauteur sur 13" additionnels.
- La ferrure de raccordement d'écran pivote sur 360 degrés et s'incline sur + / - 90 degrés (180 degrés).
- La rallonge double présente 19" de mouvement de l'arrière vers l'avant afin de procurer des distances focales différentes pour assurer le confort du visionnement.
- Les pinces pour câbles intégrés sur le dessous des bras de rallonge et la base du poteau permettent une gestion organisée des câbles.
- Écran d'une largeur maximale de 35".
- Disponibles dans les couleurs argenté (SIL), noir (BLK) et blanc (WHT).
- Le montant est chromé.

GAMLDM20 • Bras pour écran simple d'un poids de 5 à 20 lb

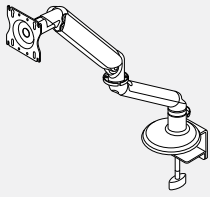

- Muni d'un support avec bride et passe-fils convenant idéalement à toutes les configurations de bureau, réduisant ainsi le nombre d'UGS.
- Le cylindre d'équilibrage ajustable procure une hauteur de réglage de 14 1/2" commandé du bout des doigts. Permet d'équilibrer les écrans pesant entre 5 et 20 lb.
- Les bras de rallonge doubles s'étirent sur au plus 26 3/4" depuis le rebord arrière de la surface de montage et la plaque VESA, procurant ainsi un réglage accru des écrans sur les postes de travail profonds ou en coin.
- Les bras arrière se replient sur une dimension minimale de 4 1/2" afin de procurer une utilisation maximale du bureau.
- Ferrure de fixation d'écran avec adaptateur rapide; présente des trous de 75 mm et 100 mm convenant à la plupart des types d'écran et conforme aux normes de montage VESA.
- Le calibre de poids permet d'équilibrer le bras rapidement et facilement avant d'installer l'écran. Il permet ainsi d'économiser du temps, en particulier lorsqu'on doit installer plusieurs bras.
- La plaque VESA tourne afin de permettre un visionnement vertical ou horizontal avec une rotation de 180° d'un côté à l'autre et une inclinaison de -90° à +45° pour ainsi permettre un visionnement optimal.
- La construction en fonte d'aluminium améliore la stabilité et présente une teneur élevée en matières recyclées et entièrement recyclables.
- Le limiteur de rotation ajustable limite la rotation du bras à 180° pour les empêcher ainsi de venir frapper les murs.
- Muni de tous les outils et de la quincaillerie de montage permettant une installation rapide et facile (sans outils).
- Disponibles dans les couleurs argenté (SIL), noir (BLK) et blanc (WHT).

PRODUIT CODE	PRIX	TAILLE/ POUCES			POIDS LB	VOLUME PI³
		H	L	P		
GAMLDM20	471	38	6	8.5	10.23	1.122

GAMLDM30 • Bras pour écran simple d'un poids de 10 à 30 lb

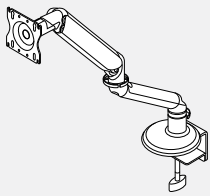

- Muni d'un support avec bride et passe-fils convenant idéalement à toutes les configurations de bureau, réduisant ainsi le nombre d'UGS.
- Le cylindre d'équilibrage ajustable permet de régler la hauteur sur 14 1/2" au moyen d'une commande au bout des doigts pour ainsi équilibrer les écrans présentant un poids de 10 à 30 lb.
- Les bras de rallonge doubles s'étirent sur au plus 26,7" depuis le rebord arrière de la surface de montage et la plaque VESA, procurant ainsi un réglage accru des écrans sur les postes de travail profonds ou en coin.
- Les bras arrière se replient sur une dimension minimale de 4 1/2" afin de procurer une utilisation maximale du bureau.
- Ferrure de fixation d'écran avec adaptateur rapide; présente des trous de 75 mm et 100 mm convenant à la plupart des types d'écran et conforme aux normes de montage VESA.
- Le calibre de poids permet d'équilibrer le bras rapidement et facilement avant d'installer l'écran.
- Permet d'économiser du temps et les nombreuses devinettes lorsqu'on doit installer plusieurs bras. La plaque VESA tourne afin de permettre un visionnement horizontal et une rotation de 180° d'un côté à l'autre et une inclinaison de -90° à +45° qui procure un réglage optimal du visionnement.
- La construction en fonte d'aluminium améliore la stabilité et présente une teneur élevée en matières recyclées et entièrement recyclables.
- Le limiteur de rotation ajustable limite la rotation du bras à 180° pour les empêcher ainsi de venir toucher les murs.
- Muni de tous les outils et de la quincaillerie de montage permettant une installation rapide et facile (sans outils).
- Disponibles dans les couleurs argenté (SIL), noir (BLK) et blanc (WHT).

PRODUIT CODE	PRIX	TAILLE/ POUCES			POIDS LB	VOLUME PI³
		H	L	P		
GAMLDM30	505	38	6	8.5	10.23	1.122

GAMLDM40 • Bras pour écrans doubles d'un poids combiné 6 à 28lb

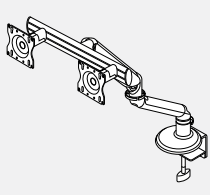

- Muni d'un support avec bride et passe-fils convenant idéalement à toutes les configurations de bureau, réduisant ainsi le nombre d'UGS.
- Hauteur de réglage de 1/2" avec commande du bout des doigts et plaque d'équilibrage de 6 à 28 lb.
- Les bras de rallonge doubles s'étirent sur au plus 30 3/4" depuis le rebord arrière de la surface de montage et la plaque VESA, procurant ainsi un réglage accru des écrans sur les postes de travail profonds ou en coin.
- Les bras arrière se replient sur une dimension minimale de 8 3/8" afin de procurer une utilisation maximale du bureau.
- Ferrure de fixation d'écran avec adaptateur rapide; présente des trous de 75 mm et 100 mm convenant à la plupart des types d'écran et conforme aux normes de montage VESA.
- Le calibre de poids permet d'équilibrer le bras rapidement et facilement avant d'installer l'écran. Il permet ainsi d'économiser du temps, en particulier lorsqu'on doit installer plusieurs bras.
- La plaque VESA tourne afin de permettre un visionnement vertical ou horizontal avec une rotation de 180° d'un côté à l'autre et une inclinaison de -90° à +45° pour ainsi permettre un visionnement optimal.
- La construction en fonte d'aluminium améliore la stabilité et présente une teneur élevée en matières recyclées et entièrement recyclables.
- Le limiteur de rotation ajustable limite la rotation du bras à 180° pour les empêcher ainsi de venir toucher les murs.
- Muni de tous les outils et de la quincaillerie de montage permettant une installation rapide et facile (sans outils).
- Disponibles dans les couleurs argenté (SIL), noir (BLK) et blanc (WHT).

PRODUIT CODE	PRIX	TAILLE/ POUCES			POIDS LB	VOLUME PI³
		H	L	P		
GAMLDM40	607	38	6.25	8.5	12.75	1.168

BLVELEDVS • Lampe à DÉL pour bras simple

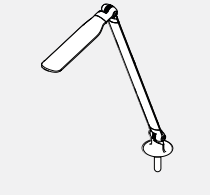

- Système de 7 watts, 18 DÉL fractionnelles
- 3500K 250 lumens, 84 CRI.
- Bouton à effleurement, s'allume instantanément et diminue d'intensité graduellement jusqu'à ce qu'elle s'éteigne.
- Réglage infini de l'intensité entre 100 % et 15 %, mémoire du dernier état.
- Extinction standard sur 10 heures (ATO).
- DEL présentant une durée de vie de 50 000 heures.
- Transformateur mural de 15 watts, 24 volts, cordon de 6 pi.
- Blanc (WHT), argenté (SIL) ou noir (BLK) – Précisez la couleur de votre choix.
- Conforme aux normes UL, CUL et CSA, homologué ETL.
- Base non comprise.

PRODUIT CODE	PRIX	TAILLE/ POUCES			POIDS LB	VOLUME PI³
		H	L	P		
BLVELEDVS	616	8	7	33	7.3	0.98
Avec détecteur de présence						
BLVELEDVSO	920	10	9	35	8.3	1.51

BLVELEDVD • Lampe à DÉL pour bras double

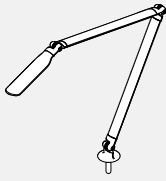

- Système de 7 watts, 18 DÉL fractionnelles
- 3500K 250 lumens, 84 CRI.
- Articulation à deux bras avec portée de 20" entre la base et la tête.
- Bouton à effleurement, s'allume instantanément et diminue d'intensité graduellement jusqu'à ce qu'elle s'éteigne.
- Réglage infini de l'intensité entre 100 % et 15 %, mémoire du dernier état.
- Extinction standard sur 10 heures (ATO).
- DÉL présentant une durée de vie de 50 000 heures.
- Transformateur mural de 15 watts, 24 volts, cordon de 6 pi.
- Blanc (WHT), argenté (SIL) ou noir (BLK) – Précisez la couleur de votre choix.
- Conforme aux normes UL, CUL et CSA, homologué ETL.
- Base non comprise.

PRODUIT CODE	PRIX	TAILLE/ POUCES			POIDS VOLUME	
		H	L	P	LB	PI³
BLVELEDVD	646	8	7	33	7.6	1.02
Avec détecteur de présence						
BLVELEDVDO	931	10	9	35	8.6	1.57

BLVELEDRS • Lampe à DÉL pour bras simple



- Système de 7 watts, 18 DÉL fractionnelles
- 3500K 250 lumens, 84 CRI.
- Bouton à effleurement, s'allume instantanément et diminue d'intensité graduellement jusqu'à ce qu'elle s'éteigne.
- Réglage infini de l'intensité entre 100 % et 15 %, mémoire du dernier état.
- Extinction standard sur 10 heures (ATO).
- DÉL présentant une durée de vie de 50 000 heures.
- Transformateur mural de 15 watts, 24 volts, cordon de 6 pi.
- Blanc (WHT), argenté (SIL) ou noir (BLK) – Précisez la couleur de votre choix.
- Conforme aux normes UL, CUL et CSA, homologué ETL.
- Base non comprise.

PRODUIT CODE	PRIX	TAILLE/ POUCES			POIDS VOLUME	
		H	L	P	LB	PI³
BLVELEDRS	616	8	7	33	7.3	0.98
Avec détecteur de présence						
BLVELEDRSO	920	10	9	35	8.3	1.51

BLVELEDRD • Lampe à DEL pour bras double



- Système de 7 watts, 18 DÉL fractionnelles
- 3500K 250 lumens, 84 CRI.
- Articulation à deux bras avec portée de 20" entre la base et la tête.
- Bouton à effleurement, s'allume instantanément et diminue d'intensité graduellement jusqu'à ce qu'elle s'éteigne.
- Réglage infini de l'intensité entre 100 % et 15 %, mémoire du dernier état.
- Extinction standard sur 10 heures (ATO).
- DÉL présentant une durée de vie de 50 000 heures.
- Transformateur mural de 15 watts, 24 volts, cordon de 6 pi.
- Blanc (WHT), argenté (SIL) ou noir (BLK) – Précisez la couleur de votre choix.
- Conforme aux normes UL, CUL et CSA, homologué ETL.
- Base non comprise.

PRODUIT CODE	PRIX	TAILLE/ POUCES			POIDS VOLUME	
		H	L	P	LB	PI³
BLVELEDRD	633	8	7	33	7.6	1.02
Avec détecteur de présence						
BLVELEDRDO	931	10	9	35	8.6	1.57

Options de montage pour lampe



- Blanc (WHT), argenté (SIL) ou noir (BLK) – Précisez la couleur de votre choix.

Support de passe-fils						
PRODUIT CODE	PRIX	TAILLE/ POUCES			POIDS VOLUME	
		H	L	P	LB	PI³
BLVELEDASM	155	3	6	6	3	0.06



Montage sur bride fixée à la surface de travail						
PRODUIT CODE	PRIX	TAILLE/ POUCES			POIDS VOLUME	
		H	L	P	LB	PI³
BLVELEDASCM	155	3	6	6	2	0.04



Montage sur mur en lamelles						
PRODUIT CODE	PRIX	TAILLE/ POUCES			POIDS VOLUME	
		H	L	P	LB	PI³
BLVELEDASW	155	3	6	6	3	0.06



Montage sur panneau						
PRODUIT CODE	PRIX	TAILLE/ POUCES			POIDS VOLUME	
		H	L	P	LB	PI³
BLVELEDAPM	155	3	6	6	3	0.06

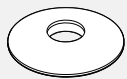

Base autostable						
PRODUIT CODE	PRIX	TAILLE/ POUCES			POIDS VOLUME	
		H	L	P	LB	PI³
BLVELEDAFS	173	4	12	12	6	0.50

ACCESSOIRES

GCLEDESxx • Lampe de travail à DEL de dessous de tablette

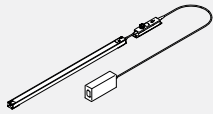

- Lumière LED linéaire.
- Comprend un luminaire avec lentille et interrupteur marche / arrêt.
- Aimant monté avec des plaques métalliques adhésives en option.
- Bloc d'alimentation enfichable avec un cordon de 72" plus un cordon de 78" CC.
- Informations techniques:
- Température de couleur 4100 K
- Indice de rendu des couleurs 90
- Durée de vie nominale de 30000 heures
- Puissance absorbée totale par lumière, 9,0 pour 24", 13,5 pour 36" et 18,0 pour 48"

PRODUIT CODE	PRIX	TAILLE/ POUCES			POIDS LB	VOLUME PI³
		H	L	P		
GCLEDES24	164	1	22.9	1	2.5	0.135
GCLEDES36	189	1	33.5	1	2.8	0.161
GCLEDES48	209	1	45.5	1	3.2	0.213

GCLEDESxxDCS • Lampe de travail à DEL de dessous de tablette avec chaîne

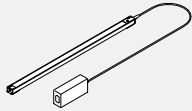

- Éclairage LED sous l'armoire, taille nominale de 48 pouces, unité en guirlande avec câble de liaison de 1 mètre (39 pouces) mais pas d'alimentation.
- Les unités en guirlande ne peuvent être connectées que jusqu'à un total de 48 watts pour toutes les lumières sur une seule alimentation. Cela équivaut à un maximum de 10 pieds de longueur nominale totale de lumières par bloc d'alimentation.
- Informations techniques:
- Température de couleur 4100 K
- Indice de rendu des couleurs 90
- Durée de vie nominale de 30000 heures
- Puissance absorbée totale par lumière, 9,0 pour 24", 13,5 pour 36" et 18,0 pour 48"

PRODUIT CODE	PRIX	TAILLE/ POUCES			POIDS LB	VOLUME PI³
		H	L	P		
GCLEDES24DSC	134	1	24	1	2.5	0.135
GCLEDES36DSC	157	1	36	1	2.8	0.161
GCLEDES48DSC	178	1	48	1	3.2	0.213

GCLEDESOS • Détecteur de présence et variateur

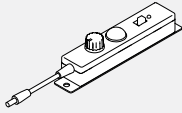

- Contrôleur complémentaire en ligne pour gradation et détecteur de présence.
- Inclus, de droite à gauche, un variateur rotatif, un capteur de présence et un interrupteur de dérivation de capteur.

PRODUIT CODE	PRIX	TAILLE/ POUCES			POIDS LB	VOLUME PI³
		H	L	P		
GCLEDESOS	66	6	2.5	2	0.4	0.500

BEMAE • Minimodule d'alimentation avec adaptateur



- **Données sur les accessoires / centrale électrique**
- Se fixe à la prise sur l'arrière de la surface de travail.
- Le modèle BEMAE1 comprend 2 prises simples et un cordon d'alimentation de 6'.
- Le modèle BEMAE2 comprend 2 prises simples et un cordon d'alimentation de 8'.
- Disponible en noir seulement.

PRODUIT CODE	PRIX	TAILLE/ POUCES			POIDS LB	VOLUME PI³
		H	L	P		
BEMAE1	193	2	3.625	3	2.5	0.149
BEMAE2	212	2	3.625	3	3.0	0.159

BRED50AC • Module Duo avec A+C



- **Le module d'alimentation Duo est entièrement intégré à une pince de montage à fixer au bord d'une surface de travail.**
- Fournit deux prises de courant alternatif de 15 A et 120 V ; Port USB-A de 2,4 A et port d'alimentation USB-C de 60 watts.
- Cordon à trois broches de 10' de long.
- Disponible en W - Blanc ou B - Noir comme indiqué par la dernière lettre du numéro de modèle.

PRODUIT CODE	PRIX	TAILLE/ POUCES			POIDS LB	VOLUME PI³
		H	L	P		
BRED50ACW	695	3	5.5	3.2	3	0.2
BRED50ACB	695	3	5.5	3.2	3	0.2

BREDU51AC • Duo Sous Module



- **Le module d'alimentation Duo sous est livré avec un mince support de montage encastré à fixer sous une surface de travail ou au-dessus des étagères de la surface de travail.**
- Fournit deux prises de courant alternatif de 15 A et 120 V ; Port USB-A de 2,4 A et port d'alimentation USB-C de 60 watts.
- Cordon à trois broches de 10' de long.
- Disponible en W - Blanc ou B - Noir comme indiqué par la dernière lettre du numéro de modèle.

PRODUIT CODE	PRIX	TAILLE/ POUCES			POIDS LB	VOLUME PI³
		H	L	P		
BREDU51ACW	695	1.8	5.5	2.8	3	0.2
BREDU51ACB	695	1.8	5.5	2.8	3	0.2

BREDB52AC • Duo Under Module with A+C



- **Le module d'alimentation Duo Bezel est intégré et encastré dans un meuble ou une surface de travail.**
- Fournit deux prises CA 15 A 120 V ; un port USB-A 2,4 A et un port d'alimentation USB-C 60 W.
- Cordon à trois broches de 10 pi de long, garniture argentée.
- Disponible en W - Blanc ou B - Noir comme indiqué par la dernière lettre du numéro de modèle.
- Ne fonctionne pas sur les surfaces de travail épaisses de W, veuillez contacter votre représentant du service clientèle pour des applications de surface spécifiques.

PRODUIT CODE	PRIX	TAILLE/ POUCES			POIDS LB	VOLUME PI³
		H	L	P		
BREDB52ACW	695	4	6.5	3.2	3	0.2
BREDB52ACB	695	4	6.5	3.2	3	0.2

BRETP53AC • Trio Module with A+C



- Le module d'alimentation Trio plus est entièrement intégré avec une pince de montage pour le fixer au bord d'une surface de travail ou au-dessus des étagères de la surface de travail.
- Fournit deux prises CA 15 A 120 V ; un port USB-A 2,4 A et un port d'alimentation USB-C 60 W et un kit d'adaptateur contenant un couvercle vierge, des supports d'adaptateur HDMI, RJ45 ou VGA. Remarque : les connecteurs HDMI, RJ45 et VGA ne sont pas inclus.
- Cordon à trois broches de 10 pi de long, bordure argentée.
- Disponible en W - Blanc ou B - Noir comme indiqué par la dernière lettre du numéro de modèle.
- Available in W - White or B - Black as indicated by last letter of model number.

PRODUIT CODE	PRIX	TAILLE/ POUCES			POIDS LB	VOLUME PI ³
		H	L	P		
BRETP53ACW	735	3	8	3.2	2.5	0.14
BRETP53ACB	735	3	8	3.2	2.5	0.14

BRETB55AC • Trio Plus Module with A+C



- Le module d'alimentation Trio plus avec cadre est intégré et encastré dans un meuble ou une surface de travail.
- Fournit deux prises CA 15 A 120 V ; un port USB-A 2,4 A et un port d'alimentation USB-C 60 W et un kit d'adaptateur contenant un couvercle vierge, des supports d'adaptateur HDMI, RJ45 ou VGA. Remarque : les connecteurs HDMI, RJ45 et VGA ne sont pas inclus.
- Cordon à trois broches de 10 pi de long, bordure argentée.
- Disponible en W - Blanc ou B - Noir comme indiqué par la dernière lettre du numéro de modèle.
- Ne fonctionne pas sur des surfaces de travail épaisses de W, veuillez contacter votre représentant du service clientèle pour des applications de surface spécifiques.

PRODUIT CODE	PRIX	TAILLE/ POUCES			POIDS LB	VOLUME PI ³
		H	L	P		
BRETB55ACW	752	4	9	3.2	2.5	0.14
BRETPB55ACB	752	4	9	3.2	2.5	0.14

Plaques de télécommunications

- Remarque : Doit s'utiliser conjointement avec les pièces BPG- DPS21 et BPGDPS41.



PRODUIT CODE	PRIX
Plaques de télécommunications noire avec 2 prises de données RJ45 cat. 6 ABLBB	252

Plaques de télécommunications noire avec 3 prises de données RJ45 cat. 6 ABLBBB	372
--	-----

Plaques de télécommunications noire avec 4 prises de données RJ45 cat. 6 ABLBBBB	490
---	-----

GCRTMCS401 • Bloc d'alimentation encastré, 1 duplex, 1 sortie de données, 1 duplex d'alimentation

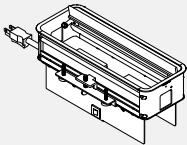

- Bloc d'alimentation encastré simple face avec 1 duplex régulier et 1 défonçable de données en haut, 1 duplex d'alimentation en bas.
- Cordon d'alimentation de 10 pieds avec fiche droite.
- Plaques télécom à commander séparément.
- Disponible en Noir - B, Tungstène - T ou Blanc de blancs - W comme indiqué par la dernière lettre du numéro de modèle ; les duplex sont toujours gris.
- Non approuvé pour les applications en guirlande.

PRODUIT CODE	PRICE	H			WEIGHT LBS	VOL FT ³
		H	W	D		
GCRTMCS401B	578	4.86	10.78	4.22	4.3	0.51
GCRTMCS401T	578	4.86	10.78	4.22	4.3	0.51
GCRTMCS401W	578	4.86	10.78	4.22	4.3	0.51

GCRTMCS421 • Bloc d'alimentation encastré, 1 alimentation incluant USB A+C, 1 sortie de données, 1 alimentation duplex

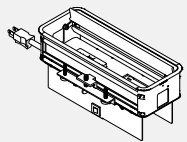

- Bloc d'alimentation encastrable simple face avec 1 alimentation et USB A+C duplex et 1 data knock-out en haut, 1 alimentation duplex en bas.
- Le port USB de type A charge un maximum de 2,4 ampères à 5 V et le port de type C charge un maximum de 3 ampères à 5 V.
- Cordon d'alimentation de 10 pieds avec fiche droite.
- Plaques télécom à commander séparément.
- Disponible en Noir - B, Tungstène - T ou Blanc de blancs - W comme indiqué par la dernière lettre du numéro de modèle ; les duplex sont toujours gris.
- Non approuvé pour les applications en guirlande.

PRODUIT CODE	PRICE	H			WEIGHT LBS	VOL FT ³
		H	W	D		
GCRTMCS421B	759	4.86	10.78	4.22	4.3	0.51
GCRTMCS421T	759	4.86	10.78	4.22	4.3	0.51
GCRTMCS421W	759	4.86	10.78	4.22	4.3	0.51

GCRTMCD602 - Bloc d'alimentation encastré, 2 duplex, 2 sorties de données, 1 duplex d'alimentation

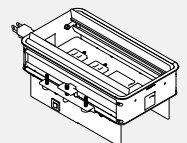

- Bloc d'alimentation encastré double face avec 2 duplex réguliers et 2 entrées défonçables de données en haut, 1 duplex d'alimentation en bas.
- Cordon d'alimentation de 10 pieds avec fiche droite.
- Plaques télécom à commander séparément.
- Disponible en Noir - B, Tungstène - T ou Blanc de blancs - W comme indiqué par la dernière lettre du numéro de modèle ; les duplex sont toujours gris.
- Non approuvé pour les applications en guirlande.

PRODUIT CODE	PRICE	H			WEIGHT LBS	VOL FT ³
		H	W	D		
GCRTMCD602B	660	4.86	10.78	6.22	5.9	0.51
GCRTMCD602T	660	4.86	10.78	6.22	5.9	0.51
GCRTMCD602W	660	4.86	10.78	6.22	5.9	0.51

ACCESSOIRES

GCRTMCD622 - Bloc d'alimentation encastré, 1 duplex, 1 alimentation incluant USB A+C, 2 sorties de données, 1 alimentation duplex

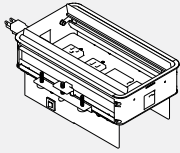

- Bloc d'alimentation encastré double face avec 1 duplex régulier, 1 alimentation et USB A+C et 2 entrées de données en haut, 1 alimentation duplex en bas.
- Le port USB de type A charge un maximum de 2,4 ampères à 5 V et le port de type C charge un maximum de 3 ampères à 5 V.
- Cordon d'alimentation de 10 pieds avec fiche droite.
- Plaques télécom à commander séparément.
- Disponible en Noir – B, Tungstène – T ou Blanc de blancs – W comme indiqué par la dernière lettre du numéro de modèle ; les duplex sont toujours gris.
- Non approuvé pour les applications en guirlande.

PRODUCT CODE	PRICE	TAILLE/ POUCES			WEIGHT		VOL FT ³
		H	W	D	LBS	FT ³	
GCRTMCD622B	831	4.86	10.78	6.22	6.1	0.51	
GCRTMCD622T	831	4.86	10.78	6.22	6.1	0.51	
GCRTMCD622W	831	4.86	10.78	6.22	6.1	0.51	

GCRTMCD642 - Bloc d'alimentation encastré, 2 alimentations dont USB A+C, 2 sorties de données, 1 alimentation duplex

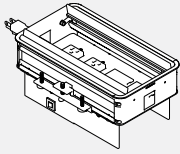

- Bloc d'alimentation encastré double face avec 2 alimentations et USB A+C et 2 entrées de données en haut, 1 alimentation duplex en bas.
- Le port USB de type A charge un maximum de 2,4 ampères à 5 V et le port de type C charge un maximum de 3 ampères à 5 V.
- Cordon d'alimentation de 10 pieds avec fiche droite.
- Plaques télécom à commander séparément.
- Disponible en Noir – B, Tungstène – T ou Blanc de blancs – W comme indiqué par la dernière lettre du numéro de modèle ; les duplex sont toujours gris.
- Non approuvé pour les applications en guirlande.

PRODUCT CODE	PRICE	TAILLE/ POUCES			WEIGHT		VOL FT ³
		H	W	D	LBS	FT ³	
GCRTMCD642B	1001	4.86	10.78	6.22	6.3	0.51	
GCRTMCD642T	1001	4.86	10.78	6.22	6.3	0.51	
GCRTMCD642W	1001	4.86	10.78	6.22	6.3	0.51	

DABAR • Barre d'alimentation

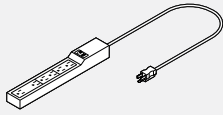

- Barre d'alimentation avec 5 prises + 1 (dont une à espacement large pour adaptateur), limiteur de surtension intégré et interrupteur d'alimentation.
- Standard avec cordon de 10".
- Montage de type trou de clé intégré à l'arrière.
- Puissance nominale de 15 A, 125 V c.a., 60 Hz, 1 875 W.
- Tension nominale supprimée maximale : 330 V.

PRODUIT CODE	PRIX	TAILLE/ POUCES			POIDS		VOLUME
		H	L	P	LB	PI ³	
DABAR	65			12	2	0.02	

BABC • Gestionnaire de fils



- Se fixe au dessous de la surface de travail au moyen d'un adhésif à pellicule situé sur la partie supérieure du gestionnaire de câbles. 10 par ensemble.
- Noir seulement.

PRODUIT CODE	PRIX	TAILLE/ POUCES			POIDS		VOLUME
		H	L	P	LB	PI ³	
BABC04	41	2	4	2	2	0.14	

BRACS • Câble multiconducteur

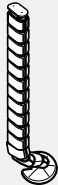

- Chemin flexible de gestion des câbles.
- Deux chemins à l'intérieur du câble multiconducteur, soit un pour les données / communications et un pour acheminer les câbles d'alimentation.
- Disponible en version transparente (CLR) seulement.

PRODUIT CODE	PRIX	TAILLE/ POUCES			POIDS		VOLUME
		H	L	P	LB	PI ³	
BRACS	127	30	8		3	0.19	
BRACSH	213	49	8		5	0.27	

Solution d'alimentation ModPower

- Solutions d'alimentation pour espaces flexibles. Connectez jusqu'à quatre unités (au Canada)/six unités aux États-Unis à partir d'une seule alimentation avec prise NEMA pour fournir des ports d'alimentation et de charge au dessus de la table. Modules en surface et modules à pince disponibles.
- Facile à installer, conforme au code qui permet aux utilisateurs d'optimiser n'importe quel espace en offrant un accès pratique à l'alimentation. Parfait pour les zones de formation, les salles de réunion, les postes de travail au bureau et plus encore. Les unités sont dotées de prises inviolables ainsi que de ports de charge USB-A et USB-C.
- Connecteurs faciles à utiliser qui sont sans danger au toucher avec un loquet supplémentaire pour éviter une séparation involontaire. Poussez facilement ensemble pour connecter et appuyez simplement sur le loquet pour déconnecter.
- La longueur totale maximale ne doit pas dépasser 48,5 pieds par alimentation. Homologué UL selon UL962A SD, la norme pour les unités de distribution d'alimentation de meubles pour les tables d'espace de travail portables/mobiles.
- Certifié selon la norme CSA C22.2 n° 203-16.
- Fonctionne avec les produits Licence, Terina et Bridges.
- Le module monté en surface est livré avec un support de serrage qui s'adaptera à tout matériau de 1/2" à 1-1/2" d'épaisseur ; des supports supplémentaires sont également inclus pour les options de montage à vis qui peuvent s'adapter aux positions verticales ou horizontales.
- Les modules peuvent être intégrés dans des surfaces mais la surface doit être spécifiée comme spéciale.

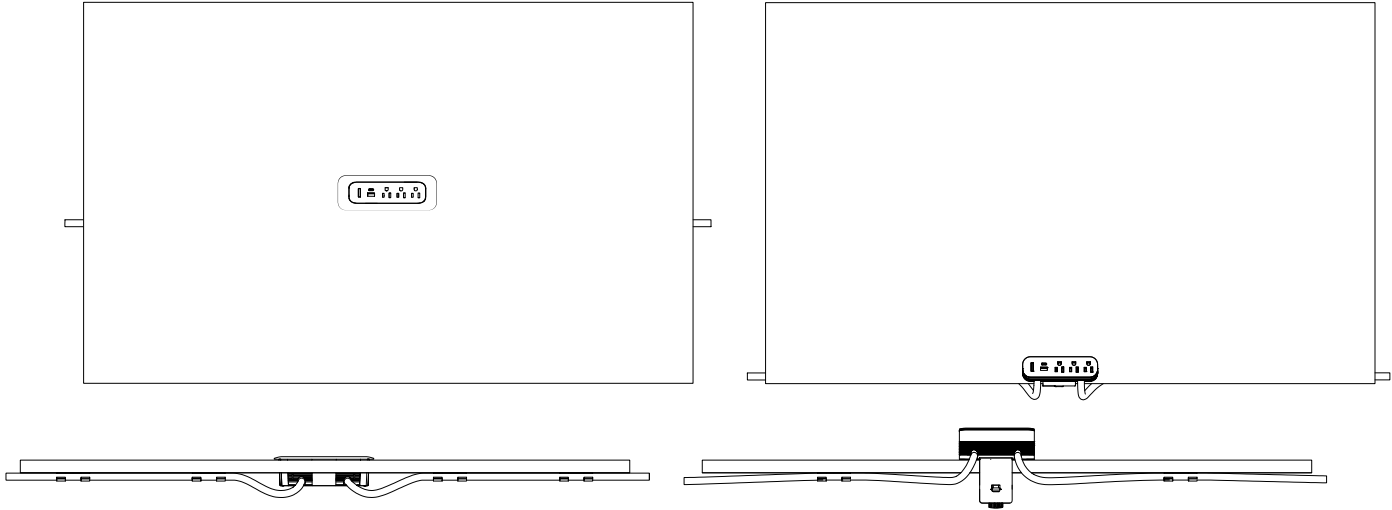
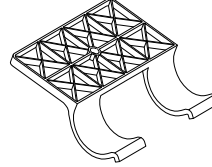

CMDSF10 • Unité d'encastrement de démarrage ModPower

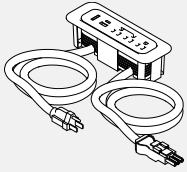

- L'unité de démarrage ModPower comprend un cordon de 10' avec une prise NEMA et un cordon de connexion de 3'.
- Unité équipée de trois prises inviolables de 15 A, d'un port de charge USB-A et d'un USB-C et d'un disjoncteur.
- 4 clips de cordon de gestion des câbles inclus.
- MG à la fin du code indique une finition magnésium, tandis que WH est une finition blanche.

PRODUIT CODE	PRIX	TAILLE/ H	POUCES L	POUCES P	POIDS LB	VOLUME PI³
GMDSF10MG	597	2.63	7.63	2.63	3.44	1.0
GMDSF10WH	597	2.63	7.63	2.63	3.44	1.0

GMDCF3 • Unité d'encastrement intermédiaire ModPower

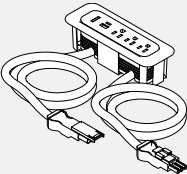

- L'unité centrale ModPower comprend deux cordons de connexion de 3'.
- Unité équipée de trois prises inviolables de 15 A et 12 A, d'un port de charge USB-A et d'un port de charge USB-C et d'un disjoncteur.
- 4 clips de cordon de gestion des câbles inclus.
- MG à la fin du code indique une finition magnésium, tandis que WH est une finition blanche.

PRODUIT CODE	PRIX	TAILLE/ H	POUCES L	POUCES P	POIDS LB	VOLUME PI³
GMDCF3MG	562	2.63	7.63	2.63	2.44	1.0
GMDCF3WH	562	2.63	7.63	2.63	2.44	1.0

GMDEF3 • Unité d'encastrement d'extrémité ModPower

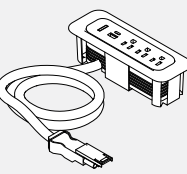

- L'unité d'extrémité ModPower comprend un cordon de connexion de 3'.
- Unité équipée de trois prises inviolables de 15 A et 12 A, d'un port de charge USB-A et d'un port de charge USB-C et d'un disjoncteur.
- 2 clips de cordon de gestion des câbles inclus.
- MG à la fin du code indique une finition magnésium, tandis que WH est une finition blanche.

PRODUIT CODE	PRIX	TAILLE/ H	POUCES L	POUCES P	POIDS LB	VOLUME PI³
GMDEF3MG	494	2.63	7.63	2.63	1.85	1.0
GMDEF3WH	494	2.63	7.63	2.63	1.85	1.0

GMDSA10 • Unité montée sur démarreur ModPower

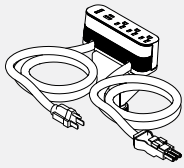

- L'unité de démarrage ModPower comprend un cordon de 10' avec une prise NEMA et un cordon de connexion de 3'.
- Unité équipée de trois prises inviolables de 15 A, d'un port de charge USB-A et d'un USB-C et d'un disjoncteur.
- Comprend une pince de bord et 3 autres méthodes de montage ; et 4 clips de cordon de gestion des câbles.
- MG à la fin du code indique une finition magnésium, tandis que WH est une finition blanche.

PRODUIT CODE	PRIX	TAILLE/ POUCES			POIDS		VOLUME
		H	L	P	LB	PI ³	
GMDSA10MG	631	2.5	6.13	1.75	4.33	1.0	
GMDSA10WH	631	2.5	6.13	1.75	4.33	1.0	

GMDCA3 • Unité montée au milieu ModPower

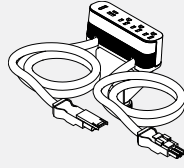

- L'unité centrale ModPower comprend deux cordons de connexion de 3'.
- Unité équipée de trois prises inviolables de 15 A et 12 A, d'un port de charge USB-A et d'un port de charge USB-C et d'un disjoncteur.
- Comprend une pince de bord et 3 autres méthodes de montage ; et 4 clips de cordon de gestion des câbles.
- MG à la fin du code indique une finition magnésium, tandis que WH est une finition blanche.

PRODUIT CODE	PRIX	TAILLE/ POUCES			POIDS		VOLUME
		H	L	P	LB	PI ³	
GMDCA3MG	597	2.5	6.13	1.75	3.33	1.0	
GMDCA3WH	597	2.5	6.13	1.75	3.33	1.0	

GMDEA3 • Unité montée en bout ModPower

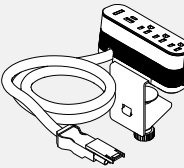

- L'unité d'extrémité ModPower comprend un cordon de connexion de 3'.
- Unité équipée de trois prises inviolables de 15 A et 12 A, d'un port de charge USB-A et d'un port de charge USB-C et d'un disjoncteur.
- Comprend une pince de bord et 3 autres méthodes de montage ; et 2 clips de cordon de gestion des câbles.
- MG à la fin du code indique une finition magnésium, tandis que WH est une finition blanche.

PRODUIT CODE	PRIX	TAILLE/ POUCES			POIDS		VOLUME
		H	L	P	LB	PI ³	
GMDEA3MG	528	2.5	6.13	1.75	2.75	1.0	
GMDEA3WH	528	2.5	6.13	1.75	2.75	1.0	

CMDCLIPS • Clips de gestion ModPower

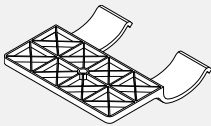

- Comprend 10 pinces.

PRODUIT CODE	PRIX	TAILLE/ POUCES			POIDS		VOLUME
		H	L	P	LB	PI ³	
GMDCLIPS	102	0.6	2.6	2.5	0.3	0.2	

GMDJ36BK • Cavalier d'interconnexion ModPower

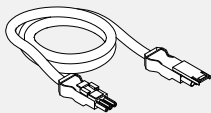

- Cordon d'interconnexion ModPower pour ajouter une longueur de cordon supplémentaire de 3 pieds entre les unités ModPower.
- Paquet de 2, chaque 3 pieds avec connecteur mâle et femelle.

PRODUIT CODE	PRIX	TAILLE/ POUCES			POIDS		VOLUME
		H	L	P	LB	PI ³	
GMDJ36BK	329		36		1.38	0.9	

GMDPC22W • Module d'alimentation de bureau mince, deux duplex

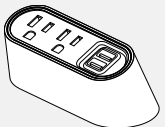

- Centre d'alimentation de bureau avec deux prises d'alimentation inviolables de 15 A, une USB-A et une USB-C (fournit 3,1 A) ; Cordon d'alimentation de 10'.
- Comprend trois options de montage (i) une plaque de montage à visser pour les prises orientées vers l'avant ; ou (ii) un support de montage sous la surface ; ou (iii) un kit de montage à pince pour des surfaces de 0,5 à 1,5" d'épaisseur.
- Corps blanc brillant avec face grise.

PRODUIT CODE	PRIX	TAILLE/ POUCES			POIDS		VOLUME
		H	L	P	LB	PI ³	
GMDPC22W	449	2.25	4.88	2.25	2.5	0.5	

GMDPC32W • Module d'alimentation de bureau mince, trois duplex

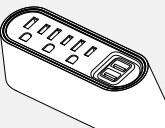

- Centre d'alimentation de bureau avec trois prises d'alimentation inviolables de 15 A, une USB-A et une USB-C (fournit 3,1 A) ; Cordon d'alimentation de 10'.
- Comprend trois options de montage (i) une plaque de montage à visser pour les prises orientées vers l'avant ; ou (ii) un support de montage sous la surface ; ou (iii) un kit de montage à pince pour des surfaces de 0,5 à 1,5" d'épaisseur.
- Corps blanc brillant avec face grise.

PRODUIT CODE	PRIX	TAILLE/ POUCES			POIDS		VOLUME
		H	L	P	LB	PI ³	
GMDPC32W	586	2.25	6.00	2.25	2.6	0.5	

ACCESSOIRES

BAVC • Chemin de câbles vertical



- L'extrusion en PVC se fixe au panneau vertical et sert d'enceinte à un cordon d'alimentation ou d'éclairage.
- Disponible en longueurs de 16" et 32", six par emballage.
- Peut se couper à la longueur requise sur place.
- Fini du cadre de panneau.

PRODUIT CODE	PRIX	TAILLE/ POUCES			POIDS LB	VOLUME PI³
		H	L	P		
BAVC016	38		16		0.5	0.018
BAVC032	80		32		1.0	0.036

VVCM • Gestionnaire de fils

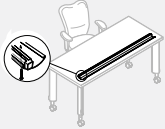

- Un gestionnaire de câbles de rechange peut être ajouté aux tables Vice Versa. Le gestionnaire de câbles permet d'organiser proprement et de ranger les fils électriques et de communication.
- Deux longueurs, 46" pour les dessus de 60" et moins ; 58" pour les dessus de 72".
- S'installe sous la surface au moyen de filets rapportés en métal.
- Barre de renfort en acier intégrée.
- Non requis sur les tables ovales, à demi-ellipsoïdales, en demi-lune, carrées ou rondes.

PRODUIT CODE	PRIX	TAILLE/ POUCES			POIDS LB	VOLUME PI³
		H	L	P		
VVCM43	143	3	5	46	8	0.67
VVCM55	169	3	5	58	9	0.85

BAR • Rail d'accessoires fendu installé sur panneau

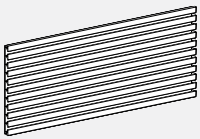

- Comprend 10 lattes horizontales pour augmenter le nombre d'objets qu'il est possible de suspendre.
- Comprend la quincaillerie de montage.
- Fini du cadre de panneau.

PRODUIT CODE	PRIX	TAILLE/ POUCES			POIDS LB	VOLUME PI³
		H	L	P		
BAR18	161	10.6	18	0.5	3	0.12
BAR24	176	10.6	24	0.5	4	0.17
BAR30	195	10.6	30	0.5	5	0.22
BAR36	211	10.6	36	0.5	6	0.26
BAR42	231	10.6	42	0.5	7	0.31
BAR48	246	10.6	48	0.5	8	0.35
BAR54	262	10.6	54	0.5	9	0.43
BAR60	280	10.6	60	0.5	10	0.49

Se suspend aux panneaux Boulevard et peut être muni des accessoires standard.

BALB • Barre de charge montée sur panneau

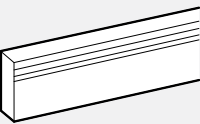

- Peut s'installer sur un panneau ou sur un mur au moyen du rail BHV01 or BHV02.
- Comprend les ferrures de fixation et les capuchons d'extrémité.
- Fini du cadre de panneau.

PRODUIT CODE	PRIX	TAILLE/ POUCES			POIDS LB	VOLUME PI³
		H	L	P		
BALB18	122	3.5	18	0.75	2	0.031
BALB24	133	3.5	24	0.75	2	0.038
BALB30	146	3.5	30	0.75	3	0.048
BALB36	162	3.5	36	0.75	3	0.057
BALB42	187	3.5	42	0.75	4	0.067
BALB48	213	3.5	48	0.75	4	0.076
BALB54	234	3.5	54	0.75	5	0.086
BALB60	247	3.5	60	0.75	5	0.096

BADLB • Rail d'accessoires monté sur panneau

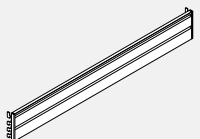

- Permet de suspendre les différents accessoires à un panneau.
- Comprend les capuchons d'extrémité et les ferrures de fixation.

PRODUIT CODE	PRIX	TAILLE/ POUCES			POIDS LB	VOLUME PI³
		H	L	P		
BADLB18	195	4.23	18	1.53	2.34	0.07
BADLB24	205	4.23	24	1.53	2.88	0.09
BADLB30	217	4.23	30	1.53	3.42	0.11
BADLB36	231	4.23	36	1.53	3.97	0.13
BADLB42	240	4.23	42	1.53	4.51	0.16
BADLB48	253	4.23	48	1.53	5.05	0.18
BADLB54	265	4.23	54	1.53	5.59	0.20
BADLB60	275	4.23	60	1.53	6.13	0.22

BABB01 • Bac pour cartables

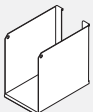

- Bac pour cartables fixé à la barre de chargement / rail d'accessoires.
- Fini du cadre de panneau.

PRODUIT CODE	PRIX	TAILLE/ POUCES			POIDS LB	VOLUME PI³
		H	L	P		
BABB01	58	9	5.75	9.25	1.85	0.21

BAFS01 • Feuilletuse

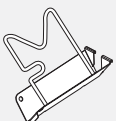

- Feuilletuse fixée à la barre de chargement / rail d'accessoires. Munie d'un fil chromé.
- Fini du cadre de panneau.

PRODUIT CODE	PRIX	TAILLE/ POUCES			POIDS LB	VOLUME PI³
		H	L	P		
BAFS01	40	9	3	9	0.6	0.14

ACCESSOIRES

BASS01 • Trieuse incliné

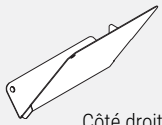

Côté droit

- Trieuse inclinée fixée à la barre de chargement / rail d'accessoires.
- Fini du cadre de panneau.

PRODUIT CODE	PRIX	TAILLE/ POUCES			POIDS LB	VOLUME PI ³
		H	L	P		
BASS01R	35	9.25	2.75	9	1	0.28
BASS01L	35	9.25	2.75	9	1	0.28

BALT • Plateau format lettre / plateau format légal

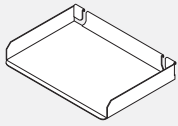

- Plateau format lettre / plateau format légal fixé à la barre de chargement / rail accessoires.
- Fini du cadre de panneau.

PRODUIT CODE	PRIX	TAILLE/ POUCES			POIDS LB	VOLUME PI ³
		H	L	P		
BALT01	43	1.75	12	8.75	0.5	0.15
BALT01LGL	58	1.75	14.7	8.75	0.5	0.15

BAMB01 • Bac à support

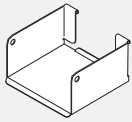

- Bac à support fixé à la barre de chargement / rail d'accessoires.
- Fini du cadre de panneau.

PRODUIT CODE	PRIX	TAILLE/ POUCES			POIDS LB	VOLUME PI ³
		H	L	P		
BAMB01	43	3	5.75	5.25	0.8	0.05

BAUT01 • Plateau utilitaire

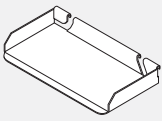

- Plateau utilitaire fixé à la barre de chargement / rail d'accessoires.
- Fini du cadre de panneau.

PRODUIT CODE	PRIX	TAILLE/ POUCES			POIDS LB	VOLUME PI ³
		H	L	P		
BAUT01	30	1	7.5	4	0.5	0.02

BAPP01 • Boîte postale

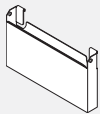

- Module autostable ou fixé à la barre de chargement / rail d'accessoires.
- Fini du cadre de panneau.

PRODUIT CODE	PRIX	TAILLE/ POUCES			POIDS LB	VOLUME PI ³
		H	L	P		
BAPP01	72	7	12	1.75	2	0.25

BATH01 • Support pour téléphone

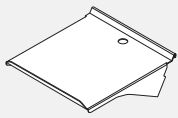

- Support pour téléphone fixé à la barre de chargement / rail.
- Fini du cadre de panneau.

PRODUIT CODE	PRIX	TAILLE/ POUCES			POIDS LB	VOLUME PI ³
		H	L	P		
BATH01	68	2	8	10	2	0.26

BAPD1821 • Tiroir à crayons

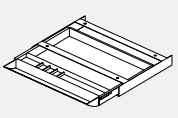

- Permet d'accueillir les instruments d'écriture et les petits articles sur le lieu de travail.
- Se fixe au dessous de la surface de travail avec coulisses pour tiroirs.
- Disponible en ABS noir seulement.

PRODUIT CODE	PRIX	TAILLE/ POUCES			POIDS LB	VOLUME PI ³
		H	L	P		
BAPD1821	125	1.9	21.2	16.1	0.5	0.3

BAHO • Crochet à manteau

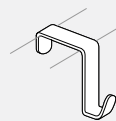

- Crochet à manteaux installé au-dessus du panneau pour les panneaux Boulevard 1 seulement. Prix pour six par paquet.
- Fini du cadre de panneau.

PRODUIT CODE	PRIX	TAILLE/ POUCES			POIDS LB	VOLUME PI ³
		H	L	P		
BAHO3080	63	3	1	3	0.2	0.001

BAHB3CH • Crochet à manteau pour System 3

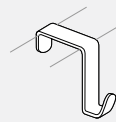

- Crochet à manteaux installé au-dessus du panneau pour les panneaux de Boulevard System 3 seulement ou panneau avec garniture supérieure. Prix pour six par paquet.
- Fini du cadre de panneau.

PRODUIT CODE	PRIX	TAILLE/ POUCES			POIDS LB	VOLUME PI ³
		H	L	P		
BAHB3CH	83	3	1	3	0.2	0.001

DAHOCH • Crochet à manteau pour Diet

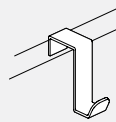

- Crochet à manteaux fixés sur panneaux Diet.
- Fini du cadre de panneau.

PRODUIT CODE	PRIX	TAILLE/ POUCES			POIDS LB	VOLUME PI ³
		H	L	P		
DAHOCH	29	3	0.75	3	0.2	0.001

ACCESSOIRES

BNP • Plaque nominative Boulevard

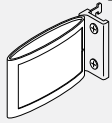

- La plaque nominative se fixe aux fentes par incréments de 1" du modèle Boulevard. Celle-ci peut être utilisée d'un côté (parallèle à la surface du panneau) ou des deux côtés (perpendiculaire à la surface du panneau - pour une utilisation dans des couloirs, affichant ainsi le nom des deux côtés).
- Cadre moulé par injection et base coulée sous pression avec fini caoutchouté noir. Ferrure et attaches en acier comprises.
- Comprend deux plaquettes nominatives à insertion.

PRODUIT CODE	PRIX	TAILLE/ POUCES			POIDS LB	VOLUME PI³
		H	L	P		
BNP01	82	3.3	5.3	1.25	0.3	0.013

DPN01 • Plaque nominative Diet

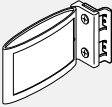

- La plaque nominative peut être utilisée d'un côté (parallèle à la surface du panneau) ou des deux côtés (perpendiculaire à la surface du panneau - pour une utilisation dans des couloirs, affichant ainsi le nom des deux côtés).
- Cadre moulé par injection et base coulée sous pression avec fini caoutchouté noir. Ferrure et attaches en acier comprises.
- Comprend deux plaquettes nominatives à insertion.

PRODUIT CODE	PRIX	TAILLE/ POUCES			POIDS LB	VOLUME PI³
		H	L	P		
DPN01	82	3.3	5.3	1.25	0.3	0.013

BHTPO1 • Ferrure reliant les tours Licence aux panneaux Boulevard

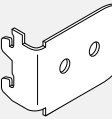

- Fini du cadre de panneau.

PRODUIT CODE	PRIX	TAILLE/ POUCES			POIDS LB	VOLUME PI³
		H	L	P		
BHTPO1	64	2	2.5	1	2	0.05

BATB • Tableau d'affichage en tissu

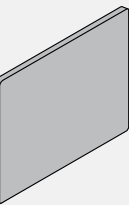

- Procure une surface punaisable pour les notes et les mémos dans une zone de travail. Monté sur panneau.
- Comprend les ferrures de montage.
- Tissu de classe A coté incendie.

PRODUIT CODE	PRIX		TAILLE/ POUCES			POIDS LB	VOLUME PI³
	GR1	GR2	H	L	P		
BATB2430	298	312	24	30		3	0.416
BATB2436	340	352	24	36		4	0.500
BATB2442	388	404	24	42		4	0.583
BATB2448	433	462	24	48		5	0.666
BATB2454	478	509	24	54		5	0.750
BATB2460	524	555	24	60		6	0.833
BATB2472	636	678	24	72		6	0.999

BAWB • Tableau d'écriture

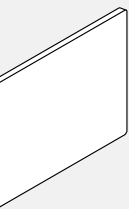

- Procure une surface d'écriture dans une zone de travail. Monté sur panneau.
- Comprend les ferrures de montage.
- Garniture noire seulement.

PRODUIT CODE	PRIX	TAILLE/ POUCES			POIDS LB	VOLUME PI³
		H	L	P		
BAWB2436	350	24	36		13	0.500
BAWB2442	391	24	42		15	0.583
BAWB2448	454	24	48		18	0.666

BAMT12 • Plateau pour marqueurs

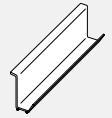

- Plateau de marqueurs destiné uniquement à BATB et BAWB.

PRODUIT CODE	PRIX	TAILLE/ POUCES			POIDS LB	VOLUME PI³
		H	L	P		
BAMT12	16		12		0.5	0.01

BATP • Trousse de peinture de retouches

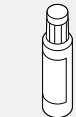

- La peinture doit être agencée avec les couleurs du panneau afin de faciliter les retouches. Bouteille de 1/2 once (15 ml)

PRODUIT CODE	PRIX	TAILLE/ POUCES			POIDS LB	VOLUME PI³
		H	L	P		
BATP91	41				0.41	0.1

ACCESSOIRES

CATB • Tableau punaisable

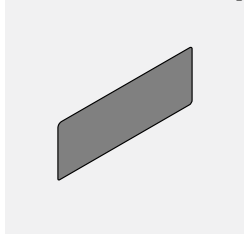

- Ferrures de montage comprises.

CODE DE PRODUIT	PRIX		DIMENSIONS (PO)			POIDS		VOLUME
	GR1	GR2	H	L	P	LB	PI³	
CATB1024	192	200	10	24	1	1	0.175	
CATB1030	201	212	10	30	1	1	0.208	
CATB1036	221	236	10	36	1	2	0.250	
CATB1042	245	260	10	42	1	2	0.291	
CATB1048	270	284	10	48	1	3	0.333	
CATB1054	297	317	10	54	1	3	0.370	
CATB1060	317	340	10	60	1	4	0.415	
CATB2124	276	284	21	24	1	2	0.340	
CATB2130	298	312	21	30	1	2	0.406	
CATB2136	340	352	21	36	1	3	0.490	
CATB2142	388	404	21	42	1	3	0.573	
CATB2148	433	462	21	48	1	4	0.656	
CATB2154	478	509	21	54	1	4	0.740	
CATB2160	524	555	21	60	1	5	0.823	
CATB2424	276	284	24	24	1	3	0.350	
CATB2430	298	312	24	30	1	3	0.416	
CATB2436	340	352	24	36	1	4	0.500	
CATB2442	388	404	24	42	1	4	0.583	
CATB2448	433	462	24	48	1	5	0.666	
CATB2454	478	509	24	54	1	5	0.750	
CATB2460	524	555	24	60	1	6	0.833	

CAWB • Tableau blanc

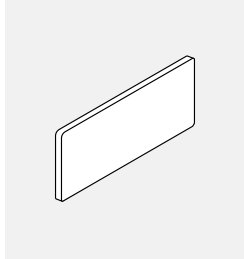

- Ferrures de montage comprises.

CODE DE PRODUIT	PRIX	DIMENSIONS (PO)			POIDS	VOLUME
		H	L	P		
CAWB1024	168	10	24	0.625	5	0.210
CAWB1036	190	10	36	0.625	6	0.394
CAWB1042	211	10	42	0.625	7	0.470
CAWB1048	240	10	48	0.625	8	0.540
CAWB2124	279	21	24	0.625	11	0.400
CAWB2136	333	21	36	0.625	12	0.485
CAWB2142	372	21	42	0.625	14	0.564
CAWB2148	433	21	48	0.625	17	0.621
CAWB2424	279	24	24	0.625	12	0.422
CAWB2436	333	24	36	0.625	13	0.500
CAWB2442	372	24	42	0.625	15	0.583
CAWB2448	433	24	48	0.625	18	0.666

CALB • Rail de suspension

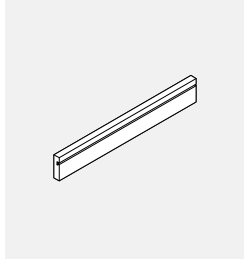

- Le module est offert dans le choix des finis de châssis de série.
- Des ferrures de montage et des embouts transparents sont compris.
- En option – Les rails de suspension peuvent être reliés les uns aux autres pour former un « mur à lattes ».

CODE DE PRODUIT	PRIX	DIMENSIONS (PO)			POIDS	VOLUME
		H	L	P		
CALB24	133	2.25	24	1	2	0.083
CALB30	146	2.25	30	1	3	0.048
CALB36	161	2.25	36	1	3	0.057
CALB42	187	2.25	42	1	4	0.067
CALB48	213	2.25	48	1	4	0.076
CALB54	234	2.25	54	1	5	0.086
CALB60	247	2.25	60	1	5	0.096

CMECC • Cache-câbles

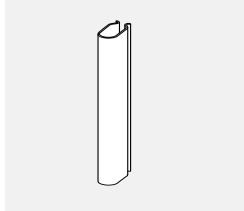

- Le module est offert dans le choix des finis de châssis de série.
- Six modules par emballage.

CODE DE PRODUIT	PRIX	DIMENSIONS (PO)			POIDS	VOLUME
		H	L	P		
CMECC21	31	21	0.5	1	0.5	0.018
CMECC36	56	36	0.5	1	1.0	0.036

CMCH01 • Patère

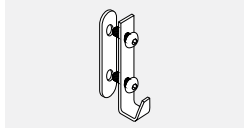

- Patère pour cloisons Compile.

CODE DE PRODUIT	PRIX	DIMENSIONS (PO)			POIDS	VOLUME
		H	L	P		
CMCH01	43	5.5	0.65	1	0.06	0.001

ENGAGEMENT ENVERS L'ENVIRONNEMENT

Systèmes Evolve – Protéger l'environnement pour les générations à venir

- Notre histoire d'écocréissance a commencé par un défi de taille : celui de créer un système de bureau qui répondrait aux exigences des entreprises d'aujourd'hui tout en respectant un engagement ferme envers la sauvegarde et la protection de l'environnement.
- La durabilité est devenue une partie intégrante de l'orientation créatrice et de la mise au point d'Evolve, un système qui intègre les toutes dernières technologies et caractéristiques conceptuelles pour offrir d'excellentes performances à un prix concurrentiel.
- Des normes gouvernementales et industrielles en matière d'environnement comme la norme LEED (Leadership in Energy and Environmental Design) revêtent aujourd'hui une importance croissante. Ainsi, Evolve propose aux designers d'intérieurs et aux architectes des solutions fonctionnelles, attrayantes et abordables qui respectent ces normes.
- Evolve est un chef de file en matière de réduction de déchets et de recyclage de matériaux dans la fabrication de ses produits. Nous avons largement recours au plastique recyclé et aux déchets de bois provenant d'autres usines de Global.
- Evolve a un engagement ferme, celui d'améliorer avec diligence et de façon continue nos procédés et systèmes, de veiller à prévenir la pollution, et de respecter à la fois la lettre et l'esprit des lois et règlements en matière d'environnement en vigueur.

Les cloisons Evolve sont recyclables à 100 % à la fin de leur durée de vie utile. Aucune partie d'une cloison Evolve ne devrait finir ses jours dans un site d'enfouissement.

CLOISONS

- Les cloisons garnies de textile se composent d'un châssis, d'un module interne (âme) et d'une garniture en textile.

Construction

- Le châssis combine des extrusions horizontales en PVC recyclé à 100 % et des montants verticaux moulés exclusifs fabriqués à parts égales de polypropylène recyclé à 100 % et de bois recyclé à 100 % (déchets de bois provenant d'usines de Global).
- L'âme en nid d'abeilles est fabriquée de papier kraft recyclé à 75 % et d'un panneau acoustique en fibres minérales dérivées de laitier (un sous-produit inerte d'opérations d'élaboration métallurgique) et de matière volcanique.

Textile

- Un choix de textiles tissés de fils recyclés à 100 %.

Châssis

- Le châssis de la cloison est fabriqué d'acier laminé à froid d'une teneur en matières recyclées de 25 %.
- Fini des pièces en métal et des canalisations
- Toutes les pièces en métal sont thermolaquées pour une finition durable, sans danger pour l'environnement.
- L'intérieur des canalisations est fini à l'aide d'une peinture époxyde recyclée.

Options

- Les modules installés en usine sont offerts dans des hauteurs de 6 po, 12 po, 18 po et 24 po. Divers modules sont offerts : modules acoustiques semi-punaisables garnis de textile; modules vitrés, modules ouverts, modules à lattes, modules en stratifié et modules à tableau effaçable.

ALIMENTATION VOIX, DONNÉES, ÉLECTRICITÉ

- Les câbles de systèmes de télécommunications peuvent posés au haut ou au bas de la cloison.
- Système à huit fils composant quatre circuits de 20 A (15 CSA), dont deux circuits ordinaires et deux circuits spécialisés, chacun muni d'un conducteur neutre de calibre 10 (surdimensionné).
- Autres caractéristiques des systèmes à huit fils. Aucun outil nécessaire.
- L'alimentation électrique et de télécommunications à hauteur de bureau est offerte.

SURFACES DE TRAVAIL

- Les surfaces de travail sont offertes en diverses formes et dimensions. Dans l'ensemble, les surfaces mesurent 18 po, 24 po ou 30 po de profondeur et sont offertes dans des largeurs, augmentant par tranches de 6 po, de 24 po à 72 po. Des surfaces sur mesure sont également offertes, moyennant un léger supplément, mais selon le même calendrier de livraison.
- Des découpes passe-câbles situées à l'arrière de chaque surface de travail permettent d'acheminer les câbles d'alimentation de façon ordonnée.
- Toutes les surfaces de travail sont munies de douilles filetéées pour le raccord métal à

GARANTIES ET PERFORMANCE

- Garantie à vie.
- Garantie contre la désuétude.
- Prix incomparables.
- Coût de montage et de reconfiguration moindre.
- Exceptions : textiles pour cloisons, composants électriques et appareils d'éclairage – 5 ans
- Enregistrement ISO 9001:2000.

Systèmes Evolve – Renseignements sur le produit

- La gamme Evolve propose des textiles composés à 100 % de polyester recyclé, ce qui signifie moins de déchets dans les sites d'enfouissement et une demande moins grande de produits dérivés du pétrole, entraînant moins de répercussions sur l'environnement découlant de la transformation de ce genre de produits en polyester.
- Pour ces cloisons, Evolve a mis au point une âme monobloc moulée, fabriquée intégralement à partir de bois et de polypropylène recyclés. Grâce à une technologie de pointe et à une conception novatrice, utilise des déchets au lieu d'en remplir les décharges.
- Les cloisons Evolve sont isolées avec une laine minérale fabriquée à partir de laitier (un sous-produit inerte de l'acier) et de roche basaltique naturelle. Produit de haute densité, ce matériau offre une insonorisation optimale pour réduire le bruit en milieu de travail. L'isolant est résistant au feu et hydrofuge. Il résiste également à la moisissure, aux champignons et à la croissance bactérienne.

Systèmes Evolve – Produits hors série

- Une copie de la Demande de produits hors série doit être fournie au moment de la commande d'un produit Evolve hors série pour en assurer l'exactitude.

- Les cloisons acoustiques garnies de textile de série sont offertes dans des hauteurs de 30 po, 42 po, 54 po et 66 po. Les cloisons monolithiques sont offertes dans des hauteurs de 42 po, 48 po et 54 po.
- Les modules de rallonge s'assujettissent au haut des cloisons de structure inférieures. Les modules de rallonge sont offerts dans des hauteurs de 6 po, 12 po, 18 po et 24 po et peuvent s'installer l'une sur l'autre pour assurer la continuité visuelle d'une cloison d'une hauteur supérieure à 14 pieds.
- Les cloisons peuvent être modifiées sur place en remplaçant des modules garnis de textile par des modules vitrés ou ouverts, ou encore des modules en stratifié ou à tableau effaçable en tout temps après l'installation initiale. La hauteur des cloisons peut aussi être modifiée en remplaçant les montants et en ajoutant ou en retirant des modules au besoin.
- Les cloisons sont offertes dans huit largeurs, soit : 18 po, 24 po, 30 po, 36 po, 42 po, 48 po, 54 po et 60 po.
- Tous les modules garnis de textiles sont semi-punaisables.
- Des modules à tableau effaçable sur une face ou sur les deux faces sont offerts.
- Les cloisons respectent les normes ONGC et ANSI/BIFMA.
- Les cloisons Evolve ont un coefficient d'absorption acoustique (NRC) 0,65 et un classement STC 20.
- Le châssis rigide en action mesure 2 7/8 po d'épaisseur.
- Les patins de mise à niveau ont une course de réglage de 2 1/2 po.

- Les dimensions des ouvertures des couvercles de canalisation sont conformes aux exigences des normes ANSI/TIA/EIA, soit 1,37 po sur 2,68 po.
- Les cloisons et les composants électriques sont homologués CSA/ULC

métal des ferrures de support.

- Des surfaces de travail en mélamine thermosoudée et en stratifié haute pression sont offertes; les deux choix rehaussés d'un chant en PVC durable.
- Une construction équilibrée caractérise toutes les surfaces de travail.
- Les surfaces de travail courbes intègrent un design ergonomique.

- Enregistrement ISO 14001:2004.
- Certification Greenguard.
- Essais ANSI/BIFM et ONGC sur tous les produits.
- Production d'urgence.

RANGEMENTS SURÉLEVÉS**Caractéristiques**

- Modules en acier ou entièrement en mélamine ou stratifié
- Modules à monter à une cloison ou au-dessus d'une cloison
- Rangements surélevés de 16 po entièrement fermés
- Modules expédiés montés ou démontés selon le style
- Hauteur intérieure de 13,5 po pour reliures surdimensionnées
- Raccords métal à métal
- La serrure s'enclenche dans la tablette inférieure
- Les portes s'ouvrent et se ferment en douceur
- La rétro-installation sur place de portes basculantes rétractables est possible
- Des supports de sécurité sont utilisés pour un meilleur soutien
- Des renforts sont intégrés aux modules de plus grandes dimensions
- Les modules peuvent être retirés et reconfigurés sans les démonter

Devants

- Devants ouverts ou fermés
- Modules conformes à la LAPHO offerts

Dimensions

- Rangements surélevés – sept largeurs par intervalles de 6 po
- Tablettes – sept largeurs par intervalles de 6 po
- Rangements surélevés soudés de 13,5 po P
- Rangements surélevés conformes à la LAPHO de 14,2 po P
- Rangements surélevés profonds pour reliures TED, à anneaux, documents formats lettre ou juridique – 16,5 po P

Peinture

- Thermolaquage

CAISSONS**Caractéristiques**

- Construction soudée en acier renforcé de première qualité
- Devants de tiroirs à parois doubles
- Système de suspension progressif
- Poignées pleine largeur
- Modules servant d'appui pour surfaces de travail offerts
- Tous les tiroirs classeurs sont montés sur des coulisses à roulements à billes et à extension complète
- Butoirs en caoutchouc pour amortir le bruit
- Séparateur de tiroir déplaçable dans les tiroirs simples
- Porte-crayons
- Tous les tiroirs classeurs comprennent une tringle de suspension (modules de 22 po et 28 po P uniquement)
- Trois profondeurs et différentes capacités de classement
- Clés aléatoires ou instructions pour la commande de clés particulières disponibles

Construction

- Devants de tiroirs à parois doubles
- Composants des caissons en acier d'épaisseur 18-20

Dimensions

- Prime – 18 po, 22 po, 28 po P
- 9300 – 19 po, 23 po, 29 po P

Types

- Servant d'appui, mobiles, autoportants

Peinture

- Thermolaquage

CLOISONS • RENSEIGNEMENTS TECHNIQUES

- Les cloisons Evolve mesurent 2 7/8 po d'épaisseur. Elles sont offertes dans cinq hauteurs de base, soit 30 po, 42 po, 48 po, 54 po et 66 po et huit largeurs, soit de 18 po à 60 po, par intervalles de 6 po.
- Les modules acoustiques individuels garnis de textile sont intégrés dans un châssis rigide en acier.
- Les faces opposées de chaque module peuvent être garnies d'un textile différent mais de même grade, sans supplément.
- Lorsque des textiles de grades différents sont utilisés sur une même cloison, le prix de toute la cloison est déterminé en fonction du prix du grade le plus élevé.
- Un profilé supérieur mince est compris et permet de faire longer jusqu'à huit câbles données de 5 mm (0,002 po).
- La construction prévient le fluage.
- Toutes les cloisons, à l'exception des cloisons monolithiques, se composent d'une canalisation de 6 po et d'un module inférieur de 24 po H. Il est possible de créer des cloisons plus hautes en y ajoutant un module de 12 po H ou de 24 po H. L'ouverture des canalisations mesure 1,37 po x 2,68 po.
- Tous les modules de 12 po H et de 24 po H (garnis de textile, en stratifié, vitrés, ouverts) peuvent être installés sur place. Votre représentant du service à la clientèle pourra vous renseigner.
- Un verre givré est possible, moyennant un supplément. Votre représentant du service à la clientèle pourra vous renseigner.
- Le stratifié des modules en stratifié ne peut être remplacé sur place. Un module complet doit être commandé.
- Le tableau effaçable des modules à tableau effaçable ne peut être remplacé sur place. Un module complet doit être commandé.

RACCORDS DE CLOISONS • RENSEIGNEMENTS TECHNIQUES**Raccords de cloisons**

- Des raccords en ligne, en L, en Y ou en X sont offerts, selon la configuration.
- Les raccords sont dotés de garnitures en PVC ou en aluminium.
- Les raccords de 6 po H ne peuvent être superposés l'un sur l'autre.

Garnitures de cloisons

- Les garnitures sont offertes en PVC ou en aluminium.

ÉLÉMENTS

A. EVPERA66

Ensemble fin de course (montage mural). Remarque : Ajoute 1 po à la largeur d'une course de cloisons.

B. EVPFA6636

Cloison acoustique garnie de textile. Remarque : La construction prévient le fluage.

C. EVPIC66

Raccord linéaire pour cloison

D. EVPCPA266

Poteau d'angle en L. Remarque : Ensemble de garnitures compris. Les raccords pour poteaux peuvent être fabriqués à façon avec ou sans fentes d'un côté uniquement. Communiquer avec votre représentant du service à la clientèle Evolve pour une proposition de prix spéciale.

E. EVPVTLA66

Garniture verticale en L. Remarque : Peut être achetée séparément pour les besoins d'une reconfiguration.

F. EVPVC66

Raccord à hauteur variable. Remarque : La hauteur du raccord est déterminée selon la cloison la plus haute (doit être commandé séparément).

G. EVPTVA24

Garniture de cloison, hauteur variable.

H. EVPFA4236

Cloison acoustique garnie de textile.

I. EVTPNTA36

Garniture supérieure crantée.

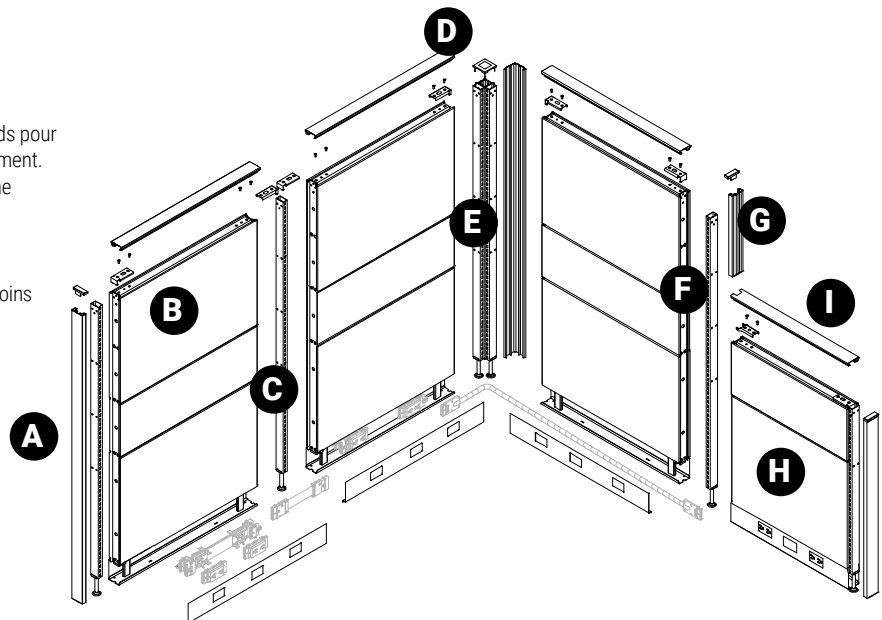

RACCORDS • RENSEIGNEMENTS TECHNIQUES

Raccords pour cloisons

Des raccords avec fentes et des garnitures sont compris avec chaque poteau d'angle à hauteur variable. La hauteur de chaque raccord avec fentes doit être précisée lors de la commande d'un poteau d'angle à hauteur variable. La hauteur du raccord avec fentes est déterminée en fonction de la hauteur de la course de cloisons devant être assujettie au poteau.

Exemple:

Étape 1 : Préciser le code de base figurant dans la liste de prix.

Cloison acoustique garnie de textile

Étape 2 : Préciser les hauteurs des raccords avec fentes.

Remarque : Pour préciser la hauteur, utiliser le premier chiffre de la dimension hauteur de la course de cloisons.

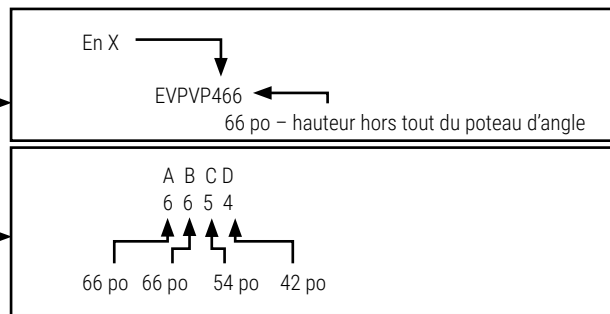

CLOISONS

- Toute la gamme Evolve ainsi que les procédés permettant sa fabrication sont conçus pour préserver l'environnement. Les cloisons Evolve sont fabriquées avec des matières recyclées et sont intégralement recyclables.
- La gamme Evolve est conçue pour faciliter le type et la hauteur des cloisons en fonction de l'application envisagée.
- Les rallonges de cloisons et les portes offertes permettent d'aménager des bureaux particuliers.
- Dans une installation initiale, les rallonges de cloisons utilisées de pair avec des cloisons basses (30 po ou 42 po H) permettent une polyvalence accrue tout en préservant les capacités de rangement suspendu jusqu'à une hauteur de 66 po.
- Les châssis de cloisons peuvent être entièrement désassemblés sur place. Les modules peuvent être reconfigurés ou remplacés, et les hauteurs peuvent être modifiées selon l'évolution des besoins.

- Un tel degré de polyvalence vous permet de choisir facilement la hauteur de cloison qui répond exactement à vos besoins.
- Les modules à tableau effaçable intégré éliminent le besoin d'ajouts.
- La qualité et la performance de ces cloisons ont été testées et surpassent les exigences des gouvernements canadien et américain.
- Classées comme cloisons acoustiques, les cloisons respectent les exigences en matière d'acoustique des gouvernements canadien et américain.
- Les châssis en acier robuste combinés à des raccords simples à installer permettent de créer un mur de cloisons rigide.
- Les patins de mise à niveau permettent de régler les cloisons même sur les surfaces les plus inégales.

ALIMENTATION VOIX, DONNÉES, ÉLECTRICITÉ

- La canalisation au bas de la cloison peut recevoir jusqu'à 140 câbles de catégorie 5 ou 48 câbles de catégorie 5 lorsque des boîtiers de distribution de l'alimentation sont installés. Par ailleurs, le profilé supérieur standard peut recevoir huit câbles de catégorie 5, tandis que le profilé supérieur à profil haut en option peut en loger 50. La pose des câbles se fait directement dans la canalisation, c'est-à-dire qu'ils peuvent courir du plafond à la surface de travail sans qu'on ait à les installer par tirage.
- Le système Evolve à huit fils offre deux circuits ordinaires ainsi que deux circuits spécialisés distincts (2+2).
- Les boîtiers de distribution de l'alimentation encliquetables et les cavaliers et câbles de liaison permettent des installations et des modifications simples et rapides; par un élec-

tricien compétent. Des circuits peuvent facilement s'ajouter et s'échanger (le circuit 1 peut remplacer le circuit 2 par exemple, ou le circuit 1 peut remplacer le circuit spécialisé A ou B, et ainsi de suite, lorsqu'ils sont tous raccordés à la base).

- Le boîtier d'alimentation électrique et de télécommunications de bureau s'installe à l'arrière de la surface de travail, donnant accès à deux prises de courant doubles et à deux prises de télécommunications à la hauteur du bureau.
- Les modules à montage mural standard peuvent être utilisés sans plaques d'adaptation (fournies par d'autres fournisseurs).

SURFACES DE TRAVAIL

- Grâce à ce vaste choix, nous pouvons personnaliser chaque installation en fonction de vos exigences particulières. L'ajout de surfaces sur mesure témoigne de notre engagement ferme envers la satisfaction de la clientèle que tous les fabricants n'offrent pas.
- Une découpe pratique, jumelée à un écart de 3/8 po entre la surface de travail et la cloison, permet un accès facile aux câbles. Les surfaces peuvent donc demeurer libres de trous ou de passe-câbles.
- Des raccords métal à métal garantissent une performance à long terme, peu importe le nombre de fois que vous reconfigurez votre aménagement.
- Les surfaces en mélamine thermosoudée de la meilleure qualité garantissent la durabilité.

Des surfaces en stratifié haute pression sont également offertes pour les endroits à fort trafic. Les deux choix présentent un chant en PVC de 3 mm robuste et durable qui résistera sans problème à l'usure normale.

- La mélamine thermosoudée ou le stratifié haute pression est posé sur les faces supérieure et inférieure de toute surface de travail pour assurer la stabilité et prévenir le gauchissement.
- De conception ergonomique, les surfaces de travail courbes facilitent l'interaction entre le clavier, la souris et la surface de travail.

RANGEMENTS

- Une construction en acier garantit la performance à long terme du produit. Des joints soudés ainsi qu'un dessus, un dos et un fond sans joints permettent au caisson d'être posé d'équerre et de bien supporter la surface de travail au besoin.
- Grâce à la qualité de la construction et des coulisses, les tiroirs continueront de fonctionner sans problème durant toute la durée de vie du module. Les butoirs en caoutchouc amortissent le bruit lorsque les tiroirs sont refermés et empêchent un contact métal sur métal.
- Le porte-crayons double largeur offre plus de rangement.
- Les patins vous permettent de mettre le module de niveau par rapport au plancher ou à la surface de travail. Le réglage pratique permet à l'installateur de régler la hauteur du module pendant son montage, gagnant du temps à l'installation.
- Pour une sécurité accrue et une meilleure paix d'esprit, les serrures offrent la possibilité de clés identiques ou vous pouvez commander une clé maîtresse pour plus de commodité.
- Une construction de qualité, sans arêtes vives. Les poignées encastrées confèrent aux tiroirs une apparence épurée et raffinée.
- Les parois pleine hauteur vous permettent de suspendre des chemises directement sur la paroi, sans avoir à vous procurer des tringles de suspension. Les tiroirs classeurs peuvent recevoir des chemises grand format, de format lettre et de format métrique.
- Certains fabricants utilisent le même tiroir pour leurs caissons de 24 po de profondeur et pour ceux de 30 po de profondeur. Un tiroir de 24 po de profondeur offre une capacité de rangement de 19,5 po uniquement. Chaque tiroir de nos caissons de 30 po vous offre ainsi 25 % plus d'espace de rangement.

- Les caissons servant d'appui à une surface de travail vous permettent d'économiser puisque vous n'avez pas à acheter des ferrures de support pour la surface de travail. Chaque caisson est doté d'un panneau latéral fini. L'ajout d'une ferrure réversible permet d'assujettir le caisson à une cloison porteuse.
- Ce rangement est plus économique et comme il est expédié démonté, est moins susceptible d'être endommagé durant le transport. Une serrure est de série pour le rangement de 13 po et est offerte en option pour celui de 12 po. La tablette inférieure présente un rebord à l'arrière pour empêcher les reliures de frotter et d'abîmer le textile de la cloison à laquelle le rangement est monté. Toutes les pièces sont en métal, et les coulisses à roulement à billes assurent une grande durabilité.
- Les robustes tablettes, offertes à un prix imbattable, permettent de ranger une pleine charge de reliures sans difficulté. Elles peuvent être montées au-dessus ou sous de la surface de travail.
- Les rangements personnels offrent un rangement sans caissons ou compartiments pour reliures, ce qui permet une plus grande polyvalence sur le plan de la hauteur des surfaces de travail et augmente la viabilité des cloisons de 54 po de hauteur.
- Selon des essais indépendants, le thermolaquage sans danger pour l'environnement est 15 fois plus durable qu'une peinture liquide appliquée par pulvérisation. Cette durabilité permet de préserver l'apparence du produit durant de longues années d'utilisation.

GARANTIES ET PERFORMANCE

- Pour votre tranquillité d'esprit à long terme, nous vous offrons la protection de notre garantie générale, acceptée par l'ensemble de notre réseau de revendeurs.
- Nous convenons d'assurer la disponibilité de ce produit sur une période de 20 ans à compter de la date d'achat. Ce produit sera intégralement compatible avec votre système actuel.
- Les prix des modules Evolve sont considérablement inférieurs à ceux d'autres produits de qualité comparable sur le marché.
- Certaines entreprises d'installation affirment que les systèmes Evolve peuvent s'installer en deux fois moins de temps qu'il n'en faut pour installer les systèmes de la plupart de nos concurrents, ce qui peut se traduire par des économies éventuelles de coûts totalisant des milliers de dollars sur la durée de vie de nos produits.
- L'assurance d'une qualité uniforme selon une norme internationale. Evolve Systems est déterminée à concevoir, fabriquer et commercialiser du mobilier de bureau de qualité supérieure, qui répond ou dépasse les exigences de nos clients.

- La certitude qu'Evolve est déterminée : 1) à fournir des produits qui, tout au long de leur cycle de vie, minimisent les répercussions négatives sur l'environnement, 2) à améliorer en permanence nos systèmes et programmes environnementaux et 3) à se conformer à toutes les lois et règlements en matière d'environnement en vigueur.
- Les systèmes Evolve respectent les exigences LEED relatives au mobilier de bureau.
- Tous les composants Evolve sont testés selon les normes les plus rigoureuses du secteur, votre gage de qualité et de durabilité.
- Il arrive parfois que certaines pièces soient manquantes. Nous disposons d'une capacité de production d'urgence pour fabriquer les pièces dont vous avez besoin rapidement.

WOOD GRAIN (WG) LAMINATE DIRECTION

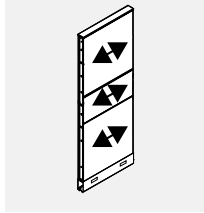

Cloisons EVP
Orientation à la verticale, sauf pour les cloisons monolithiques de 66 po H

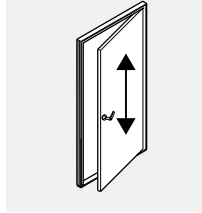

EVPD
Doors.

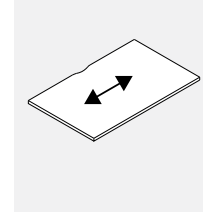

EVWS
Worksurfaces.

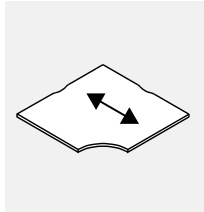

EVWCC
Surfaces de travail.

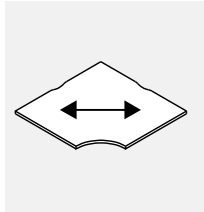

EVWCK-WG
Surfaces de travail.

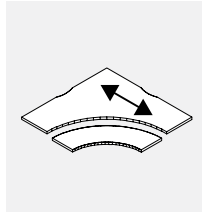

EVWCCK
Surfaces de travail.

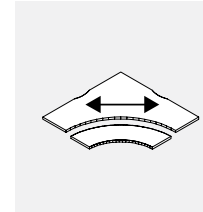

EVWCCK-WG
Surfaces de travail.

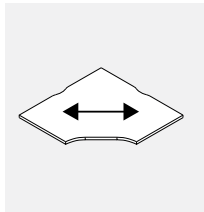

EVWCK-WG
Surfaces de travail.

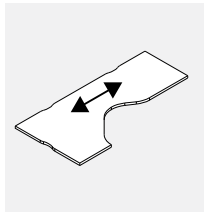

EVWCF
Surfaces de travail.

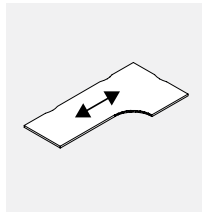

EVWCE
Surfaces de travail.

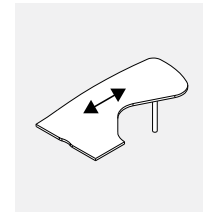

EVWHL/R
Surfaces de travail.

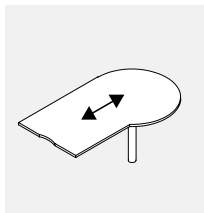

EVWP
Surfaces de travail.

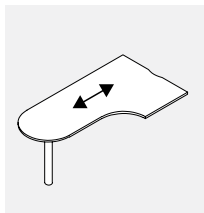

EVWPL/R
Surfaces de travail.

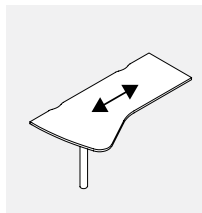

EVWWL/R
Surfaces de travail.

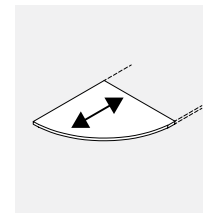

EVQR and EVWQRC
Surfaces de travail.

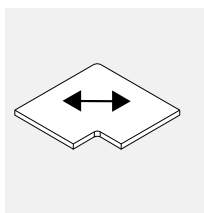

EVWTCL-WG
Surfaces de travail.

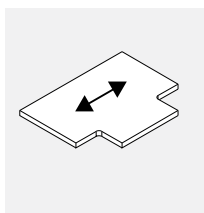

EVWTC
Surfaces de travail.

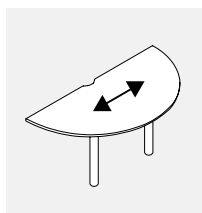

EVWR
Surfaces de travail.

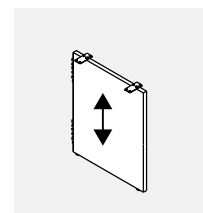

EVHP/EVLMP
Cloisons latérales

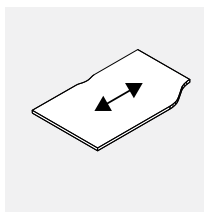

EVWVL/R
Worksurfaces.

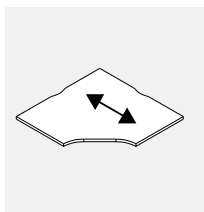

EVWCK
Surfaces de travail.

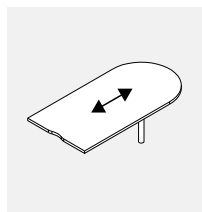

EVWD
Surfaces de travail.

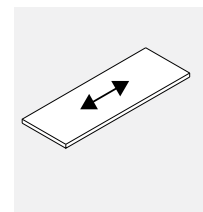

EVWT, EVWTV, EVWTE, EVWTEV, EVWTD, EVWTDV, EVWTDV, EVWTDV, EVWTDV
Surfaces de travail.

WG – Indique une orientation en travers des fils du bois

COMMANDES

Chaque commande doit comprendre :

- Un bon de commande.
- Un tracé montant où les images doivent apparaître dans la course de cloisons.
- Un tableau des prix rempli, montrant l'emplacement des images sur chaque cloison appropriée. Les illustrations doivent être soumises conformément aux exigences suivantes.

NOTA : Une approbation définitive des illustrations doit être donnée avant le traitement de la commande.

TRANSFERTS

Un fichier d'au plus 10 Mo peut être transmis par courriel à votre représentant du service à la clientèle Evolve/Global Contract.

Vous pouvez transmettre vos images par CD, DVD ou clé USB par messenger à votre représentant du service à la clientèle Evolve/Global Contract.

CRITÈRES RELATIFS AUX ILLUSTRATIONS

- Les œuvres non photographiques doivent être des illustrations vectorielles, sauvegardées en format Adobe Illustrator (.ai) ou EPS (.eps).
- En pleine dimension, les œuvres en mode points (bitmap) ou photographiques doivent avoir une résolution d'au moins de 100 points par pouce (ppp).
- Nous acceptons les fichiers Adobe CS5.
- Tout fichier lié doit être inclus ou intégré.
- Les fichiers PSD ne doivent pas être aplatis.
- Les polices doivent être vectorisées (contours de lettres).

- Ne pas convertir en CMJN; dans la mesure du possible, les images doivent être des images RGB.
- Aucun fichier Word, PowerPoint, Publisher ou autre fichier Microsoft ne peut être utilisé.
- Veillez inclure un fichier en format PDF ou .jpg à titre de référence lorsque vous nous faites parvenir un fichier Photoshop ou Illustrator en format d'origine.

CONTRETYPAGE DES COULEURS

Une référence Pantone doit être quaternie, faute de quoi nous ne pouvons accepter aucune responsabilité à l'égard des couleurs.

Lorsqu'une référence Pantone n'est pas possible, nous nous efforcerons de répondre à vos exigences.

CLARTÉ DE L'IMAGE

Nous vous informerons si l'image choisie ne se prête pas à la dimension demandée.

NOTA:

Nous réservons le droit de suspendre une commande lorsque les fichiers sont incomplets ou lorsque les documents ont été sauvegardés de façon incorrecte, lorsque les polices n'ont pas

été converties en courbes ou le projet ne semble pas acceptable du point de vue commercial.

IMAGES À FOND PERDU

Pour faciliter le positionnement de l'image sur la cloison, l'image doit excéder les repères de coupe du papier.

Un fond perdu de 3 po sur les quatre côtés est requis pour les cloisons Evolve.

EXEMPLES DE RÉOLUTION D'IMAGES

Résolution requise pour une cloison Evolve de 36 po L x 24 po H à 100 ppp (résolution minimum)

Résolution requise pour une cloison Evolve de 36 po L x 24 po H à 300 ppp (qualité plus élevée)

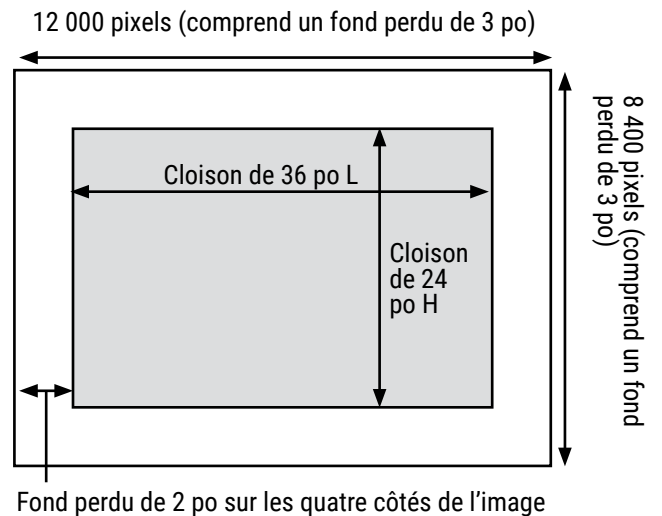
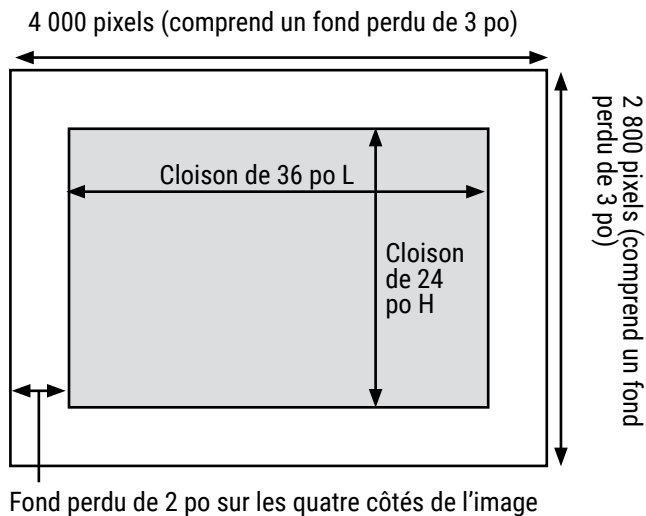

Frais initiaux de montage, par image : 264 \$ (montant net)

Modules Evolve, 12 po

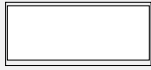

LARGEUR DU MODULE	HAUTEUR	PRIX COURANT
24"		124
30"		179
36"		217
42"		249
48"		289
54"		329
60"		366

Ces prix courants s'appliquent aux modules suivants :

EVPFA	EVPFOL
EVPFP	EVPFPOL
EVPF1W	EVPFO
EVPF2W	EVPFPO
EVPF1S	EVPFE12
EVPF2S	EVPFPE
EVPFGT	
EVPFPGTU	

Modules Evolve, 24 po

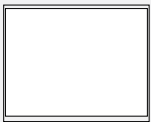

LARGEUR DU MODULE	HAUTEUR	PRIX COURANT
24"		283
30"		363
36"		433
42"		508
48"		579
54"		655
60"		725

Ces prix courants s'appliquent aux modules suivants :

EVPFA	EVPFPGTU
EVPFP	EVPFPGTU
EVPF1W	EVPFGTX
EVPF2W	EVPFOL
EVPF1S	EVPFO
EVPF2S	EVPFPO
EVPFGT	EVPFOX
EVPFPGT	EVPFE24

Cloisons monolithiques Evolve

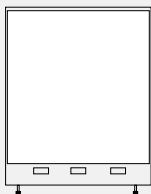

LARGEUR DU MODULE	HAUTEUR	PRIX COURANT			
		42 PO	48 PO	54 PO	66 PO
24"	433	508	579	726	
30"	555	652	741	928	
36"	665	779	891	1112	
42"	779	908	1038	1298	
48"	891	1038	1186	1482	
54"	999	1168	1333	1666	
60"	1112	1298	1482	1853	

Ces prix courants s'appliquent aux modules suivants :

EVPFAM

Nota : Les prix présentés représentent un supplément par rapport au prix de la cloison. Veuillez ajouter ce supplément au prix courant de la cloison pour laquelle vous commandez un graphique.

SYSTÈME DE CLOISONS EVOLVE – PANNEAUX GRAPHIC – MARCHE À SUIVRE

- ÉTAPE 1 : Le client commande une cloison EVPFA6636 structurée ainsi :
- Module inférieur, face intérieure (textile de dimensions 24-36), image 01.
- Module central, face intérieure (textile de dimensions 12-36), image 02.
- Le reste de la cloison est garnie de textile, c'est-à-dire les deux faces du module supérieur, et la face externe de tous les modules.

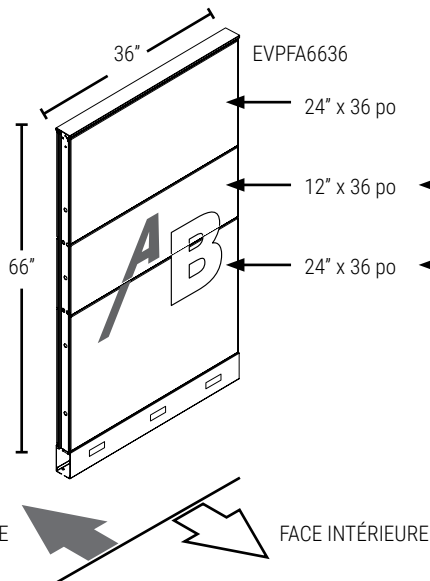

Nota : Utilisez les codes de graphiques suivants pour commander

(A)
EVPGRP1236

(B)
EVPGRP2436

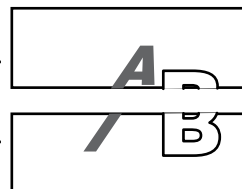

- ÉTAPE 2 : Sur la cloison régulière, remplacer les parties garnies de textile par les panneaux graphiques correspondants.
- ÉTAPE 3 : Précisez les parties graphiques sur des lignes séparées sur la commande, soit :
- EVPGRP1236 pour la face intérieure du module central
- EVPGRP2436 pour la face intérieure du module inférieur

CLOISONS • RENSEIGNEMENTS TECHNIQUES

- Les cloisons Evolve mesurent 2 7/8 po d'épaisseur. Elles sont offertes dans cinq hauteurs de base, soit 30 po, 42 po, 48 po, 54 po et 66 po et huit largeurs, soit de 18 po à 60 po, par intervalles de 6 po.
- Les modules acoustiques individuels garnis de textile sont intégrés dans un châssis rigide en acier.
- Les faces opposées de chaque module peuvent être garnies d'un textile différent mais de même grade, sans supplément.
- Lorsque des textiles de grades différents sont utilisés sur une même cloison, le prix de toute la cloison est déterminé en fonction du prix du grade le plus élevé.
- Un profilé supérieur mince est compris et permet de faire longer jusqu'à huit câbles données de 5 mm (0,002 po).
- La construction prévient le fluage.
- Toutes les cloisons, à l'exception des cloisons monolithiques, se composent d'une canalisation de 6 po et d'un module inférieur de 24 po H. Il est possible de créer des cloisons plus hautes en y ajoutant un module de 12 po H ou de 24 po H.

- L'ouverture des canalisations mesure 1,37 po x 2,68 po.
- Tous les modules de 12 po H et de 24 po H (garnis de textile, en stratifié, vitrés, ouverts) peuvent être installés sur place. Votre représentant du service à la clientèle pourra vous renseigner.
- Un verre givré est possible, moyennant un supplément. Votre représentant du service à la clientèle pourra vous renseigner.
- Le stratifié des modules en stratifiés ne peut être remplacé sur place. Un module complet doit être commandé.
- Le tableau effaçable des modules à tableau effaçable ne peut être remplacé sur place. Un module complet doit être commandé.
- Les modules de 18 po L présentent une entrée défonçable, ceux de 24 po L en présentent deux, et ceux de 30 po L à 60 po L en présentent trois.

MODULES DE RALLONGE • RENSEIGNEMENTS TECHNIQUES

- Des modules de rallonge de 6 po, 12 po, 18 po et 24 po s'installent sur la face supérieure d'une cloison.
- Les modules peuvent être superposés pour accroître l'intimité ou délimiter un espace.
- Les faces opposées de chaque module peuvent être garnies d'un textile différent mais de

- même grade, sans supplément.
- Lorsqu'un module de rallonge est installé, la pince double ou simple se déplace au haut du module de rallonge pour permettre le raccord de cloisons.

CLOISONS • GUIDE DE COMMANDE

Les codes alphanumériques indiqués dans la liste de prix servent à créer des codes de produit précis et faciles à comprendre.

EXEMPLE D'UN CODE DE CLOISON

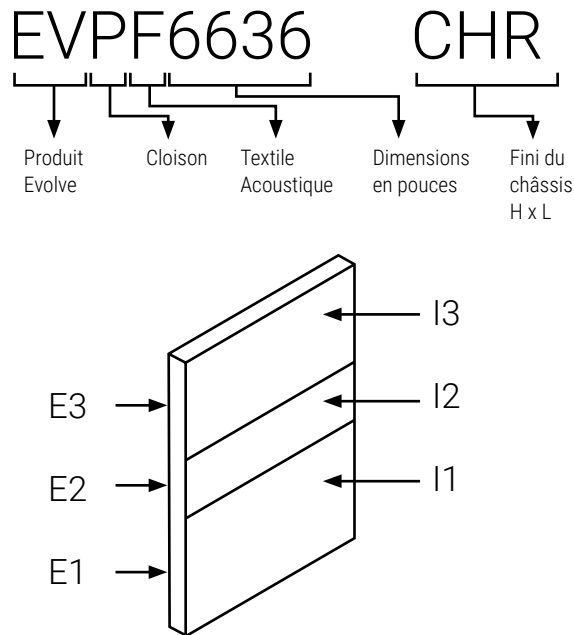

I1	AN50	Textile, face intérieure, position #1
I2	AN50	Textile, face intérieure, position #2
I3	AN50	Textile, face intérieure, position #3
E1	BE21	Textile, face extérieure, position #1
E2	BE21	Textile, face extérieure, position #2
E3	BE21	Textile, face extérieure, position #3

COMMENT COMMANDER

- Préciser le type de cloison et les dimensions avec le code.
- Préciser le fini du châssis, par ex. CHR (fusain)
- Préciser tous les choix de textiles requis

NOTA : Lorsque des textiles de grades différents sont utilisés sur une même cloison, le prix de toute la cloison est déterminé en fonction du prix du grade le plus élevé.

EVPFA • Cloison acoustique garnie de textile

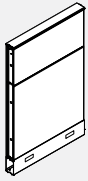

- Les cloisons de série se composent d'un module de 12 po ou de 24 po ou d'une combinaison de ceux-ci installés au-dessus du module inférieur de 30 po. L'application est fonction de la hauteur de la cloison.
- Une cloison de 66 po H peut être configurée de façon à intégrer un module de 12 po au haut de la cloison. Se reporter au produit EVPFA66-S.

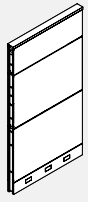
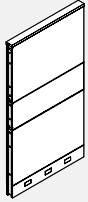

CODE DE PRODUIT	PRIX		DIMENSIONS (PO)			POIDS	VOLUME
	GR 1	GR 2	H	L	P	LB	PJ ³
EVPFA3018	305	317	30	18	2.875	15.38	1.23
EVPFA3024	318	336	30	24	2.875	18.20	1.63
EVPFA3030	352	372	30	30	2.875	21.76	2.00
EVPFA3036	378	401	30	36	2.875	24.80	2.38
EVPFA3042	408	434	30	42	2.875	26.49	2.76
EVPFA3048	451	482	30	48	2.875	32.00	3.13
EVPFA3054	486	520	30	54	2.875	35.31	3.51
EVPFA3060	522	562	30	60	2.875	38.20	3.89
EVPFA4218	338	354	42	18	2.875	20.58	1.71
EVPFA4224	354	382	42	24	2.875	24.60	2.31
EVPFA4230	412	443	42	30	2.875	29.35	2.81
EVPFA4236	446	482	42	36	2.875	35.60	3.38
EVPFA4242	509	548	42	42	2.875	39.29	3.92
EVPFA4248	548	593	42	48	2.875	43.20	4.45
EVPFA4254	607	657	42	54	2.875	47.52	4.98
EVPFA4260	665	721	42	60	2.875	51.60	5.52
EVPFA5418	363	385	54	18	2.875	23.98	2.19
EVPFA5424	397	431	54	24	2.875	27.80	2.94
EVPFA5430	452	490	54	30	2.875	33.15	3.62
EVPFA5436	505	550	54	36	2.875	37.40	4.31
EVPFA5442	570	625	54	42	2.875	40.69	4.99
EVPFA5448	634	694	54	48	2.875	48.20	5.67
EVPFA5454	691	758	54	54	2.875	52.92	6.35
EVPFA5460	740	814	54	60	2.875	57.40	7.03
EVPFA6618	455	486	66	18	2.875	29.98	2.68
EVPFA6624	490	536	66	24	2.875	35.00	3.58
EVPFA6630	544	593	66	30	2.875	41.54	4.40
EVPFA6636	638	697	66	36	2.875	49.00	5.23
EVPFA6642	722	790	66	42	2.875	54.29	6.06
EVPFA6648	774	850	66	48	2.875	60.20	6.08
EVPFA6654	842	926	66	54	2.875	65.93	7.70
EVPFA6660	909	1001	66	60	2.875	71.60	8.53
EVPFA6618S	455	486	66	18	2.875	29.98	2.68
EVPFA6624S	490	536	66	24	2.875	35.00	3.58
EVPFA6630S	544	593	66	30	2.875	41.54	4.40
EVPFA6636S	638	695	66	36	2.875	49.00	5.23
EVPFA6642S	722	790	66	42	2.875	54.29	6.06
EVPFA6648S	774	850	66	48	2.875	60.20	6.88
EVPFA6654S	842	926	66	54	2.875	65.93	6.88
EVPFA6660S	909	1001	66	60	2.875	71.60	8.53

EVPFP • Cloison acoustique de qualité supérieure garnie de textile

- Les cloisons de qualité supérieure présentent un module acoustique de 12 po H au-dessus du module inférieur de 30 po.

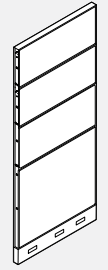
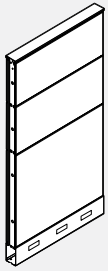

CODE DE PRODUIT	PRIX		DIMENSIONS (PO)			POIDS LB	VOLUME PI ³
	GR 1	GR 2	H	L	P		
EVPFP5418	422	450	54	18	2.875	26.18	2.19
EVPFP5424	451	484	54	24	2.875	31.40	2.06
EVPFP5430	499	540	54	30	2.875	37.34	2.58
EVPFP5436	589	634	54	36	2.875	46.80	3.09
EVPFP5442	661	718	54	42	2.875	52.49	3.61
EVPFP5448	707	765	54	48	2.875	54.80	4.36
EVPFP5454	755	824	54	54	2.875	60.13	6.35
EVPFP5460	797	872	54	60	2.875	65.40	5.16
EVPFP6618	537	568	66	18	2.875	32.18	2.68
EVPFP6624	574	613	66	24	2.875	38.60	3.58
EVPFP6630	634	686	66	30	2.875	45.73	4.40
EVPFP6636	747	809	66	36	2.875	58.40	5.23
EVPFP6642	843	911	66	42	2.875	66.09	6.06
EVPFP6648	905	983	66	48	2.875	66.80	6.88
EVPFP6654	985	1067	66	54	2.875	73.14	7.70
EVPFP6660	1055	1147	66	60	2.875	79.60	8.53

EVPFAM • Cloison monolithique acoustique garnie de textile

- Les cloisons monolithiques présentent un seul module acoustique dans un cadre rigide en acier.

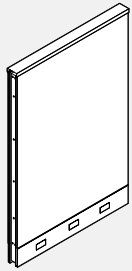

CODE DE PRODUIT	PRIX		DIMENSIONS (PO)			POIDS LB	VOLUME PI ³
	GR 1	GR 2	H	L	P		
EVPFAM4218	333	364	42	18	2.875	20.58	1.71
EVPFAM4224	355	394	42	24	2.875	23.40	2.31
EVPFAM4230	406	450	42	30	2.875	26.96	2.85
EVPFAM4236	436	487	42	36	2.875	30.00	3.38
EVPFAM4242	483	543	42	42	2.875	31.69	3.92
EVPFAM4248	525	593	42	48	2.875	37.20	4.45
EVPFAM4254	579	653	42	54	2.875	40.51	4.98
EVPFAM4260	629	711	42	60	2.875	43.40	5.52
EVPFAM4818	340	371	48	18	2.875	21.38	1.92
EVPFAM4824	374	410	48	24	2.875	24.40	2.62
EVPFAM4830	431	476	48	30	2.875	27.76	3.23
EVPFAM4836	469	520	48	36	2.875	30.80	3.85
EVPFAM4842	524	584	48	42	2.875	32.49	4.45
EVPFAM4848	572	637	48	48	2.875	37.80	5.06
EVPFAM4854	630	704	48	54	2.875	41.31	5.66
EVPFAM4860	684	767	48	60	2.875	44.20	6.27
EVPFAM5418	342	374	54	18	2.875	24.58	2.19
EVPFAM5424	376	415	54	24	2.875	27.40	2.94
EVPFAM5430	437	482	54	30	2.875	30.96	3.62
EVPFAM5436	486	541	54	36	2.875	34.00	4.31
EVPFAM5442	545	605	54	42	2.875	35.69	4.99
EVPFAM5448	591	661	54	48	2.875	41.20	5.67
EVPFAM5454	651	728	54	54	2.875	44.51	6.35
EVPFAM5460	712	796	54	60	2.875	47.40	7.03
EVPFAM6618	425	455	66	18	2.875	27.58	2.68
EVPFAM6624	463	503	66	24	2.875	30.40	3.58
EVPFAM6630	524	573	66	30	2.875	33.96	4.40
EVPFAM6636	608	663	66	36	2.875	37.00	5.23
EVPFAM6642	684	743	66	42	2.875	38.69	6.06
EVPFAM6648	743	811	66	48	2.875	44.20	6.88
EVPFAM6654	826	900	66	54	2.875	47.51	7.70
EVPFAM6660	909	991	66	60	2.875	50.40	8.53

EVPH1S • Cloison, une face en stratifié

- Tous les modules composant la cloison présentent une face en stratifié, procurant une surface lavable et durable. L'autre face de la cloison est garnie de textile.

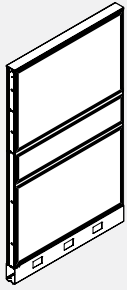
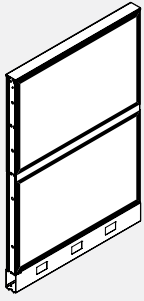

CODE DE PRODUIT	PRIX		DIMENSIONS (PO)			POIDS LB	VOLUME PI ³
	GR 1	GR 2	H	L	P		
EVPH1S3018	364	370	30	18	2.875	15.88	1.23
EVPH1S3024	434	443	30	24	2.875	18.70	1.63
EVPH1S3030	509	518	30	30	2.875	22.26	2.00
EVPH1S3036	578	591	30	36	2.875	24.85	2.58
EVPH1S3042	656	670	30	42	2.875	26.99	2.76
EVPH1S3048	712	724	30	48	2.875	32.05	3.13
EVPH1S3054	790	806	30	54	2.875	35.81	3.51
EVPH1S3060	864	883	30	60	2.875	38.07	3.89
EVPH1S4218	432	441	42	18	2.875	21.38	1.71
EVPH1S4224	516	528	42	24	2.875	22.13	2.31
EVPH1S4230	603	615	42	30	2.875	30.15	2.31
EVPH1S4236	692	713	42	36	2.875	36.40	3.38
EVPH1S4242	784	805	42	42	2.875	40.09	3.92
EVPH1S4248	853	877	42	48	2.875	44.00	4.45
EVPH1S4254	949	973	42	54	2.875	48.32	4.98
EVPH1S4260	1038	1066	42	60	2.875	52.40	5.52
EVPH1S5418	508	520	54	18	2.875	24.98	2.19
EVPH1S5424	612	629	54	24	2.875	28.80	2.94
EVPH1S5430	720	740	54	30	2.875	34.15	3.62
EVPH1S5436	824	849	54	36	2.875	38.40	4.31
EVPH1S5442	931	959	54	42	2.875	41.69	4.99
EVPH1S5448	1018	1051	54	48	2.875	49.20	5.67
EVPH1S5454	1132	1168	54	54	2.875	53.92	6.35
EVPH1S5460	1245	1286	54	60	2.875	58.40	7.03
EVPH1S6618	629	645	66	18	2.875	31.29	2.68
EVPH1S6624	758	780	66	24	2.875	36.30	3.58
EVPH1S6630	885	911	66	30	2.875	42.84	4.40
EVPH1S6636	1022	1052	66	36	2.875	50.30	5.23
EVPH1S6642	1165	1197	66	42	2.875	55.59	6.06
EVPH1S6648	1265	1303	66	48	2.875	61.50	5.23
EVPH1S6654	1406	1448	66	54	2.875	67.23	7.70
EVPH1S6660	1549	1600	66	60	2.875	72.90	8.53

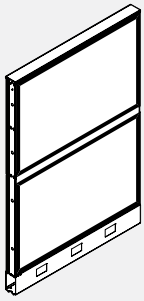
EVPH2S • Cloison, deux faces en stratifié

- Tous les modules composant la cloison présentent deux faces en stratifié, procurant une surface lavable et durable.

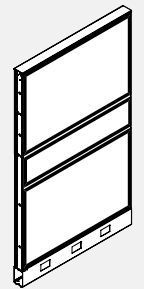

CODE DE PRODUIT	PRIX	DIMENSIONS (PO)			POIDS LB	VOLUME PI ³
		H	L	P		
EVPH2S3018	406	30	18	2.875	16.38	1.23
EVPH2S3024	495	30	24	2.875	19.20	1.63
EVPH2S3030	586	30	30	2.875	22.76	2.00
EVPH2S3036	670	30	36	2.875	25.80	2.58
EVPH2S3042	762	30	42	2.875	27.49	2.76
EVPH2S3048	852	30	48	2.875	33.00	3.35
EVPH2S3054	943	30	54	2.875	36.31	3.95
EVPH2S3060	1022	30	60	2.875	39.20	4.52
EVPH2S4218	483	42	18	2.875	22.18	1.71
EVPH2S4224	586	42	24	2.875	26.20	2.31
EVPH2S4230	691	42	30	2.875	30.95	2.85
EVPH2S4236	802	42	36	2.875	37.20	3.38
EVPH2S4242	917	42	42	2.875	40.89	3.92
EVPH2S4248	1026	42	48	2.875	42.80	4.45
EVPH2S4254	1129	42	54	2.875	49.12	5.52
EVPH2S4260	1232	42	60	2.875	53.20	5.52
EVPH2S5418	565	54	18	2.875	25.98	2.19
EVPH2S5424	693	54	24	2.875	29.80	2.94
EVPH2S5430	824	54	30	2.875	35.15	3.62
EVPH2S5436	955	54	36	2.875	39.40	4.31
EVPH2S5442	1090	54	42	2.875	42.69	4.99
EVPH2S5448	1231	54	48	2.875	50.20	5.67
EVPH2S5454	1352	54	54	2.875	52.92	6.35
EVPH2S5460	1473	54	60	2.875	59.40	7.03
EVPH2S6618	712	66	18	2.875	32.58	2.68
EVPH2S6624	877	66	24	2.875	37.60	3.58
EVPH2S6630	1038	66	30	2.875	44.14	4.40
EVPH2S6636	1205	66	36	2.875	51.60	5.23
EVPH2S6642	1383	66	42	2.875	56.89	6.06
EVPH2S6648	1549	66	48	2.875	62.80	6.88
EVPH2S6654	1713	66	54	2.875	68.53	7.70
EVPH2S6660	1870	66	60	2.875	74.20	8.53

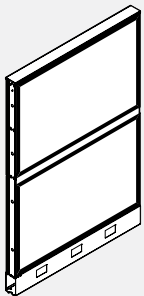
EVPF1W • Cloison, tableau effaçable sur une face

- Un tableau effaçable est intégré sur une face du module supérieur de la cloison, éliminant le besoin de monter un tableau effaçable sur la cloison.
- N'utiliser que des marqueurs effaçables.

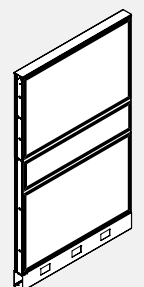

CODE DE PRODUIT	PRIX		DIMENSIONS (PO)			POIDS LB	VOLUME PI ³
	GR 1	GR 2	H	L	P		
EVPF1W5418	441	456	54	18	2.875	24.98	2.19
EVPF1W5424	548	575	54	24	2.875	28.80	2.94
EVPF1W5430	659	691	54	30	2.875	34.15	3.62
EVPF1W5436	731	766	54	36	2.875	38.40	4.31
EVPF1W5442	826	867	54	42	2.875	41.69	4.99
EVPF1W5448	930	975	54	48	2.875	49.20	5.67
EVPF1W5454	1035	1069	54	54	2.875	53.92	6.35
EVPF1W5460	1140	1198	54	60	2.875	58.40	7.03
EVPF1W6618	562	582	66	18	2.875	30.48	2.57
EVPF1W6624	692	724	66	24	2.875	35.50	3.58
EVPF1W6630	823	863	66	30	2.875	42.04	4.40
EVPF1W6636	916	963	66	36	2.875	49.50	5.23
EVPF1W6642	1037	1091	66	42	2.875	54.79	6.06
EVPF1W6648	1157	1220	66	48	2.875	60.70	6.88
EVPF1W6654	1290	1357	66	54	2.875	66.43	7.70
EVPF1W6660	1422	1498	66	60	2.875	72.10	8.53

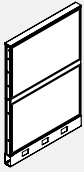
EVVPF2W • Cloison, tableau effaçable sur deux faces

- Un tableau effaçable est intégré sur les deux faces du module supérieur de la cloison, éliminant le besoin de monter deux tableaux effaçables sur la cloison.
- N'utiliser que des marqueurs effaçables.

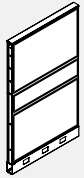

CODE DE PRODUIT	PRIX		DIMENSIONS (PO)			POIDS LB	VOLUME PI ³
	GR 1	GR 2	H	L	P		
EVVPF2W5418	476	487	54	18	2.875	25.48	2.19
EVVPF2W5424	596	613	54	24	2.875	29.30	2.94
EVVPF2W5430	746	763	54	30	2.875	34.65	3.62
EVVPF2W5436	809	833	54	36	2.875	38.90	4.31
EVVPF2W5442	917	943	54	42	2.875	42.19	4.99
EVVPF2W5448	1072	1103	54	48	2.875	49.70	5.67
EVVPF2W5454	1196	1231	54	54	2.875	54.51	6.35
EVVPF2W5460	1317	1354	54	60	2.875	58.90	7.03
EVVPF2W6618	593	613	66	18	2.875	30.98	2.57
EVVPF2W6624	737	762	66	24	2.875	36.00	3.58
EVVPF2W6630	908	937	66	30	2.875	42.54	4.40
EVVPF2W6636	992	1026	66	36	2.875	50.00	5.23
EVVPF2W6642	1128	1169	66	42	2.875	55.29	6.06
EVVPF2W6648	1294	1340	66	48	2.875	61.20	6.88
EVVPF2W6654	1442	1496	66	54	2.875	66.93	7.70
EVVPF2W6660	1595	1653	66	60	2.875	72.60	8.53

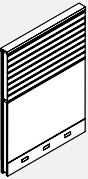
EVVPF1S • Cloison, module à lattes sur une face

- Les cloisons de série se composent d'un module de 12 po ou de 24 po ou d'une combinaison de ceux-ci installés au-dessus du module inférieur de 30 po. Le module présente des lattes sur une face; l'autre face est garnie d'un textile.
- Une cloison de 66 po H peut être configurée de façon à intégrer un module à lattes de 24 po au haut de la cloison (se reporter au produit EVVPF1S66) ou un module à lattes de 12 po au centre de la cloison (se reporter au produit EVVPF1S66M).

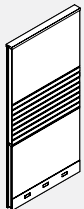
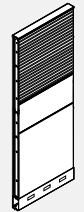
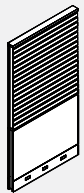

CODE DE PRODUIT	PRIX		DIMENSIONS (PO)			POIDS LB	VOLUME PI ³
	GR 1	GR 2	H	L	P		
EVVPF1S4218	383	399	42	18	2.875	13.50	1.71
EVVPF1S4224	419	441	42	24	2.875	33.50	2.31
EVVPF1S4230	490	517	42	30	2.875	45.50	2.85
EVVPF1S4236	542	573	42	36	2.875	49.50	3.38
EVVPF1S4242	625	658	42	42	2.875	54.50	3.92
EVVPF1S4248	671	711	42	48	2.875	60.50	4.47
EVVPF1S4254	747	788	42	54	2.875	67.50	4.98
EVVPF1S4260	819	865	42	60	2.875	74.50	5.52
EVVPF1S5418	464	484	54	18	2.875	36.50	2.19
EVVPF1S5424	527	552	54	24	2.875	36.40	2.94
EVVPF1S5430	612	643	54	30	2.875	40.40	3.62
EVVPF1S5436	694	731	54	36	2.875	44.40	4.31
EVVPF1S5442	790	830	54	42	2.875	46.40	5.67
EVVPF1S5448	884	929	54	48	2.875	48.40	5.67
EVVPF1S5454	969	1021	54	54	2.875	50.00	6.35
EVVPF1S5460	1050	1106	54	60	2.875	52.40	7.03
EVVPF1S6618	561	584	66	18	2.875	42.00	2.57
EVVPF1S6624	623	656	66	24	2.875	48.00	3.58
EVVPF1S6630	705	746	66	30	2.875	50.00	4.40
EVVPF1S6636	829	879	66	36	2.875	54.00	5.23
EVVPF1S6642	938	995	66	42	2.875	60.00	6.06
EVVPF1S6648	1022	1084	66	48	2.875	67.00	6.88
EVVPF1S6654	1119	1187	66	54	2.875	80.00	7.07
EVVPF1S6660	1216	1292	66	60	2.875	86.00	8.53
EVVPF1S6618M	503	534	66	18	2.875	42.00	2.57
EVVPF1S6624M	553	592	66	24	2.875	48.00	3.58
EVVPF1S6630M	623	668	66	30	2.875	50.00	4.40
EVVPF1S6636M	734	788	66	36	2.875	54.00	5.23
EVVPF1S6642M	835	896	66	42	2.875	60.00	6.06
EVVPF1S6648M	896	966	66	48	2.875	67.00	6.88
EVVPF1S6654M	983	1060	66	54	2.875	80.00	7.70
EVVPF1S6660M	1063	1147	66	60	2.875	86.00	8.53

EVPF2S • Cloison, module à lattes sur deux faces

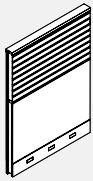

- Les cloisons de série se composent d'un module de 12 po ou de 24 po ou d'une combinaison de ceux-ci installés au-dessus du module inférieur de 30 po. Le module présente des lattes sur les deux faces.
- Une cloison de 66 po H peut être configurée de façon à intégrer un module à lattes de 24 po au haut de la cloison (se reporter au produit EVPF2S66) ou un module à lattes de 12 po au centre de la cloison (se reporter au produit EVPF2S66-M).

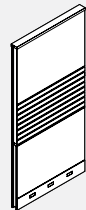
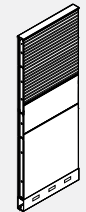

CODE DE PRODUIT	PRIX		DIMENSIONS (PO)			POIDS LB	VOLUME PI ³
	GR 1	GR 2	H	L	P		
EVPF2S4218	411	425	42	18	2.875	16.50	1.71
EVPF2S4224	459	477	42	24	2.875	36.50	2.31
EVPF2S4230	543	563	42	30	2.875	48.50	2.85
EVPF2S4236	604	627	42	36	2.875	52.50	3.38
EVPF2S4242	694	722	42	42	2.875	57.50	3.92
EVPF2S4248	755	786	42	48	2.875	63.50	4.47
EVPF2S4254	842	877	42	54	2.875	70.50	4.98
EVPF2S4260	922	960	42	60	2.875	77.50	5.52
EVPF2S5418	542	553	54	18	2.875	38.50	2.19
EVPF2S5424	631	649	54	24	2.875	44.40	2.94
EVPF2S5430	744	761	54	30	2.875	46.40	3.62
EVPF2S5436	852	877	54	36	2.875	48.40	4.31
EVPF2S5442	973	1000	54	42	2.875	50.40	4.99
EVPF2S5448	1095	1128	54	48	2.875	52.40	5.67
EVPF2S5454	1205	1239	54	54	2.875	54.40	6.35
EVPF2S5460	1315	1352	54	60	2.875	56.40	7.03
EVPF2S6618	634	655	66	18	2.875	45.00	2.57
EVPF2S6624	725	752	66	24	2.875	51.00	3.58
EVPF2S6630	835	865	66	30	2.875	53.00	4.40
EVPF2S6636	986	1023	66	36	2.875	57.00	5.23
EVPF2S6642	1125	1167	66	42	2.875	63.00	6.06
EVPF2S6648	1234	1279	66	48	2.875	70.40	6.88
EVPF2S6654	1358	1409	66	54	2.875	83.40	7.70
EVPF2S6660	1482	1540	66	60	2.875	89.40	8.53
EVPF2S6618M	535	557	66	18	2.875	45.00	2.57
EVPF2S6624M	593	627	66	24	2.875	51.00	3.58
EVPF2S6630M	672	714	66	30	2.875	53.00	4.40
EVPF2S6636M	797	846	66	36	2.875	57.00	5.23
EVPF2S6642M	908	962	66	42	2.875	63.00	6.06
EVPF2S6648M	977	1040	66	48	2.875	70.40	6.88
EVPF2S6654M	1074	1143	66	54	2.875	83.40	7.70
EVPF2S6660M	1168	1241	66	60	2.875	89.40	8.53

EVPF2S-F • Module à lattes sur deux faces, sans cadre

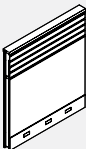

- Le module à latte comporte deux sections s'installant par encliquetage.
- Des accessoires peuvent être suspendus à un module à latte. Consulter la rubrique des accessoires pour plus de détails.
- Seule une garniture supérieure en aluminium peut être utilisée pour une cloison à module à lattes de 42 po H. La garniture supérieure en aluminium est comprise.
- Superposition : La hauteur des cloisons Evolve peut être accrue par tranches de 6 po, 12 po et 24 po. Consulter la liste des modules pour les numéros de pièces.

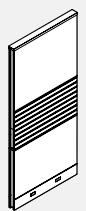
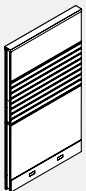

CODE DE PRODUIT	PRIX		DIMENSIONS (PO)			POIDS LB	VOLUME PI ³
	GR 1	GR 2	H	L	P		
EVPF2S4224F	412	431	42	24	2.875	33.50	2.31
EVPF2S4230F	485	507	42	30	2.875	45.50	2.81
EVPF2S4236F	567	590	42	36	2.875	49.50	3.38
EVPF2S4242F	641	668	42	42	2.875	54.50	3.92
EVPF2S4248F	711	741	42	48	2.875	60.50	4.45
EVPF2S4254F	785	820	42	54	2.875	67.50	4.98
EVPF2S4260F	865	903	42	60	2.875	74.50	5.52
EVPF2S5424F	563	589	54	24	2.875	36.40	2.94
EVPF2S5430F	658	689	54	30	2.875	40.40	3.62
EVPF2S5436F	763	801	54	36	2.875	44.40	4.31
EVPF2S5442F	867	908	54	42	2.875	46.60	4.99
EVPF2S5448F	962	1007	54	48	2.875	48.40	5.67
EVPF2S5454F	1090	1142	54	54	2.875	50.40	6.35
EVPF2S5460F	1173	1232	54	60	2.875	52.40	7.03
EVPF2S6624F	623	656	66	24	2.875	48.00	3.58
EVPF2S6630F	726	770	66	30	2.875	50.00	4.40
EVPF2S6636F	860	908	66	36	2.875	54.00	5.23
EVPF2S6642F	966	1022	66	42	2.875	60.00	6.06
EVPF2S6648F	1069	1132	66	48	2.875	67.00	6.08
EVPF2S6654F	1177	1244	66	54	2.875	80.00	7.70
EVPF2S6660F	1294	1369	66	60	2.875	86.00	8.53

EVPFGT • Cloison garnie de textile, module vitré – verre trempé

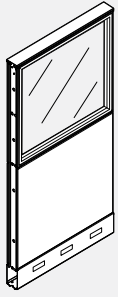

- La cloison se compose d'un module vitré de 12 po ou de 24 po installé au-dessus du module acoustique garni de textile.
- Le vitrage se remplace sur place.

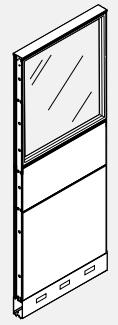

CODE DE PRODUIT	PRIX		DIMENSIONS (PO)			POIDS		VOLUME
	GR 1	GR 2	H	L	P	LB	PI ³	
EVPFGT4218	406	419	42	18	2.875	23.96	1.71	
EVPFGT4224	478	494	42	24	2.875	28.98	2.31	
EVPFGT4230	542	562	42	30	2.875	34.62	2.85	
EVPFGT4236	609	633	42	36	2.875	39.76	3.38	
EVPFGT4242	673	699	42	42	2.875	43.45	3.92	
EVPFGT4248	736	766	42	48	2.875	51.56	4.45	
EVPFGT4254	826	862	42	54	2.875	56.87	4.98	
EVPFGT4260	911	949	42	60	2.875	61.95	5.52	
EVPFGT5418	448	459	54	18	2.875	28.25	2.19	
EVPFGT5424	520	539	54	24	2.875	34.76	2.94	
EVPFGT5430	605	625	54	30	2.875	41.80	3.62	
EVPFGT5436	688	713	54	36	2.875	48.34	4.31	
EVPFGT5442	770	796	54	42	2.875	53.12	4.99	
EVPFGT5448	840	870	54	48	2.875	62.11	5.67	
EVPFGT5454	973	1007	54	54	2.875	68.42	6.35	
EVPFGT5460	1106	1143	54	60	2.875	74.49	7.03	
EVPFGT6618	569	589	66	18	2.875	34.25	2.68	
EVPFGT6624	660	688	66	24	2.875	41.96	3.58	
EVPFGT6630	763	794	66	30	2.875	50.19	4.40	
EVPFGT6636	870	908	66	36	2.875	59.94	5.23	
EVPFGT6642	984	1024	66	42	2.875	66.72	6.06	
EVPFGT6648	1065	1113	66	48	2.875	74.11	6.88	
EVPFGT6654	1226	1276	66	54	2.875	81.43	7.70	
EVPFGT6660	1389	1445	66	60	2.875	88.69	8.53	

EVFPFGT • Cloison garnie de textile de qualité supérieure, module vitré – verre trempé

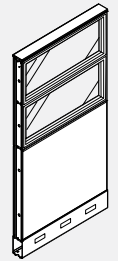

- La cloison se compose de deux ou trois modules vitrés installés au-dessus du module acoustique garni de textile.
- Le vitrage se remplace sur place.

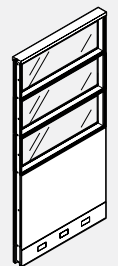

CODE DE PRODUIT	PRIX		DIMENSIONS (PO)			POIDS		VOLUME
	GR 1	GR 2	H	L	P	LB	PI ³	
EVFPFGT5418	542	553	54	18	2.875	32.95	2.19	
EVFPFGT5424	652	668	54	24	2.875	40.16	2.06	
EVFPFGT5430	726	749	54	30	2.875	47.89	2.58	
EVFPFGT5436	809	831	54	36	2.875	55.14	3.09	
EVFPFGT5442	898	929	54	42	2.875	60.82	3.61	
EVFPFGT5448	988	1022	54	48	2.875	71.78	4.36	
EVFPFGT5454	1107	1142	54	54	2.875	78.83	6.35	
EVFPFGT5460	1224	1262	54	60	2.875	86.09	5.16	
EVFPFGT6618	678	691	66	18	2.875	42.33	2.68	
EVFPFGT6624	817	835	66	24	2.875	51.74	3.58	
EVFPFGT6630	916	936	66	30	2.875	61.55	5.23	
EVFPFGT6636	1011	1035	66	36	2.875	70.90	5.23	
EVFPFGT6642	1128	1155	66	42	2.875	78.58	6.06	
EVFPFGT6648	1241	1273	66	48	2.875	91.87	6.88	
EVFPFGT6654	1405	1438	66	54	2.875	101.20	6.88	
EVFPFGT6660	1568	1607	66	60	2.875	110.64	6.30	

EVPFGTU • Cloison garnie de textile, module vitré de 12 po – verre trempé

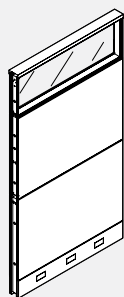

- La cloison se compose d'un module vitré de 12 po et d'un module de 24 po garni de textile installés au-dessus du module inférieur de 30 po.
- Le vitrage se remplace sur place.

CODE DE PRODUIT	PRIX		DIMENSIONS (PO)			POIDS LB	VOLUME PI ³
	GR 1	GR 2	H	L	P		
EVPFGTU6618	573	596	66	18	2.875	33.36	2.68
EVPFGTU6624	670	701	66	24	2.875	39.38	3.58
EVPFGTU6630	763	805	66	30	2.875	46.81	4.40
EVPFGTU6636	860	908	66	36	2.875	53.17	5.23
EVPFGTU6642	966	1022	66	42	2.875	58.45	6.06
EVPFGTU6648	1052	1113	66	48	2.875	68.56	6.88
EVPFGTU6654	1173	1239	66	54	2.875	75.28	7.70
EVPFGTU6660	1294	1369	66	60	2.875	81.95	8.53

EVFPFGTU • Cloison garnie de textile de qualité supérieure, module vitré de 12 po – verre trempé

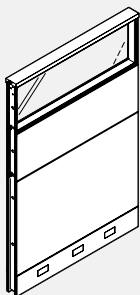

- La cloison se compose d'un module vitré de 12 po et d'un ou de deux modules de 12 po garnis de textile installés au-dessus du module inférieur de 30 po.
- Le vitrage se remplace sur place.

CODE DE PRODUIT	PRIX		DIMENSIONS (PO)			POIDS LB	VOLUME PI ³
	GR 1	GR 2	H	L	P		
EVFPFGTU5418	524	546	54	18	2.875	29.56	2.19
EVFPFGTU5424	621	645	54	24	2.875	35.78	2.06
EVFPFGTU5430	699	731	54	30	2.875	42.61	2.58
EVFPFGTU5436	791	827	54	36	2.875	50.97	3.09
EVFPFGTU5442	886	929	54	42	2.875	56.65	3.61
EVFPFGTU5448	962	1007	54	48	2.875	63.16	4.36
EVFPFGTU5454	1079	1129	54	54	2.875	69.48	7.70
EVFPFGTU5460	1197	1255	54	60	2.875	75.75	5.16
EVFPFGTU6618	652	676	66	18	2.875	35.56	2.68
EVFPFGTU6624	761	794	66	24	2.875	42.98	3.58
EVFPFGTU6630	864	905	66	30	2.875	51.00	4.38
EVFPFGTU6636	973	1023	66	36	2.875	62.56	5.23
EVFPFGTU6642	1101	1155	66	42	2.875	70.25	6.06
EVFPFGTU6648	1188	1250	66	48	2.875	75.16	7.23
EVFPFGTU6654	1330	1401	66	54	2.875	82.50	7.70
EVFPFGTU6660	1475	1550	66	60	2.875	82.95	6.30

EVPMGTU • Cloison monolithique garnie de textile, module vitré de 12 po – verre trempé

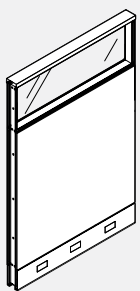

- La cloison se compose d'un module vitré de 12 po installé au-dessus d'un module inférieur par ailleurs monolithique.
- Le vitrage se remplace sur place.

CODE DE PRODUIT	PRIX		DIMENSIONS (PO)			POIDS LB	VOLUME PI ³
	GR 1	GR 2	H	L	P		
EVPMGTU4818	495	521	48	18	2.875	26.96	1.92
EVPMGTU4824	580	618	48	24	2.875	31.98	2.62
EVPMGTU4830	674	718	48	30	2.875	37.62	3.23
EVPMGTU4836	773	829	48	36	2.875	42.77	3.85
EVPMGTU4842	856	914	48	42	2.875	46.45	4.45
EVPMGTU4848	932	1000	48	48	2.875	54.45	5.06
EVPMGTU4854	1035	1106	48	54	2.875	59.87	5.66
EVPMGTU4860	1135	1220	48	60	2.875	67.15	6.27
EVPMGTU5418	510	542	54	18	2.875	29.56	2.19
EVPMGTU5424	593	633	54	24	2.875	34.58	2.94
EVPMGTU5430	678	755	54	30	2.875	40.22	3.62
EVPMGTU5436	755	859	54	36	2.875	45.37	4.31
EVPMGTU5442	845	897	54	42	2.875	49.05	4.99
EVPMGTU5448	932	1059	54	48	2.875	57.16	5.67
EVPMGTU5454	1020	1162	54	54	2.875	62.47	6.32
EVPMGTU5460	1108	1268	54	60	2.875	67.55	7.03
EVPMGTU6618	547	578	66	18	2.875	33.96	2.68
EVPMGTU6624	656	697	66	24	2.875	38.98	3.58
EVPMGTU6630	755	800	66	30	2.875	44.62	4.40
EVPMGTU6636	836	888	66	36	2.875	49.77	5.23
EVPMGTU6642	930	992	66	42	2.875	53.45	6.06
EVPMGTU6648	1027	1096	66	48	2.875	61.16	6.88
EVPMGTU6654	1126	1201	66	54	2.875	66.87	6.88
EVPMGTU6660	1222	1307	66	60	2.875	71.95	8.53

EVPFGTX • Cloison garnie de textile, module vitré de 36 po – verre trempé

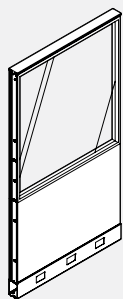

- La cloison se compose d'un module vitré de 36 po installé au-dessus du module inférieur de 30 po.
- Le vitrage se remplace sur place.

CODE DE PRODUIT	PRIX		DIMENSIONS (PO)			POIDS LB	VOLUME PI ³
	GR 1	GR 2	H	L	P		
EVPFGTX6618	658	672	66	18	2.875	35.45	4.23
EVPFGTX6624	727	747	66	24	2.875	42.54	5.23
EVPFGTX6630	845	864	66	30	2.875	50.15	6.23
EVPFGTX6636	960	985	66	36	2.875	57.26	6.23
EVPFGTX6642	1074	1102	66	42	2.875	63.02	6.56
EVPFGTX6648	1175	1208	66	48	2.875	72.99	6.88
EVPFGTX6654	1294	1328	66	54	2.875	80.28	7.70
EVPFGTX6660	1411	1448	66	60	2.875	87.32	8.53

EVPXGT • Cloison monolithique entièrement vitrée – verre trempé

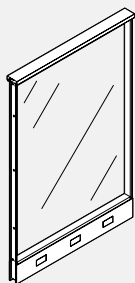

- La cloison monolithique entièrement vitrée se compose d'un module vitré dans un cadre rigide en acier.
- Le vitrage se remplace sur place.

PRODUCT CODE	PRIX	DIMENSIONS (PO)			POIDS LB	VOLUME PI ³
		H	L	P		
EVPXGT4218	463	42	18	2.875	26.05	1.71
EVPXGT4224	510	42	24	2.875	32.14	2.31
EVPXGT4230	593	42	30	2.875	37.96	3.11
EVPXGT4236	670	42	36	2.875	43.86	3.46
EVPXGT4242	745	42	42	2.875	48.02	4.46
EVPXGT4818	411	48	18	2.875	29.02	1.92
EVPXGT4824	529	48	24	2.875	35.61	2.62
EVPXGT4830	587	48	30	2.875	41.93	3.23
EVPXGT4836	724	48	36	2.875	48.33	3.85
EVPXGT4842	760	48	42	2.875	52.98	4.45
EVPXGT5418	516	54	18	2.875	31.60	2.19
EVPXGT5424	605	54	24	2.875	37.60	2.58
EVPXGT5430	702	54	30	2.875	45.48	3.29
EVPXGT5436	790	54	36	2.875	52.39	4.58
EVPXGT5442	880	54	42	2.875	57.54	5.58
EVPXGT6618	604	66	18	2.875	37.54	2.68
EVPXGT6624	700	66	24	2.875	45.61	3.58
EVPXGT6630	810	66	30	2.875	53.43	3.99
EVPXGT6636	909	66	36	2.875	61.32	4.58
EVPXGT6642	1013	66	42	2.875	67.46	5.58

EVPGPT • Cloison entièrement vitrée de qualité supérieure – verre trempé

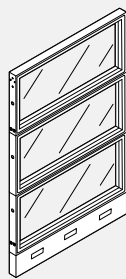

- La cloison se compose entièrement de modules vitrés de 12 po installés au-dessus de la canalisation de 6 po au bas de la cloison.
- Le vitrage se remplace sur place.

PRODUCT CODE	PRIX	DIMENSIONS (PO)			POIDS LB	VOLUME PI ³
		H	L	P		
EVPGPT4218	608	42	18	2.875	32.13	1.71
EVPGPT4224	744	42	24	2.875	39.74	2.31
EVPGPT4230	826	42	30	2.875	47.56	2.85
EVPGPT4236	898	42	36	2.875	50.90	3.38
EVPGPT4242	999	42	42	2.875	54.98	3.92
EVPGPT4248	1109	42	48	2.875	72.27	4.45
EVPGPT4254	1225	42	54	2.875	70.89	4.98
EVPGPT4260	1333	42	60	2.875	87.44	5.52
EVPGPT5418	773	54	18	2.875	35.19	2.19
EVPGPT5424	949	54	24	2.875	49.76	2.58
EVPGPT5430	1050	54	30	2.875	52.08	3.62
EVPGPT5436	1142	54	36	2.875	64.54	4.31
EVPGPT5442	1267	54	42	2.875	72.62	4.99
EVPGPT5448	1415	54	48	2.875	78.11	5.67
EVPGPT5454	1560	54	54	2.875	86.04	6.35
EVPGPT5460	1700	54	60	2.875	94.09	7.03
EVPGPT6618	936	66	18	2.875	41.15	2.68
EVPGPT6624	1148	66	24	2.875	50.96	3.58
EVPGPT6630	1269	66	30	2.875	60.47	3.58
EVPGPT6636	1385	66	36	2.875	76.14	4.58
EVPGPT6642	1539	66	42	2.875	86.22	6.06
EVPGPT6648	1714	66	48	2.875	90.11	6.88
EVPGPT6654	1891	66	54	2.875	99.05	7.70
EVPGPT6660	2063	66	60	2.875	108.29	8.53

EVPGT • Cloison entièrement vitrée – verre trempé

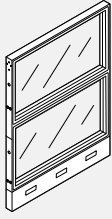

- La cloison entièrement vitrée de 54 po H se compose de deux modules vitrés de 24 po.
- Superposition : La hauteur des cloisons Evolve peut être accrue par tranches de 6 po, 12 po et 24 po.
- Consulter la liste des modules pour les numéros de pièces.
- Un verre givré (FRST) est également offert moyennant un supplément qui varie selon le module. Communiquer avec le service à la clientèle Evolve pour plus de détails.
- Le vitrage se remplace sur place.

PRODUCT CODE	PRIX	DIMENSIONS (PO)			POIDS LB	VOLUME PI ³
		H	L	P		
EVPGT5418	619	54	18	2.875	35.19	2.19
EVPGT5424	758	54	24	2.875	49.76	2.58
EVPGT5430	837	54	30	2.875	52.08	3.62
EVPGT5436	916	54	36	2.875	64.54	4.31
EVPGT5442	1016	54	42	2.875	72.62	4.99
EVPGT5448	1132	54	48	2.875	78.11	5.67
EVPGT5454	1245	54	54	2.875	86.04	6.35
EVPGT5460	1360	54	60	2.875	94.09	7.03

EVPFOL • Cloison à module inférieur ouvert

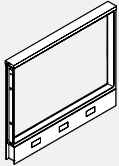

- La cloison présente à module ouvert de 24 po au bas de la cloison pour optimiser la circulation d'air ou permettre l'accès à un panneau électrique ou autre.

CODE DE PRODUIT	PRIX		DIMENSIONS (PO)			POIDS LB	VOLUME PI ³
	GR1	GR2	H	L	P		
EVPFOL3018	236	-	30	18	2.875	17.08	1.23
EVPFOL3024	270	-	30	24	2.875	19.20	1.63
EVPFOL3030	306	-	30	30	2.875	23.05	2.00
EVPFOL3036	339	-	30	36	2.875	25.80	2.38
EVPFOL3042	371	-	30	42	2.875	27.99	2.76
EVPFOL3048	399	-	30	48	2.875	34.00	3.13
EVPFOL3054	433	-	30	54	2.875	37.71	3.51
EVPFOL3060	464	-	30	60	2.875	41.00	3.89
EVPFOL4218	354	365	42	18	2.875	22.28	1.71
EVPFOL4224	409	418	42	24	2.875	25.60	2.31
EVPFOL4230	464	476	42	30	2.875	30.65	2.85
EVPFOL4236	520	535	42	36	2.875	36.60	3.38
EVPFOL4242	579	592	42	42	2.875	40.79	3.92
EVPFOL4248	625	639	42	48	2.875	45.20	4.45
EVPFOL4254	687	705	42	54	2.875	49.92	4.98
EVPFOL4260	744	761	42	60	2.875	54.40	5.52
EVPFOL5418	404	417	54	18	2.875	25.68	2.19
EVPFOL5424	460	478	54	24	2.875	28.80	2.94
EVPFOL5430	524	546	54	30	2.875	34.45	3.24
EVPFOL5436	591	614	54	36	2.875	38.40	4.31
EVPFOL5442	658	687	54	42	2.875	42.19	4.99
EVPFOL5448	712	744	54	48	2.875	50.20	5.67
EVPFOL5454	780	814	54	54	2.875	55.32	6.35
EVPFOL5460	846	884	54	60	2.875	60.20	7.03
EVPFOL6618	523	544	66	18	2.875	31.68	2.68
EVPFOL6624	603	627	66	24	2.875	36.00	3.58
EVPFOL6630	691	721	66	30	2.875	42.84	4.40
EVPFOL6636	775	811	66	36	2.875	50.00	5.23
EVPFOL6642	870	913	66	42	2.875	55.79	6.06
EVPFOL6648	936	984	66	48	2.875	62.20	6.88
EVPFOL6654	1033	1086	66	54	2.875	68.33	7.70
EVPFOL6660	1128	1186	66	60	2.875	74.40	8.53

EVPFPOL • Cloison de qualité supérieure à module inférieur ouvert

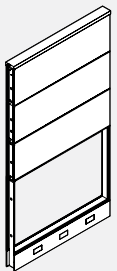

- La cloison présente à module ouvert de 24 po au bas de la cloison pour optimiser la circulation d'air ou permettre l'accès à un panneau électrique ou autre.
- Un module acoustique de 12 po H est installé au-dessus du module inférieur de 30 po.

CODE DE PRODUIT	PRIX		DIMENSIONS (PO)			POIDS LB	VOLUME PI ³
	GR1	GR2	H	L	P		
EVPFPOL5418	476	487	54	18	2.875	27.88	2.19
EVPFPOL5424	548	568	54	24	2.875	32.40	2.94
EVPFPOL5430	626	647	54	30	2.875	38.64	3.24
EVPFPOL5436	701	725	54	36	2.875	47.80	4.31
EVPFPOL5442	792	820	54	42	2.875	53.99	4.99
EVPFPOL5448	850	882	54	48	2.875	56.80	5.67
EVPFPOL5454	937	972	54	54	2.875	62.53	6.35
EVPFPOL5460	1024	1062	54	60	2.875	68.20	7.03
EVPFPOL6618	596	615	66	18	2.875	33.88	1.84
EVPFPOL6624	692	718	66	24	2.875	39.60	2.52
EVPFPOL6630	786	819	66	30	2.875	47.03	3.15
EVPFPOL6636	888	925	66	36	2.875	59.40	5.23
EVPFPOL6642	1001	1043	66	42	2.875	67.59	6.06
EVPFPOL6648	1073	1121	66	48	2.875	68.80	6.06
EVPFPOL6654	1194	1243	66	54	2.875	75.54	7.70
EVPFPOL6660	1304	1362	66	60	2.875	82.40	8.53

EVPFO • Cloison garnie de textile, module ouvert de 12 po

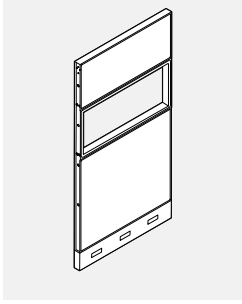

- La cloison présente à module ouvert de 12 po au-dessus du module inférieur de 30 po pour permettre un accès facile et pratique.

CODE DE PRODUIT	PRIX		DIMENSIONS (PO)			POIDS LB	VOLUME PI ³
	GR 1	GR 2	H	L	P		
EVPFO5418	484	505	54	18	2.875	26.58	2.19
EVPFO5424	563	589	54	24	2.875	31.80	2.94
EVPFO5430	653	682	54	30	2.875	37.64	3.38
EVPFO5436	736	774	54	36	2.875	45.00	4.31
EVPFO5442	830	870	54	42	2.875	49.69	4.99
EVPFO5448	895	942	54	48	2.875	55.20	5.67
EVPFO5454	994	1043	54	54	2.875	60.53	6.35
EVPFO5460	1089	1146	54	60	2.875	65.80	7.03
EVPFO6618	536	561	66	18	2.875	30.38	2.68
EVPFO6624	619	653	66	24	2.875	35.40	3.58
EVPFO6630	709	748	66	30	2.875	41.84	5.86
EVPFO6636	809	856	66	36	2.875	47.20	5.23
EVPFO6642	909	963	66	42	2.875	51.49	6.06
EVPFO6648	985	1046	66	48	2.875	60.60	6.88
EVPFO6654	1090	1157	66	54	2.875	66.33	7.70
EVPFO6660	1196	1269	66	60	2.875	72.00	8.53

EVPFPO • Cloison garnie de textile de qualité supérieure, module ouvert de 12 po

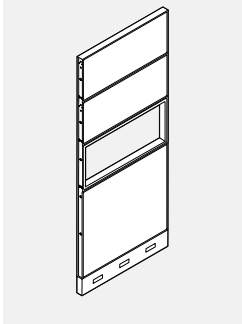

- La cloison présente à module ouvert de 12 po au-dessus du module inférieur de 30 po pour permettre un accès facile et pratique.
- Deux modules acoustiques de 12 po garnis de textile sont installés au dessus du module ouvert de 12 po.

CODE DE PRODUIT	PRIX		DIMENSIONS (PO)			POIDS LB	VOLUME PI ³
	GR 1	GR 2	H	L	P		
EVPFPO6618	607	631	66	18	2.875	32.58	1.84
EVPFPO6624	701	736	66	24	2.875	39.00	3.58
EVPFPO6630	811	851	66	30	2.875	46.03	4.47
EVPFPO6636	917	963	66	36	2.875	56.60	5.23
EVPFPO6642	1041	1095	66	42	2.875	63.29	6.06
EVPFPO6648	1122	1182	66	48	2.875	67.20	6.88
EVPFPO6654	1245	1315	66	54	2.875	73.54	7.70
EVPFPO6660	1369	1443	66	60	2.875	80.00	8.53

EVPFOX • Cloison garnie de textile de qualité supérieure, module ouvert de 24 po

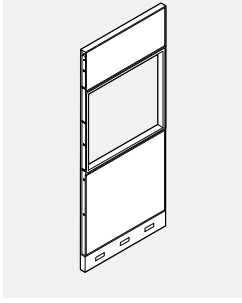

- La cloison présente à module ouvert de 24 po au-dessus du module inférieur de 30 po pour permettre un accès facile et pratique.
- Un module acoustique de 12 po peut être installé ou pas au-dessus du module ouvert de 24 po.

CODE DE PRODUIT	PRIX		DIMENSIONS (PO)			POIDS LB	VOLUME PI ³
	GR 1	GR 2	H	L	P		
EVPFOX5418	404	417	54	18	2.875	25.68	2.19
EVPFOX5424	460	478	54	24	2.875	28.80	2.94
EVPFOX5430	524	546	54	30	2.875	34.45	3.38
EVPFOX5436	591	614	54	36	2.875	38.40	4.31
EVPFOX5442	657	686	54	42	2.875	42.19	4.99
EVPFOX5448	709	740	54	48	2.875	50.20	5.67
EVPFOX5454	779	813	54	54	2.875	55.32	6.35
EVPFOX5460	846	884	54	60	2.875	60.20	7.03
EVPFOX6618	523	544	66	18	2.875	31.68	2.68
EVPFOX6624	603	627	66	24	2.875	36.00	3.58
EVPFOX6630	709	737	66	30	2.875	42.84	5.86
EVPFOX6636	775	811	66	36	2.875	50.00	5.23
EVPFOX6642	870	913	66	42	2.875	55.79	6.06
EVPFOX6648	936	984	66	48	2.875	62.20	6.88
EVPFOX6654	1033	1086	66	54	2.875	68.33	7.70
EVPFOX6660	1128	1186	66	60	2.875	74.40	8.53

EVPFSG5M66 • Cloison pour l'accueil, module inférieur de 24 po garni de textile, ouverture de passage de 6 po

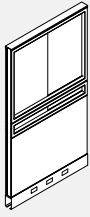

- La cloison pour l'accueil se compose d'un module en verre trempé et d'une ouverture avec cadre en acier.
- Ouverture de passage de 6 po avec module en verre trempé coulissant.
- Module inférieur de 24 po garni de textile.
- La garniture supérieure en aluminium à profil mince est comprise.
- Superposition : La hauteur des Cloison Evolve peut être accrue par tranches de 6 po, 12 po et 24 po. Consulter la liste des modules pour les numéros de pièces.

CODE DE PRODUIT	PRIX	DIMENSIONS (PO)			POIDS LB	VOLUME PI ³
		H	L	P		
EVPFSG5M6636	1016	66	36	2.875	70.9	5.23
EVPFSG5M6642	1131	66	42	2.875	78.58	6.06
EVPFSG5M6648	1244	66	48	2.875	91.87	6.88

EVPFSG3M66 • Cloison pour l'accueil, module inférieur de 30 po garni de textile, ouverture de passage de 6 po

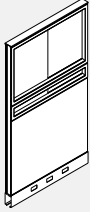

- La cloison pour l'accueil se compose d'un module en verre trempé et d'une ouverture avec cadre en acier.
- Ouverture de passage de 6 po avec module en verre trempé coulissant.
- Module inférieur de 30 po garni de textile.
- La garniture supérieure en aluminium à profil mince est comprise.
- Superposition : La hauteur des Cloison Evolve peut être accrue par tranches de 6 po, 12 po et 24 po. Consulter la liste des modules pour les numéros de pièces.

CODE DE PRODUIT	PRIX	DIMENSIONS (PO)			POIDS LB	VOLUME PI ³
		H	L	P		
EVPFSG3M6636	1053	66	36	2.875	70.9	5.23
EVPFSG3M6642	1148	66	42	2.875	78.58	6.06
EVPFSG3M6648	1246	66	48	2.875	91.87	6.88

EVPFSG2M66 • Cloison pour l'accueil, module inférieur de 24 po garni de textile, ouverture de passage de 12 po

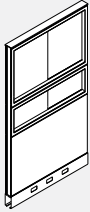

- La cloison pour l'accueil se compose d'un module en verre trempé et d'une ouverture avec cadre en acier.
- Ouverture de passage de 12 po avec module en verre trempé coulissant.
- Module inférieur de 24 po garni de textile.
- La garniture supérieure en aluminium à profil mince est comprise.
- Superposition : La hauteur des Cloison Evolve peut être accrue par tranches de 6 po, 12 po et 24 po. Consulter la liste des modules pour les numéros de pièces.

CODE DE PRODUIT	PRIX	DIMENSIONS (PO)			POIDS LB	VOLUME PI ³
		H	L	P		
EVPFSG2M6636	998	66	36	2.875	70.9	5.23
EVPFSG2M6642	1100	66	42	2.875	78.58	6.06
EVPFSG2M6648	1211	66	48	2.875	91.87	6.88

EVPHSG5M66 • Cloison pour l'accueil, module inférieur de 24 po en stratifié, ouverture de passage de 6 po

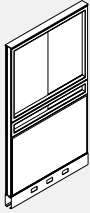

- La cloison pour l'accueil se compose d'un module en verre trempé et d'une ouverture avec cadre en acier.
- Ouverture de passage de 6 po avec module en verre trempé coulissant.
- Module inférieur de 24 po en stratifié.
- La garniture supérieure en aluminium à profil mince est comprise.
- Superposition : La hauteur des Cloison Evolve peut être accrue par tranches de 6 po, 12 po et 24 po. Consulter la liste des modules pour les numéros de pièces.

CODE DE PRODUIT	PRIX	DIMENSIONS (PO)			POIDS LB	VOLUME PI ³
		H	L	P		
EVPHSG5M6636	1137	66	36	2.875	70.9	5.23
EVPHSG5M6642	1233	66	42	2.875	78.58	6.06
EVPHSG5M6648	1328	66	48	2.875	91.87	6.88

EVPHSG3M66 • Cloison pour l'accueil, module inférieur de 30 po en stratifié, ouverture de passage de 6 po

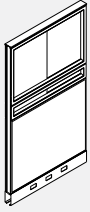

- La cloison pour l'accueil se compose d'un module en verre trempé et d'une ouverture avec cadre en acier.
- Ouverture de passage de 6 po avec module en verre trempé coulissant.
- Module inférieur de 30 po en stratifié.
- La garniture supérieure en aluminium à profil mince est comprise.
- Superposition : La hauteur des Cloison Evolve peut être accrue par tranches de 6 po, 12 po et 24 po. Consulter la liste des modules pour les numéros de pièces.

CODE DE PRODUIT	PRIX	DIMENSIONS (PO)			POIDS LB	VOLUME PI ³
		H	L	P		
EVPHSG3M6636	1137	66	36	2.875	70.9	5.23
EVPHSG3M6642	1233	66	42	2.875	78.58	6.06
EVPHSG3M6648	1328	66	48	2.875	91.87	6.88

EVPHSG2M66 • Cloison pour l'accueil, module inférieur de 24 po en stratifié, ouverture de passage de 12 po

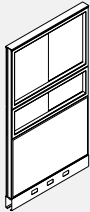

- La cloison pour l'accueil se compose d'un module en verre trempé et d'une ouverture avec cadre en acier.
- Ouverture de passage de 12 po avec module en verre trempé coulissant.
- Module inférieur de 24 po en stratifié.
- La garniture supérieure en aluminium à profil mince est comprise.
- Superposition : La hauteur des Cloison Evolve peut être accrue par tranches de 6 po, 12 po et 24 po. Consulter la liste des modules pour les numéros de pièces.

CODE DE PRODUIT	PRIX	DIMENSIONS (PO)			POIDS LB	VOLUME PI ³
		H	L	P		
EVPHSG2M6636	1112	66	36	2.875	70.9	5.23
EVPHSG2M6642	1204	66	42	2.875	78.58	6.06
EVPHSG2M6648	1302	66	48	2.875	91.87	6.88

EVPFAF • Cloison à module ajouré

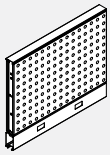

- Cloison à module ajouré pour l'aération.
- Superposition : La hauteur des cloisons Evolve peut être accrue par tranches de 6 po, 12 po et 24 po. Consulter la liste des modules pour les numéros de pièces.

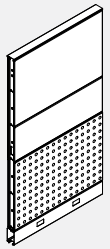
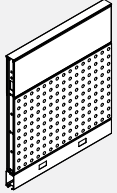

CODE DE PRODUIT	PRIX		DIMENSIONS (PO)			POIDS LB	VOLUME PI ³
	GR 1	GR 2	H	L	P		
EVPFAF3024	399	-	30	24	2.875	22.08	1.63
EVPFAF3030	475	-	30	30	2.875	26.51	2.00
EVPFAF3036	524	-	30	36	2.875	29.67	2.38
EVPFAF3042	581	-	30	42	2.875	32.19	2.76
EVPFAF3048	657	-	30	48	2.875	39.10	3.13
EVPFAF3054	755	-	30	54	2.875	43.37	3.51
EVPFAF3060	852	-	30	60	2.875	47.15	3.89
EVPFAF4224	509	517	42	24	2.875	29.44	2.31
EVPFAF4230	603	612	42	30	2.875	35.25	2.81
EVPFAF4236	670	682	42	36	2.875	42.09	3.38
EVPFAF4242	746	758	42	42	2.875	46.91	3.92
EVPFAF4248	842	856	42	48	2.875	51.98	4.45
EVPFAF4254	958	975	42	54	2.875	57.41	4.98
EVPFAF4260	972	994	42	60	2.875	62.56	5.52
EVPFAF5424	570	586	54	24	2.875	33.12	2.94
EVPFAF5430	656	676	54	30	2.875	39.62	3.62
EVPFAF5436	736	759	54	36	2.875	44.16	4.31
EVPFAF5442	820	849	54	42	2.875	48.52	4.99
EVPFAF5448	921	954	54	48	2.875	57.73	5.67
EVPFAF5454	1073	1108	54	54	2.875	63.62	6.35
EVPFAF5460	1169	1205	54	60	2.875	69.23	7.03
EVPFAF6624	665	691	66	24	2.875	41.40	3.58
EVPFAF6630	785	816	66	30	2.875	49.27	4.40
EVPFAF6636	882	917	66	36	2.875	57.50	5.23
EVPFAF6642	983	1023	66	42	2.875	64.16	6.06
EVPFAF6648	1106	1153	66	48	2.875	71.53	6.08
EVPFAF6654	1255	1303	66	54	2.875	78.58	7.70
EVPFAF6660	1391	1447	66	60	2.875	85.56	8.53

EVPFPAF • Cloison de qualité supérieure à module ajouré

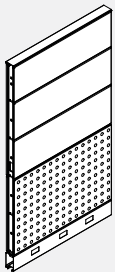

- Cloison à module ajouré pour l'aération.
- Les faces opposées de chaque module peuvent être garnies d'un textile différent mais de même grade, sans supplément.
- La construction prévient le fluage.
- Superposition : La hauteur des cloisons Evolve peut être accrue par tranches de 6 po, 12 po et 24 po. Consulter la liste des modules pour les numéros de pièces.

CODE DE PRODUIT	PRIX		DIMENSIONS (PO)			POIDS LB	VOLUME PI ³
	GR 1	GR 2	H	L	P		
EVPFPAF5424	633	653	54	24	2.875	37.26	2.94
EVPFPAF5430	724	747	54	30	2.875	44.44	3.62
EVPFPAF5436	814	839	54	36	2.875	54.97	4.31
EVPFPAF5442	903	930	54	42	2.875	62.09	4.99
EVPFPAF5448	1023	1055	54	48	2.875	65.32	5.67
EVPFPAF5454	1157	1194	54	54	2.875	73.06	6.35
EVPFPAF5460	1294	1330	54	60	2.875	78.43	7.03
EVPFPAF6624	725	752	66	24	2.875	45.54	3.58
EVPFPAF6630	853	885	66	30	2.875	54.08	4.40
EVPFPAF6636	956	994	66	36	2.875	68.31	5.23
EVPFPAF6642	1062	1102	66	42	2.875	77.73	6.06
EVPFPAF6648	1205	1255	66	48	2.875	79.12	6.08
EVPFPAF6654	1358	1409	66	54	2.875	86.87	7.70
EVPFPAF6660	1514	1570	66	60	2.875	94.76	8.53

EVPFPMAF • Cloison de qualité supérieure à module ajouré

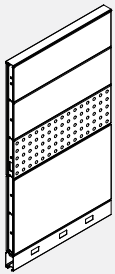

- Cloison à module ajouré pour l'aération.
- Les faces opposées de chaque module peuvent être garnies d'un textile différent mais de même grade, sans supplément.
- La construction prévient le fluage.
- Superposition : La hauteur des cloisons Evolve peut être accrue par tranches de 6 po, 12 po et 24 po. Consulter la liste des modules pour les numéros de pièces.

CODE DE PRODUIT	PRIX		DIMENSIONS (PO)			POIDS LB	VOLUME PI ³
	GR 1	GR 2	H	L	P		
EVPFPMAF5424	695	722	54	24	2.875	36.57	2.94
EVPFPMAF5430	825	854	54	30	2.875	43.29	3.62
EVPFPMAF5436	937	973	54	36	2.875	51.75	4.31
EVPFPMAF5442	1055	1094	54	42	2.875	57.14	4.99
EVPFPMAF5448	1175	1224	54	48	2.875	63.48	5.67
EVPFPMAF5454	1330	1382	54	54	2.875	69.61	6.35
EVPFPMAF5460	1484	1542	54	60	2.875	75.67	7.03
EVPFPMAF6624	791	825	66	24	2.875	44.85	3.58
EVPFPMAF6630	935	975	66	30	2.875	52.93	4.40
EVPFPMAF6636	1063	1112	66	36	2.875	65.09	5.23
EVPFPMAF6642	1193	1244	66	42	2.875	72.78	6.06
EVPFPMAF6648	1330	1394	66	48	2.875	77.28	6.08
EVPFPMAF6654	1500	1568	66	54	2.875	84.58	7.70
EVPFPMAF6660	1669	1745	66	60	2.875	92.00	8.53

EVPDS • Bloc-porte – Porte pleine

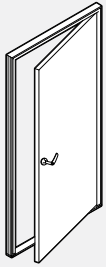

- Hauteur de la cloison pour bloc-porte de 90 po = Cloison de 66 po H plus un module de rallonge de 24 po ou deux modules de rallonge de 12 po.
- Porte à âme alvéolaire de 1 3/8 po d'épaisseur.
- La ferrure de la porte peut être changée sur place.
- Poignée vendue séparément. La poignée voulue doit être précisée.

CODE DE PRODUIT	PRIX	DIMENSIONS (PO)			POIDS LB	VOLUME PI ³
		H	L	P		
EVPDS7836L	2356	78	36	2.875	64.00	7.50
EVPDS7836R	2356	78	36	2.875	64.00	7.50
EVPDS7842L	2740	78	42	2.875	74.00	8.50
EVPDS7842R	2740	78	42	2.875	74.00	8.50
EVPDS8436L	2480	84	36	2.875	62.00	7.00
EVPDS8436R	2480	84	36	2.875	62.00	7.00
EVPDS8442L	2871	84	42	2.875	72.00	8.00
EVPDS8442R	2871	84	42	2.875	72.00	8.00
EVPDS9036L	2490	90	36	2.875	66.00	8.00
EVPDS9036R	2490	90	36	2.875	66.00	8.00
EVPDS9042L	2871	90	42	2.875	76.00	9.00
EVPDS9042R	2871	90	42	2.875	76.00	9.00

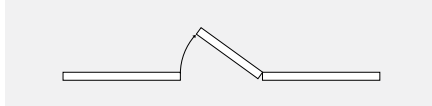

PORTE FERRÉE À DROITE

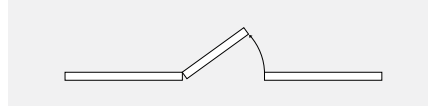

PORTE FERRÉE À GAUCHE

EVPDG • Panneau de porte entièrement vitrée

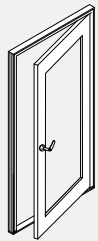

- Toutes les surfaces de porte sont en stratifié haute pression avec fenêtre.
- Si le stratifié est sélectionné dans le grain du bois, le grain est vertical.
- Finition laminée HP disponible dans toutes les finitions standard.
- Sélectionnez la couleur du cadre parmi les couleurs de garniture standard.
- La hauteur du panneau de porte de 84 "est le panneau H de 66" et les modules d'extension de panneau H de 18 ".
- La hauteur du panneau de porte de 90 "est le panneau H de 66" et H de 24 "ou deux modules d'extension de panneau de 12" H.
- Les garnitures de porte et de porte peuvent être spécifiées pour gaucher ou droitier.
- La maniabilité de la porte peut être modifiée sur le terrain.
- Tailles de porte:

CODE DE PRODUIT	PRIX CLR	FRST	DIMENSIONS (PO)			POIDS LB	VOLUME PI ³
			H	L	P		
EVPDG8436L	2762	2862	84	36	2.875	62	7
EVPDG8436R	2762	2862	84	36	2.875	62	7
EVPDG8442L	3146	3243	84	42	2.875	72	8
EVPDG8442R	3146	3243	84	42	2.875	72	8
EVPDG9036L	2762	2862	90	36	2.875	66	8
EVPDG9036R	2762	2862	90	36	2.875	66	8
EVPDG9042L	3146	3243	90	42	2.875	76	9
EVPDG9042R	3146	3243	90	42	2.875	76	9

- La porte de 36 po de largeur mesure 33,63 po de largeur sans cadre (cette porte n'est pas conforme à l'ADA)
- La porte de 42 po de largeur mesure 39,63 po de largeur sans cadre
- La porte de 84 "H mesure 81,50" H sans cadre
- La porte de 90 "H mesure 87,50" H sans cadre

- Le client est responsable de confirmer et de respecter les codes de ville, de comté ou de tout autre code municipal en ce qui concerne les dégagements de porte.
- Bouton ou levier à commander séparément.

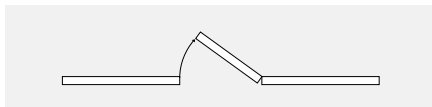

RIGHT HAND HUNG

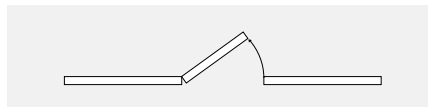

LEFT HAND HUNG

EVPDSL • Poignées

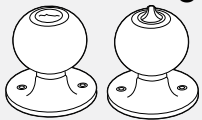

EVPDSL01



EVPDSL02

CODE DE PRODUIT	PRIX	DIMENSIONS (PO)			POIDS LB	VOLUME PI ³
		H	L	P		
EVPDSL01	90				0.50	0.50
EVPDSL02	127				0.30	0.10

EVPDSL • Porte coulissante

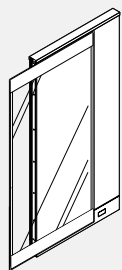

- Procure de l'intimité dans les milieux aménagés en espace fonctionnel.
- Module léger coulissant monté à la cloison.
- Module en Polycarbonate texturé translucide.
- Le module doit être monté à une cloison de même dimension.
- Il y a un écart de 3 po entre la porte coulissante et la cloison à laquelle elle est assujettie.
- En position ouverte, la porte coulissante peut bloquer les couvercles de canalisations s'ouvrant à l'extérieur d'une cloison adjacente.
- Le sens dans lequel la porte doit coulisser, soit vers la gauche ou vers la droite, doit être précisé.
- Les garnitures du châssis sont de la même couleur que celle du châssis de la cloison.
- Toutes les ferrures nécessaires sont comprises.
- Nota : Préciser le sens dans lequel la porte doit coulisser en se reportant aux illustrations ci-dessus.

CODE DE PRODUIT	PRIX	DIMENSIONS (PO)			POIDS LB	VOLUME PI ³
		H	L	P		
EVPDSL6636R	1981	66	36	2.61	35	5.98
EVPDSL6636L	1981	66	36	2.61	35	5.98
EVPDSL6642R	2132	66	42	2.61	42	6.93
EVPDSL6642L	2132	66	42	2.61	42	6.93
EVPDSL8136R	2377	81	36	2.61	43	7.30
EVPDSL8136L	2377	81	36	2.61	43	7.30
EVPDSL8142R	2551	81	42	2.61	50	8.45
EVPDSL8142L	2551	81	42	2.61	50	8.45

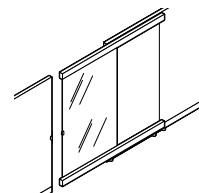

Fermeture vers la gauche

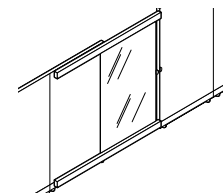

Fermeture vers la droite

EVPDSLLOCK • Serrure pour porte coulissante

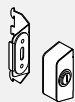

Main Gauche Montrée

- Le support de fixation s'assujettit à la porte coulissante au moyen de vis.
- L'ensemble comprend une gâche qui s'installe dans les fentes du raccord.
- Serrure comprise.
- Fini tungstène uniquement.

CODE DE PRODUIT	PRIX	DIMENSIONS (PO)			POIDS LB	VOLUME PI ³
		H	L	P		
EVPDSLLOCKR	240	2.65	1.2	0.9	1.0	0.2
EVPDSLLOCKL	240	2.65	1.2	0.9	1.0	0.2

EVAFMB01 • Support de montage au plancher

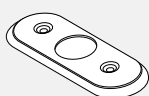

- Se visse au au plancher
- Permet d'assujettir une cloison au plancher
- Les vis ne sont pas comprises.
- S'assurer d'utiliser les ancrages appropriés selon le type de plancher.
- Fini chromé uniquement.

CODE DE PRODUIT	PRIX	DIMENSIONS (PO)			POIDS LB	VOLUME PI ³
		H	L	P		
EVAFMB01	72	0.25	5	2.5	0.2	0.02

EVPFE • Module de rallonge de cloison

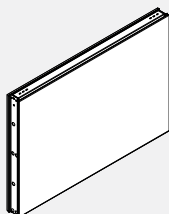

- Module simple mesurant 6 po, 12 po, 18 po ou 24 po H.
- Lors de la commande d'un module de rallonge de cloison, des raccords supplémentaires sont requis.

CODE DE PRODUIT	PRIX		DIMENSIONS (PO)			POIDS LB	VOLUME PI ³
	GR 1	GR 2	H	L	P		
EVPFE0618	153	160	6	18	2.875	4.80	0.21
EVPFE0624	159	169	6	24	2.875	6.40	0.29
EVPFE0630	174	183	6	30	2.875	7.40	0.36
EVPFE0636	195	207	6	36	2.875	8.20	0.43
EVPFE0642	217	233	6	42	2.875	9.40	0.51
EVPFE0648	235	248	6	48	2.875	10.20	0.58
EVPFE0654	253	271	6	54	2.875	14.40	0.65
EVPFE0660	276	295	6	60	2.875	16.00	0.73
EVPFE1218	153	160	12	18	2.875	7.40	0.38
EVPFE1224	159	168	12	24	2.875	8.60	0.50
EVPFE1230	174	183	12	30	2.875	9.60	0.63
EVPFE1236	195	207	12	36	2.875	12.80	0.75
EVPFE1242	217	231	12	42	2.875	14.80	0.88
EVPFE1248	235	248	12	48	2.875	15.00	1.00
EVPFE1254	253	271	12	54	2.875	16.20	1.12
EVPFE1260	276	295	12	60	2.875	17.80	1.25
EVPFE1818	190	201	18	18	2.875	9.01	0.54
EVPFE1824	197	211	18	24	2.875	10.47	0.72
EVPFE1830	212	234	18	30	2.875	11.93	0.90
EVPFE1836	246	268	18	36	2.875	13.39	1.08
EVPFE1842	274	301	18	42	2.875	14.84	1.26
EVPFE1848	298	328	18	48	2.875	16.29	1.44
EVPFE1854	324	355	18	54	2.875	17.76	1.62
EVPFE1860	352	382	18	60	2.875	19.21	1.80
EVPFE2418	190	201	24	18	2.875	10.60	0.75
EVPFE2424	197	212	24	24	2.875	12.32	1.00
EVPFE2430	212	234	24	30	2.875	14.03	1.25
EVPFE2436	246	268	24	36	2.875	15.75	1.50
EVPFE2442	274	301	24	42	2.875	17.46	1.75
EVPFE2448	298	328	24	48	2.875	19.17	2.00
EVPFE2454	324	355	24	54	2.875	20.89	2.25
EVPFE2460	352	391	24	60	2.875	22.60	2.50

EVPFPE • Module de rallonge de cloison de qualité supérieure

- Deux modules de 12 po sont intégrés dans un cadre en métal de 24 po H.
- Lors de la commande d'un module de rallonge de cloison, des raccords supplémentaires sont requis.

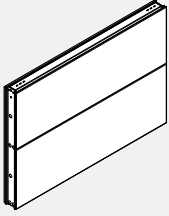

CODE DE PRODUIT	PRIX		DIMENSIONS (PO)			POIDS LB	VOLUME PI ³
	GR 1	GR 2	H	L	P		
EVPFPE2418	260	270	24	18	2.875	13.90	1.02
EVPFPE2424	276	293	24	24	2.875	16.80	1.42
EVPFPE2430	307	328	24	30	2.875	19.58	1.75
EVPFPE2436	350	373	24	36	2.875	26.40	2.07
EVPFPE2442	391	418	24	42	2.875	31.04	2.40
EVPFPE2448	419	450	24	48	2.875	38.40	2.73
EVPFPE2454	464	499	24	54	2.875	30.90	2.25
EVPFPE2460	508	544	24	60	2.875	34.00	3.39

EVPW1SE • Module de rallonge de cloison, tableau effaçable sur une face

- Module simple de 18 po H ou de 24 po H présentant un tableau effaçable sur une face. L'autre face est garnie de textile.
- N'utiliser que des marqueurs effaçables.
- Lors de la commande d'un module de rallonge de cloison, des raccords supplémentaires sont requis.

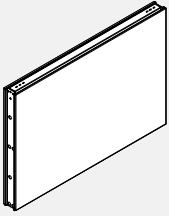

CODE DE PRODUIT	PRIX		DIMENSIONS (PO)			POIDS LB	VOLUME PI ³
	GR 1	GR 2	H	L	P		
EVPW1SE0618	212	217	06	18	3	2.77	0.25
EVPW1SE0624	247	259	06	24	3	3.20	0.35
EVPW1SE0630	280	284	06	30	3	3.63	0.43
EVPW1SE0636	319	327	06	36	3	4.06	0.51
EVPW1SE0642	361	367	06	42	3	4.49	0.60
EVPW1SE0648	394	404	06	48	3	4.91	0.68
EVPW1SE0654	446	454	06	54	3	5.34	0.76
EVPW1SE0660	469	477	06	60	3	5.77	0.84
EVPW1SE0666	488	500	06	66	3	6.17	0.91
EVPW1SE0672	542	550	06	72	3	6.57	0.99
EVPW1SE1218	212	217	12	18	3	5.55	0.51
EVPW1SE1224	247	259	12	24	3	6.41	0.71
EVPW1SE1230	280	284	12	30	3	7.26	0.87
EVPW1SE1236	319	327	12	36	3	8.12	1.03
EVPW1SE1242	361	367	12	42	3	8.98	1.20
EVPW1SE1248	394	404	12	48	3	9.83	1.36
EVPW1SE1254	446	454	12	54	3	10.69	1.53
EVPW1SE1260	469	477	12	60	3	11.55	1.69
EVPW1SE1266	488	500	12	66	3	12.41	1.85
EVPW1SE1272	542	550	12	72	3	13.27	1.99
EVPW1SE1818	233	237	18	18	2.875	9.44	0.54
EVPW1SE1824	263	270	18	24	2.875	10.90	0.72
EVPW1SE1830	293	303	18	30	2.875	12.35	0.90
EVPW1SE1836	344	355	18	36	2.875	13.81	1.08
EVPW1SE1842	389	405	18	42	2.875	15.27	1.26
EVPW1SE1848	430	448	18	48	2.875	16.72	1.44
EVPW1SE1854	465	483	18	54	2.875	18.18	1.62
EVPW1SE1860	503	520	18	60	2.875	19.64	1.80
EVPW1SE2418	233	237	24	18	2.875	11.10	1.02
EVPW1SE2424	263	271	24	24	2.875	12.82	2.07
EVPW1SE2430	293	304	24	30	2.875	14.53	2.17
EVPW1SE2436	344	355	24	36	2.875	16.25	2.27
EVPW1SE2442	389	405	24	42	2.875	17.96	2.37
EVPW1SE2448	430	443	24	48	2.875	19.67	2.47
EVPW1SE2454	465	483	24	54	2.875	21.39	2.25
EVPW1SE2460	503	520	24	60	2.875	23.10	3.47

EVPW2SE • Module de rallonge de cloison, tableau effaçable sur deux faces

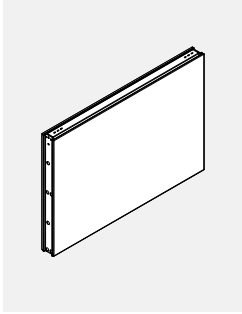

- Module simple de 18 po H ou de 24 po H présentant un tableau effaçable sur les deux faces.
- N'utiliser que des marqueurs effaçables.
- Lors de la commande d'un module de rallonge de cloison, des raccords supplémentaires sont requis.

CODE DE PRODUIT	PRIX	DIMENSIONS (PO)			POIDS LB	VOLUME PI ³
		H	L	P		
EVPW2SE0618	234	06	18	3	2.77	0.25
EVPW2SE0624	274	06	24	3	3.20	0.35
EVPW2SE0630	318	06	30	3	3.63	0.43
EVPW2SE0636	364	06	36	3	4.06	0.51
EVPW2SE0642	410	06	42	3	4.49	0.60
EVPW2SE0648	460	06	48	3	4.91	0.68
EVPW2SE0654	535	06	54	3	5.34	0.76
EVPW2SE0660	544	06	60	3	5.77	0.84
EVPW2SE0666	555	06	66	3	6.17	0.91
EVPW2SE0672	627	06	72	3	6.57	0.99
EVPW2SE1218	234	12	18	3	5.55	0.51
EVPW2SE1224	274	12	24	3	6.41	0.71
EVPW2SE1230	318	12	30	3	7.26	0.87
EVPW2SE1236	364	12	36	3	8.12	1.03
EVPW2SE1242	410	12	42	3	8.98	1.20
EVPW2SE1248	460	12	48	3	9.83	1.36
EVPW2SE1254	535	12	54	3	10.69	1.53
EVPW2SE1260	544	12	60	3	11.55	1.69
EVPW2SE1266	555	12	66	3	12.41	1.85
EVPW2SE1272	627	12	72	3	13.27	1.99
EVPW2SE1818	279	18	18	2.875	10.29	0.54
EVPW2SE1824	328	18	24	2.875	11.75	0.72
EVPW2SE1830	375	18	30	2.875	13.20	0.90
EVPW2SE1836	446	18	36	2.875	14.66	1.08
EVPW2SE1842	503	18	42	2.875	16.12	1.26
EVPW2SE1848	562	18	48	2.875	17.57	1.44
EVPW2SE1854	622	18	54	2.875	19.03	1.62
EVPW2SE1860	678	18	60	2.875	20.49	1.80
EVPW2SE2418	279	24	18	2.875	12.10	0.75
EVPW2SE2424	328	24	24	2.875	13.82	2.07
EVPW2SE2430	375	24	30	2.875	15.53	2.17
EVPW2SE2436	446	24	36	2.875	17.25	2.27
EVPW2SE2442	503	24	42	2.875	18.96	2.37
EVPW2SE2448	562	24	48	2.875	20.67	2.73
EVPW2SE2454	622	24	54	2.875	22.39	2.35
EVPW2SE2460	678	24	60	2.875	24.10	3.39

EVPGTE • Module de rallonge de cloison – verre trempé

- Module simple vitré mesurant 6 po, 12 po, 18 po ou 24 po H.
- Lors de la commande d'un module de rallonge de cloison, des raccords supplémentaires sont requis.

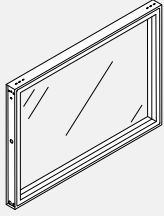

CODE DE PRODUIT	PRIX	DIMENSIONS (PO)			POIDS LB	VOLUME PI ³
		H	L	P		
EVPGTE0618	305	6	18	2.875	7.60	0.18
EVPGTE0624	328	6	24	2.875	9.24	0.25
EVPGTE0630	397	6	30	2.875	10.78	0.31
EVPGTE0636	412	6	36	2.875	12.32	0.37
EVPGTE0642	508	6	42	2.875	14.10	0.43
EVPGTE0648	567	6	48	2.875	15.80	0.50
EVPGTE0654	621	6	54	2.875	17.42	0.56
EVPGTE0660	666	6	60	2.875	19.28	0.63
EVPGTE1218	305	12	18	2.875	10.06	0.38
EVPGTE1224	328	12	24	2.875	12.08	0.50
EVPGTE1230	397	12	30	2.875	14.10	0.63
EVPGTE1236	412	12	36	2.875	16.12	0.75
EVPGTE1242	508	12	42	2.875	18.24	0.88
EVPGTE1248	567	12	48	2.875	20.56	1.00
EVPGTE1254	621	12	54	2.875	22.66	1.12
EVPGTE1260	666	12	60	2.875	25.00	1.25
EVPGTE1818	459	18	18	2.875	12.00	0.54
EVPGTE1824	473	18	24	2.875	14.93	0.72
EVPGTE1830	505	18	30	2.875	17.77	0.90
EVPGTE1836	551	18	36	2.875	20.57	1.08
EVPGTE1842	627	18	42	2.875	23.31	1.26
EVPGTE1848	701	18	48	2.875	25.94	1.44
EVPGTE1854	762	18	54	2.875	28.51	1.62
EVPGTE1860	819	18	60	2.875	31.28	1.80
EVPGTE2418	459	24	18	2.875	14.12	0.75
EVPGTE2424	473	24	24	2.875	17.56	1.00
EVPGTE2430	505	24	30	2.875	20.90	1.25
EVPGTE2436	551	24	36	2.875	24.20	1.50
EVPGTE2442	627	24	42	2.875	27.42	1.75
EVPGTE2448	701	24	48	2.875	30.52	2.00
EVPGTE2454	762	24	54	2.875	33.54	2.25
EVPGTE2460	819	24	60	2.875	36.80	2.50

EVPGPTE • Module de rallonge de cloison de qualité supérieure – verre trempé

- Deux modules vitrés de 12 po sont intégrés dans un cadre en métal de 24 po H.
- Lors de la commande d'un module de rallonge de cloison, des raccords supplémentaires sont requis.

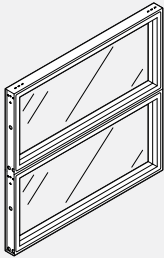

CODE DE PRODUIT	PRIX	DIMENSIONS (PO)			POIDS LB	VOLUME PI ³
		H	L	P		
EVPGPTE2418	452	24	18	2.875	18.82	1.02
EVPGPTE2424	503	24	24	2.875	22.96	1.42
EVPGPTE2430	573	24	30	2.875	26.99	1.42
EVPGPTE2436	655	24	36	2.875	31.04	1.54
EVPGPTE2442	726	24	42	2.875	35.12	1.72
EVPGPTE2448	816	24	48	2.875	39.99	2.73
EVPGPTE2454	888	24	54	2.875	43.95	3.06
EVPGPTE2460	962	24	60	2.875	48.40	3.39

EVPH1SE • Module de rallonge de cloison, une face en stratifié

- Module présentant une face en stratifié, procurant une surface lavable et durable. L'autre face est garnie de textile.
- Lors de la commande d'un module de rallonge de cloison, des raccords supplémentaires sont requis.

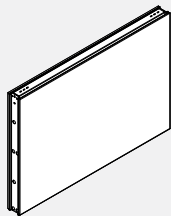

CODE DE PRODUIT	PRIX		DIMENSIONS (PO)			POIDS LB	VOLUME PI ³
	GR 1	GR 2	H	L	P		
EVPH1SE0618	212	217	6	18	2.875	2.77	0.25
EVPH1SE0624	247	259	6	24	2.875	3.20	0.35
EVPH1SE0630	280	284	6	30	2.875	3.63	0.43
EVPH1SE0636	319	327	6	36	2.875	4.06	0.51
EVPH1SE0642	361	367	6	42	2.875	4.49	0.60
EVPH1SE0648	394	404	6	48	2.875	4.91	0.68
EVPH1SE0654	446	454	6	54	2.875	5.34	0.76
EVPH1SE0660	469	477	6	60	2.875	5.77	0.84
EVPH1SE1218	212	217	12	18	2.875	5.55	0.51
EVPH1SE1224	247	259	12	24	2.875	6.41	0.71
EVPH1SE1230	280	284	12	30	2.875	7.26	0.87
EVPH1SE1236	319	327	12	36	2.875	8.12	1.03
EVPH1SE1242	361	367	12	42	2.875	8.98	1.20
EVPH1SE1248	394	404	12	48	2.875	9.83	1.36
EVPH1SE1254	446	454	12	54	2.875	10.69	1.53
EVPH1SE1260	469	477	12	60	2.875	11.55	1.69
EVPH1SE1818	276	281	18	18	2.875	9.44	0.54
EVPH1SE1824	340	347	18	24	2.875	10.90	0.72
EVPH1SE1830	391	401	18	30	2.875	12.35	0.90
EVPH1SE1836	448	457	18	36	2.875	13.81	1.08
EVPH1SE1842	505	518	18	42	2.875	15.27	1.26
EVPH1SE1848	553	570	18	48	2.875	16.72	1.44
EVPH1SE1854	602	619	18	54	2.875	18.18	1.62
EVPH1SE1860	660	687	18	60	2.875	19.64	1.80
EVPH1SE2418	286	293	24	18	2.875	11.10	1.02
EVPH1SE2424	340	349	24	24	2.875	12.82	1.42
EVPH1SE2430	391	404	24	30	2.875	14.53	1.75
EVPH1SE2436	448	457	24	36	2.875	16.25	2.07
EVPH1SE2442	505	517	24	42	2.875	17.96	2.40
EVPH1SE2448	553	570	24	48	2.875	19.67	2.73
EVPH1SE2454	602	615	24	54	2.875	21.39	3.06
EVPH1SE2460	660	682	24	60	2.875	23.10	3.39

EVPH2SE • Module de rallonge de cloison, deux faces en stratifié

- Module présentant deux faces en stratifié, procurant une surface lavable et durable.
- Lors de la commande d'un module de rallonge de cloison, des raccords supplémentaires sont requis.

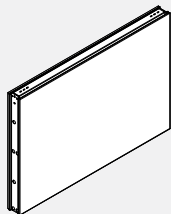

CODE DE PRODUIT	PRIX	DIMENSIONS (PO)			POIDS LB	VOLUME PI ³
		H	L	P		
EVPH2SE0618	234	6	18	2.875	3.03	0.26
EVPH2SE0624	274	6	24	2.875	3.46	0.36
EVPH2SE0630	318	6	30	2.875	3.89	0.44
EVPH2SE0636	364	6	36	2.875	4.32	0.52
EVPH2SE0642	410	6	42	2.875	4.74	0.60
EVPH2SE0648	460	6	48	2.875	5.17	0.69
EVPH2SE0654	535	6	54	2.875	5.60	0.77
EVPH2SE0660	544	6	60	2.875	6.03	0.85
EVPH2SE1218	234	12	18	2.875	6.05	0.51
EVPH2SE1224	274	12	24	2.875	6.91	0.71
EVPH2SE1230	318	12	30	2.875	7.77	0.88
EVPH2SE1236	364	12	36	2.875	8.63	1.04
EVPH2SE1242	410	12	42	2.875	9.48	1.20
EVPH2SE1248	460	12	48	2.875	10.34	1.37
EVPH2SE1254	535	12	54	2.875	11.20	1.53
EVPH2SE1260	544	12	60	2.875	12.05	1.70
EVPH2SE1818	329	18	18	2.875	10.29	0.54
EVPH2SE1824	404	18	24	2.875	11.75	0.72
EVPH2SE1830	469	18	30	2.875	13.20	0.90
EVPH2SE1836	542	18	36	2.875	14.66	1.08
EVPH2SE1842	614	18	42	2.875	16.12	1.26
EVPH2SE1848	694	18	48	2.875	17.57	1.44
EVPH2SE1854	762	18	54	2.875	19.03	1.62
EVPH2SE1860	823	18	60	2.875	20.49	1.80
EVPH2SE2418	329	24	18	2.875	12.10	1.02
EVPH2SE2424	404	24	24	2.875	13.82	1.42
EVPH2SE2430	469	24	30	2.875	15.53	1.75
EVPH2SE2436	542	24	36	2.875	17.25	2.07
EVPH2SE2442	614	24	42	2.875	18.96	2.40
EVPH2SE2448	694	24	48	2.875	20.67	2.73
EVPH2SE2454	762	24	54	2.875	22.39	3.06
EVPH2SE2460	823	24	60	2.875	24.10	3.39

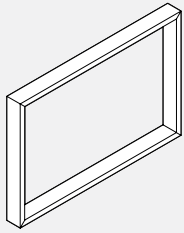
EVPOE • Module ouvert de rallonge de cloison

- Le module permet de pratiquer une ouverture dans une course de cloisons à l'endroit voulu.
- Lors de la commande d'un module de rallonge de cloison, des raccords supplémentaires sont requis.

CODE DE PRODUIT	PRIX	DIMENSIONS (PO)			POIDS LB	VOLUME PI ³
		H	L	P		
EVPOE0618	246	6	18	2.875	6.22	0.26
EVPOE0624	252	6	24	2.875	7.40	0.29
EVPOE0630	307	6	30	2.875	8.48	0.36
EVPOE0636	323	6	36	2.875	9.56	0.43
EVPOE0642	392	6	42	2.875	10.88	0.51
EVPOE0648	442	6	48	2.875	12.12	0.58
EVPOE0654	483	6	54	2.875	13.25	0.65
EVPOE0660	520	6	60	2.875	14.68	0.73
EVPOE1218	246	12	18	2.875	7.30	0.51
EVPOE1224	252	12	24	2.875	8.40	0.59
EVPOE1230	307	12	30	2.875	9.50	0.82
EVPOE1236	323	12	36	2.875	10.60	1.00
EVPOE1242	392	12	42	2.875	11.84	1.00
EVPOE1248	442	12	48	2.875	13.20	1.18
EVPOE1254	483	12	54	2.875	14.38	1.25
EVPOE1260	520	12	60	2.875	15.80	1.32
EVPOE1818	329	18	18	2.875	7.74	0.54
EVPOE1824	369	18	24	2.875	9.18	0.72
EVPOE1830	392	18	30	2.875	10.53	0.90
EVPOE1836	431	18	36	2.875	11.88	1.08
EVPOE1842	485	18	42	2.875	13.09	1.26
EVPOE1848	546	18	48	2.875	14.22	1.44
EVPOE1854	592	18	54	2.875	15.28	1.62
EVPOE1860	638	18	60	2.875	16.56	1.80
EVPOE2418	329	24	18	2.875	8.60	1.02
EVPOE2424	369	24	24	2.875	10.20	1.42
EVPOE2430	392	24	30	2.875	11.70	1.75
EVPOE2436	431	24	36	2.875	13.20	1.95
EVPOE2442	485	24	42	2.875	14.54	2.40
EVPOE2448	546	24	48	2.875	15.80	2.73
EVPOE2454	592	24	54	2.875	16.98	3.06
EVPOE2460	638	24	60	2.875	18.40	3.39

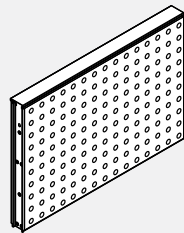
EVPAE • Module ajouré de rallonge de cloison

- Cloison à module ajouré pour l'aération.
- S'assujettit au haut d'une cloison.
- Les modules de rallonge de cloison ne supportent aucune charge à une hauteur supérieure à 66 po.
- Lors de la commande d'un module de rallonge de cloison, des raccords supplémentaires sont requis.

CODE DE PRODUIT	PRIX	DIMENSIONS (PO)			POIDS LB	VOLUME PI ³
		H	L	P		
EVPAE1224	270	12	24	2.875	9.66	0.59
EVPAE1230	318	12	30	2.875	10.93	0.82
EVPAE1236	363	12	36	2.875	12.19	1.00
EVPAE1242	401	12	42	2.875	13.62	1.05
EVPAE1248	452	12	48	2.875	15.18	1.18
EVPAE1260	596	12	60	2.875	18.17	1.32
EVPAE1824	339	18	24	2.875	10.56	0.72
EVPAE1830	394	18	30	2.875	12.11	0.90
EVPAE1836	435	18	36	2.875	13.66	1.08
EVPAE1842	478	18	42	2.875	15.05	1.26
EVPAE1848	547	18	48	2.875	16.35	1.44
EVPAE1860	711	18	60	2.875	19.04	1.80
EVPAE2424	339	24	24	2.875	11.73	1.42
EVPAE2430	394	24	30	2.875	13.46	1.75
EVPAE2436	435	24	36	2.875	15.18	1.95
EVPAE2442	478	24	42	2.875	16.72	2.40
EVPAE2448	547	24	48	2.875	18.17	2.73
EVPAE2460	711	24	60	2.875	21.16	3.39

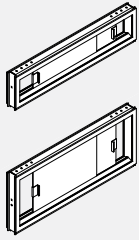
EVPSGE • Module de rallonge à ouverture avec portes coulissantes en verre trempé

- Ouverture de passage avec portes coulissantes en verre trempé.
- S'installe sur la face supérieure d'une cloison.
- Le module se superpose à une cloison pour accroître l'intimité ou diviser l'espace.
- Le module n'accepte aucune charge au-delà de 66 po de hauteur.
- Lors de la commande d'un module de rallonge de cloison, des raccords supplémentaires sont requis.

CODE DE PRODUIT	PRIX	DIMENSIONS (PO)			POIDS LB	VOLUME PI ³
		H	L	P		
EVPSGE0636	297	6	36	2.875	12.32	0.37
EVPSGE0642	316	6	42	2.875	14.1	0.43
EVPSGE0648	384	6	48	2.875	15.8	0.5
EVPSGE1236	357	12	36	2.875	16.12	0.75
EVPSGE1242	378	12	42	2.875	18.24	0.88
EVPSGE1248	398	12	48	2.875	20.56	1

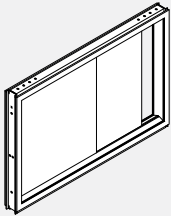
EVPSGXE • Vitrine de guichet en verre trempé

- Vitrine de guichet en verre trempé.
- S'installe sur la face supérieure d'une cloison.
- Le module se superpose à une cloison pour accroître l'intimité ou diviser l'espace.
- Le module n'accepte aucune charge au-delà de 66 po de hauteur.
- Lors de la commande d'un module de rallonge de cloison, des raccords supplémentaires sont requis.

CODE DE PRODUIT	PRIX	DIMENSIONS (PO)			POIDS LB	VOLUME PI ³
		H	L	P		
EVPSGXE2436	460	24	36	2.875	24.2	1.25
EVPSGXE2442	509	24	42	2.875	27.42	1.75
EVPSGXE2448	553	24	48	2.875	30.52	2
EVPSGXE3036	503	30	36	2.875	28.1	1.87
EVPSGXE3042	567	30	42	2.875	31.56	2.2
EVPSGXE3048	613	30	48	2.875	35.28	2.5

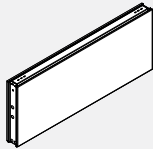
EVPFEB - Module de pont de panneaux en tissu

- Les modules de pont relient deux panneaux au-dessus d'une ouverture.
- Nécessite des connecteurs d'extension de pont et se connecte avec des pinces en haut et en bas.
- Garniture en aluminium pour le fond à commander séparément.

PRODUCT CODE	PRICE		SIZE / INCHES			WEIGHT LBS	VOL FT ³
	GR1	GR2	H	W	D		
EVPFEB0618	153	160	6	18	2.88	4.80	0.21
EVPFEB0624	159	169	6	24	2.88	6.40	0.29
EVPFEB0630	174	183	6	30	2.88	7.40	0.36
EVPFEB0636	195	207	6	36	2.88	8.20	0.43
EVPFEB0642	217	233	6	42	2.88	9.40	0.51
EVPFEB0648	235	248	6	48	2.88	10.20	0.58
EVPFEB0654	253	271	6	54	2.88	14.40	0.65
EVPFEB0660	276	295	6	60	2.88	16.00	0.73
EVPFEB1218	153	160	12	18	2.88	7.40	0.38
EVPFEB1224	159	168	12	24	2.88	8.60	0.50
EVPFEB1230	174	183	12	30	2.88	9.60	0.63
EVPFEB1236	195	207	12	36	2.88	12.80	0.75
EVPFEB1242	217	231	12	42	2.88	14.80	0.88
EVPFEB1248	235	248	12	48	2.88	15.00	1.00
EVPFEB1254	253	271	12	54	2.88	16.20	1.12
EVPFEB1260	276	295	12	60	2.88	17.80	1.25
EVPFEB1818	190	201	18	18	2.88	9.01	0.54
EVPFEB1824	197	211	18	24	2.88	10.47	0.72
EVPFEB1830	212	234	18	30	2.88	11.93	0.90
EVPFEB1836	246	268	18	36	2.88	13.39	1.08
EVPFEB1842	274	301	18	42	2.88	14.84	1.26
EVPFEB1848	298	328	18	48	2.88	16.29	1.44
EVPFEB1854	324	355	18	54	2.88	17.76	1.62
EVPFEB1860	352	382	18	60	2.88	19.21	1.80
EVPFEB2418	190	201	24	18	2.88	10.60	0.75
EVPFEB2424	197	212	24	24	2.88	12.32	1.00
EVPFEB2430	212	234	24	30	2.88	14.03	1.25
EVPFEB2436	246	268	24	36	2.88	15.75	1.50
EVPFEB2442	274	301	24	42	2.88	17.46	1.75
EVPFEB2448	298	328	24	48	2.88	19.17	2.00
EVPFEB2454	324	355	24	54	2.88	20.89	2.25
EVPFEB2460	352	391	24	60	2.88	22.60	2.50

EVPGTEB • Module pont en verre trempé

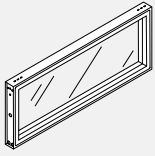

- Les modules de pont relient deux panneaux au-dessus d'une ouverture.
- Nécessite des connecteurs d'extension de pont et se connecte avec des pinces en bas.
- Standard en clair (CLR). Verre givré disponible avec un supplément de 40 %.
- Lors de la commande de modules de pont, des connecteurs de pont supplémentaires sont nécessaires.
- Garniture en aluminium pour le fond à commander séparément.

PRODUCT CODE	PRICE	SIZE / INCHES			WEIGHT LBS	VOL FT³
		H	W	D		
EVPGTEB0618	263	6	18	3	7.60	0.18
EVPGTEB0624	281	6	24	3	9.24	0.25
EVPGTEB0630	342	6	30	3	10.78	0.31
EVPGTEB0636	355	6	36	3	12.32	0.37
EVPGTEB0642	437	6	42	3	14.10	0.43
EVPGTEB0648	488	6	48	3	15.80	0.50
EVPGTEB0654	535	6	54	3	17.42	0.56
EVPGTEB0660	574	6	60	3	19.28	0.63
EVPGTEB1218	263	12	18	3	10.06	0.38
EVPGTEB1224	281	12	24	3	12.08	0.50
EVPGTEB1230	342	12	30	3	14.10	0.63
EVPGTEB1236	355	12	36	3	16.12	0.75
EVPGTEB1242	437	12	42	3	18.24	0.88
EVPGTEB1248	488	12	48	3	20.56	1.00
EVPGTEB1254	535	12	54	3	22.66	1.12
EVPGTEB1260	574	12	60	3	25.00	1.25
EVPGTEB1818	396	18	18	3	12.00	0.54
EVPGTEB1824	407	18	24	3	14.93	0.72
EVPGTEB1830	435	18	30	3	17.77	0.90
EVPGTEB1836	475	18	36	3	20.57	1.08
EVPGTEB1842	541	18	42	3	23.31	1.26
EVPGTEB1848	605	18	48	3	25.94	1.44
EVPGTEB1854	657	18	54	3	28.51	1.62
EVPGTEB1860	706	18	60	3	31.28	1.80
EVPGTEB2418	396	24	18	3	14.12	0.75
EVPGTEB2424	407	24	24	3	17.56	1.00
EVPGTEB2430	435	24	30	3	20.90	1.25
EVPGTEB2436	475	24	36	3	24.20	1.50
EVPGTEB2442	541	24	42	3	27.42	1.75
EVPGTEB2448	605	24	48	3	30.52	2.00
EVPGTEB2454	657	24	54	3	33.54	2.25
EVPGTEB2460	706	24	60	3	36.80	2.50

EVPH1SEB • Module de pont stratifié - un côté

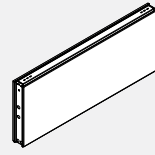

- Les modules de pont relient deux panneaux au-dessus d'une ouverture.
- Nécessite des connecteurs d'extension de pont et se connecte avec des pinces en bas.
- La face en stratifié d'un côté du module offre une surface durable et lavable.
- Le module d'extension de panneau n'est pas porteur s'il est installé à plus de 66" de hauteur.
- Lors de la commande de modules de pont, des connecteurs de pont supplémentaires sont nécessaires.
- Garniture en aluminium pour le fond à commander séparément.

PRODUCT CODE	PRICE		SIZE / INCHES			WEIGHT LBS	VOL FT³
	GR1	GR2	H	W	D		
EVPH1SEB0618	182	187	6	18	3	2.77	0.25
EVPH1SEB0624	213	221	6	24	3	3.20	0.35
EVPH1SEB0630	242	245	6	30	3	3.63	0.43
EVPH1SEB0636	276	280	6	36	3	4.06	0.51
EVPH1SEB0642	310	316	6	42	3	4.49	0.60
EVPH1SEB0648	339	346	6	48	3	4.91	0.68
EVPH1SEB0654	384	391	6	54	3	5.34	0.76
EVPH1SEB0660	403	411	6	60	3	5.77	0.84
EVPH1SEB1218	182	187	12	18	3	5.55	0.51
EVPH1SEB1224	213	221	12	24	3	6.41	0.71
EVPH1SEB1230	242	245	12	30	3	7.26	0.87
EVPH1SEB1236	276	280	12	36	3	8.12	1.03
EVPH1SEB1242	310	316	12	42	3	8.98	1.20
EVPH1SEB1248	339	346	12	48	3	9.83	1.36
EVPH1SEB1254	384	391	12	54	3	10.69	1.53
EVPH1SEB1260	403	411	12	60	3	11.55	1.69
EVPH1SEB1818	238	243	18	18	3	9.44	0.54
EVPH1SEB1824	293	300	18	24	3	10.90	0.72
EVPH1SEB1830	337	345	18	30	3	12.35	0.90
EVPH1SEB1836	385	394	18	36	3	13.81	1.08
EVPH1SEB1842	435	447	18	42	3	15.27	1.26
EVPH1SEB1848	477	491	18	48	3	16.72	1.44
EVPH1SEB1854	517	534	18	54	3	18.18	1.62
EVPH1SEB1860	571	591	18	60	3	19.64	1.80
EVPH1SEB2418	238	243	24	18	3	11.10	1.02
EVPH1SEB2424	293	300	24	24	3	12.82	1.42
EVPH1SEB2430	337	345	24	30	3	14.53	1.75
EVPH1SEB2436	385	394	24	36	3	16.25	2.07
EVPH1SEB2442	435	447	24	42	3	17.96	2.40
EVPH1SEB2448	477	491	24	48	3	19.67	2.73
EVPH1SEB2454	517	534	24	54	3	21.39	3.06
EVPH1SEB2460	571	591	24	60	3	23.10	3.39

EVPH2SEB - Module de pont en stratifié - deux côté

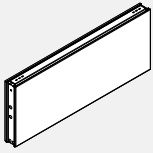

- Les modules de pont relient deux panneaux au-dessus d'une ouverture.
- Nécessite des connecteurs d'extension de pont et se connecte avec des pinces en bas.
- La face en stratifié des deux côtés du module offre une surface durable et lavable.
- Le module d'extension de panneau n'est pas porteur s'il est installé à plus de 66" de hauteur.
- Lors de la commande de modules d'extension de panneau, des connecteurs supplémentaires sont nécessaires.
- Garniture en aluminium pour le fond à commander séparément.

PRODUCT CODE	PRICE	SIZE/INCHES			WEIGHT LBS	VOL FT ³
		H	W	D		
EVPH2SEB0618	200	194	18	3	3.03	0.26
EVPH2SEB0624	236	229	24	3	3.46	0.36
EVPH2SEB0630	275	267	30	3	3.89	0.44
EVPH2SEB0636	312	303	36	3	4.32	0.52
EVPH2SEB0642	353	343	42	3	4.74	0.60
EVPH2SEB0648	398	386	48	3	5.17	0.69
EVPH2SEB0654	459	446	54	3	5.60	0.77
EVPH2SEB0660	469	455	60	3	6.03	0.85
EVPH2SEB1218	200	194	18	3	6.05	0.51
EVPH2SEB1224	236	229	24	3	6.91	0.71
EVPH2SEB1230	275	267	30	3	7.77	0.88
EVPH2SEB1236	312	303	36	3	8.63	1.04
EVPH2SEB1242	353	343	42	3	9.48	1.20
EVPH2SEB1248	398	386	48	3	10.34	1.37
EVPH2SEB1254	459	446	54	3	11.20	1.53
EVPH2SEB1260	469	455	60	3	12.05	1.70
EVPH2SEB1818	283	275	18	3	10.29	0.54
EVPH2SEB1824	346	336	24	3	11.75	0.72
EVPH2SEB1830	403	391	30	3	13.20	0.90
EVPH2SEB1836	467	453	36	3	14.66	1.08
EVPH2SEB1842	529	514	42	3	16.12	1.26
EVPH2SEB1848	598	581	48	3	17.57	1.44
EVPH2SEB1854	657	638	54	3	19.03	1.62
EVPH2SEB1860	709	688	60	3	20.49	1.80
EVPH2SEB2418	283	275	18	3	12.10	1.02
EVPH2SEB2424	346	336	24	3	13.82	1.42
EVPH2SEB2430	403	391	30	3	15.53	1.75
EVPH2SEB2436	467	453	36	3	17.25	2.07
EVPH2SEB2442	529	514	42	3	18.96	2.40
EVPH2SEB2448	598	581	48	3	20.67	2.73
EVPH2SEB2454	657	638	54	3	22.39	3.06
EVPH2SEB2460	709	688	60	3	24.10	3.39

EVPMP-GI6P • Glace d'intimité de 6 po à monter à une cloison

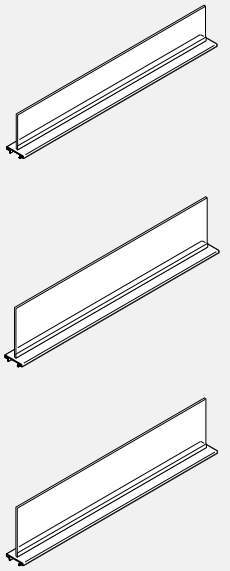

- La glace d'intimité intègre une garniture en aluminium.
- La glace d'intimité s'installe sur le dessus d'une cloison Evolve pour créer une séparation et accroître l'intimité.
- Se compose d'un carreau de verre et d'un profilé en aluminium.
- Standard en verre clair (CLR), givrée (FRST) ou inscriptible (WRW).
- La garniture en aluminium doit être précisée pour tout le poste lorsqu'une glace d'intimité à monter à une cloison est commandée.
- Le verre et les fixations sont expédiés séparément.

CODE DE PRODUIT	PRIX			DIMENSIONS (PO)			POIDS LB	VOLUME PI ³
	CLR	FRST	WRW	H	L	P		
EVPMP24GI6P	201	251	-	6	24	2.875	2.39	0.25
EVPMP30GI6P	219	276	-	6	30	2.875	2.99	0.32
EVPMP36GI6P	235	291	-	6	36	2.875	3.58	0.37
EVPMP42GI6P	251	313	-	6	42	2.875	4.18	0.43
EVPMP48GI6P	262	327	-	6	48	2.875	4.78	0.50
EVPMP54GI6P	270	338	-	6	54	2.875	5.38	0.56
EVPMP60GI6P	276	343	-	6	60	2.875	5.97	0.63
EVPMP66GI6P	422	562	-	6	66	2.875	6.57	0.69
EVPMP72GI6P	450	587	-	6	72	2.875	7.16	0.76
EVPMP24GI9P	201	251	-	9	24	2.875	3.58	0.38
EVPMP30GI9P	219	276	-	9	30	2.875	4.48	0.47
EVPMP36GI9P	235	291	-	9	36	2.875	5.37	0.56
EVPMP42GI9P	251	313	-	9	42	2.875	6.26	0.65
EVPMP48GI9P	262	327	-	9	48	2.875	7.16	0.75
EVPMP54GI9P	270	338	-	9	54	2.875	8.06	0.84
EVPMP60GI9P	276	343	-	9	60	2.875	8.96	0.94
EVPMP66GI9P	422	562	-	9	66	2.875	9.85	1.04
EVPMP72GI9P	450	587	-	9	72	2.875	10.74	1.13
EVPMP24GIP	201	251	350	12	24	2.875	4.77	0.50
EVPMP30GIP	219	276	357	12	30	2.875	5.97	0.63
EVPMP36GIP	235	291	364	12	36	2.875	7.16	0.75
EVPMP42GIP	251	313	401	12	42	2.875	8.35	0.87
EVPMP48GIP	262	327	439	12	48	2.875	9.55	1.00
EVPMP54GIP	270	338	475	12	54	2.875	10.75	1.12
EVPMP60GIP	276	343	512	12	60	2.875	11.95	1.25
EVPMP66GIP	422	562	701	12	66	2.875	13.05	1.37
EVPMP72GIP	450	587	734	12	72	2.875	14.25	1.51

EVPMPN-GIP • Glace d'intimité, 12 po H

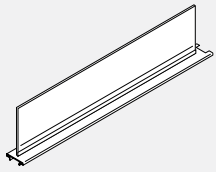

- Glace d'intimité avec profilé supérieur en aluminium.
- La glace d'intimité s'installe sur le dessus d'une cloison pour créer une séparation et accroître l'intimité.
- Profilé en aluminium avec carreau de verre.
- Verre transparent (CLR) ou givré (FRST) de série.
- Une garniture en aluminium doit être précisée pour tout le poste de travail au moment de la commande d'une glace d'intimité.
- Le carreau de verre et les ferrures sont expédiés séparément.

CODE DE PRODUIT	PRIX		DIMENSIONS (PO)			POIDS LB	VOLUME PI ³
	CLR	FRST	H	L	P		
EVPMPN24GIP	201	251	12	24	2.875	4.77	0.50
EVPMPN30GIP	219	276	12	30	2.875	5.97	0.63
EVPMPN36GIP	235	291	12	36	2.875	7.16	0.75
EVPMPN42GIP	251	313	12	42	2.875	8.35	0.87
EVPMPN48GIP	262	327	12	48	2.875	9.55	1.00
EVPMPN54GIP	270	338	12	54	2.875	10.75	1.12
EVPMPN60GIP	276	343	12	60	2.875	11.95	1.25

EVPMPDN-GIP • Glace d'intimité, 12 po H

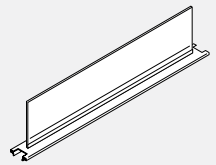

- Glace d'intimité avec profilé supérieur en aluminium.
- La glace d'intimité s'installe sur le dessus d'une cloison pour créer une séparation et accroître l'intimité.
- Profilé en aluminium avec carreau de verre.
- Standard en verre clair (CLR), givrée (FRST) ou inscriptible (WRW)
- Une garniture en aluminium doit être précisée pour tout le poste de travail au moment de la commande d'une glace d'intimité.
- Le carreau de verre et les ferrures sont expédiés séparément.

CODE DE PRODUIT	PRIX		DIMENSIONS (PO)			POIDS LB	VOLUME PI ³
	CLR	FRST	H	L	P		
EVPMPDN24GIP	201	251	12	24	2.875	4.77	0.50
EVPMPDN30GIP	219	276	12	30	2.875	5.97	0.63
EVPMPDN36GIP	235	291	12	36	2.875	7.16	0.75
EVPMPDN42GIP	251	313	12	42	2.875	8.35	0.87
EVPMPDN48GIP	262	327	12	48	2.875	9.55	1.00
EVPMPDN54GIP	270	338	12	54	2.875	10.75	1.12
EVPMPDN60GIP	276	343	12	60	2.875	11.95	1.25

EVPMP-GI6PDU • Verre de confidentialité de 6 po. à montage sur panneau, pour canal en U, étendu aux deux extrémités

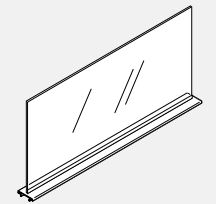
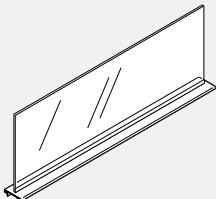
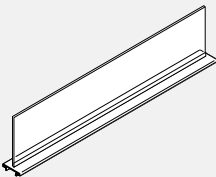
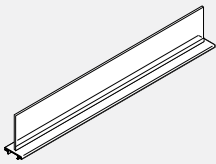

- Verre intimité intégré dans la garniture supérieure en aluminium à utiliser avec le canal en U, avec connecteur pour les panneaux Gallery.
- Se fixe au-dessus des panneaux pour ajouter de l'intimité ou diviser l'espace.
- Comprend une garniture en aluminium avec canal et tuile de verre.
- Standard en verre clair (CLR) ou dépoli (FRST).
- Les garnitures en aluminium doivent être spécifiées pour l'ensemble de la station lors de la commande de verre intimité à montage sur panneau.
- Verre et matériel de fixation à expédier séparément.
- Garniture et verre prolongés pour le canal en U des deux extrémités.

CODE DE PRODUIT	PRIX		DIMENSIONS (PO)			POIDS LB	VOLUME PI ³
	CLR	FRST	H	L	P		
EVPMP24GI6PDU	212	264	6	25.25	2.39	0.25	
EVPMP30GI6PDU	225	281	6	31.25	2.99	0.32	
EVPMP36GI6PDU	241	303	6	37.25	3.58	0.37	
EVPMP42GI6PDU	249	313	6	43.25	4.18	0.43	
EVPMP48GI6PDU	260	324	6	49.25	4.78	0.50	
EVPMP54GI6PDU	264	331	6	55.25	5.38	0.56	
EVPMP60GI6PDU	408	540	6	61.25	5.97	0.63	
EVPMP66GI6PDU	433	564	6	67.25	6.57	0.69	
EVPMP72GI6PDU	457	589	6	73.25	7.16	0.76	
EVPMP24GI9PDU	212	264	9	25.25	3.58	0.38	
EVPMP30GI9PDU	225	281	9	31.25	4.48	0.47	
EVPMP36GI9PDU	241	303	9	37.25	5.37	0.56	
EVPMP42GI9PDU	249	313	9	43.25	6.26	0.65	
EVPMP48GI9PDU	260	324	9	49.25	7.16	0.75	
EVPMP54GI9PDU	264	331	9	55.25	8.06	0.84	
EVPMP60GI9PDU	408	540	9	61.25	8.96	0.94	
EVPMP66GI9PDU	433	564	9	67.25	9.85	1.04	
EVPMP72GI9PDU	457	589	9	73.25	10.74	1.13	
EVPMP24GIPDU	212	264	12	25.25	4.77	0.50	
EVPMP30GIPDU	225	281	12	31.25	5.97	0.63	
EVPMP36GIPDU	241	303	12	37.25	7.16	0.75	
EVPMP42GIPDU	249	313	12	43.25	8.35	0.87	
EVPMP48GIPDU	260	324	12	49.25	9.55	1.00	
EVPMP54GIPDU	264	331	12	55.25	10.75	1.12	
EVPMP60GIPDU	408	540	12	61.25	11.94	1.25	
EVPMP66GIPDU	433	564	12	67.25	13.13	1.38	
EVPMP72GIPDU	457	589	12	73.25	14.32	1.51	
EVPMP24GI18PDU	392	450	18	25.25	7.16	0.75	
EVPMP30GI18PDU	418	457	18	31.25	8.96	0.94	
EVPMP36GI18PDU	435	505	18	37.25	10.74	1.13	
EVPMP42GI18PDU	461	551	18	43.25	12.53	1.31	
EVPMP48GI18PDU	478	596	18	49.25	14.33	1.50	
EVPMP54GI18PDU	494	645	18	55.25	16.13	1.69	
EVPMP60GI18PDU	553	733	18	61.25	17.91	1.88	
EVPMP66GI18PDU	587	766	18	67.25	19.70	2.06	
EVPMP72GI18PDU	621	800	18	73.25	21.48	2.25	

EVPMP-GI6PU - Verre de confidentialité à montage sur panneau de 6 po. pour canal en U, prolongé à une extrémité

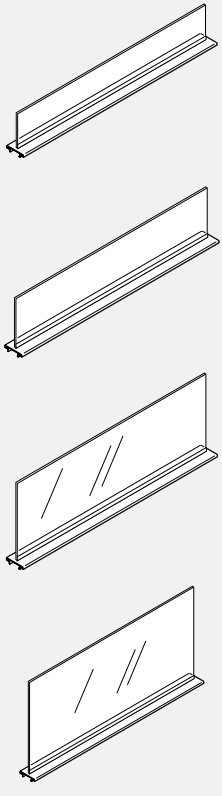

- Verre intimité intégré dans la garniture supérieure en aluminium à utiliser avec le canal en U, avec connecteur pour les panneaux Gallery.
- Se fixe au-dessus des panneaux pour ajouter de l'intimité ou diviser l'espace.
- Comprend une garniture en aluminium avec canal et tuile de verre.
- Standard en verre clair (CLR) ou dépoli (FRST).
- Les garnitures en aluminium doivent être spécifiées pour l'ensemble de la station lors de la commande de verre intimité à montage sur panneau.
- Verre et matériel de fixation à expédier séparément.
- Garniture et verre prolongés pour canal en U à une extrémité.

CODE DE PRODUIT	PRIX		DIMENSIONS (PO)			POIDS		VOLUME
	CLR	FRST	H	L	P	LB	PI ³	
EVPMP24GI6PU	212	264	6	24.625		2.39	0.25	
EVPMP30GI6PU	225	281	6	30.625		2.99	0.32	
EVPMP36GI6PU	241	303	6	36.625		3.58	0.37	
EVPMP42GI6PU	249	313	6	42.625		4.18	0.43	
EVPMP48GI6PU	260	324	6	48.625		4.78	0.50	
EVPMP54GI6PU	264	331	6	54.625		5.38	0.56	
EVPMP60GI6PU	408	540	6	60.625		5.97	0.63	
EVPMP66GI6PU	433	564	6	66.625		6.57	0.69	
EVPMP72GI6PU	457	589	6	72.625		7.16	0.76	
EVPMP24GI9PU	212	264	9	24.625		3.58	0.38	
EVPMP30GI9PU	225	281	9	30.625		4.48	0.47	
EVPMP36GI9PU	241	303	9	36.625		5.37	0.56	
EVPMP42GI9PU	249	313	9	42.625		6.26	0.65	
EVPMP48GI9PU	260	324	9	48.625		7.16	0.75	
EVPMP54GI9PU	264	331	9	54.625		8.06	0.84	
EVPMP60GI9PU	408	540	9	60.625		8.96	0.94	
EVPMP66GI9PU	433	564	9	66.625		9.85	1.04	
EVPMP72GI9PU	457	589	9	72.625		10.74	1.13	
EVPMP24GI12PU	212	264	12	24.625		4.77	0.50	
EVPMP30GI12PU	225	281	12	30.625		5.97	0.63	
EVPMP36GI12PU	241	303	12	36.625		7.16	0.75	
EVPMP42GI12PU	249	313	12	42.625		8.35	0.87	
EVPMP48GI12PU	260	324	12	48.625		9.55	1.00	
EVPMP54GI12PU	264	331	12	54.625		10.75	1.12	
EVPMP60GI12PU	408	540	12	60.625		11.94	1.25	
EVPMP66GI12PU	433	564	12	66.625		13.13	1.38	
EVPMP72GI12PU	457	589	12	72.625		14.32	1.51	
EVPMP24GI18PU	392	450	18	24.625		7.16	0.75	
EVPMP30GI18PU	418	457	18	30.625		8.96	0.94	
EVPMP36GI18PU	435	505	18	36.625		10.74	1.13	
EVPMP42GI18PU	461	551	18	42.625		12.53	1.31	
EVPMP48GI18PU	478	596	18	48.625		14.33	1.50	
EVPMP54GI18PU	494	645	18	54.625		16.13	1.69	
EVPMP60GI18PU	553	733	18	60.625		17.91	1.88	
EVPMP66GI18PU	587	766	18	66.625		19.70	2.06	
EVPMP72GI18PU	621	800	18	72.625		21.48	2.25	

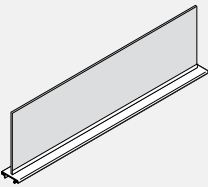
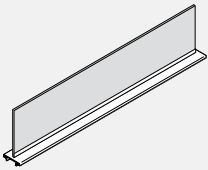
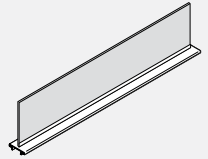
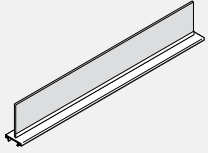
EVFDK-P • Écran En Feutre À Monter À Une Cloison – 6 po

- Écran d'intimité avec profilé intégré en aluminium.
- S'assujettit au haut d'une cloison pour accroître l'intimité ou créer une séparation. Comprend un profilé en aluminium et un carreau en feutre.
- Une garniture en aluminium doit être précisée pour le poste de travail dans son ensemble si un écran en feutre à monter à une cloison est commandée.
- Le feutre et les fixations sont expédiés séparément.
- Le feutre de 9 mm est punaisable et offert dans un choix de 18 teintes. À préciser.

CODE DE PRODUIT	PRIX	DIMENSIONS (PO)			POIDS		VOLUME
		H	L	P	LB	PI ³	
EVFDK0624P	72	6	24	2.83	1.42	0.25	
EVFDK0630P	88	6	30	2.83	1.73	0.32	
EVFDK0636P	102	6	36	2.83	2.03	0.37	
EVFDK0642P	113	6	42	2.83	2.34	0.43	
EVFDK0648P	170	6	48	2.83	2.64	0.50	
EVFDK0654P	183	6	54	2.83	2.95	0.56	
EVFDK0660P	199	6	60	2.83	3.25	0.63	
EVFDK0666P	210	6	66	2.83	3.56	0.69	
EVFDK0672P	238	6	72	2.83	3.86	0.76	
EVFDK0924P	72	9	24	2.83	1.63	0.38	
EVFDK0930P	88	9	30	2.83	1.99	0.47	
EVFDK0936P	102	9	36	2.83	2.35	0.56	
EVFDK0942P	113	9	42	2.83	2.70	0.65	
EVFDK0948P	170	9	48	2.83	3.06	0.75	
EVFDK0954P	183	9	54	2.83	3.42	0.84	
EVFDK0960P	199	9	60	2.83	3.78	0.94	
EVFDK0966P	210	9	66	2.83	4.13	1.04	
EVFDK0972P	238	9	72	2.83	4.49	1.13	
EVFDK1224P	72	12	24	2.83	1.84	0.50	
EVFDK1230P	88	12	30	2.83	2.25	0.63	
EVFDK1236P	102	12	36	2.83	2.66	0.75	
EVFDK1242P	113	12	42	2.83	3.07	0.87	
EVFDK1248P	170	12	48	2.83	3.48	1.00	
EVFDK1254P	183	12	54	2.83	3.89	1.12	
EVFDK1260P	199	12	60	2.83	4.30	1.25	
EVFDK1266P	210	12	66	2.83	5.12	1.38	
EVFDK1272P	238	12	72	2.83	5.53	1.51	
EVFDK1824P	92	18	24	2.83	2.26	0.75	
EVFDK1830P	108	18	30	2.83	2.77	0.94	
EVFDK1836P	128	18	36	2.83	3.29	1.13	
EVFDK1842P	143	18	42	2.83	3.80	1.31	
EVFDK1848P	212	18	48	2.83	4.32	1.50	
EVFDK1854P	231	18	54	2.83	4.83	1.69	
EVFDK1860P	248	18	60	2.83	5.35	1.88	
EVFDK1866P	262	18	66	2.83	6.68	2.06	
EVFDK1872P	298	18	72	2.83	7.20	2.25	

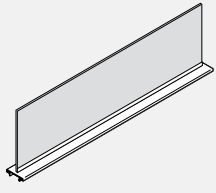
EVFDK-PU • Séparateur de confidentialité à montage sur panneau pour canal U

- Se fixe sur le dessus des panneaux pour ajouter de l'intimité ou diviser l'espace.
- Séparateur en feutre d'intimité intégré dans la garniture supérieure en aluminium à utiliser avec le profilé en U, avec connecteur pour panneaux Gallery.
- Comprend une garniture en aluminium avec un canal et un carreau de feutre.
- Le feutre et le matériel de fixation sont expédiés séparément.
- Le feutre de 9 mm est punaisable. Veuillez spécifier la finition en feutre.
- Garniture supérieure en aluminium disponible dans les finitions de peinture standard.

PRODUCT CODE	PRICE	SIZE / INCHES			WEIGHT		VOL FT ³
		H	W	D	LBS		
EVFDK0618PU	72	6	18.62	2.83	1.42	0.25	
EVFDK0624PU	87	6	24.62	2.83	1.73	0.32	
EVFDK0630PU	101	6	30.62	2.83	2.03	0.37	
EVFDK0636PU	113	6	36.62	2.83	2.34	0.43	
EVFDK0642PU	170	6	42.62	2.83	2.64	0.50	
EVFDK0648PU	184	6	48.62	2.83	2.95	0.56	
EVFDK0654PU	199	6	54.62	2.83	3.25	0.63	
EVFDK0660PU	211	6	60.62	2.83	3.56	0.69	
EVFDK0666PU	238	6	66.62	2.83	3.86	0.76	
EVFDK0672PU	267	6	72.62	2.83	4.16	0.83	
EVFDK0918PU	72	9	18.62	2.83	1.63	0.38	
EVFDK0924PU	87	9	24.62	2.83	1.99	0.47	
EVFDK0930PU	101	9	30.62	2.83	2.35	0.56	
EVFDK0936PU	113	9	36.62	2.83	2.70	0.65	
EVFDK0942PU	170	9	42.62	2.83	3.06	0.75	
EVFDK0948PU	184	9	48.62	2.83	3.42	0.84	
EVFDK0954PU	199	9	54.62	2.83	3.78	0.94	
EVFDK0960PU	211	9	60.62	2.83	4.13	1.04	
EVFDK0966PU	238	9	66.62	2.83	4.49	1.13	
EVFDK0972PU	267	9	72.62	2.83	4.85	1.22	
EVFDK1218PU	72	12	18.62	2.83	1.84	0.50	
EVFDK1224PU	87	12	24.62	2.83	2.25	0.63	
EVFDK1230PU	101	12	30.62	2.83	2.66	0.75	
EVFDK1236PU	113	12	36.62	2.83	3.07	0.87	
EVFDK1242PU	170	12	42.62	2.83	3.48	1.00	
EVFDK1248PU	184	12	48.62	2.83	3.89	1.12	
EVFDK1254PU	199	12	54.62	2.83	4.30	1.25	
EVFDK1260PU	211	12	60.62	2.83	5.12	1.38	
EVFDK1266PU	238	12	66.62	2.83	5.53	1.51	
EVFDK1272PU	267	12	72.62	2.83	5.94	1.64	
EVFDK1818PU	92	18	18.62	2.83	2.83	0.75	
EVFDK1824PU	109	18	24.62	2.83	2.77	0.94	
EVFDK1830PU	128	18	30.62	2.83	3.29	1.13	
EVFDK1836PU	143	18	36.62	2.83	3.80	1.31	
EVFDK1842PU	213	18	42.62	2.83	4.32	1.50	
EVFDK1848PU	231	18	48.62	2.83	4.83	1.69	
EVFDK1854PU	250	18	54.62	2.83	5.35	1.88	
EVFDK1860PU	263	18	60.62	2.83	6.68	2.06	
EVFDK1866PU	298	18	66.62	2.83	7.20	2.25	
EVFDK1872PU	335	18	72.62	2.83	7.72	2.44	

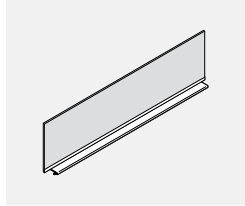
EVFDK-PDU • Séparateur de confidentialité à montage sur panneau pour canal U, étendu aux deux extrémités

- Se fixe sur le dessus des panneaux pour ajouter de l'intimité ou diviser l'espace.
- Séparateur en feutre d'intimité intégré dans la garniture supérieure en aluminium à utiliser avec le profilé en U, avec connecteur pour panneaux Gallery.
- Comprend une garniture en aluminium avec un canal et un carreau de feutre.
- Le feutre et le matériel de fixation sont expédiés séparément.
- Le feutre de 9 mm est punaisable. Veuillez spécifier la finition en feutre.
- Garniture supérieure en aluminium disponible dans les finitions de peinture standard.

PRODUCT CODE	PRICE	SIZE / INCHES			WEIGHT		VOL FT ³
		H	W	D	LBS		
EVFDK0618PDU	72	6	19.25	2.83	1.42	0.25	
EVFDK0624PDU	87	6	25.25	2.83	1.73	0.32	
EVFDK0630PDU	101	6	31.25	2.83	2.03	0.37	
EVFDK0636PDU	113	6	37.25	2.83	2.34	0.43	
EVFDK0642PDU	170	6	43.25	2.83	2.64	0.50	
EVFDK0648PDU	184	6	49.25	2.83	2.95	0.56	
EVFDK0654PDU	199	6	55.25	2.83	3.25	0.63	
EVFDK0660PDU	211	6	61.25	2.83	3.56	0.69	
EVFDK0666PDU	238	6	67.25	2.83	3.86	0.76	
EVFDK0672PDU	267	6	73.25	2.83	4.16	0.83	
EVFDK0918PDU	72	9	19.25	2.83	1.63	0.38	
EVFDK0924PDU	87	9	25.25	2.83	1.99	0.47	
EVFDK0930PDU	101	9	31.25	2.83	2.35	0.56	
EVFDK0936PDU	113	9	37.25	2.83	2.70	0.65	
EVFDK0942PDU	170	9	43.25	2.83	3.06	0.75	
EVFDK0948PDU	184	9	49.25	2.83	3.42	0.84	
EVFDK0954PDU	199	9	55.25	2.83	3.78	0.94	
EVFDK0960PDU	211	9	61.25	2.83	4.13	1.04	
EVFDK0966PDU	238	9	67.25	2.83	4.49	1.13	
EVFDK0972PDU	267	9	73.25	2.83	4.85	1.22	
EVFDK1218PDU	72	12	19.25	2.83	1.84	0.50	
EVFDK1224PDU	87	12	25.25	2.83	2.25	0.63	
EVFDK1230PDU	101	12	31.25	2.83	2.66	0.75	
EVFDK1236PDU	113	12	37.25	2.83	3.07	0.87	
EVFDK1242PDU	170	12	43.25	2.83	3.48	1.00	
EVFDK1248PDU	184	12	49.25	2.83	3.89	1.12	
EVFDK1254PDU	199	12	55.25	2.83	4.30	1.25	
EVFDK1260PDU	211	12	61.25	2.83	5.12	1.38	
EVFDK1266PDU	238	12	67.25	2.83	5.53	1.51	
EVFDK1272PDU	267	12	73.25	2.83	5.94	1.64	
EVFDK1818PDU	92	18	19.25	2.83	2.83	0.75	
EVFDK1824PDU	109	18	25.25	2.83	2.77	0.94	
EVFDK1830PDU	128	18	31.25	2.83	3.29	1.13	
EVFDK1836PDU	143	18	37.25	2.83	3.80	1.31	
EVFDK1842PDU	213	18	43.25	2.83	4.32	1.50	
EVFDK1848PDU	231	18	49.25	2.83	4.83	1.69	
EVFDK1854PDU	250	18	55.25	2.83	5.35	1.88	
EVFDK1860PDU	263	18	61.25	2.83	6.68	2.06	
EVFDK1866PDU	298	18	67.25	2.83	7.20	2.25	
EVFDK1872PDU	335	18	73.25	2.83	7.72	2.44	

EVFDK12-PN • Écran En Feutre À Monter À Une Cloison – 12 po, 1 Encoche

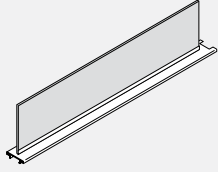

- Écran d'intimité avec profilé intégré en aluminium.
- S'assujettit au haut d'une cloison pour accroître l'intimité ou créer une séparation. Comprend un profilé en aluminium et un carreau en feutre.
- Une garniture en aluminium doit être précisée pour le poste de travail dans son ensemble si un écran en feutre à monter à une cloison est commandée.
- Le feutre et les fixations sont expédiés séparément.
- Le feutre de 9 mm est punaisable et offert dans un choix de 18 teintes. À préciser.

CODE DE PRODUIT	PRIX	DIMENSIONS (PO)			POIDS LB	VOLUME PI ³
		H	L	P		
EVFDK1224PN	72	12	24	2.83	1.84	0.50
EVFDK1230PN	88	12	30	2.83	2.25	0.63
EVFDK1236PN	102	12	36	2.83	2.66	0.75
EVFDK1242PN	113	12	42	2.83	3.07	0.87
EVFDK1248PN	170	12	48	2.83	3.48	1.00
EVFDK1254PN	183	12	54	2.83	3.89	1.12
EVFDK1260PN	199	12	60	2.83	4.30	1.25

EVFDK12-PDN • Écran En Feutre À Monter À Une Cloison – 12 po, 2 Encoches

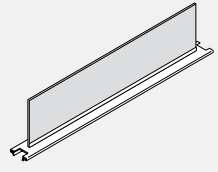

- Écran d'intimité avec profilé intégré en aluminium.
- S'assujettit au haut d'une cloison pour accroître l'intimité ou créer une séparation. Comprend un profilé en aluminium et un carreau en feutre.
- Une garniture en aluminium doit être précisée pour le poste de travail dans son ensemble si un écran en feutre à monter à une cloison est commandée.
- Le feutre et les fixations sont expédiés séparément.
- Le feutre de 9 mm est punaisable et offert dans un choix de 18 teintes. À préciser.

CODE DE PRODUIT	PRIX	DIMENSIONS (PO)			POIDS LB	VOLUME PI ³
		H	L	P		
EVFDK1224PDN	72	12	24	2.83	1.84	0.50
EVFDK1230PDN	88	12	30	2.83	2.25	0.63
EVFDK1236PDN	102	12	36	2.83	2.66	0.75
EVFDK1242PDN	113	12	42	2.83	3.07	0.87
EVFDK1248PDN	170	12	48	2.83	3.48	1.00
EVFDK1254PDN	183	12	54	2.83	3.89	1.12
EVFDK1260PDN	199	12	60	2.83	4.30	1.25

EVPFDK06-PCF • Ensemble de remplissage entre une cloisonnette en feutre montée à une cloison et le plafond, 6 po H

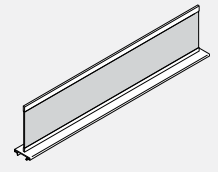

- Cloisonnette d'intimité intégrée en feutre avec garniture supérieure en aluminium.
- S'assujettit au haut d'une cloison pour accroître l'intimité ou délimiter l'espace.
- Comprend une garniture en aluminium avec profilé et un carreau en feutre.
- Le carreau en feutre et les fixations sont expédiés séparément.
- Le feutre est offert dans un choix de 18 teintes, à préciser.
- La garniture supérieure en aluminium est offerte dans le choix de finis peints de série.
- Un embout en PVC pour remplir l'écart entre le module et le plafond est compris.
- L'embout en PVC est offert en blanc uniquement.
- L'ensemble de remplissage en feutre doit être utilisé pour combler l'espace entre le haut du panneau et le plafond.

CODE DE PRODUIT	PRIX	DIMENSIONS (PO)			POIDS LB	VOLUME PI ³
		H	L	P		
EVFDK0618PCF	75	6	18	2.83	1.11	0.20
EVFDK0624PCF	82	6	24	2.83	1.42	0.26
EVFDK0630PCF	100	6	30	2.83	1.73	0.32
EVFDK0636PCF	115	6	36	2.83	2.03	0.37
EVFDK0642PCF	131	6	42	2.83	2.34	0.43
EVFDK0648PCF	196	6	48	2.83	2.64	0.43
EVFDK0654PCF	212	6	54	2.83	2.95	0.56
EVFDK0660PCF	229	6	60	2.83	3.25	0.63
EVFDK0666PCF	240	6	66	2.83	3.56	0.69
EVFDK0672PCF	274	6	72	2.83	3.86	0.76

EVPFDK06-PCFP • Ensemble de remplissage entre une cloisonnette en feutre montée à une cloison et le plafond, 6 po H

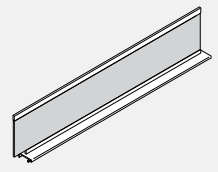

- Cloisonnette d'intimité intégrée en feutre avec garniture supérieure en aluminium.
- S'assujettit au haut d'une cloison pour accroître l'intimité ou délimiter l'espace.
- Comprend une garniture en aluminium avec profilé et un carreau en feutre.
- Le carreau en feutre et les fixations sont expédiés séparément.
- Le feutre est offert dans un choix de 18 teintes, à préciser.
- Le carreau en feutre est plus long, recouvrant la moitié de la largeur du poteau.
- La largeur de la garniture en aluminium est égale à celle de la cloison.
- La garniture supérieure en aluminium est offerte dans le choix de finis peints de série.
- Un embout en PVC pour remplir l'écart entre le module et le plafond est compris.
- L'embout en PVC est offert en blanc uniquement.
- L'ensemble de remplissage en feutre doit être utilisé pour combler l'espace entre le haut du panneau et le plafond.

CODE DE PRODUIT	PRIX	DIMENSIONS (PO)			POIDS LB	VOLUME PI ³
		H	L	P		
EVFDK0619PCF	82	6	19.75	2.83	1.42	0.26
EVFDK0625PCF	100	6	25.75	2.83	1.73	0.32
EVFDK0631PCF	115	6	31.75	2.83	2.03	0.37
EVFDK0637PCF	131	6	37.75	2.83	2.34	0.43
EVFDK0643PCF	196	6	43.75	2.83	2.64	0.43
EVFDK0649PCF	212	6	49.75	2.83	2.95	0.56
EVFDK0655PCF	229	6	55.75	2.83	3.25	0.63
EVFDK0661PCF	240	6	61.75	2.83	3.56	0.69
EVFDK0667PCF	274	6	67.75	2.83	3.86	0.76
EVFDK0673PCF	306	6	73.75	2.83	4.16	0.83

CONFIGURATIONS DES POTEAUX • RENSEIGNEMENTS TECHNIQUES

Pour la commande, comme le montrent les illustrations ci-dessous, commencer avec la position A et poursuivre en sens horaire, précisant la hauteur de chaque raccord avec fente.

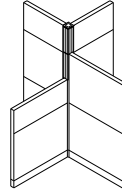
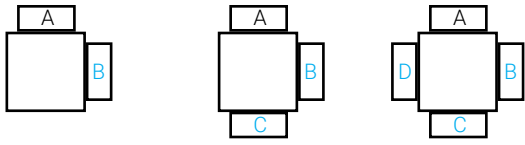

MODULES DE RALLONGE DE CLOISONS

Des raccords linéaires pour modules de rallonge de cloison (EVPIC) doivent être commandés séparément au moment de la commande de modules de rallonge de cloison.

Les raccords linéaires pour modules de rallonge de cloison permettent d'unir deux modules de rallonge de cloison de même hauteur dans une course droite.

Les raccords pour modules de rallonge n'acceptent aucune charge suspendue au-delà de 66 po de hauteur.

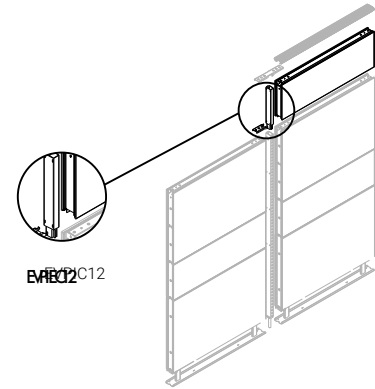
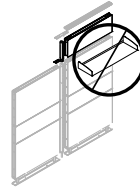

VPIC • Raccord linéaire pour cloison

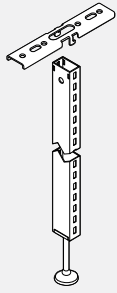

- Permet d'unir deux cloisons de même hauteur dans une course droite.
- Les fentes permettent l'installation de supports pour des surfaces de travail ou rangements suspendus.
- Comprend le raccord à fentes avec patin de mise à niveau et les ferrures de fixation.

CODE DE PRODUIT	PRIX	DIMENSIONS (PO)		POIDS LB	VOLUME PI³
		H	L		
VPIC30	63	30	2	3.30	0.50
VPIC42	67	42	2	4.60	0.07
VPIC48	69	48	2	5.25	0.07
VPIC54	74	54	2	5.90	0.09
VPIC66	83	66	2	7.20	0.10

VPVC • Raccord avec changement de hauteur

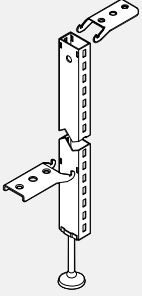

- Permet d'unir deux cloisons de hauteur différente dans une course droite.
- La hauteur du raccord est déterminée selon la cloison la plus haute.
- Peut être utilisé avec des cloisons de toute hauteur, peut importe la variation.
- Les fentes permettent l'installation de supports pour des surfaces de travail ou rangements suspendus.
- Comprend le raccord à fentes avec patin de mise à niveau et les ferrures de fixation.
- La garniture pour raccord avec changement de hauteur doit être commandée séparément. Se reporter aux produits VPVT ou VPVTA.

CODE DE PRODUIT	PRIX	DIMENSIONS (PO)		POIDS LB	VOLUME PI³
		H	L		
VPVC42	74	42	2	4.60	0.70
VPVC48	77	48	2	5.25	0.70
VPVC54	78	54	2	5.90	0.90
VPVC66	88	66	2	7.20	0.10

VPERA • Raccord de fin de course (montage mural)

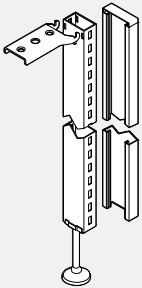

- Finit l'extrémité de chaque course de cloisons et peut servir à assujettir une course de cloisons à un mur fixe.
- Ajoute 1 po à la largeur de la course de cloisons.
- Les fentes permettent l'installation de supports pour des surfaces de travail ou rangements suspendus.
- Comprend le raccord à fentes avec patin de mise à niveau, les ferrures de fixation et un ensemble de garnitures.
- Peut s'assujettir à la face d'une autre cloison pour permettre un raccord hors module en vissant la garniture aux traverses de la cloison.

CODE DE PRODUIT	PRIX	TYPE	DIMENSIONS (PO)		POIDS LB	VOLUME PI³
			H	L		
VPERA30	78	Aluminium	30	2.875	3.30	0.07
VPERA42	94	Aluminium	42	2.875	4.60	0.10
VPERA48	100	Aluminium	48	2.875	6.75	0.10
VPERA54	112	Aluminium	54	2.875	5.09	0.18
VPERA66	126	Aluminium	66	2.875	7.20	0.22

VPUERA • Raccord de fin de course pour modules surélevés

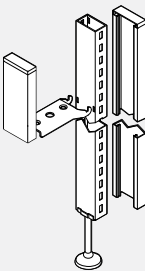

- Remplace le raccord de fin de course régulier VPERA.
- Le raccord s'utilise à l'extrémité d'une course de cloison pour soutenir des surfaces de travail ou des rangements surélevés.
- Peut servir à assujettir une course de cloisons à un mur fixe.
- Ajoute 1 po à la largeur de la course de cloisons.
- Comprend le raccord à fentes avec patin de mise à niveau, les ferrures de fixation, la garniture de fin de course pour modules surélevés VPJET et une garniture de rallonge pour modules surélevés VPJET12.

CODE DE PRODUIT	PRIX	TYPE	DIMENSIONS (PO)		POIDS LB	VOLUME PI³
			H	L		
VPUERA66	138	Aluminium	66	2.875	7.20	0.22

VP CPA1 • Poteau unidirectionnel

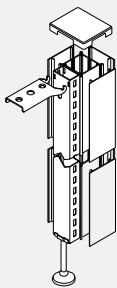

- Remplace le poteau de fin de course VPERA à l'extrémité d'une course de cloisons.
- Utilisé avec la rallonge de poteau EVDPE pour permettre une alimentation à partir du plafond à l'extrémité d'une course de cloisons.
- Ajoute 2 7/8 po à l'extrémité d'une course de cloisons.
- Les fentes permettent l'installation de supports pour des surfaces de travail ou rangements suspendus.
- Comprend le poteau, un raccord à fentes avec patin de mise à niveau, les ferrures de fixation et les garnitures.

CODE DE PRODUIT	PRIX	TYPE	DIMENSIONS (PO)		POIDS LB	VOLUME PI³	VOL FT³
			H	L			
VP CPA130	103	Aluminium	30	2.875	4.97	0.24	
VP CPA142	117	Aluminium	42	2.875	6.93	0.33	
VP CPA148	139	Aluminium	48	2.875	7.93	0.38	
VP CPA154	160	Aluminium	54	2.875	8.93	0.43	
VP CPA166	199	Aluminium	66	2.875	10.87	0.53	

EVPIPA2 • Poteau intermédiaire, deux directions

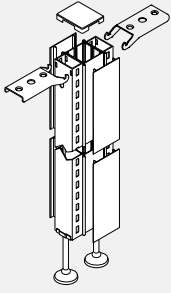

- Permet d'unir deux cloisons de même hauteur dans une course droite; remplace le raccord EVPIC.
- Ajoute 2 7/8 po à l'extrémité d'une course de cloisons.
- Les fentes permettent l'installation de supports pour des surfaces de travail ou rangements suspendus.
- Comprend le poteau, deux raccords à fentes avec patins de mise à niveau, les ferrures de fixation et les garnitures.

CODE DE PRODUIT	PRIX	TYPE	DIMENSIONS (PO)		POIDS LB	VOLUME PF ³
			H	L		
EVPIPA230	162	Aluminium	30	2.875	8.20	0.31
EVPIPA242	207	Aluminium	42	2.875	11.50	0.43
EVPIPA248	217	Aluminium	48	2.875	13.50	0.54
EVPIPA254	251	Aluminium	54	2.875	15.00	0.61
EVPIPA266	299	Aluminium	66	2.875	19.00	0.75

EVPCPA2 • Poteau d'angle, deux directions

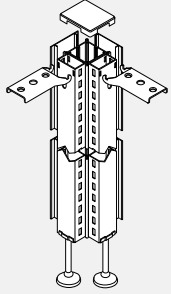

- Permet d'unir deux cloisons de même hauteur dans une configuration à angle droit.
- Les fentes permettent l'installation de supports pour des surfaces de travail ou rangements suspendus.
- Comprend le poteau, deux raccords à fentes avec patins de mise à niveau, les ferrures de fixation et les garnitures.

CODE DE PRODUIT	PRIX	TYPE	DIMENSIONS (PO)		POIDS LB	VOLUME PF ³
			H	L		
EVPCPA230	162	Aluminium	30	2.875	8.50	0.31
EVPCPA242	207	Aluminium	42	2.875	11.50	0.43
EVPCPA248	217	Aluminium	48	2.875	11.50	0.43
EVPCPA254	251	Aluminium	54	2.875	15.00	0.61
EVPCPA266	299	Aluminium	66	2.875	19.00	0.75

EVPCPA3 • Poteau d'angle, trois directions

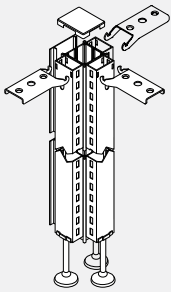

- Permet d'unir trois cloisons de même hauteur dans une configuration en T.
- Les fentes permettent l'installation de supports pour des surfaces de travail ou rangements suspendus.
- Comprend le poteau, trois raccords à fentes avec patins de mise à niveau, les ferrures de fixation, l'embout et les garnitures.

CODE DE PRODUIT	PRIX	TYPE	DIMENSIONS (PO)		POIDS LB	VOLUME PF ³
			H	L		
EVPCPA330	195	Aluminium	30	2.875	11.80	0.36
EVPCPA342	260	Aluminium	42	2.875	16.10	0.50
EVPCPA348	286	Aluminium	48	2.875	18.75	0.61
EVPCPA354	317	Aluminium	54	2.875	20.50	0.70
EVPCPA366	373	Aluminium	66	2.875	26.20	0.85

EVPCP4 • Poteau d'angle, quatre directions

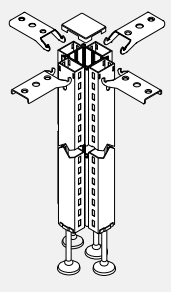

- Permet d'unir quatre cloisons de même hauteur dans une configuration en X.
- Les fentes permettent l'installation de supports pour des surfaces de travail ou rangements suspendus.
- Comprend le poteau, quatre raccords à fentes avec patins de mise à niveau, les ferrures de fixation et l'embout.

CODE DE PRODUIT	PRIX	TYPE	DIMENSIONS (PO)		POIDS LB	VOLUME PF ³
			H	L		
EVPCP430	213	Aluminium	30	2.875	15.50	0.41
EVPCP442	279	Aluminium	42	2.875	21.00	0.57
EVPCP448	307	Aluminium	48	2.875	24.00	0.68
EVPCP454	339	Aluminium	54	2.875	26.50	0.79
EVPCP466	397	Aluminium	66	2.875	33.20	0.95

EVVPVA2 • Poteau d'angle, deux directions, changement de hauteur

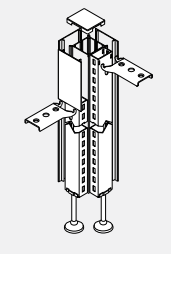

- Permet d'unir deux cloisons de hauteur différente à angle droit.
- Préciser un poteau d'une hauteur correspondant à celle de la cloison la plus haute à assujettir au poteau.
- Les fentes permettent l'installation de supports pour des surfaces de travail ou rangements suspendus.
- Comprend le poteau, deux raccords à fentes avec patins de mise à niveau, les ferrures de fixation et les garnitures.
- La configuration des cloisons à assujettir doit être précisée, p. ex. 54/66. Se reporter aux renseignements techniques au début de cette section.

CODE DE PRODUIT	PRIX	TYPE	DIMENSIONS (PO)		POIDS LB	VOLUME PF ³
			H	L		
EVVPVA242	207	Aluminium	42	2.875	10.00	1.30
EVVPVA248	229	Aluminium	48	2.875	13.50	1.50
EVVPVA254	251	Aluminium	54	2.875	17.00	1.80
EVVPVA266	299	Aluminium	66	2.875	20.50	2.10

EVPVPA3 • Poteau d'angle, trois directions, changement de hauteur

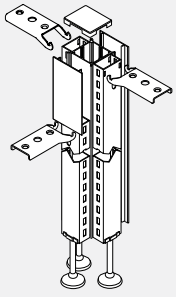

- Permet d'unir trois cloisons de hauteur différente dans une configuration en T.
- Préciser un poteau d'une hauteur correspondant à celle de la cloison la plus haute à assujettir au poteau.
- Les fentes permettent l'installation de supports pour des surfaces de travail ou rangements suspendus.
- Comprend le poteau, trois raccords à fentes avec patins de mise à niveau, les ferrures de fixation et les garnitures.
- La configuration des cloisons à assujettir doit être précisée, p. ex. 54/42/66. Se reporter aux renseignements techniques au début de cette section.

CODE DE PRODUIT	PRIX	TYPE	DIMENSIONS (PO)		POIDS LB	VOLUME PI³
			H	L		
EVPVPA342	260	Aluminium	42	2.875	12.50	0.30
EVPVPA348	286	Aluminium	48	2.875	15.50	0.66
EVPVPA354	317	Aluminium	54	2.875	18.50	0.68
EVPVPA366	373	Aluminium	66	2.875	24.20	0.90

EVPVPA4 • Poteau d'angle, quatre directions, changement de hauteur

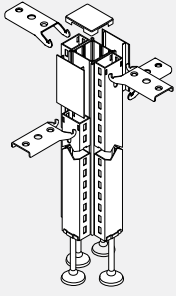

- Permet d'unir quatre cloisons de hauteur différente dans une configuration en X.
- Préciser un poteau d'une hauteur correspondant à celle de la cloison la plus haute à assujettir au poteau.
- Les fentes permettent l'installation de supports pour des surfaces de travail ou rangements suspendus.
- Comprend le poteau, quatre raccords à fentes avec patins de mise à niveau, les ferrures de fixation et les garnitures.
- La configuration des cloisons à assujettir doit être précisée, p. ex. 42/66/54/42. Se reporter aux renseignements techniques au début de cette section.

CODE DE PRODUIT	PRIX	TYPE	DIMENSIONS (PO)		POIDS LB	VOLUME PI³
			H	L		
EVPVPA442	293	Aluminium	42	2.875	18.50	0.35
EVPVPA448	323	Aluminium	48	2.875	20.50	0.70
EVPVPA454	353	Aluminium	54	2.875	24.50	1.05
EVPVPA466	417	Aluminium	66	2.875	30.20	1.40

EVPIEC • Raccord pour modules de rallonge de cloison - Sans fentes

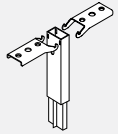

- Permet d'unir deux modules de rallonge de cloison de même hauteur dans une course droite.
- Ne permet pas l'installation de supports pour rangements suspendus.

CODE DE PRODUIT	PRIX	DIMENSIONS (PO)	POIDS LB	VOLUME PI³
EVPIEC06	30	6 2	1.00	0.06
EVPIEC12	30	12 2	2.00	0.12
EVPIEC18	36	18 2	3.00	0.18
EVPIEC24	36	24 2	4.00	0.24

EVPIECS • Raccord pour modules de rallonge de cloison – Avec fentes

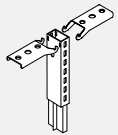

- Permet d'unir deux modules de rallonge de cloison de même hauteur dans une course droite.
- Les raccords pour modules de rallonge n'acceptent aucune charge suspendue au-delà de 66 po de hauteur.

CODE DE PRODUIT	PRIX	DIMENSIONS (PO)	POIDS LB	VOLUME PI³
EVPIECS06	37	6 2	1.00	0.06
EVPIECS12	37	12 2	2.00	0.12
EVPIECS18	43	18 2	3.00	0.18
EVPIECS24	43	24 2	4.00	0.24

EVPEERA • Rallonge de fin de course - Sans fentes

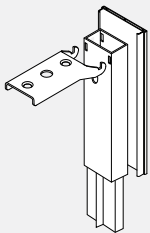

- Permet de rallonger un ensemble de fin de course.
- Ne permet pas l'installation de supports pour rangements suspendus.
- Comprend un raccord pour modules de rallonge de cloison (EVPIEC) et une garniture pour modules de rallonge de cloison (EVPTEA).

CODE DE PRODUIT	PRIX	TYPE	DIMENSIONS (PO)		POIDS LB	VOLUME PI³
			H	L		
EVPEERA06	34	Aluminium	6	2.875	1.00	0.06
EVPEERA12	34	Aluminium	12	2.875	2.00	0.12
EVPEERA18	40	Aluminium	18	2.875	3.00	0.18
EVPEERA24	40	Aluminium	24	2.875	4.00	0.24

EVPEERSA • Rallonge de fin de course – Avec fentes

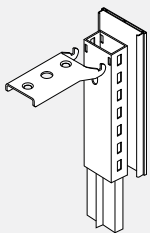

- Permet de rallonger un ensemble de fin de course.
- Les raccords pour modules de rallonge n'acceptent aucune charge suspendue au-delà de 66 po de hauteur.
- Comprend un raccord pour modules de rallonge de cloison (EVPIECS) et une garniture pour modules de rallonge de cloison (EVPTE ou EVPTEA).

CODE DE PRODUIT	PRIX	TYPE	DIMENSIONS (PO)		POIDS LB	VOLUME PI³
			H	L		
EVPEERSA06	40	Aluminium	6	2.875	1.00	0.06
EVPEERSA12	40	Aluminium	12	2.875	2.00	0.12
EVPEERSA18	61	Aluminium	18	2.875	3.00	0.18
EVPEERSA24	61	Aluminium	24	2.875	4.00	0.24

EVPCEPA1 • Rallonge de poteau unidirectionnel - Sans fentes

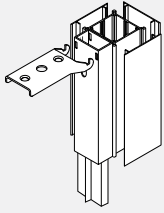

- S'assujettit à un poteau d'angle à la fin d'une course de modules de rallonge de cloison.
- Comprend la rallonge de poteau, un raccord sans fentes, les ferrures de fixation et les garnitures.

CODE DE PRODUIT	PRIX	TYPE	DIMENSIONS (PO)		POIDS LB	VOLUME PI³
			H	L		
EVPCEPA106	66	Aluminium	6	2.875	2.00	0.07
EVPCEPA112	66	Aluminium	12	2.875	4.00	0.14
EVPCEPA118	91	Aluminium	18	2.875	6.00	0.21
EVPCEPA124	91	Aluminium	24	2.875	8.00	0.28

EVPCEPSA1 • Rallonge de poteau unidirectionnel – Avec fentes

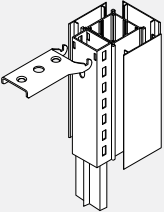

- S'assujettit à un poteau d'angle à la fin d'une course de modules de rallonge de cloison.
- Les fentes permettent l'installation de supports jusqu'à 66 po de hauteur pour des surfaces de travail ou rangements suspendus.
- Comprend la rallonge de poteau, un raccord avec fentes, les ferrures de fixation et les garnitures.

CODE DE PRODUIT	PRIX	TYPE	DIMENSIONS (PO)		POIDS LB	VOLUME PI³
			H	L		
EVPCEPSA106	89	Aluminium	6	2.875	2.00	0.07
EVPCEPSA112	89	Aluminium	12	2.875	4.00	0.14
EVPCEPSA118	112	Aluminium	18	2.875	6.00	0.21
EVPCEPSA124	112	Aluminium	24	2.875	8.00	0.28

EVPCEIPA2 • Rallonge de poteau intermédiaire - Sans fentes

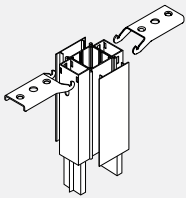

- S'assujettit à un poteau d'angle et permet d'unir deux modules de rallonge de cloison dans une course droite.
- Comprend la rallonge de poteau, deux raccords sans fentes, les ferrures de fixation et les garnitures.

CODE DE PRODUIT	PRIX	TYPE	DIMENSIONS (PO)		POIDS LB	VOLUME PI³
			H	L		
EVPCEIPA206	90	Aluminium	6	2.875	2.00	0.07
EVPCEIPA212	90	Aluminium	12	2.875	4.00	0.14
EVPCEIPA218	140	Aluminium	18	2.875	6.00	0.18
EVPCEIPA224	140	Aluminium	24	2.875	8.00	0.28

EVPCEIPSA2 • Rallonge de poteau intermédiaire – Avec fentes

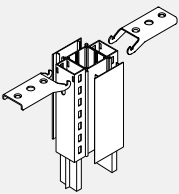

- S'assujettit à un poteau d'angle et permet d'unir deux modules de rallonge de cloison dans une course droite.
- Les fentes permettent l'installation de supports jusqu'à 66 po de hauteur pour des surfaces de travail ou rangements suspendus.
- Comprend la rallonge de poteau, deux raccords avec fentes, les ferrures de fixation et les garnitures.

CODE DE PRODUIT	PRIX	TYPE	DIMENSIONS (PO)		POIDS LB	VOLUME PI³
			H	L		
EVPCEIPSA206	90	Aluminium	6	2.875	2.00	0.07
EVPCEIPSA212	90	Aluminium	12	2.875	4.00	0.14
EVPCEIPSA218	140	Aluminium	18	2.875	6.00	0.18
EVPCEIPSA224	140	Aluminium	24	2.875	8.00	0.28

EVPCEPA2 • Rallonge de poteau, deux directions - Sans fentes

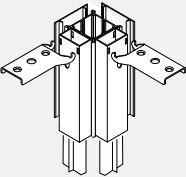

- Permet d'unir deux modules de rallonge de cloison de même hauteur dans une configuration à angle droit.
- Comprend la rallonge de poteau, deux raccords sans fentes, les ferrures de fixation et les garnitures.

CODE DE PRODUIT	PRIX	TYPE	DIMENSIONS (PO)		POIDS LB	VOLUME PI³
			H	L		
EVPCEPA206	72	Aluminium	6	2.875	2.00	0.07
EVPCEPA212	72	Aluminium	12	2.875	4.00	0.14
EVPCEPA218	122	Aluminium	18	2.875	6.00	0.21
EVPCEPA224	122	Aluminium	24	2.875	8.00	0.28

EVPCEPSA2 • Rallonge de poteau, deux directions – Avec fentes

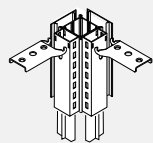

- Permet d'unir deux modules de rallonge de cloison de même hauteur dans une configuration à angle droit.
- Comprend la rallonge de poteau, deux raccords avec fentes, les ferrures de fixation et les garnitures.

CODE DE PRODUIT	PRIX	TYPE	DIMENSIONS (PO)		POIDS LB	VOLUME PI³
			H	L		
EVPCEPSA206	90	Aluminium	6	2.875	2.00	0.07
EVPCEPSA212	90	Aluminium	12	2.875	4.00	0.14
EVPCEPSA218	140	Aluminium	18	2.875	6.00	0.21
EVPCEPSA224	140	Aluminium	24	2.875	8.00	0.28

EVPCEPA3 • Rallonge de poteau, trois directions - Sans fentes

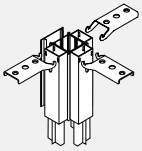

- Permet d'unir trois modules de rallonge de cloison de même hauteur dans une configuration en T.
- Comprend la rallonge de poteau, trois raccords sans fentes, les ferrures de fixation et les garnitures.

CODE DE PRODUIT	PRIX	TYPE	DIMENSIONS (PO)		POIDS LB	VOLUME PI³
			H	L		
EVPCEPA306	80	Aluminium	6	2.875	3.00	0.08
EVPCEPA312	80	Aluminium	12	2.875	6.00	0.16
EVPCEPA318	133	Aluminium	18	2.875	9.00	0.24
EVPCEPA324	133	Aluminium	24	2.875	12.00	0.32

EVPCEPSA3 • Rallonge de poteau, trois directions – Avec fentes

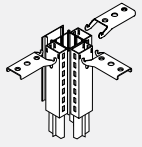

- Permet d'unir trois modules de rallonge de cloison de même hauteur dans une configuration en T.
- Comprend la rallonge de poteau, trois raccords avec fentes, les ferrures de fixation et les garnitures.

CODE DE PRODUIT	PRIX	TYPE	DIMENSIONS (PO)		POIDS LB	VOLUME PI³
			H	L		
EVPCEPSA306	103	Aluminium	6	2.875	3.00	0.08
EVPCEPSA312	103	Aluminium	12	2.875	6.00	0.16
EVPCEPSA318	161	Aluminium	18	2.875	9.00	0.24
EVPCEPSA324	161	Aluminium	24	2.875	12.00	0.32

EVPCEP4 • Rallonge de poteau, quatre directions - Sans fentes

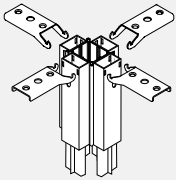

- Permet d'unir quatre modules de rallonge de cloison de même hauteur dans une configuration en X.
- Comprend la rallonge de poteau, quatre raccords sans fentes et les ferrures de fixation.

CODE DE PRODUIT	PRIX	DIMENSIONS (PO)		POIDS LB	VOLUME PI³
		H	L		
EVPCEP406	74	6	2.875	4.00	0.09
EVPCEP412	74	12	2.875	8.00	0.18
EVPCEP418	117	18	2.875	12.00	0.27
EVPCEP424	117	24	2.875	16.00	0.36

EVPCEPS4 • Rallonge de poteau, quatre directions – Avec fentes

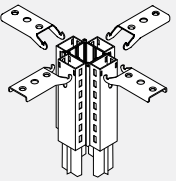

- Permet d'unir quatre modules de rallonge de cloison de même hauteur dans une configuration en X.
- Comprend la rallonge de poteau, quatre raccords avec fentes et les ferrures de fixation.

CODE DE PRODUIT	PRIX	DIMENSIONS (PO)		POIDS LB	VOLUME PI³
		H	L		
EVPCEPS406	106	6	2.875	4.00	0.09
EVPCEPS412	106	12	2.875	8.00	0.18
EVPCEPS418	145	18	2.875	12.00	0.27
EVPCEPS424	159	24	2.875	16.00	0.36

EVP4PA • Poteau d'angle à 45°, deux directions

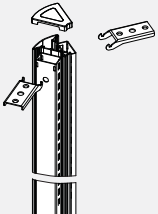

- Permet d'unir deux cloisons de même hauteur dans une configuration à 135°.
- Les fentes permettent l'installation de supports pour des surfaces de travail ou rangements suspendus.
- Comprend le poteau, deux raccords à fentes avec patins de mise à niveau et les ferrures de fixation.
- Des raccords dans fentes sont possibles en commande spéciale, sans supplément. Communiquer avec le service à la clientèle.
- Ce module ne permet pas de faire courir des fils ou câbles sous l'embout.

CODE DE PRODUIT	PRIX	DIMENSIONS (PO)		POIDS LB	VOLUME PI³
		H	L		
EVP4PA230	147	30	3.65	8.50	0.310
EVP4PA242	187	42	3.65	11.50	0.430
EVP4PA248	197	48	3.65	13.50	0.540
EVP4PA254	229	54	3.65	15.00	0.610
EVP4PA266	271	66	3.65	19.00	0.750

EVP4VPA • Poteau d'angle à 45° avec changement de hauteur, deux directions – Aluminium

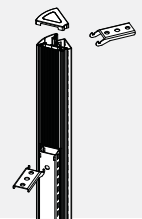

- Permet d'unir deux cloisons de hauteur différente dans une configuration à 135°.
- Préciser un poteau d'une hauteur correspondant à celle de la cloison la plus haute à assujettir au poteau.
- Les fentes permettent l'installation de supports pour des surfaces de travail ou rangements suspendus.
- Comprend le poteau, deux raccords à fentes avec patins de mise à niveau et les ferrures de fixation.
- Des raccords dans fentes sont possibles en commande spéciale, sans supplément. Communiquer avec le service à la clientèle.
- Ce module ne permet pas de faire courir des fils ou câbles sous l'embout.

CODE DE PRODUIT	PRIX	DIMENSIONS (PO)		POIDS LB	VOLUME PI³
		H	L		
EVP4VPA242	197	42	3.65	8.50	0.310
EVP4VPA248	218	48	3.65	11.50	0.430
EVP4VPA254	240	54	3.65	13.50	0.540
EVP4VPA266	286	66	3.65	15.00	0.610

EVP4CEPSA • Rallonge de poteau d'angle unidirectionnel à 45° - Avec fentes – Aluminium

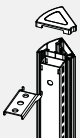

- S'assujettit à un poteau d'angle à l'extrémité d'une course de modules de rallonge de cloison.
- Les fentes permettent l'installation de supports jusqu'à 66 po de hauteur pour des surfaces de travail ou rangements suspendus.
- Comprend la rallonge de poteau, un raccord avec fentes, les ferrures de fixation et les garnitures.

CODE DE PRODUIT	PRIX	DIMENSIONS (PO)		POIDS LB	VOLUME PI³
		H	L		
EVP4CEPSA106	80	6	3.65	6	3.65
EVP4CEPSA112	83	12	3.65	12	3.65
EVP4CEPSA118	109	18	3.65	18	3.65
EVP4CEPSA124	109	24	3.65	24	3.65

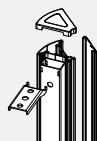
EVP4CEPA • Rallonge de poteau d'angle unidirectionnel à 45° - Sans fentes – Aluminium

- S'assujettit à un poteau d'angle à l'extrémité d'une course de modules de rallonge de cloison.
- Comprend la rallonge de poteau, un raccord sans fentes, les ferrures de fixation et les garnitures.

CODE DE PRODUIT	PRIX	DIMENSIONS (PO)		POIDS LB	VOLUME P ³
		H	L		
EVP4CEPA106	61	6	3.65	6	3.65
EVP4CEPA112	65	12	3.65	12	3.65
EVP4CEPA118	88	18	3.65	18	3.65
EVP4CEPA124	88	24	3.65	24	3.65

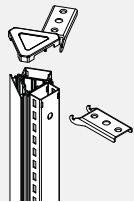
EVP6PA2 • Poteau d'angle à 60°, deux directions – Aluminium

- Permet d'unir deux cloisons de même hauteur dans une configuration à 120°.
- Les fentes permettent l'installation de supports pour des surfaces de travail ou rangements suspendus.
- Comprend le poteau, deux raccords à fentes avec patins de mise à niveau, les ferrures de fixation et les garnitures.
- Des raccords dans fentes sont possibles en commande spéciale, sans supplément. Communiquer avec le service à la clientèle.

CODE DE PRODUIT	PRIX	DIMENSIONS (PO)		POIDS LB	VOLUME P ³
		H	L		
EVP6PA230	157	30	3.65	8.50	0.310
EVP6PA242	195	42	3.65	11.50	0.430
EVP6PA248	212	48	3.65	13.50	0.540
EVP6PA254	241	54	3.65	15.00	0.610
EVP6PA266	286	66	3.65	19.00	0.750

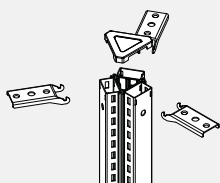
EVP6P3 • Poteau d'angle à 60°, trois directions

- Permet d'unir trois cloisons de même hauteur dans une configuration à 120°.
- Les fentes permettent l'installation de supports pour des surfaces de travail ou rangements suspendus.
- Comprend le poteau, deux raccords à fentes avec patins de mise à niveau et les ferrures de fixation.
- Des raccords dans fentes sont possibles en commande spéciale, sans supplément. Communiquer avec le service à la clientèle.

CODE DE PRODUIT	PRIX	DIMENSIONS (PO)		POIDS LB	VOLUME P ³
		H	L		
EVP6P330	169	30	3.65	11.90	0.360
EVP6P342	227	42	3.65	16.10	0.500
EVP6P348	249	48	3.65	18.75	0.610
EVP6P354	276	54	3.65	20.50	0.700
EVP6P366	327	66	3.65	26.20	0.850

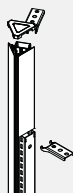
EVP6VPA2 • Poteau d'angle à 60°, deux directions, changement de hauteur – Aluminium

- Permet d'unir deux cloisons de hauteur différente dans une configuration à 120°.
- Préciser un poteau d'une hauteur correspondant à celle de la cloison la plus haute à assujettir au poteau.
- Les fentes permettent l'installation de supports pour des surfaces de travail ou rangements suspendus.
- Comprend le poteau, deux raccords à fentes avec patins de mise à niveau, les ferrures de fixation et les garnitures.
- Des raccords dans fentes sont possibles en commande spéciale, sans supplément. Communiquer avec le service à la clientèle.

CODE DE PRODUIT	PRIX	DIMENSIONS (PO)		POIDS LB	VOLUME P ³
		H	L		
EVP6VPA242	197	30	3.65	12.50	0.490
EVP6VPA248	218	42	3.65	15.40	0.660
EVP6VPA254	240	48	3.65	19.00	0.700
EVP6VPA266	286	54	3.65	22.50	0.750

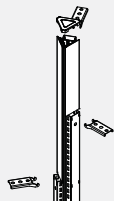
EVP6VPA3 • Poteau d'angle à 60°, trois directions, changement de hauteur – Aluminium

- Permet d'unir deux cloisons de hauteur différente dans une configuration à 120°.
- Préciser un poteau d'une hauteur correspondant à celle de la cloison la plus haute à assujettir au poteau.
- Les fentes permettent l'installation de supports pour des surfaces de travail ou rangements suspendus.
- Comprend le poteau, deux raccords à fentes avec patins de mise à niveau, les ferrures de fixation et les garnitures.
- Des raccords dans fentes sont possibles en commande spéciale, sans supplément. Communiquer avec le service à la clientèle.

CODE DE PRODUIT	PRIX	DIMENSIONS (PO)		POIDS LB	VOLUME P ³
		H	L		
EVP6VPA342	247	30	3.65	18.50	0.550
EVP6VPA348	276	42	3.65	20.50	0.700
EVP6VPA354	313	48	3.65	24.50	1.050
EVP6VPA366	361	54	3.65	30.20	1.400

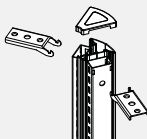
EVP4CEPS2 • Rallonge de poteau d'angle à 45°, deux directions – Avec fentes

- Permet d'unir deux modules de rallonge de cloison de même hauteur.
- Les fentes permettent l'installation de supports jusqu'à 66 po de hauteur pour des surfaces de travail ou rangements suspendus.
- Comprend la rallonge de poteau, deux raccords avec fentes et les ferrures de fixation.

CODE DE PRODUIT	PRIX	DIMENSIONS (PO)		POIDS LB	VOLUME P ³
		H	L		
EVP4CEPS206	74	6	3.65	6	3.65
EVP4CEPS212	74	12	3.65	12	3.65
EVP4CEPS218	115	18	3.65	18	3.65
EVP4CEPS224	115	24	3.65	24	3.65

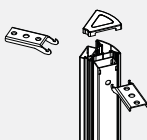
EVP4CEP2 • Rallonge de poteau d'angle à 45°, deux directions - Sans fentes

- Permet d'unir deux modules de rallonge de cloison de même hauteur.
- Comprend la rallonge de poteau, deux raccords sans fentes et les ferrures de fixation.

CODE DE PRODUIT	PRIX	DIMENSIONS (PO)		POIDS LB	VOLUME P ³
		H	L		
EVP4CEP206	60	6	3.65	6	3.65
EVP4CEP212	60	12	3.65	12	3.65
EVP4CEP218	108	18	3.65	18	3.65
EVP4CEP224	108	24	3.65	24	3.65

EVP6CEPSA • Rallonge de poteau d'angle unidirectionnel à 60° - Avec fentes – Aluminium

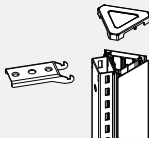

- S'assujettit à un poteau d'angle à l'extrémité d'une course de modules de rallonge de cloison.
- Les fentes permettent l'installation de supports jusqu'à 66 po de hauteur pour des surfaces de travail ou rangements suspendus
- Comprend la rallonge de poteau, un raccord avec fentes, les ferrures de fixation et les garnitures.

CODE DE PRODUIT	PRIX	DIMENSIONS (PO)		POIDS LB	VOLUME PI ³
		H	L		
EVP6CEPSA106	80	6	3.65	6	3.65
EVP6CEPSA112	83	12	3.65	12	3.65
EVP6CEPSA118	109	18	3.65	18	3.65
EVP6CEPSA124	109	24	3.65	24	3.65

EVP6CEPA • Rallonge de poteau d'angle unidirectionnel à 60° - Sans fentes – Aluminium

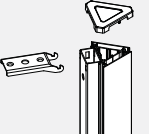

- S'assujettit à un poteau d'angle à l'extrémité d'une course de modules de rallonge de cloison.
- Comprend la rallonge de poteau, un raccord sans fentes, les ferrures de fixation et les garnitures.

CODE DE PRODUIT	PRIX	DIMENSIONS (PO)		POIDS LB	VOLUME PI ³
		H	L		
EVP6CEPA106	61	6	3.65	6	3.65
EVP6CEPA112	65	12	3.65	12	3.65
EVP6CEPA118	88	18	3.65	18	3.65
EVP6CEPA124	88	24	3.65	24	3.65

EVP6CEPSA2 • Rallonge de poteau d'angle à 60°, deux directions - Avec fentes – Aluminium

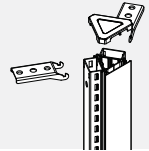

- Permet d'unir deux modules de rallonge de cloison de même hauteur.
- Les fentes permettent l'installation de supports jusqu'à 66 po de hauteur pour des surfaces de travail ou rangements suspendus
- Comprend la rallonge de poteau, deux raccords sans fentes, les ferrures de fixation et les garnitures.

CODE DE PRODUIT	PRIX	DIMENSIONS (PO)		POIDS LB	VOLUME PI ³
		H	L		
EVP6CEPSA206	88	6	3.65	6	3.65
EVP6CEPSA212	88	12	3.65	12	3.65
EVP6CEPSA218	136	18	3.65	18	3.65
EVP6CEPSA224	136	24	3.65	24	3.65

EVP6CEPA2 • Rallonge de poteau d'angle à 60°, deux directions - Sans fentes – Aluminium

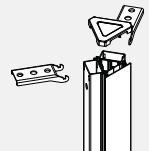

- Permet d'unir deux modules de rallonge de cloison de même hauteur.
- Comprend la rallonge de poteau, deux raccords sans fentes, les ferrures de fixation et les garnitures.

CODE DE PRODUIT	PRIX	DIMENSIONS (PO)		POIDS LB	VOLUME PI ³
		H	L		
EVP6CEPA206	72	6	3.65	6	3.65
EVP6CEPA212	81	12	3.65	12	3.65
EVP6CEPA218	116	18	3.65	18	3.65
EVP6CEPA224	116	24	3.65	24	3.65

EVP6CEPS3 • Rallonge de poteau d'angle à 60°, trois directions – Avec fentes

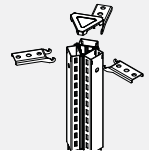

- Permet d'unir deux modules de rallonge de cloison de même hauteur.
- Les fentes permettent l'installation de supports jusqu'à 66 po de hauteur pour des surfaces de travail ou rangements suspendus
- Comprend la rallonge de poteau, deux raccords avec fentes et les ferrures de fixation.

CODE DE PRODUIT	PRIX	DIMENSIONS (PO)		POIDS LB	VOLUME PI ³
		H	L		
EVP6CEPS306	89	6	3.65	6	3.65
EVP6CEPS312	89	12	3.65	12	3.65
EVP6CEPS318	139	18	3.65	18	3.65
EVP6CEPS324	139	24	3.65	24	3.65

EVP6CEP3 • Rallonge de poteau d'angle à 60°, trois directions – Sans fentes

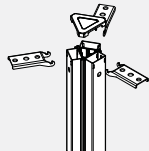

- Permet d'unir deux modules de rallonge de cloison de même hauteur.
- Comprend la rallonge de poteau, deux raccords avec fentes et les ferrures de fixation.

CODE DE PRODUIT	PRIX	DIMENSIONS (PO)		POIDS LB	VOLUME PI ³
		H	L		
EVP6CEP306	69	6	3.65	6	3.65
EVP6CEP312	69	12	3.65	12	3.65
EVP6CEP318	112	18	3.65	18	3.65
EVP6CEP324	112	24	3.65	24	3.65

EVPVTFA • Garniture plate – Aluminium



- Permet de finir les faces exposées de poteaux unidirectionnels, à deux directions, à trois directions et intermédiaires.
- Pour les reconfigurations ou les remplacements uniquement.

CODE DE PRODUIT	PRIX	DIMENSIONS (PO)		POIDS LB	VOLUME PI ³
		H	L		
EVPVTFA30	16	29.125	2.875	0.39	0.05
EVPVTFA36	16	35.125	2.875	0.44	0.06
EVPVTFA42	23	41.125	2.875	0.56	0.07
EVPVTFA48	24	47.125	2.875	0.62	0.08
EVPVTFA54	25	53.125	2.875	0.75	0.09
EVPVTFA66	27	65.125	2.875	0.86	0.12
EVPVTFA72	29	71.125	2.875	0.92	0.12
EVPVTFA78	30	77.125	2.875	0.97	0.12
EVPVTFA84	31	83.125	2.875	1.09	0.14
EVPVTFA90	31	89.125	2.875	1.14	0.15
EVPVTFA96	33	95.125	2.875	1.19	0.21

EVPVTFEA • Garniture plate de rallonge, changement de hauteur – Aluminium



- Permet de finir les faces exposées de rallonges de poteaux unidirectionnels, à deux directions, à trois directions et intermédiaires.
- Pour les reconfigurations ou les remplacements uniquement.

CODE DE PRODUIT	PRIX	DIMENSIONS (PO)		POIDS LB	VOLUME PI ³
		H	L		
EVPVTFEA06	12	6.375	2.875	0.12	0.01
EVPVTFEA12	13	12.375	2.875	0.16	0.02
EVPVTFEA18	14	18.375	2.875	0.28	0.03
EVPVTFEA24	14	24.375	2.875	0.32	0.04
EVPVTFEA30	16	30.375	2.875	0.36	0.05
EVPVTFEA36	21	36.375	2.875	0.40	0.06
EVPVTFEA42	23	42.375	2.875	0.44	0.07
EVPVTFEA48	24	48.375	2.875	0.48	0.08
EVPVTFEA54	25	54.375	2.875	0.52	0.09
EVPVTFEA66	27	66.375	2.875	0.56	0.10
EVPVTFEA78	30	78.375	2.875	0.64	0.12
EVPVTFEA90	31	90.375	2.875	0.72	0.14

EVPTVA • Garniture de cloison, changement de hauteur – Aluminium



- S'assujettit à l'extrémité exposée de la cloison plus haute à la jonction de deux cloisons de hauteur différente dans une course droite.
- La garniture doit être commandée séparément.

CODE DE PRODUIT	PRIX	DIMENSIONS (PO)		POIDS LB	VOLUME PI ³
		H	L		
EVPTVA06	23	5.621	2.875	0.10	0.03
EVPTVA12	26	11.621	2.875	0.20	0.03
EVPTVA18	34	18.621	2.875	0.22	0.04
EVPTVA24	40	23.621	2.875	0.20	0.10
EVPTVA30	53	29.621	2.875	0.20	0.15
EVPTVA36	61	35.621	2.875	0.30	0.20

EVPERTA • Garniture de fin de course – Aluminium



- Permet de finir un raccord exposé à la fin d'une course de cloisons.
- Raccord avec fentes non compris.
- Pour les reconfigurations ou les remplacements uniquement.

CODE DE PRODUIT	PRIX	DIMENSIONS (PO)		POIDS LB	VOLUME PI ³
		H	L		
EVPERTA30	54	28.815	2.875	1.00	0.65
EVPERTA42	64	40.815	2.875	1.40	0.70
EVPERTA48	68	46.815	2.875	1.60	0.90
EVPERTA54	78	52.815	2.875	1.80	0.95
EVPERTA66	90	64.815	2.875	2.20	0.98
EVPERTA78	97	76.815	2.875	1.12	0.15
EVPERTA84	106	82.815	2.875	1.20	0.16
EVPERTA90	106	88.815	2.875	1.29	0.18

EVPTEA • Garniture de rallonge pour cloison - Aluminium



- S'assujettit au bas d'une extrémité exposée d'une cloison, rallongeant une garniture de fin de course lorsque des modules de rallonge de cloison sont utilisés.
- Ne comprend pas le raccord avec fentes ou les ferrures de fixation.

CODE DE PRODUIT	PRIX	DIMENSIONS (PO)		POIDS LB	VOLUME PI ³
		H	L		
EVPTEA06	23	6	2.875	0.08	0.03
EVPTEA12	26	12	2.875	0.10	0.03
EVPTEA18	34	18	2.875	0.12	0.03
EVPTEA24	40	24	2.875	0.20	0.60

EVPUETA12 • Garniture de rallonge pour rangement surélevé – Aluminium

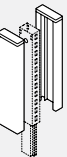

- S'assujettit au raccord de rallonge pour rangement surélevé EVPUESA12 ou à un raccord intermédiaire EVPVC66 de 66 po H.
- Permet de finir les deux faces exposées du raccord de rallonge pour rangement surélevé.
- Le prix est indiqué pour la paire.

CODE DE PRODUIT	PRIX	DIMENSIONS (PO)		POIDS LB	VOLUME PI ³
		H	L		
EVPUETA12	40	12	2.875	0.20	0.03

EVPUETA66 • Garniture de fin de course pour rangement surélevé – Aluminium

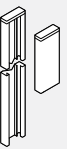

- Remplace la garniture de fin de course de 66 po H uniquement.
- Comprend une garniture de rallonge pour rangement surélevé EVPUETA12 et une garniture de fin de course pour rangement surélevé.
- La garniture doit être utilisée de pair avec des raccords avec fentes.

CODE DE PRODUIT	PRIX	DIMENSIONS (PO)		POIDS LB	VOLUME PI ³
		H	L		
EVPUETA66	102	66	2.875	0.55	0.08

EVPIECH • Canal de 12 po pour rangement central



- Canal de 12" pour fixer le panneau sur le côté d'un support central préinstallé avec des vis.
- Comprend un canal 12" h et le matériel de connexion.

PRODUCT CODE	PRICE	SIZE/INCHES			WEIGHT LBS	VOL FT ³
		H	W	D		
EVPIECH12	38	12	3		1.32	0.12

EVPTTA • Profilé supérieur – Aluminium

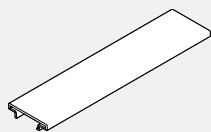

- De série sur toutes les cloisons.
- Sans supplément.
- L'installation sur place n'est plus nécessaire.

CODE DE PRODUIT	PRIX	DIMENSIONS (PO)		POIDS LB	VOLUME PI ³
		H	L		
EVPTTA18	13	18	2.875	0.18	0.03
EVPTTA24	16	24	2.875	0.22	0.04
EVPTTA30	23	30	2.875	0.29	0.05
EVPTTA36	25	36	2.875	0.30	0.06
EVPTTA42	29	42	2.875	0.34	0.07
EVPTTA48	34	48	2.875	0.38	0.08
EVPTTA54	37	54	2.875	0.42	0.09
EVPTTA60	43	60	2.875	0.46	0.10

EVPTNTA • Profilé supérieur, une encoche – Aluminium

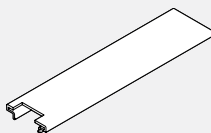

- De série sur toutes les cloisons.
- À utiliser lorsqu'une cloison plus basse est unie à une cloison plus haute.
- À utiliser lorsque de nouvelles cloisons avec profilé supérieur en aluminium sont expédiées.
- Sans supplément lorsque le profilé doit être utilisé dans des configurations de cloisons avec changement de hauteur.
- L'installation sur place n'est plus nécessaire.

CODE DE PRODUIT	PRIX	DIMENSIONS (PO)		POIDS LB	VOLUME PI ³
		H	L		
EVPTNTA18	14	18	2.875	0.18	0.03
EVPTNTA24	21	24	2.875	0.22	0.04
EVPTNTA30	24	30	2.875	0.26	0.05
EVPTNTA36	26	36	2.875	0.30	0.06
EVPTNTA42	30	42	2.875	0.34	0.07
EVPTNTA48	35	48	2.875	0.38	0.08
EVPTNTA54	38	54	2.875	0.42	0.09
EVPTNTA60	46	60	2.875	0.46	0.10

EVPTDNTA • Profilé supérieur, deux encoches – Aluminium

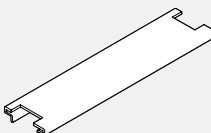

- De série sur toutes les cloisons.
- À utiliser lorsqu'une cloison plus basse est unie à une cloison plus haute.
- À utiliser lorsque de nouvelles cloisons avec profilé supérieur en aluminium sont expédiées.
- Sans supplément lorsque le profilé doit être utilisé dans des configurations de cloisons avec changement de hauteur.
- L'installation sur place n'est plus nécessaire.

CODE DE PRODUIT	PRIX	DIMENSIONS (PO)		POIDS LB	VOLUME PI ³
		H	L		
EVPTDNTA18	16	18	2.875	0.18	0.03
EVPTDNTA24	23	24	2.875	0.22	0.04
EVPTDNTA30	25	30	2.875	0.26	0.05
EVPTDNTA36	27	36	2.875	0.30	0.06
EVPTDNTA42	31	42	2.875	0.34	0.07
EVPTDNTA48	36	48	2.875	0.38	0.08
EVPTDNTA54	40	54	2.875	0.42	0.09
EVPTDNTA60	48	60	2.875	0.46	0.10

EVPTTCA • Moulure supérieure en aluminium avec canal pour Treillage Acoustique Evolve

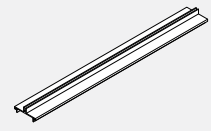

- Garniture supérieure avec canal.
- Disponible en couleurs de peinture standard.
- Nota: La garniture peut s'étendre sur un connecteur en ligne, mais pas sur un poteau.

PRODUCT CODE	PRICE	SIZE/INCHES			WEIGHT LBS	VOL FT ³
		H	W	D		
EVPTTCA18	14	18	2.875		0.18	0.03
EVPTTCA24	17	24	2.875		0.22	0.04
EVPTTCA30	25	30	2.875		0.29	0.05
EVPTTCA36	28	36	2.875		0.30	0.06
EVPTTCA42	31	42	2.875		0.34	0.07
EVPTTCA48	36	48	2.875		0.38	0.08
EVPTTCA54	40	54	2.875		0.42	0.09
EVPTTCA60	47	60	2.875		0.46	0.10
EVPTTCA66	50	66	2.875		0.50	0.11
EVPTTCA72	54	72	2.875		0.54	0.12
EVPTTCA78	60	78	2.875		0.58	0.13
EVPTTCA84	65	84	2.875		0.62	0.14
EVPTTCA90	73	90	2.875		0.66	0.15
EVPTTCA96	84	96	2.875		0.70	0.16

EVSC12 • Cache-fente



- Sert à recouvrir les fentes d'un raccord avec fentes entre deux cloisons, d'un poteau d'angle ou d'un poteau de fin de course.
- Vendu au pied et taillé sur place par l'installateur
- Pour commander la longueur requise, faire la somme des longueurs de tous les raccords intermédiaires (y compris les poteaux et les poteaux de fin de course) et multiplier par 2.

CODE DE PRODUIT	PRIX	DIMENSIONS (PO)			POIDS LB	VOLUME PI ³
		H	L	P		
EVSC12	5	12	1		0.01	0.01

EVECC310 • Chemin de câbles

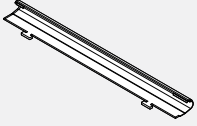

- S'assujettit verticalement aux cloisons, entre les modules, pour servir de canalisation aux fils et câbles.
- Vendus par jeux de 6.
- Les modules peuvent se chevaucher pour réaliser la longueur voulue.

CODE DE PRODUIT	PRIX	DIMENSIONS (PO)			POIDS LB	VOLUME PI ³
		H	L	P		
EVECC310	40	10	1		0.01	0.01

EVHLPF01 • Pied à profil mince

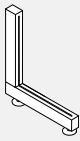

- Pied de soutien supplémentaire à une course de cloisons sans ajouter de cloisons.
- Se fixe à un raccord linéaire ou de fin de course au bas d'une cloison.

CODE DE PRODUIT	PRIX	DIMENSIONS (PO)			POIDS LB	VOLUME PI ³
		H	L	P		
EVHLPF01	100	11	11	1	2.6	0.07

EVCLVAR • Serrer connecteur pour changement de hauteur

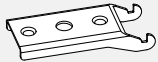

- Utilisé pour connecter deux panneaux de hauteur différente.

CODE DE PRODUIT	PRIX	DIMENSIONS (PO)			POIDS LB	VOLUME PI ³
		H	L	P		
EVCLVAR	9				0.5	0.01

EVPIECBS • Connecteur d'extension en ligne de panneau de pont

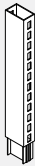

- Connecte le panneau de pont au connecteur d'extension en ligne.
- Comprend un connecteur d'extension de pont et le matériel de connexion.

PRODUCT CODE	PRICE	SIZE / INCHES			WEIGHT LBS	VOL FT ³
		H	W	D		
EVPIECBS06	29 31	6	3	3	1.00	0.06
EVPIECBS12	29 31	12	3	3	2.00	0.12
EVPIECBS18	34 37	18	3	3	3.00	0.18
EVPIECBS24	34 37	24	3	3	4.00	0.24

EVPEERBSA • Connecteur d'extension de fin de course de panneau de pont - Garniture en aluminium

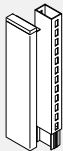

- Se connecte à la fin de la course du panneau de pont et peut fixer le panneau au mur fixe.
- Ajoute 1 po. à la largeur de la course du panneau.
- Fournit un support à fentes pour les surfaces de travail et s'accroche aux composants jusqu'à 66 po. de haut.
- Comprend un connecteur d'extension de pont fendu et le matériel de connexion et le kit de garniture.

PRODUCT CODE	PRICE	SIZE / INCHES			WEIGHT LBS	VOL FT ³
		H	W	D		
EVPEERBSA06	34	6	3	3	1.00	0.06
EVPEERBSA12	34	12	3	3	2.00	0.12
EVPEERBSA18	52	18	3	3	3.00	0.18
EVPEERBSA24	52	24	3	3	4.00	0.24

EVPICBS • Connecteur en ligne de panneau de pont sans insert en aluminium



- Connecte deux panneaux de pont au connecteur en ligne.
- Connecteur en ligne au milieu entre deux panneaux de pont, au-dessus de l'ouverture, utilisant une double pince en bas.
- Comprend un connecteur d'extension de pont sans insert en aluminium et matériel de connexion.

PRODUCT CODE	PRICE	SIZE / INCHES			WEIGHT LBS	VOL FT ³
		H	W	D		
EVPICBS06	32	6	3	3	1.00	0.06
EVPICBS12	32	12	3	3	2.00	0.12
EVPICBS18	38	18	3	3	3.00	0.18
EVPICBS24	38	24	3	3	4.00	0.24

EVPCEPB1 • Poteau d'extension d'angle de panneau de pont 1 voie

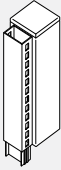

- Se connecte à la fin d'une série de modules d'extension.
- Le matériel de poteau et de connexion ajoute 3,25 po. à la course du faisceau de puissance.
- Comprend un poteau d'extension, un connecteur d'extension fendu pour le panneau de pont, le matériel de connexion et le kit de garniture.

PRODUCT CODE	PRICE	SIZE/INCHES			WEIGHT LBS	VOL FT³
		H	W	D		
EVPCEPBSA106	75	6	3	3	2.00	0.07
EVPCEPBSA112	75	12	3	3	4.00	0.14
EVPCEPBSA118	97	18	3	3	6.00	0.21
EVPCEPBSA124	97	24	3	3	8.00	0.14

EVPCEPB4 • Poteau d'extension d'angle de panneau de pont 4 voies

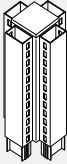

- Connecte quatre panneaux de pont en configuration à 90 degrés.
- Le matériel de poteau et de connexion ajoute 3,25 po. à la course du faisceau de puissance.
- Comprend un poteau d'extension, quatre connecteurs d'extension à une fente pour le panneau de pont, le matériel de connexion et le kit de garniture.

PRODUCT CODE	PRICE	SIZE/INCHES			WEIGHT LBS	VOL FT³
		H	W	D		
EVPCEPBS406	100	6	3	3	4.00	0.09
EVPCEPBS412	100	12	3	3	8.00	0.18
EVPCEPBS418	157	18	3	3	12.00	0.27
EVPCEPBS424	157	24	3	3	16.00	0.36

EVPCEPB3 • Poteau d'extension d'angle de panneau de pont 3 voies



- Connecte trois panneaux de pont en configuration à 90 degrés.
- Le matériel de poteau et de connexion ajoute 3,25 po. à la course du faisceau de puissance.
- Comprend un poteau d'extension, trois connecteurs d'extension à une fente pour le panneau de pont, le matériel de connexion et le kit de garniture.

PRODUCT CODE	PRICE	SIZE/INCHES			WEIGHT LBS	VOL FT³
		H	W	D		
EVPCEPBSA306	89	6	3	3	3.00	0.08
EVPCEPBSA312	89	12	3	3	6.00	0.16
EVPCEPBSA318	139	18	3	3	9.00	0.24
EVPCEPBSA324	139	24	3	3	12.00	0.32

EVPCEPB2 • Poteau d'extension d'angle de panneau de pont 2 voies

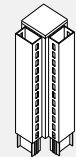

- Connecte deux panneaux de pont en configuration à 90 degrés.
- Le matériel de poteau et de connexion ajoute 3,25 po. à la course du faisceau de puissance.
- Comprend un poteau d'extension, deux connecteurs d'extension à une fente pour le panneau de pont, le matériel de connexion et le kit de garniture.

PRODUCT CODE	PRICE	SIZE/INCHES			WEIGHT LBS	VOL FT³
		H	W	D		
EVPCEPBSA206	76	6	3	3	2.00	0.07
EVPCEPBSA212	76	12	3	3	4.00	0.14
EVPCEPBSA218	122	18	3	3	6.00	0.21
EVPCEPBSA224	122	24	3	3	8.00	0.14

EVPCEIPBSA2 • Extension de poteau à 2 voies en ligne pour panneau de pont

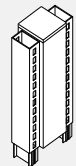

- Relie deux panneaux de pont en ligne droite.
- Le matériel de poteau et de connexion ajoute 3,25 po. à la course du faisceau de puissance.
- Comprend un poteau d'extension, deux connecteurs d'extension fendus pour le panneau de pont, le matériel de connexion et le kit de garniture.

PRODUCT CODE	PRICE	SIZE/INCHES			WEIGHT LBS	VOL FT³
		H	W	D		
EVPCEIPBSA206	76	6	3	3	2.00	0.07
EVPCEIPBSA212	76	12	3	3	4.00	0.14
EVPCEIPBSA218	122	18	3	3	6.00	0.21
EVPCEIPBSA224	122	24	3	3	8.00	0.14

CLOISONS • RENSEIGNEMENTS TECHNIQUES

- Les cloisons Evolve mesurent 2 7/8 po d'épaisseur. Elles sont offertes dans cinq hauteurs de base, soit 30 po, 42 po, 48 po, 54 po et 66 po et huit largeurs, soit de 18 po à 60 po, par intervalles de 6 po.
- Les modules acoustiques individuels garnis de textile sont intégrés dans un châssis rigide en acier.
- Les faces opposées de chaque module peuvent être garnies d'un textile différent mais de même grade, sans supplément.
- Lorsque des textiles de grades différents sont utilisés sur une même cloison, le prix de toute la cloison est déterminé en fonction du prix du grade le plus élevé.
- Un profilé supérieur mince est compris et permet de faire longer jusqu'à huit câbles données de 5 mm (0,002 po).
- La construction prévient le fluage.
- Tous les modules de 12 po H et de 24 po H (garnis de textile, en stratifié, vitrés, ouverts) peuvent être installés sur place. Votre représentant du service à la clientèle pourra vous renseigner.
- Le stratifié des modules en stratifiés ne peut être remplacé sur place. Un module complet doit être commandé.

CLOISONS • GUIDE DE COMMANDE

Les codes alphanumériques indiqués dans la liste de prix servent à créer des codes de produit précis et faciles à comprendre.

EXEMPLE D'UN CODE DE CLOISON

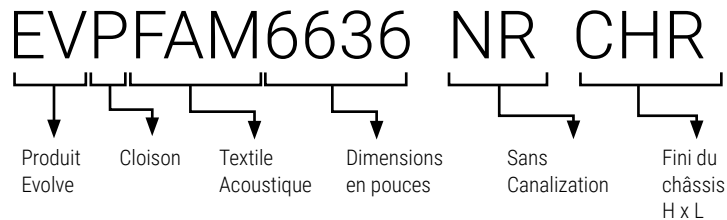

I1	AN50	Textile, face intérieure, position #1
I2	AN50	Textile, face intérieure, position #2
I3	AN50	Textile, face intérieure, position #3
O1	BE21	Textile, face extérieure, position #1
O2	BE21	Textile, face extérieure, position #2
O3	BE21	Textile, face extérieure, position #3

COMMENT COMMANDER

Préciser le type de cloison et les dimensions avec le code.

Préciser le fini du châssis, par ex. CHR (fusain)

Préciser tous les choix de textiles requis

NOTA : Lorsque des textiles de grades différents sont utilisés sur une même cloison, le prix de toute la cloison est déterminé en fonction du prix du grade le plus élevé.

EVPFANR • Panneau segmenté (sans canalisation)

- Le panneau segmenté sans canalisation est fabriqué de modules de tissu combinés à un cadre d'acier. Ces panneaux ne comportent aucune canalisation pouvant recevoir les fils électriques, de sorte qu'aucun connecteur de canalisation ne doit être utilisé.
- Les modules recouverts de tissu sont des modules acoustiques brochables.
- Chaque côté du module peut être muni d'un tissu différent de la même qualité, et ce, sans coûts additionnels. Si des tissus de qualités différentes sont utilisés, l'ensemble du module peut être vendu au prix du tissu de la plus grande qualité. Des capuchons supérieur et inférieur à profil bas en aluminium sont compris.
- Capacité d'empilage Il est possible d'augmenter la hauteur des panneaux Evolve par incréments de 6 po, 12 po et 24 po. Voir la liste des modules pour connaître les numéros de pièce.

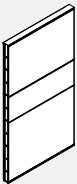
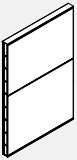
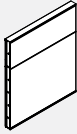
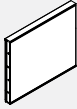

CODE DE PRODUIT	PRIX		DIMENSIONS (PO)			POIDS		VOLUME
	GR 1	GR 2	H	L	P	LB	PI ³	
EVPFA3018NR	305	317	30	18	2.875	15.38	1.23	
EVPFA3024NR	318	372	30	24	2.875	18.20	1.63	
EVPFA3030NR	352	372	30	30	2.875	21.76	2.00	
EVPFA3036NR	378	401	30	36	2.875	24.80	2.38	
EVPFA3042NR	408	434	30	42	2.875	26.49	2.76	
EVPFA3048NR	451	482	30	48	2.875	32.00	3.13	
EVPFA3054NR	486	520	30	54	2.875	35.31	3.51	
EVPFA3060NR	522	562	30	60	2.875	38.20	3.89	
EVPFA4218NR	338	354	42	18	2.875	20.58	1.71	
EVPFA4224NR	354	382	42	24	2.875	24.60	2.31	
EVPFA4230NR	412	443	42	30	2.875	29.35	2.81	
EVPFA4236NR	446	482	42	36	2.875	35.60	3.38	
EVPFA4242NR	509	548	42	42	2.875	39.29	3.92	
EVPFA4248NR	548	593	42	48	2.875	43.20	4.45	
EVPFA4254NR	607	657	42	54	2.875	47.52	4.98	
EVPFA4260NR	665	721	42	60	2.875	51.60	5.52	
EVPFA4818NR	363	385	48	18	2.875	23.98	2.19	
EVPFA4824NR	397	431	48	24	2.875	27.80	2.94	
EVPFA4830NR	452	490	48	30	2.875	33.15	3.62	
EVPFA4836NR	505	550	48	36	2.875	37.40	4.31	
EVPFA4842NR	570	625	48	42	2.875	40.69	4.99	
EVPFA4848NR	634	694	48	48	2.875	48.20	5.67	
EVPFA4854NR	691	758	48	54	2.875	52.92	6.35	
EVPFA4860NR	740	814	48	60	2.875	57.40	7.03	
EVPFA5418NR	363	385	54	18	2.875	23.98	2.19	
EVPFA5424NR	397	431	54	24	2.875	27.80	2.94	
EVPFA5430NR	452	490	54	30	2.875	33.15	3.62	
EVPFA5436NR	505	550	54	36	2.875	37.40	4.31	
EVPFA5442NR	570	625	54	42	2.875	40.69	4.99	
EVPFA5448NR	634	694	54	48	2.875	48.20	5.67	
EVPFA5454NR	691	758	54	54	2.875	52.92	6.35	
EVPFA5460NR	740	814	54	60	2.875	57.40	7.03	
EVPFA6618NR	455	486	66	18	2.875	29.98	2.68	
EVPFA6624NR	353	536	66	24	2.875	35.00	3.58	
EVPFA6630NR	544	593	66	30	2.875	41.54	4.40	
EVPFA6636NR	638	697	66	36	2.875	49.00	5.23	
EVPFA6642NR	722	790	66	42	2.875	54.29	6.06	
EVPFA6648NR	774	850	66	48	2.875	60.20	6.08	
EVPFA6654NR	842	926	66	54	2.875	65.93	7.70	
EVPFA6660NR	909	1001	66	60	2.875	71.60	8.53	

EVPFAMNR • Panneau monolithique (sans canalisation)

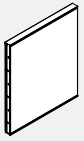

- Le panneau monolithique sans canalisation est fabriqué de modules de tissu combinés à un cadre d'acier. Ces panneaux ne comportent aucune canalisation pouvant recevoir les fils électriques, de sorte qu'aucun connecteur de canalisation ne doit être utilisé.
- Les modules recouverts de tissu sont des modules acoustiques brochables.
- Chaque côté du module peut être muni d'un tissu différent de la même qualité, et ce, sans coûts additionnels. Si des tissus de qualités différentes sont utilisés, l'ensemble du module peut être vendu au prix du tissu de la plus grande qualité. Des capuchons supérieur et inférieur à profil bas en aluminium sont compris.
- Capacité d'empilage Il est possible d'augmenter la hauteur des panneaux Evolve par incréments de 6 po, 12 po et 24 po. Voir la liste des modules pour connaître les numéros de pièce.

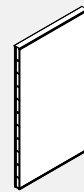
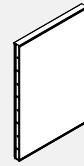
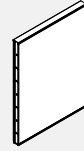

CODE DE PRODUIT	PRIX		DIMENSIONS (PO)			POIDS LB	VOLUME PI ³
	GR 1	GR 2	H	L	P		
EVPFAM4218NR	333	364	42	18	2.875	20.58	1.71
EVPFAM4224NR	355	394	42	24	2.875	23.40	2.31
EVPFAM4230NR	406	450	42	30	2.875	26.96	2.85
EVPFAM4236NR	436	487	42	36	2.875	30.00	3.38
EVPFAM4242NR	483	543	42	42	2.875	31.69	3.92
EVPFAM4248NR	525	593	42	48	2.875	37.20	4.45
EVPFAM4254NR	579	653	42	54	2.875	40.51	4.98
EVPFAM4260NR	629	711	42	60	2.875	43.40	5.52
EVPFAM4818NR	340	371	48	18	2.875	21.38	1.92
EVPFAM4824NR	374	410	48	24	2.875	24.40	2.62
EVPFAM4830NR	431	476	48	30	2.875	27.76	3.23
EVPFAM4836NR	469	520	48	36	2.875	30.80	3.85
EVPFAM4842NR	524	584	48	42	2.875	32.49	4.45
EVPFAM4848NR	572	637	48	48	2.875	37.80	5.06
EVPFAM4854NR	630	704	48	54	2.875	41.31	5.66
EVPFAM4860NR	684	767	48	60	2.875	44.20	6.27
EVPFAM5418NR	342	374	54	18	2.875	24.58	2.19
EVPFAM5424NR	376	415	54	24	2.875	27.40	2.94
EVPFAM5430NR	437	482	54	30	2.875	30.96	3.62
EVPFAM5436NR	486	541	54	36	2.875	34.00	4.31
EVPFAM5442NR	545	605	54	42	2.875	35.69	4.99
EVPFAM5448NR	591	661	54	48	2.875	41.20	5.67
EVPFAM5454NR	651	728	54	54	2.875	44.51	6.35
EVPFAM5460NR	712	796	54	60	2.875	47.40	7.03
EVPFAM6618NR	425	455	66	18	2.875	27.58	2.68
EVPFAM6624NR	463	503	66	24	2.875	30.40	3.58
EVPFAM6630NR	524	573	66	30	2.875	33.96	4.40
EVPFAM6636NR	608	663	66	36	2.875	37.00	5.23
EVPFAM6642NR	684	743	66	42	2.875	38.69	6.06
EVPFAM6648NR	743	811	66	48	2.875	44.20	6.88
EVPFAM6654NR	826	900	66	54	2.875	47.51	7.70
EVPFAM6660NR	909	991	66	60	2.875	50.40	8.53
EVPFAM9018NR	752	805	90	18	2.875	38.18	3.43
EVPFAM9024NR	810	873	90	24	2.875	42.72	4.58
EVPFAM9030NR	900	985	90	30	2.875	47.99	5.65
EVPFAM9036NR	1047	1139	90	36	2.875	52.75	6.73

EVPH1SNR • Panneau Laminé (sans canalisation), un seul côté

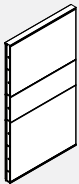
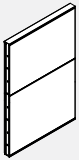
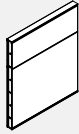
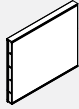

- Le panneau laminé sans canalisation se compose de modules laminés à un seul côté à l'intérieur d'un cadre d'acier.
- Le côté opposé est recouvert de tissu.
- Les faces laminées de tous les modules présentent une surface durable et lavable d'un seul côté du panneau.
- Offert en version laminée à haute pression seulement.
- Si on choisit le grain de bois, celui-ci est disposé à l'horizontale.
- Les panneaux de ce type ne comportent aucune canalisation à l'intérieur de la base destinée à recevoir les fils électriques.
- Des connecteurs conçus pour les panneaux sans canalisation doivent être utilisés.
- Si différentes qualités de tissu sont utilisées, le prix de l'ensemble du module doit être basé sur le tissu le plus dispendieux.
- Des capuchons supérieur et inférieur à profil bas en aluminium sont compris.
- Empilage : Il est possible d'augmenter la hauteur des panneaux Evolve par incréments de 6 po, 12 po et 24 po. Voir la liste des modules pour connaître les numéros de pièce.

CODE DE PRODUIT	PRIX		DIMENSIONS (PO)			POIDS LB	VOLUME PJ ³
	GR 1	GR 2	H	L	P		
EVPH1S3018NR	373	380	30	18	2.875	15.88	1.23
EVPH1S3024NR	448	456	30	24	2.875	18.70	1.63
EVPH1S3030NR	523	535	30	30	2.875	22.26	2.00
EVPH1S3036NR	593	610	30	36	2.875	24.85	2.38
EVPH1S3042NR	676	689	30	42	2.875	26.99	2.76
EVPH1S3048NR	732	747	30	48	2.875	32.05	3.13
EVPH1S3054NR	814	830	30	54	2.875	35.81	3.51
EVPH1S3060NR	891	908	30	60	2.875	38.07	3.89
EVPH1S4218NR	443	482	42	18	2.875	21.38	1.71
EVPH1S4224NR	530	546	42	24	2.875	22.13	2.31
EVPH1S4230NR	619	634	42	30	2.875	30.15	2.81
EVPH1S4236NR	713	733	42	36	2.875	36.40	3.38
EVPH1S4242NR	806	829	42	42	2.875	40.09	3.92
EVPH1S4248NR	879	903	42	48	2.875	44.00	4.45
EVPH1S4254NR	976	1001	42	54	2.875	48.32	4.98
EVPH1S4260NR	1068	1100	42	60	2.875	52.40	5.52
EVPH1S5418NR	522	537	54	18	2.875	24.98	2.19
EVPH1S5424NR	630	648	54	24	2.875	28.80	2.94
EVPH1S5430NR	741	761	54	30	2.875	34.15	3.62
EVPH1S5436NR	849	872	54	36	2.875	38.40	4.31
EVPH1S5442NR	960	987	54	42	2.875	41.69	4.99
EVPH1S5448NR	1050	1083	54	48	2.875	49.20	5.67
EVPH1S5454NR	1167	1201	54	54	2.875	53.92	6.35
EVPH1S5460NR	1284	1325	54	60	2.875	58.40	7.03
EVPH1S6618NR	648	665	66	18	2.875	31.29	2.68
EVPH1S6624NR	781	802	66	24	2.875	36.30	3.58
EVPH1S6630NR	911	937	66	30	2.875	42.84	4.40
EVPH1S6636NR	1052	1084	66	36	2.875	50.30	5.23
EVPH1S6642NR	1198	1233	66	42	2.875	55.59	6.06
EVPH1S6648NR	1303	1343	66	48	2.875	61.50	6.08
EVPH1S6654NR	1448	1494	66	54	2.875	67.23	7.70
EVPH1S6660NR	1595	1646	66	60	2.875	72.90	8.53

EVPH2SNR • Panneau Laminé (sans canalisation), deux côtés

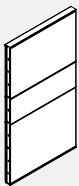
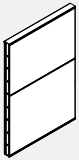
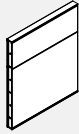
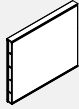

- Le panneau laminé sans canalisation se compose de modules laminés à deux côtés à l'intérieur d'un cadre d'acier.
- Les faces laminées de tous les modules présentent une surface durable et lavable des deux côtés du panneau.
- Offert en version laminée à haute pression seulement.
- Si on choisit le grain de bois, celui-ci est disposé à l'horizontale.
- Les panneaux de ce type ne comportent aucune canalisation à l'intérieur de la base destinée à recevoir les fils électriques.
- Des connecteurs conçus pour les panneaux sans canalisation doivent être utilisés.
- Des capuchons supérieur et inférieur à profil bas en aluminium sont compris.
- Empilage : Il est possible d'augmenter la hauteur des panneaux Evolve par incréments de 6 po, 12 po et 24 po. Voir la liste des modules pour connaître les numéros de pièce.

CODE DE PRODUIT	PRIX	DIMENSIONS (PO)			POIDS LB	VOLUME PI ³
		H	L	P		
EVPH2S3018NR	417	30	18	2.875	16.38	1.23
EVPH2S3024NR	510	30	24	2.875	19.20	1.63
EVPH2S3030NR	604	30	30	2.875	22.76	2.00
EVPH2S3036NR	689	30	36	2.875	25.80	2.38
EVPH2S3042NR	785	30	42	2.875	27.49	2.76
EVPH2S3048NR	877	30	48	2.875	33.00	3.13
EVPH2S3054NR	972	30	54	2.875	36.31	3.51
EVPH2S3060NR	1052	30	60	2.875	39.20	3.89
EVPH2S4218NR	497	42	18	2.875	22.18	1.71
EVPH2S4224NR	604	42	24	2.875	26.20	2.31
EVPH2S4230NR	712	42	30	2.875	30.95	2.81
EVPH2S4236NR	827	42	36	2.875	37.20	3.38
EVPH2S4242NR	943	42	42	2.875	40.89	3.92
EVPH2S4248NR	1056	42	48	2.875	42.80	4.45
EVPH2S4254NR	1162	42	54	2.875	49.12	4.98
EVPH2S4260NR	1267	42	60	2.875	53.20	5.52
EVPH2S5418NR	581	54	18	2.875	25.98	2.19
EVPH2S5424NR	714	54	24	2.875	29.80	2.94
EVPH2S5430NR	849	54	30	2.875	35.15	3.62
EVPH2S5436NR	984	54	36	2.875	39.40	4.31
EVPH2S5442NR	1123	54	42	2.875	42.69	4.99
EVPH2S5448NR	1266	54	48	2.875	50.20	5.67
EVPH2S5454NR	1394	54	54	2.875	52.92	6.35
EVPH2S5460NR	1517	54	60	2.875	59.40	7.03
EVPH2S6618NR	732	66	18	2.875	32.58	2.68
EVPH2S6624NR	903	66	24	2.875	37.60	3.58
EVPH2S6630NR	1068	66	30	2.875	44.14	4.40
EVPH2S6636NR	1241	66	36	2.875	51.60	5.23
EVPH2S6642NR	1428	66	42	2.875	56.89	6.06
EVPH2S6648NR	1595	66	48	2.875	62.80	6.08
EVPH2S6654NR	1764	66	54	2.875	68.53	7.70
EVPH2S6660NR	1927	66	60	2.875	74.20	8.53

EVPXGT-NR • Cloison monolithique entièrement vitrée (sans canalisation)

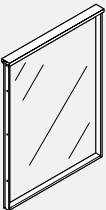

- La cloison monolithique entièrement vitrée sans canalisation se compose d'un module vitré dans un cadre rigide en acier.
- Ces panneaux ne comportent aucune canalisation pouvant recevoir les fils électriques, de sorte qu'aucun connecteur de canalisation ne doit être utilisé.
- Standard en verre clair (CLR).
- Verre dépoli (FRST) supplément de 40%.
- La taille maximale autorisée est de 90 x 36 po.
- La hauteur du panneau s'aligne sur la hauteur de porte standard.
- Les capuchons bas et haut en aluminium sont inclus.

CODE DE PRODUIT	PRIX	DIMENSIONS (PO)			POIDS LB	VOLUME PI ³
		H	L	P		
EVPXGT9018NR	784	90	18	2.875	15.88	1.23
EVPXGT9024NR	895	90	24	2.875	18.70	1.63
EVPXGT9030NR	1016	90	30	2.875	22.26	2.00
EVPXGT9036NR	1100	90	36	2.875	24.85	2.38

EVPGTNR-NR • Panneau entièrement vitré et segmenté (sans canalisation)

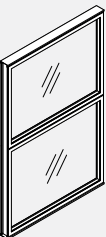

- La cloison segmenté entièrement vitré sans canalisation se compose of deux module vitré dans un cadre rigide en acier.
- Ces panneaux ne comportent aucune canalisation pouvant recevoir les fils électriques.
- Aucun connecteur de canalisation ne doit être utilisé.
- Standard en verre clair (CLR).
- Verre dépoli (FRST) 40 % de supplément.
- Les capuchons bas et haut en aluminium sont inclus.

CODE DE PRODUIT	PRIX	DIMENSIONS (PO)			POIDS LB	VOLUME PI ³
		H	L	P		
EVPGT4818NR	625	48	18	2.875	35.19	2.19
EVPGT4824NR	765	48	24	2.875	49.76	2.94
EVPGT4830NR	846	48	30	2.875	52.08	3.62
EVPGT4836NR	925	48	36	2.875	64.54	4.31
EVPGT4842NR	1024	48	42	2.875	72.62	4.99
EVPGT4848NR	1143	48	48	2.875	78.11	5.67
EVPGT4854NR	1258	48	54	2.875	86.04	6.35
EVPGT4860NR	1372	48	60	2.875	94.09	7.03

EVVICNR • Raccord linéaire pour cloison (panneau sans canalisation)

- Panneau sans canalisation à raccordement en ligne
- Relie deux panneaux sans canalisation en ligne droite.
- Présente un support fendu destiné aux surfaces de travail et pour les composants suspendus. Comprend un raccord fendu avec patin de mise à niveau et la quincaillerie de raccordement.
- Des raccords sans fente sont disponibles sans frais additionnels sur commande spéciale. Communiquez avec le soutien à la clientèle.

CODE DE PRODUIT	PRIX	DIMENSIONS (PO)			POIDS LB	VOLUME PI ³
		H	L	P		
EVVIC30NR	63	30	2		3.30	0.05
EVVIC42NR	67	42	2		4.60	0.07
EVVIC48NR	69	48	2		5.25	0.07
EVVIC54NR	74	54	2		5.90	0.09
EVVIC66NR	83	66	2		7.20	0.10

EVVICNR • Raccord linéaire pour cloison (panneau sans canalisation)

- Connecte deux panneaux de 90 "H sans canalisation à raccordement en ligne.
- Comprend un raccord fendu avec patin de mise à niveau et la quincaillerie de raccordement.
- Les raccords sont sans fente.
- À utiliser uniquement avec des panneaux vitrés de 90 "H sans canalisation.

CODE DE PRODUIT	PRIX	DIMENSIONS (PO)			POIDS LB	VOLUME PI ³
		H	L	P		
EVVIC90NR	117	90	2		11.2	0.19

EVVVCNR • Raccord avec changement de hauteur (panneau sans canalisation)

- Raccord à hauteur variable en ligne. Le panneau sans canalisation relie deux panneaux sans canalisation de hauteurs différentes en ligne droite. Le raccord doit être choisi en fonction du panneau le plus haut.
- Peut s'utiliser avec toute variation de hauteur du panneau.
- La garniture de hauteur variable peut être commandée séparément (voir EVPTVA). Prévoir un support fendu pour les surfaces de travail et les composants suspendus.
- Comprend un raccord fendu avec patin de mise à niveau et la quincaillerie de raccordement.
- Des raccords sans fente sont disponibles sans frais additionnels sur commande spéciale. Communiquez avec le soutien à la clientèle.

CODE DE PRODUIT	PRIX	DIMENSIONS (PO)			POIDS LB	VOLUME PI ³
		H	L	P		
EVVVC42NR	74	42	2		4.60	0.07
EVVVC48NR	77	48	2		5.25	0.07
EVVVC54NR	78	54	2		5.90	0.09
EVVVC66NR	88	66	2		7.20	0.10

EVPERANR • Raccord de fin de course (panneau sans canalisation)

- Trousse de montant d'extrémité pour panneau sans canalisation.
- Se branche à l'extrémité d'un panneau sans canalisation et peut se fixer à un panneau retenu à un mur fixe. Augmente de 1 po la largeur des panneaux.
- Présente un support fendu pour les surfaces de travail et les composants suspendus.
- Comprend un raccord fendu avec patin de mise à niveau et quincaillerie de raccordement et trousse de garniture. Peut se fixer à la face d'un autre panneau et procurer un raccord modulaire.
- Des raccords sans fente sont disponibles sans frais additionnels sur commande spéciale. Communiquez avec le soutien à la clientèle.

CODE DE PRODUIT	PRIX	DIMENSIONS (PO)			POIDS LB	VOLUME PI ³
		H	L	P		
EVPERA30NR	78	30	2		3.30	0.07
EVPERA42NR	94	42	2		4.60	0.10
EVPERA48NR	100	48	2		5.25	0.10
EVPERA54NR	112	54	2		5.90	0.18
EVPERA66NR	126	66	2		7.20	0.22

EVPERANR • Raccord de fin de course (panneau sans canalisation)

- Connecte deux panneaux de 90 "H sans canalisation à raccordement en ligne et peut se fixer à un panneau sur un mur fixe.
- Ajoute 1 po de largeur de panneau.
- Comprend un raccord fendu avec patin de mise à niveau et la quincaillerie de raccordement.
- Peut être attaché à la face d'un autre panneau pour fournir une connexion modulaire.
- Les raccords sont sans fente.
- À utiliser uniquement avec des panneaux vitrés de 90 "H sans canalisation.

CODE DE PRODUIT	PRIX	DIMENSIONS (PO)			POIDS LB	VOLUME PI ³
		H	L	P		
EVPERA90NR	162	90	2		11.2	0.19

EVPCPA2-NR • Poteau d'angle deux directions (panneau sans canalisation)

- Montant de coin bidirectionnel Panneau sans canalisation
- Relie dans un sens perpendiculaire deux panneaux sans canalisation de hauteur égale. Le montant et la quincaillerie de raccordement ajoutent 3,25 po à la longueur de la poutre d'alimentation.
- Présente un support fendu pour les surfaces de travail et les composants suspendus.
- Comprend le montant, les raccords de panneau et les raccords de poutre d'alimentation, le montant entouré d'une garniture, le patin de mise à niveau, la quincaillerie et la trousse de garnitures. Raccords disponibles sans fentes, sur commande spéciale et sans coûts additionnels. Communiquez avec le soutien à la clientèle.

CODE DE PRODUIT	PRIX	DIMENSIONS (PO)			POIDS LB	VOLUME PI ³
		H	L	P		
EVPCPA230NR	162	30	2.875		8.50	0.31
EVPCPA242NR	207	42	2.875		11.50	0.43
EVPCPA248NR	217	48	2.875		11.50	0.54
EVPCPA254NR	251	54	2.875		15.00	0.61
EVPCPA266NR	299	66	2.875		19.00	0.75

EVPCPA2-NR • Poteau d'angle deux directions (panneau sans canalisation)

- Connecte deux panneaux sans canalisation de hauteur égale dans une configuration à 90 degrés.
- Le matériel de poste et de connexion ajoute 3,25 "à la course du faisceau électrique.
- Comprend les connecteurs de poteau, de panneau et de faisceau d'alimentation, le poteau avec bordure tout autour, le patin de mise à niveau, le matériel et le kit de bordure.
- Les raccords sont sans fente.
- À utiliser uniquement avec les panneaux vitrés de 90 "H sans canalisation.

CODE DE PRODUIT	PRIX	DIMENSIONS (PO)			POIDS LB	VOLUME PI ³
		H	L	P		
EVPCPA290NR	412	90	2.875		27	1.03

EVPCPA3-NR • Poteau d'angle trois directions (panneau sans canalisation)

- Montant de coin tridirectionnel. Panneau sans canalisation. Relie dans une configuration en T trois panneaux sans canalisation de hauteur égale. Le montant et la quincaillerie de raccordement ajoutent 3,25 po à la longueur de la poutre d'alimentation.
- Présente un support fendu pour les surfaces de travail et les composants suspendus.
- Comprend le montant, les raccords de panneau et les raccords de poutre d'alimentation, le montant entouré d'une garniture, le patin de mise à niveau, la quincaillerie et la trousse de garnitures. Raccords disponibles sans fentes, sur commande spéciale et sans coûts additionnels. Communiquez avec le soutien à la clientèle.

CODE DE PRODUIT	PRIX	DIMENSIONS (PO)			POIDS LB	VOLUME PI ³
		H	L	P		
EVPCPA330NR	195	30	2.875		11.80	0.36
EVPCPA342NR	260	42	2.875		16.10	0.50
EVPCPA348NR	286	48	2.875		18.75	0.61
EVPCPA354NR	317	54	2.875		20.50	0.70
EVPCPA366NR	373	66	2.875		26.20	0.85

EVPCPA3-NR • Poteau d'angle trois directions (panneau sans canalisation)

- Connecte trois panneaux sans canalisation de hauteur égale en configuration «T».
- Le matériel de poste et de connexion ajoute 3,25 "à la course du faisceau électrique.
- Comprend les connecteurs de poteau, de panneau et de faisceau d'alimentation, le poteau avec bordure tout autour, le patin de mise à niveau, le matériel et le kit de bordure.
- Les raccords sont sans fente.
- À utiliser uniquement avec les panneaux vitrés de 90 "H sans canalisation.

CODE DE PRODUIT	PRIX	DIMENSIONS (PO)			POIDS LB	VOLUME PI ³
		H	L	P		
EVPCPA390NR	500	90	2.875		38.2	1.17

EVPCPA4-NR • Poteau d'angle quatre directions (panneau sans canalisation)

- Montant de coin quadrirectionnel. Panneau sans canalisation. Relie dans une configuration en T quatre panneaux sans canalisation de hauteur égale. Le montant et la quincaillerie de raccordement ajoutent 3,25 po à la longueur de la poutre d'alimentation. Présente un support fendu destiné aux surfaces de travail et aux composants suspendus.
- Comprend le montant, les raccords de panneau et les raccords de poutre d'alimentation, le montant entouré d'une garniture, le patin de mise à niveau, la quincaillerie et la trousse de garnitures. Raccords disponibles sans fentes, sur commande spéciale et sans coûts additionnels. Communiquez avec le soutien à la clientèle.

CODE DE PRODUIT	PRIX	DIMENSIONS (PO)			POIDS LB	VOLUME PI ³
		H	L	P		
EVPCPA430NR	213	30	2.875		15.5	0.40
EVPCPA442NR	279	42	2.875		21.00	0.57
EVPCPA448NR	307	48	2.875		24.00	0.68
EVPCPA454NR	339	54	2.875		26.50	0.79
EVPCPA466NR	397	66	2.875		33.20	0.95

EVPCPA4-NR • Poteau d'angle quatre directions (panneau sans canalisation)

- Connecte quatre panneaux sans canalisation de hauteur égale en configuration.
- Le matériel de poste et de connexion ajoute 3,25 "à la course du faisceau électrique.
- Comprend les connecteurs de poteau, de panneau et de faisceau d'alimentation, le poteau avec bordure tout autour, le patin de mise à niveau, le matériel et le kit de bordure.
- Les raccords sont sans fente.
- À utiliser uniquement avec les panneaux vitrés de 90 "H sans canalisation.

CODE DE PRODUIT	PRIX	DIMENSIONS (PO)			POIDS LB	VOLUME PI ³
		H	L	P		
EVPCPA490NR	510	90	2.875		49.2	1.31

EVPIPA2-NR • Montant de coin bidirectionnel en ligne (panneau sans canalisation)

- Montant de coin bidirectionnel en ligne. Panneau sans canalisation - Panneau. Relie en ligne droite un panneau sans canalisation et un panneau de hauteur égale. Le montant et la quincaillerie de raccordement ajoutent 3,25 po à la longueur de la poutre d'alimentation.
- Présente un support fendu pour les surfaces de travail et les composants suspendus.
- Comprend le montant, les raccords de panneau et les raccords de poutre d'alimentation, le montant entouré d'une garniture, le patin de mise à niveau, la quincaillerie et la trousse de garnitures. Raccords disponibles sans fentes, sur commande spéciale et sans coûts additionnels. Communiquez avec le soutien à la clientèle.

CODE DE PRODUIT	PRIX	DIMENSIONS (PO)			POIDS LB	VOLUME PI ³
		H	L	P		
EVPIPA230PNR	162	30	2.875		8.20	0.31
EVPIPA242PNR	207	42	2.875		11.50	0.43
EVPIPA248PNR	217	48	2.875		13.50	0.54
EVPIPA254PNR	251	54	2.875		15.00	0.61
EVPIPA266PNR	299	66	2.875		19.00	0.75

EVPIPA2-NR • Montant de coin bidirectionnel en ligne (panneau sans canalisation)

- Connecte trois panneaux sans canalisation de hauteur égale en ligne droite.
- Le matériel de poste et de connexion ajoute 3,25 "à la course du faisceau électrique.
- Comprend les connecteurs de poteau, de panneau et de faisceau d'alimentation, le poteau avec bordure tout autour, le patin de mise à niveau, le matériel et le kit de bordure.
- Les raccords sont sans fente.
- À utiliser uniquement avec les panneaux vitrés de 90 "H sans canalisation.

CODE DE PRODUIT	PRIX	DIMENSIONS (PO)			POIDS LB	VOLUME PI ³
		H	L	P		
EVPIPA290NR	433	90	2.875		27	1.03

EVPCPA1-NR • Poteau unidirectionnel (panneau sans canalisation)

- Montant de coin unidirectionnel Panneau sans canalisation
- Se branche à l'extrémité du panneau sans canalisation à la place de la pièce EVPERA. Montant d'extrémité. On recommande de ne pas utiliser cette pièce pour fixer le panneau à un mur fixe.
- Le montant et la quincaillerie de montage ajoutent 3,25 po à la longueur de la poutre d'alimentation. Présente un support fendu destiné aux surfaces de travail et aux composants suspendus.
- Comprend le montant, les raccords de panneau et les raccords de poutre d'alimentation, le montant entouré d'une garniture, le patin de mise à niveau, la quincaillerie et la trousse de garnitures. Raccords disponibles sans fentes, sur commande spéciale et sans coûts additionnels. Communiquez avec le soutien à la clientèle.

CODE DE PRODUIT	PRIX	DIMENSIONS (PO)			POIDS LB	VOLUME PI ³
		H	L	P		
EVPCPA130NR	103	30	2.875		4.97	0.24
EVPCPA142NR	117	42	2.875		6.93	0.33
EVPCPA148NR	139	48	2.875		7.93	0.38
EVPCPA154NR	160	54	2.875		8.93	0.43
EVPCPA166NR	199	66	2.875		10.87	0.53

EVPCPA1-NR • Poteau unidirectionnel (panneau sans canalisation)

- Connecte trois panneaux sans canalisation de hauteur égale en ligne droite.
- Ne doit pas être utilisé pour fixer le panneau à un mur fixe.
- Le matériel de poste et de connexion ajoute 3,25 "à la course du faisceau électrique.
- Comprend les connecteurs de poteau, de panneau et de faisceau d'alimentation, le poteau avec bordure tout autour, le patin de mise à niveau, le matériel et le kit de bordure.
- Les raccords sont sans fente.
- À utiliser uniquement avec les panneaux vitrés de 90 "H sans canalisation.

CODE DE PRODUIT	PRIX	DIMENSIONS (PO)			POIDS LB	VOLUME PI ³
		H	L	P		
EVPIPA190NR	284	90	2.875		14.87	0.67

EVVVC-PNR • Panneau de connecteurs à hauteur variable en ligne (panneau sans canalisation)

- Connecte le panneau à des panneaux sans canalisation de différentes hauteurs en ligne droite.
- Le connecteur doit faire référence à un panneau plus grand.
- Peut être utilisé pour toute variation de hauteur de panneau.
- Les garnitures à hauteur variable doivent être commandées séparément (voir EVPTVA).
- Fournit un support fendu pour les surfaces de travail et accrocher les composants.
- Comprend un connecteur à fente avec patin de nivellement et matériel de connexion.
- Connecteurs disponibles sans fentes, en spécial sans frais supplémentaires. Contactez votre représentant du service à la clientèle.

PRODUCT CODE	PRIX	SIZE/INCHES			WEIGHT LBS	VOL FT ³
		H	W	D		
EVVVC42PNR	74	42	2		4.60	0.07
EVVVC48PNR	77	48	2		5.25	0.07
EVVVC54PNR	78	54	2		5.90	0.09
EVVVC66PNR	88	66	2		7.20	0.10

EVPCPA2-PNR • Montant de coin bidirectionnel (panneau sans canalisation)

- Relie dans un sens perpendiculaire un panneau sans canalisation et un panneau de hauteur égale. Le montant et la quincaillerie de raccordement ajoutent 3,25 po à la longueur de la poutre d'alimentation.
- Présente un support fendu pour les surfaces de travail et les composants suspendus.
- Comprend le montant, les raccords de panneau et les raccords de poutre d'alimentation, le montant entouré d'une garniture, le patin de mise à niveau, la quincaillerie et la trousse de garnitures. Raccords disponibles sans fentes, sur commande spéciale et sans coûts additionnels. Communiquez avec le soutien à la clientèle.

CODE DE PRODUIT	PRIX	DIMENSIONS (PO)			POIDS LB	VOLUME PI ³
		H	L	P		
EVPCPA230PNR	162	30	2.875		8.50	0.31
EVPCPA242PNR	207	42	2.875		11.50	0.43
EVPCPA248PNR	217	48	2.875		11.50	0.54
EVPCPA254PNR	251	54	2.875		15.00	0.61
EVPCPA266PNR	299	66	2.875		19.00	0.75

EVPCPA3-NR • Montant de coin tridirectionnel (panneau sans canalisation)

- Relie en T deux panneaux sans canalisation et un panneau de hauteur égale. Le montant et la quincaillerie de raccordement ajoutent 3,25 po à la longueur de la poutre d'alimentation.
- Présente un support fendu pour les surfaces de travail et les composants suspendus.
- Comprend le montant, les raccords de panneau et les raccords de poutre d'alimentation, le montant entouré d'une garniture, le patin de mise à niveau, la quincaillerie et la trousse de garnitures. Raccords disponibles sans fentes, sur commande spéciale et sans coûts additionnels. Communiquez avec le soutien à la clientèle.

CODE DE PRODUIT	PRIX	DIMENSIONS (PO)			POIDS LB	VOLUME PI ³
		H	L	P		
EVPCPA330PNR	195	30	2.875		11.80	0.36
EVPCPA342PNR	260	42	2.875		16.10	0.50
EVPCPA348PNR	286	48	2.875		18.75	0.61
EVPCPA354PNR	317	54	2.875		20.50	0.70
EVPCPA366PNR	373	66	2.875		26.20	0.85

EVPIC-PNR • Connecteur en ligne (panneau avec panneau sans canalisation)

- Connecte un panneau en ligne avec un panneau sans canalisation.
- Comprend un support fendu pour les surfaces de travail et accrocher les composants.
- Comprend un connecteur à fente avec patin de nivellement et matériel de connexion.
- Connecteurs disponibles sans fentes, en spécial sans frais supplémentaires. Contactez votre représentant du service à la clientèle.

PRODUCT CODE	PRIX	SIZE/INCHES			WEIGHT LBS	VOL FT ³
		H	W	D		
EVPIC30PNR	63	30	2		3.30	0.05
EVPIC42PNR	67	42	2		4.60	0.07
EVPIC48PNR	69	48	2		5.25	0.07
EVPIC54PNR	74	54	2		5.90	0.09
EVPIC66PNR	83	66	2		7.20	0.10

EVVIC-PNR • Connecteur en ligne (panneau sans canalisation)

- Connecte un panneau de 90 po de hauteur en ligne avec une porte de 90 po. de hauteur.
- Comprend un connecteur non fendu avec patin de nivellement et matériel de connexion.
- Les connecteurs sont sans fentes.
- Nota: À utiliser uniquement avec les panneaux vitrés de 90 po. sans canalisation et la porte de 90 po de hauteur.

PRODUCT CODE	PRIX	SIZE/INCHES			WEIGHT LBS	VOL FT ³
		H	W	D		
EVVIC90PNR	117	90	2		11.2	0.19

EVPCPA4-NR • Montant de coin quadridirectionnel (panneau sans canalisation)

- Relie en H deux panneaux sans canalisation et deux panneaux de hauteur égale. Le montant et la quincaillerie de raccordement ajoutent 3,25 po à la longueur de la poutre d'alimentation.
- Présente un support fendu pour les surfaces de travail et les composants suspendus.
- Comprend le montant, les raccords de panneau et les raccords de poutre d'alimentation, le montant entouré d'une garniture, le patin de mise à niveau, la quincaillerie et la trousse de garnitures. Raccords disponibles sans fentes, sur commande spéciale et sans coûts additionnels. Communiquez avec le soutien à la clientèle.

CODE DE PRODUIT	PRIX	DIMENSIONS (PO)			POIDS LB	VOLUME PI ³
		H	L	P		
EVPCPA430PNR	213	30	2.875		15.5	0.40
EVPCPA442PNR	279	42	2.875		21.00	0.57
EVPCPA448PNR	307	48	2.875		24.00	0.68
EVPCPA454PNR	339	54	2.875		26.50	0.79
EVPCPA466PNR	397	66	2.875		33.20	0.95

EVPIPA2-NR • Poteau intermédiaire, deux directions (panneau sans canalisation)

- Montant de coin bidirectionnel en ligne. Panneau sans canalisation. Relie en ligne droite deux panneaux sans canalisation de hauteur égale. Le montant et la quincaillerie de raccordement ajoutent 3,25 po à la longueur de la poutre d'alimentation. Présente un support fendu destiné aux surfaces de travail et aux composants suspendus.
- Comprend le montant, les raccords de panneau et les raccords de poutre d'alimentation, le montant entouré d'une garniture, le patin de mise à niveau, la quincaillerie et la trousse de garnitures. Raccords disponibles sans fentes, sur commande spéciale et sans coûts additionnels. Communiquez avec le soutien à la clientèle.

CODE DE PRODUIT	PRIX	DIMENSIONS (PO)			POIDS LB	VOLUME PI ³
		H	L	P		
EVPIPA230NR	162	30	2.875		8.20	0.31
EVPIPA242NR	207	42	2.875		11.50	0.43
EVPIPA248NR	217	48	2.875		13.50	0.54
EVPIPA254NR	251	54	2.875		15.00	0.61
EVPIPA266NR	299	66	2.875		19.00	0.75

EVPERCHNR • Connecteur de panneau stratifié avec canal en U (sans canalisation)

- Le profilé en U se fixe avec des vis au panneau d'extrémité en stratifié ou au panneau central en stratifié.
- Les panneaux Evolve (sans canalisation) se fixent au connecteur.
- Le canal en U est soudé à un connecteur (sans canalisation)
- Comprend un connecteur (sans canalisation) avec canal en U et quincaillerie.

PRODUCT CODE	PRICE	SIZE/INCHES			WEIGHT LBS	VOL FT ³
		H	W	D		
EVPERCH42NR	133	42	2.875		4.60	0.14
EVPERCH48NR	140	48	2.875		5.09	0.18
EVPERCH54NR	151	54	2.875		6.75	0.22

EVPPXGT • Cloison d'intimité monolithique autoportante vitrée

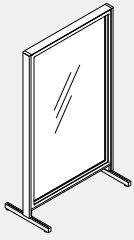

- Le module comporte une cloison, deux connecteurs avec pieds en T munis de patins et des garnitures de fin de course.
- Le vitrage en verre trempé est offert de série dans un fini transparent (CLR) ou givré (FRST).
- Les pieds en T mesurent 22 po P (se prolongent de 9,5 po de part et d'autre de la cloison).
- Le vitrage se remplace sur place.

CODE DE PRODUIT	PRIX		DIMENSIONS (PO)			POIDS LB	VOLUME PI ³
	CLR	FRST	H	L	P		
EVPPXGT4218	590	711	42	18	2.875	50.53	2.46
EVPPXGT4224	650	795	42	24	2.875	58.14	3.06
EVPPXGT4230	704	873	42	30	2.875	65.96	3.6
EVPPXGT4236	760	948	42	36	2.875	69.3	4.13
EVPPXGT4242	820	1035	42	42	2.875	73.38	4.67
EVPPXGT5418	688	836	54	18	2.875	56.19	2.99
EVPPXGT5424	759	935	54	24	2.875	70.76	3.38
EVPPXGT5430	825	1025	54	30	2.875	73.08	4.42
EVPPXGT5436	887	1117	54	36	2.875	85.54	5.11
EVPPXGT5442	958	1217	54	42	2.875	93.62	5.79
EVPPXGT6618	794	970	66	18	2.875	62.74	3.48
EVPPXGT6624	871	1080	66	24	2.875	70.81	4.38
EVPPXGT6630	948	1189	66	30	2.875	78.63	4.79
EVPPXGT6636	1021	1291	66	36	2.875	86.52	5.38
EVPPXGT6642	1108	1410	66	42	2.875	92.66	6.38

EVPPXGT-F • Cloison d'intimité monolithique autoportante vitrée avec pieds plats

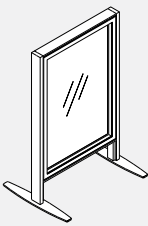

- Le module comporte une cloison, deux connecteurs avec des pieds à profil plat et des garnitures de fin de course.
- Le vitrage en verre trempé est offert de série dans un fini transparent (CLR) ou givré (FRST).
- Le pied à profil plat n'excède pas la garniture, les cloisons peuvent être placées côte à côte sans espace entre les garnitures.
- Les pieds en T mesurent 22 po P (se prolongent de 9,5 po de part et d'autre de la cloison).
- Le vitrage se remplace sur place.

CODE DE PRODUIT	PRIX		DIMENSIONS (PO)			POIDS LB	VOLUME PI ³
	CLR	FRST	H	L	P		
EVPPXGT4218F	590	711	42	18	2.875	50.53	2.46
EVPPXGT4224F	650	795	42	24	2.875	58.14	3.06
EVPPXGT4230F	704	873	42	30	2.875	65.96	3.6
EVPPXGT4236F	760	948	42	36	2.875	69.3	4.13
EVPPXGT4242F	820	1035	42	42	2.875	73.38	4.67
EVPPXGT5418F	688	836	54	18	2.875	56.19	2.99
EVPPXGT5424F	759	935	54	24	2.875	70.76	3.38
EVPPXGT5430F	825	1025	54	30	2.875	73.08	4.42
EVPPXGT5436F	887	1117	54	36	2.875	85.54	5.11
EVPPXGT5442F	958	1217	54	42	2.875	93.62	5.79
EVPPXGT6618F	794	970	66	18	2.875	62.74	3.48
EVPPXGT6624F	871	1080	66	24	2.875	70.81	4.38
EVPPXGT6630F	948	1189	66	30	2.875	78.63	4.79
EVPPXGT6636F	1021	1291	66	36	2.875	86.52	5.38
EVPPXGT6642F	1108	1410	66	42	2.875	92.66	6.38

EVPPXGT-FS • Cloison d'intimité monolithique autoportante vitrée avec pied plat commun

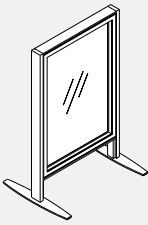

- Le module comporte une cloison, deux connecteurs avec des pieds à profil plat et des garnitures de fin de course.
- Le vitrage en verre trempé est offert de série dans un fini transparent (CLR) ou givré (FRST).
- Le pied à profil plat commun présente un raccord au milieu du pied.
- Les pieds en T mesurent 22 po P (se prolongent de 9,5 po de part et d'autre de la cloison).
- Le vitrage se remplace sur place.

CODE DE PRODUIT	PRIX		DIMENSIONS (PO)			POIDS LB	VOLUME PI ³
	CLR	FRST	H	L	P		
EVPPXGT4218FS	590	711	42	18	2.875	50.53	2.46
EVPPXGT4224FS	650	795	42	24	2.875	58.14	3.06
EVPPXGT4230FS	704	873	42	30	2.875	65.96	3.6
EVPPXGT4236FS	760	948	42	36	2.875	69.3	4.13
EVPPXGT4242FS	820	1035	42	42	2.875	73.38	4.67
EVPPXGT5418FS	688	836	54	18	2.875	56.19	2.99
EVPPXGT5424FS	759	935	54	24	2.875	70.76	3.38
EVPPXGT5430FS	825	1025	54	30	2.875	73.08	4.42
EVPPXGT5436FS	887	1117	54	36	2.875	85.54	5.11
EVPPXGT5442FS	958	1217	54	42	2.875	93.62	5.79
EVPPXGT6618FS	794	970	66	18	2.875	62.74	3.48
EVPPXGT6624FS	871	1080	66	24	2.875	70.81	4.38
EVPPXGT6630FS	948	1189	66	30	2.875	78.63	4.79
EVPPXGT6636FS	1021	1291	66	36	2.875	86.52	5.38
EVPPXGT6642FS	1108	1410	66	42	2.875	92.66	6.38

EVPPXGT-M • Cloison d'intimité monolithique mobile vitrée

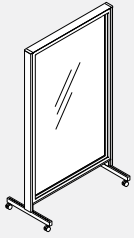

- Le module comporte une cloison, deux connecteurs avec pieds en T munis de roulettes et des garnitures de fin de course.
- Le vitrage en verre trempé est offert de série dans un fini transparent (CLR), givré (FRST) ou verre inscriptible (WRW).
- Les pieds en T mesurent 22 po P (se prolongent de 9,5 po de part et d'autre de la cloison).
- Roulettes bloquantes de 1 po
- Le vitrage se remplace sur place.

CODE DE PRODUIT	PRIX			DIMENSIONS (PO)			POIDS LB	VOLUME PI ³
	CLR	FRST	WRW	H	L	P		
EVPPXGT4218M	663	783	-	42	18	2.875	50.53	2.46
EVPPXGT4224M	724	868	-	42	24	2.875	58.14	3.06
EVPPXGT4230M	777	946	-	42	30	2.875	65.96	3.6
EVPPXGT4236M	833	1021	-	42	36	2.875	69.3	4.13
EVPPXGT4242M	894	1108	-	42	42	2.875	73.38	4.67
EVPPXGT5418M	760	909	1213	54	18	2.875	56.19	2.99
EVPPXGT5424M	832	1008	1398	54	24	2.875	70.76	3.38
EVPPXGT5430M	898	1098	1574	54	30	2.875	73.08	4.42
EVPPXGT5436M	959	1189	1749	54	36	2.875	85.54	5.11
EVPPXGT5442M	1032	1290	1933	54	42	2.875	93.62	5.79
EVPPXGT6618M	867	1043	1426	66	18	2.875	62.74	3.48
EVPPXGT6624M	944	1153	1641	66	24	2.875	70.81	4.38
EVPPXGT6630M	1021	1262	1854	66	30	2.875	78.63	4.79
EVPPXGT6636M	1093	1364	2060	66	36	2.875	86.52	5.38
EVPPXGT6642M	1180	1484	2287	66	42	2.875	92.66	6.38

EVPPGT • Cloison d'intimité segmentée autoportante vitrée

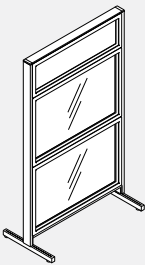

- Le module comporte une cloison, deux connecteurs avec pieds en T munis de patins et des garnitures de fin de course.
- Le vitrage en verre trempé est offert de série dans un fini transparent (CLR) ou givré (FRST).
- Les pieds en T mesurent 22 po P (se prolongent de 9,5 po de part et d'autre de la cloison).
- Le vitrage se remplace sur place.

CODE DE PRODUIT	PRIX			DIMENSIONS (PO)			POIDS LB	VOLUME PI ³
	CLR	FRST		H	L	P		
EVPPGT5424	733	909		54	24	2.875	70.8	3.38
EVPPGT5430	805	1011		54	30	2.875	73.1	4.42
EVPPGT5436	877	1109		54	36	2.875	85.5	5.11
EVPPGT5442	954	1220		54	42	2.875	93.6	5.79
EVPPGT5448	1029	1326		54	48	2.875	99.1	6.47
EVPPGT5454	1109	1438		54	54	2.875	107	7.15
EVPPGT5460	1178	1536		54	60	2.875	115.1	7.83
EVPPGT6624	918	1156		66	24	2.875	78.63	4.38
EVPPGT6630	1004	1279		66	30	2.875	86.52	4.79
EVPPGT6636	1144	1475		66	36	2.875	92.66	5.38
EVPPGT6642	1241	1611		66	42	2.875	98.19	6.38
EVPPGT6648	1341	1751		66	48	2.875	105.48	7.68
EVPPGT6654	1450	1904		66	54	2.875	112.52	8.5
EVPPGT6660	1570	2069		66	60	2.875	129.3	9.33

EVPPGT-M • Cloison d'intimité segmentée mobile vitrée

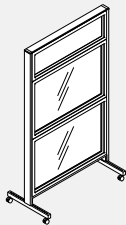

- Le module comporte une cloison, deux connecteurs avec pieds en T munis de roulettes et des garnitures de fin de course.
- Le vitrage en verre trempé est offert de série dans un fini transparent (CLR) ou givré (FRST).
- Les pieds en T mesurent 22 po P (se prolongent de 9,5 po de part et d'autre de la cloison).
- Roulettes bloquantes de 1 po
- Le vitrage se remplace sur place.

CODE DE PRODUIT	PRIX			DIMENSIONS (PO)			POIDS LB	VOLUME PI ³
	CLR	FRST		H	L	P		
EVPPGT5424M	801	977		54	24	2.875	70.8	3.38
EVPPGT5430M	874	1079		54	30	2.875	73.1	4.42
EVPPGT5436M	947	1178		54	36	2.875	85.5	5.11
EVPPGT5442M	1022	1288		54	42	2.875	93.6	5.79
EVPPGT5448M	1099	1394		54	48	2.875	99.1	6.47
EVPPGT5454M	1178	1507		54	54	2.875	107	7.15
EVPPGT5460M	1246	1604		54	60	2.875	115.1	7.83
EVPPGT6624M	986	1224		66	24	2.875	78.63	4.38
EVPPGT6630M	1073	1348		66	30	2.875	86.52	4.79
EVPPGT6636M	1212	1543		66	36	2.875	92.66	5.38
EVPPGT6642M	1310	1679		66	42	2.875	98.19	6.38
EVPPGT6648M	1409	1819		66	48	2.875	105.48	7.68
EVPPGT6654M	1519	1972		66	54	2.875	112.52	8.5
EVPPGT6660M	1639	2138		66	60	2.875	129.3	9.33

EVPPHGT • Cloison d'intimité segmentée autoportante vitrée et en stratifié – deux faces

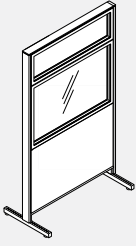

- Module inférieur de 30 po présentant deux faces en stratifié, procurant une surface lavable et durable.
- Le vitrage en verre trempé est offert de série dans un fini transparent (CLR) ou givré (FRST).
- Les pieds en T mesurent 22 po P (se prolongent de 9,5 po de part et d'autre de la cloison).
- Le vitrage se remplace sur place.

CODE DE PRODUIT	PRIX		DIMENSIONS (PO)			POIDS LB	VOLUME PI ³
	CLR	FRST	H	L	P		
EVPPHGT5424	777	870	54	24	2.875	55.8	3.38
EVPPHGT5430	862	975	54	30	2.875	62.8	4.42
EVPPHGT5436	950	1083	54	36	2.875	69.3	5.11
EVPPHGT5442	1037	1187	54	42	2.875	74.1	5.79
EVPPHGT5448	1123	1289	54	48	2.875	83.1	6.47
EVPPHGT5454	1216	1401	54	54	2.875	89.4	7.15
EVPPHGT5460	1298	1498	54	60	2.875	95.5	7.83
EVPPHGT6624	960	1088	66	24	2.875	70.81	4.38
EVPPHGT6630	1062	1210	66	30	2.875	78.63	4.79
EVPPHGT6636	1197	1372	66	36	2.875	86.52	5.38
EVPPHGT6642	1300	1496	66	42	2.875	92.66	6.38
EVPPHGT6648	1405	1621	66	48	2.875	98.19	7.68
EVPPHGT6654	1524	1764	66	54	2.875	105.48	8.5
EVPPHGT6660	1666	1933	66	60	2.875	116.2	9.33

EVPPHGT-M • Cloison d'intimité segmentée mobile vitrée et en stratifié – deux faces

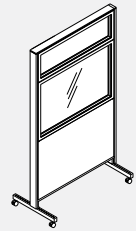

- Module inférieur de 30 po présentant deux faces en stratifié, procurant une surface lavable et durable.
- Le vitrage en verre trempé est offert de série dans un fini transparent (CLR) ou givré (FRST).
- Les pieds en T mesurent 22 po P (se prolongent de 9,5 po de part et d'autre de la cloison).
- Roulettes bloquantes de 1 po
- Le vitrage se remplace sur place.

CODE DE PRODUIT	PRIX		DIMENSIONS (PO)			POIDS LB	VOLUME PI ³
	CLR	FRST	H	L	P		
EVPPHGT5424M	845	938	54	24	2.875	55.8	3.38
EVPPHGT5430M	930	1043	54	30	2.875	62.8	4.42
EVPPHGT5436M	1018	1152	54	36	2.875	69.3	5.11
EVPPHGT5442M	1105	1255	54	42	2.875	74.1	5.79
EVPPHGT5448M	1192	1357	54	48	2.875	83.1	6.47
EVPPHGT5454M	1284	1470	54	54	2.875	89.4	7.15
EVPPHGT5460M	1366	1566	54	60	2.875	95.5	7.83
EVPPHGT6624M	1028	1156	66	24	2.875	70.81	4.38
EVPPHGT6630M	1130	1278	66	30	2.875	78.63	4.79
EVPPHGT6636M	1265	1441	66	36	2.875	86.52	5.38
EVPPHGT6642M	1368	1564	66	42	2.875	92.66	6.38
EVPPHGT6648M	1473	1690	66	48	2.875	98.19	7.68
EVPPHGT6654M	1592	1832	66	54	2.875	105.48	8.5
EVPPHGT6660M	1733	2001	66	60	2.875	116.2	9.33

EVPPHGTU • Cloison d'intimité segmentée autoportante vitrée et en stratifié – deux faces

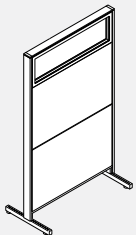

- Module présentant deux faces en stratifié, procurant une surface lavable et durable.
- Le vitrage en verre trempé est offert de série dans un fini transparent (CLR) ou givré (FRST).
- Les pieds en T mesurent 22 po P (se prolongent de 9,5 po de part et d'autre de la cloison).
- Module vitré de 12 po H
- Le vitrage se remplace sur place.

CODE DE PRODUIT	PRIX		DIMENSIONS (PO)			POIDS LB	VOLUME PI ³
	CLR	FRST	H	L	P		
EVPPHGTU5424	894	1017	54	24	2.875	49.2	3.38
EVPPHGTU5430	994	1133	54	30	2.875	55.8	4.42
EVPPHGTU5436	1094	1257	54	36	2.875	62.8	5.11
EVPPHGTU5442	1194	1374	54	42	2.875	69.3	5.79
EVPPHGTU5448	1294	1495	54	48	2.875	74.1	6.47
EVPPHGTU5454	1403	1622	54	54	2.875	83.1	7.15
EVPPHGTU5460	1502	1744	54	60	2.875	89.4	7.83
EVPPHGTU6624	1001	1137	66	24	2.875	53.34	4.38
EVPPHGTU6630	1118	1277	66	30	2.875	60.76	4.79
EVPPHGTU6636	1259	1447	66	36	2.875	68.18	5.38
EVPPHGTU6642	1372	1583	66	42	2.875	76.2	6.38
EVPPHGTU6648	1485	1720	66	48	2.875	87.76	7.68
EVPPHGTU6654	1616	1877	66	54	2.875	95.45	8.5
EVPPHGTU6660	1757	2046	66	60	2.875	99.7	9.33

EVPPHGTU-M • Cloison d'intimité segmentée mobile vitrée et en stratifié – deux faces

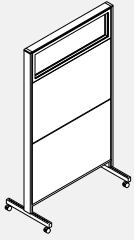

- Module présentant deux faces en stratifié, procurant une surface lavable et durable.
- Le vitrage en verre trempé est offert de série dans un fini transparent (CLR) ou givré (FRST).
- Les pieds en T mesurent 22 po P (se prolongent de 9,5 po de part et d'autre de la cloison).
- Roulettes bloquantes de 1 po
- Module vitré de 12 po H
- Le vitrage se remplace sur place.

CODE DE PRODUIT	PRIX		DIMENSIONS (PO)			POIDS LB	VOLUME PI ³
	CLR	FRST	H	L	P		
EVPPHGTU5424M	962	1086	54	24	2.875	49.2	3.38
EVPPHGTU5430M	1062	1201	54	30	2.875	55.8	4.42
EVPPHGTU5436M	1162	1325	54	36	2.875	62.8	5.11
EVPPHGTU5442M	1262	1442	54	42	2.875	69.3	5.79
EVPPHGTU5448M	1363	1563	54	48	2.875	74.1	6.47
EVPPHGTU5454M	1471	1691	54	54	2.875	83.1	7.15
EVPPHGTU5460M	1570	1812	54	60	2.875	89.4	7.83
EVPPHGTU6624M	1069	1205	66	24	2.875	53.34	4.38
EVPPHGTU6630M	1187	1345	66	30	2.875	60.76	4.79
EVPPHGTU6636M	1327	1515	66	36	2.875	68.18	5.38
EVPPHGTU6642M	1441	1652	66	42	2.875	76.2	6.38
EVPPHGTU6648M	1554	1788	66	48	2.875	87.76	7.68
EVPPHGTU6654M	1684	1945	66	54	2.875	95.45	8.5
EVPPHGTU6660M	1825	2114	66	60	2.875	99.7	9.33

EVPPH2S • Cloison d'intimité segmentée autoportante en stratifié – deux faces

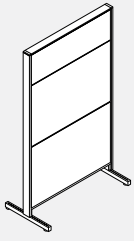

- Module présentant deux faces en stratifié, procurant une surface lavable et durable.
- Les pieds en T mesurent 22 po P (se prolongent de 9,5 po de part et d'autre de la cloison).

CODE DE PRODUIT	PRIX	DIMENSIONS (PO)			POIDS LB	VOLUME PI ³
		H	L	P		
EVPPH2S5424	818	54	24	2.875	50.8	3.38
EVPPH2S5430	918	54	30	2.875	56.2	4.42
EVPPH2S5436	1023	54	36	2.875	60.4	5.11
EVPPH2S5442	1121	54	42	2.875	63.7	5.79
EVPPH2S5448	1216	54	48	2.875	71.2	6.47
EVPPH2S5454	1320	54	54	2.875	73.9	7.15
EVPPH2S5460	1414	54	60	2.875	80.4	7.83
EVPPH2S6624	990	66	24	2.875	62.8	4.38
EVPPH2S6630	1121	66	30	2.875	69.3	4.79
EVPPH2S6636	1267	66	36	2.875	76.8	5.38
EVPPH2S6642	1394	66	42	2.875	82.1	6.38
EVPPH2S6648	1516	66	48	2.875	88	7.68
EVPPH2S6654	1645	66	54	2.875	93.7	8.5
EVPPH2S6660	1782	66	60	2.875	95.2	9.33

EVPPH2S-M • Cloison d'intimité segmentée mobile en stratifié – deux faces

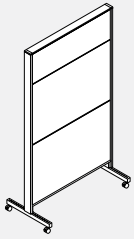

- Module présentant deux faces en stratifié, procurant une surface lavable et durable.
- Le module comporte une cloison, deux connecteurs avec pieds en T munis de roulettes et des garnitures de fin de course.
- Les pieds en T mesurent 22 po P (se prolongent de 9,5 po de part et d'autre de la cloison).
- Roulettes bloquantes de 1 po.

CODE DE PRODUIT	PRIX	DIMENSIONS (PO)			POIDS LB	VOLUME PI ³
		H	L	P		
EVPPH2S5424M	886	54	24	2.875	50.8	3.38
EVPPH2S5430M	986	54	30	2.875	56.2	4.42
EVPPH2S5436M	1091	54	36	2.875	60.4	5.11
EVPPH2S5442M	1189	54	42	2.875	63.7	5.79
EVPPH2S5448M	1284	54	48	2.875	71.2	6.47
EVPPH2S5454M	1389	54	54	2.875	73.9	7.15
EVPPH2S5460M	1482	54	60	2.875	80.4	7.83
EVPPH2S6624M	1060	66	24	2.875	62.8	4.38
EVPPH2S6630M	1189	66	30	2.875	69.3	4.79
EVPPH2S6636M	1336	66	36	2.875	76.8	5.38
EVPPH2S6642M	1462	66	42	2.875	82.1	6.38
EVPPH2S6648M	1585	66	48	2.875	88	7.68
EVPPH2S6654M	1713	66	54	2.875	93.7	8.5
EVPPH2S6660M	1850	66	60	2.875	95.2	9.33

EVPPF2W • Cloison d'intimité segmentée autoportante, tableau effaçable sur deux faces

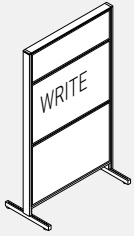

- Un tableau effaçable est intégré sur les deux faces du module supérieur de la cloison, éliminant le besoin de monter deux tableaux effaçables sur la cloison.
- N'utiliser que des marqueurs effaçables.
- Les pieds en T mesurent 22 po P (se prolongent de 9,5 po de part et d'autre de la cloison).

CODE DE PRODUIT	PRIX		DIMENSIONS (PO)			POIDS LB	VOLUME PI ³
	GR1	GR2	H	L	P		
EVPPF2W5424	790	805	54	24	2.875	49.8	3.38
EVPPF2W5430	885	905	54	30	2.875	55.2	4.42
EVPPF2W5436	981	1000	54	36	2.875	59.4	5.11
EVPPF2W5442	1073	1100	54	42	2.875	62.7	5.79
EVPPF2W5448	1181	1211	54	48	2.875	70.2	6.47
EVPPF2W5454	1283	1329	54	54	2.875	74.9	7.15
EVPPF2W5460	1375	1414	54	60	2.875	79.4	7.83
EVPPF2W6624	955	970	66	24	2.875	57.8	4.38
EVPPF2W6630	1119	1139	66	30	2.875	62.8	4.79
EVPPF2W6636	1261	1283	66	36	2.875	69.3	5.38
EVPPF2W6642	1393	1417	66	42	2.875	76.8	6.38
EVPPF2W6648	1537	1566	66	48	2.875	82.1	7.68
EVPPF2W6654	1669	1714	66	54	2.875	88	8.5
EVPPF2W6660	1835	1867	66	60	2.875	98.3	9.33

EVPPF2W-M • Cloison d'intimité segmentée mobile, tableau effaçable sur deux faces

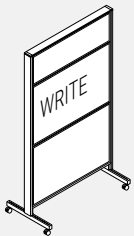

- Un tableau effaçable est intégré sur les deux faces du module supérieur de la cloison, éliminant le besoin de monter deux tableaux effaçables sur la cloison.
- N'utiliser que des marqueurs effaçables.
- Les pieds en T mesurent 22 po P (se prolongent de 9,5 po de part et d'autre de la cloison).
- Roulettes bloquantes de 1 po.

CODE DE PRODUIT	PRIX		DIMENSIONS (PO)			POIDS LB	VOLUME PI ³
	GR1	GR2	H	L	P		
EVPPF2W5424M	858	874	54	24	2.875	49.8	3.38
EVPPF2W5430M	954	973	54	30	2.875	55.2	4.42
EVPPF2W5436M	1049	1068	54	36	2.875	59.4	5.11
EVPPF2W5442M	1142	1168	54	42	2.875	62.7	5.79
EVPPF2W5448M	1250	1279	54	48	2.875	70.2	6.47
EVPPF2W5454M	1351	1397	54	54	2.875	74.9	7.15
EVPPF2W5460M	1443	1482	54	60	2.875	79.4	7.83
EVPPF2W6624M	1023	1038	66	24	2.875	57.8	4.38
EVPPF2W6630M	1188	1208	66	30	2.875	62.8	4.79
EVPPF2W6636M	1329	1351	66	36	2.875	69.3	5.38
EVPPF2W6642M	1461	1485	66	42	2.875	76.8	6.38
EVPPF2W6648M	1605	1634	66	48	2.875	82.1	7.68
EVPPF2W6654M	1737	1783	66	54	2.875	88	8.5
EVPPF2W6660M	1904	1935	66	60	2.875	98.3	9.33

EVPPH2W • Cloison d'intimité segmentée autoportante, tableau effaçable et module en stratifié



- Module inférieur de 30 po présentant deux faces en stratifié, procurant une surface lavable et durable.
- Un tableau effaçable est intégré sur les deux faces du module supérieur de la cloison, éliminant le besoin de monter deux tableaux effaçables sur la cloison.
- N'utiliser que des marqueurs effaçables.
- Les pieds en T mesurent 22 po P (se prolongent de 9,5 po de part et d'autre de la cloison).

CODE DE PRODUIT	PRIX		DIMENSIONS (PO)			POIDS LB	VOLUME PI ³
	GR1	GR2	H	L	P		
EVPPH2W5424	868		54	24	2.875	50.8	3.38
EVPPH2W5430	982		54	30	2.875	56.2	4.42
EVPPH2W5436	1099		54	36	2.875	60.4	5.11
EVPPH2W5442	1209		54	42	2.875	63.7	5.79
EVPPH2W5448	1315		54	48	2.875	71.2	6.47
EVPPH2W5454	1434		54	54	2.875	73.9	7.15
EVPPH2W5460	1540		54	60	2.875	80.4	7.83
EVPPH2W6624	1024		66	24	2.875	62.8	4.38
EVPPH2W6630	1214		66	30	2.875	69.34	4.79
EVPPH2W6636	1388		66	36	2.875	76.8	5.38
EVPPH2W6642	1527		66	42	2.875	82.09	6.38
EVPPH2W6648	1672		66	48	2.875	88	7.68
EVPPH2W6654	1819		66	54	2.875	93.73	8.5
EVPPH2W6660	1971		66	60	2.875	95.2	9.33

EVPPH2W-M • Cloison d'intimité segmentée mobile, tableau effaçable et module en stratifié

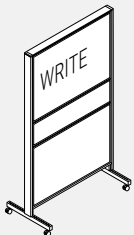

- Module inférieur de 30 po présentant deux faces en stratifié, procurant une surface lavable et durable.
- Un tableau effaçable est intégré sur les deux faces du module supérieur de la cloison, éliminant le besoin de monter deux tableaux effaçables sur la cloison.
- N'utiliser que des marqueurs effaçables.
- Les pieds en T mesurent 22 po P (se prolongent de 9,5 po de part et d'autre de la cloison).
- Roulettes bloquantes de 1 po.

CODE DE PRODUIT	PRIX		DIMENSIONS (PO)			POIDS LB	VOLUME PI ³
	GR1	GR2	H	L	P		
EVPPH2W5424M	936		54	24	2.875	50.8	3.38
EVPPH2W5430M	1050		54	30	2.875	56.2	4.42
EVPPH2W5436M	1167		54	36	2.875	60.4	5.11
EVPPH2W5442M	1277		54	42	2.875	63.7	5.79
EVPPH2W5448M	1383		54	48	2.875	71.2	6.47
EVPPH2W5454M	1502		54	54	2.875	73.9	7.15
EVPPH2W5460M	1608		54	60	2.875	80.4	7.83
EVPPH2W6624M	1092		66	24	2.875	62.8	4.38
EVPPH2W6630M	1283		66	30	2.875	69.34	4.79
EVPPH2W6636M	1456		66	36	2.875	76.8	5.38
EVPPH2W6642M	1595		66	42	2.875	82.09	6.38
EVPPH2W6648M	1740		66	48	2.875	88	7.68
EVPPH2W6654M	1888		66	54	2.875	93.73	8.5
EVPPH2W6660M	2039		66	60	2.875	95.2	9.33

EVPRGLA • Treillage Acoustique Evolve - 60" de large

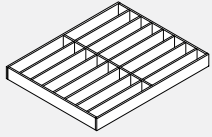

Configuration: 30" - 30"

- Treillage Acoustique Evolve en feutre PET à installer sur les panneaux Evolve.
- Le kit de pergola comprend des morceaux de feutre, un canal en aluminium et toute la quincaillerie nécessaire.
- Les lattes de feutre PET vont d'un côté à l'autre.
- Pièces de feutre PET disponibles dans les couleurs de feutre PET standard.
- Garniture supérieure avec canal et poutre au-dessus de l'ouverture à commander séparément.
- Expédié KD.
- Pour une couleur de feutre différente pour le cadre extérieur en PET, choisissez le code avec un D à la fin.

PRODUCT CODE	PRICE	SIZE/INCHES			WEIGHT LBS	VOL FT³
		H	W	D		
EVPRGLA4860	1976	5.5	60	48	18.25	9.2
EVPRGLA6060	2342	5.5	60	60	19.02	11.5
EVPRGLA7260	2709	5.5	60	72	22.04	13.8
EVPRGLA8460	3074	5.5	60	84	25.06	16.0
EVPRGLA9060	3258	5.5	60	90	26.57	17.2
EVPRGLA9660	3468	5.5	60	96	28.29	18.3
EVPRGLA4860D	1976	5.5	60	48	18.25	9.2
EVPRGLA6060D	2342	5.5	60	60	19.02	11.5
EVPRGLA7260D	2709	5.5	60	72	22.04	13.8
EVPRGLA8460D	3074	5.5	60	84	25.06	16.0
EVPRGLA9060D	3258	5.5	60	90	26.57	17.2
EVPRGLA9660D	3468	5.5	60	96	28.29	18.3

EVPRGLA • Treillage Acoustique Evolve - 72" de large

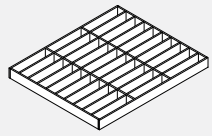

Configuration: 24" - 24" - 24"

- Treillage Acoustique Evolve en feutre PET à installer sur les panneaux Evolve.
- Le kit de pergola comprend des morceaux de feutre, un canal en aluminium et toute la quincaillerie nécessaire.
- Les lattes de feutre PET vont d'un côté à l'autre.
- Pièces de feutre PET disponibles dans les couleurs de feutre PET standard.
- Garniture supérieure avec canal et poutre au-dessus de l'ouverture à commander séparément.
- Expédié KD.
- Pour une couleur de feutre différente pour le cadre extérieur en PET, choisissez le code avec un D à la fin.

PRODUCT CODE	PRICE	SIZE/INCHES			WEIGHT LBS	VOL FT³
		H	W	D		
EVPRGLA4872	2378	5.5	72	48	20.10	11.0
EVPRGLA6072	2821	5.5	72	60	23.96	13.8
EVPRGLA7272	3263	5.5	72	72	27.81	16.5
EVPRGLA8472	3705	5.5	72	84	31.67	19.3
EVPRGLA9072	3927	5.5	72	90	33.60	20.6
EVPRGLA9672	4176	5.5	72	96	35.75	22.0
EVPRGLA4872D	2378	5.5	72	48	20.10	11.0
EVPRGLA6072D	2821	5.5	72	60	23.96	13.8
EVPRGLA7272D	3263	5.5	72	72	27.81	16.5
EVPRGLA8472D	3705	5.5	72	84	31.67	19.3
EVPRGLA9072D	3927	5.5	72	90	33.60	20.6
EVPRGLA9672D	4176	5.5	72	96	35.75	22.0

EVPRGLA • Treillage Acoustique Evolve - 84" de large

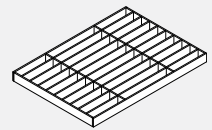

Configuration: 24" - 36" - 24"

- Treillage Acoustique Evolve en feutre PET à installer sur les panneaux Evolve.
- Le kit de pergola comprend des morceaux de feutre, un canal en aluminium et toute la quincaillerie nécessaire.
- Les lattes de feutre PET vont d'un côté à l'autre.
- Pièces de feutre PET disponibles dans les couleurs de feutre PET standard.
- Garniture supérieure avec canal et poutre au-dessus de l'ouverture à commander séparément.
- Expédié KD.
- Pour une couleur de feutre différente pour le cadre extérieur en PET, choisissez le code avec un D à la fin.

PRODUCT CODE	PRICE	SIZE/INCHES			WEIGHT LBS	VOL FT³
		H	W	D		
EVPRGLA4884	2657	5.5	84	48	22.15	12.8
EVPRGLA6084	3147	5.5	84	60	26.35	16.0
EVPRGLA7284	3636	5.5	84	72	30.54	19.3
EVPRGLA8484	4124	5.5	84	84	34.74	22.5
EVPRGLA9084	4368	5.5	84	90	36.83	24.1
EVPRGLA9684	4640	5.5	84	96	39.14	25.7
EVPRGLA4884D	2657	5.5	84	48	22.15	12.8
EVPRGLA6084D	3147	5.5	84	60	26.35	16.0
EVPRGLA7284D	3636	5.5	84	72	30.54	19.3
EVPRGLA8484D	4124	5.5	84	84	34.74	22.5
EVPRGLA9084D	4368	5.5	84	90	36.83	24.1
EVPRGLA9684D	4640	5.5	84	96	39.14	25.7

EVPRGLA • Treillage Acoustique Evolve - 90" de large

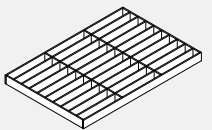

Configuration: 30" - 30" - 30"

- Treillage Acoustique Evolve en feutre PET à installer sur les panneaux Evolve.
- Le kit de pergola comprend des morceaux de feutre, un canal en aluminium et toute la quincaillerie nécessaire.
- Les lattes de feutre PET vont d'un côté à l'autre.
- Pièces de feutre PET disponibles dans les couleurs de feutre PET standard.
- Garniture supérieure avec canal et poutre au-dessus de l'ouverture à commander séparément.
- Expédié KD.
- Pour une couleur de feutre différente pour le cadre extérieur en PET, choisissez le code avec un D à la fin.

PRODUCT CODE	PRICE	SIZE/INCHES			WEIGHT LBS	VOL FT³
		H	W	D		
EVPRGLA4890	2759	5.5	90	48	23.27	13.8
EVPRGLA6090	3271	5.5	90	60	27.65	17.2
EVPRGLA7290	3784	5.5	90	72	30.04	20.6
EVPRGLA8490	4296	5.5	90	84	36.42	24.1
EVPRGLA9090	4553	5.5	90	90	38.62	25.8
EVPRGLA9690	4837	5.5	90	96	41.01	27.5
EVPRGLA4890D	2759	5.5	90	48	23.27	13.8
EVPRGLA6090D	3271	5.5	90	60	27.65	17.2
EVPRGLA7290D	3784	5.5	90	72	30.04	20.6
EVPRGLA8490D	4296	5.5	90	84	36.42	24.1
EVPRGLA9090D	4553	5.5	90	90	38.62	25.8
EVPRGLA9690D	4837	5.5	90	96	41.01	27.5

EVPRGLA • Treillage Acoustique Evolve - 96" de large

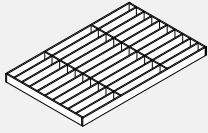

Configuration: 30"- 36"- 30"

- Treillage Acoustique Evolve en feutre PET à installer sur les panneaux Evolve.
- Le kit de pergola comprend des morceaux de feutre, un canal en aluminium et toute la quincaillerie nécessaire.
- Les lattes de feutre PET vont d'un côté à l'autre.
- Pièces de feutre PET disponibles dans les couleurs de feutre PET standard.
- Garniture supérieure avec canal et poutre au-dessus de l'ouverture à commander séparément.
- Expédié KD.
- Pour une couleur de feutre différente pour le cadre extérieur en PET, choisissez le code avec un D à la fin.

PRODUCT CODE	PRICE	SIZE/INCHES			WEIGHT LBS	VOL FT ³
		H	W	D		
EVPRGLA4896	2963	5.5	96	48	24.47	14.7
EVPRGLA6096	3500	5.5	96	60	29.02	18.3
EVPRGLA7296	4036	5.5	96	72	33.56	22.0
EVPRGLA8496	4570	5.5	96	84	38.11	25.7
EVPRGLA9096	4839	5.5	96	90	40.38	27.5
EVPRGLA9696	5132	5.5	96	96	42.86	29.3
EVPRGLA4896D	2963	5.5	96	48	24.47	14.7
EVPRGLA6096D	3500	5.5	96	60	29.02	18.3
EVPRGLA7296D	4036	5.5	96	72	33.56	22.0
EVPRGLA8496D	4570	5.5	96	84	38.11	25.7
EVPRGLA9096D	4839	5.5	96	90	40.38	27.5
EVPRGLA9696D	5132	5.5	96	96	42.86	29.3

EVPRGLA • Treillage Acoustique Evolve - 144" de large

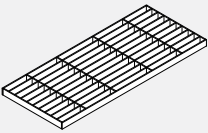

Configuration: 24"- 30"- 36"- 30"- 24"

- Treillage Acoustique Evolve en feutre PET à installer sur les panneaux Evolve.
- Le kit de pergola comprend des morceaux de feutre, un canal en aluminium et toute la quincaillerie nécessaire.
- Les lattes de feutre PET vont d'un côté à l'autre.
- Pièces de feutre PET disponibles dans les couleurs de feutre PET standard.
- Garniture supérieure avec canal et poutre au-dessus de l'ouverture à commander séparément.
- Expédié KD.
- Pour une couleur de feutre différente pour le cadre extérieur en PET, choisissez le code avec un D à la fin.

PRODUCT CODE	PRICE	SIZE/INCHES			WEIGHT LBS	VOL FT ³
		H	W	D		
EVPRGLA120144	7655	6	144	120	73.86	55.0
EVPRGLA120144D	7655	6	144	120	73.86	55.0

SYSTÈME D'ALIMENTATION À 8 FILS • GUIDE DE COMMANDE

Étape 1 Choisissez l'emplacement de la source d'alimentation de la course de cloisons.

1. Au bas de la cloison
 - a) Utilisez la borne d'alimentation au plancher réversible EVE8FR (choix implicite EVE8FR).
 - b) Choisissez la cloison à laquelle s'assujettira la borne d'alimentation au plancher. Cette cloison doit être dotée d'une goulotte de câblage EVE8PD.
 - c) Choisissez la face de la cloison où sera placée la prise à laquelle la borne d'alimentation au plancher doit être branchée.
2. Du plafond
 - a) Utilisez la borne d'alimentation au plafond EVE8EC1.
 - b) Choisissez le poteau permettant d'acheminer l'alimentation du plafond vers une cloison.
 - c) Une cloison adjacente au poteau choisi doit être dotée d'une goulotte de câblage EVE8PD.
 - d) Branchez la borne d'alimentation au plafond à l'extrémité la plus rapprochée de la goulotte de câblage.

Étape 2 Déterminez quels panneaux doivent être alimentés.

Choisissez les cloisons devant être alimentées.

1. Utilisez la goulotte de câblage EVE8PD correspondant à la largeur de la cloison.

Étape 3 Branchez l'alimentation aux cloisons.

1. Utilisez un cavalier EVE8CP16 entre deux cloisons alimentées adjacentes.
2. Utilisez un cavalier EVE8CP20 entre deux cloisons alimentées adjacentes

séparées par un poteau.

3. Utilisez une bretelle de connexion EVE8CP pour acheminer l'alimentation d'une cloison alimentée vers une autre cloison alimentée en passant par une ou plusieurs cloisons non alimentées (la distance maximale entre les cloisons alimentées est de 12 pieds).

a) La longueur de la bretelle de connexion est calculée en faisant la somme des largeurs des cloisons non alimentées entre les deux cloisons alimentées puis en ajoutant 16 po à ce total. (La goulotte de câblage EVE8PD est située à 8 po des extrémités de la cloison alimentée.)

b) Il faut ajouter 4 po de plus à la bretelle de connexion pour chaque poteau qu'elle doit traverser.

4. Choisissez la bretelle de connexion EVE8CP qui équivaut à la longueur calculée. Si la longueur se situe entre deux longueurs figurant à la liste de prix, arrondissez vers le haut pour choisir la bonne longueur.

Étape 4 Déterminez l'emplacement et le câblage des prises.

1. Il existe quatre emplacements possibles pour les prises doubles EVE8RD sur chaque cloison alimentée, soit deux sur chaque face. Cependant, les cloisons de 24 po L ne peuvent recevoir qu'une prise double par face, tandis que les cloisons de 18 po L ne peuvent pas recevoir de prises doubles.

2. Pour chaque emplacement, il existe quatre possibilités de circuits.

Choisissez une possibilité de circuit par emplacement

Les circuits 1 et 2 sont des circuits ordinaires; les circuits A et B sont des circuits spécialisés.

DÉFINITIONS

Goulotte de câblage

Une goulotte de câblage doit être précisée pour chaque cloison devant être alimentée, en fonction de la largeur de la cloison. Le module s'installe sur place.

Cavalier

Un cavalier doit être commandé pour relier deux cloisons alimentées. Le module EVE8CP16 permet de brancher deux cloisons alimentées placées côte à côte. Le module EVE8CP20 permet de brancher deux cloisons alimentées séparées par un poteau d'angle (configuration en L, en T ou en X)

Bretelle de connexion

Une bretelle de connexion permet d'acheminer l'alimentation d'une cloison alimentée vers une autre cloison alimentée en passant par une ou plusieurs cloisons non alimentées (ne nécessitant pas de prises). Se reporter au guide de commande pour plus de détails.

Prises doubles

Les prises s'installent par enclenchement dans la goulotte de câblage. Quatre circuits peuvent être précisés. Les circuits A et B sont des circuits spécialisés. À concurrence de deux prises doubles peuvent être installées dans une canalisation sur chaque face d'une cloison de 30 po de largeur et plus. Les cloisons de 24 po L ne peuvent recevoir qu'une prise double par face.

Les cloisons de 18 po L ne peuvent pas recevoir de prises doubles.

Alimentation

Pour alimenter une cloison Evolve, commandez une borne d'alimentation au plancher ou une borne d'alimentation au plafond. La borne d'alimentation au plancher remplace une prise double en s'enclenchant dans la canalisation au bas de la cloison.

Module d'alimentation de bureau

Ce module s'installe dans la découpe à l'arrière d'une surface de travail Evolve. Le module présente deux prises simples et deux ports voix et données, deux prises simples uniquement, ou deux ports voix et données uniquement. Un cordon d'alimentation de 6 pieds se branche dans une canalisation Evolve alimentée.

SCHÉMA DE CÂBLAGE



Schéma de câblage 4-2-2

8 fils, neutre commun

« 2+2 » – 2 circuits ordinaires, 2 circuits spécialisés

8 fils

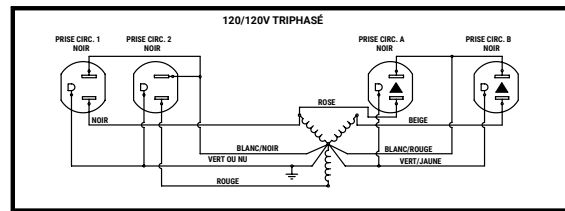
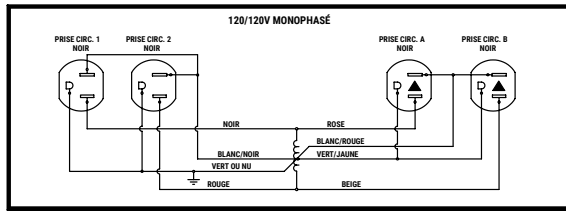
4 fils (cal. 12)

2 neutres (cal. 10)

2 mises à la terre (cal 12)

4 circuits

2 circuits ordinaires

2 circuits spécialisés

Prises

Prises doubles – jusqu'à 12 prises par circuit (jusqu'à 48 fils d'alimentation)

Caractéristiques

Régime nominal : 120/240 V mis à la terre, alimentation monophasé, 20A, 60Hz ou 120/208 V, alimentation triphasé, 20A, 60Hz par circuit (É.-U.) et 15A si le produit porte la mention C-UL Mark. Prises : 15A maximum.

RÉPERTORIÉ UL ET CERTIFIÉ PAR LA CSA

Avertissement : Il est recommandé d'effectuer l'installation des faisceaux de câbles sous la supervision d'un électricien qualifié, conformément aux codes et règlements en vigueur.

Remarque spéciale : Toujours s'assurer qu'un faisceau est connecté à une seule source d'alimentation électrique du bâtiment.

MODULES REQUIS

a) EVE8PD42 • Boîtier de distribution électrique

Nota : 8 fils, 4 circuits (A et B accèdent aux circuits spécialisés).

b) EVE8CP16 • Cavalier

Nota : Le module EVE8CP16 relie les circuits de deux cloisons côte à côte. Le module EVE8CP20 relie deux cloisons alimentées séparées par un poteau.

c) EVE8RD • Prise double

Nota : 1 et 2 accèdent aux circuits ordinaires.

d) EVE8CP • Bretelle de connexion

Nota : Un connecteur en I permet de relier deux bretelles de connexion

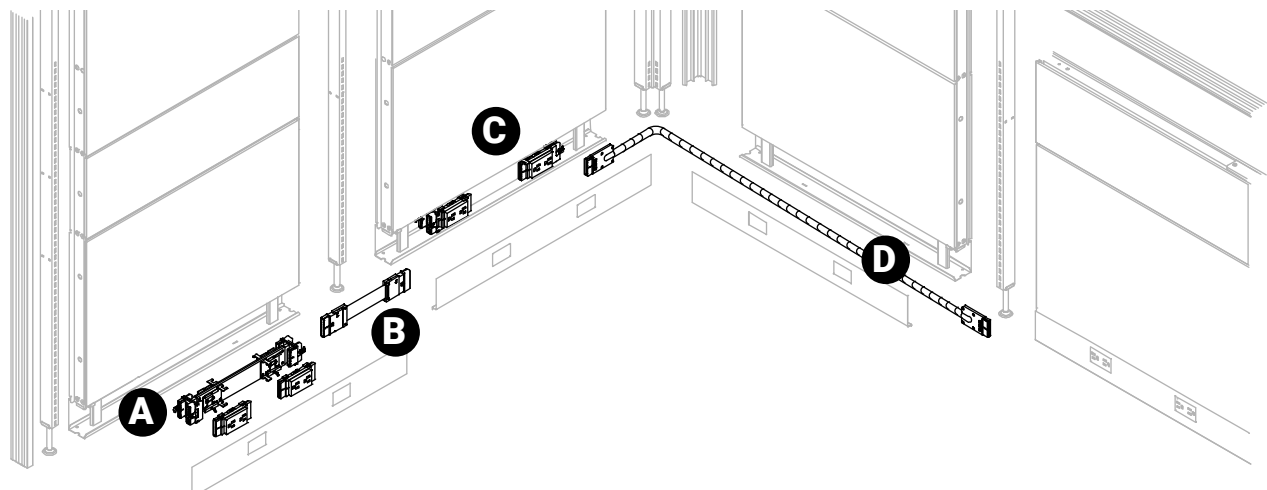

EVE8CI-1 • Connecteur en I

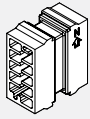

- Connecteur femelle-femelle reliant deux bretelles de connexion.

CODE DE PRODUIT	PRIX	DIMENSIONS (PO)			POIDS LB	VOLUME PI ³
		H	L	P		
EVE8CI-1	85	15	15	0.75	0.06	0.20

EVE8RD • Prises de courant doubles

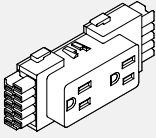

- Jusqu'à 6 prises par circuit.
- EVE8RD1 = Circuit n° 1 (circuit ordinaire)
- EVE8RD2 = Circuit n° 2 (circuit ordinaire)
- EVE8RDA = Circuit A (isolé)
- EVE8RDB = Circuit B (isolé)

CODE DE PRODUIT	PRIX	DIMENSIONS (PO)			POIDS LB	VOLUME PI ³
		H	L	P		
EVE8RD1	35	2	4.625	1.25	0.16	0.01
EVE8RD2	35	2	4.625	1.25	0.16	0.01
EVE8RDA	35	2	4.625	1.25	0.16	0.01
EVE8RDB	35	2	4.625	1.25	0.16	0.01

EVEUSB01 • Prises doubles

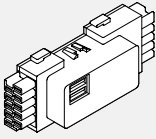

- Le module de charge USB permet un accès facile en plaçant deux ports sur le devant de la prise.
- Deux ports USB.
- Deux chargeurs USB de 2 A, considérée comme circuit No1.
- Fini blanc ou noir.

CODE DE PRODUIT	PRIX	DIMENSIONS (PO)			POIDS LB	VOLUME PI ³
		H	L	P		
EVEUSB01WHT	238	2	4.625	1.25	0.16	0.01
EVEUSB01BLK	238	2	4.625	1.25	0.16	0.01

EVE8RDx-20 • Prises de courant doubles, 20AMP

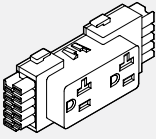

- Jusqu'à 6 prises par circuit (24 par alimentation) sans dépasser un total de 20 ampères par circuit.
- EVE8RD1 = Circuit n° 1 (circuit ordinaire)
- EVE8RD2 = Circuit n° 2 (circuit ordinaire)
- EVE8RDA = Circuit A (isolé)
- EVE8RDB = Circuit B (isolé)

PRODUCT CODE	PRICE	SIZE/ INCHES			WEIGHT LBS	VOL FT ³
		H	W	D		
EVE8RD1-20	40	2	4.625	1.25	0.16	0.01
EVE8RD2-20	40	2	4.625	1 1/4	0.16	0.01
EVE8RDA-20	40	2	4.625	1 1/4	0.16	0.01
EVE8RDB-20	40	2	4.625	1 1/4	0.16	0.01

EVE8FR1 • Borne d'alimentation au plancher réversible

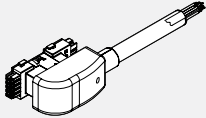

- Le module, qui remplace une prise double, est enclenché dans la canalisation au bas de la cloison.
- Comprend un conduit étanche de 72 po L.
- Le branchement doit être effectué par un électricien qualifié.

CODE DE PRODUIT	PRIX	DIMENSIONS (PO)		POIDS LB	VOLUME PI ³
		L			
EVE8FR1	358	72		3.82	2.00

EVE8FR2 • Borne d'alimentation au plancher réversible

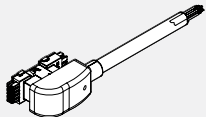

- Le module, qui remplace une prise double, est enclenché dans la canalisation au bas de la cloison.
- Comprend un conduit étanche de 144 po L.
- Le branchement doit être effectué par un électricien qualifié.

CODE DE PRODUIT	PRIX	DIMENSIONS (PO)		POIDS LB	VOLUME PI ³
		L			
EVE8FR2	454	144		6.98	2.00

EVE8FP • Alimentation au plancher

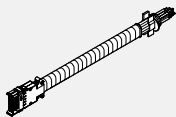

- Le module s'enclenche au bout du boîtier de distribution.
- Comprend un conduit souple en vinyle.
- Le branchement doit être effectué par un électricien qualifié.
- Diamètre de 0,85 po.

CODE DE PRODUIT	PRIX	DIMENSIONS (PO)		POIDS LB	VOLUME PI ³
		L			
EVE8F1P	353	72		3.82	2
EVE8F2P	454	144		6.98	2

EVE8PD • Goulotte de câblage

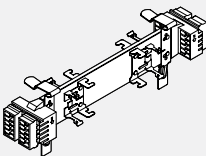

- Le module est précisé en fonction des dimensions de la cloison (p. ex. le module EVE8PD36 s'utilise avec une cloison de 36 po).
- 8 fils, 4 circuits (les circuits A et B sont des circuits spécialisés).
- Permet d'installer deux prises doubles sur chaque face d'une cloison de plus de 24 po L.
- La cloison de 24 po L ne permet l'installation que d'une prise double sur chaque face.

CODE DE PRODUIT	PRIX	DIMENSIONS (PO)		POIDS LB	VOLUME PI ³
		L			
EVE8PD24	156	9.25		0.83	1.17
EVE8PD30	208	15.25		1.28	1.17
EVE8PD36	220	21.25		1.62	1.65
EVE8PD42	226	27.25		2.00	2.00
EVE8PD48	238	33.25		0.18	0.16
EVE8PD54	242	39.25		2.66	3.20
EVE8PD60	243	45.25		3.04	3.20
EVE8PD66	253	51.25		3.49	3.25
EVE8PD72	262	57.20		3.76	3.30

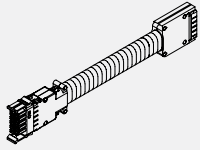
EVE8CT • Câble de transition

- Le module EVE8CT16 assure la transition entre la goulotte de câblage EVEPD (avant avril 2005) et la goulotte de câblage EVE8PD pour permettre le branchement de deux cloisons alimentées placées côte à côte.
- Le module EVE8CT20 assure la transition entre la goulotte de câblage EVEPD (avant avril 2005) et la goulotte de câblage EVE8PD pour permettre le branchement de deux cloisons alimentées séparées par un poteau.
- En présence d'au moins une cloison à canalisation dotée de l'ancienne goulotte de câblage (avant avril 2005) et d'une cloison à canalisation intégrant la nouvelle goulotte de câblage, le connecteur en I EVE9CI-1 peut être branché au câble de transition, permettant l'ajout d'un cavalier d'une longueur approprié pour combler l'écart entre le câble de transition EVE8CT et la goulotte de câblage EVE8PD.

CODE DE PRODUIT	PRIX	DIMENSIONS (PO) L	POIDS LB	VOLUME PI ³
EVE8CT16	128	16	0.78	1.17
EVE8CT20	147	20	0.92	1.17

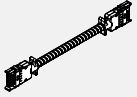
EVE8CP • Cavalier

- Le module EVE8CP16 permet de brancher deux cloisons alimentées placées côte à côte.
- Le module EVE8CP20 permet de brancher deux cloisons alimentées séparées par un poteau.

CODE DE PRODUIT	PRIX	DIMENSIONS (PO) L	POIDS LB	VOLUME PI ³
EVE8CP16	128	16	0.66	1.17
EVE8CP20	147	20	0.78	1.17

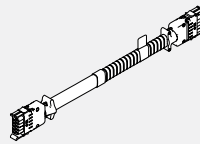
EVE8CP-H • Câbles de passage hybrides avec treillis métallique

- Un conduit métallique flexible avec treillis métallique distribue l'énergie électrique à travers des panneaux non alimentés.
- Pour calculer la longueur du câble de passage hybride, ajoutez la largeur des panneaux non alimentés séparant les panneaux alimentés. Ajoutez à cela 16" (distance entre le bord des panneaux et le boîtier de distribution électrique x2).
- Veillez ajouter 3" supplémentaires lors du passage d'un poteau. Veuillez consulter le début de cette section.
- Les câbles de passage hybrides avec treillis métallique permettent une connexion à 90 degrés et une extrémité pour Power Beam.

PRODUCT CODE	PRICE	SIZE / INCHES			WEIGHT LBS	VOL FT ³
		H	W	D		
EVE8CP40-H	196	40	40	1.44	1.17	
EVE8CP46-H	204	46	46	1.71	1.17	
EVE8CP52-H	212	52	52	1.95	1.17	
EVE8CP58-H	226	58	58	2.21	1.17	
EVE8CP64-H	235	64	64	2.37	1.17	
EVE8CP70-H	240	70	70	2.60	1.17	
EVE8CP76-H	244	76	76	2.81	1.17	
EVE8CP82-H	255	82	82	3.03	1.17	
EVE8CP88-H	264	88	88	3.05	1.17	
EVE8CP94-H	273	94	94	3.42	1.17	
EVE8CP100-H	281	100	100	3.47	1.17	
EVE8CP106-H	292	106	106	3.87	1.17	
EVE8CP118-H	309	118	118	4.08	1.17	
EVE8CP130-H	337	130	130	4.73	1.17	
EVE8CP142-H	351	142	142	4.89	1.17	

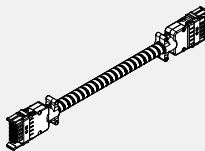
EVE8CP • Bretelle de connexion

- Conduit flexible en métal servant à acheminer l'alimentation électrique à travers des cloisons non alimentées.
- La longueur de la bretelle de connexion est calculée en faisant la somme des largeurs des cloisons non alimentées entre les deux cloisons alimentées (auxquelles une goulotte de câblage est installée). Ajoutez 16 po à ce total (soit la distance entre l'extrémité de la cloison et la goulotte, multipliée par 2). Consultez les renseignements techniques au début de cette section.

CODE DE PRODUIT	PRIX	DIMENSIONS (PO) L	POIDS LB	VOLUME PI ³
EVE8CP40	164	40	1.44	1.17
EVE8CP46	169	46	1.71	1.17
EVE8CP52	177	52	1.95	1.17
EVE8CP58	188	58	2.21	1.17
EVE8CP64	196	64	2.37	1.17
EVE8CP70	200	70	2.60	1.17
EVE8CP76	204	76	2.81	1.17
EVE8CP82	213	82	3.03	1.17
EVE8CP88	220	88	3.05	1.17
EVE8CP94	228	94	3.92	1.17
EVE8CP100	233	100	3.47	1.17
EVE8CP106	243	106	3.87	1.17
EVE8CP118	257	118	4.08	1.17
EVE8CP130	281	185	4.73	1.17
EVE8CP142	293	142	4.59	1.17

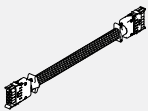
EVE8CP18 • Câble de démarrage à mailles flexibles

- Relie électriquement deux panneaux alimentés séparés par poteau.
- Utilisé pour connecter deux boîtiers de distribution d'alimentation dans Power Beam à 90 degrés.

CODE DE PRODUIT	PRIX	DIMENSIONS (PO) L	POIDS LB	VOLUME PI ³
EVE8CP18	147	18.5	0.78	1.17

EVH8RC • Couverture de canalisation

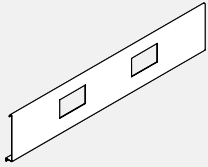

- Couverture de canalisation avec ouvertures de 1,35 po x 2,68 po pour prises doubles.
- Comprend deux plaques d'obturation.
- Les couvercles de canalisation sont vendus individuellement.
- À utiliser dans le cas d'ajouts à des installations de cloisons commandées avant le 1er avril 2005.

CODE DE PRODUIT	PRIX	DIMENSIONS (PO)		POIDS LB	VOLUME PI ³
		H	L		
EVH8RC24	30	6	24	1.00	0.11
EVH8RC30	37	6	30	1.10	0.12
EVH8RC36	41	6	36	1.20	0.13
EVH8RC42	48	6	42	1.30	0.14
EVH8RC48	58	6	48	1.40	0.15
EVH8RC54	66	6	54	1.40	0.15
EVH8RC60	68	6	60	1.50	0.16

EVH8RA • Adaptateur pour ouvertures de couvercle de canalisation

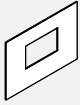

- L'adaptateur en PVC réduit la taille d'une ouverture d'un couvercle de canalisation pour permettre l'installation du nouveau modèle de prise.
- S'installe par pression dans une ouverture de couvercle de canalisation
- Dimensions de l'ouverture : 1,35 po x 2,68 po. • Emballage de 12. Noir uniquement.
- À utiliser dans le cas d'ajouts à des installations de cloisons commandées avant le 1er avril 2005 lors de l'installation de nouveaux câblages.

CODE DE PRODUIT	PRIX	DIMENSIONS (PO)		POIDS LB	VOLUME PI ³
		L			
EVH8RA01	93	16		0.01	0.01

EVE8EC • Alimentation au plafond

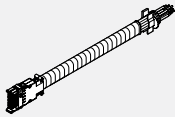

- S'enclenche à l'extrémité d'une goulotte de câblage.
- Le conduit flexible en métal fournit une source d'alimentation électrique acheminée à travers un poteau d'angle et une rallonge de poteau (les deux modules à commander séparément) jusqu'au plafond.
- Le branchement doit être effectué par un électricien qualifié.
- Boîtier de connexion de 4 po compris.

CODE DE PRODUIT	PRIX	DIMENSIONS (PO)		POIDS LB	VOLUME PI ³
		L			
EVE8EC1	268	132		5.24	2.00
EVE8EC2	479	144		5.96	2.00

EVDPE • Post Extension Data/Comm Lay-in

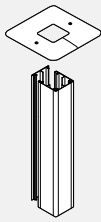

- Attaches to the top of a post to bring power and/or data cables from the ceiling to panel power way.
- Three-sided power pole with snap-on fourth side.
- Post extension can be opened on one side for lay-in for power and/or data cables.
- Made of aluminum and can be field cut.
- Accommodates up to 25 CAT5 cables with electric. Accommodates up to 45 CAT5 cables without electric.
- Ceiling infeed installed on one way post with T Leg requires securing post with two Floor mount plates.
- Post extension bigger than 82" is made of two parts.

PRODUCT CODE	PRIX	SIZE/ INCHES		WEIGHT LBS	VOL FT ³
		H	W		
EVDPE64	160	64	2.875	3.00	0.70
EVDPE82	197	82	2.875	4.20	0.80
EVDPE88	302	88	2.875	4.50	0.85
EVDPE94	323	94	2.875	4.80	0.92
EVDPE100	344	100	2.875	5.12	0.97

EVDP4E • 45° Post Extension Data/Comm Lay-in



- Attached to the top of the 45° Corner Post to bring power and/or data cables from the ceiling to the panel run through.
- Cable Capacity
- 40 CAT5 cables without electric feed.
- 10 CAT5 cables with electric feed.

PRODUCT CODE	PRIX	SIZE/ INCHES		WEIGHT LBS	VOL FT ³
		H	W		
EVDP4E64	162	64	3.65	3.00	0.70
EVDP4E82	218	82	3.65	4.20	0.800

EVDP6E • 60° Post Extension Data/Comm Lay-in



- Attached to the top of the 60° Corner Post to bring power and/or data cables from the ceiling to the panel run through.
- Post extension can be opened on one side for lay-in power and/or data cables.
- Made of aluminum and can be field cut.
- Two sided power pole with snap-on third side.
- Cable Capacity
- 32 CAT5 cables without electric.
- 15 CAT5 cables with electric

PRODUCT CODE	PRIX	SIZE/ INCHES		WEIGHT LBS	VOL FT ³
		H	W		
EVDP6E64	157	64	2	3.00	0.70
EVDP6E82	192	82	2	4.20	0.800

EVEJBC1 • Hardwire Junction Box

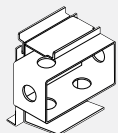

- Provides economical single circuit capability.
- Can be used in addition to 8 wire system to support isolated hospital power.
- Can be retrofitted in any size of panel at the receptacle location.
- Gives access from one side only at each location.
- Customer to supply conduit, wiring, receptacle, and face plate.
- A licensed electrician must provide hardwire connection with the junction box.

PRODUCT CODE	PRIX	WEIGHT LBS	VOL FT ³

Poutre

Tous les composants de métal sont peints d'une poudre d'époxy écologique.

L'intérieur des canalisations est enduit d'une poudre d'époxy recyclée.

La poutre d'alimentation Evolve et les processus de fabrication sont conçus de manière à préserver et à protéger l'environnement. Les panneaux Evolve sont fabriqués de matériaux recyclés et son recyclables à 100 %.

Les composants sont conformes aux exigences de l'ONGC et aux normes ANSI/BIFMA.

La qualité et le rendement de ces panneaux ont été mis à l'épreuve et les résultats révèlent qu'ils atteignent ou dépassent les exigences du gouvernement américain.

La poutre d'alimentation est munie d'un cadre d'acier et présente une épaisseur de 2 7/8 po. Les montants de coin entraînent une perte d'espace de 3 1/4 po.

Les patins de mise à niveau se déploient sur une hauteur de 1 1/2 po.

Options de poutre d'alimentation

Les poutres d'alimentation sont offertes dans les hauteurs suivantes : 24", 30" et 36"

Les modules sont offerts en sept (7) largeurs : 36", 42", 48", 54", 60", 66" et 72".

Droits, 90 degrés et 120 degrés.

Options de module de rallonge

Tissu acoustique (brochable), vitré, ouvert, stratifié, panneau blanc, à circulation d'air.

Le module se fixe sur le dessus de la poutre d'alimentation ou d'un autre module de rallonge (la hauteur ne doit pas dépasser 42 po au-dessus du plancher fini).

Offert dans des longueurs de 6", 12" et 18".

Les modules peuvent s'empiler jusqu'à une hauteur de 42 po au-dessus du plancher fini.

Reconfiguration des poutres

Il est possible de modifier les modules de rallonge sur place en remplaçant les modules de tissu par un panneau vitré, ouvert, stratifié ou blanc ou par un panneau à circulation d'air après avoir procédé à l'installation initiale.

Le tissu se remplace facilement en utilisant des bouts de tissu taillés d'avance. Un lacet de serrage (C-Jex) est cousu tout autour des rebords. Une cannelure de caou/voix/données et courant électrique

Voice/Data And Electrical Power

REMARQUE : Les panneaux et les composants électriques sont approuvés CSA/UL. Aucun outillage n'est nécessaire pour installer les câbles électriques à l'intérieur de la poutre d'alimentation.

Électricité

Les câbles électriques peuvent s'insérer dans les trois hauteurs de poutre d'alimentation (24 po, 30 po ou 36 po).

Possibilité d'installer 8 fils, 4 circuits.

Deux circuits utilitaires et 2 circuits spécialisés.

Conducteurs de neutre de calibre 10 (surdimensionnés).

Tous les circuits peuvent accueillir un courant maximal de 15 ampères.

Communiquer avec le service à la clientèle d'Evolve pour connaître les autres options offertes en matière de câblage.

Canalisations

Les alvéoles défonçables des canalisations sont conformes aux normes de l'ANSI/TIA/EIA en matière d'ouverture dans les meubles, alors qu'elles mesurent 1,38 po sur 2,71 po.

Les couvercles de canalisation de poutre d'alimentation d'une largeur de 36 po à 60 po conviennent aux alvéoles défonçables des prises électriques doubles et présentent une plaque frontale de communication de chaque côté. La poutre d'une largeur de 66 po peut accueillir 4 prises doubles et une plaque frontale de communication de chaque côté. La poutre d'une largeur de 72 po peut accueillir 4 prises doubles et deux plaques frontale de communication de chaque côté.

Les plaques de données frontales standard peuvent être utilisées sans plaques de raccordement (qui proviennent d'autres fournisseurs).

Capacités en matière de câblage (les calculs suivants concernent des câbles de communication d'un diamètre de 0,25 po).

Modules d'alimentation

Sans alimentation électrique - 65 câbles

Avec alimentation électrique - 54 câbles

Connecteurs de panneau - Montant de raccordement de 90 degrés

Sans alimentation électrique - 45 câbles

Avec alimentation électrique - 25 câbles

Tables de travail

Tables autostables

Modèle Foli à hauteur réglable (23 po ou 29 po de profondeur)

Modèle Bungee (20", 24" ou 30" de profondeur)

Modèle Junction (20", 24" ou 30" de profondeur)

Modèle 2gether (18" ou 24" de profondeur)

La poutre d'alimentation est une poutre autostable qui ne contribue aucunement à retenir les ferrures Evolve ou un module d'entreposage surélevé, incluant les porte-à-faux ou d'autres ferrures de soutien.

Caractéristiques, avantages et renseignement généraux

Caractéristiques techniques de la poutre d'alimentation :

La poutre d'alimentation Evolve présente une épaisseur de 2 7/8 po.

Un capuchon supérieur bas en aluminium accompagne les poutres d'alimentation.

La poutre d'alimentation peut accueillir 65 câbles de communication d'un diamètre de 0,25 po sans alimentation électrique ou 54 câbles de communication d'un diamètre de 0,25 po avec alimentation électrique.

Le montant de rallonge de 90 degrés peut accueillir 45 câbles de communication d'un diamètre de 0,25 po sans alimentation électrique et 25 câbles de communication d'un diamètre de 0,25 po avec alimentation électrique.

Les ouvertures munies d'alvéoles défonçables dans la canalisation mesurent 1,38 po sur 2,71 po.

Caractéristiques élémentaires de la poutre d'alimentation

Les poutres d'alimentation sont offertes dans les trois (3) hauteurs suivantes : 24", 30" et 36", ainsi que dans sept (7) largeurs : 36", 42", 48", 54", 60", 66" et 72".

La configuration droite de poutre à poutre n'entraîne aucune perte d'espace, mais un poteau d'angle (à 2, 3 et 4 voies) ajoutera 3,25 po à la longueur de poutre.

Caractéristiques élémentaires des modules de rallonge

Les modules de rallonge s'empilent sur une poutre d'alimentation ou sur un autre module de rallonge (hauteur maximale de 42 po au-dessus du plancher fini).

Les modules de rallonge en tissu peuvent être munis sans frais additionnels de tissus différents et de la même qualité sur les côtés opposés.

Si on utilise des qualités différentes de tissu sur un module, le prix des modules complets sera fixé en fonction du tissu présentant la qualité la plus élevée.

Pièces de poutre d'alimentation

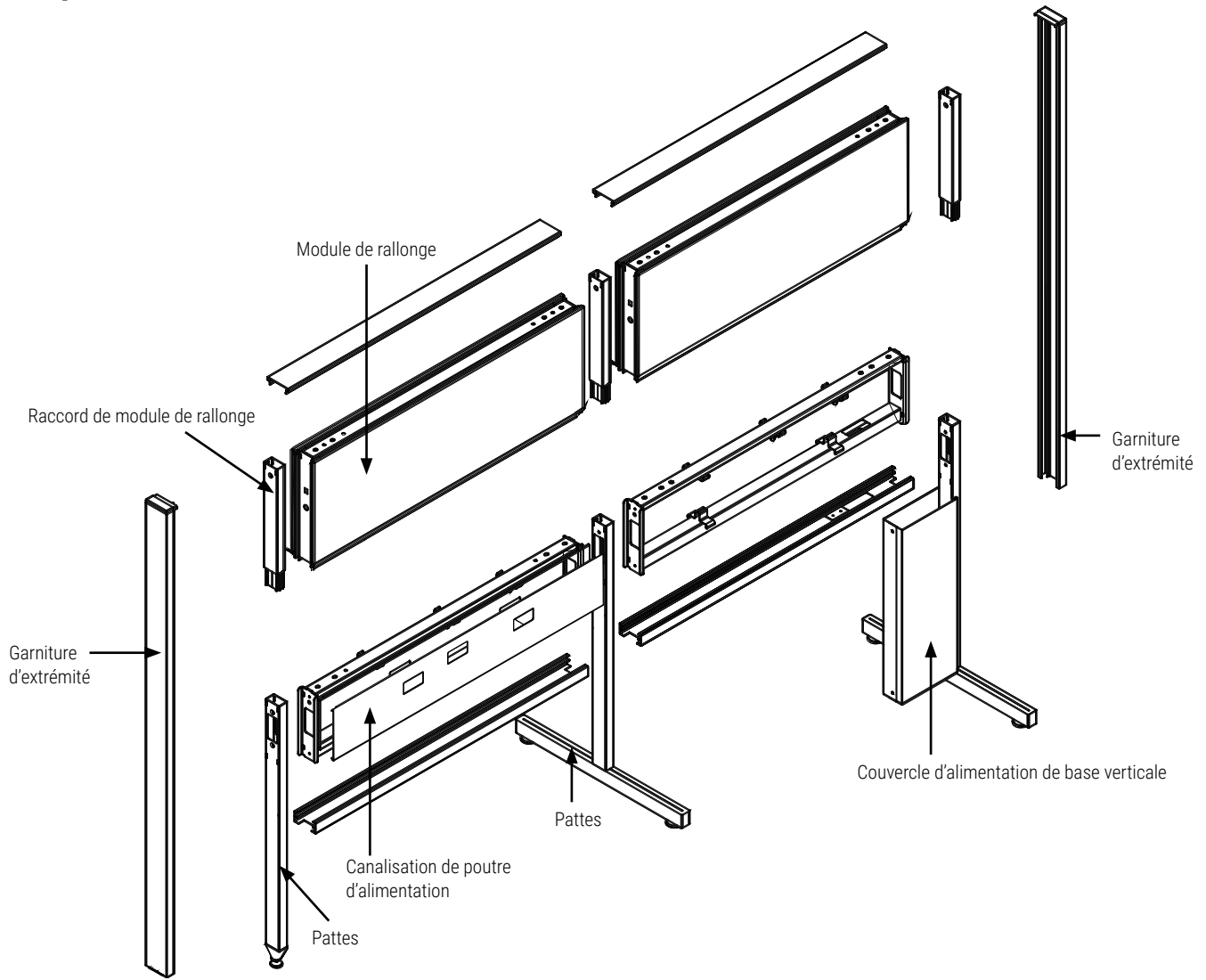

Matériaux du module de rallonge

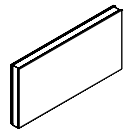

Tissu

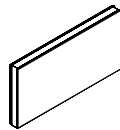

Stratifié

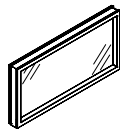

Verre



Tableau blanc

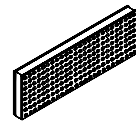

Circulation d'air

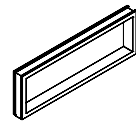

Ouvert

EVPB • Poutre d'alimentation

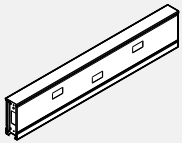

- Garniture supérieure et garniture inférieure en aluminium comprises.
- Aucun point d'accès d'alimentation à la base.
- Les pattes d'appui doivent être commandées séparément.

CODE DE PRODUIT	PRIX	DIMENSIONS (PO)			POIDS LB	VOLUME PI ³
		H	L	P		
EVPB36	215	6	36	2.875	15.5	0.48
EVPB42	237	6	42	2.875	17.1	0.56
EVPB48	256	6	48	2.875	18.6	0.64
EVPB54	281	6	54	2.875	20.2	0.72
EVPB60	306	6	60	2.875	21.8	0.80

EVPB • Poutre d'alimentation d'une hauteur de 6 po

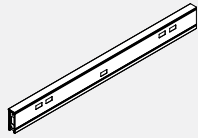

- La garniture supérieure d'aluminium en une pièce et la garniture inférieure en aluminium en une pièce sont comprises.

CODE DE PRODUIT	PRIX	DIMENSIONS (PO)			POIDS LB	VOLUME PI ³
		H	L	P		
EVPB66	479	6	66	2.875	31	0.91
EVPB72	495	6	72	2.875	32	1.00

EVPBE • Poutre d'alimentation avec découpe pour alimentation à partir du plancher

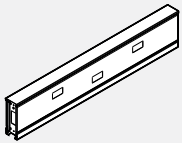

- Poutre d'alimentation avec découpe pour alimentation à partir du plancher.
- Garnitures supérieure et inférieure en aluminium comprises.
- La garniture inférieure comporte une découpe pour accès à l'alimentation et une attache pour installer l'embout vertical.
- Embout vertical avec patte à commander séparément.

CODE DE PRODUIT	PRIX	DIMENSIONS (PO)			POIDS LB	VOLUME PI ³
		H	L	P		
EVPBE36	227	6	36	2.875	15.5	0.48
EVPBE42	252	6	42	2.875	17.1	0.56
EVPBE48	276	6	48	2.875	18.6	0.64
EVPBE54	297	6	54	2.875	20.2	0.72
EVPBE60	325	6	60	2.875	21.8	0.80

EVPBE • Rallonge d'alimentation avec découpe pour alimentation à partir du plancher

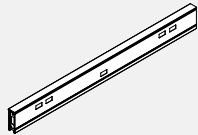

- La rallonge de 66 po se compose d'une rallonge de 30 po, d'un raccord au centre et d'une rallonge de 36 po.
- La rallonge de 72 po se compose d'une rallonge de 36 po, d'un raccord au centre et d'une rallonge de 36 po.
- Garnitures monopieces supérieure et inférieure en aluminium comprises.
- Power beam with cut out bottom for base feed.
- La garniture inférieure comporte une découpe pour accès à l'alimentation et une attache pour installer l'embout vertical.
- Embout vertical avec patte à commander séparément.

CODE DE PRODUIT	PRIX	DIMENSIONS (PO)			POIDS LB	VOLUME PI ³
		H	L	P		
EVPBE66	507	6	66	2.875	31	0.91
EVPBE72	524	6	72	2.875	32	1.00

EVPBEP • Trousse de poutre d'alimentation

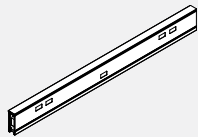

- Poutre d'alimentation avec découpe électrique pour armoire avec passage Poutre d'alimentation avec découpe électrique pour alimenter la base à partir de l'armoire de passage Garniture supérieure en aluminium comprise.
- La trousse de poutre d'alimentation de 60 po comprend deux boîtiers de distribution de courant de 30 po (EVE8PD30) et un câble de connexion (EVE8CP17).
- La trousse de poutre d'alimentation de 72 po comprend deux boîtiers de distribution de courant de 36 po (EVE8PD36) et un câble de connexion (EVE8CP17). Prévoir deux prises doubles de chaque côté du panneau.
- Le câble installé dans la base de la poutre d'alimentation doit être commandé séparément.
- L'armoire de rangement de poutre d'alimentation avec passage doit être commandée séparément (EVPBSCGDP ou EVPBSCP).
- Remarque: Utiliser avec l'armoire munie d'un passage pour câbles.

CODE DE PRODUIT	PRIX	DIMENSIONS (PO)			POIDS LB	VOLUME PI ³
		H	L	P		
EVPBEP60KIT	789	6	60	2.875	23.4	0.86
EVPBEP72KIT	1000	6	72	2.875	25.1	0.96

EVPBEP-KIT01 • Trousse de poutre d'alimentation avec deux couvercles de canalisation de chaque côté.

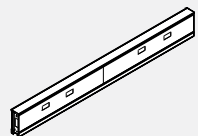

- Poutre d'alimentation avec découpe pour l'armoire de passage avec deux couvercles de canalisation de chaque côté.
- Poutre d'alimentation avec découpe électrique pour alimentation de la base à partir de l'armoire de passage. Garniture d'aluminium supée comprise.
- La trousse de poutre d'alimentation de 60 po comprend deux couvercles de canalisation de 30 po de chaque côté. La trousse de poutre d'alimentation de 72 po comprend deux couvercles de canalisation de 36 po de chaque côté.
- La trousse de poutre d'alimentation de 60 po comprend deux boîtiers de distribution de courant de 30 po EVE8PD30 et un câble de connexion EVE8CP17. La trousse de poutre d'alimentation de 72 po comprend deux boîtiers de distribution de courant de 36 po EVE8PD36 et un câble de connexion EVE8CP17. Prévoir quatre prises doubles de chaque côté du panneau.
- Le câble d'alimentation destiné à la base de la poutre d'alimentation doit être commandé séparément.
- L'armoire de rangement de poutre d'alimentation avec passage doit être commandée séparément (EVPBSCGDP ou EVPBSCP).

CODE DE PRODUIT	PRIX	DIMENSIONS (PO)			POIDS LB	VOLUME PI ³
		H	L	P		
EVPBEP60KIT01	789	6	60	2.875	23.4	0.88
EVPBEP72KIT01	1000	6	72	2.875	25.1	0.96

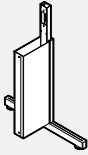
EVPBFCL • Couverture de canalisation verticale avec pied

- Se raccorde à la poutre d'alimentation avec découpe pour alimentation.
- Comprend des couvercles verticaux et un connecteur à fentes avec pied.
- Une garniture de fin de course à installer sous la poutre d'alimentation est comprise.
- La poutre d'alimentation avec découpe pour alimentation doit être commandée séparément.

CODE DE PRODUIT	PRIX	DIMENSIONS (PO)			POIDS		VOLUME
		H	L	P	LB	PI ³	
EVPBFCL24	195	24	6	21	10.1	1.75	
EVPBFCL30	218	30	6	21	11.2	2.18	
EVPBFCL36	240	36	6	21	12.3	2.62	

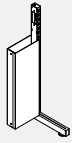
EVPBFCSL • Couverture d'alimentation de base avec patte simple

- Se branche à la poutre d'alimentation avec découpe électrique.
- Comprend des couvercles verticaux et un raccord fendu avec patte simple. S'utiliser avec la poutre d'alimentation à côté unique
- Les panneaux d'extrémité laminés doivent être retenus à une patte simple à l'extrémité de la poutre d'alimentation pour assurer la stabilité. Les panneaux d'extrémité laminés doivent être commandés séparément.
- La garniture d'extrémité sous la poutre d'alimentation est comprise.
- La poutre d'alimentation avec découpe électrique doit être commandée séparément.
- Remarque: Ne peut s'utiliser avec la poutre d'alimentation de rangement ou la poutre d'alimentation suspendue.

PRODUCT CODE	PRICE	SIZE/ INCHES			WEIGHT VOL	
		H	W	D	LBS	FT ³
EVPBFCSL24	186	24	6	21	10.10	1.75
EVPBFCSL30	208	30	6	21	11.20	2.18
EVPBFCSL36	228	36	6	21	12.30	2.62

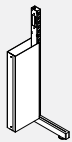
EVPBFCLS • Couverture d'alimentation à base verticale avec pied fendu et connecteur à fente

- Le connecteur fendu permet la fixation de supports pour les surfaces de travail.
- Connecte deux Power Beams à hauteur égale.
- Comprend des couvercles verticaux, un connecteur fendu avec une base ajustable et une garniture de fin de course sous le Power Beam.
- Power Beam avec coupure électrique à commander séparément.
- Remarque: Power Beam doit être installé dans une configuration stable en utilisant des poteaux à deux voies, des poteaux à trois voies ou des poteaux à quatre voies pour fournir un support aux surfaces de travail.

PRODUCT CODE	PRICE	SIZE/ INCHES			WEIGHT VOL	
		H	W	D	LBS	FT ³
EVPBFCLS24	186	24	6	21	10.10	1.75
EVPBFCLS30	208	30	6	21	11.20	2.18
EVPBFCLS36	228	36	6	21	12.30	2.62

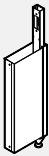
EVPBFCEG • Couverture de canalisation verticale avec patin

- Se raccorde à la poutre d'alimentation avec découpe pour alimentation.
- Comprend des couvercles verticaux et un connecteur à fentes reposant sur un patin.
- Une garniture de fin de course à installer sous la poutre d'alimentation est comprise.
- La poutre d'alimentation avec découpe pour alimentation doit être commandée séparément.

CODE DE PRODUIT	PRIX	DIMENSIONS (PO)			POIDS		VOLUME
		H	L	P	LB	PI ³	
EVPBFCEG24	162	24	6	3	7.1	0.25	
EVPBFCEG30	183	30	6	3	8.4	0.31	
EVPBFCEG36	205	36	6	3	9.7	0.38	

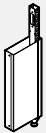
EVPBFCEGS • Couverture d'alimentation à base verticale avec glissière et connecteur à fente

- Le connecteur fendu permet la fixation de supports pour les surfaces de travail.
- Connecte deux Power Beams à hauteur égale.
- Comprend des couvercles verticaux, un connecteur fendu avec pied et une garniture de fin de course sous le Power Beam.
- Power Beam avec coupure électrique à commander séparément.
- Remarque: Power Beam doit être installé dans une configuration stable en utilisant des poteaux à deux voies, des poteaux à trois voies ou des poteaux à quatre voies pour fournir un support aux surfaces de travail.

PRODUCT CODE	PRICE	SIZE/ INCHES			WEIGHT VOL	
		H	W	D	LBS	FT ³
EVPBFCEGS24	154	24	6	3	7.10	0.25
EVPBFCEGS30	173	30	6	3	8.40	0.31
EVPBFCEGS36	194	36	6	3	9.70	0.38

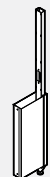
EVPB-FCGS42 • Couverture d'alimentation à base verticale avec niveleur

- Le connecteur fendu de 42" permet la connexion de supports pour les surfaces de travail.
- Se connecte à une coupure électrique sur Power Beam.
- Comprend des couvercles verticaux, une garniture de fin de course pour le Power Beam inférieur et un connecteur fendu avec base pour niveleur.
- Power Beam avec coupure électrique à commander séparément.
- Noter: Power Beam doit être installé dans une configuration stable à l'aide de poteaux à 2, 3 ou 4 voies pour fournir un support à la surface. janv. 2023

PRODUCT CODE	PRICE	SIZE/ INCHES			WEIGHT VOL	
		H	W	D	LBS	FT ³
EVPB24FCGS42	190	42	6	3	10.40	0.43
EVPB30FCGS42	204	42	6	3	10.40	0.43
EVPB36FCGS42	224	42	6	3	10.40	0.43

EVPBGFC • Couverture d'alimentation de base pour panneau de la galerie

- Se connecte au faisceau électrique de coupure fixé aux panneaux de la galerie.
- Comprend des couvercles verticaux et un connecteur fendu se fixe au panneau de la galerie.
- Power Beam avec coupure électrique à commander séparément.

CODE DE PRODUIT	PRIX	DIMENSIONS (PO)			POIDS		VOLUME	
		H	L	P	LB	PI ³	FT ³	
EVPBGFC24	156	24	6	3	7.1	0.25		
EVPBGFC30	177	30	6	3	8.40	0.31		
EVPBGFC36	195	36	6	3	9.70	0.38		

EVPBGDP - Conduit de données/communication intégré Power Beam et panneau galerie



- Se fixe au panneau d'extrémité de la galerie du Power Beam pour amener les câbles d'alimentation et/ou de données du plafond au faisceau d'alimentation.
- Poteau électrique à trois côtés avec quatrième côté encliquetable.
- Fabriqué en aluminium et peut être coupé sur le place.
- Peut accueillir jusqu'à 25 câbles CAT 5 avec électricité.
- Accepte jusqu'à 45 câbles CAT 5 sans électricité.
- Extension de poste de données standard utilisée ci-dessus.
- Extension de poste de données standard à commander séparément.
- Le code standard est pour le faisceau de puissance de 24" H.
- Veuillez ajouter à la fin du code pour l'option.
- B- 30"H Power beam
- C- 36"H Power beam

CODE DE PRODUIT	PRIX	DIMENSIONS (PO)			POIDS LB	VOLUME PI ³	VOL FT ³
		H	L	P			
EVPBGDP42	149	42	2	3	2.20	0.60	
EVPBGDP48	165	48	2	3	3.00	0.70	
EVPBGDP54	202	54	2	3	4.20	0.80	

EVE8FR3PBD • Poutre d'alimentation avec entrée de courant double

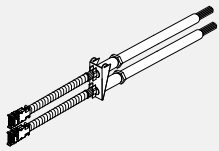

- Chaque entrée de courant s'enclenche dans un boîtier de distribution de courant distinct. Le boîtier est muni de deux conduits en vinyle flexibles d'une longueur de 84 po.
- Comprend une ferrure double qui se fixe à la base verticale de la patte du couvercle d'alimentation.
- Cette pièce doit être installée au centre, entre deux poutres d'alimentation. Une prise d'alimentation de base se branche à la poutre d'alimentation du côté opposé de la patte pour être ensuite fixée à la ferrure. Le couvercle d'alimentation de la base verticale avec patte doit être commandé séparément.
- Le câblage à la source doit être réalisé par un électricien agréé.
- Remarque: Toujours s'assurer que le faisceau de fils est relié à une seule source d'alimentation.

CODE DE PRODUIT	PRIX	DIMENSIONS (PO)			POIDS LB	VOLUME PI ³
		H	L	P		
EVE8FR3PBD	661		84		7.64	2.00

EVHCBP01 • Support plafond pour poteau

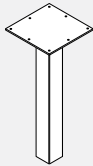

- Utilisé pour fixer le poteau d'angle au plafond.
- Plaque supérieure de 4,8 "x 4,8" avec tube carré de 1,5 x 1,5 x 12"h, tube carré s'adapte à l'intérieur du poteau d'angle en aluminium.
- Le tube carré peut glisser dans le poteau, le support poussé au plafond pour être fixé.
- Nota: Il faut prendre soin de fixer les supports de plafond pour fixer le plafond à l'aide des fixations appropriées.
- Le non-respect de cette consigne peut entraîner l'effondrement de l'unité et d'éventuelles blessures.

CODE DE PRODUIT	PRIX	DIMENSIONS (PO)			POIDS LB	VOLUME PI ³
		H	L	P		
EVHCBP01	60	12	4.8	4.8	3.2	0.18

EVHCBIC01 • Support plafond pour connecteur en ligne

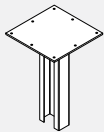

- Utilisé pour fixer le poteau d'angle au plafond.
- Plaque supérieure de 4,8 "x 4,8" avec insert de 7,5" H au milieu de la plaque, insérez-la à l'intérieur du connecteur.
- L'insert de 7,5 "H peut glisser dans le connecteur, le support poussé au plafond pour le fixer.
- Nota: Il faut prendre soin de fixer les supports de plafond pour fixer le plafond à l'aide des fixations appropriées.
- Le non-respect de cette consigne peut entraîner l'effondrement de l'unité et d'éventuelles blessures.

CODE DE PRODUIT	PRIX	DIMENSIONS (PO)			POIDS LB	VOLUME PI ³
		H	L	P		
EVHCBIC01	60	7.5	4.8	4.8	3.2	0.18

EVHCBER01 • Support plafond pour connecteur de fin de course

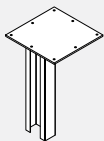

- Utilisé pour fixer le poteau d'angle au plafond.
- Plaque supérieure de 4,8 "x 4,8" avec insert de 7,5" H décalé par rapport au centre de la plaque, l'insert s'adapte à l'intérieur du connecteur.
- L'insert de 7,5 "H peut glisser dans le connecteur, le support poussé au plafond pour le fixer.
- Nota: Il faut prendre soin de fixer les supports de plafond pour fixer le plafond à l'aide des fixations appropriées.
- Le non-respect de cette consigne peut entraîner l'effondrement de l'unité et d'éventuelles blessures.

CODE DE PRODUIT	PRIX	DIMENSIONS (PO)			POIDS LB	VOLUME PI ³
		H	L	P		
EVHCBIC01	60	7.5	4.8	4.8	3.2	0.18

EVPBL • Connecteur avec pied pour poutre d'alimentation



- Relie deux poutres d'alimentation en ligne droite.
- 24 po de hauteur -- ouverture de 18 po vers le plancher.
- 30 po de hauteur -- ouverture de 24 po vers le plancher.
- 36 po de hauteur -- ouverture de 30 po vers le plancher.

CODE DE PRODUIT	PRIX	DIMENSIONS (PO)			POIDS LB	VOLUME PI ³
		H	L	P		
EVPBL24	99	24	18	3	5.9	0.30
EVPBL30	103	30	18	3	7.2	0.38
EVPBL36	110	36	18	3	8.5	0.45

EVPBLS • Connecteur à fente Power Beam avec pied

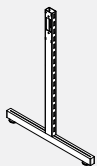

- Le connecteur fendu permet la fixation de supports pour les surfaces de travail.
- Connecte deux Power Beams de hauteurs égales.
- Comprend un connecteur fendu avec pied, patins et quincaillerie de connexion.
- Remarque : Power Beam doit être installé dans une configuration stable en utilisant des poteaux à deux voies, des poteaux à trois voies ou des poteaux à quatre voies pour fournir un support aux surfaces de travail.

PRODUCT CODE	PRICE	SIZE/ INCHES			WEIGHT LBS	VOL FT ³
		H	W	D		
EVPBLS24	96	24	18	3	5.9	0.30
EVPBLS30	99	30	18	3	7.2	0.38
EVPBLS36	103	36	18	3	8.5	0.45

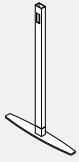
EVPBLFF • Patte Power Beam avec pied plat

- Relie deux faisceaux de puissance de hauteurs égales.
- Comprend un connecteur avec pied plat et tout le matériel de connexion.
- La patte doit être utilisée à côté des pattes avec patins.
- Lors de la spécification, la séquence doit être a) patte avec glisse, suivi de b) patte avec pied plat, suivi de c) patte avec glisse.
- Seuls des pattes avec patins permettent de régler le nivellement de la course des faisceaux de puissance.

CODE DE PRODUIT	PRIX	DIMENSIONS (PO)			POIDS LB	VOLUME PI ³
		H	L	P		
EVPBLFF24	116	24	21		5.9	0.30
EVPBLFF30	120	30	21		7.2	0.38
EVPBLFF36	125	36	21		8.5	0.45

EVPBSL • Poutre d'alimentation avec patte simple

- Relie deux poutres d'alimentation de hauteur identique.
- Comprend un raccord non fendu avec patte, des patins et la quincaillerie de raccordement. S'utilise avec une poutre d'alimentation à un seul côté.
- Les panneaux d'extrémité laminés doivent être retenus à une patte simple à l'extrémité de la poutre d'alimentation pour assurer la stabilité. Les panneaux d'extrémité laminés doivent être commandés séparément.
- Remarque: Ne peut s'utiliser avec la poutre d'alimentation de rangement ou la poutre d'alimentation suspendue.

CODE DE PRODUIT	PRIX	DIMENSIONS (PO)			POIDS LB	VOLUME PI ³
		H	L	P		
EVPBSL24	96	24	15	3	5.9	0.21
EVPBSL30	99	30	15	3	7.2	0.26
EVPBSL36	103	36	15	3	8.5	0.32

EVPBGICB - Connecteur avec pied pour la glisse

- Relie deux poutres d'alimentation en ligne droite.
- 24 po de hauteur -- ouverture de 18 po vers le plancher.
- 30 po de hauteur -- ouverture de 24 po vers le plancher.
- 36 po de hauteur -- ouverture de 30 po vers le plancher.

CODE DE PRODUIT	PRIX	DIMENSIONS (PO)			POIDS LB	VOLUME PI ³
		H	L	P		
EVPBGICB24	67	24	2	3	3.30	0.03
EVPBGICB30	69	30	2	3	4.60	0.04
EVPBGICB36	72	36	2	3	5.90	0.04

EVPBGICBS • Connecteur à fente Power Beam avec base pour niveleur

- Le connecteur fendu permet la fixation de supports pour les surfaces de travail.
- Connecte deux Power Beams de hauteurs égales.
- Comprend un connecteur fendu avec glissière et matériel de connexion.
- Remarque : Power Beam doit être installé dans une configuration stable en utilisant des poteaux à deux voies, des poteaux à trois voies ou des poteaux à quatre voies pour fournir un support aux surfaces de travail.

PRODUCT CODE	PRICE	SIZE/ INCHES			WEIGHT LBS	VOL FT ³
		H	W	D		
EVPBGICBS24	63	24	2	3	3.30	0.03
EVPBGICBS30	65	30	2	3	4.60	0.04
EVPBGICBS36	68	36	2	3	5.90	0.04

EVPB-GICBS42 • Connecteur Power Beam avec base pour niveleur

- Le connecteur fendu de 42" permet la connexion de supports pour les surfaces de travail.
- Connecte deux Power Beams de hauteurs égales et un panneau d'extension au-dessus.
- Comprend un connecteur fendu avec niveleur et matériel de connexion.
- Noter: Power Beam doit être installé dans une configuration stable à l'aide de poteaux à 2, 3 ou 4 voies pour fournir un support à la surface.

PRODUCT CODE	PRICE	SIZE/ INCHES			WEIGHT LBS	VOL FT ³
		H	W	D		
EVPB24GICBS42	99	42	2		6.60	0.16
EVPB30GICBS42	99	42	2		6.60	0.16
EVPB36GICBS42	99	42	2		6.60	0.16

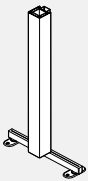
EVPB24CPA • Poteau d'alimentation avec pied en T pour poutre d'alimentation de 24 po H

- Le poteau d'alimentation une direction s'assujettit à la fin d'une course de poutres d'alimentation.
- Le poteau et les ferrures de raccord ajoutent 3,25 po à la course de poutres d'alimentation.
- L'ensemble comprend le poteau, le pied en T pour poutre d'alimentation, la garniture pour toutes les faces du poteau, des patins de mise à niveau, des ferrures et une trousse de finition.
- Deux supports de montage au plancher permettant d'assujettir le poteau au plancher sont compris.

CODE DE PRODUIT	PRIX	DIMENSIONS (PO)			POIDS LB	VOLUME PI ³
		H	L	P		
EVPB24CPA124	271	24	3	3	5.5	0.75
EVPB24CPA130	286	30	3	3	8.5	0.94
EVPB24CPA136	298	36	3	3	11.5	1.12
EVPB24CPA142	334	42	3	3	15	1.31

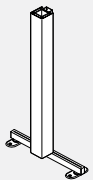
EVPB30CPA • Poteau d'alimentation avec pied en T pour poutre d'alimentation de 30 po H

- Le poteau d'alimentation une direction s'assujettit à la fin d'une course de poutres d'alimentation.
- Le poteau et les ferrures de raccord ajoutent 3,25 po à la course de poutres d'alimentation.
- L'ensemble comprend le poteau, le pied en T pour poutre d'alimentation, la garniture pour toutes les faces du poteau, des patins de mise à niveau, des ferrures et une trousse de finition.
- Deux supports de montage au plancher permettant d'assujettir le poteau au plancher sont compris.

CODE DE PRODUIT	PRIX	DIMENSIONS (PO)			POIDS LB	VOLUME PI ³
		H	L	P		
EVPB30CPA130	286	30	3	3	8.5	0.94
EVPB30CPA136	298	36	3	3	11.5	1.12
EVPB30CPA142	334	42	3	3	15	1.31

EVPB36CPA • Poteau d'alimentation avec pied en T pour poutre d'alimentation de 36 po H

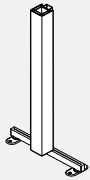

- Le poteau d'alimentation une direction s'assujettit à la fin d'une course de poutres d'alimentation.
- Le poteau et les ferrures de raccord ajoutent 3,25 po à la course de poutres d'alimentation.
- L'ensemble comprend le poteau, le pied en T pour poutre d'alimentation, la garniture pour toutes les faces du poteau, des patins de mise à niveau, des ferrures et une trousse de finition.
- Deux supports de montage au plancher permettant d'assujettir le poteau au plancher sont compris.

CODE DE PRODUIT	PRIX	DIMENSIONS (PO)			POIDS LB	VOLUME PI ³
		H	L	P		
EVPB36CPA136	298	36	3	3	11.5	1.12
EVPB36CPA142	334	42	3	3	15	1.31

EVPBCEPLA4 • Poteau d'angle d'alimentation, quatre directions



- Permet de raccorder quatre poutres d'alimentation de même hauteur dans une configuration à angle droit.
- Le poteau et les ferrures de raccord ajoutent 3,25 po à la course de poutres d'alimentation.
- Comprend un poteau avec garnitures sur les quatre faces, quatre connecteurs sans fentes, un patin de mise à niveau, des ferrures et des garnitures de finition.

CODE DE PRODUIT	PRIX	DIMENSIONS (PO)			POIDS LB	VOLUME PI ³
		H	L	P		
EVPBCEPLA424	188	24	3	3	6.30	0.22
EVPBCEPLA430	210	30	3	3	7.60	0.27
EVPBCEPLA436	205	36	3	3	8.90	0.33

EVPBCEPLA3 • Poteau d'angle d'alimentation, trois directions



- Permet de raccorder trois poutres d'alimentation de même hauteur dans une configuration à angle droit.
- Le poteau et les ferrures de raccord ajoutent 3,25 po à la course de poutres d'alimentation.
- Comprend un poteau avec garnitures sur les quatre faces, trois connecteurs sans fentes, un patin de mise à niveau, des ferrures et des garnitures de finition.

CODE DE PRODUIT	PRIX	DIMENSIONS (PO)			POIDS LB	VOLUME PI ³
		H	L	P		
EVPBCEPLA324	158	24	3	3	5.80	0.22
EVPBCEPLA330	164	30	3	3	7.10	0.27
EVPBCEPLA336	172	36	3	3	8.40	0.33

EVPBCEPLA2 • Poteau d'angle d'alimentation, deux directions



- Permet de raccorder deux poutres d'alimentation de même hauteur dans une configuration à angle droit.
- Le poteau et les ferrures de raccord ajoutent 3,25 po à la course de poutres d'alimentation.
- Comprend un poteau avec garnitures sur les quatre faces, deux connecteurs sans fentes, un patin de mise à niveau, des ferrures et des garnitures de finition.

CODE DE PRODUIT	PRIX	DIMENSIONS (PO)			POIDS LB	VOLUME PI ³
		H	L	P		
EVPBCEPLA224	143	24	3	3	5.30	0.22
EVPBCEPLA230	149	30	3	3	6.60	0.27
EVPBCEPLA236	157	36	3	3	7.90	0.33

EVPBCIPLA2 • Poteau d'angle d'alimentation, configuration en ligne



- Permet de raccorder deux poutres d'alimentation de même hauteur dans une configuration en ligne.
- Le poteau et les ferrures de raccord ajoutent 3,25 po à la course de poutres d'alimentation.
- Comprend un poteau avec garnitures sur les quatre faces, deux connecteurs sans fentes, un patin de mise à niveau, des ferrures et des garnitures de finition.

CODE DE PRODUIT	PRIX	DIMENSIONS (PO)			POIDS LB	VOLUME PI ³
		H	L	P		
EVPBCIPLA224	143	24	3	3	5.30	0.22
EVPBCIPLA230	149	30	3	3	6.60	0.27
EVPBCIPLA236	157	36	3	3	7.90	0.33

EVPB6CEPLA3 • Poteau d'angle d'alimentation 60°, trois directions



- Permet de raccorder trois poutres d'alimentation de même hauteur dans une configuration à 120 degrés.
- Comprend un poteau avec garnitures sur les quatre faces, trois connecteurs sans fentes, un patin de mise à niveau, des ferrures et des garnitures de finition.

CODE DE PRODUIT	PRIX	DIMENSIONS (PO)			POIDS LB	VOLUME PI ³
		H	L	P		
EVPB6CEPLA324	183	24	3	3	5.30	0.22
EVPB6CEPLA330	186	30	3	3	6.60	0.27
EVPB6CEPLA336	195	36	3	3	7.90	0.33

EVPB6CEPLA2 • Poteau d'angle d'alimentation 60°, deux directions



- Permet de raccorder trois poutres d'alimentation de même hauteur dans une configuration à 120 degrés.
- Comprend un poteau avec garnitures sur les quatre faces, trois connecteurs sans fentes, un patin de mise à niveau, des ferrures et des garnitures de finition.

CODE DE PRODUIT	PRIX	DIMENSIONS (PO)			POIDS LB	VOLUME PI ³
		H	L	P		
EVPB6CEPLA224	183	24	3	3	5.30	0.22
EVPB6CEPLA230	186	30	3	3	6.60	0.27
EVPB6CEPLA236	195	36	3	3	7.90	0.33

EVPBIEC • Rallonge pour poutre d'alimentation



- Se raccorde à un connecteur de poutre d'alimentation
- Comprend un connecteur de rallonge sans fentes et des ferrures de raccord.
- Doit être assujettie au connecteur de poutre d'alimentation à l'aide de la vis fournie avant l'installation de la poutre d'alimentation.

CODE DE PRODUIT	PRIX	DIMENSIONS (PO)			POIDS LB	VOLUME PI ³
		H	L	P		
EVPBIEC06	32	6	2.875	3	1.0	0.06
EVPBIEC12	32	12	2.875	3	2.0	0.12
EVPBIEC18	39	18	2.875	3	3.0	0.18
EVPBIEC24	39	24	2.875	3	4.0	0.24

EVPBIEC • Connecteur d'extension fendu pour Power Beam



- Se fixe au connecteur Power Beam.
- Comprend un connecteur d'extension fendu et le matériel de connexion.
- Doit être fixé au connecteur Power Beam avec la vis fournie avant d'installer Power Beam.

PRODUCT CODE	PRICE	SIZE/ INCHES			WEIGHT VOL	
		H	W	D	LBS	FT ³
EVPBIECS06	32	6	2.875	3	1.00	0.06
EVPBIECS12	32	12	2.875	3	2.00	0.12
EVPBIECS18	39	18	2.875	3	3.00	0.18
EVPBIECS24	39	24	2.875	3	4.00	0.24

EVPBCEP4 • Montant de rallonge de coin à 4 directions de poutre d'alimentation

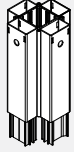

- Ce montant relie quatre modules de rallonge dans une configuration à 90 degrés.
- Le montant et la quincaillerie de raccordement ajoutent 3,25 po à la longueur de la poutre d'alimentation.
- Comprend un montant de rallonge, quatre raccords de rallonge sans fente pour la poutre d'alimentation, la quincaillerie de raccordement et les garnitures.
- Les montants de rallonge de coin ne peuvent s'empiler.

CODE DE PRODUIT	PRIX	DIMENSIONS (PO)			POIDS LB	VOLUME PI ³
		H	L	P		
EVPBCEP406	79	6	3	3	4	0.09
EVPBCEP412	79	12	3	3	8	0.18
EVPBCEP418	125	18	3	3	12	0.27
EVPBCEP424	125	24	3	3	16	0.36

EVPBCEPA3 • Montant de rallonge de coin à 3 directions de poutre d'alimentation

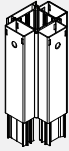

- Ce montant relie quatre modules de rallonge dans une configuration à 90 degrés.
- Le montant et la quincaillerie de raccordement ajoutent 3,25 po à la longueur de la poutre d'alimentation.
- Comprend un montant de rallonge, trois raccords de rallonge sans fente pour la poutre d'alimentation, la quincaillerie de raccordement et les garnitures.
- Les montants de rallonge de coin de poutre d'alimentation ne peuvent s'empiler.

CODE DE PRODUIT	PRIX	DIMENSIONS (PO)			POIDS LB	VOLUME PI ³
		H	L	P		
EVPBCEPA306	86	6	3	3	3	0.08
EVPBCEPA312	86	12	3	3	6	0.16
EVPBCEPA318	142	18	3	3	9	0.24
EVPBCEPA324	142	24	3	3	12	0.32

EVPBCEPA2 • Montant de rallonge de coin à 2 directions de poutre d'alimentation

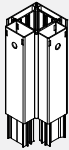

- Ce montant relie quatre modules de rallonge dans une configuration à 90 degrés.
- Le montant et la quincaillerie de raccordement ajoutent 3,25 po à la longueur de la poutre d'alimentation.
- Comprend un montant de rallonge, deux raccords de rallonge sans fente pour la poutre d'alimentation, la quincaillerie de raccordement et les garnitures.
- Les montants de rallonge de coin de poutre d'alimentation ne peuvent s'empiler.

CODE DE PRODUIT	PRIX	DIMENSIONS (PO)			POIDS LB	VOLUME PI ³
		H	L	P		
EVPBCEPA206	77	6	3	3	2	0.07
EVPBCEPA212	77	12	3	3	4	0.14
EVPBCEPA218	130	18	3	3	6	0.21
EVPBCEPA224	130	24	3	3	8	0.28

EVPBCEIPA2 • Montant de rallonge de coin à 2 directions en ligne de poutre d'alimentation

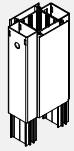

- Ce montant relie quatre modules de rallonge dans une configuration en ligne.
- Le montant et la quincaillerie de raccordement ajoutent 3,25 po à la longueur de la poutre d'alimentation.
- Comprend un montant de rallonge, deux raccords de rallonge sans fente pour la poutre d'alimentation, la quincaillerie de raccordement et les garnitures.
- Les montants de rallonge de coin de poutre d'alimentation ne peuvent s'empiler.

CODE DE PRODUIT	PRIX	DIMENSIONS (PO)			POIDS LB	VOLUME PI ³
		H	L	P		
EVPBCEIPA206	96	6	3	3	2	0.07
EVPBCEIPA212	96	12	3	3	4	0.14
EVPBCEIPA218	134	18	3	3	6	0.21
EVPBCEIPA224	134	24	3	3	8	0.28

EVPBCEPA1 • Montant de rallonge de coin à 1 direction de poutre d'alimentation

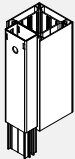

- Le montant se branche à l'extrémité d'une série de modules de rallonge.
- Le montant et la quincaillerie de raccordement ajoutent 3,25 po à la longueur de la poutre d'alimentation.
- Comprend un montant de rallonge, un raccord de rallonge sans fente pour la poutre d'alimentation, la quincaillerie de raccordement et les garnitures.
- Les montants de rallonge de coin de poutre d'alimentation ne peuvent s'empiler.

CODE DE PRODUIT	PRIX	DIMENSIONS (PO)			POIDS LB	VOLUME PI ³
		H	L	P		
EVPBCEPA106	70	6	3	3	2	0.07
EVPBCEPA112	70	12	3	3	4	0.14
EVPBCEPA118	97	18	3	3	6	0.21
EVPBCEPA124	97	24	3	3	6	0.21

EVPB6CEP3 • Montant de rallonge de coin à 3 directions à 120 degrés de poutre d'alimentation



- Ce montant relie quatre modules de rallonge dans une configuration à 120 degrés.
- Comprend un montant de rallonge, trois raccords de rallonge sans fente pour la poutre d'alimentation, la quincaillerie de raccordement et les garnitures.
- Les montants de rallonge de coin de poutre d'alimentation ne peuvent s'empiler.

CODE DE PRODUIT	PRIX	DIMENSIONS (PO)			POIDS LB	VOLUME PI ³
		H	L	P		
EVPB6CEP306	116	6	3	3	3	0.08
EVPB6CEP312	116	12	3	3	6	0.16
EVPB6CEP318	183	18	3	3	9	0.24
EVPB6CEP324	183	24	3	3	12	0.32

EVPB6CEPA2 • Montant de rallonge de coin à 2 directions à 120 degrés de poutre d'alimentation



- Ce montant relie quatre modules de rallonge dans une configuration à 120 degrés.
- Comprend un montant de rallonge, deux raccords de rallonge sans fente pour la poutre d'alimentation, la quincaillerie de raccordement et les garnitures.
- Les montants de rallonge de coin de poutre d'alimentation ne peuvent s'empiler.

CODE DE PRODUIT	PRIX	DIMENSIONS (PO)			POIDS LB	VOLUME PI ³
		H	L	P		
EVPB6CEPA206	98	6	3	3	2	0.07
EVPB6CEPA212	98	12	3	3	4	0.14
EVPB6CEPA218	153	18	3	3	6	0.21
EVPB6CEPA224	153	24	3	3	8	0.28

EVPB6CEPA1 • Montant de rallonge de coin à 1 direction à 120 degrés de poutre d'alimentation



- Ce montant relie quatre modules de rallonge dans une configuration à 120 degrés.
- Comprend un montant de rallonge, un raccord de rallonge sans fente pour la poutre d'alimentation, la quincaillerie de raccordement et les garnitures.
- Les montants de rallonge de coin de poutre d'alimentation ne peuvent s'empiler.

CODE DE PRODUIT	PRIX	DIMENSIONS (PO)			POIDS LB	VOLUME PI ³
		H	L	P		
EVPB6CEPA106	65	6	3	3	2	0.07
EVPB6CEPA112	69	12	3	3	4	0.14
EVPB6CEPA118	94	18	3	3	6	0.21
EVPB6CEPA124	94	24	3	3	8	0.28

EVPB24CPA • Poteau d'angle à 4 directions reliant le panneau à la poutre d'alimentation d'une hauteur de 24 po

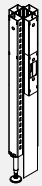

- Ce montant relie deux panneaux et deux poutres d'alimentation d'une hauteur de 24 po dans une configuration à 90 degrés.
- Le montant et la quincaillerie de raccordement ajoutent 3,25 po à la longueur de la poutre d'alimentation.
- Comprend le montant, les raccords de panneau et les raccords de poutre d'alimentation, le montant entouré d'une garniture, le patin de mise à niveau, la quincaillerie et la trousse de garnitures.
- Passe-documents uniquement pour la poutre d'alimentation.

CODE DE PRODUIT	PRIX	DIMENSIONS (PO)			POIDS LB	VOLUME PI ³
		H	L	P		
EVPB24CPA430	240	30	3	3	15.5	0.41
EVPB24CPA436	312	36	3	3	18	0.48
EVPB24CPA442	312	42	3	3	21	0.57

EVPB30CPA • Poteau d'angle à 4 directions reliant le panneau à la poutre d'alimentation d'une hauteur de 30 po



- Ce montant relie deux panneaux et deux poutres d'alimentation d'une hauteur de 24 po dans une configuration à 90 degrés.
- Le montant et la quincaillerie de raccordement ajoutent 3,25 po à la longueur de la poutre d'alimentation.
- Comprend le montant, les raccords de panneau et les raccords de poutre d'alimentation, le montant entouré d'une garniture, le patin de mise à niveau, la quincaillerie et la trousse de garnitures.
- Passe-documents uniquement pour la poutre d'alimentation.

CODE DE PRODUIT	PRIX	DIMENSIONS (PO)			POIDS LB	VOLUME PI ³
		H	L	P		
EVPB30CPA430	240	30	3	3	15.5	0.41
EVPB30CPA436	312	36	3	3	18	0.48
EVPB30CPA442	312	42	3	3	21	0.57

EVPB36CPA • Poteau d'angle à 4 directions reliant le panneau à la poutre d'alimentation d'une hauteur de 36 po



- Ce montant relie deux panneaux et deux poutres d'alimentation d'une hauteur de 24 po dans une configuration à 90 degrés.
- Le montant et la quincaillerie de raccordement ajoutent 3,25 po à la longueur de la poutre d'alimentation.
- Comprend le montant, les raccords de panneau et les raccords de poutre d'alimentation, le montant entouré d'une garniture, le patin de mise à niveau, la quincaillerie et la trousse de garnitures.
- Passe-documents uniquement pour la poutre d'alimentation.

CODE DE PRODUIT	PRIX	DIMENSIONS (PO)			POIDS LB	VOLUME PI ³
		H	L	P		
EVPB36CPA436	312	36	3	3	18	0.48
EVPB36CPA442	312	42	3	3	21	0.57

EVPB24CPSA4 • Panneau à 24" H Power Beam Poteau d'angle à 4 voies - Fendu

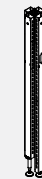

- Connecte deux panneaux et deux faisceaux électriques de 24" H dans une configuration à 90 degrés.
- Le matériel de poteau et de connexion ajoute 3,25" à la course du faisceau de puissance.
- Comprend un poteau, des connecteurs de panneau, des connecteurs de faisceau électrique, un poteau avec garniture tout autour, un patin de mise à niveau, du matériel et un kit de garniture.
- Passe à travers uniquement pour le faisceau de puissance, jambe de faisceau de puissance fendue.

PRODUCT CODE	PRICE	SIZE / INCHES			WEIGHT LBS	VOL FT ³
		H	W	D		
EVPB24CPSA430	240	30	3	3	15.5	0.41
EVPB24CPSA436	312	36	3	3	18	0.48
EVPB24CPSA442	312	42	3	3	21	0.57

EVPB30CPSA4 • Panneau à 30" H Power Beam Poteau d'angle à 4 voies - Fendu

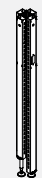

- Connecte deux panneaux et deux faisceaux électriques de 30" H dans une configuration à 90 degrés.
- Le matériel de poteau et de connexion ajoute 3,25" à la course du faisceau de puissance.
- Comprend un poteau, des connecteurs de panneau, des connecteurs de faisceau électrique, un poteau avec garniture tout autour, un patin de mise à niveau, du matériel et un kit de garniture.
- Passe à travers uniquement pour le faisceau de puissance, jambe de faisceau de puissance fendue.

PRODUCT CODE	PRICE	SIZE / INCHES			WEIGHT LBS	VOL FT ³
		H	W	D		
EVPB30CPSA430	240	30	3	3	15.5	0.41
EVPB30CPSA436	312	36	3	3	18	0.48
EVPB30CPSA442	312	42	3	3	21	0.57

EVPB36CPSA4 • Panneau à 36" H Power Beam Poteau d'angle à 4 voies - Fendu



- Connecte deux panneaux et deux faisceaux électriques de 30" H dans une configuration à 90 degrés.
- Le matériel de poteau et de connexion ajoute 3,25" à la course du faisceau de puissance.
- Comprend un poteau, des connecteurs de panneau, des connecteurs de faisceau électrique, un poteau avec garniture tout autour, un patin de mise à niveau, du matériel et un kit de garniture.
- Passe à travers uniquement pour le faisceau de puissance, jambe de faisceau de puissance fendue.

CODE DE PRODUIT	PRIX	DIMENSIONS (PO)			POIDS LB	VOLUME PI ³
		H	L	P		
EVPB36CPSA436	312	36	3	3	18	0.48
EVPB36CPSA442	312	42	3	3	21	0.57

EVPB24CPA • Poteau d'angle à 3 directions reliant le panneau à la poutre d'alimentation d'une hauteur de 24 po

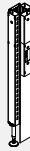

- Ce montant relie les panneaux et les poutres d'alimentation d'une hauteur de 24 po dans une configuration à 90 degrés.
- Le montant et la quincaillerie de raccordement ajoutent 3,25 po à la longueur de la poutre d'alimentation.
- Comprend le montant, les raccords de panneau et les raccords de poutre d'alimentation, le montant entouré d'une garniture, le patin de mise à niveau, la quincaillerie et la trousse de garnitures.
- Passe-documents uniquement pour la poutre d'alimentation.

CODE DE PRODUIT	PRIX	DIMENSIONS (PO)			POIDS LB	VOLUME PI ³
		H	L	P		
EVPB24CPA330	218	30	3	3	11.8	0.36
EVPB24CPA336	289	36	3	3	13	0.42
EVPB24CPA342	289	42	3	3	16.1	0.50

EVPB30CPA • Poteau d'angle à 3 directions reliant le panneau à la poutre d'alimentation d'une hauteur de 30 po

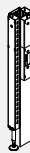

- Ce montant relie les panneaux et les poutres d'alimentation d'une hauteur de 30 po dans une configuration à 90 degrés.
- Le montant et la quincaillerie de raccordement ajoutent 3,25 po à la longueur de la poutre d'alimentation.
- Comprend le montant, les raccords de panneau et les raccords de poutre d'alimentation, le montant entouré d'une garniture, le patin de mise à niveau, la quincaillerie et la trousse de garnitures.
- Passe-documents uniquement pour la poutre d'alimentation.

CODE DE PRODUIT	PRIX	DIMENSIONS (PO)			POIDS LB	VOLUME PI ³
		H	L	P		
EVPB30CPA330	218	30	3	3	11.8	0.36
EVPB30CPA336	289	36	3	3	13	0.42
EVPB30CPA342	289	42	3	3	16.1	0.50

EVPB36CPA • Poteau d'angle à 3 directions reliant le panneau à la poutre d'alimentation d'une hauteur de 36 po



- Ce montant relie les panneaux et les poutres d'alimentation d'une hauteur de 36 po dans une configuration à 90 degrés.
- Le montant et la quincaillerie de raccordement ajoutent 3,25 po à la longueur de la poutre d'alimentation.
- Comprend le montant, les raccords de panneau et les raccords de poutre d'alimentation, le montant entouré d'une garniture, le patin de mise à niveau, la quincaillerie et la trousse de garnitures.
- Passe-documents uniquement pour la poutre d'alimentation.

CODE DE PRODUIT	PRIX	DIMENSIONS (PO)			POIDS LB	VOLUME PI ³
		H	L	P		
EVPB36CPA336	289	36	3	3	13	0.42
EVPB36CPA342	289	42	3	3	16.1	0.50

EVPB24CPSA3 • Panneau à 24" H Power Beam Poteau d'angle à 3 voies - Fendu



- Connecte les panneaux et le faisceau de puissance 24" H dans une configuration à 90 degrés.
- Le matériel de poteau et de connexion ajoute 3,25" à la course du faisceau de puissance.
- Comprend un poteau, des connecteurs de panneau, des connecteurs de faisceau électrique, un poteau avec garniture tout autour, un patin de mise à niveau, du matériel et un kit de garniture.
- Passe à travers uniquement pour le faisceau de puissance, jambe de faisceau de puissance fendue.

PRODUCT CODE	PRICE	SIZE / INCHES			WEIGHT LBS	VOL FT ³
		H	W	D		
EVPB24CPSA330	218	30	3	3	11.8	0.36
EVPB24CPSA336	289	36	3	3	13	0.42
EVPB24CPSA342	289	42	3	3	16.1	0.50

EVPB30CPSA3 - Panneau à 30" H Power Beam Poteau d'angle à 3 voies - Fendu



- Connecte les panneaux et le faisceau de puissance 30" H dans une configuration à 90 degrés.
- Le matériel de poteau et de connexion ajoute 3,25" à la course du faisceau de puissance.
- Comprend un poteau, des connecteurs de panneau, des connecteurs de faisceau électrique, un poteau avec garniture tout autour, un patin de mise à niveau, du matériel et un kit de garniture.
- Passe à travers uniquement pour le faisceau de puissance, jambe de faisceau de puissance fendue.

PRODUCT CODE	PRICE	SIZE / INCHES			WEIGHT LBS	VOL FT ³
		H	W	D		
EVPB30CPSA330	218	30	3	3	11.8	0.36
EVPB30CPSA336	289	36	3	3	13	0.42
EVPB30CPSA342	289	42	3	3	16.1	0.50

EVPB36CPSA3 - Panneau à 36" H Power Beam Poteau d'angle à 3 voies - Fendu

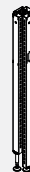

- Connecte les panneaux et le faisceau de puissance 36" H dans une configuration à 90 degrés.
- Le matériel de poteau et de connexion ajoute 3,25" à la course du faisceau de puissance.
- Comprend un poteau, des connecteurs de panneau, des connecteurs de faisceau électrique, un poteau avec garniture tout autour, un patin de mise à niveau, du matériel et un kit de garniture.
- Passe à travers uniquement pour le faisceau de puissance, jambe de faisceau de puissance fendue.

PRODUCT CODE	PRICE	SIZE / INCHES			WEIGHT LBS	VOL FT ³
		H	W	D		
EVPB36CPSA336	289	36	3	3	13	0.42
EVPB36CPSA342	289	42	3	3	16.1	0.50

EVPB24CPA • Poteau d'angle à 2 directions reliant le panneau à la poutre d'alimentation d'une hauteur de 24 po

- Ce montant relie un panneau et une poutre d'alimentation d'une hauteur de 24 po dans une configuration à 90 degrés.
- Le montant et la quincaillerie de raccordement ajoutent 3,25 po à la longueur de la poutre d'alimentation.
- Comprend le montant, les raccords de panneau et les raccords de poutre d'alimentation, le montant entouré d'une garniture, le patin de mise à niveau, la quincaillerie et la trousse de garnitures.
- Passe-documents uniquement pour la poutre d'alimentation.

CODE DE PRODUIT	PRIX	DIMENSIONS (PO)			POIDS LB	VOLUME PI ³
		H	L	P		
EVPB24CPA230	183	30	3	3	8.5	0.31
EVPB24CPA236	227	36	3	3	11.5	0.37
EVPB24CPA242	227	42	3	3	15	0.43

EVPB30CPA • Poteau d'angle à 2 directions reliant le panneau à la poutre d'alimentation d'une hauteur de 30 po

- Ce montant relie un panneau et une poutre d'alimentation d'une hauteur de 30 po dans une configuration à 90 degrés.
- Le montant et la quincaillerie de raccordement ajoutent 3,25 po à la longueur de la poutre d'alimentation.
- Comprend le montant, les raccords de panneau et les raccords de poutre d'alimentation, le montant entouré d'une garniture, le patin de mise à niveau, la quincaillerie et la trousse de garnitures.
- Passe-documents uniquement pour la poutre d'alimentation.

CODE DE PRODUIT	PRIX	DIMENSIONS (PO)			POIDS LB	VOLUME PI ³
		H	L	P		
EVPB30CPA230	183	30	3	3	8.5	0.31
EVPB30CPA236	227	36	3	3	11.5	0.37
EVPB30CPA242	227	42	3	3	15	0.43

EVPB36CPA • Poteau d'angle à 2 directions reliant le panneau à la poutre d'alimentation d'une hauteur de 36 po

- Ce montant relie un panneau et une poutre d'alimentation d'une hauteur de 36 po dans une configuration à 90 degrés.
- Le montant et la quincaillerie de raccordement ajoutent 3,25 po à la longueur de la poutre d'alimentation.
- Comprend le montant, les raccords de panneau et les raccords de poutre d'alimentation, le montant entouré d'une garniture, le patin de mise à niveau, la quincaillerie et la trousse de garnitures.
- Passe-documents uniquement pour la poutre d'alimentation.

CODE DE PRODUIT	PRIX	DIMENSIONS (PO)			POIDS LB	VOLUME PI ³
		H	L	P		
EVPB36CPA236	227	36	3	3	11.5	0.37
EVPB36CPA242	227	42	3	3	15	0.43

EVPB24CPSA2 - Panneau à 24" H Power Beam Poteau d'angle 2 voies - Fendu

- Connecte un panneau et un faisceau électrique de 24" H en configuration à 90 degrés.
- Le matériel de poteau et de connexion ajoute 3,25" à la course du faisceau de puissance.
- Comprend un poteau, des connecteurs de panneau, des connecteurs de faisceau électrique, un poteau avec garniture tout autour, un patin de mise à niveau, du matériel et un kit de garniture.
- Passe à travers uniquement pour le faisceau de puissance, jambe de faisceau de puissance fendue.

PRODUCT CODE	PRICE	SIZE/INCHES			WEIGHT LBS	VOL FT ³
		H	W	D		
EVPB24CPSA230	183	30	3	3	8.5	0.31
EVPB24CPSA236	227	36	3	3	11.5	0.37
EVPB24CPSA242	227	42	3	3	15	0.43

EVPB30CPSA2 - Panneau à 30" H Power Beam Poteau d'angle 2 voies - Fendu

- Connecte un panneau et un faisceau électrique de 30" H en configuration à 90 degrés.
- Le matériel de poteau et de connexion ajoute 3,25" à la course du faisceau de puissance.
- Comprend un poteau, des connecteurs de panneau, des connecteurs de faisceau électrique, un poteau avec garniture tout autour, un patin de mise à niveau, du matériel et un kit de garniture.
- Passe à travers uniquement pour le faisceau de puissance, jambe de faisceau de puissance fendue.

PRODUCT CODE	PRICE	SIZE/INCHES			WEIGHT LBS	VOL FT ³
		H	W	D		
EVPB30CPSA230	183	30	3	3	8.5	0.31
EVPB30CPSA236	227	36	3	3	11.5	0.37
EVPB30CPSA242	227	42	3	3	15	0.43

EVPB36CPSA2 - Panneau à 36" H Power Beam Poteau d'angle 2 voies - Fendu

- Connecte un panneau et un faisceau électrique de 36" H en configuration à 90 degrés.
- Le matériel de poteau et de connexion ajoute 3,25" à la course du faisceau de puissance.
- Comprend un poteau, des connecteurs de panneau, des connecteurs de faisceau électrique, un poteau avec garniture tout autour, un patin de mise à niveau, du matériel et un kit de garniture.
- Passe à travers uniquement pour le faisceau de puissance, jambe de faisceau de puissance fendue.

PRODUCT CODE	PRICE	SIZE/INCHES			WEIGHT LBS	VOL FT ³
		H	W	D		
EVPB36CPSA236	227	36	3	3	11.5	0.37
EVPB36CPSA242	227	42	3	3	15	0.43

EVPB24CPA3-P • Poteau trois directions pour une cloison et deux poutres d'alimentation de 24 po

- Permet d'unir deux poutres d'alimentation de 24 po H et une cloison dans une configuration en T.
- Le poteau et les ferrures de raccord ajoutent 3,25 po à la course de poutres d'alimentation.
- Comprend le poteau, les raccords pour cloisons et pour poutres d'alimentation, la garniture pour toutes les faces, un patin réglable, les ferrures et un ensemble de garnitures.
- Ouverture pour poutre d'alimentation uniquement.

CODE DE PRODUIT	PRIX	DIMENSIONS (PO)			POIDS LB	VOLUME PI ³
		H	L	P		
EVPB24CPA330P	208	30	3	3	11.8	0.36
EVPB24CPA336P	277	36	3	3	13	0.42
EVPB24CPA342P	277	42	3	3	16.1	0.5

EVPB30CPA3-P • Poteau trois directions pour une cloison et deux poutres d'alimentation de 30 po



- Permet d'unir deux poutres d'alimentation de 30 po H et une cloison dans une configuration en T.
- Le poteau et les ferrures de raccord ajoutent 3,25 po à la course de poutres d'alimentation.
- Comprend le poteau, les raccords pour cloisons et pour poutres d'alimentation, la garniture pour toutes les faces, un patin réglable, les ferrures et un ensemble de garnitures.
- Ouverture pour poutre d'alimentation uniquement.

CODE DE PRODUIT	PRIX	DIMENSIONS (PO)			POIDS LB	VOLUME PI ³
		H	L	P		
EVPB30CPA330P	208	30	3	3	11.8	0.36
EVPB30CPA336P	277	36	3	3	13	0.42
EVPB30CPA342P	277	42	3	3	16.1	0.5

EVPB36CPA3-P • Poteau trois directions pour une cloison et deux poutres d'alimentation de 36 po



- Permet d'unir deux poutres d'alimentation de 36 po H et une cloison dans une configuration en T.
- Le poteau et les ferrures de raccord ajoutent 3,25 po à la course de poutres d'alimentation. Comprend le poteau, les raccords pour cloisons et pour poutres d'alimentation, la garniture pour toutes les faces, un patin réglable, les ferrures et un ensemble de garnitures.
- Ouverture pour poutre d'alimentation uniquement.

CODE DE PRODUIT	PRIX	DIMENSIONS (PO)			POIDS LB	VOLUME PI ³
		H	L	P		
EVPB36CPA336P	277	36	3	3	13	0.42
EVPB36CPA342P	277	42	3	3	16.1	0.5

EVPB24CPSA3-P - Panneau à deux 24" H Power Beam 3 way Corner Post



- Connecte deux faisceaux de puissance de 24" H avec panneau en configuration en T.
- Le matériel de poteau et de connexion ajoute 3,25" à la course du faisceau de puissance.
- Comprend un poteau, des connecteurs de panneau, des connecteurs de faisceau électrique, un poteau avec garniture tout autour, un patin de mise à niveau, du matériel et un kit de garniture.
- Passe à travers uniquement pour le faisceau de puissance, jambe de faisceau de puissance fendue.

PRODUCT CODE	PRICE	SIZE/INCHES			WEIGHT LBS	VOL FT ³
		H	W	D		
EVPB24CPSA330P	208	30	3	3	11.8	0.36
EVPB24CPSA336P	277	36	3	3	13	0.42
EVPB24CPSA342P	277	42	3	3	16.1	0.50

EVPB30CPSA3-P - Panneau à deux 30" H Power Beam 3 way Corner Post



- Connecte deux faisceaux de puissance de 30" H avec panneau en configuration en T.
- Le matériel de poteau et de connexion ajoute 3,25" à la course du faisceau de puissance.
- Comprend un poteau, des connecteurs de panneau, des connecteurs de faisceau électrique, un poteau avec garniture tout autour, un patin de mise à niveau, du matériel et un kit de garniture.
- Passe à travers uniquement pour le faisceau de puissance, jambe de faisceau de puissance fendue.

PRODUCT CODE	PRICE	SIZE/INCHES			WEIGHT LBS	VOL FT ³
		H	W	D		
EVPB30CPSA330P	208	30	3	3	11.8	0.36
EVPB30CPSA336P	277	36	3	3	13	0.42
EVPB30CPSA342P	277	42	3	3	16.1	0.50

EVPB36CPSA3-P - Panneau à deux 36" H Power Beam 3 way Corner Post



- Connecte deux faisceaux de puissance de 36" H avec panneau en configuration en T.
- Le matériel de poteau et de connexion ajoute 3,25" à la course du faisceau de puissance.
- Comprend un poteau, des connecteurs de panneau, des connecteurs de faisceau électrique, un poteau avec garniture tout autour, un patin de mise à niveau, du matériel et un kit de garniture.
- Passe à travers uniquement pour le faisceau de puissance, jambe de faisceau de puissance fendue.

PRODUCT CODE	PRICE	SIZE/INCHES			WEIGHT LBS	VOL FT ³
		H	W	D		
EVPB36CPSA336P	277	36	3	3	13	0.42
EVPB36CPSA342P	277	42	3	3	16.1	0.50

EVPFE • Module de rallonge de panneau de tissu

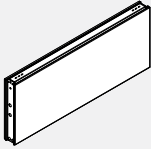

- Se fixe sur le dessus d'un panneau.
- Il est possible d'empiler les modules pour accroître la confidentialité ou pour diviser un espace.
- Chaque côté du module de tissu peut être muni de tissus différents de qualité identique sans coûts additionnels. Si des tissus de qualités différentes sont utilisés, le prix du module doit être fixé en fonction de la qualité la plus élevée.
- Au moment de commander les modules de rallonge des panneaux, il est important de commander également des raccords additionnels.
- Les modules de rallonge des panneaux ne peuvent s'installer à une hauteur de plus de 42 po au-dessus du plancher fini.

CODE DE PRODUIT	PRIX		DIMENSIONS (PO)			POIDS		VOLUME
	GR 1	GR 2	H	L	P	LB	PI ³	
EVPFE0618	153	160	6	18	2.875	4.80	0.21	
EVPFE0624	159	169	6	24	2.875	6.40	0.29	
EVPFE0630	174	183	6	30	2.875	7.40	0.36	
EVPFE0636	195	207	6	36	2.875	8.20	0.43	
EVPFE0642	217	233	6	42	2.875	9.40	0.51	
EVPFE0648	235	248	6	48	2.875	10.20	0.58	
EVPFE0654	253	271	6	54	2.875	14.40	0.65	
EVPFE0660	276	295	6	60	2.875	16.00	0.73	
EVPFE0666	298	317	6	66	2.875	17.6	0.91	
EVPFE0672	318	340	6	72	2.875	18.2	0.99	
EVPFE1218	153	160	12	18	2.875	7.40	0.38	
EVPFE1224	159	168	12	24	2.875	8.60	0.50	
EVPFE1230	174	183	12	30	2.875	9.60	0.63	
EVPFE1236	195	207	12	36	2.875	12.80	0.75	
EVPFE1242	217	231	12	42	2.875	14.80	0.88	
EVPFE1248	235	248	12	48	2.875	15.00	1.00	
EVPFE1254	253	271	12	54	2.875	16.20	1.12	
EVPFE1260	276	295	12	60	2.875	17.80	1.25	
EVPFE1266	298	317	12	66	2.875	19.0	1.37	
EVPFE1272	318	340	12	72	2.875	20.2	1.45	
EVPFE1818	190	201	18	18	2.875	9.01	0.54	
EVPFE1824	197	211	18	24	2.875	10.47	0.72	
EVPFE1830	212	234	18	30	2.875	11.93	0.90	
EVPFE1836	246	268	18	36	2.875	13.39	1.08	
EVPFE1842	274	301	18	42	2.875	14.84	1.26	
EVPFE1848	298	328	18	48	2.875	16.29	1.44	
EVPFE1854	324	355	18	54	2.875	17.76	1.62	
EVPFE1860	352	382	18	60	2.875	19.21	1.80	
EVPFE1866	382	406	18	66	2.875	20.7	1.98	
EVFFE1872	409	435	18	72	2.875	22.2	2.16	

EVPGTE • Module de rallonge de panneau en verre trempé

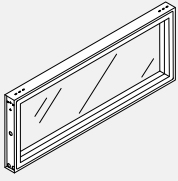

- Se fixe sur le dessus d'un panneau.
- Il est possible d'empiler les modules pour accroître la confidentialité ou pour diviser un espace.
- Le module de rallonge de panneau ne peut subir de charge à une hauteur supérieure à 66 po.
- Le module est offert en version transparente.
- Les frais additionnels imposés pour un verre givré (FRST) varient. Communiquer avec le service à la clientèle d'Evolve pour plus de détails.
- Au moment de commander les modules de rallonge des panneaux, il est important de commander également des raccords additionnels.

CODE DE PRODUIT	PRIX	DIMENSIONS (PO)			POIDS LB	VOLUME PI ³
		H	L	P		
EVPGTE0618	305	6	18	2.875	7.60	0.18
EVPGTE0624	328	6	24	2.875	9.24	0.25
EVPGTE0630	397	6	30	2.875	10.78	0.31
EVPGTE0636	412	6	36	2.875	12.32	0.37
EVPGTE0642	508	6	42	2.875	14.10	0.43
EVPGTE0648	567	6	48	2.875	15.80	0.50
EVPGTE0654	621	6	54	2.875	17.42	0.56
EVPGTE0660	666	6	60	2.875	19.28	0.63
EVPGTE0666	714	6	66	2.875	21.1	0.91
EVPGTE0672	766	6	72	2.875	22.9	0.99
EVPGTE1218	305	12	18	2.875	10.06	0.38
EVPGTE1224	328	12	24	2.875	12.08	0.50
EVPGTE1230	397	12	30	2.875	14.10	0.63
EVPGTE1236	412	12	36	2.875	16.12	0.75
EVPGTE1242	508	12	42	2.875	18.24	0.88
EVPGTE1248	567	12	48	2.875	20.56	1.00
EVPGTE1254	621	12	54	2.875	22.66	1.12
EVPGTE1260	666	12	60	2.875	25.00	1.25
EVPGTE1266	714	12	66	2.875	27.4	1.37
EVPGTE1272	766	12	72	2.875	29.9	1.45
EVPGTE1818	459	18	18	2.875	12.00	0.54
EVPGTE1824	473	18	24	2.875	14.93	0.72
EVPGTE1830	505	18	30	2.875	17.77	0.90
EVPGTE1836	551	18	36	2.875	20.57	1.08
EVPGTE1842	627	18	42	2.875	23.31	1.26
EVPGTE1848	701	18	48	2.875	25.94	1.44
EVPGTE1854	762	18	54	2.875	28.51	1.62
EVPGTE1860	819	18	60	2.875	31.28	1.80
EVPGTE1866	874	18	66	2.875	33.9	1.98
EVPGTE1872	935	18	72	2.875	35.7	2.16

EVPW1SE • Module de rallonge à tableau blanc - Une face

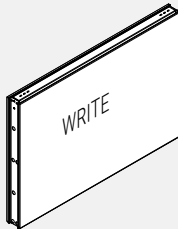

- Se fixe sur le dessus d'une poutre.
- Ce module présente une surface d'écriture d'un côté et un tissu de l'autre côté.
- Il est possible d'empiler les modules pour accroître la confidentialité ou pour diviser un espace.
- Les modules de rallonge des panneaux ne peuvent s'installer à une hauteur de plus de 42 po au-dessus du plancher fini.
- Au moment de commander les modules de rallonge des poutres, il est important de commander également des raccords additionnels.

CODE DE PRODUIT	PRIX		DIMENSIONS (PO)			POIDS LB	VOLUME PI ³
	GR 1	GR 2	H	L	P		
EVPW1SE1818	233	237	18	18	2.875	9.44	0.54
EVPW1SE1824	263	270	18	24	2.875	10.90	0.72
EVPW1SE1830	293	303	18	30	2.875	12.35	0.90
EVPW1SE1836	344	355	18	36	2.875	13.81	1.08
EVPW1SE1842	389	405	18	42	2.875	15.27	1.26
EVPW1SE1848	430	448	18	48	2.875	16.72	1.44
EVPW1SE1854	465	483	18	54	2.875	18.18	1.62
EVPW1SE1860	503	520	18	60	2.875	19.64	1.80
EVPW1SE1866	540	557	18	66	2.875	21.70	1.98
EVPW1SE1872	577	593	18	72	2.875	23.30	2.16

EVPW2SE • Module de rallonge à tableau blanc - Deux faces

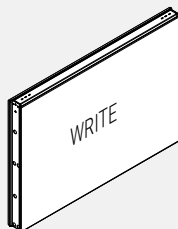

- Se fixe sur le dessus d'un panneau.
- Ce module présente une surface d'écriture sur deux faces.
- Il est possible d'empiler les modules pour accroître la confidentialité ou pour diviser un espace.
- Les modules de rallonge des panneaux ne peuvent s'installer à une hauteur de plus de 42 po au-dessus du plancher fini.
- Au moment de commander les modules de rallonge des panneaux, il est important de commander également des raccords additionnels.

CODE DE PRODUIT	PRIX	DIMENSIONS (PO)			POIDS LB	VOLUME PI ³
		H	L	P		
EVPW2SE1818	279	18	18	2.875	10.29	0.54
EVPW2SE1824	328	18	24	2.875	11.75	0.72
EVPW2SE1830	375	18	30	2.875	13.20	0.90
EVPW2SE1836	446	18	36	2.875	14.66	1.08
EVPW2SE1842	503	18	42	2.875	16.12	1.26
EVPW2SE1848	562	18	48	2.875	17.57	1.44
EVPW2SE1854	622	18	54	2.875	19.03	1.62
EVPW2SE1860	678	18	60	2.875	20.49	1.80
EVPW2SE1866	733	18	66	2.875	21.70	1.98
EVPW2SE1872	792	18	72	2.875	23.30	2.16

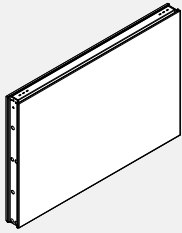
EVPH1SE • Module de rallonge stratifié - Une face

- Se fixe sur le dessus d'une poutre.
- Le module stratifié présente une surface durable et lavable d'un côté et un tissu de l'autre côté.
- Il est possible d'empiler les modules pour accroître la confidentialité ou pour diviser un espace.
- Les modules de rallonge des panneaux ne peuvent s'installer à une hauteur de plus de 42 po au-dessus du plancher fini.
- Au moment de commander les modules de rallonge des panneaux, il est important de commander également des raccords additionnels.
- Ce module est offert avec une finition stratifiée à haute pression seulement.

CODE DE PRODUIT	PRIX		DIMENSIONS (PO)			POIDS LB	VOLUME PI ³
	GR 1	GR 2	H	L	P		
EVPH1SE0618	212	217	6	18	2.875	2.77	0.25
EVPH1SE0624	247	259	6	24	2.875	3.20	0.35
EVPH1SE0630	280	284	6	30	2.875	3.63	0.43
EVPH1SE0636	319	327	6	36	2.875	4.06	0.51
EVPH1SE0642	361	367	6	42	2.875	4.49	0.60
EVPH1SE0648	394	404	6	48	2.875	4.91	0.68
EVPH1SE0654	446	454	6	54	2.875	5.34	0.76
EVPH1SE0660	469	477	6	60	2.875	5.77	0.84
EVPH1SE0666	488	500	6	66	3	17.6	0.91
EVPH1SE0672	542	550	6	72	3	18.2	0.99
EVPH1SE1218	212	217	12	18	2.875	5.55	0.51
EVPH1SE1224	247	259	12	24	2.875	6.41	0.71
EVPH1SE1230	280	284	12	30	2.875	7.26	0.87
EVPH1SE1236	319	327	12	36	2.875	8.12	1.03
EVPH1SE1242	361	367	12	42	2.875	8.98	1.20
EVPH1SE1248	394	404	12	48	2.875	9.83	1.36
EVPH1SE1254	446	454	12	54	2.875	10.69	1.53
EVPH1SE1260	469	477	12	60	2.875	11.55	1.69
EVPH1SE1266	488	500	12	66	3	19.0	1.37
EVPH1SE1272	542	550	12	72	3	20.2	1.45
EVPH1SE1818	276	281	18	18	2.875	9.44	0.54
EVPH1SE1824	340	347	18	24	2.875	10.90	0.72
EVPH1SE1830	391	401	18	30	2.875	12.35	0.90
EVPH1SE1836	448	457	18	36	2.875	13.81	1.08
EVPH1SE1842	505	518	18	42	2.875	15.27	1.26
EVPH1SE1848	553	570	18	48	2.875	16.72	1.44
EVPH1SE1854	602	619	18	54	2.875	18.18	1.62
EVPH1SE1860	660	687	18	60	2.875	19.64	1.80
EVPH1SE1866	723	755	18	66	3	20.7	1.98
EVPH1SE1872	770	802	18	72	3	22.2	2.16

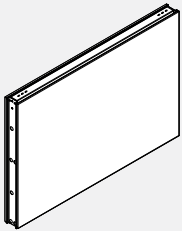
EVPH2SE • Module de rallonge stratifié - Deux faces

- Se fixe sur le dessus d'une poutre.
- Les faces stratifiées des deux côtés du module sont durables et lavables.
- Il est possible d'empiler les modules pour accroître la confidentialité ou pour diviser un espace.
- Les modules de rallonge des panneaux ne peuvent s'installer à une hauteur de plus de 42 po au-dessus du plancher fini.
- Au moment de commander les modules de rallonge des panneaux, il est important de commander également des raccords additionnels.
- Ce module est offert avec une finition stratifiée à haute pression seulement.

CODE DE PRODUIT	PRIX	DIMENSIONS (PO)			POIDS LB	VOLUME PI ³
		H	L	P		
EVPH2SE0618	234	6	18	2.875	3.03	0.26
EVPH2SE0624	274	6	24	2.875	3.46	0.36
EVPH2SE0630	318	6	30	2.875	3.89	0.44
EVPH2SE0636	364	6	36	2.875	4.32	0.52
EVPH2SE0642	410	6	42	2.875	4.74	0.60
EVPH2SE0648	460	6	48	2.875	5.17	0.69
EVPH2SE0654	535	6	54	2.875	5.60	0.77
EVPH2SE0660	544	6	60	2.875	6.03	0.85
EVPH2SE0666	555	6	66	2.875	21.1	0.91
EVPH2SE0672	627	6	72	2.875	22.9	0.99
EVPH2SE1218	234	12	18	2.875	6.05	0.51
EVPH2SE1224	274	12	24	2.875	6.91	0.71
EVPH2SE1230	318	12	30	2.875	7.77	0.88
EVPH2SE1236	364	12	36	2.875	8.63	1.04
EVPH2SE1242	410	12	42	2.875	9.48	1.20
EVPH2SE1248	460	12	48	2.875	10.34	1.37
EVPH2SE1254	535	12	54	2.875	11.20	1.53
EVPH2SE1260	544	12	60	2.875	12.05	1.70
EVPH2SE1266	555	12	66	2.875	27.4	1.37
EVPH2SE1272	627	12	72	2.875	29.9	1.45
EVPH2SE1818	329	18	18	2.875	10.29	0.54
EVPH2SE1824	404	18	24	2.875	11.75	0.72
EVPH2SE1830	469	18	30	2.875	13.20	0.90
EVPH2SE1836	542	18	36	2.875	14.66	1.08
EVPH2SE1842	614	18	42	2.875	16.12	1.26
EVPH2SE1848	694	18	48	2.875	17.57	1.44
EVPH2SE1854	762	18	54	2.875	19.03	1.62
EVPH2SE1860	823	18	60	2.875	20.49	1.80
EVPH2SE1866	882	18	66	2.875	33.9	1.98
EVPH2SE1872	949	18	72	2.875	35.7	2.16

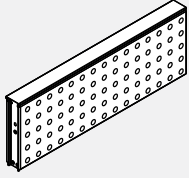
EVPAE • Module de rallonge à circulation d'air

- Rallonge de panneau à circulation d'air en métal.
- Se fixe sur le dessus d'une poutre.
- Il est possible d'empiler les modules pour accroître la confidentialité ou pour diviser un espace.
- Les modules de rallonge des panneaux ne peuvent s'installer à une hauteur de plus de 42 po au-dessus du plancher fini.
- Au moment de commander les modules de rallonge des panneaux, il est important de commander également des raccords additionnels.

CODE DE PRODUIT	PRIX	DIMENSIONS (PO)			POIDS LB	VOLUME PI ³
		H	L	P		
EVPAE1224	270	12	24	2.875	9.66	0.59
EVPAE1230	318	12	30	2.875	10.93	0.82
EVPAE1236	363	12	36	2.875	12.19	1.00
EVPAE1242	401	12	42	2.875	13.62	1.05
EVPAE1248	452	12	48	2.875	15.18	1.18
EVPAE1260	596	12	60	2.875	18.17	1.32
EVPAE1824	339	18	24	2.875	10.56	0.72
EVPAE1830	394	18	30	2.875	12.11	0.90
EVPAE1836	435	18	36	2.875	13.66	1.08
EVPAE1842	478	18	42	2.875	15.05	1.26
EVPAE1848	547	18	48	2.875	16.35	1.44
EVPAE1860	711	18	60	2.875	19.04	1.80

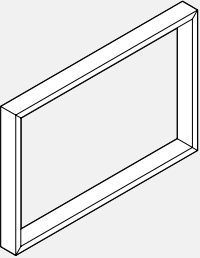
EVPOE • Module de rallonge de panneau ouvert

- Se fixe sur la partie supérieure d'une poutre.
- Il est possible d'empiler les modules pour accroître la confidentialité ou pour diviser un espace.
- Les modules de rallonge des panneaux ne peuvent s'installer à une hauteur de plus de 42 po au-dessus du plancher fini.
- Au moment de commander les modules de rallonge des panneaux, il est important de commander également des raccords additionnels.

CODE DE PRODUIT	PRIX	DIMENSIONS (PO)			POIDS LB	VOLUME PI ³
		H	L	P		
EVPOE0618	246	6	18	2.875	6.22	0.26
EVPOE0624	252	6	24	2.875	7.40	0.29
EVPOE0630	307	6	30	2.875	8.48	0.36
EVPOE0636	323	6	36	2.875	9.56	0.43
EVPOE0642	392	6	42	2.875	10.88	0.51
EVPOE0648	442	6	48	2.875	12.12	0.58
EVPOE0654	483	6	54	2.875	13.25	0.65
EVPOE0660	520	6	60	2.875	14.68	0.73
EVPOE1218	246	12	18	2.875	7.30	0.51
EVPOE1224	252	12	24	2.875	8.40	0.59
EVPOE1230	307	12	30	2.875	9.50	0.82
EVPOE1236	323	12	36	2.875	10.60	1.00
EVPOE1242	392	12	42	2.875	11.84	1.00
EVPOE1248	442	12	48	2.875	13.20	1.18
EVPOE1254	483	12	54	2.875	14.38	1.25
EVPOE1260	520	12	60	2.875	15.80	1.32
EVPOE1818	329	18	18	2.875	7.74	0.54
EVPOE1824	369	18	24	2.875	9.18	0.72
EVPOE1830	392	18	30	2.875	10.53	0.90
EVPOE1836	431	18	36	2.875	11.88	1.08
EVPOE1842	485	18	42	2.875	13.09	1.26
EVPOE1848	546	18	48	2.875	14.22	1.44
EVPOE1854	592	18	54	2.875	15.28	1.62
EVPOE1860	638	18	60	2.875	16.56	1.80

EVPMP-GIP • Verre opaque intégré de installé sur panneau

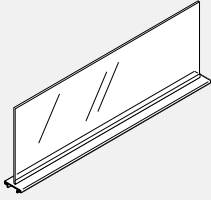

- Ce verre se fixe sur le dessus de la poutre d'alimentation ou sur les modules de rallonge pour accroître la confidentialité ou pour diviser un espace.
- Le verre opaque est intégré à la garniture supérieure en aluminium.
- Il comprend une garniture d'aluminium avec rainure et d'un carreau de verre.
- Le verre et la quincaillerie de montage sont expédiés séparément.
- Standard en verre clair (CLR), givré (FRST) ou inscriptible (WRW)
- Les modules munis d'un verre opaque peuvent s'empiler sur la poutre d'alimentation ou sur les modules de rallonge à une hauteur de 42 po, procurant ainsi une hauteur pouvant atteindre 54 po au-dessus du plancher fini.

CODE DE PRODUIT	PRIX			DIMENSIONS (PO)			WEIGHT		VOL
	CLR	FRST	WRW	H	L	P	LBS	FT ³	
EVPMP24GI6P	201	251	-	6	24	2.875	2.39	0.25	
EVPMP30GI6P	219	276	-	6	30	2.875	2.99	0.32	
EVPMP36GI6P	235	291	-	6	36	2.875	3.58	0.37	
EVPMP42GI6P	251	313	-	6	42	2.875	4.18	0.43	
EVPMP48GI6P	262	327	-	6	48	2.875	4.78	0.50	
EVPMP54GI6P	270	338	-	6	54	2.875	5.38	0.56	
EVPMP60GI6P	276	343	-	6	60	2.875	5.97	0.63	
EVPMP66GI6P	422	562	-	6	66	2.875	6.57	0.69	
EVPMP72GI6P	450	587	-	6	72	2.875	7.16	0.76	
EVPMP24GI9P	201	251	-	9	24	2.875	3.58	0.38	
EVPMP30GI9P	219	276	-	9	30	2.875	4.48	0.47	
EVPMP36GI9P	235	291	-	9	36	2.875	5.37	0.56	
EVPMP42GI9P	251	313	-	9	42	2.875	6.26	0.65	
EVPMP48GI9P	262	327	-	9	48	2.875	7.16	0.75	
EVPMP54GI9P	270	338	-	9	54	2.875	8.06	0.84	
EVPMP60GI9P	276	343	-	9	60	2.875	8.96	0.94	
EVPMP66GI9P	422	562	-	9	66	2.875	9.85	1.04	
EVPMP72GI9P	450	587	-	9	72	2.875	10.74	1.13	
EVPMP24GIP	201	251	350	12	24	2.875	4.77	0.50	
EVPMP30GIP	219	276	357	12	30	2.875	5.97	0.63	
EVPMP36GIP	235	291	364	12	36	2.875	7.16	0.75	
EVPMP42GIP	251	313	401	12	42	2.875	8.35	0.87	
EVPMP48GIP	262	327	439	12	48	2.875	9.55	1.00	
EVPMP54GIP	270	338	475	12	54	2.875	10.75	1.12	
EVPMP60GIP	276	343	512	12	60	2.875	11.95	1.25	
EVPMP66GIP	422	562	701	12	66	2.875	13.05	1.37	
EVPMP72GIP	450	587	734	12	72	2.875	14.25	1.51	
EVPMP24GI18P	289	363	-	18	24	2.875	7.16	0.75	
EVPMP30GI18P	317	397	-	18	30	2.875	8.96	0.94	
EVPMP36GI18P	338	420	-	18	36	2.875	10.74	1.13	
EVPMP42GI18P	363	453	-	18	42	2.875	12.53	1.31	
EVPMP48GI18P	375	471	-	18	48	2.875	14.33	1.50	
EVPMP54GI18P	388	485	-	18	54	2.875	16.13	1.69	
EVPMP60GI18P	397	496	-	18	60	2.875	17.91	1.88	
EVPMP66GI18P	553	733	-	18	66	2.875	19.70	2.06	
EVPMP72GI18P	588	766	-	18	72	2.875	21.48	2.25	

EVPBSCGDR • Armoire de rangement partagée à poutre d'alimentation avec porte de verre coulissante

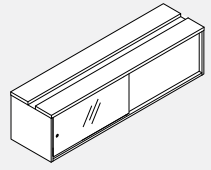

- Les dimensions intérieures sont 13" de hauteur et 13" de profondeur.
- L'armoire de rangement stratifiée est offerte avec les finis stratifiées Evolve standard.
- L'armoire est disponible avec un verre givré trempé seulement. Le verre est muni d'une poignée.
- Les glissières permettant au verre de glisser sont offertes en tungstène seulement.
- Cette armoire doit être utilisée avec la poutre d'alimentation de 24 po seulement.
- Elle doit s'installer entre les pattes en T sous la poutre d'alimentation.
- L'armoire de rangement à poutre d'alimentation se fixe sur le dessus de la poutre d'alimentation au moyen de ferrures.
- Des patins de mise à niveau sont compris afin de faciliter l'installation.

CODE DE PRODUIT	PRIX	DIMENSIONS (PO)			POIDS		VOLUME
		H	L	P	LB	PI ³	
EVPBSCGDR60	1786	15	58.75	16	80.46	8.33	
EVPBSCGDR72	1950	15	70.75	16	96.60	10.00	
EVPBSCGDL60	1786	15	58.75	16	80.46	8.33	
EVPBSCGDL72	1950	15	70.75	16	96.60	10.00	

EVPBSCGDP • Armoire de rangement avec poutre d'alimentation, porte de verre coulissante et passage pour câbles

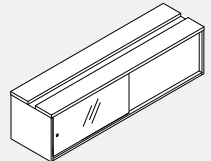

Côté gauche illustré

- Les dimensions intérieures sont 13" de hauteur et 13" de profondeur.
- Armoire de rangement laminée, disponible avec fini laminé Evolve standard, disponible avec verre givré trempé seulement, avec poignée
- Les glissières permettant au verre de glisser sont offertes en tungstène seulement.
- Utiliser avec la poutre H-Power de 24 po seulement et largeurs de 60 po et 72 po. Installer sous la poutre d'alimentation entre deux pattes en T.
- L'armoire de rangement à poutre d'alimentation se fixe sur le dessus de la poutre d'alimentation au moyen de ferrures.
- Des vérins de calage sont compris afin de faciliter l'installation.
- L'armoire avec passage pour câbles au centre pour amener le courant vers la poutre d'alimentation est munie d'un couvercle de métal qui facilite l'accès aux fils.
- Composants électriques non compris.
- Le câble d'alimentation destiné à la base de la poutre d'alimentation doit être commandé séparément.
- La trousse de poutre d'alimentation avec découpe électrique au centre doit être commandée séparément (EVPBEP-KIT).
- Remarque : Utiliser avec la poutre d'alimentation de 24 po seulement.

CODE DE PRODUIT	PRIX	DIMENSIONS (PO)			POIDS		VOLUME
		H	L	P	LB	PI ³	
EVPBSCGDP60	2155	15	58.75	16	80.46	8.33	
EVPBSCGDP72	2279	15	70.75	16	96.60	10.00	
EVPBSCGDPL60	2155	15	58.75	16	80.46	8.33	
EVPBSCGDPL72	2279	15	70.75	16	96.60	10.00	

EVPBSCGDR • Armoire de rangement partagée à poutre d'alimentation avec porte de verre coulissante

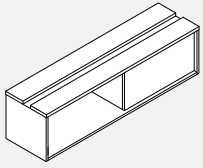

- Les dimensions intérieures sont 13" de hauteur et 13" de profondeur.
- L'armoire de rangement stratifiée sans porte est offerte avec les finis stratifiés Evolve standard.
- Elle doit s'installer entre les pattes en T sous la poutre d'alimentation.
- L'armoire de rangement à poutre d'alimentation se fixe sur le dessus de la poutre d'alimentation au moyen de ferrures.
- Des patins de mise à niveau sont compris afin de faciliter l'installation.
- Remarque : Il est impossible de la convertir en une armoire avec porte de verre.
- Remarque : Cette armoire doit être utilisée avec la poutre d'alimentation de 24 po seulement.

CODE DE PRODUIT	PRIX	DIMENSIONS (PO)			POIDS LB	VOLUME PI ³
		H	L	P		
EVPBSCR60	1143	15	58.75	16	80.46	8.33
EVPBSCR72	1167	15	70.75	16	96.6	10.00
EVPBSCL60	1143	15	58.75	16	80.46	8.33
EVPBSCL72	1167	15	70.75	16	96.6	10.00

EVPBSCP • Armoire de rangement avec poutre d'alimentation et passage pour câbles

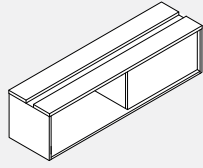

- Les dimensions intérieures sont 13" de hauteur et 13" de profondeur.
- Armoire de rangement laminée sans portes, disponible avec fini laminé Evolve standard. Utiliser avec la poutre d'alimentation d'une hauteur de 24 po seulement et d'une largeur de 60 po ou de 72 po seulement.
- Installer entre les pattes en T sous la poutre d'alimentation.
- L'armoire de rangement avec poutre d'alimentation se fixe sur le dessous de la poutre d'alimentation au moyen de ferrure. Des vérins de calage au centre sont compris pour faciliter l'installation.
- Remarque : Il est impossible de la convertir en une armoire avec porte de verre.
- Armoire avec passage pour câbles au centre pour amener le courant vers la poutre d'alimentation est munie d'un couvercle de métal qui facilite l'accès aux fils.
- Composants électriques non compris.
- Le câble d'alimentation destiné à la base de la poutre d'alimentation doit être commandé séparément.
- La trousse de poutre d'alimentation avec découpe électrique au centre doit être commandée séparément.

CODE DE PRODUIT	PRIX	DIMENSIONS (PO)			POIDS LB	VOLUME PI ³
		H	L	P		
EVPBSCP60	1275	15	58.75	16	80.46	8.33
EVPBSCP72	1345	15	70.75	16	96.6	10.00
EVPBSCL60	1275	15	58.75	16	80.46	8.33
EVPBSCL72	1345	15	70.75	16	96.6	10.00

EVSDAOH • Module surélevé d'accès double sur poutre d'alimentation

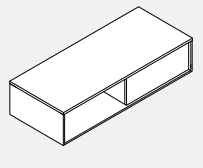

- Les dimensions intérieures sont 6,500" de hauteur et 13" de profondeur.
- Module surélevé stratifié.
- Disponible avec finis stratifiés Evolve standard.
- L'armoire de rangement sur poutre d'alimentation doit être installée au bas pour en assurer la stabilité.
- Installation supérieure sur la poutre d'alimentation.
- Les ferrures de soutien de module surélevé à accès double doivent être commandées séparément.
- Les pattes de poutre d'alimentation pour le module de rangement doivent être commandées séparément.
- Des pattes de poutre d'alimentation pour le module de rangement doivent être utilisées.

CODE DE PRODUIT	PRIX	DIMENSIONS (PO)			POIDS LB	VOLUME PI ³
		H	L	P		
EVSDAOH60	1137	8.5	60	16	51.5	5.00
EVSDAOH72	1160	8.6	72	16	60.2	6.00

EVSDAOHBRKIT • Ferrures pour rangements surélevés à accès des deux côtés

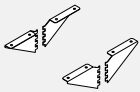

- Les ferrures supportent les rangements surélevés à accès des deux côtés.
- À utiliser avec la canalisation pour poutre d'alimentation.
- Les ferrures sont offertes dans tous les finis peints de série.
- Vis comprises.

CODE DE PRODUIT	PRIX	DIMENSIONS (PO)			POIDS LB	VOL FT ³
		H	L	P		
EVSDAOHBRKIT	133	5	5	1.5	2.00	0.08

EVPBL • Raccord de poutre d'alimentation de 36 po avec patte pour rangement

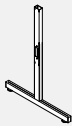

- Ce raccord se branche à des hauteurs égales sur des poutres d'alimentation d'une hauteur de 24 po.
- Comprend un raccord sans fentes avec pattes, des patins et la quincaillerie de raccordement.
- Doit être utilisé avec le module surélevé.

CODE DE PRODUIT	PRIX	DIMENSIONS (PO)			POIDS LB	VOLUME PI ³
		H	L	P		
EVPBL36S	112	36	18		8.5	0.45

EVPBLERT • Garniture de fin de course pour canalisation de 6 po à installer



- Préciser la hauteur de poutre ou la hauteur totale avec les modules de rallonge.

CODE DE PRODUIT	PRIX	DIMENSIONS (PO)			POIDS LB	VOLUME PI ³
		H	L	P		
EVPBLERT24	54	21.4	2.875	3	1	0.04
EVPBLERT30	61	27.4	2.875	3	1.4	0.04
EVPBLERT36	64	33.4	2.875	3	1.6	0.06
EVPBLERT42	68	39.4	2.875	3	1.8	0.07
EVPBLERT48	71	45.4	2.875	3	2	0.08
EVPBLERT54	74	51.4	2.875	3	2.2	0.09
EVPBLERT66	85	63.4	2.875	3	2.6	1.1

EVPBLEP • Panneau d'extrémité en mélamine pour poutre d'alimentation

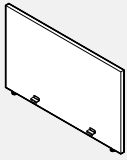

- S'assujettit à un connecteur avec pied pour poutre d'alimentation.
- Comprend les ferrures pour l'assujettir au pied
- Fabriqué en mélamine thermosoudée; lorsqu'un fini similibois est précisé, le fil du bois est orienté à l'horizontale.
- La hauteur du panneau d'extrémité tient compte des patins déployés à leur pleine hauteur.

CODE DE PRODUIT	PRIX	DIMENSIONS (PO)			POIDS LB	VOLUME PI ³
		H	L	P		
EVPBLEP2451	327	24	51	1	32.81	0.73
EVPBLEP3051	408	30	51	1	39.38	0.88
EVPBLEP3651	487	36	51	1	45.94	1.02
EVPBLEP4251	731	42	51	1	52.50	1.24
EVPBLEP2463	370	24	63	1	37.50	0.83
EVPBLEP3063	465	30	63	1	45.00	1.00
EVPBLEP3663	557	36	63	1	52.50	1.17
EVPBLEP4263	816	42	63	1	60.00	1.53

EVPBLEP • Panneau d'extrémité laminé pour poutre

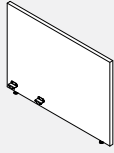

- Le panneau d'extrémité laminé pour poutre d'alimentation se fixe au raccord de poutre d'alimentation au moyen d'une patte simple. S'utiliser avec la poutre d'alimentation à côté unique.
- Comprend les ferrures permettant de fixer le panneau à la patte.
- Finition stratifiée par fusion thermique. Si on choisit le grain de bois, celui-ci doit être placé à l'horizontale. La hauteur du panneau d'extrémité stratifié comprend les patins du panneau déployés sur leur hauteur maximale. Le modèle EVPBLEP-30 doit être utilisé avec les surfaces de travail d'une profondeur de 24 po.
- Le modèle EVPBLEP-36 doit être utilisé avec les surfaces de travail d'une profondeur de 30 po.

CODE DE PRODUIT	PRIX	DIMENSIONS (PO)			POIDS LB	VOLUME PI ³
		H	L	P		
EVPBLEP2430	265	24	30	1	19.30	0.42
EVPBLEP3030	287	30	30	1	23.16	0.52
EVPBLEP3630	309	36	30	1	27.02	0.64
EVPBLEP4230	388	42	30	1	30.88	0.74
EVPBLEP2436	312	24	36	1	21.43	0.55
EVPBLEP3036	323	30	36	1	25.71	0.64
EVPBLEP3636	364	36	36	1	30.00	0.75
EVPBLEP4236	465	42	36	1	34.29	0.90

EVE8PD • Boîtier de distribution de courant.

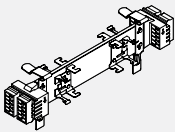

- Le boîtier de distribution de courant est indiqué en fonction de la taille des poutres (par exemple, le boîtier EVE8PD36 doit être utilisé à l'intérieur d'une poutre de 36").
- 8 fils, 4 circuits (configuration 2 + 2).
- Permet d'installer deux prises doubles de chaque côté du panneau.

CODE DE PRODUIT	PRIX	DIMENSIONS (PO)		WEIGHT LBS	VOL FT ³
		L	W		
EVE8PD24	156	24	9.25	0.83	1.17
EVE8PD30	208	30	15.25	1.28	1.17
EVE8PD36	220	36	21.25	1.62	1.65
EVE8PD42	226	42	27.25	2.00	2.00
EVE8PD48	238	48	33.25	0.18	0.16
EVE8PD54	242	54	39.25	2.66	3.20
EVE8PD60	243	60	45.25	3.04	3.20

EVE8PD • Boîtier de distribution de courant.

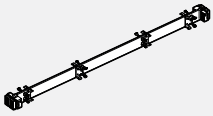

- Le boîtier de distribution de courant est indiqué en fonction de la taille des poutres (par exemple, le boîtier EVE8PD72 doit être utilisé à l'intérieur d'une poutre de 72").
- 8 fils, 4 circuits (configuration 2 + 2).
- Le boîtier compte deux prises doubles qu'on doit brancher directement au boîtier de distribution de courant et, en option, deux autres prises doubles qu'on doit brancher au moyen d'un connecteur I pour chaque format de panneau.
- Les deux prises doubles reliées au moyen d'un connecteur I doivent provenir du même circuit.
- Chaque boîtier de distribution de courant prend en charge un courant de 15 à 20 ampères.
- Les prises doubles et les connecteurs I doivent être commandés séparément.

CODE DE PRODUIT	PRIX	DIMENSIONS (PO)		WEIGHT LBS	VOL FT ³
		L	W		
EVE8PD66	253	66	43.5	3.44	3.30
EVE8PD72	262	72	45.5	3.84	3.40

EVE8CP • Câble de passage

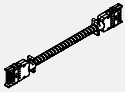

- Le conducteur EVE8CP16 branche électriquement deux panneaux alimentés placés côte à côte.
- Le conducteur EVE8CP20 branche électriquement deux panneaux alimentés et séparés par un montant.

CODE DE PRODUIT	PRIX	DIMENSIONS (PO) L	WEIGHT LBS	VOL FT ³
EVE8CP20	147	20	0.78	1.17

EVE8CP18 • Câble de démarrage à mailles flexibles

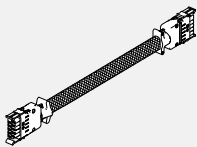

- Relie électriquement deux panneaux alimentés séparés par poteau.
- Utilisé pour connecter deux boîtiers de distribution d'alimentation dans Power Beam à 90 degrés.

PRODUCT CODE	PRICE	SIZE / INCHES			WEIGHT LBS	VOL FT ³
		H	W	D		
EVE8CP18	147		18.5		0.78	1.17

EVE8CP • Pass Through Cable

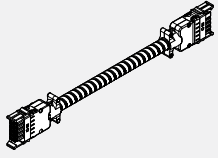

- Un conduit de métal flexible est utilisé pour distribuer le courant électrique au travers de panneaux non alimentés.
- Pour calculer la longueur d'un câble de passage, additionner les largeurs des panneaux non alimentés qui séparent les panneaux alimentés (panneaux munis d'un boîtier de distribution de courant). À ce total, ajouter 16 po (distance entre le rebord du panneau et le boîtier de distribution multipliée par 2). Voir la page des renseignements techniques au début de cette section.

CODE DE PRODUIT	PRIX	DIMENSIONS (PO)			WEIGHT VOL	
		L	LBS	FT ³		
EVE8CP40	164	40	1.44	1.17		
EVE8CP46	169	46	1.71	1.17		
EVE8CP52	177	52	1.95	1.17		
EVE8CP58	188	58	2.21	1.17		
EVE8CP64	196	64	2.37	1.17		
EVE8CP70	200	70	2.60	1.17		
EVE8CP76	204	76	2.81	1.17		
EVE8CP82	213	82	3.03	1.17		
EVE8CP88	220	88	3.05	1.17		
EVE8CP94	228	94	3.92	1.17		
EVE8CP100	233	100	3.47	1.17		
EVE8CP106	243	106	3.87	1.17		
EVE8CP118	257	118	4.08	1.17		
EVE8CP130	281	185	4.73	1.17		
EVE8CP142	293	142	4.59	1.17		

EVE8CP-H • Câbles de passage hybrides avec treillis métallique

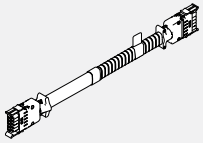

- Un conduit métallique flexible avec treillis métallique distribue l'énergie électrique à travers des panneaux non alimentés.
- Pour calculer la longueur du câble de passage hybride, ajoutez la largeur des panneaux non alimentés séparant les panneaux alimentés. Ajoutez à cela 16" (distance entre le bord des panneaux et le boîtier de distribution électrique x2).
- Veuillez ajouter 3" supplémentaires lors du passage d'un poteau. Veuillez consulter le début de cette section.
- Les câbles de passage hybrides avec treillis métallique permettent une connexion à 90 degrés et une extrémité pour Power Beam.

PRODUCT CODE	PRICE	SIZE/INCHES			WEIGHT VOL	
		H	W	D	LBS	FT ³
EVE8CP40-H	196	40	1.44	1.17		
EVE8CP46-H	204	46	1.71	1.17		
EVE8CP52-H	212	52	1.95	1.17		
EVE8CP58-H	226	58	2.21	1.17		
EVE8CP64-H	235	64	2.37	1.17		
EVE8CP70-H	240	70	2.60	1.17		
EVE8CP76-H	244	76	2.81	1.17		
EVE8CP82-H	255	82	3.03	1.17		
EVE8CP88-H	264	88	3.05	1.17		
EVE8CP94-H	273	94	3.42	1.17		
EVE8CP100-H	281	100	3.47	1.17		
EVE8CP106-H	292	106	3.87	1.17		
EVE8CP118-H	309	118	4.08	1.17		
EVE8CP130-H	337	130	4.73	1.17		
EVE8CP142-H	351	142	4.89	1.17		

EVE8CI1 • Connecteur I



- Connecteur femelle-femelle utilisé pour relier deux câbles de passage.

CODE DE PRODUIT	PRIX	DIMENSIONS (PO)			POIDS VOLUME	
		H	L	P	LB	PI ³
EVE8CI1	85	15	15	0.75	0.06	0.20

EVE8RD • Prises doubles

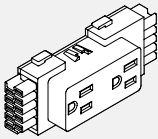

- Jusqu'à 6 prises doubles par circuit.
- EVE8RD1 = Circuit no 1 (circuit utilitaire)
- EVE8RD2 = Circuit no 2 (circuit utilitaire)
- EVE8RDA = Circuit no 4 (circuit spécialisé)
- EVE8RDB = Circuit no 4 (circuit spécialisé)

CODE DE PRODUIT	PRIX	DIMENSIONS (PO)			POIDS VOLUME	
		H	L	P	LB	PI ³
EVE8RD1	35	2	4.625	1.25	0.16	0.01
EVE8RD2	35	2	4.625	1.25	0.16	0.01
EVE8RDA	35	2	4.625	1.25	0.16	0.01
EVE8RDB	35	2	4.625	1.25	0.16	0.01

EVEUSB01 • Prises doubles

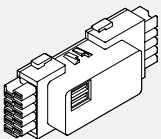

- Le module de chargement à prise USB procure un accès pratique au courant de chargement par les orifices doubles placés sur la face de la prise.
- Deux ports USB.
- Puissance de 2 ampères provenant de deux ports USB.
- Disponibles en blanc et en noir.

CODE DE PRODUIT	PRIX	DIMENSIONS (PO)			POIDS VOLUME	
		H	L	P	LB	PI ³
EVEUSB01WHT	238	2	4.625	1.25	0.16	0.01
EVEUSB01BLK	238	2	4.625	1.25	0.16	0.01

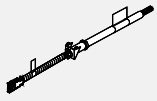
EVE8FR3PB • Entrée de courant de plancher pour la poutre d'alimentation

- Se branche au boîtier de distribution de courant.
- Comprend un conduit de vinyle flexible d'une longueur de 84".
- Comprend la ferrure qui se branche au panneau de canalisation verticale.
- Doit être relié par câble à la source par un électricien agréé.

CODE DE PRODUIT	PRIX	DIMENSIONS (PO)			POIDS LB	VOLUME PI ³
		H	L	P		
EVE8FR3PB	435	3	84	2	3.82	2.00

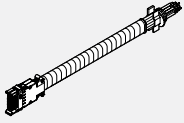
EVE8EC • Entrée d'alimentation de plafond

- S'enclenche à l'extrémité du boîtier de distribution de courant.
- Le conduit de métal flexible se prolonge dans le plafond en passant par un poteau d'angle et une rallonge de montant (les deux pièces sont commandées séparément).
- L'entrée d'alimentation doit être reliée par câble à une source d'alimentation par un électricien agréé.
- Boîte de dérivation de 4 po comprise.

CODE DE PRODUIT	PRIX	DIMENSIONS (PO)			POIDS LB	VOLUME PI ³
		L				
EVE8EC1	268	132			5.24	2.00
EVE8EC2	479	144			5.96	2.00

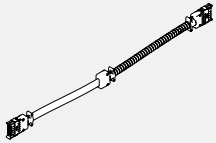
EVE8FR3PBP • Power Entry for Power Beam for Wall Plate Infeed

- EVE8FR3PBP - Entrée d'alimentation pour Power Beam pour l'alimentation de la plaque murale
- S'enclenche dans le boîtier de distribution d'alimentation.
- Comprend un conduit en vinyle flexible de 48" de long avec connecteur.
- Comprend un support pour fixer au panneau de chemin de câbles vertical
- Le Power Beam avec coupure électrique doit être commandé.
- L'alimentation de base de 71" de long fonctionnera avec 24" et 36" H Power Beam.
- Noter: EVE8FR3PBP ne fonctionnera qu'avec l'alimentation de plaque murale EVE8WPIPB..

PRODUCT CODE	PRICE	SIZE / INCHES			WEIGHT LBS	VOL FT ³
		H	W	D		
EVE8FR3PBP	373	3	71	2	3.82	2.00

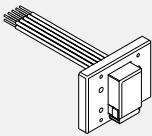
EVE8WPIPB • Alimentation de plaque murale pour Power Beam

- L'alimentation de la plaque murale doit être installée et câblée à la source par un électricien agréé.
- Noter: EVE8FR3PBP ne fonctionnera qu'avec l'alimentation de plaque murale EVE8WPIPB..

PRODUCT CODE	PRICE	SIZE / INCHES			WEIGHT LBS	VOL FT ³
		H	W	D		
EVE8WPIPB	607	5.25	5.25	1.75	1.00	0.10

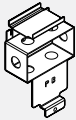
EVEJBC1PB • Boîte de dérivation câblée pour poutre d'alimentation

- Peut s'installer en rattrapage à l'endroit où se trouve la prise sur les panneaux de toute taille.
- Permet l'accès d'un seul côté à chaque endroit.
- Le client doit fournir le conduit, le câblage, la prise et la plaque frontale (2 par poutre d'alimentation).
- Un électricien agréé doit raccorder les câbles à la boîte de dérivation.
- S'utilise avec la poutre d'alimentation seulement.

CODE DE PRODUIT	PRIX	POIDS LB	VOLUME PI ³
EVEJBC1PB	105	1.50	0.02

EVDPE • Rallonge de poteau à canalisation

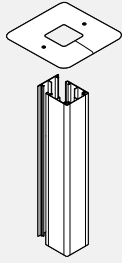

- Rallonge s'assujettissant au haut d'un poteau et servant à amener le câblage électrique ou de télécommunications du plafond à la canalisation d'une cloison.
- La rallonge présente trois faces fixes et un couvercle encliquetable à poser sur la quatrième face.
- La rallonge s'ouvre d'un côté pour permettre la pose du câblage.
- Fabriquée en aluminium, la rallonge peut être coupée à la longueur voulue sur place.
- Peut recevoir jusqu'à 25 câbles CAT. 5 avec alimentation électrique ou jusqu'à 45 câbles CAT. 5 sans alimentation électrique.
- Deux supports de montage au plancher doivent être utilisés pour assujettir une alimentation depuis le plafond à un poteau une direction avec pieds en T.
- Les rallonges de plus de 82 po H sont formées de deux parties.

CODE DE PRODUIT	PRIX	DIMENSIONS (PO)		POIDS LB	VOLUME PI ³
		H	L		
EVDPE64	160	64	2.875	3.00	0.70
EVDPE82	197	82	2.875	4.20	0.80
EVDPE88	302	88	2.875	4.50	0.85
EVDPE94	323	94	2.875	4.80	0.92
EVDPE100	344	100	2.875	5.12	0.97

EVDP4E • Conduit de données/communications intégré à la rallonge de montant de 45°

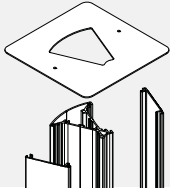

- Se fixe au haut d'un poteau d'angle de 45° pour amener les câbles de courant et/ou de données du plafond jusqu'au panneau.
- Capacité en matière de câbles :
- 40 câbles CAT5 sans alimentation électrique.
- 10 câbles CAT5 avec alimentation électrique.

CODE DE PRODUIT	PRIX	DIMENSIONS (PO)		POIDS LB	VOLUME PI ³
		H	W		
EVDP4E64	162	64	3.65	3.00	0.70
EVDP4E82	218	82	3.65	4.20	0.800

EVDP6E • Conduit de données/communications intégré à la rallonge de montant de 60°

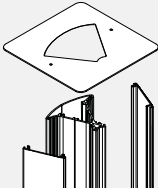

- Se fixe au haut d'un poteau d'angle de 60° pour amener les câbles de courant et/ou de données du plafond jusqu'au panneau.
- La rallonge de montant peut s'ouvrir d'un côté pour y insérer les câbles d'alimentation et/ou de données.
- Fabriqué d'aluminium, alors qu'il est possible de le couper selon la taille requise sur le terrain.
- Montant d'alimentation à double face avec troisième face qui s'installe à pression.
- Capacité en matière de câbles :
- 32 câbles CAT5 sans alimentation électrique.
- 15 câbles CAT5 avec alimentation électrique.

CODE DE PRODUIT	PRIX	DIMENSIONS (PO)		POIDS LB	VOLUME PI ³
		H	W		
EVDP6E64	157	64	2	3.00	0.70
EVDP6E82	192	82	2	4.20	0.800

EVPBECH34 • Kit de gestionnaire de câbles



- Permet de gérer les câbles reliant la poutre d'alimentation à la table de hauteur réglable.
- Comprend une chaussette de gestion des fils en néoprène, un support et des vis.
- Néoprène disponible en noir uniquement.
- Spécifiez la finition de la peinture du support.

PRODUCT CODE	PRIX	SIZE/	INCHES	WEIGHT	VOL	VOL
		H	L	LBS	FT ³	FT ³
EVPBECH34	421	1	41	2	0.60	0.04

EVPBT01 • Plateau de poutre d'alimentation

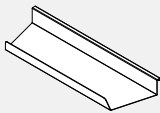

- Le plateau de poutre d'alimentation présente un support pour les fils.
- Ce plateau peut être utilisé avec la poutre d'alimentation de 24 po seulement.
- Disponible avec peinture de finition standard et de luxe.

PRODUCT CODE	PRIX	SIZE/	INCHES	WEIGHT	VOL	VOL
		H	L	LBS	FT ³	FT ³
EVPBT01	32	12	1.25	3.5	0.60	0.04

EVAFMB01 • Plaque de montage de plancher

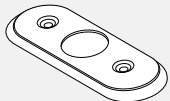

- Fixée au plancher.
- Retient le panneau au plancher.
- Vis de fixation non comprises.
- Procéder avec soin pour utiliser les attaches recommandées selon le type de plancher.
- Offert avec un fini de chrome seulement.

PRODUCT CODE	PRIX	SIZE/	INCHES	WEIGHT	VOL	VOL
		H	L	LBS	FT ³	FT ³
EVAFMB01	72	0.25	5	2.5	0.2	0.02

SURFACES DE TRAVAIL • RENSEIGNEMENT TECHNIQUES

- Toutes les surfaces de travail sont munies de douilles filetées pour le raccord métal à métal des ferrures de support.
- Des découpes situées à l'arrière de chaque surface de travail permettent d'acheminer les câbles d'alimentation de façon ordonnée.
- Cette caractéristique pratique, jumelée à un écart de 3/8 po entre la surface de travail et la cloison, permet un accès facile aux câbles.
- Les surfaces de travail droites ou courbes de 48 po et moins présentent une découpe; celle de 54 po et plus en présentent deux. Les autres formes de surfaces de travail sont dotées d'une découpe.
- Des surfaces de travail en mélamine thermosoudée et en stratifié haute pression sont offertes; les deux choix présentent un chant en PVC de 3,5 mm
- Les surfaces de travail LP mesurent 1 po d'épaisseur et sont fabriqués à partir de panneaux de particules recouverts de part et d'autre de mélamine thermosoudée.
- Les surfaces de travail HP mesurent 1 1/16 po d'épaisseur et sont fabriqués à partir de panneaux de particules recouverts de part et d'autre de stratifié.
- Toutes les ferrures de soutien doivent être commandées séparément.
- Les finis similibois sur les surfaces de travail de coin peuvent courir en diagonale par rapport aux surfaces de travail adjacentes. Préciser « WG » à la fin du numéro de produit.
- Se reporter au tableau Orientation du fil du bois au début de la liste de prix.

SURFACES DE TRAVAIL • GUIDE DE COMMANDE

La liste de prix emploie un système de codage facile à comprendre. Chaque code alphanumérique est propre à chaque module, simplifiant la commande et réduisant le risque d'erreur.

EXEMPLE – POUR COMMANDER UNE SURFACE DE TRAVAIL

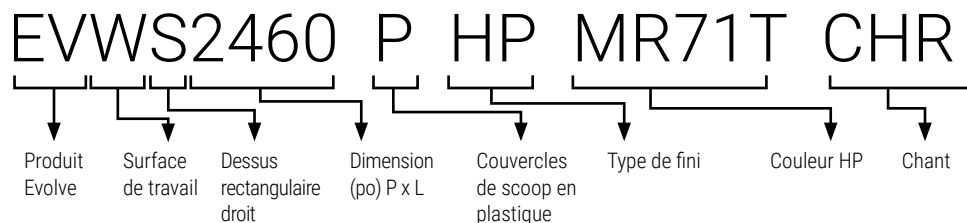

GUIDE DE COMMANDE

- Préciser le type et la taille de la surface de travail
- Evolve par code.
- Préciser le type de fini.
- Préciser la couleur du stratifié.
- Préciser la couleur du chant en PVC.

EVWS • Surface de travail droite

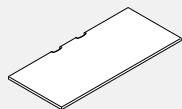

- Les surfaces de travail droites rectangulaires sont réversibles et peuvent être inversées sur place.
- Veuillez choisir entre DWT - Blanc de blancs, SIL - Argent ou BLK - Noir pour les couvercles de scoop.

CODE DE PRODUIT	PRIX		DIMENSIONS (PO)			POIDS		VOL
	LP	HP	H	L	P	LB	FT ³	
EVWS1818P	127	161	1	18	18	12.50	0.37	
EVWS1824P	131	174	1	24	18	13.50	0.40	
EVWS1830P	138	183	1	30	18	16.50	0.54	
EVWS1836P	159	210	1	36	18	19.50	0.63	
EVWS1842P	208	278	1	42	18	23.25	0.73	
EVWS1848P	249	328	1	48	18	26.25	0.83	
EVWS1854P	293	385	1	54	18	29.25	0.93	
EVWS1860P	329	422	1	60	18	33.00	1.02	
EVWS1866P	344	452	1	66	18	36.75	1.12	
EVWS1872P	363	478	1	72	18	39.75	1.21	
EVWS1878P	380	503	1	78	18	38.50	1.23	
EVWS1884P	417	546	1	84	18	39.75	1.21	
EVWS1890P	542	797	1	90	18	48.75	1.53	
EVWS1896P	578	852	1	96	18	51.75	1.73	
EVWS2418P	131	168	1	18	24	12.00	0.50	
EVWS2424P	133	178	1	24	24	18.00	60.00	
EVWS2430P	145	190	1	30	24	22.00	0.72	
EVWS2436P	161	213	1	36	24	26.00	0.85	
EVWS2442P	211	280	1	42	24	31.00	0.98	
EVWS2448P	252	339	1	48	24	35.00	1.11	
EVWS2454P	299	394	1	54	24	39.00	1.23	
EVWS2460P	336	443	1	60	24	44.00	1.36	
EVWS2466P	350	462	1	66	24	49.00	1.49	
EVWS2472P	366	484	1	72	24	53.00	1.62	
EVWS2478P	392	516	1	78	24	57.18	2.16	
EVWS2484P	422	553	1	84	24	61.50	2.33	
EVWS2490P	542	797	1	90	24	64.50	2.53	
EVWS2496P	578	852	1	96	24	68.50	2.73	
EVWS3018P	149	192	1	18	30	15.30	0.63	
EVWS3024P	159	208	1	24	30	22.00	0.74	
EVWS3030P	170	225	1	30	30	28.00	0.90	
EVWS3036P	200	264	1	36	30	33.00	1.06	
EVWS3042P	283	373	1	42	30	38.00	1.22	
EVWS3048P	299	394	1	48	30	44.00	1.38	
EVWS3054P	327	420	1	54	30	49.00	1.54	
EVWS3060P	350	462	1	60	30	55.00	1.69	
EVWS3066P	364	483	1	66	30	60.00	1.85	
EVWS3072P	385	510	1	72	30	66.00	2.01	
EVWS3078P	410	540	1	78	30	71.48	2.70	
EVWS3084P	456	596	1	84	30	76.98	2.92	
EVWS3090P	676	998	1	90	30	81.98	3.12	
EVWS3096P	722	1064	1	96	30	88.50	3.32	
EVWS3672P	544	712	1	72	36	79.20	2.42	

EVWS • Surface de travail droite pour recouvrir un poteau.

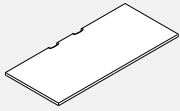

- Les surfaces de travail droites rectangulaires sont réversibles et peuvent être inversées sur place.
- La surface couvre la largeur d'un poteau, éliminant l'écart créé lorsque deux surfaces de travail de dimensions ordinaires sont installées.
- Veuillez choisir entre DWT - Blanc de blancs, SIL - Argent ou BLK - Noir pour les couvercles de scoop.

CODE DE PRODUIT	PRIX		DIMENSIONS (PO)			POIDS		VOL
	LP	HP	H	L	P	LB	FT³	
EVWSP1827P	138	183	1	27	18	16.50	0.54	
EVWSP1833P	174	210	1	33	18	19.50	0.53	
EVWSP1839P	208	278	1	39	18	23.25	0.73	
EVWSP1845P	249	328	1	45	18	26.25	0.83	
EVWSP1851P	293	385	1	51	18	29.25	0.93	
EVWSP1857P	329	422	1	57	18	33.00	1.02	
EVWSP1863P	344	452	1	63	18	36.75	1.12	
EVWSP1869P	363	478	1	69	18	39.75	1.21	
EVWSP1875P	380	503	1	75	18	42.75	1.33	
EVWSP1881P	417	546	1	81	18	45.75	1.43	
EVWSP2427P	145	190	1	27	24	22.00	0.72	
EVWSP2433P	161	213	1	33	24	26.00	0.85	
EVWSP2439P	211	280	1	39	24	31.00	0.98	
EVWSP2445P	252	339	1	45	24	35.00	1.11	
EVWSP2451P	299	394	1	51	24	39.00	1.23	
EVWSP2457P	336	443	1	57	24	44.00	1.36	
EVWSP2463P	350	462	1	63	24	49.00	1.49	
EVWSP2469P	366	484	1	69	24	53.00	1.62	
EVWSP2475P	392	516	1	75	24	57.18	2.16	
EVWSP2481P	422	553	1	81	24	61.50	2.33	
EVWSP3027P	170	225	1	27	30	28.00	0.90	
EVWSP3033P	200	264	1	33	30	33.00	1.06	
EVWSP3039P	283	373	1	39	30	38.00	1.22	
EVWSP3045P	299	394	1	45	30	44.00	1.38	
EVWSP3051P	327	420	1	51	30	49.00	1.54	
EVWSP3057P	350	462	1	57	30	55.00	1.69	
EVWSP3063P	364	483	1	63	30	60.00	1.85	
EVWSP3069P	385	510	1	69	30	66.00	2.01	
EVWSP3075P	410	540	1	75	30	71.48	2.70	
EVWSP3081P	456	596	1	81	30	76.98	2.92	

EVWVL • Surface de travail curviligne de gauche

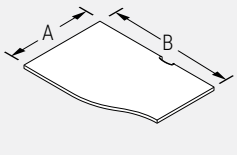

- Les surfaces mesurant 24 po à l'extrémité la plus profonde mesurent 18 po à l'autre extrémité.
- Les surfaces mesurant 30 po à l'extrémité la plus profonde mesurent 24 po à l'autre extrémité.
- Veuillez choisir entre DWT - Blanc de blancs, SIL - Argent ou BLK - Noir pour les couvercles de scoop.

NOTA: EVWV

24	36
A	B
PROFONDEUR	LARGEUR

CODE DE PRODUIT	PRIX		DIMENSIONS (PO)			POIDS		VOL
	LP	HP	H	L	P	LB	FT³	
EVWVL2424P	172	233	1	24	24	15.00	0.59	
EVWVL2430P	182	240	1	30	24	19.00	0.72	
EVWVL2436P	217	289	1	36	24	23.00	0.85	
EVWVL2442P	252	339	1	42	24	27.00	0.98	
EVWVL2448P	289	385	1	48	24	31.00	1.11	
EVWVL2454P	327	433	1	54	24	35.00	1.23	
EVWVL2460P	354	483	1	60	24	39.00	1.36	
EVWVL2466P	392	528	1	66	24	43.00	1.49	
EVWVL2472P	420	578	1	72	24	47.00	1.62	
EVWVL3024P	174	239	1	24	30	19.00	0.74	
EVWVL3030P	192	251	1	30	30	24.00	0.90	
EVWVL3036P	229	289	1	36	30	29.00	1.06	
EVWVL3042P	312	412	1	42	30	34.00	1.22	
EVWVL3048P	327	433	1	48	30	39.00	1.38	
EVWVL3054P	364	483	1	54	30	44.00	1.54	
EVWVL3060P	391	528	1	60	30	49.00	1.69	
EVWVL3066P	420	578	1	66	30	54.00	1.85	
EVWVL3072P	451	626	1	72	30	59.00	2.01	
EVWVL3078P	653	833	1	78	30	71.48	2.71	
EVWVL3084P	833	850	1	84	30	76.98	2.91	

EVWVR • Surface de travail curviligne de droite

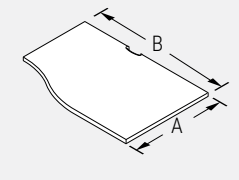

- Les surfaces mesurant 24 po à l'extrémité la plus profonde mesurent 18 po à l'autre extrémité.
- Les surfaces mesurant 30 po à l'extrémité la plus profonde mesurent 24 po à l'autre extrémité.
- Veuillez choisir entre DWT - Blanc de blancs, SIL - Argent ou BLK - Noir pour les couvercles de scoop.

NOTA: EVWV



CODE DE PRODUIT	PRIX		DIMENSIONS (PO)			POIDS LB	VOL FT³
	LP	HP	H	L	P		
EVWVR2424P	172	233	1	24	24	15.00	0.59
EVWVR2430P	182	240	1	30	24	19.00	0.72
EVWVR2436P	217	289	1	36	24	23.00	0.85
EVWVR2442P	252	339	1	42	24	27.00	0.98
EVWVR2448P	289	385	1	48	24	31.00	1.11
EVWVR2454P	327	433	1	54	24	35.00	1.23
EVWVR2460P	354	483	1	60	24	39.00	1.36
EVWVR2466P	392	528	1	66	24	43.00	1.49
EVWVR2472P	420	578	1	72	24	47.00	1.62
EVWVR3024P	174	239	1	24	30	19.00	0.74
EVWVR3030P	192	251	1	30	30	24.00	0.90
EVWVR3036P	229	289	1	36	30	29.00	1.06
EVWVR3042P	312	412	1	42	30	34.00	1.22
EVWVR3048P	327	433	1	48	30	39.00	1.38
EVWVR3054P	364	483	1	54	30	44.00	1.54
EVWVR3060P	391	528	1	60	30	49.00	1.69
EVWVR3066P	420	578	1	66	30	54.00	1.85
EVWVR3072P	451	626	1	72	30	59.00	2.01
EVWVR3078P	653	833	1	78	30	71.48	2.71
EVWVR3084P	757	850	1	84	30	76.98	2.71

EVWNL • Surface de travail à encoche de gauche

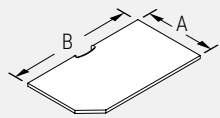

- Les surfaces mesurant 24 po à l'extrémité la plus profonde mesurent 18 po à l'autre extrémité.
- Les surfaces mesurant 30 po à l'extrémité la plus profonde mesurent 24 po à l'autre extrémité.
- La longueur de la face utilisateur mesure 6 po de moins que la longueur hors tout.
- Veuillez choisir entre DWT - Blanc de blancs, SIL - Argent ou BLK - Noir pour les couvercles de scoop.

NOTA: EVWN

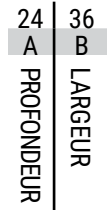

CODE DE PRODUIT	PRIX		DIMENSIONS (PO)			POIDS LB	VOL FT³
	LP	HP	H	L	P		
EVWNL2424P	172	233	1	24	24	15.00	0.59
EVWNL2430P	182	240	1	30	24	19.00	0.72
EVWNL2436P	217	289	1	36	24	23.00	0.85
EVWNL2442P	252	339	1	42	24	27.00	0.98
EVWNL2448P	289	385	1	48	24	31.00	1.11
EVWNL2454P	327	433	1	54	24	35.00	1.23
EVWNL2460P	354	483	1	60	24	39.00	1.36
EVWNL2466P	392	528	1	66	24	43.00	1.49
EVWNL2472P	420	578	1	72	24	47.00	1.62
EVWNL3024P	174	239	1	24	30	19.00	0.74
EVWNL3030P	192	251	1	30	30	24.00	0.90
EVWNL3036P	229	289	1	36	30	29.00	1.06
EVWNL3042P	312	412	1	42	30	34.00	1.22
EVWNL3048P	327	433	1	48	30	39.00	1.38
EVWNL3054P	364	483	1	54	30	44.00	1.54
EVWNL3060P	391	528	1	60	30	49.00	1.69
EVWNL3066P	420	578	1	66	30	54.00	1.85
EVWNL3072P	451	626	1	72	30	59.00	2.01
EVWNL3078P	653	833	1	78	30	71.48	2.70
EVWNL3084P	833	850	1	84	30	76.98	2.92

EVWNR • Surface de travail à encoche de droite

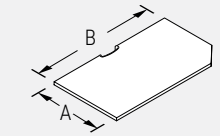

- Les surfaces mesurant 24 po à l'extrémité la plus profonde mesurent 18 po à l'autre extrémité.
- Les surfaces mesurant 30 po à l'extrémité la plus profonde mesurent 24 po à l'autre extrémité.
- La longueur de la face utilisateur mesure 6 po de moins que la longueur hors tout.
- Veuillez choisir entre DWT - Blanc de blancs, SIL - Argent ou BLK - Noir pour les couvercles de scoop.

NOTA: EVWN

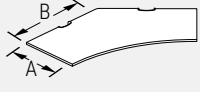

CODE DE PRODUIT	PRIX		DIMENSIONS (PO)			POIDS LB	VOL FT³
	LP	HP	H	L	P		
EVWNR2424P	172	233	1	24	24	15.00	0.59
EVWNR2430P	182	240	1	30	24	19.00	0.72
EVWNR2436P	217	289	1	36	24	23.00	0.85
EVWNR2442P	252	339	1	42	24	27.00	0.98
EVWNR2448P	289	385	1	48	24	31.00	1.11
EVWNR2454P	327	433	1	54	24	35.00	1.23
EVWNR2460P	354	483	1	60	24	39.00	1.36
EVWNR2466P	392	528	1	66	24	43.00	1.49
EVWNR2472P	420	578	1	72	24	47.00	1.62
EVWNR3024P	174	239	1	24	30	19.00	0.74
EVWNR3030P	192	251	1	30	30	24.00	0.90
EVWNR3036P	229	289	1	36	30	29.00	1.06
EVWNR3042P	312	412	1	42	30	34.00	1.22
EVWNR3048P	327	433	1	48	30	39.00	1.38
EVWNR3054P	364	483	1	54	30	44.00	1.54
EVWNR3060P	391	528	1	60	30	49.00	1.69
EVWNR3066P	420	578	1	66	30	54.00	1.85
EVWNR3072P	451	626	1	72	30	59.00	2.01
EVWNR3078P	653	833	1	78	30	71.48	2.70
EVWNR3084P	833	850	1	84	30	76.98	2.92

EVWC4C • Surface de travail de coin courbe pour poteau à 45°**NOTA:****A= 18, 24, 30****B= 24, 30, 36, 42, 48**

- Lorsqu'un fini similibois est précisé pour une surface de travail de 42 po L ou moins, le fil du bois est orienté à la diagonale.
- "WG" à la fin du code indique un stratifié à grain de bois sur la diagonale.
- La surface de travail "WG" de plus de 42" ne peut pas être réalisée en diagonale.
- Les supports doivent être commandés séparément. Se reporter à la rubrique des ferrures dans cette section.
- Veuillez choisir entre DWT - Blanc de blancs, SIL - Argent ou BLK - Noir pour les couvercles de scoop.

CODE DE PRODUIT	PRIX		DIMENSIONS (PO)			POIDS LB	VOL FT ³
	LP	HP	H	L	P		
EVWC4C1824P	397	495	1	24	18	19.38	0.43
EVWC4C1830P	512	638	1	30	18	24.87	0.55
EVWC4C1836P	720	895	1	36	18	30.36	0.67
EVWC4C1842P	1166	1456	1	42	18	35.78	0.80
EVWC4C1848P	1358	1697	1	48	18	41.28	0.92
EVWC4C2424P	411	516	1	24	24	24.04	0.53
EVWC4C2430P	578	723	1	30	24	31.38	0.70
EVWC4C2436P	797	998	1	36	24	38.72	0.86
EVWC4C2442P	1166	1456	1	42	24	46.07	1.02
EVWC4C2448P	1527	1907	1	48	24	53.41	1.19
EVWC4C3024P	431	537	1	24	30	27.94	0.62
EVWC4C3030P	641	802	1	30	30	37.16	0.83
EVWC4C3036P	877	1094	1	36	30	46.38	1.03
EVWC4C3042P	1306	1638	1	42	30	55.60	1.24
EVWC4C3048P	1697	2121	1	48	30	64.82	1.44
EVWC4C1824WGP	595	743	1	24	18	19.38	0.43
EVWC4C1830WGP	768	957	1	30	18	24.87	0.55
EVWC4C1836WGP	1079	1343	1	36	18	30.36	0.67
EVWC4C1842WGP	1749	2184	1	42	18	35.78	0.80
EVWC4C2424WGP	617	774	1	24	24	24.04	0.53
EVWC4C2430WGP	867	1085	1	30	24	31.38	0.70
EVWC4C2436WGP	1197	1498	1	36	24	38.72	0.86
EVWC4C2442WGP	1749	2184	1	42	24	46.07	1.02
EVWC4C3024WGP	646	805	1	24	30	27.94	0.62
EVWC4C3030WGP	960	1203	1	30	30	37.16	0.83
EVWC4C3036WGP	1315	1640	1	36	30	46.38	1.03
EVWC4C3042WGP	1959	2456	1	42	30	55.60	1.24

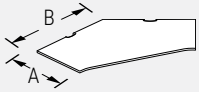
EVWC4K • Surface de travail de coin pour clavier pour poteau à 45°**NOTA:****A= 18, 24, 30****B= 24, 30, 36, 42, 48**

- Lorsqu'un fini similibois est précisé pour une surface de travail de 42 po L ou moins, le fil du bois est orienté à la diagonale.
- "WG" à la fin du code indique un stratifié à grain de bois sur la diagonale.
- La surface de travail "WG" de plus de 42" ne peut pas être réalisée en diagonale.
- Les supports doivent être commandés séparément. Se reporter à la rubrique des ferrures dans cette section.
- Veuillez choisir entre DWT - Blanc de blancs, SIL - Argent ou BLK - Noir pour les couvercles de scoop.

CODE DE PRODUIT	PRIX		DIMENSIONS (PO)			POIDS LB	VOL FT ³
	LP	HP	H	L	P		
EVWC4K1824P	422	534	1	24	18	19.38	0.43
EVWC4K1830P	656	819	1	30	18	24.87	0.55
EVWC4K1836P	931	1168	1	36	18	30.36	0.67
EVWC4K1842P	1166	1456	1	42	18	35.78	0.80
EVWC4K1848P	1358	1697	1	48	18	41.28	0.92
EVWC4K2424P	509	636	1	24	24	24.04	0.53
EVWC4K2430P	762	955	1	30	24	31.38	0.70
EVWC4K2436P	1066	1332	1	36	24	38.72	0.86
EVWC4K2442P	1166	1456	1	42	24	46.07	1.02
EVWC4K2448P	1527	1907	1	48	24	53.41	1.19
EVWC4K3024P	593	744	1	24	30	27.94	0.62
EVWC4K3030P	942	1090	1	30	30	37.16	0.83
EVWC4K3036P	1066	1332	1	36	30	46.38	1.03
EVWC4K3042P	1306	1638	1	42	30	55.60	1.24
EVWC4K3048P	1697	2121	1	48	30	64.82	1.44
EVWC4K1824WGP	633	800	1	24	18	19.38	0.43
EVWC4K1830WGP	984	1229	1	30	18	24.87	0.55
EVWC4K1836WGP	1397	1752	1	36	18	30.36	0.67
EVWC4K1842WGP	1749	2184	1	42	18	35.78	0.80
EVWC4K2424WGP	763	954	1	24	24	24.04	0.53
EVWC4K2430WGP	1143	1433	1	30	24	31.38	0.70
EVWC4K2436WGP	1600	1997	1	36	24	38.72	0.86
EVWC4K2442WGP	1749	2184	1	42	24	46.07	1.02
EVWC4K3024WGP	891	1114	1	24	30	27.94	0.62
EVWC4K3030WGP	1414	1635	1	30	30	37.16	0.83
EVWC4K3036WGP	1600	1997	1	36	30	46.38	1.03
EVWC4K3042WGP	1959	2456	1	42	30	55.60	1.24

EVW4T • Plan de travail de coin pour poteau à 45°

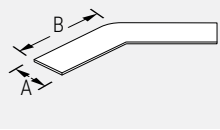

- Les supports doivent être commandés séparément. Se reporter à la rubrique des ferrures dans cette section.
- Ce module doit être utilisé avec des panneaux latéraux et centraux en stratifié.
- Veuillez choisir entre DWT - Blanc de blancs, SIL - Argent ou BLK - Noir pour les couvercles de scoop.

NOTA:

A= 15

B= 24, 30, 36, 42, 48

CODE DE PRODUIT	PRIX		DIMENSIONS (PO)			POIDS VOL	
	LP	HP	H	L	P	LB	FT³
EVW4T1524	582	726	1	24	15	19.14	0.43
EVW4T1530	726	909	1	30	15	23.78	0.53
EVW4T1536	1018	1272	1	36	15	28.39	0.63
EVW4T1542	1358	1697	1	42	15	32.99	0.73
EVW4T1548	1456	1817	1	48	15	37.58	0.84

EVWC6C • Surface de travail de coin courbe pour poteau à 60° Post

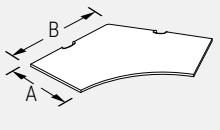

- Lorsqu'un fini similibois est précisé pour une surface de travail de 42 po L ou moins, le fil du bois est orienté à la diagonale.
- "WG" à la fin du code indique un stratifié à grain de bois sur la diagonale.
- La surface de travail "WG" de plus de 42" ne peut pas être réalisée en diagonale.
- Les supports doivent être commandés séparément. Se reporter à la rubrique des ferrures dans cette section.
- Veuillez choisir entre DWT - Blanc de blancs, SIL - Argent ou BLK - Noir pour les couvercles de scoop.

NOTA:

A= 18, 24, 30

B= 24, 30, 36, 42, 48

CODE DE PRODUIT	PRIX		DIMENSIONS (PO)			POIDS VOL	
	LP	HP	H	L	P	LB	FT³
EVWC6C1824P	341	425	1	24	18	17.76	0.39
EVWC6C1830P	465	581	1	30	18	23.26	0.52
EVWC6C1836P	661	829	1	36	18	28.75	0.64
EVWC6C1842P	975	1073	1	42	18	34.17	0.76
EVWC6C1848P	1330	1464	1	48	18	39.66	0.88
EVWC6C2424P	354	446	1	24	24	21.25	0.47
EVWC6C2430P	508	631	1	30	24	28.59	0.64
EVWC6C2436P	712	892	1	36	24	35.94	0.80
EVWC6C2442P	1223	1340	1	42	24	43.28	0.96
EVWC6C2448P	1330	1464	1	48	24	50.63	1.13
EVWC6C3024P	372	465	1	24	30	23.72	0.53
EVWC6C3030P	544	683	1	30	30	32.94	0.73
EVWC6C3036P	762	954	1	36	30	42.16	0.94
EVWC6C3042P	1223	1340	1	42	30	51.38	1.14
EVWC6C3048P	1330	1464	1	48	30	60.60	1.35
EVWC6C1824WGP	512	638	1	24	18	17.76	0.39
EVWC6C1830WGP	697	871	1	30	18	23.26	0.52
EVWC6C1836WGP	993	1244	1	36	18	28.75	0.64
EVWC6C1842WGP	1464	1610	1	42	18	34.17	0.76
EVWC6C2424WGP	531	670	1	30	24	28.59	0.64
EVWC6C2430WGP	761	947	1	36	24	35.94	0.80
EVWC6C2436WGP	1067	1338	1	42	24	43.28	0.96
EVWC6C2442WGP	1833	2011	1	48	24	50.63	1.13
EVWC6C3024WGP	557	697	1	24	30	23.72	0.53
EVWC6C3030WGP	816	1025	1	30	30	32.94	0.73
EVWC6C3036WGP	1143	1431	1	36	30	42.16	0.94
EVWC6C3042WGP	1833	2011	1	42	30	51.38	1.14

EVWC6K • Surface de travail de coin pour clavier pour poteau à 60°

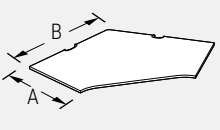

- Lorsqu'un fini similibois est précisé pour une surface de travail de 42 po L ou moins, le fil du bois est orienté à la diagonale.
- "WG" à la fin du code indique un stratifié à grain de bois sur la diagonale.
- La surface de travail "WG" de plus de 42" ne peut pas être réalisée en diagonale.
- Les supports doivent être commandés séparément. Se reporter à la rubrique des ferrures dans cette section.
- Veuillez choisir entre DWT - Blanc de blancs, SIL - Argent ou BLK - Noir pour les couvercles de scoop.

NOTA:

A= 18, 24, 30

B= 24, 30, 36, 42, 48

CODE DE PRODUIT	PRIX		DIMENSIONS (PO)			POIDS VOL	
	LP	HP	H	L	P	LB	FT³
EVWC6K1824P	333	367	1	24	18	17.76	0.39
EVWC6K1830P	535	586	1	30	18	23.26	0.52
EVWC6K1836P	800	879	1	36	18	28.75	0.64
EVWC6K1842P	975	1073	1	42	18	34.17	0.76
EVWC6K1848P	1330	1464	1	48	18	39.66	0.88
EVWC6K2430P	709	783	1	30	24	28.59	0.64
EVWC6K2436P	800	879	1	36	24	35.94	0.80
EVWC6K2442P	975	1073	1	42	24	43.28	0.96
EVWC6K2448P	1330	1464	1	48	24	50.63	1.13
EVWC6K3030P	709	783	1	30	30	32.94	0.73
EVWC6K3036P	796	1029	1	36	30	42.16	0.94
EVWC6K3042P	1089	1411	1	42	30	51.38	1.14
EVWC6K3048P	1323	1719	1	48	30	60.60	1.35
EVWC6K1824WGP	500	551	1	24	18	17.76	0.39
EVWC6K1830WGP	802	879	1	30	18	23.26	0.52
EVWC6K1836WGP	1200	1317	1	36	18	28.75	0.64
EVWC6K1842WGP	1464	1610	1	42	18	34.17	0.76
EVWC6K2430WGP	1062	1174	1	30	24	28.59	0.64
EVWC6K2436WGP	1200	1317	1	36	24	35.94	0.80
EVWC6K2442WGP	1464	1610	1	42	24	43.28	0.96
EVWC6K3030WGP	1062	1174	1	30	30	32.94	0.73
EVWC6K3036WGP	1195	1543	1	36	30	42.16	0.94
EVWC6K3042WGP	1634	2116	1	42	30	51.38	1.14

EVW6T • Plan de travail de coin pour poteau à 60°

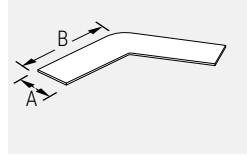

- Les supports doivent être commandés séparément. Se reporter à la rubrique des ferrures dans cette section.
- Ce module doit être utilisé avec des panneaux latéraux et centraux en stratifié.

NOTE:

A= 15

B= 24, 30, 36, 42, 48

CODE DE PRODUIT	PRIX		DIMENSIONS (PO)			POIDS LB	VOL FT³
	LP	HP	H	L	P		
EVW6T1518	340	435	1	18	15	14.53	0.32
EVW6T1524	536	691	1	24	15	19.17	0.43
EVW6T1530	694	898	1	30	15	23.78	0.53
EVW6T1536	969	1257	1	36	15	28.39	0.63
EVW6T1542	1055	1366	1	42	15	32.97	0.73
EVW6T1548	1378	1785	1	48	15	34.17	0.76

EVWCC • Surface de travail courbe de coin

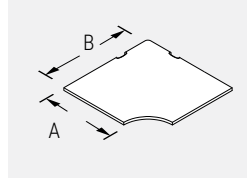

- Le code WG à la fin du numéro de produit indique un fini stratifié similibois posé à la diagonale.
- La pose en diagonale d'un stratifié similibois WG n'est pas possible pour les modules de plus de 42 po.
- Veuillez choisir entre DWT - Blanc de blancs, SIL - Argent ou BLK - Noir pour les couvercles de scoop.

NOTA: EVWCC

18	36
A	B
LARGEUR	PROFONDEUR

CODE DE PRODUIT	PRIX		DIMENSIONS (PO)			POIDS LB	VOL FT³
	LP	HP	H	L	P		
EVWCC3618P	397	495	1	36	18	24.00	1.27
EVWCC3624P	439	548	1	36	24	30.00	1.47
EVWCC4224P	591	736	1	42	24	47.00	1.70
EVWCC4230P	607	759	1	42	30	53.00	1.98
EVWCC4824P	688	857	1	48	24	53.00	2.67
EVWCC4830P	688	857	1	48	30	55.00	2.67
EVWCC3618WGP	441	567	1	36	18	19.80	0.75
EVWCC3624WGP	485	625	1	36	24	30.00	1.47
EVWCC4224WGP	657	845	1	42	24	47.00	1.70
EVWCC4230WGP	712	916	1	42	30	53.00	1.96

EVWCCCK • Surface de travail de coin avec tablette à clavier courbe

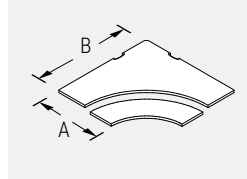

- Le mécanisme est compris.
- Le module doit être soutenu au moyen de deux porte-à-faux de 24 po et deux ferrures plates (à commander séparément).
- La pose en diagonale d'un stratifié similibois WG n'est pas possible pour les modules de plus de 42 po.
- Le code WG à la fin du numéro de produit indique un fini stratifié similibois posé à la diagonale.
- La tablette à clavier mesure 11 po de profondeur, se règle en hauteur de 6 po sous la surface de travail à 6 po au-dessus de celle-ci et permet une inclinaison positive et négative (de +15o à -15o).
- Veuillez choisir entre DWT - Blanc de blancs, SIL - Argent ou BLK - Noir pour les couvercles de scoop.

NOTA: EVWCC

24	42
A	B
LARGEUR	PROFONDEUR

CODE DE PRODUIT	PRIX		DIMENSIONS (PO)			POIDS LB	VOL FT³
	LP	HP	H	L	P		
EVWCCCK4224P	1238	1374	1	42	24	38.00	0.95
EVWCCCK4230P	1315	1466	1	42	30	42.00	1.15
EVWCCCK4824P	1389	1560	1	48	24	48.00	1.55
EVWCCCK4830P	1424	1605	1	48	30	50.00	1.65
EVWCCCK4224WGP	1329	1502	1	42	24	38.00	0.95
EVWCCCK4230WGP	1422	1606	1	42	30	42.00	1.15

EVWCK • Surface de travail de coin pour clavier

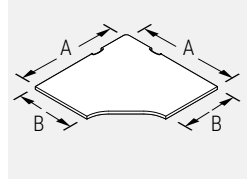

- Le code WG à la fin du numéro de produit indique un fini stratifié similibois posé à la diagonale.
- La pose en diagonale d'un stratifié similibois WG n'est pas possible pour les modules de plus de 42 po.
- Veuillez choisir entre DWT - Blanc de blancs, SIL - Argent ou BLK - Noir pour les couvercles de scoop.

NOTA: EVWC

24	36
A	B
LARGEUR	PROFONDEUR

CODE DE PRODUIT	PRIX		DIMENSIONS (PO)			POIDS LB	VOL FT³
	LP	HP	H	L	P		
EVWCK3618P	388	484	1	36	18	39.59	1.50
EVWCK3624P	430	536	1	36	24	39.59	1.50
EVWCK4224P	570	714	1	42	24	53.89	2.04
EVWCK4230P	589	734	1	42	30	53.89	2.04
EVWCK4824P	660	827	1	48	24	70.39	2.67
EVWCK4830P	660	827	1	48	30	70.39	2.67
EVWCK3618WGP	441	550	1	36	18	34.00	1.27
EVWCK3624WGP	484	605	1	36	24	45.00	1.69
EVWCK4224WGP	655	817	1	42	24	47.00	1.70
EVWCK4230WGP	707	884	1	42	30	58.00	2.12

EVWCF • Surface de travail à cinq faces

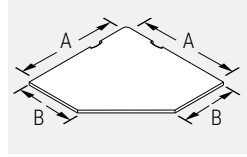

- Le code WG à la fin du numéro de produit indique un fini stratifié similibois posé à la diagonale.
- La pose en diagonale d'un stratifié similibois WG n'est pas possible pour les modules de plus de 42 po.
- Veuillez choisir entre DWT - Blanc de blancs, SIL - Argent ou BLK - Noir pour les couvercles de scoop.

NOTA: EVWC

24	36
A	B
LARGEUR	PROFONDEUR

CODE DE PRODUIT	PRIX		DIMENSIONS (PO)			POIDS LB	VOL FT³
	LP	HP	H	L	P		
EVWCF3012P	259	320	1	30	24	11.00	0.42
EVWCF3612P	341	425	1	36	24	13.20	0.50
EVWCF3618P	341	425	1	36	18	19.80	0.75
EVWCF3624P	354	446	1	36	24	26.40	1.00
EVWCF4224P	503	627	1	42	24	30.79	1.17
EVWCF4230P	517	652	1	42	30	38.49	1.46
EVWCF4824P	567	707	1	48	24	35.19	1.33
EVWCF4830P	596	747	1	48	30	43.99	1.67
EVWCF3618WGP	441	567	1	36	18	34.00	1.27
EVWCF3624WGP	485	625	1	36	24	45.00	1.69
EVWCF4224WGP	657	845	1	42	24	47.00	1.70
EVWCF4230WGP	712	916	1	42	30	58.75	2.12

EVWKKR • Surface de travail à devant angulaire

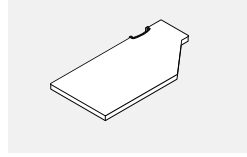

- Le module doit être utilisé avec une surface de travail de coin EVWCF3012SCP ou EVWCF-3612SCP.
- Le module permet de créer un poste de travail de coin efficace et compact.
- Le module convient pour les écrans plats uniquement.
- Veuillez choisir entre DWT - Blanc de blancs, SIL - Argent ou BLK - Noir pour les couvercles de scoop.

CODE DE PRODUIT	PRIX		DIMENSIONS (PO)			POIDS LB	VOL FT³
	LP	HP	H	L	P		
EVWKKR2448P	251	313	1	48	24	35.00	1.11
EVWKKL2448P	251	313	1	48	24	35.00	1.11
EVWKKR2442P	219	275	1	42	24	31.00	0.98
EVWKKL2442P	219	275	1	42	24	31.00	0.98
EVWKKR2436P	190	236	1	36	24	26.00	0.85
EVWKKL2436P	190	236	1	36	24	26.00	0.85

EVWCC • Surface de travail courbe asymétrique de coin

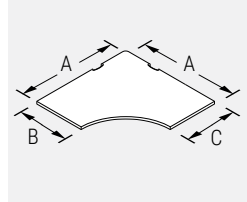

- Les dimensions doivent être précisées selon la première lettre A du côté gauche puis dans l'ordre en sens horaire.
- La pose en diagonale d'un stratifié similibois WG n'est pas possible pour les modules de plus de 42 po.
- Veuillez choisir entre DWT - Blanc de blancs, SIL - Argent ou BLK - Noir pour les couvercles de scoop.

NOTA: EVWCC

36	36	18	24
A	A	B	C
LARGEUR	LARGEUR	PROFONDEUR	PROFONDEUR

CODE DE PRODUIT	PRIX		DIMENSIONS (PO)			POIDS LB	VOL FT³
	LP	HP	H	L	P		
EVWCC36361824P	439	665	36	18	24	30.00	1.47
EVWCC36362418P	439	665	36	24	18	30.00	1.47
EVWCC36362430P	516	699	36	24	30	30.00	1.47
EVWCC36363024P	516	699	36	30	24	30.00	1.47
EVWCC42421824P	591	736	42	18	24	53.89	2.04
EVWCC42422418P	591	736	42	24	18	53.89	2.04
EVWCC42422430P	607	759	42	24	30	53.89	2.04
EVWCC42423024P	607	759	42	30	24	53.89	2.04
EVWCC48482430P	688	857	48	24	30	70.38	2.66
EVWCC48483024P	688	857	48	30	24	70.38	2.66
EVWCC36361824WGP	548	697	36	18	24	30.00	1.47
EVWCC36362418WGP	548	697	36	24	18	30.00	1.47
EVWCC36362430WGP	579	736	36	24	30	30.00	1.47
EVWCC36363024WGP	579	736	36	30	24	30.00	1.47
EVWCC42421824WGP	666	865	42	18	24	53.89	2.04
EVWCC42422418WGP	666	865	42	24	18	53.89	2.04
EVWCC42422430WGP	722	928	42	24	30	53.89	2.04
EVWCC42423024WGP	722	928	42	30	24	53.89	2.04

EVWCK • Surface de travail asymétrique de coin pour clavier

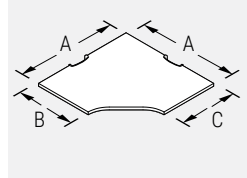

- Les dimensions doivent être précisées selon la première lettre A du côté gauche puis dans l'ordre en sens horaire.
- La pose en diagonale d'un stratifié similibois WG n'est pas possible pour les modules de plus de 42 po.
- Veuillez choisir entre DWT - Blanc de blancs, SIL - Argent ou BLK - Noir pour les couvercles de scoop.

NOTA: EVWCC

36	36	18	24
A	A	B	C
LARGEUR	LARGEUR	PROFONDEUR	PROFONDEUR

CODE DE PRODUIT	PRIX		DIMENSIONS (PO)			POIDS LB	VOL FT³
	LP	HP	H	L	P		
EVWCK36361824P	450	683	36	18	24	39.59	1.50
EVWCK36362418P	450	683	36	24	18	39.59	1.50
EVWCK42421824P	600	749	42	18	24	53.89	2.04
EVWCK42422418P	600	749	42	24	18	53.89	2.04
EVWCK42422430P	619	773	42	24	30	53.89	2.04
EVWCK42423024P	619	773	42	30	24	53.89	2.04
EVWCK48482430P	694	868	48	24	30	70.38	2.66
EVWCK48483024P	694	868	48	30	24	70.38	2.66
EVWCK36361824WGP	537	755	36	18	24	39.59	1.50
EVWCK36362418WGP	537	755	36	24	18	39.59	1.50
EVWCK42421824WGP	666	865	42	18	24	53.89	2.04
EVWCK42422418WGP	666	865	42	24	18	53.89	2.04
EVWCK42422430WGP	733	952	42	24	30	53.89	2.04
EVWCK42423024WGP	733	952	42	30	24	53.89	2.04

EVWCF • Surface de travail asymétrique à cinq faces

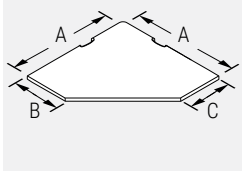

- Les dimensions doivent être précisées selon la première lettre A du côté gauche puis dans l'ordre en sens horaire.
- La pose en diagonale d'un stratifié similibois WG n'est pas possible pour les modules de plus de 42 po.
- Veuillez choisir entre DWT - Blanc de blancs, SIL - Argent ou BLK - Noir pour les couvercles de scoop.

NOTA: EVWCC

36	36	18	24
A	A	B	C
LARGEUR	LARGEUR	PROFONDEUR	PROFONDEUR

CODE DE PRODUIT	PRIX		DIMENSIONS (PO)			POIDS		VOL
	LP	HP	H	L	P	LB	FT³	
EVWCF36361824P	418	638	36	18	24	30.00	1.47	
EVWCF36362418P	418	638	36	24	18	30.00	1.47	
EVWCF36362430P	439	665	36	24	30	30.00	1.47	
EVWCF36363024P	439	665	36	30	24	30.00	1.47	
EVWCF42421824P	503	692	42	18	24	53.89	2.04	
EVWCF42422418P	503	692	42	24	18	53.89	2.04	
EVWCF42422430P	577	754	42	24	30	53.89	2.04	
EVWCF42423024P	577	754	42	30	24	53.89	2.04	
EVWCF48482430P	629	837	48	24	30	70.38	2.66	
EVWCF48483024P	629	837	48	30	24	70.38	2.66	
EVWCF36361824WGP	557	723	36	18	24	30.00	1.47	
EVWCF36362418WGP	557	723	36	24	18	30.00	1.47	
EVWCF36362430WGP	592	780	36	24	30	30.00	1.47	
EVWCF36363024WGP	592	780	36	30	24	30.00	1.47	
EVWCF42421824WGP	602	779	42	18	24	53.89	2.04	
EVWCF42422418WGP	602	779	42	24	18	53.89	2.04	
EVWCF42422430WGP	629	817	42	24	30	53.89	2.04	
EVWCF42423024WGP	629	817	42	30	24	53.89	2.04	

EVWL • Surface de travail en L

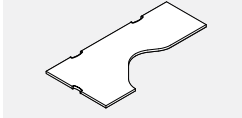

- Le module présente trois découpes passe-câbles.
- La pose en diagonale d'un stratifié similibois n'est pas possible.
- Un module de gauche ou de droite doit être précisé.
- Veuillez choisir entre DWT - Blanc de blancs, SIL - Argent ou BLK - Noir pour les couvercles de scoop.

CODE DE PRODUIT	PRIX		DIMENSIONS (PO)			POIDS		VOL
	LP	HP	H	L	P	LB	FT³	
EVWLL2472P	737	922	1	72	24	73.00	2.70	
EVWLR2472P	737	922	1	72	24	73.00	2.70	

EVWBTL • Surface de travail de transition

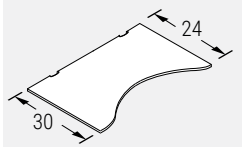

Module de gauche illustré

- Les supports doivent être commandés séparément. Se reporter à la rubrique des ferrures dans cette section.
- Les surfaces mesurant 30 po à l'extrémité la plus profonde mesurent 24 po à l'autre extrémité.
- Les découpes se trouvent sur la face arrière uniquement.
- Un module de gauche ou de droite doit être précisé.
- Veuillez choisir entre DWT - Blanc de blancs, SIL - Argent ou BLK - Noir pour les couvercles de scoop.

CODE DE PRODUIT	PRIX		DIMENSIONS (PO)			POIDS		VOL
	LP	HP	H	L	P	LB	FT³	
EVWBTL3060P	561	698	60	30	24	54.99	2.08	
EVWBTL3066P	619	770	66	30	24	60.49	2.29	
EVWBTL3072P	671	842	72	30	24	65.99	2.50	
EVWBTR3060P	561	698	60	30	24	54.99	2.08	
EVWBTR3066P	614	770	66	30	24	60.49	2.29	
EVWBTR3072P	671	842	72	30	24	60.49	2.29	

EVWBTL • Surface de travail de transition

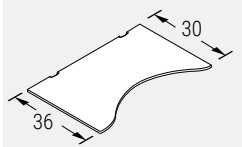

Module de gauche illustré

- Les supports doivent être commandés séparément. Se reporter à la rubrique des ferrures dans cette section.
- Les surfaces mesurant 36 po à l'extrémité la plus profonde mesurent 30 po à l'autre extrémité.
- Les découpes se trouvent sur la face arrière uniquement.
- Un module de gauche ou de droite doit être précisé.
- Veuillez choisir entre DWT - Blanc de blancs, SIL - Argent ou BLK - Noir pour les couvercles de scoop.

CODE DE PRODUIT	PRIX		DIMENSIONS (PO)			POIDS		VOL
	LP	HP	H	L	P	LB	FT³	
EVWBTL3660P	671	857	60	36	30	65.99	2.50	
EVWBTL3666P	737	925	66	36	30	72.59	2.75	
EVWBTL3672P	805	1007	72	36	30	79.19	3.00	
EVWBTR3660P	671	842	60	36	30	65.99	2.50	
EVWBTR3666P	737	925	66	36	30	72.59	2.75	
EVWBTR3672P	805	1007	72	36	30	79.19	3.00	

EVWCEL • Module de coin courbe allongé – Gauche

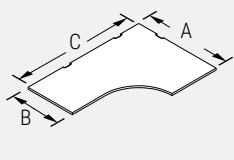

- Les surfaces de 48 po L (dimension C) présentent deux découpes passe-câbles; toutes les autres en présente trois.
- La pose en diagonale d'un stratifié similibois n'est pas possible.
- Veuillez choisir entre DWT - Blanc de blancs, SIL - Argent ou BLK - Noir pour les couvercles de scoop.

NOTA: EVWCE

36	24	72
A	B	C
LARGEUR	LARGEUR	PROFONDEUR

CODE DE PRODUIT	PRIX		DIMENSIONS (PO)			POIDS		VOL FT³
	LP	HP	H	L	P	LB		
EVWCEL362448P	600	744	36	24	48	43.92	1.25	
EVWCEL362460P	655	816	36	24	60	52.79	1.50	
EVWCEL362466P	721	895	36	24	66	57.18	1.62	
EVWCEL362472P	796	994	36	24	72	61.58	1.75	
EVWCEL362478P	850	1062	36	24	78	65.98	1.87	
EVWCEL362484P	917	1143	36	24	84	70.38	2.00	
EVWCEL422460P	688	857	42	24	60	57.18	1.63	
EVWCEL422466P	758	947	42	24	66	61.58	1.57	
EVWCEL422472P	835	1045	42	24	72	65.98	1.87	
EVWCEL422478P	893	1117	42	24	78	70.38	2.00	
EVWCEL422484P	962	1201	42	24	84	74.78	2.00	
EVWCEL423060P	775	970	42	30	60	63.78	1.82	
EVWCEL423066P	850	1062	42	30	66	69.28	1.96	
EVWCEL423072P	929	1160	42	30	72	74.78	2.12	
EVWCEL423078P	996	1243	42	30	78	80.28	2.28	
EVWCEL423084P	1062	1326	42	30	84	85.78	2.43	
EVWCEL482460P	786	984	48	24	60	65.18	1.90	
EVWCEL482466P	874	1092	48	24	66	96.78	3.66	
EVWCEL482472P	956	1197	48	24	72	76.18	1.95	
EVWCEL482478P	1021	1273	48	24	78	74.78	1.20	
EVWCEL482484P	1083	1352	48	24	84	123.17	4.66	
EVWCEL483060P	874	1092	48	30	60	68.18	1.93	
EVWCEL483066P	956	1197	48	30	66	73.68	2.09	
EVWCEL483072P	1021	1273	48	30	72	79.18	2.25	
EVWCEL483078P	1083	1352	48	30	78	84.68	2.40	
EVWCEL483084P	1158	1450	48	30	84	90.18	2.56	

EVWCER • Module de coin courbe allongé – Droite

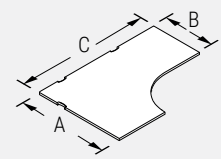

- Les surfaces de 48 po L (dimension C) présentent deux découpes passe-câbles; toutes les autres en présente trois.
- La pose en diagonale d'un stratifié similibois n'est pas possible.
- Veuillez choisir entre DWT - Blanc de blancs, SIL - Argent ou BLK - Noir pour les couvercles de scoop.

NOTA: EVWCE

36	24	72
A	B	C
PROFONDEUR	PROFONDEUR	LARGEUR

CODE DE PRODUIT	PRIX		DIMENSIONS (PO)			POIDS		VOL FT³
	LP	HP	H	L	P	LB		
EVWCER362448P	600	744	36	24	48	43.92	1.25	
EVWCER362460P	655	816	36	24	60	52.79	1.50	
EVWCER362466P	721	895	36	24	66	57.18	1.62	
EVWCER362472P	796	994	36	24	72	61.58	1.75	
EVWCER362478P	850	1062	36	24	78	65.98	1.87	
EVWCER362484P	917	1143	36	24	84	70.38	2.00	
EVWCER422460P	688	857	42	24	60	57.18	1.63	
EVWCER422466P	758	947	42	24	66	61.58	1.57	
EVWCER422472P	835	1045	42	24	72	65.98	1.87	
EVWCER422478P	893	1117	42	24	78	70.38	2.00	
EVWCER422484P	962	1201	42	24	84	74.78	2.00	
EVWCER423060P	775	970	42	30	60	63.78	1.82	
EVWCER423066P	850	1062	42	30	66	69.28	1.96	
EVWCER423072P	929	1160	42	30	72	74.78	2.12	
EVWCER423078P	996	1243	42	30	78	80.28	2.28	
EVWCER423084P	1062	1326	42	30	84	85.78	2.43	
EVWCER482460P	786	984	48	24	60	65.18	1.90	
EVWCER482466P	874	1092	48	24	66	96.78	3.66	
EVWCER482472P	956	1197	48	24	72	76.18	1.95	
EVWCER482478P	1021	1273	48	24	78	74.78	1.20	
EVWCER482484P	1083	1352	48	24	84	123.17	4.66	
EVWCER483060P	874	1092	48	30	60	68.18	1.93	
EVWCER483066P	956	1197	48	30	66	73.68	2.09	
EVWCER483072P	1021	1273	48	30	72	79.18	2.25	
EVWCER483078P	1083	1352	48	30	78	84.68	2.40	
EVWCER483084P	1158	1450	48	30	84	90.18	2.56	

EVWH • Surface de travail hachette

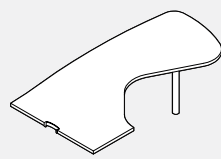

- La découpe passe-câbles se trouve au centre de la face de 36 po L.
- La pose en diagonale d'un stratifié similibois n'est pas possible.
- Un module de gauche ou de droite doit être précisé.
- Pied monobranche compris.
- Veuillez choisir entre DWT - Blanc de blancs, SIL - Argent ou BLK - Noir pour les couvercles de scoop.

CODE DE PRODUIT	PRIX		DIMENSIONS (PO)			POIDS		VOL FT³
	LP	HP	H	L	P	LB		
EVWHL3672P	1079	1299	1	72	30	73.00	2.70	
EVWHR3672P	1079	1299	1	72	30	73.00	2.70	

Module de droite illustré

EVWSH • Surface de travail hachette

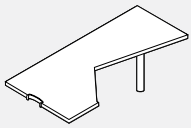

Module de droite illustré

- La découpe passe-câbles se trouve au centre de la face de 36 po L.
- La pose en diagonale d'un stratifié similibois n'est pas possible.
- Les supports doivent être commandés séparément.
- Un module de gauche ou de droite doit être précisé.
- Pied monobranche compris.
- Veuillez choisir entre DWT - Blanc de blancs, SIL - Argent ou BLK - Noir pour les couvercles de scoop.

PRODUCT CODE	FINISH		SIZE/ INCHES			WEIGHT VOL	
	LP	HP	H	W	D	LBS	FT³
EVWSHL3672P	1027	1236	1	72	30	73.00	2.70
EVWSHR3672P	1027	1236	1	72	30	73.00	2.70

EVWD • Surface de travail en D

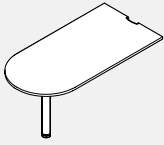

- La découpe passe-câbles se trouve au centre de l'extrémité non courbe.
- Pied monobranche compris.
- Veuillez choisir entre DWT - Blanc de blancs, SIL - Argent ou BLK - Noir pour les couvercles de scoop.

CODE DE PRODUIT	PRIX		DIMENSIONS (PO)			POIDS VOL	
	LP	HP	H	L	P	LB	FT³
EVWD2442P	569	659	1	42	24	28.00	0.98
EVWD2448P	593	693	1	48	24	32.00	1.11
EVWD2460P	623	725	1	60	24	40.00	1.36
EVWD2472P	661	779	1	72	24	48.00	1.61
EVWD3048P	596	695	1	48	30	39.00	1.37
EVWD3060P	665	780	1	60	30	49.00	1.69
EVWD3072P	731	864	1	72	30	59.00	2.01

EVWPT • Surface de travail en P

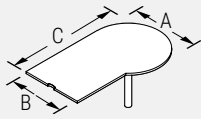

Module de gauche illustré

NOTA: EVWCE

- La découpe passe-câbles se trouve au centre de la face présentant un coin.
- Un module de gauche ou de droite doit être précisé.
- Pied monobranche compris.
- Veuillez choisir entre DWT - Blanc de blancs, SIL - Argent ou BLK - Noir pour les couvercles de scoop.

CODE DE PRODUIT	PRIX		DIMENSIONS (PO)			POIDS VOL	
	LP	HP	H	L	P	LB	FT³
EVWPTL245430P	773	938	1	54	24	39.50	1.50
EVWPTL246030P	829	992	1	60	24	54.99	2.08
EVWPTL246630P	846	1074	1	66	24	60.48	2.29
EVWPTL247230P	894	1121	1	72	24	65.98	2.50
EVWPTL306036P	916	1140	1	60	30	65.98	2.50
EVWPTL306636P	992	1182	1	66	30	72.58	2.75
EVWPTL307236P	1034	1236	1	72	30	79.00	2.41
EVWPTR245430P	773	938	1	54	24	39.50	1.50
EVWPTR246030P	829	992	1	60	24	54.99	2.08
EVWPTR246630P	846	1074	1	66	24	60.48	2.29
EVWPTR247230P	894	1121	1	72	24	65.98	2.50
EVWPTR306036P	916	1140	1	60	30	65.98	2.50
EVWPTR306636P	992	1182	1	66	30	72.58	2.75
EVWPTR307236P	1034	1236	1	72	30	79.00	2.41

24	60	30
A	B	C
PROFONDEUR	PROFONDEUR	LARGEUR

EVWW • Surface de travail en biseau

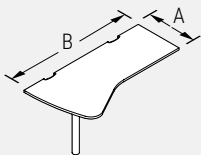

Module de gauche illustré

NOTA: EVWC

- Deux découpes passe-câbles se trouvent sur la face arrière de la surface de travail.
- Un module de gauche ou de droite doit être précisé.
- Pied monobranche compris.
- L'extrémité opposée à l'extrémité A mesure 10 po de plus sur la largeur que l'extrémité A.
- Veuillez choisir entre DWT - Blanc de blancs, SIL - Argent ou BLK - Noir pour les couvercles de scoop.

CODE DE PRODUIT	PRIX		DIMENSIONS (PO)			POIDS VOL	
	LP	HP	H	L	P	LB	FT³
EVWWL2460P	653	761	1	60	24	51.99	1.81
EVWWL2466P	691	812	1	66	24	56.39	1.98
EVWWL2472P	727	863	1	72	24	60.79	2.15
EVWWL2478P	817	1022	1	78	24	65.18	2.31
EVWWL2484P	829	1035	1	84	24	69.58	2.48
EVWWL3060P	752	886	1	60	30	62.99	2.23
EVWWL3066P	800	951	1	66	30	68.44	2.44
EVWWL3072P	851	1012	1	72	30	73.98	2.65
EVWWR2460P	653	761	1	60	24	51.99	1.81
EVWWR2466P	691	812	1	66	24	56.39	1.98
EVWWR2472P	727	863	1	72	24	60.79	2.15
EVWWR2478P	817	1022	1	78	24	65.18	2.31
EVWWR2484P	829	1035	1	84	24	69.58	2.48
EVWWR3060P	752	886	1	60	30	62.99	2.23
EVWWR3066P	800	951	1	66	30	68.44	2.44
EVWWR3072P	851	1012	1	72	30	73.98	2.65

18	48
A	B
PROFONDEUR	LARGEUR

EVWPL • Surface de travail piano – Gauche

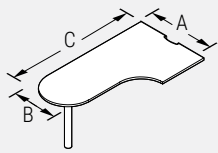

- La découpe passe-câbles se trouve au centre de la face présentant un coin.
- Un module de gauche ou de droite doit être précisé.
- Pied monobranche compris.
- Le module peut s'utiliser avec un panneau de fond EVWMP.
- Veuillez choisir entre DWT - Blanc de blancs, SIL - Argent ou BLK - Noir pour les couvercles de scoop.

Module de gauche illustré

NOTA: EVWP

36	18	48
A	B	C
PROFONDEUR	PROFONDEUR	LARGEUR

CODE DE PRODUIT	PRIX		DIMENSIONS (PO)			POIDS		VOL FT³
	LP	HP	H	L	P	LB		
EVWPL361848P	727	863	1	48	36	52.79	2.00	
EVWPL361854P	773	916	1	54	36	59.39	2.25	
EVWPL361860P	813	969	1	60	36	65.99	2.50	
EVWPL361866P	857	1022	1	66	36	72.59	2.75	
EVWPL361872P	896	1072	1	72	36	79.18	3.00	
EVWPL362448P	736	868	1	48	24	52.79	2.75	
EVWPL362454P	778	920	1	54	24	59.39	2.25	
EVWPL362460P	823	973	1	60	24	65.58	1.68	
EVWPL362466P	863	1026	1	66	24	73.00	2.23	
EVWPL362472P	903	1078	1	72	24	79.18	3.00	
EVWPL422454P	833	992	1	54	42	69.29	2.63	
EVWPL422460P	883	1052	1	60	42	75.58	1.88	
EVWPL422466P	930	1112	1	66	42	85.68	3.21	
EVWPL422472P	975	1170	1	72	42	92.38	3.51	
EVWPL423060P	897	1073	1	60	42	76.99	2.92	
EVWPL423066P	952	1139	1	66	42	84.68	3.21	
EVWPL423072P	1000	1199	1	72	42	92.38	3.50	
EVWPL482460P	1001	1201	1	60	48	87.98	3.33	
EVWPL482466P	1062	1275	1	66	48	87.98	3.33	
EVWPL482472P	1121	1351	1	72	48	105.58	4.00	
EVWPL483066P	1065	1284	1	66	48	96.78	3.66	
EVWPL483072P	1125	1355	1	72	48	105.58	4.00	

EVWPR • Surface de travail piano – Droite

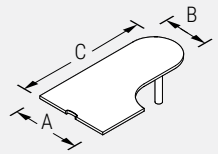

- La découpe passe-câbles se trouve au centre de la face présentant un coin.
- Un module de gauche ou de droite doit être précisé.
- Pied monobranche compris.
- Le module peut s'utiliser avec un panneau de fond EVWMP.
- Veuillez choisir entre DWT - Blanc de blancs, SIL - Argent ou BLK - Noir pour les couvercles de scoop.

Module de droite illustré

NOTA: EVWP

36	18	48
A	B	C
PROFONDEUR	PROFONDEUR	LARGEUR

CODE DE PRODUIT	PRIX		DIMENSIONS (PO)			POIDS		VOL FT³
	LP	HP	H	L	P	LB		
EVWPR361848P	727	863	1	48	36	52.79	2.00	
EVWPR361854P	773	916	1	54	36	59.39	2.25	
EVWPR361860P	813	969	1	60	36	65.99	2.50	
EVWPR361866P	857	1022	1	66	36	72.59	2.75	
EVWPR361872P	896	1072	1	72	36	79.18	3.00	
EVWPR362448P	736	868	1	48	24	52.79	2.75	
EVWPR362454P	778	920	1	54	24	59.39	2.25	
EVWPR362460P	823	973	1	60	24	65.58	1.68	
EVWPR362466P	863	1026	1	66	24	73.00	2.23	
EVWPR362472P	903	1078	1	72	24	79.18	3.00	
EVWPR422454P	833	992	1	54	42	69.29	2.63	
EVWPR422460P	883	1052	1	60	42	75.58	1.88	
EVWPR422466P	930	1112	1	66	42	85.68	3.21	
EVWPR422472P	975	1170	1	72	42	92.38	2.27	
EVWPR423060P	897	1073	1	60	42	76.99	2.92	
EVWPR423066P	952	1139	1	66	42	84.68	3.21	
EVWPR423072P	1000	1199	1	72	42	92.38	3.50	
EVWPR482460P	1001	1201	1	60	48	87.98	2.25	
EVWPR482466P	1062	1275	1	66	48	78.00	3.66	
EVWPR482472P	1121	1351	1	72	48	105.58	4.00	
EVWPR483066P	1065	1284	1	66	48	96.78	3.66	
EVWPR483072P	1125	1355	1	72	48	105.58	4.00	

EVWQR/L • Surface de travail quart de cercle pour cloison

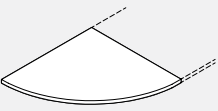

- La surface de travail est non réversible comme la longueur de la face devant longer la cloison diffère légèrement de la longueur de la face longeant une surface de travail adjacente.
- La face longeant une surface de travail adjacente est droite sur une longueur de 3 po avant de commencer à s'incurver.

Module de gauche illustré

CODE DE PRODUIT	PRIX		DIMENSIONS (PO)			POIDS		VOL FT³
	LP	HP	H	L	P	LB		
EVWQRL1818	139	174	1	18	18	9	0.30	
EVWQRL2424	200	247	1	24	24	16	0.52	
EVWQRL3030	259	320	1	30	30	25	0.81	
EVWQRR1818	139	174	1	18	18	9	0.30	
EVWQRR2424	200	247	1	24	24	16	0.52	
EVWQRR3030	259	320	1	30	30	25	0.81	

EVWQRC • Surface de travail quart de cercle de coin pour cloison



- Le module recouvre un poteau d'angle à angle droit.
- La face longeant une surface de travail adjacente est droite sur une longueur de 3 po avant de commencer à s'incurver.

CODE DE PRODUIT	PRIX		DIMENSIONS (PO)			POIDS		VOL FT³
	LP	HP	H	L	P	LB		
EVWQRC1818	162	202	1	21	21	12.00	0.38	
EVWQRC2424	235	293	1	27	27	17.00	0.58	
EVWQRC3030	289	364	1	33	33	25.50	0.86	

EVWMP • Panneau de fond pour surface de travail

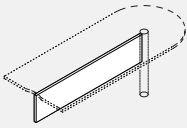

- Le panneau de fond s'assujettit à une surface de travail et à un pied mono-branché procurant plus de stabilité et accroissant l'intimité.
- Le module est fabriqué en acier laminé à froid et fini à la poudre époxy.
- Le panneau de fond ne s'utilise qu'avec les surfaces de travail en D, hachette et piano (à commander séparément).

CODE DE PRODUIT	PRIX	DIMENSIONS (PO)			POIDS LB	VOLUME PI ³
		H	L	P		
EVWMP1242	134	13	26	1	4.00	0.22
EVWMP1248	151	13	32	1	5.00	0.25
EVWMP1260	174	13	44	1	6.00	0.30
EVWMP1272	225	13	56	1	8.00	2.00

EVWR • Surface de travail demi-cercle

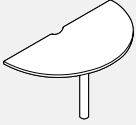

- La surface de travail demi-cercle permet de créer un coin arrondi à l'extrémité de deux surfaces de travail installées dos à dos.
- Les surfaces de 18 po et de 24 po comprennent un pied mono-branché, celles de 30 po en comprennent deux.
- Une découpe arrondie sur la face droite laisse suffisamment d'espace pour les garnitures.
- Veuillez choisir entre DWT - Blanc de blancs, SIL - Argent ou BLK - Noir pour les couvercles de scoop.

CODE DE PRODUIT	PRIX		DIMENSIONS (PO)			POIDS		VOL FT ³
	LP	HP	H	L	P	LB		
EVWR18P	503	578	29	39	19.5	24.00	0.74	
EVWR24P	577	668	29	51	25.5	34.00	1.16	
EVWR30P	969	1108	29	63	31.5	51.00	1.76	

EVTTE • Table d'appoint en forme de goutte



- Table d'appoint mobile.

CODE DE PRODUIT	PRIX		DIMENSIONS (PO)			POIDS		VOL FT ³
	LP	HP	H	L	P	LB		
EVTTE29247	494	579	27	29	29	30.00	15.00	
EVTTE34307	542	636	27	34	34	35.00	18.00	
EVTTE29249	581	666	29	29	29	30.00	19.00	
EVTTE34309	629	724	29	34	34	35.00	19.00	

EVWT • Plan de travail droit

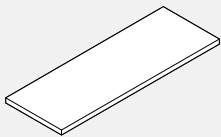

- Les supports doivent être commandés séparément. Se reporter à la rubrique des ferrures dans cette section.
- Les dessus en mélamine thermosoudée mesurent 1 po d'épaisseur. La face inférieure présente des avant-trous permettant un bon alignement avec les supports. Des vis à bois doivent être utilisées.
- Les surfaces de travail Evolve sont dotées d'un chant de 3 mm.

CODE DE PRODUIT	PRIX		DIMENSIONS (PO)			POIDS		VOL FT ³
	LP	HP	H	L	P	LB		
EVWT1512	60	77	1	12	15	6.00	0.22	
EVWT1518	74	102	1	18	15	8.00	0.30	
EVWT1524	93	124	1	24	15	10.00	0.38	
EVWT1530	112	146	1	30	15	13.00	0.46	
EVWT1536	128	170	1	36	15	15.00	0.54	
EVWT1542	146	194	1	42	15	18.00	0.62	
EVWT1548	166	217	1	48	15	20.00	0.70	
EVWT1554	178	239	1	54	15	23.00	0.78	
EVWT1560	199	263	1	60	15	25.00	0.86	
EVWT1566	213	284	1	66	15	29.00	0.94	
EVWT1572	234	307	1	72	15	30.00	1.02	
EVWT1578	249	333	1	78	15	32.00	1.10	
EVWT1584	267	353	1	84	15	35.00	1.18	

EVWTV • Plan de travail droit avec découpe

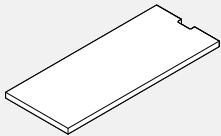

- S'utilise lorsque la cloison adjacente est plus haute.

CODE DE PRODUIT	PRIX		DIMENSIONS (PO)			POIDS		VOL FT ³
	LP	HP	H	L	P	LB		
EVWTV1524	104	134	1	24	15	10.00	0.38	
EVWTV1530	126	160	1	30	15	13.00	0.46	
EVWTV1536	139	180	1	36	15	15.00	0.54	
EVWTV1542	160	204	1	42	15	18.00	0.62	
EVWTV1548	176	231	1	48	15	20.57	0.70	
EVWTV1554	192	251	1	54	15	22.57	0.75	
EVWTV1560	210	275	1	60	15	26.00	0.92	
EVWTV1566	229	298	1	66	15	28.00	1.00	
EVWTV1572	245	319	1	72	15	30.00	1.08	

EVWTCL • Plan de travail de coin en L

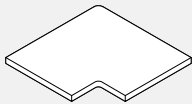

- Le module s'utilise lorsque à la jonction de deux cloisons installées à angle droit.
- Pour un fini similibois, utiliser le code se terminant par WG.

CODE DE PRODUIT	PRIX		DIMENSIONS (PO)			POIDS		VOL FT ³
	LP	HP	H	L	P	LB		
EVWTCL90	171	212	1	21	15	12.00	0.75	
EVWTCL90WG	208	261	1	21	15	12.00	0.75	

EVWTCT • Plan de travail de coin en T

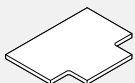

- Le module s'utilise lorsque à la jonction de trois cloisons.
- Pour un fini similibois, utiliser le code se terminant par WG.

CODE DE PRODUIT	PRIX		DIMENSIONS (PO)			POIDS		VOL FT ³
	LP	HP	H	L	P	LB		
EVWTCT90	171	212	1	27	15	16.00	1.00	

EVWTE • Plan de travail d'extrémité

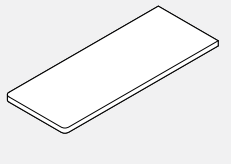

- Une extrémité présente des coins arrondis.

CODE DE PRODUIT	PRIX		DIMENSIONS (PO)			POIDS LB	VOL FT³
	LP	HP	H	L	P		
EVWTE1512	60	77	1	14	15	12.00	0.54
EVWTE1518	74	102	1	20	15	14.00	0.58
EVWTE1524	104	134	1	26	15	16.00	0.61
EVWTE1530	126	160	1	32	15	20.00	0.69
EVWTE1536	139	180	1	38	15	20.00	0.70
EVWTE1542	160	204	1	44	15	23.00	0.74
EVWTE1548	176	231	1	50	15	26.00	0.77
EVWTE1554	192	251	1	56	15	28.00	0.85
EVWTE1560	210	275	1	62	15	31.00	0.94
EVWTE1566	229	298	1	68	15	34.00	1.02
EVWTE1572	245	319	1	74	15	36.00	1.10

EVWTEV • Plan de travail d'extrémité avec découpe

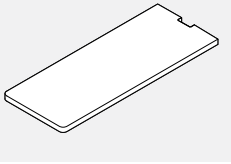

- Le module s'utilise à la fin d'une course de cloisons où la cloison adjacente au plan de travail est plus haute.
- Une extrémité présente des coins arrondis.

CODE DE PRODUIT	PRIX		DIMENSIONS (PO)			POIDS LB	VOL FT³
	LP	HP	H	L	P		
EVWTEV1524	116	146	1	26	15	16.00	0.61
EVWTEV1530	136	171	1	32	15	18.00	0.65
EVWTEV1536	151	195	1	38	15	20.00	0.69
EVWTEV1542	171	217	1	44	15	23.00	0.74
EVWTEV1548	190	240	1	50	15	32.00	1.22
EVWTEV1554	202	264	1	56	15	36.00	1.32
EVWTEV1560	221	286	1	62	15	36.00	1.30
EVWTEV1566	239	309	1	68	15	30.24	1.14
EVWTEV1572	259	333	1	74	15	40.00	1.38

EVW9TL • Plan de travail de coin, 90o – Gauche

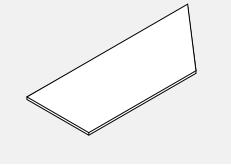

CODE DE PRODUIT	PRIX		DIMENSIONS (PO)			POIDS LB	VOL FT³
	LP	HP	H	L	P		
EVW9TL1524	394	581	1	33	15	15.00	0.54
EVW9TL1530	475	705	1	39	15	18.00	0.62
EVW9TL1536	551	816	1	45	15	20.00	0.70
EVW9TL1542	631	930	1	51	15	23.00	0.78
EVW9TL1548	712	1050	1	57	15	25.00	0.86

EVW9TR • Plan de travail de coin, 90o – Droite

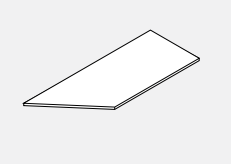

CODE DE PRODUIT	PRIX		DIMENSIONS (PO)			POIDS LB	VOL FT³
	LP	HP	H	L	P		
EVW9TR1524	394	581	1	33	15	15.00	0.54
EVW9TR1530	475	705	1	39	15	18.00	0.62
EVW9TR1536	551	816	1	45	15	20.00	0.70
EVW9TR1542	631	930	1	51	15	23.00	0.78
EVW9TR1548	712	1050	1	57	15	25.00	0.86

EVWTD • Plan de travail d'extrémité en D

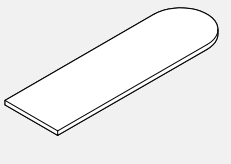

- Le module s'utilise à la fin d'une course de cloisons où le plan de travail peut s'installer en surplomb.

CODE DE PRODUIT	PRIX		DIMENSIONS (PO)			POIDS LB	VOL FT³
	LP	HP	H	L	P		
EVWTD1530	145	190	1	37	15	18.00	0.65
EVWTD1536	153	204	1	43	15	20.00	0.69
EVWTD1542	171	229	1	49	15	23.00	0.74
EVWTD1548	192	251	1	55	15	26.00	0.77
EVWTD1554	207	274	1	61	15	28.00	0.85
EVWTD1560	229	303	1	67	15	31.00	0.94
EVWTD1566	245	323	1	73	15	34.00	1.02
EVWTD1572	265	351	1	79	15	36.00	1.10

EVWTDV • Plan de travail d'extrémité en D, avec découpe

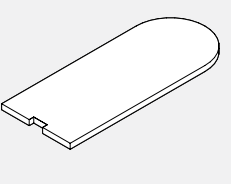

- Le module s'utilise à la fin d'une course de cloisons, une extrémité contre une cloison plus haute, l'autre en surplomb.

CODE DE PRODUIT	PRIX		DIMENSIONS (PO)			POIDS LB	VOL FT³
	LP	HP	H	L	P		
EVWTDV1530	149	201	1	37	15	18.00	0.65
EVWTDV1536	162	217	1	43	15	20.00	0.69
EVWTDV1542	179	239	1	49	15	23.00	0.74
EVWTDV1548	199	264	1	55	15	26.00	0.77
EVWTDV1554	212	284	1	61	15	28.00	0.85
EVWTDV1560	235	312	1	67	15	31.00	0.94

EVWTDD • Plan de travail double D

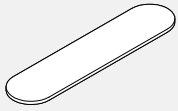

- Les supports doivent être commandés séparément. Se reporter à la rubrique des ferrures dans cette section.
- Les dessus en mélamine thermosoudée mesurent 1 po d'épaisseur. La face inférieure présente des avant-trous permettant un bon alignement avec les supports. Des vis à bois doivent être utilisées.
- Les surfaces de travail Evolve sont dotées d'un chant de 3 mm.

CODE DE PRODUIT	PRIX		DIMENSIONS (PO)			POIDS		VOL FT ³
	LP	HP	H	L	P	LB		
EVWTDD1548	213	284	1	62	15	28.00	0.85	
EVWTDD1560	249	333	1	74	15	31.00	0.94	
EVWTDD1572	289	385	1	86	15	36.00	1.10	

EVHEP • Panneau latéral (d'extrémité)

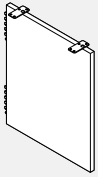

- Le panneau permet d'assujettir une surface de travail à un raccord pour cloison.
- Le module procure plus de stabilité et un bon soutien à la fin d'une course de surfaces de travail.
- Des ferrures pour caissons et des ferrures plates sont comprises.
- Les patins sont installés.
- Veuillez spécifier la couleur du métal pour les supports.

CODE DE PRODUIT	PRIX		DIMENSIONS (PO)			POIDS		VOL FT ³
	LP	HP	H	L	P	LB		
EVHEP2618	187	25	1	18	15.00	0.30		
EVHEP2624	239	25	1	24	16.00	0.35		
EVHEP2630	280	25	1	30	20.00	0.45		
EVHEP2918	197	28	1	18	18.00	0.40		
EVHEP2924	239	28	1	24	18.00	0.40		
EVHEP2930	280	28	1	30	22.00	0.50		

EVHS • Pied de support

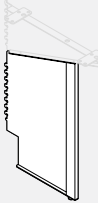

- Le pied s'utilise de pair avec le porte-à-faux EVHC de gauche ou de droite, selon le cas.
- Le pied permet d'assujettir une surface de travail à un raccord pour cloison.
- Le pied procure un soutien d'appoint au besoin.
- Le pied peut servir à soutenir deux surfaces de travail convergentes.

CODE DE PRODUIT	PRIX		DIMENSIONS (PO)			POIDS		VOL FT ³
	LP	HP	H	L	P	LB		
EVHSL2618	126	22	1	10	6.00	0.24		
EVHSL2624	126	22	1	10	6.00	0.31		
EVHSL2918	133	25	1	10	7.00	0.30		
EVHSL2924	133	25	1	10	7.00	0.33		
EVHSR2618	126	22	1	10	6.00	0.24		
EVHSR2624	126	22	1	10	6.00	0.31		
EVHSR2918	133	25	1	10	7.00	0.30		
EVHSR2924	133	25	1	10	7.00	0.33		

EVHC • Porte-à-faux

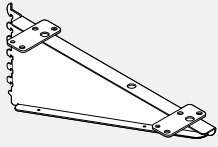

- Le porte-à-faux permet d'assujettir une surface de travail à un raccord pour cloison.
- Le porte-à-faux peut servir à soutenir deux surfaces de travail convergentes.
- Prix unitaire indiqué.

CODE DE PRODUIT	PRIX		DIMENSIONS (PO)			POIDS		VOL FT ³
	LP	HP	H	L	P	LB		
EVHC12L	93	8	1	12	2.00	0.04		
EVHC18L	93	8	1	18	2.00	0.04		
EVHC24L	104	8	1	24	3.00	0.05		
EVHC12R	93	8	1	12	2.00	0.04		
EVHC18R	93	8	1	18	2.00	0.04		
EVHC24R	104	8	1	24	3.00	0.50		

EVHMSL1 • Pied d'appui central



- Le pied sert d'appui supplémentaire pour une surface de travail.
- Le pied comprend un patin de mise à niveau, une gaine en PVC et une plaque de fixation de 4,8 po sur 4,8 po.
- Tube de 1,5 po de diamètre.
- Le pied est offert dans le choix de finis peints de série.

CODE DE PRODUIT	PRIX		DIMENSIONS (PO)			POIDS		VOL FT ³
	LP	HP	H	L	P	LB		
EVHMSL1	77	28	28			3.20	0.37	

EVHMSL2 • Pied d'appui central

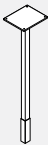

- Le pied sert d'appui supplémentaire pour une surface de travail.
- Le pied comprend un patin de mise à niveau, une gaine en PVC et une plaque de fixation de 4,8 po sur 4,8 po.
- Tube carré de 1,5 po.
- Le pied est offert dans le choix de finis peints de série.

CODE DE PRODUIT	PRIX		DIMENSIONS (PO)			POIDS		VOL FT ³
	LP	HP	H	L	P	LB		
EVHMSL2	77	28	28			3.20	0.37	

EVHMSCL18 • Patte de soutien médiane avec ferrure en porte-à-faux

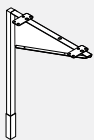

- Patte carrée de soutien médiane avec ferrure en porte-à-faux de 18 po.
- Procure un soutien additionnel pour la surface de travail. Patte carrée avec ferrure en porte-à-faux soudée de 18 po. Deux ferrures planes sont comprises.
- Tube carré de 1,5 po sur 1,5 po.
- Comprend un patin de mise à niveau et un manchon de PVC. Disponible dans les couleurs de peinture standard.

CODE DE PRODUIT	PRIX		DIMENSIONS (PO)			POIDS		VOL FT ³
	LP	HP	H	L	P	LB		
EVHMSCL18	115	28	18	1.5	5.2	0.55		

EVHMEGR • Pied d'extrémité en métal à pied rond, universelle

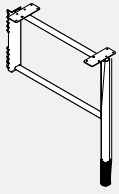

Assemblage gauche illustré

- Le pied de pignon d'extrémité en métal soutient la surface de travail et améliore la stabilité des panneaux connectés.
- Comprend un patin de nivellement et un manchon décoratif en PVC pour couvrir le patin.
- Fixé aux connecteurs de panneau Evolve. Le support de montage est universel et se fixe avec des vis à l'arrière du pied.
- Veuillez spécifier la finition de peinture standard.
- Nota: Ne peut pas être utilisé pour soutenir des surfaces de travail côte à côte. Veuillez utiliser EVHMSRL12 pour soutenir des surfaces de travail adjacentes.

CODE DE PRODUIT	PRIX	DIMENSIONS (PO)			POIDS LB	VOL FT³
		H	L	P		
EVHMEGR24	173	29	2	23	6.00	0.73
EVHMEGR30	185	29	2	29	6.80	0.90

EVHMSRL • Pied central en métal à pied rond

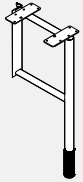

- Le pied de support intermédiaire en métal soutient deux surfaces de travail adjacentes et améliore la stabilité des panneaux connectés.
- Comprend un patin de nivellement et un manchon décoratif en PVC pour couvrir le patin.
- Fixé aux panneaux Evolve.
- Veuillez spécifier la finition de peinture standard.

CODE DE PRODUIT	PRIX	DIMENSIONS (PO)			POIDS LB	VOL FT³
		H	L	P		
EVHMSRL12	149	29	2	11	4.60	0.36

EVHMEGS • Pied d'extrémité en métal à pied carré, universelle

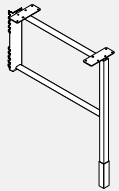

Assemblage gauche illustré

- Le pied de pignon d'extrémité en métal soutient la surface de travail et améliore la stabilité des panneaux connectés.
- Comprend un patin de mise à niveau et un manchon décoratif en PVC pour couvrir le patin.
- Fixé aux connecteurs de panneau Evolve. Le support de montage est universel et se fixe avec des vis à l'arrière du pied.
- Veuillez spécifier la finition de peinture standard.
- Nota: Ne peut pas être utilisé pour soutenir des surfaces de travail côte à côte. Veuillez utiliser EVHMSRL12 pour soutenir des surfaces de travail adjacentes.

CODE DE PRODUIT	PRIX	DIMENSIONS (PO)			POIDS LB	VOL FT³
		H	L	P		
EVHMEGS24	177	29	2	23	6.00	0.73
EVHMEGS30	188	29	2	29	6.80	0.90

EVHMSRL • Pied central en métal à pied carré

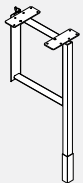

- Le pied de support intermédiaire en métal soutient deux surfaces de travail adjacentes et améliore la stabilité des panneaux connectés.
- Comprend un patin de nivellement et un manchon décoratif en PVC pour couvrir le patin.
- Fixé aux panneaux Evolve.
- Veuillez spécifier la finition de peinture standard.

CODE DE PRODUIT	PRIX	DIMENSIONS (PO)			POIDS LB	VOL FT³
		H	L	P		
EVHMSRL12	152	29	2	11	4.60	0.36

EVIRTHLEG • Pied Evolve pour gamme Bridges

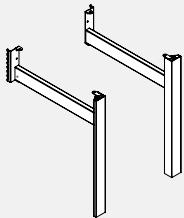

- Le pied s'assujettit à une cloison lorsque des cloisons sont nécessaires dans des milieux en espace fonctionnel meublés de tables de la collection Bridges.
- La traverse du pied s'installe dans les fentes espacées de 1 po dans le raccord.
- Le pied soutient et une cloison, et une surface de travail de 24 po ou de 30 po à la fin d'une course de tables autoportantes Bridges.
- Un pied peut soutenir deux surfaces de travail adjacentes en utilisant deux ferrures plates.
- Le patin de mise à niveau est de série.
- Le porte-à-faux et les rangements à monter à la cloison doivent servir à soutenir la surface de travail.
- Pied en aluminium à structure en acier. Préciser gauche ou droite ainsi que 24 po ou 30 po, selon la profondeur de la surface de travail.
- Le pied comprend le support de montage-cloison, une pince de délogement et les ferrures de fixation pour la surface de travail.
- Fini aluminium anodisé – supplément de 37 \$.
- Préciser la fini peint pour le support.

CODE DE PRODUIT	PRIX	DIMENSIONS (PO)			POIDS LB	VOL FT³
		H	L	P		
EVIRTHLEG24LL	353	28	2.5	24	9	1.25
EVIRTHLEG24RL	353	28	2.5	24	9	1.25
EVIRTHLEG30LL	372	28	2.5	30	11	1.45
EVIRTHLEG30RL	372	28	2.5	30	11	1.45

EVHH • Pied à profil haut

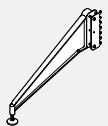

- Le pied sert d'appui supplémentaire pour une surface de travail ou une cloison portant une charge.
- Deux patins de mise à niveau permettant d'adapter le pied selon le dégagement de la cloison par rapport au sol.

CODE DE PRODUIT	PRIX	DIMENSIONS (PO)			POIDS LB	VOL FT³
		H	L	P		
EVHHF01	249	6	1	21	2.80	0.15

EVHML • Pied monobranche



- Le pied sert à soutenir une surface de travail.
- Comprend un embout réglable et une plaque de fixation.
- Diamètre de 3 po.
- Course de réglage sur 1 po.

CODE DE PRODUIT	PRIX	DIMENSIONS (PO)			POIDS LB	VOL FT³
		H	L	P		
EVHML1	194	28	8	8	8.00	0.15

EVHCB • Ferrure de coin

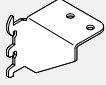

- Permet d'assujettir le coin de toute surface à un raccord pour cloison.
- Prix par paire indiqué.

CODE DE PRODUIT	PRIX	DIMENSIONS (PO)			POIDS LB	VOL FT³
		H	L	P		
EVHCB2	26	2	3.5	2.5	0.50	0.02

EVHTB • Ferrure pour plan de travail



- Permet d'assujettir un plan de travail à la face supérieur d'une cloison.
- Prix par paire indiqué.

CODE DE PRODUIT	PRIX	DIMENSIONS (PO)			POIDS LB	VOL FT³
		H	L	P		
EVHTB	26	3.5	3.5	2.5	0.50	0.02

EVHFB • Ferrure plate

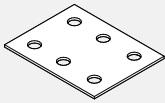

- La ferrure doit être utilisée de pair avec des porte-à-faux ou des ferrures pour plans de travail pour assurer l'alignement de surfaces adjacentes.

CODE DE PRODUIT	PRIX	DIMENSIONS (PO)			POIDS LB	VOL FT³
		H	L	P		
EVHFB1	21	0.125	3	4	0.50	0.01

EVHZB • Ferrure en Z

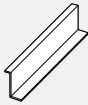

- Permet d'unir deux surfaces de travail de hauteur différente (3 po).
- Doit être utilisée de pair avec un porte-à-faux.

CODE DE PRODUIT	PRIX	DIMENSIONS (PO)			POIDS LB	VOL FT³
		H	L	P		
EVHZB1	54	3	17	4	2.00	0.19

EVHPB • Ferrure pour caisson



- S'installe sur la face arrière d'un caisson et sert à assujettir le caisson au raccord pour cloison.

CODE DE PRODUIT	PRIX	DIMENSIONS (PO)			POIDS LB	VOL FT³
		H	L	P		
EVHPB1	29	12	1	1	0.50	0.50

EVHWSC • Profilé de support pour surface de travail

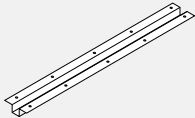

- Le profilé EVHWSC40 s'utilise avec une surface de 54 po L.
- Le profilé EVHWSC46 s'utilise avec une surface de 60 po L.
- Le profilé EVHWSC52 s'utilise avec une surface de 66 po L.
- Le profilé EVHWSC58 s'utilise avec une surface de 72 po L.
- Le profilé EVHWSC64 s'utilise avec une surface de 78 po L.
- Le profilé EVHWSC70 s'utilise avec une surface de 84 po L.
- Il est préférable de préciser un profilé de support pour les surfaces de travail dotées de pieds monobranches, pour renforcer la structure.
- Le profilé s'assujettit à la face inférieure de la surface de travail à l'aide de vis.
- Le profilé doit mesurer 14 po de moins que la longueur de la surface de travail.
- Vis comprises.
- Fini peint noir.

CODE DE PRODUIT	PRIX	DIMENSIONS (PO)			POIDS LB	VOL FT³
		H	L	P		
EVHWSC40	58	40	5	4	0.20	
EVHWSC46	64	46	5	6	0.22	
EVHWSC52	68	52	5	7	0.25	
EVHWSC58	78	58	5	8	0.28	
EVHWSC64	88	64	5	9	0.31	
EVHWSC70	94	70	5	10	0.33	

EVHV • Crémaillère murale



- Profilé en U servant à assujettir des modules à un mur fixe.
- Le profilé est doté d'une rangée de fentes espacées de 1 po centre à centre.
- Les crémaillères sont vendues par paire.
- Il convient d'assujettir les crémaillères aux montants d'un mur uniquement, à l'aide des ancrages appropriés, faute de quoi le module risquerait de s'effondrer, entraînant d'éventuelles blessures corporelles. Ferrures de montage non comprises.
- Choisir le type d'ancrage qui convient aux matériaux composant le mur.

CODE DE PRODUIT	PRIX	DIMENSIONS (PO)			POIDS LB	VOL FT³
		H	L	P		
EVHV01	74	60	0.5	0.5	4.00	0.01

EVHOMB • Raccord hors module pour surface de travail

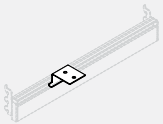

- Sert d'appui à un coins de la surface de travail lorsque la cloison adjacente est plus large que la surface de travail.
- Le module permet d'accroître la stabilité de la surface de travail.
- Le module peut s'utiliser uniquement de pair avec la barre de suspension EVAL-B2xx (xx représentant la largeur de la cloison) à commander séparément.

CODE DE PRODUIT	PRIX	DIMENSIONS (PO)			POIDS LB	VOL FT³
		H	L	P		
EVHOMB1	16	1.6	3	2.73	0.50	0.02

EVLEP • Panneau latéral en mélamine é

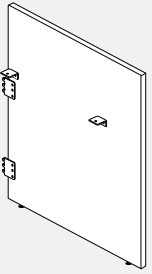

Module de droite illustré

- S'assujettit à un raccord fin de course.
- Mélamine thermosoudée.
- Ferrures plates de fixation comprises.
- Les ferrures servant à assujettir la surface de travail au panneau latéral sont comprises.
- La hauteur hors tout du panneau comprend celle des patins de mise à niveau complètement déployés.
- Si un fini similibois est choisi, le fil du bois coure à la verticale.
- Trois arêtes présentent une bande de chant en PVC, la quatrième présente un chant intégré. Préciser la couleur du chant en PVC.

CODE DE PRODUIT	PRIX LP	DIMENSIONS (PO)		POIDS LB	VOL FT³
		H	L		
EVLEPR4224	327	42	24	26.25	0.58
EVLEPR4230	408	42	30	32.81	0.73
EVLEPR4236	487	42	36	39.38	0.88
EVLEPR4242	569	42	42	45.94	1.02
EVLEPR4248	654	42	48	52.50	1.17
EVLEPL4224	327	42	24	30.00	0.67
EVLEPL4230	408	42	30	37.50	0.83
EVLEPL4236	487	42	36	45.00	1.00
EVLEPL4242	569	42	42	52.50	1.17
EVLEPL4248	654	42	48	60.00	1.33
EVLEPR4824	370	48	24	26.25	0.58
EVLEPR4830	465	48	30	32.81	0.73
EVLEPR4836	557	48	36	39.38	0.88
EVLEPR4842	652	48	42	45.94	1.02
EVLEPR4848	744	48	48	52.50	1.17
EVLEPL4824	370	48	24	30.00	0.67
EVLEPL4830	465	48	30	37.50	0.83
EVLEPL4836	557	48	36	45.00	1.00
EVLEPL4842	652	48	42	52.50	1.17
EVLEPL4848	744	48	48	60.00	1.33

EVLMP • Panneau central en mélamine

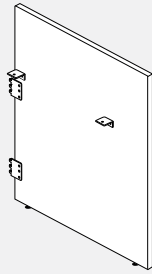

- S'assujettit à un raccord intermédiaire double.
- Mélamine thermosoudée.
- Ferrures plates de fixation comprises.
- Les ferrures servant à assujettir la surface de travail de part et d'autre du panneau central sont comprises.
- La hauteur hors tout du panneau comprend celle des patins de mise à niveau complètement déployés.
- Si un fini similibois est choisi, le fil du bois coure à la verticale.
- Trois arêtes présentent une bande de chant en PVC, la quatrième présente un chant intégré. Préciser la couleur du chant en PVC.

CODE DE PRODUIT	PRIX LP	DIMENSIONS (PO)		POIDS LB	VOL FT³
		H	L		
EVLMP4224	364	42	24	26.25	0.58
EVLMP4230	442	42	30	32.81	0.73
EVLMP4236	524	42	36	39.38	0.88
EVLMP4242	608	42	42	45.94	1.02
EVLMP4248	694	42	48	52.50	1.17
EVLMP4824	406	48	24	30.00	0.67
EVLMP4830	503	48	30	37.50	0.83
EVLMP4836	595	48	36	45.00	1.00
EVLMP4842	689	48	42	52.50	1.17
EVLMP4848	783	48	48	60.00	1.33

EVLEP-A • Panneau latéral en mélamine et rail pour accessoires

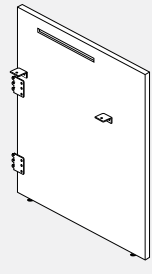

Module de droite illustré

- S'assujettit à un raccord fin de course.
- Mélamine thermosoudée.
- Ferrures plates de fixation et un rail pour accessoires sur la face intérieure compris.
- Les ferrures servant à assujettir la surface de travail au panneau latéral sont comprises.
- La hauteur hors tout du panneau comprend celle des patins de mise à niveau complètement déployés.
- Si un fini similibois est choisi, le fil du bois coure à la verticale.
- Trois arêtes présentent une bande de chant en PVC, la quatrième présente un chant intégré. Préciser la couleur du chant en PVC.

CODE DE PRODUIT	PRIX LP	DIMENSIONS (PO)		POIDS LB	VOL FT³
		H	L		
EVLEPR4224A	370	42	24	26.25	0.58
EVLEPR4230A	450	42	30	32.81	0.73
EVLEPR4236A	535	42	36	39.38	0.88
EVLEPR4242A	614	42	42	45.94	1.02
EVLEPR4248A	699	42	48	52.50	1.17
EVLEPL4224A	370	42	24	30.00	0.67
EVLEPL4230A	450	42	30	37.50	0.83
EVLEPL4236A	535	42	36	45.00	1.00
EVLEPL4242A	614	42	42	52.50	1.17
EVLEPL4248A	699	42	48	60.00	1.33
EVLEPR4824A	411	48	24	26.25	0.58
EVLEPR4830A	501	48	30	32.81	0.73
EVLEPR4836A	565	48	36	39.38	0.88
EVLEPR4842A	644	48	42	45.94	1.02
EVLEPR4848A	790	48	48	52.50	1.17
EVLEPL4824A	411	48	24	30.00	0.67
EVLEPL4830A	501	48	30	37.50	0.83
EVLEPL4836A	565	48	36	45.00	1.00
EVLEPL4842A	644	48	42	52.50	1.17
EVLEPL4848A	790	48	48	60.00	1.33

EVLMP-A • Panneau central en mélamine et rail pour accessoires

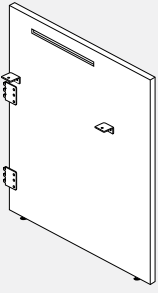

- S'assujettit à un raccord intermédiaire double.
- Mélamine thermosoudée.
- Rails pour accessoires de part et d'autre du panneau.
- Ferrures plates de fixation et rails pour accessoires comprises.
- Les ferrures servant à assujettir la surface de travail de part et d'autre du panneau central sont comprises.
- La hauteur hors tout du panneau comprend celle des patins de mise à niveau complètement déployés.
- Si un fini similibois est choisi, le fil du bois coure à la verticale.
- Trois arêtes présentent une bande de chant en PVC, la quatrième présente un chant intégré. Préciser la couleur du chant en PVC.

CODE DE PRODUIT	PRIX LP	DIMENSIONS (PO)		POIDS LB	VOL FT³
		H	L		
EVLMP4224A	417	42	24	26.25	0.58
EVLMP4230A	499	42	30	32.81	0.73
EVLMP4236A	582	42	36	39.38	0.88
EVLMP4242A	661	42	42	45.94	1.02
EVLMP4248A	751	42	48	52.50	1.17
EVLMP4824A	456	48	24	30.00	0.67
EVLMP4830A	557	48	30	37.50	0.83
EVLMP4836A	652	48	36	45.00	1.00
EVLMP4842A	744	48	42	52.50	1.17
EVLMP4848A	837	48	48	60.00	1.33

EV4LXP • Panneau en mélamine, quatre directions

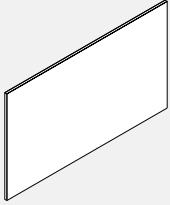

- Le panneau se joint au panneau de rallonge dans une configuration en « + ».
- Mélamine thermosoudée.
- La hauteur hors tout du panneau comprend celle des patins de mise à niveau complètement déployés.
- Si un fini similibois est choisi, le fil du bois court à l'horizontale.
- Les ferrures de coin doivent être commandées séparément.

CODE DE PRODUIT	PRIX LP	DIMENSIONS (PO)		POIDS LB	VOL FT³
		H	L		
EV4LXP4249	535	42	49	53.59	1.19
EV4LXP4261	638	42	61	66.72	1.48
EV4LXP4273	740	42	73	79.84	1.77
EV4LXP4849	607	48	49	61.25	1.36
EV4LXP4861	745	48	61	76.25	1.69
EV4LXP4873	885	48	73	91.25	2.03
EV4LXP5449	678	54	49	68.91	1.53
EV4LXP5461	885	54	61	85.78	1.91
EV4LXP5473	1023	54	73	102.66	2.28

EVLXPML • Panneau d'extension en mélamine

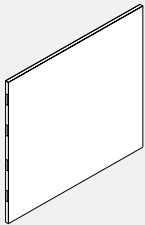

- Connexion verrouillable des deux côtés. Mélamine thermosoudée.
- La hauteur hors tout du panneau comprend celle des patins de mise à niveau complètement déployés.
- Si un fini similibois est choisi, le fil du bois court à l'horizontale.
- Les ferrures de coin doivent être commandées séparément.

CODE DE PRODUIT	PRIX LP	DIMENSIONS (PO)		POIDS LB	VOL FT³
		H	L		
EVLXPML4224	284	42	24	26.25	0.58
EVLXPML4230	346	42	30	32.81	0.73
EVLXPML4236	386	42	36	39.38	0.88
EVLXPML4242	435	42	42	45.94	1.02
EVLXPML4248	499	42	48	52.50	1.17
EVLXPMR4224	284	42	24	26.25	0.58
EVLXPMR4230	346	42	30	32.81	0.73
EVLXPMR4236	386	42	36	39.38	0.88
EVLXPMR4242	435	42	42	45.94	1.02
EVLXPMR4248	499	42	48	52.50	1.17
EVLXPML4824	328	48	24	30.00	0.67
EVLXPML4830	378	48	30	37.50	0.83
EVLXPML4836	432	48	36	45.00	1.00
EVLXPML4842	483	48	42	52.50	1.17
EVLXPML4848	535	48	48	60.00	1.33
EVLXPMR4824	328	48	24	30.00	0.67
EVLXPMR4830	378	48	30	37.50	0.83
EVLXPMR4836	432	48	36	45.00	1.00
EVLXPMR4842	483	48	42	52.50	1.17
EVLXPMR4848	535	48	48	60.00	1.33
EVLXPML5424	355	54	24	33.75	0.75
EVLXPML5430	417	54	30	42.19	0.94
EVLXPML5436	477	54	36	50.63	1.13
EVLXPML5442	543	54	42	59.06	1.31
EVLXPML5448	638	54	48	67.50	1.50
EVLXPMR5424	355	54	24	33.75	0.75
EVLXPMR5430	417	54	30	42.19	0.94
EVLXPMR5436	477	54	36	50.63	1.13
EVLXPMR5442	543	54	42	59.06	1.31
EVLXPMR5448	638	54	48	67.50	1.50

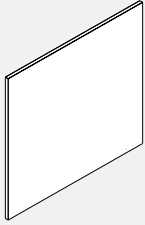
EV2LXP • Panneau de rallonge en mélamine, deux directions

- Le panneau se joint au panneau de rallonge à angle droit.
- Mélamine thermosoudée.
- La hauteur hors tout du panneau de rallonge comprend celle des patins de mise à niveau complètement déployés.
- Si un fini similibois est choisi, le fil du bois court à l'horizontale.
- Les ferrures de coin doivent être commandées séparément.

CODE DE PRODUIT	PRIX	DIMENSIONS (PO)		POIDS LB	VOL FT ³
		H	L		
EV2LXPL4225	284	42	25	27.34	0.61
EV2LXPL4231	346	42	31	33.91	0.75
EV2LXPL4237	386	42	37	40.47	0.90
EV2LXPL4243	435	42	43	47.03	1.05
EV2LXPL4249	499	42	49	53.59	1.19
EV2LXPR4225	284	42	25	27.34	0.61
EV2LXPR4231	346	42	31	33.91	0.75
EV2LXPR4237	386	42	37	40.47	0.90
EV2LXPR4243	435	42	43	47.03	1.05
EV2LXPR4249	499	42	49	53.59	1.19
EV2LXPL4825	328	48	25	31.25	0.69
EV2LXPL4831	378	48	31	38.75	0.86
EV2LXPL4837	432	48	37	46.25	1.03
EV2LXPL4843	483	48	43	53.75	1.19
EV2LXPL4849	535	48	49	61.25	1.36
EV2LXPR4825	328	48	25	31.25	0.69
EV2LXPR4831	378	48	31	38.75	0.86
EV2LXPR4837	432	48	37	46.25	1.03
EV2LXPR4843	483	48	43	53.75	1.19
EV2LXPR4849	535	48	49	61.25	1.36
EV2LXPL5425	383	54	25	35.16	0.78
EV2LXPL5431	438	54	31	43.59	0.97
EV2LXPL5437	494	54	37	52.03	1.16
EV2LXPL5443	600	54	43	60.47	1.34
EV2LXPL5449	678	54	49	68.91	1.53
EV2LXPR5425	383	54	25	35.16	0.78
EV2LXPR5431	438	54	31	43.59	0.97
EV2LXPR5437	494	54	37	52.03	1.16
EV2LXPR5443	600	54	43	60.47	1.34
EV2LXPR5449	678	54	49	68.91	1.53

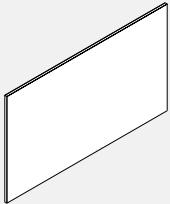
EV3LXP • Panneau de rallonge en mélamine, trois directions

- Le panneau se joint au panneau de rallonge dans une configuration en T.
- Mélamine thermosoudée.
- La hauteur hors tout du panneau de rallonge comprend celle des patins de mise à niveau complètement déployés.
- Si un fini similibois est choisi, le fil du bois court à l'horizontale.
- Les ferrures de coin doivent être commandées séparément.

CODE DE PRODUIT	PRIX	DIMENSIONS (PO)		POIDS LB	VOL FT ³
		H	L		
EV3LXPL4249	535	42	49	53.59	1.19
EV3LXPL4261	638	42	61	66.72	1.48
EV3LXPL4273	740	42	73	79.84	1.77
EV3LXPR4249	535	42	49	53.59	1.19
EV3LXPR4261	638	42	61	66.72	1.48
EV3LXPR4273	740	42	73	79.84	1.77
EV3LXPL4849	607	48	49	61.25	1.36
EV3LXPL4861	745	48	61	76.25	1.69
EV3LXPL4873	885	48	73	91.25	2.03
EV3LXPR4849	607	48	49	61.25	1.36
EV3LXPR4861	745	48	61	76.25	1.69
EV3LXPR4873	885	48	73	91.25	2.03
EV3LXPL5449	678	54	49	68.91	1.53
EV3LXPL5461	885	54	61	85.78	1.91
EV3LXPL5473	1023	54	73	102.66	2.28
EV3LXPR5449	678	54	49	68.91	1.53
EV3LXPR5461	885	54	61	85.78	1.91
EV3LXPR5473	1023	54	73	102.66	2.28

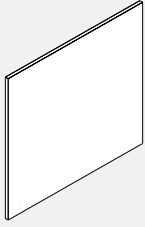
EV4LXPM • Panneau de rallonge en mélamine, quatre directions

- Raccord de verrouillage à une extrémité seulement pour panneau quatre directions.
- Mélamine thermosoudée.
- Module universel, à utiliser des deux côtés d'un panneau en mélamine quatre directions.
- La hauteur hors tout du panneau de rallonge comprend celle des patins de mise à niveau complètement déployés.
- Si un fini similibois est choisi, le fil du bois court à l'horizontale.
- Les ferrures de coin doivent être commandées séparément.

CODE DE PRODUIT	PRIX	DIMENSIONS (PO)		POIDS LB	VOL FT³
		H	L		
EV4LXPM4224	284	42	24	26.25	0.58
EV4LXPM4230	346	42	30	32.81	0.73
EV4LXPM4236	386	42	36	39.38	0.88
EV4LXPM4242	435	42	42	45.94	1.02
EV4LXPM4248	499	42	48	52.50	1.17
EV4LXPM4824	328	48	24	30.00	0.67
EV4LXPM4830	378	48	30	37.50	0.83
EV4LXPM4836	432	48	36	45.00	1.00
EV4LXPM4842	483	48	42	52.50	1.17
EV4LXPM4848	535	48	48	60.00	1.33
EV4LXPM5424	355	54	24	33.75	0.75
EV4LXPM5430	417	54	30	42.19	0.94
EV4LXPM5436	477	54	36	50.63	1.13
EV4LXPM5442	543	54	42	59.06	1.31
EV4LXPM5448	638	54	48	67.50	1.50

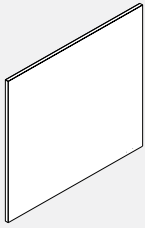
EVLXPM-NC • Panneau de rallonge en mélamine, sans raccord à une extrémité

- Raccord de verrouillage à une extrémité, sans raccord à une extrémité.
- Mélamine thermosoudée.
- La hauteur hors tout du panneau de rallonge comprend celle des patins de mise à niveau complètement déployés.
- Si un fini similibois est choisi, le fil du bois court à l'horizontale.
- Les ferrures de coin doivent être commandées séparément.

CODE DE PRODUIT	PRIX	DIMENSIONS (PO)		POIDS LB	VOL FT³
		H	L		
EVLXPML4224NC	284	42	24	26.25	0.58
EVLXPML4230NC	346	42	30	32.81	0.73
EVLXPML4236NC	386	42	36	39.38	0.88
EVLXPML4242NC	435	42	42	45.94	1.02
EVLXPML4248NC	499	42	48	52.50	1.17
EVLXPMR4224NC	284	42	24	26.25	0.58
EVLXPMR4230NC	346	42	30	32.81	0.73
EVLXPMR4236NC	386	42	36	39.38	0.88
EVLXPMR4242NC	435	42	42	45.94	1.02
EVLXPMR4248NC	499	42	48	52.50	1.17
EVLXPML4824NC	328	48	24	30.00	0.67
EVLXPML4830NC	378	48	30	37.50	0.83
EVLXPML4836NC	432	48	36	45.00	1.00
EVLXPML4842NC	483	48	42	52.50	1.17
EVLXPML4848NC	535	48	48	60.00	1.33
EVLXPMR4824NC	328	48	24	30.00	0.67
EVLXPMR4830NC	378	48	30	37.50	0.83
EVLXPMR4836NC	432	48	36	45.00	1.00
EVLXPMR4842NC	483	48	42	52.50	1.17
EVLXPMR4848NC	535	48	48	60.00	1.33
EVLXPML5424NC	355	54	24	33.75	0.75
EVLXPML5430NC	417	54	30	42.19	0.94
EVLXPML5436NC	477	54	36	50.63	1.13
EVLXPML5442NC	543	54	42	59.06	1.31
EVLXPML5448NC	638	54	48	67.50	1.50
EVLXPMR5424NC	355	54	24	33.75	0.75
EVLXPMR5430NC	417	54	30	42.19	0.94
EVLXPMR5436NC	477	54	36	50.63	1.13
EVLXPMR5442NC	543	54	42	59.06	1.31
EVLXPMR5448NC	638	54	48	67.50	1.50

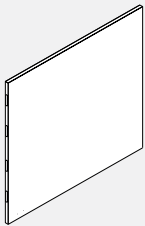
EVLEPDS • Panneau latéral en mélamine

- Se fixe avec un raccord fin de course avec un profilé en U.
- À installer à la fin d'une course de cloisons.
- Mélamine thermosoudée.
- Raccords de verrouillage de part et d'autre.
- La hauteur hors tout du panneau comprend celle des patins de mise à niveau complètement déployés.
- Si un fini similibois est choisi, le fil du bois court à l'horizontale.
- La ferrure de raccord inférieure et le raccord fin de course avec profilé en U doivent être commandés séparément.

CODE DE PRODUIT	PRIX	DIMENSIONS (PO)		POIDS LB	VOL FT³
		H	L		
EVLEPDS4251	535	42	51	55.78	1.24
EVLEPDS4263	695	42	63	68.91	1.53
EVLEPDS4275	857	42	75	82.03	1.82
EVLEPDS4851	607	48	51	63.75	1.42
EVLEPDS4863	773	48	63	78.75	1.75
EVLEPDS4875	937	48	75	93.75	2.08
EVLEPDS5451	678	54	51	71.72	1.59
EVLEPDS5463	885	54	63	88.59	1.97
EVLEPDS5475	1023	54	75	105.47	2.34

EVLEPDC • Panneau central en mélamine

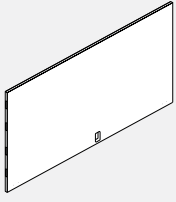

- Se fixe au centre d'une course de cloisons avec un raccord avec un profilé en U.
- À installer au centre, entre deux cloisons dans une course droite.
- Mélamine thermosoudée.
- Raccords de verrouillage de part et d'autre.
- La hauteur hors tout du panneau comprend celle des patins de mise à niveau complètement déployés.
- Si un fini similibois est choisi, le fil du bois court à l'horizontale.
- La ferrure de raccord inférieure et le raccord fin de course avec profilé en U doivent être commandés séparément.

CODE DE PRODUIT	PRIX	DIMENSIONS (PO)		POIDS LB	VOL FT³
		H	L		
EVLEPDC4251	535	42	51	55.78	1.24
EVLEPDC4263	695	42	63	68.91	1.53
EVLEPDC4275	857	42	75	82.03	1.82
EVLEPDC4851	607	48	51	63.75	1.42
EVLEPDC4863	773	48	63	78.75	1.75
EVLEPDC4875	937	48	75	93.75	2.08
EVLEPDC5451	678	54	51	71.72	1.59
EVLEPDC5463	885	54	63	88.59	1.97
EVLEPDC5475	1023	54	75	105.47	2.34

EVLEPSSL/R • Panneau latéral en mélamine

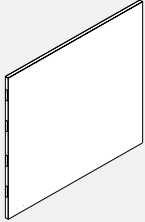

- Se fixe avec un raccord fin de course avec un profilé en U.
- À installer à la fin d'une course de cloisons, à une extrémité.
- Mélamine thermosoudée.
- Raccord de verrouillage à une extrémité.
- La hauteur hors tout du panneau comprend celle des patins de mise à niveau complètement déployés.
- Si un fini similibois est choisi, le fil du bois court à l'horizontale.
- La ferrure de raccord inférieure et le raccord fin de course avec profilé en U doivent être commandés séparément.

CODE DE PRODUIT	PRIX	DIMENSIONS (PO)		POIDS LB	VOL FT³
		H	L		
EVLEPSSL4227	346	42	27	29.53	0.66
EVLEPSSL4233	386	42	33	36.09	0.80
EVLEPSSL4239	435	42	39	42.66	0.95
EVLEPSSL4245	499	42	45	49.22	1.09
EVLEPSSL4251	535	42	51	55.78	1.24
EVLEPSSL4827	378	48	27	33.75	0.75
EVLEPSSL4833	432	48	33	41.25	0.92
EVLEPSSL4839	483	48	39	48.75	1.08
EVLEPSSL4845	535	48	45	56.25	1.25
EVLEPSSL4851	607	48	51	63.75	1.42
EVLEPSSL5427	417	54	27	37.97	0.84
EVLEPSSL5433	477	54	33	46.41	1.03
EVLEPSSL5439	543	54	39	54.84	1.22
EVLEPSSL5445	638	54	45	63.28	1.41
EVLEPSSL5451	678	54	51	71.72	1.59
EVLEPSSR4227	346	42	27	29.53	0.66
EVLEPSSR4233	386	42	33	36.09	0.80
EVLEPSSR4239	435	42	39	42.66	0.95
EVLEPSSR4245	499	42	45	49.22	1.09
EVLEPSSR4251	535	42	51	55.78	1.24
EVLEPSSR4827	378	48	27	33.75	0.75
EVLEPSSR4833	432	48	33	41.25	0.92
EVLEPSSR4839	483	48	39	48.75	1.08
EVLEPSSR4845	535	48	45	56.25	1.25
EVLEPSSR4851	607	48	51	63.75	1.42
EVLEPSSR5427	417	54	27	37.97	0.84
EVLEPSSR5433	477	54	33	46.41	1.03
EVLEPSSR5439	543	54	39	54.84	1.22
EVLEPSSR5445	638	54	45	63.28	1.41
EVLEPSSR5451	678	54	51	71.72	1.59

EVLEPSC • Panneau central en mélamine

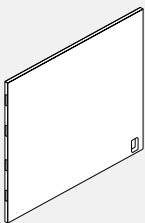

- Se fixe au centre d'une course de cloisons avec un raccord avec un profilé en U.
- À installer au centre, entre deux cloisons dans une course droite.
- Découpe pour câblage à la hauteur de la poutre d'alimentation.
- Mélamine thermosoudée.
- Raccord de verrouillage à une extrémité.
- La hauteur hors tout du panneau comprend celle des patins de mise à niveau complètement déployés.
- Si un fini similibois est choisi, le fil du bois court à l'horizontale.
- La ferrure de raccord inférieure et le raccord fin de course avec profilé en U doivent être commandés séparément.

CODE DE PRODUIT	PRIX	DIMENSIONS (PO)		POIDS LB	VOL FT³
		H	L		
EVLEPSC4227	346	42	27	29.53	0.66
EVLEPSC4233	386	42	33	36.09	0.80
EVLEPSC4239	435	42	39	42.66	0.95
EVLEPSC4245	499	42	45	49.22	1.09
EVLEPSC4251	535	42	51	55.78	1.24
EVLEPSC4827	378	48	27	33.75	0.75
EVLEPSC4833	432	48	33	41.25	0.92
EVLEPSC4839	483	48	39	48.75	1.08
EVLEPSC4845	535	48	45	56.25	1.25
EVLEPSC4851	607	48	51	63.75	1.42
EVLEPSC5427	417	54	27	37.97	0.84
EVLEPSC5433	477	54	33	46.41	1.03
EVLEPSC5439	543	54	39	54.84	1.22
EVLEPSC5445	638	54	45	63.28	1.41
EVLEPSC5451	678	54	51	71.72	1.59

EVLEPDS-NC • Panneau latéral en mélamine, sans raccord de part et d'autre

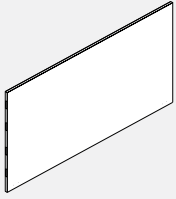

- Se fixe avec un raccord fin de course avec un profilé en U.
- À installer à la fin d'une course de cloisons.
- Mélamine thermosoudée.
- Sans raccord de part et d'autre.
- La hauteur hors tout du panneau comprend celle des patins de mise à niveau complètement déployés.
- Si un fini similibois est choisi, le fil du bois court à l'horizontale.
- La ferrure de raccord inférieure et le raccord fin de course avec profilé en U doivent être commandés séparément.

CODE DE PRODUIT	PRIX	DIMENSIONS (PO)		POIDS LB	VOL FT³
		H	L		
EVLEPDS4251NC	535	42	51	55.78	1.24
EVLEPDS4263NC	695	42	63	68.91	1.53
EVLEPDS4275NC	857	42	75	82.03	1.82
EVLEPDS4851NC	607	48	51	63.75	1.42
EVLEPDS4863NC	773	48	63	78.75	1.75
EVLEPDS4875NC	937	48	75	93.75	2.08
EVLEPDS5451NC	678	54	51	71.72	1.59
EVLEPDS5463NC	885	54	63	88.59	1.97
EVLEPDS5475NC	1023	54	75	105.47	2.34

EVLEPDC-NC • Panneau central en mélamine, sans raccord de part et d'autre

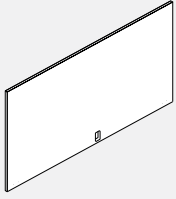

- Se fixe au centre d'une course de cloisons avec un raccord avec un profilé en U.
- À installer au centre, entre deux cloisons dans une course droite
- Mélamine thermosoudée.
- Sans raccord de part et d'autre.
- La hauteur hors tout du panneau comprend celle des patins de mise à niveau complètement déployés.
- Si un fini similibois est choisi, le fil du bois court à l'horizontale.
- La ferrure de raccord inférieure et le raccord fin de course avec profilé en U doivent être commandés séparément.

CODE DE PRODUIT	PRIX	DIMENSIONS (PO)		POIDS LB	VOL FT³
		H	L		
EVLEPDC4251NC	535	42	51	55.78	1.24
EVLEPDC4263NC	695	42	63	68.91	1.53
EVLEPDC4275NC	857	42	75	82.03	1.82
EVLEPDC4851NC	607	48	51	63.75	1.42
EVLEPDC4863NC	773	48	63	78.75	1.75
EVLEPDC4875NC	937	48	75	93.75	2.08
EVLEPDC5451NC	678	54	51	71.72	1.59
EVLEPDC5463NC	885	54	63	88.59	1.97
EVLEPDC5475NC	1023	54	75	105.47	2.34

EVLEPSS-NC • Panneau latéral en mélamine, sans raccord à une extrémité

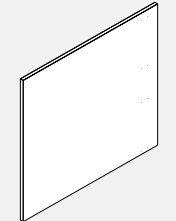

- Se fixe avec un raccord fin de course avec un profilé en U.
- À installer à la fin d'une course de cloisons.
- Mélamine thermosoudée.
- Raccord de verrouillage à une extrémité.
- La hauteur hors tout du panneau comprend celle des patins de mise à niveau complètement déployés.
- Si un fini similibois est choisi, le fil du bois court à l'horizontale.
- La ferrure de raccord inférieure et le raccord fin de course avec profilé en U doivent être commandés séparément.

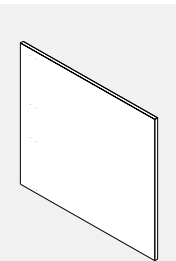

CODE DE PRODUIT	PRIX	DIMENSIONS (PO)		POIDS LB	VOL FT³
		H	L		
EVLEPSSL4227NC	346	42	27	29.53	0.66
EVLEPSSL4233NC	386	42	33	36.09	0.80
EVLEPSSL4239NC	435	42	39	42.66	0.95
EVLEPSSL4245NC	499	42	45	49.22	1.09
EVLEPSSL4251NC	535	42	51	55.78	1.24
EVLEPSSL4827NC	378	48	27	33.75	0.75
EVLEPSSL4833NC	432	48	33	41.25	0.92
EVLEPSSL4839NC	483	48	39	48.75	1.08
EVLEPSSL4845NC	535	48	45	56.25	1.25
EVLEPSSL4851NC	607	48	51	63.75	1.42
EVLEPSSL5427NC	417	54	27	37.97	0.84
EVLEPSSL5433NC	477	54	33	46.41	1.03
EVLEPSSL5439NC	543	54	39	54.84	1.22
EVLEPSSL5445NC	638	54	45	63.28	1.41
EVLEPSSL5451NC	678	54	51	71.72	1.59
EVLEPSSR4227NC	346	42	27	29.53	0.66
EVLEPSSR4233NC	386	42	33	36.09	0.80
EVLEPSSR4239NC	435	42	39	42.66	0.95
EVLEPSSR4245NC	499	42	45	49.22	1.09
EVLEPSSR4251NC	535	42	51	55.78	1.24
EVLEPSSR4827NC	378	48	27	33.75	0.75
EVLEPSSR4833NC	432	48	33	41.25	0.92
EVLEPSSR4839NC	483	48	39	48.75	1.08
EVLEPSSR4845NC	535	48	45	56.25	1.25
EVLEPSSR4851NC	607	48	51	63.75	1.42
EVLEPSSR5427NC	417	54	27	37.97	0.84
EVLEPSSR5433NC	477	54	33	46.41	1.03
EVLEPSSR5439NC	543	54	39	54.84	1.22
EVLEPSSR5445NC	638	54	45	63.28	1.41
EVLEPSSR5451NC	678	54	51	71.72	1.59

EVLEPSC-NC • Panneau central en mélamine, sans raccord à une extrémité

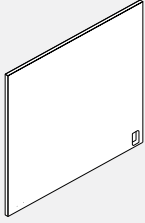

- Se fixe au centre d'une course de cloisons avec un raccord avec un profilé en U.
- À installer au centre, entre deux cloisons dans une course droite.
- Découpe pour câblage à la hauteur de la poutre d'alimentation.
- Mélamine thermosoudée.
- Raccord de verrouillage à une extrémité.
- La hauteur hors tout du panneau comprend celle des patins de mise à niveau complètement déployés.
- Si un fini similibois est choisi, le fil du bois court à l'horizontale.
- La ferrure de raccord inférieure et le raccord fin de course avec profilé en U doivent être commandés séparément.

CODE DE PRODUIT	PRIX	DIMENSIONS (PO)		POIDS LB	VOL FT³
		H	L		
EVLEPSC4227NC	346	42	27	29.53	0.66
EVLEPSC4233NC	386	42	33	36.09	0.80
EVLEPSC4239NC	435	42	39	42.66	0.95
EVLEPSC4245NC	499	42	45	49.22	1.09
EVLEPSC4251NC	535	42	51	55.78	1.24
EVLEPSC4827NC	378	48	27	33.75	0.75
EVLEPSC4833NC	432	48	33	41.25	0.92
EVLEPSC4839NC	483	48	39	48.75	1.08
EVLEPSC4845NC	535	48	45	56.25	1.25
EVLEPSC4851NC	607	48	51	63.75	1.42
EVLEPSC5427NC	417	54	27	37.97	0.84
EVLEPSC5433NC	477	54	33	46.41	1.03
EVLEPSC5439NC	543	54	39	54.84	1.22
EVLEPSC5445NC	638	54	45	63.28	1.41
EVLEPSC5451NC	678	54	51	71.72	1.59

EVPBLEPDS • Panneau latéral en mélamine

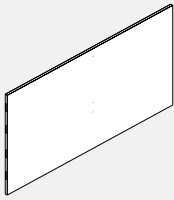

- Se fixe à la canalisation de la poutre d'alimentation.
- À installer à la fin d'une course de poutres d'alimentation.
- Mélamine thermosoudée.
- Raccords de verrouillage de part et d'autre.
- La hauteur hors tout du panneau comprend celle des patins de mise à niveau complètement déployés.
- Si un fini similibois est choisi, le fil du bois court à l'horizontale.
- La canalisation pour poutre d'alimentation et la ferrure de raccord inférieure doivent être commandées séparément.

CODE DE PRODUIT	PRIX	DIMENSIONS (PO)		POIDS LB	VOL FT³
		H	L		
EVPBLEPDS4251	535	42	51	55.78	1.24
EVPBLEPDS4263	695	42	63	68.91	1.53
EVPBLEPDS4275	857	42	75	82.03	1.82
EVPBLEPDS4851	607	48	51	63.75	1.42
EVPBLEPDS4863	773	48	63	78.75	1.75
EVPBLEPDS4875	937	48	75	93.75	2.08
EVPBLEPDS5451	678	54	51	71.72	1.59
EVPBLEPDS5463	885	54	63	88.59	1.97
EVPBLEPDS5475	1023	54	75	105.47	2.34

EVPBLEPDC • Panneau central en mélamine

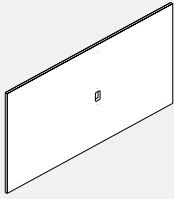

- Se fixe à la canalisation de la poutre d'alimentation.
- À installer au centre, entre deux poutres d'alimentation dans une course droite.
- Découpe pour câblage à la hauteur de la poutre d'alimentation.
- Mélamine thermosoudée.
- Raccords de verrouillage de part et d'autre.
- La hauteur hors tout du panneau comprend celle des patins de mise à niveau complètement déployés.
- Si un fini similibois est choisi, le fil du bois court à l'horizontale.
- La canalisation pour poutre d'alimentation et la ferrure de raccord inférieure doivent être commandées séparément.
- Le code standard correspond à une poutre d'alimentation de 24 po H.
- Ajouter B à la fin du code pour une poutre d'alimentation de 30 po H ou C pour une poutre d'alimentation de 36 po H.

CODE DE PRODUIT	PRIX	DIMENSIONS (PO)		POIDS LB	VOL FT³
		H	L		
EVPBLEPDC4251	535	42	51	55.78	1.24
EVPBLEPDC4263	695	42	63	68.91	1.53
EVPBLEPDC4275	857	42	75	82.03	1.82
EVPBLEPDC4851	607	48	51	63.75	1.42
EVPBLEPDC4863	773	48	63	78.75	1.75
EVPBLEPDC4875	937	48	75	93.75	2.08
EVPBLEPDC5451	678	48	51	63.75	1.42
EVPBLEPDC5463	885	48	63	78.75	1.75
EVPBLEPDC5475	1023	48	75	93.75	2.08

EVPBLEPSS • Panneau latéral en mélamine

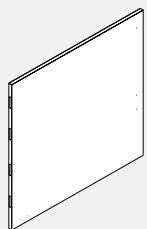

- Se fixe à la canalisation de la poutre d'alimentation.
- À installer à la fin d'une course de poutres d'alimentation, à une extrémité.
- Mélamine thermosoudée.
- Raccord de verrouillage à une extrémité.
- La hauteur hors tout du panneau comprend celle des patins de mise à niveau complètement déployés.
- Si un fini similibois est choisi, le fil du bois court à l'horizontale.
- La canalisation pour poutre d'alimentation et la ferrure de raccord inférieure doivent être commandées séparément.

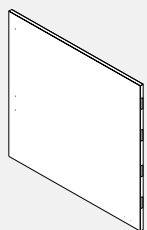

CODE DE PRODUIT	PRIX	DIMENSIONS (PO)		POIDS LB	VOL FT³
		H	L		
EVPBLEPSSL4227	346	42	27	29.53	0.66
EVPBLEPSSL4233	386	42	33	36.09	0.80
EVPBLEPSSL4239	435	42	39	42.66	0.95
EVPBLEPSSL4245	499	42	45	49.22	1.09
EVPBLEPSSL4251	535	42	51	55.78	1.24
EVPBLEPSSL4827	378	48	27	33.75	0.75
EVPBLEPSSL4833	432	48	33	41.25	0.92
EVPBLEPSSL4839	483	48	39	48.75	1.08
EVPBLEPSSL4845	535	48	45	56.25	1.25
EVPBLEPSSL4851	607	48	51	63.75	1.42
EVPBLEPSSL5427	417	54	27	37.97	0.84
EVPBLEPSSL5433	477	54	33	46.41	1.03
EVPBLEPSSL5439	543	54	39	54.84	1.22
EVPBLEPSSL5445	638	54	45	63.28	1.41
EVPBLEPSSL5451	678	54	51	71.72	1.59
EVPBLEPSSR4227	346	42	27	29.53	0.66
EVPBLEPSSR4233	386	42	33	36.09	0.80
EVPBLEPSSR4239	435	42	39	42.66	0.95
EVPBLEPSSR4245	499	42	45	49.22	1.09
EVPBLEPSSR4251	535	42	51	55.78	1.24
EVPBLEPSSR4827	378	48	27	33.75	0.75
EVPBLEPSSR4833	432	48	33	41.25	0.92
EVPBLEPSSR4839	483	48	39	48.75	1.08
EVPBLEPSSR4845	535	48	45	56.25	1.25
EVPBLEPSSR4851	607	48	51	63.75	1.42
EVPBLEPSSR5427	417	54	27	37.97	0.84
EVPBLEPSSR5433	477	54	33	46.41	1.03
EVPBLEPSSR5439	543	54	39	54.84	1.22
EVPBLEPSSR5445	638	54	45	63.28	1.41
EVPBLEPSSR5451	678	54	51	71.72	1.59

EVPBLEPSC • Panneau central en mélamine

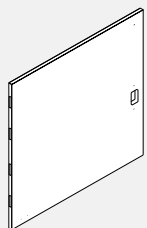

- Se fixe à la canalisation de la poutre d'alimentation.
- À installer au centre, entre deux poutres d'alimentation dans une course droite.
- Découpe pour câblage à la hauteur de la poutre d'alimentation.
- Mélamine thermosoudée.
- Raccord de verrouillage à une extrémité.
- La hauteur hors tout du panneau comprend celle des patins de mise à niveau complètement déployés.
- Si un fini similibois est choisi, le fil du bois court à l'horizontale.
- La canalisation pour poutre d'alimentation et la ferrure de raccord inférieure doivent être commandées séparément.
- Le code standard correspond à une poutre d'alimentation de 24 po H.
- Ajouter B à la fin du code pour une poutre d'alimentation de 30 po H ou C pour une poutre d'alimentation de 36 po H.

CODE DE PRODUIT	PRIX	DIMENSIONS (PO)		POIDS LB	VOL FT³
		H	L		
EVPBLEPSC4227	346	42	27	29.53	0.66
EVPBLEPSC4233	386	42	33	36.09	0.80
EVPBLEPSC4239	435	42	39	42.66	0.95
EVPBLEPSC4245	499	42	45	49.22	1.09
EVPBLEPSC4251	535	42	51	55.78	1.24
EVPBLEPSC4827	378	48	27	33.75	0.75
EVPBLEPSC4833	432	48	33	41.25	0.92
EVPBLEPSC4839	483	48	39	48.75	1.08
EVPBLEPSC4845	535	48	45	56.25	1.25
EVPBLEPSC4851	607	48	51	63.75	1.42
EVPBLEPSC5427	417	54	27	37.97	0.84
EVPBLEPSC5433	477	54	33	46.41	1.03
EVPBLEPSC5439	543	54	39	54.84	1.22
EVPBLEPSC5445	638	54	45	63.28	1.41
EVPBLEPSC5451	678	54	51	71.72	1.59

EVPBLEPDS-NC • Panneau latéral en mélamine, sans raccord de part et d'autre

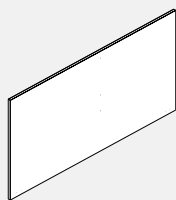

- Se fixe à la canalisation de la poutre d'alimentation.
- À installer à la fin d'une course de poutres d'alimentation.
- Mélamine thermosoudée.
- Sans raccord de part et d'autre.
- La hauteur hors tout du panneau comprend celle des patins de mise à niveau complètement déployés.
- Si un fini similibois est choisi, le fil du bois court à l'horizontale.
- La canalisation pour poutre d'alimentation et la ferrure de raccord inférieure doivent être commandées séparément.

CODE DE PRODUIT	PRIX	DIMENSIONS (PO)		POIDS LB	VOL FT³
		H	L		
EVPBLEPDS4251NC	535	42	51	55.78	1.24
EVPBLEPDS4263NC	695	42	63	68.91	1.53
EVPBLEPDS4275NC	857	42	75	82.03	1.82
EVPBLEPDS4851NC	607	48	51	63.75	1.42
EVPBLEPDS4863NC	773	48	63	78.75	1.75
EVPBLEPDS4875NC	937	48	75	93.75	2.08
EVPBLEPDS5451NC	678	54	51	71.72	1.59
EVPBLEPDS5463NC	885	54	63	88.59	1.97
EVPBLEPDS5475NC	1023	54	75	105.47	2.34

EVPBLEPDC-NC • Panneau central en mélamine, sans raccord de part et d'autre

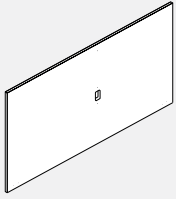

- Se fixe à la canalisation de la poutre d'alimentation.
- À installer au centre, entre deux poutres d'alimentation dans une course droite.
- Découpe pour câblage à la hauteur de la poutre d'alimentation.
- Mélamine thermosoudée.
- Sans raccord de part et d'autre.
- La hauteur hors tout du panneau comprend celle des patins de mise à niveau complètement déployés.
- Si un fini similibois est choisi, le fil du bois court à l'horizontale.
- La canalisation pour poutre d'alimentation et la ferrure de raccord inférieure doivent être commandées séparément.
- Le code standard correspond à une poutre d'alimentation de 24 po H.
- Ajouter B à la fin du code pour une poutre d'alimentation de 30 po H ou C pour une poutre d'alimentation de 36 po H.

CODE DE PRODUIT	PRIX	DIMENSIONS (PO)		POIDS LB	VOL FT³
		H	L		
EVPBLEPDC4251NC	535	42	51	55.78	1.24
EVPBLEPDC4263NC	695	42	63	68.91	1.53
EVPBLEPDC4275NC	857	42	75	82.03	1.82
EVPBLEPDC4851NC	607	48	51	63.75	1.42
EVPBLEPDC4863NC	773	48	63	78.75	1.75
EVPBLEPDC4875NC	937	48	75	93.75	2.08
EVPBLEPDC5451NC	678	48	51	63.75	1.42
EVPBLEPDC5463NC	885	48	63	78.75	1.75
EVPBLEPDC5475NC	1023	48	75	93.75	2.08

EVPBLEPSS-NC • Panneau latéral en mélamine, sans raccord à une extrémité

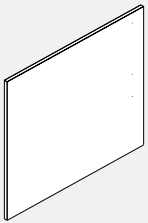

- Se fixe à la canalisation de la poutre d'alimentation.
- À installer à la fin d'une course de poutres d'alimentation, à une extrémité.
- Mélamine thermosoudée.
- Sans raccord à une extrémité.
- La hauteur hors tout du panneau comprend celle des patins de mise à niveau complètement déployés.
- Si un fini similibois est choisi, le fil du bois court à l'horizontale.
- La canalisation pour poutre d'alimentation et la ferrure de raccord inférieure doivent être commandées séparément.

CODE DE PRODUIT	PRIX	DIMENSIONS (PO)		POIDS LB	VOL FT³
		H	L		
EVPBLEPSSL4227NC	346	42	27	29.53	0.66
EVPBLEPSSL4233NC	386	42	33	36.09	0.80
EVPBLEPSSL4239NC	435	42	39	42.66	0.95
EVPBLEPSSL4245NC	499	42	45	49.22	1.09
EVPBLEPSSL4251NC	535	42	51	55.78	1.24
EVPBLEPSSL4827NC	378	48	27	33.75	0.75
EVPBLEPSSL4833NC	432	48	33	41.25	0.92
EVPBLEPSSL4839NC	483	48	39	48.75	1.08
EVPBLEPSSL4845NC	535	48	45	56.25	1.25
EVPBLEPSSL4851NC	607	48	51	63.75	1.42
EVPBLEPSSL5427NC	417	54	27	37.97	0.84
EVPBLEPSSL5433NC	477	54	33	46.41	1.03
EVPBLEPSSL5439NC	543	54	39	54.84	1.22
EVPBLEPSSL5445NC	638	54	45	63.28	1.41
EVPBLEPSSL5451NC	678	54	51	71.72	1.59
EVPBLEPSSR4227NC	346	42	27	29.53	0.66
EVPBLEPSSR4233NC	386	42	33	36.09	0.80
EVPBLEPSSR4239NC	435	42	39	42.66	0.95
EVPBLEPSSR4245NC	499	42	45	49.22	1.09
EVPBLEPSSR4251NC	535	42	51	55.78	1.24
EVPBLEPSSR4827NC	378	48	27	33.75	0.75
EVPBLEPSSR4833NC	432	48	33	41.25	0.92
EVPBLEPSSR4839NC	483	48	39	48.75	1.08
EVPBLEPSSR4845NC	535	48	45	56.25	1.25
EVPBLEPSSR4851NC	607	48	51	63.75	1.42
EVPBLEPSSR5427NC	417	54	27	37.97	0.84
EVPBLEPSSR5433NC	477	54	33	46.41	1.03
EVPBLEPSSR5439NC	543	54	39	54.84	1.22
EVPBLEPSSR5445NC	638	54	45	63.28	1.41
EVPBLEPSSR5451NC	678	54	51	71.72	1.59

EVPBLEPSC-NC • Panneau central en mélamine, sans raccord à une extrémité

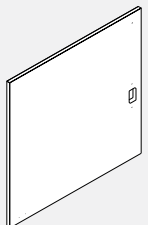

- Se fixe à la canalisation de la poutre d'alimentation.
- À installer au centre, entre deux poutres d'alimentation dans une course droite.
- Découpe pour câblage à la hauteur de la poutre d'alimentation.
- Mélamine thermosoudée.
- Sans raccord à une extrémité.
- La hauteur hors tout du panneau comprend celle des patins de mise à niveau complètement déployés.
- Si un fini similibois est choisi, le fil du bois court à l'horizontale.
- La canalisation pour poutre d'alimentation et la ferrure de raccord inférieure doivent être commandées séparément.
- Le code standard correspond à une poutre d'alimentation de 24 po H.
- Ajouter B à la fin du code pour une poutre d'alimentation de 30 po H ou C pour une poutre d'alimentation de 36 po H.

CODE DE PRODUIT	PRIX	DIMENSIONS (PO)		POIDS LB	VOL FT³
		H	L		
EVPBLEPSC4227NC	346	42	27	29.53	0.66
EVPBLEPSC4233NC	386	42	33	36.09	0.80
EVPBLEPSC4239NC	435	42	39	42.66	0.95
EVPBLEPSC4245NC	499	42	45	49.22	1.09
EVPBLEPSC4251NC	535	42	51	55.78	1.24
EVPBLEPSC4827NC	378	48	27	33.75	0.75
EVPBLEPSC4833NC	432	48	33	41.25	0.92
EVPBLEPSC4839NC	483	48	39	48.75	1.08
EVPBLEPSC4845NC	535	48	45	56.25	1.25
EVPBLEPSC4851NC	607	48	51	63.75	1.42
EVPBLEPSC5427NC	417	54	27	37.97	0.84
EVPBLEPSC5433NC	477	54	33	46.41	1.03
EVPBLEPSC5439NC	543	54	39	54.84	1.22
EVPBLEPSC5445NC	638	54	45	63.28	1.41
EVPBLEPSC5451NC	678	54	51	71.72	1.59

EVHLPBB01 • Ferrure pour panneaux en mélamine

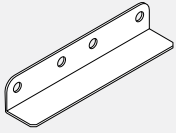

- Ferrure inférieure pour panneaux en mélamine; s'installe au bas de deux panneaux en mélamine pour les unir à l'aide de vis.
- Les ferrures sont offertes dans tous les finis peints de série.
- Vis comprises.

CODE DE PRODUIT	PRIX	DIMENSIONS (PO)			POIDS LB	VOL FT³
		H	L	P		
EVHLPBB01	35	1.5	8	1	0.50	0.11

EVHLPB01 • Ferrure pour panneaux en mélamine

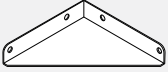

- Ferrure inférieure de coin pour panneaux en mélamine; s'installe au bas de deux panneaux en mélamine pour les unir à angle droit à l'aide de vis.
- Les ferrures sont offertes dans tous les finis peints de série.
- Vis comprises.

CODE DE PRODUIT	PRIX	DIMENSIONS (PO)			POIDS LB	VOL FT³
		H	L	P		
EVHLPB01	34	1.5	4	4	0.50	0.11

EVPERCH • Raccord avec profilé en U



- Le profilé en U se fixe à l'aide de vis à un panneau latéral ou central en mélamine.
- Les cloisons Evolve se fixent au raccord.
- Dégagement au bas et accès à l'alimentation à la ligne de ceinture.
- Le profilé en U est soudé au raccord.
- Comprend le raccord avec profilé en U et les ferrures nécessaires.

CODE DE PRODUIT	PRIX	DIMENSIONS (PO)		POIDS LB	VOL FT³
		H	L		
EVPERCH42	133	42	2.875	4.60	0.14
EVPERCH48	140	48	2.875	5.09	0.18
EVPERCH54	151	54	2.875	6.75	0.22

EVPBIECH • Canalisation pour poutre d'alimentation



- Canalisation en une seule pièce pour poutre d'alimentation et module de rallonge au-dessus de celle-ci; se fixe à des panneaux latéraux en mélamine à l'aide de vis.
- La poutre d'alimentation se fixe à la canalisation à l'aide de pinces et le module de rallonge se fixe au-dessus.
- La canalisation présente une découpe pour faire courir l'alimentation de la poutre d'alimentation au panneau en mélamine.
- Remarque.
- Ces modules ne peuvent être superposés.
- Il n'est pas possible de superposer un raccord de rallonge ordinaire à ce module.

CODE DE PRODUIT	PRIX	DIMENSIONS (PO)		POIDS LB	VOL FT³
		H	L		
EVPBIECH12	38	12	2.875	1.32	0.12
EVPBIECH18	42	18	2.875	1.94	0.18
EVPBIECH24	53	24	2.875	2.60	0.24
EVPBIECH30	56	30	2.875	3.30	0.30
EVPBIECH36	61	36	2.875	4.60	0.36

EVSL12 • Tablette en mélamine pour cloisons pour l'accueil

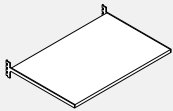

- Tablette en mélamine à monter à une cloison.
- La tablette mesure 1 po d'épaisseur.
- La tablette est offerte en mélamine thermosoudée.
- Comprend les ferrures de fixation.

CODE DE PRODUIT	PRIX	DIMENSIONS (PO)			POIDS LB	VOL FT³
		H	L	P		
EVSL1218	197	1.125	18	12	4.98	0.13
EVSL1224	212	1.125	24	12	6.64	0.17
EVSL1230	226	1.125	30	12	8.3	0.21
EVSL1236	239	1.125	36	12	9.96	0.25
EVSL1242	253	1.125	42	12	11.63	0.29
EVSL1248	268	1.125	48	12	13.29	0.33

EVPTTAU • Connecteur avec profilé en U, garniture supérieure en aluminium

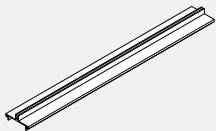

- Garniture supérieure en aluminium plus longue de 1,5 cm (0,625 po) pour couvrir la largeur du connecteur avec profilé en U.
- La garniture ne peut pas couvrir un poteau.
- Disponible dans les couleurs de peinture standard.

CODE DE PRODUIT	PRIX	DIMENSIONS (PO)		POIDS LB	VOL FT³
		H	L		
EVPTTAU24	19		24.625	0.19	0.04
EVPTTAU30	24		30.625	0.24	0.05
EVPTTAU36	27		36.625	0.28	0.06
EVPTTAU42	30		42.625	0.33	0.07
EVPTTAU48	35		48.625	0.37	0.08
EVPTTAU54	38		54.625	0.42	0.09
EVPTTAU60	46		60.625	0.46	0.10
EVPTTAU66	48		66.625	0.51	0.11
EVPTTAU72	49		72.625	0.56	0.12
EVPTTAU78	57		78.625	0.60	0.13
EVPTTAU84	60		84.625	0.65	0.14

EVPTTA • Profilé pour raccord intermédiaire double (à utiliser avec les panneaux latéraux et centraux en mélamine)

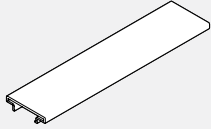

- Le profilé s'installe sur les cloisons au milieu d'une course de cloisons assujetties au moyen d'un raccord intermédiaire double.
- Le profilé garnit la cloison et un raccord intermédiaire double.
- Le profilé est offert dans le choix de finis peints de série.
- Nota : Le profilé n'est pas conçu pour garnir un raccord pour poteau.

CODE DE PRODUIT	PRIX	DIMENSIONS (PO)		POIDS LB	VOL FT³
		H	L		
EVPTTA25	19		25.125	0.19	0.04
EVPTTA31	24		31.125	0.24	0.05
EVPTTA37	27		37.125	0.28	0.06
EVPTTA43	30		43.125	0.33	0.07
EVPTTA49	35		49.125	0.37	0.08
EVPTTA55	38		55.125	0.42	0.09
EVPTTA61	46		61.125	0.46	0.10
EVPTTA67	48		67.125	0.51	0.11
EVPTTA73	49		73.125	0.56	0.12
EVPTTA79	57		79.125	0.60	0.13
EVPTTA85	60		83.125	0.65	0.14

EVPTTA • Profilé pour raccord intermédiaire double (à utiliser avec les panneaux latéraux et centraux en mélamine) – Aluminium

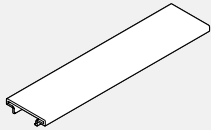

- Le profilé s'installe sur une cloison à côté d'un profilé de fin de course de cloisons assujetties au moyen d'un raccord intermédiaire double.
- Le profilé est offert dans le choix de finis peints de série.
- Nota : Le profilé n'est pas conçu pour garnir un raccord pour poteau.

CODE DE PRODUIT	PRIX	DIMENSIONS (PO)		POIDS LB	VOL FT³
		H	L		
EVPTTA24	16		24	0.22	0.04
EVPTTA30	23		30	0.29	0.05
EVPTTA36	25		36	0.30	0.06
EVPTTA42	29		42	0.34	0.07
EVPTTA48	34		48	0.38	0.08
EVPTTA54	37		54	0.42	0.09
EVPTTA60	43		60	0.46	0.10
EVPTTA66	46		66	0.50	0.11
EVPTTA72	48		72	0.55	0.12
EVPTTA78	56		78	0.59	0.12
EVPTTA84	60		84	0.64	0.13

EVPGDCP • Montant pour panneau galerie



- Le poteau à sens unique se fixe au panneau galerie à l'extrémité pour amener les câbles d'alimentation et/ou de données du plafond aux panneaux Evolve.
- Peut accueillir jusqu'à 25 câbles CAT 5 avec électricité. Accepte jusqu'à 45 câbles CAT 5 sans électricité.
- Le panneau galerie du milieu avec une découpe inférieure pour l'électricité doit être commandé.
- Ralonge de données standard utilisée ci-dessus.
- Ralonge de données standard à commander séparément.
- Choisissez la finition de peinture standard.

CODE DE PRODUIT	PRIX	DIMENSIONS (PO)		POIDS LB	VOL FT³
		H	L		
EVPGDCP42	176	42	3		
EVPGDCP48	208	48	3		
EVPGDCP54	227	54	3		

EVPMMP-GI6W • Verre opaque pour panneaux stratifiés de 1 po

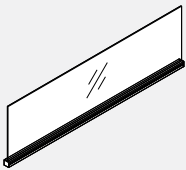

- Verre opaque intégré et muni d'une garniture d'aluminium.
- Ce verre se fixe sur le dessus des panneaux stratifiés de 1 po pour accroître la confidentialité ou pour diviser un espace.
- Il comprend une garniture d'aluminium avec capuchons d'extrémité et un carreau de verre.
- La garniture d'aluminium présente une rainure destinée aux accessoires.
- Standard en verre clair (CLR), givré (FRST) ou inscriptible (WRW).
- Le verre et la quincaillerie de montage sont expédiés séparément.

CODE DE PRODUIT	PRIX			DIMENSIONS (PO)			POIDS LB	VOL FT³
	CLR	FRST	WRW	H	L	P		
EVPMMP24GI6W	201	251	-	6	24	1	2.39	0.25
EVPMMP30GI6W	219	276	-	6	30	1	2.99	0.32
EVPMMP36GI6W	235	291	-	6	36	1	3.58	0.37
EVPMMP42GI6W	251	313	-	6	42	1	4.18	0.43
EVPMMP48GI6W	262	327	-	6	48	1	4.78	0.50
EVPMMP24GI9W	201	251	-	9	24	1	3.58	0.25
EVPMMP30GI9W	219	276	-	9	30	1	4.48	0.32
EVPMMP36GI9W	235	291	-	9	36	1	5.37	0.37
EVPMMP42GI9W	251	313	-	9	42	1	6.26	0.43
EVPMMP48GI9W	262	327	-	9	48	1	7.16	0.50
EVPMMP24GIW	201	251	350	12	24	1	4.77	0.50
EVPMMP30GIW	219	276	357	12	30	1	5.97	0.63
EVPMMP36GIW	235	291	364	12	36	1	7.16	0.75
EVPMMP42GIW	251	313	401	12	42	1	8.35	0.87
EVPMMP48GIW	262	327	439	12	48	1	9.55	1.00

EVPFD-W • Séparateur en feutre pour panneaux stratifiés 1”

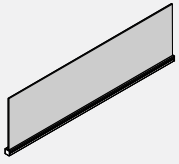

- Séparateur de feutre d'intimité intégré à la garniture supérieure en aluminium.
- Se fixe sur les panneaux stratifiés pour ajouter de l'intimité ou diviser l'espace.
- Comprend une garniture en aluminium avec canal et tuile de feutre.
- Feutre et matériel de fixation à expédier séparément.
- Le feutre de 9 mm est collant et se décline en 18 couleurs différentes. Veuillez spécifier la finition feutre.
- Garniture supérieure en aluminium disponible dans les finitions de peinture standard.

CODE DE PRODUIT	PRIX	DIMENSIONS (PO)			POIDS LB	VOL FT ³
		H	L	P		
EVPFD0624W	72	6	24	1	1.42	0.26
EVPFD0630W	88	6	30	1	1.73	0.32
EVPFD0636W	102	6	36	1	2.03	0.37
EVPFD0642W	114	6	42	1	2.34	0.43
EVPFD0648W	170	6	48	1	2.64	0.50
EVPFD0654W	183	6	54	1	2.95	0.56
EVPFD0660W	199	6	60	1	3.25	0.63
EVPFD0666W	210	6	66	1	3.56	0.69
EVPFD0672W	238	6	72	1	3.86	0.76
EVPFD0924W	72	9	24	1	1.63	0.38
EVPFD0930W	88	9	30	1	1.99	0.47
EVPFD0936W	102	9	36	1	2.35	0.56
EVPFD0942W	114	9	42	1	2.70	0.65
EVPFD0948W	170	9	48	1	3.06	0.75
EVPFD0954W	183	9	54	1	3.42	0.84
EVPFD0960W	199	9	60	1	3.78	0.94
EVPFD0966W	210	9	66	1	4.13	1.04
EVPFD0972W	238	9	72	1	4.49	1.13
EVPFD1224W	72	12	24	1	1.84	0.50
EVPFD1230W	88	12	30	1	2.25	0.63
EVPFD1236W	102	12	36	1	2.66	0.75
EVPFD1242W	114	12	42	1	3.07	0.87
EVPFD1248W	170	12	48	1	3.48	1.00
EVPFD1254W	183	12	54	1	3.89	1.12
EVPFD1260W	199	12	60	1	4.30	1.25
EVPFD1266W	210	12	66	1	5.12	1.38
EVPFD1272W	238	12	72	1	5.53	1.51
EVPFD1824W	92	18	24	1	2.26	0.75
EVPFD1830W	108	18	30	1	2.77	0.94
EVPFD1836W	128	18	36	1	3.29	1.13
EVPFD1842W	143	18	42	1	3.80	1.31
EVPFD1848W	212	18	48	1	4.32	1.50
EVPFD1854W	231	18	54	1	4.83	1.69
EVPFD1860W	248	18	60	1	5.35	1.88
EVPFD1866W	262	18	66	1	6.68	2.06
EVPFD1872W	298	18	72	1	7.20	2.25

EVPDIC • Raccord intermédiaire double pour cloisons (à utiliser avec les panneaux centraux en mélamine)

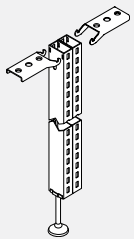

- Sert à assujettir un panneau central en mélamine à des cloisons de même hauteur dans une course droite.
- Une garniture en aluminium pour raccord intermédiaire double doit être utilisée.
- Les fentes permettent l'installation de supports pour des surfaces de travail ou rangements suspendus. Le module comprend deux raccords à fentes avec patin de mise à niveau et les ferrures de fixation.
- Les raccords sont offerts sans fentes, sans supplément. Communiquer avec le service à la clientèle Evolve pour plus de détails.

CODE DE PRODUIT	PRIX	DIMENSIONS (PO)		POIDS LB	VOL FT ³
		H	L		
EVPDIC42	136	42	2	9.20	0.14
EVPDIC48	144	48	2	10.50	0.14

EVPDVTF • Profilé pour raccord intermédiaire double (à utiliser avec les panneaux centraux en mélamine)



- S'installe sur la face exposée d'un raccord intermédiaire double.
- Le profilé doit être commandé séparément lorsqu'un panneau latéral central est assujetti uniquement d'un côté du raccord intermédiaire double.

CODE DE PRODUIT	PRIX	DIMENSIONS (PO)		POIDS LB	VOL FT ³
		H	L		
EVPDVTF42	13	42	2	0.52	0.07
EVPDVTF48	21	48	2	0.75	0.09

CAISSONS GAMME 9300 • RENSEIGNEMENTS TECHNIQUES**Généralités:**

Les caissons de la gamme 9300 sont dotés de poignées centrales (code se terminant par C) ou de poignées pleine largeur (code se terminant par P). Les caissons peuvent être autoportants, mobiles ou servir d'appui à une surface de travail. Tous les modules sont fabriqués en acier de qualité. Les tiroirs classeurs permettent le classement avant-arrière de chemises de format lettre ou A4 ou le classement latéral de chemises de format juridique. Les caissons sont thermolaqués; l'intérieur des tiroirs est fini à l'aide d'une peinture entièrement recyclée. Des contrepoids sont compris dans les caissons autoportants et mobiles pour respecter les exigences de la norme ANSI/BIFMA X5.9.

Caractéristiques:

- Construction en acier laminé à froid d'épaisseur 16 pour l'avant et l'arrière et d'épaisseur 22 pour le caisson
- Construction soudée renforcée
- Devants de tiroirs encastrés, base affleurante
- Devants de tiroirs à parois doubles
- Tiroirs classeurs montés sur coulisses à roulements à billes à extension complète; coulisses à extension au ¾ pour les tiroirs simples
- Butoirs en caoutchouc pour amortir le bruit
- Modules servant d'appui à une surface de travail offerts (ces modules présentent trous de montage sur la face supérieure)
- Un porte-crayons et une séparation de tiroir compris dans les modules dotés d'un tiroir simple
- Tous les tiroirs classeurs comprennent une tringle de suspension
- Les patins de mise à niveau permettent un réglage sur une course de 1 po
- Des contrepoids sont compris dans les caissons autoportants et mobiles
- Serrure et deux clés
- La serrure est située dans le coin supérieur droit du caisson, au-dessus du tiroir supérieur
- Possibilité de clés identiques; possibilité de clés identiques à d'autres modules de rangement

Dimensions:

- 15 po L
- 19 po, 23 po, 29 po P
- Profondeur intérieure des tiroirs :

Caissons de 19 po P
Tiroirs simples – 17 1/4 po P
Tiroirs classeurs – 16 1/16 po P

Caissons de 23 po P
Tiroirs simples – 20 3/16 po P
Tiroirs classeurs – 19 7/16 po P

Caissons de 29 po P
Tiroirs simples – 26 5/16 po P
Tiroirs classeurs – 26 1/16 po P

Hauteur des tiroirs:

Les devants des tiroirs simples mesurent 6 po H; la hauteur intérieure est de 5 po
Les devants des tiroirs classeurs mesurent 12 po H; la hauteur intérieure est de 10 9/16 po.

GAMME PRIME • RENSEIGNEMENTS TECHNIQUES**Généralités**

- Les produits de classement et de rangement Prime de première qualité sont préconfigurés pour répondre à vos besoins; ils sont dotés de portes à devant fixe ou escamotables et de poignées pleine largeur. Les dessus soudés et sans joints apparents assurent une robustesse à toute épreuve et une apparence soignée aux lignes épurées. Tous les modules sont fabriqués en acier de première qualité. Les tiroirs classeurs permettent le classement avant-arrière et latéral de chemises de format lettre, juridique ou A4. Les caissons sont thermolaqués; l'intérieur des tiroirs est fini à l'aide d'une peinture entièrement recyclée.
- On recommande d'utiliser des contrepoids dans tous les classeurs latéraux, caissons et classeurs autoportants, peu importe leur largeur et leur hauteur, pour respecter les exigences de la norme ANSI/BIFMA X5.9. (Les contrepoids sont offerts en option pour tous les produits qui les requièrent pour respecter les exigences de la norme ANSI/BIFMA.)

Caractéristiques

- Construction en acier de première qualité; composants en acier d'épaisseur 18-22
- Construction soudée renforcée
- Un système d'interverrouillage permet l'ouverture d'un seul tiroir à la fois pour plus de sécurité
- Les modules présentent des portes en applique, à quelques exceptions près, comme les modules dotés de portes escamotables, lesquelles sont encastrées
- Devants de tiroirs à parois doubles
- Tous les tiroirs sont montés sur coulisses à roulements à billes à extension complète
- Un dispositif antirebond empêche les tiroirs de s'ouvrir seuls
- Les portes escamotables se glissent dans le module et permettent de faire coulisser la tablette
- Tous les caissons sont dotés de quatre patins de mise à niveau permettant un réglage sur une course de 1,5 po
- Tous les autres modules sont dotés de quatre patins de mise à niveau permettant un réglage sur une course de 1 po; on y accède de l'intérieur des modules pour faciliter le réglage
- Sur les modules dotés de tiroirs et de portes à charnières, les serrures sont situées au centre du caisson, au-dessus de l'ouverture supérieure
- Sur les rangements personnels avec penderie, la serrure est située sous la poignée lorsque des poignées centrales sont précisées
- Chaque serrure comprend deux clés; un barillet amovible est de série
- Les clés sont attribuées de façon aléatoire ou un numéro de clé particulier peut être précisé dans le cas d'applications « clés identiques »

Rangements surélevés

- Rangements surélevés – sept largeurs par intervalles de 6 po
- Caissons de 14 5/8 po H, hauteur libre intérieure de 12 po
- Les modules de 13 po P ont une dimension intérieure libre de 12,7 po
- Les modules de 16 po P ont une dimension intérieure libre de 15,7 po
- Tablettes ouvertes – sept largeurs par intervalles de 6 po
- Les tablettes mesurent 12 1/2 po P et présentent des parois latérales de 7 1/2 po H

Caissons

- Des caissons autoportants et servant d'appui à une surface de travail sont offerts
- Les caissons servant d'appui présentent trous de montage sur la face supérieure
- Un porte-crayons et une séparation de tiroir compris dans les modules dotés d'un tiroir simple
- Les tiroirs classeurs permettent le classement avant-arrière et latéral de chemises de format lettre, juridique ou A4
- Chaque tiroir classeur comprend une tringle de suspension et un jeu de tringles de conversion
- Des roulettes non bloquantes en option peuvent être précisées pour les modules autoportants BSPF de façon à les rendre mobiles
- Les caissons mesurent 15 po L et 18 po, 22 po ou 28 po P

Profondeur intérieure des tiroirs :

- Caissons de 18 po P – tiroirs de 15 po P
- Caissons de 22 po P – tiroirs de 19 po P
- Caissons de 28 po P – tiroirs de 25 po P

Capacité des tiroirs classeurs :

- Caissons de 18 po P – capacité de 14 3/8 po
- Caissons de 22 po P – capacité de 18 3/8 po
- Caissons de 28 po P – capacité de 24 3/8 po

Classeurs latéraux:

- Les classeurs mesurent 18 po P; la profondeur intérieure est de 16 po
- 30 po, 36 po, 42 po L
- Hauteurs variant entre 2 et 6 tiroirs (28 po H – 77,6 po H)

Capacité des tiroirs classeurs :

- Modules de 30 po L
- Classement latéral, lettre + juridique = 26 5/8 po
- Classement avant-arrière, lettre = 30 1/2 po
- Classement avant-arrière, juridique = 15 1/4 po + 10 po d'espace sur le côté
- Modules de 36 po L
- Classement latéral, lettre + juridique = 32 5/8 po
- Classement avant-arrière, lettre = 30 1/2 po + 6 1/2 po d'espace sur le côté
- Classement avant-arrière, juridique = 30 1/2 po
- Modules de 42 po L
- Classement latéral, lettre + juridique = 58 5/8 po
- Classement avant-arrière, lettre = 45 3/4 po
- Classement avant-arrière, juridique = 30 1/2 po + 6 1/2 po d'espace sur le côté

GAMME PRIME • RENSEIGNEMENTS TECHNIQUES

Armoires de rangement

- 18 po P
- 30 po, 36 po, 42 po L
- Hauteurs variant entre 2 et 5 tiroirs (28 po H – 65,6 po H)

Rangements personnels

- Les modules comprennent une tringle pour vêtements et une tablette pour effets personnels
- Le dessus du rangement est perforé pour assurer une meilleure aération
- Comprend des serrures, chacune avec deux clés
 - Les rangements fermés présentent trois serrures – une pour les tiroirs, une pour le rangement et une pour la penderie
 - Les rangements ouverts sur le côté présentent deux serrures – une pour les tiroirs et une pour la penderie
- 24 po P
- 24 po L
- Les rangements sont offerts dans une hauteur nominale de 50 po, 54 po ou 66 po pour s'harmoniser avec les systèmes de cloisons de Global

MODULES DE RANGEMENT • GUIDE DE COMMANDE

Codes

Les codes alphanumériques indiqués dans la liste de prix servent à créer des codes de produit précis et faciles à comprendre. Ce système facilite la commande et la rend plus précise.

Comment commander

- Préciser le type et le style de caisson de rangement par code, y compris la profondeur
- Préciser le fini métal (p.ex. BLK pour un fini noir)
- Préciser des clés aléatoires, liste de clés fournie, ou un numéro de clé (p.ex. 401)
- Préciser s'il s'agit d'un module servant d'appui (1 = oui, 2 = non)
- Préciser un contrepois si le module ne sert pas d'appui (NN = sans contrepois)

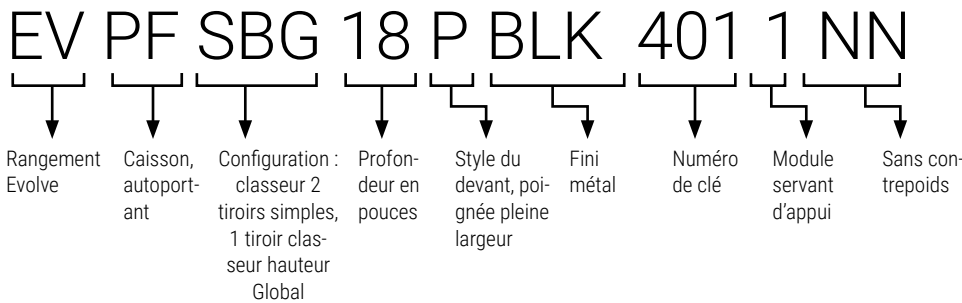

EVSLs • Tablette à profil bas

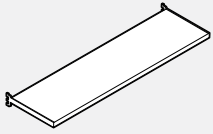

- Tablette en bois stratifié à monter à une cloison.
- La tablette mesure 1,125 po d'épaisseur.
- La tablette est offerte en stratifié basse pression uniquement.
- Comprend les ferrures de fixation.

CODE DE PRODUIT	PRIX	DIMENSIONS (PO)			POIDS LB	VOLUME PI³
		H	L	P		
EVSLs0818	210	1.125	18	8.5	3.98	0.09
EVSLs0824	229	1.125	24	8.5	5.31	0.12
EVSLs0830	248	1.125	30	8.5	6.64	0.15
EVSLs0836	264	1.125	36	8.5	7.97	0.18
EVSLs0842	284	1.125	42	8.5	9.30	0.21
EVSLs0848	301	1.125	48	8.5	10.63	0.24

EVKSS • Tablette à monter à une cloison

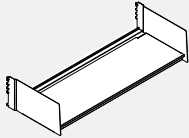

- Tablette de rangement de 14 po P avec rebord arrière, à monter à une cloison.
- Ferrures de montage comprises.

CODE DE PRODUIT	PRIX	DIMENSIONS (PO)			POIDS LB	VOLUME PI³
		H	L	P		
EKKSS24	220	7.45	23.44	14.73	12.8	1.5
EKKSS30	229	7.45	29.44	14.73	14.8	1.9
EKKSS36	244	7.45	35.44	14.73	16.8	2.3
EKKSS42	254	7.45	41.44	14.73	18.8	2.6
EKKSS48	259	7.45	47.44	14.73	20.8	3.0
EKKSS54	293	7.45	53.44	14.73	22.8	3.4
EKKSS60	322	7.45	59.44	14.73	24.8	3.8

EVLSF • Rangement surélevé à devant affleurant

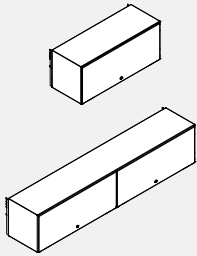

Les modules de 54 po et de 60 po L présentent deux portes

- Le rangement surélevé à devant affleurant est verrouillable et se monte à une cloison.
- La porte s'escamote pour se ranger à l'intérieur du rangement.
- L'option de clés identiques est offerte pour correspondre aux serrures d'autres modules verrouillables ou des clés aléatoires peuvent être attribuées pour offrir une fonction de verrouillage exclusive.
- Les rangements sont offerts dans une profondeur de 13 po ou de 16 po et dans des largeurs variant de 24 po à 60 po par intervalles de 6 po.
- Les modules de 54 po et de 60 po L présentent deux portes
- Le module comprend les ferrures de montage précisées, une serrure et des clés.
- La serrure s'enclenche dans la tablette inférieure.
- Les rangements peuvent être montés à une cloison de toute hauteur, mais une cloison de 66 po H est recommandée.
- Le module est expédié monté.

CODE DE PRODUIT	PRIX	DIMENSIONS (PO)			POIDS LB	VOLUME PI³
		H	L	P		
EVLSF1324MN	869	14.62	23.87	13.5	39.30	2.7
EVLSF1330MN	947	14.62	29.87	13.5	44.3	3.4
EVLSF1336MN	1044	14.62	35.87	13.5	49.3	4.1
EVLSF1342MN	1147	14.62	41.87	13.5	54.3	4.8
EVLSF1348MN	1244	14.62	47.87	13.5	59.3	5.5
EVLSF1354MN	1324	14.62	53.87	13.5	64.3	6.2
EVLSF1360MN	1449	14.62	59.87	13.5	69.3	6.8
EVLSF1624MN	966	14.62	23.87	16.5	38.6	3.4
EVLSF1630MN	1044	14.62	29.87	16.5	43.9	4.2
EVLSF1636MN	1147	14.62	35.87	16.5	49.2	5.0
EVLSF1642MN	1244	14.62	41.87	16.5	54.5	5.8
EVLSF1648MN	1342	14.62	47.87	16.5	59.8	6.7
EVLSF1654MN	1449	14.62	53.87	16.5	65.1	7.5
EVLSF1660MN	1547	14.62	59.87	16.5	70.4	8.4

EVADA-PM • Module de rangement surélevé Easy-Up à monter à une cloison – Conforme à la LAPHO

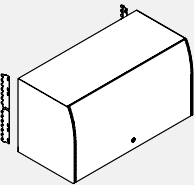

- Le module respecte la norme CAN/CSA-B651 portant sur la conception accessible et les exigences de Loi sur l'accessibilité pour les personnes handicapées de l'Ontario (LAPHO).
- Les modules de 16 po H peuvent recevoir des reliures régulières et de format A4.
- Les modules sont renforcés pour permettre une bonne répartition de charge.
- Dimensions intérieures : 14,25 po H x 13,4 po P.
- Le module comprend les ferrures de fixation, une serrure et des ferrures de montage. Dos non compris.
- L'utilisation de ce module avec des crémaillères murales n'est pas recommandée.
- Le module peut être converti en un rangement surélevé sur place en ajoutant le module EVADA-KIT.
- Le module est expédié partiellement monté.

Porte en acrylique opaque. Le mécanisme soulève la porte, qui se range au-dessus du module.

CODE DE PRODUIT	PRIX	DIMENSIONS (PO)			POIDS LB	VOLUME PI³
		H	L	P		
EVADA30PM	839	16	30	14.2	27.00	5.30
EVADA36PM	906	16	36	14.2	32.00	6.30
EVADA42PM	970	16	42	14.2	37.00	7.30
EVADA48PM	1037	16	48	14.2	42.00	8.30
EVADA54PM	1101	16	54	14.2	47.00	9.30
EVADA60PM	1167	16	60	14.2	53.00	10.30

EVADAPMKIT • Ensemble de conversion pour montage à une cloison

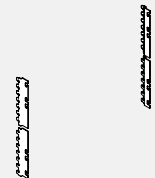

- Permet de convertir le rangement surélevé EVADA-UM en un rangement surélevé à monter à une cloison EVADA-PM.
- L'ensemble comprend les ferrures de montage.

CODE DE PRODUIT	PRIX	DIMENSIONS (PO)			POIDS LB	VOLUME PI³
		H	L	P		
EVADAPMKIT	40	16	0.5	2	2.00	0.01

EVADA-UM • Easy-Up Up-Mount Overhead Storage Unit - AODA Compliant

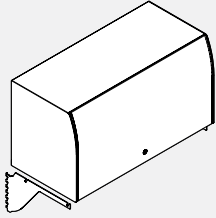

- Le module respecte la norme CAN/CSA-B651 portant sur la conception accessible et les exigences de Loi sur l'accessibilité pour les personnes handicapées de l'Ontario (LAPHO).
- Les modules de 16 po H peuvent recevoir des reliures régulières et de format A4.
- Les modules sont renforcés pour permettre une bonne répartition de charge.
- Dimensions intérieures : 14,25 po H x 13,4 po P.
- Le module comprend les ferrures de fixation, une serrure, les porte-à-faux de montage et un dos fini.
- L'utilisation de ce module avec des crémaillères murales n'est pas recommandée.
- Le module peut être converti en un rangement surélevé à monter à une cloison sur place en ajoutant le module EVADAPM-KIT.
- Le module est expédié partiellement monté.

CODE DE PRODUIT	PRIX	DIMENSIONS (PO)			POIDS LB	VOLUME P ³
		H	L	P		
EVADA30UM	999	16	30	14.2	33.00	5.30
EVADA36UM	1046	16	36	14.2	40.00	6.30
EVADA42UM	1105	16	42	14.2	46.00	7.30
EVADA48UM	1166	16	48	14.2	53.00	8.30
EVADA54UM	1222	16	54	14.2	59.00	9.30
EVADA60UM	1293	16	60	14.2	66.00	10.30

Les modules de rangement installés sur le dessus d'une cloison peuvent aider à réduire les coûts d'ameublement en réduisant la hauteur de toutes les cloisons à 54 po. De telles installations simplifient également le câblage, qui s'effectue à un seul niveau, sous le profilé supérieur. Les porte-à-faux permettent de préserver l'accessibilité et la fonctionnalité des canalisations sous le profilé supérieur des cloisons.

EVADA-KIT • Ensemble de conversion pour montage sur le dessus d'une cloison

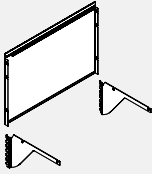

- Permet de convertir le rangement surélevé à monter à une cloison EVA-DA-PM en un rangement surélevé à monter sur le dessus d'une cloison EVADA-UM.
- Lorsque le rangement est installé sur le dessus d'une cloison de 54 po H panel, le dessus du module se trouve à la même hauteur que le haut d'une cloison de 66 po H.
- L'ensemble comprend un dos et des porte-à-faux.

CODE DE PRODUIT	PRIX	DIMENSIONS (PO)			POIDS LB	VOLUME P ³
		H	L	P		
EVADA30KIT	201	16	30	2	8.00	0.60
EVADA36KIT	210	16	36	2	10.00	0.70
EVADA42KIT	225	16	42	2	11.00	0.80
EVADA48KIT	235	16	48	2	13.00	0.90
EVADA54KIT	247	16	54	2	14.00	1.00
EVADA60KIT	261	16	60	2	15.00	1.10

EVSDAOHL36 • Rangement surélevé à accès des deux côtés – Gauche

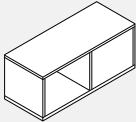

- Dimensions intérieures : 13 po H x 13 po P.
- Rangement surélevé en mélamine.
- Offert dans tous les finis mélaminés Evolve de série.
- Le module se monte sur une cloison.
- Les supports pour ce module doivent être commandés séparément.

CODE DE PRODUIT	PRIX	DIMENSIONS (PO)			POIDS LB	VOLUME P ³
		H	L	P		
EVSDAOHL36	1037	15	36	14.12	46.97	4.40
EVSDAOHL42	1118	15	42	14.12	52.84	5.13
EVSDAOHL48	1164	15	48	14.12	58.90	5.87
EVSDAOHL54	1246	15	54	14.12	64.97	6.61
EVSDAOHL60	1294	15	60	14.12	71.03	7.35

EVSDAOHR36 • Rangement surélevé à accès des deux côtés – Droite

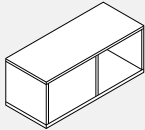

- Dimensions intérieures : 13 po H x 13 po P.
- Rangement surélevé en mélamine.
- Offerts dans tous les finis mélaminés Evolve de série.
- Le module se monte sur une cloison.
- Les supports pour ce module doivent être commandés séparément.

CODE DE PRODUIT	PRIX	DIMENSIONS (PO)			POIDS LB	VOLUME P ³
		H	L	P		
EVSDAOHR36	1037	15	36	14.12	46.97	4.40
EVSDAOHR42	1118	15	42	14.12	52.84	5.13
EVSDAOHR48	1164	15	48	14.12	58.90	5.87
EVSDAOHR54	1246	15	54	14.12	64.97	6.61
EVSDAOHR60	1294	15	60	14.12	71.03	7.35

EVSDAOHBKTE • Ferrure de fin de course

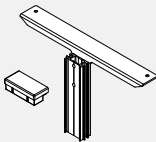

- La ferrure supporte un rangement surélevé à accès des deux côtés d'un côté uniquement.
- Comprend la ferrure, un profilé en aluminium et un embout en plastique.
- L'embout en plastique se fixe à une garniture de fin de course.
- La ferrure est offerte dans tous les finis peints Evolve de série.

CODE DE PRODUIT	PRIX	DIMENSIONS (PO)			POIDS LB	VOLUME P ³
		H	L	P		
EVSDAOHBKTE	91	6.5	2	12	1	0.09

EVSDAOHBKTS • Ferrure intermédiaire simple

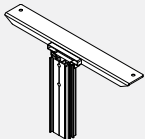

- La ferrure supporte un rangement surélevé à accès des deux côtés d'un côté uniquement
- Comprend la ferrure, un profilé en aluminium et un embout en plastique.
- L'embout en plastique et la garniture supérieure s'alignent.
- La ferrure est offerte dans tous les finis peints Evolve de série.
- Nota : Des pinces simples doivent être utilisées lorsqu'une ferrure intermédiaire est installée.

CODE DE PRODUIT	PRIX	DIMENSIONS (PO)			POIDS LB	VOLUME P ³
		H	L	P		
EVSDAOHBKTS	91	6.5	4	12	1.6	0.09

EVSDAOHBKTD • Ferrure double

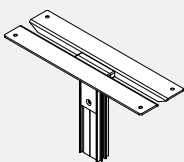

- La ferrure double supporte les côtés de rangements surélevés à accès des deux côtés dans une installation côte à côte.
- Comprend deux ferrures, un profilé en aluminium et des embouts en plastique.
- Les embouts en plastique s'installent entre les ferrures.
- La ferrure est offerte dans tous les finis peints Evolve de série.
- Nota : Des pinces simples doivent être utilisées lorsqu'une ferrure double est utilisée.

CODE DE PRODUIT	PRIX	DIMENSIONS (PO)			POIDS LB	VOLUME P ³
		H	L	P		
EVSDAOHBKTD	181	6.5	4	12	1.6	0.18

EVSSOHL • Rangement surélevé avec porte vitrée coulissante, démonté – Gauche

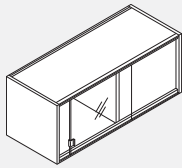

- Dimensions intérieures : 13 po H x 13 po P
- Parois latérales et intercalaire en mélamine, offerts dans tous les finis mélaminés de série.
- Tablettes et dos en métal, offerts dans les finis peints de série.
- Verre trempé givré uniquement.
- Les rails pour les portes coulissantes sont offerts dans un fini tungstène uniquement.
- Le module se monte sur le dessus d'une cloison.
- Le module se monte rapidement sur place.
- Les supports pour ce module doivent être commandés séparément.

CODE DE PRODUIT	PRIX	DIMENSIONS (PO)			POIDS		VOLUME
		H	L	P	LB	PI³	
EVSSOHL30	1049	15	30	15	63.00	3.66	
EVSSOHL36	1158	15	36	15	64.00	4.40	
EVSSOHL42	1276	15	42	15	66.00	5.13	
EVSSOHL48	1359	15	48	15	68.00	5.87	
EVSSOHL54	1438	15	54	15	70.00	6.61	
EVSSOHL60	1571	15	60	15	72.00	7.35	

EVSSOHR • Rangement surélevé avec porte vitrée coulissante, démonté – Droite

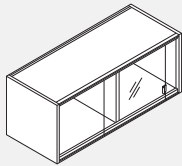

- Dimensions intérieures : 13 po H x 13 po P
- Parois latérales et intercalaire en mélamine, offerts dans tous les finis mélaminés de série.
- Tablettes et dos en métal, offerts dans les finis peints de série.
- Verre trempé givré uniquement.
- Le module se monte sur le dessus d'une cloison.
- Le module se monte rapidement sur place.
- Les supports pour ce module doivent être commandés séparément.
- Les rails pour les portes coulissantes sont offerts dans un fini tungstène uniquement.

CODE DE PRODUIT	PRIX	DIMENSIONS (PO)			POIDS		VOLUME
		H	L	P	LB	PI³	
EVSSOHR30	1049	15	30	15	63.00	3.66	
EVSSOHR36	1158	15	36	15	64.00	4.40	
EVSSOHR42	1276	15	42	15	66.00	5.13	
EVSSOHR48	1359	15	48	15	68.00	5.87	
EVSSOHR54	1438	15	54	15	70.00	6.61	
EVSSOHR60	1571	15	60	15	72.00	7.35	

EVSSOHBKTE • Ferrure de fin de course

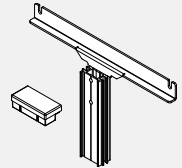

- La ferrure supporte un rangement surélevé démonté d'un côté uniquement.
- Comprend la ferrure, un profilé en aluminium et un embout en plastique.
- L'embout en plastique se fixe à une garniture de fin de course.
- La ferrure est offerte dans tous les finis peints Evolve de série.

CODE DE PRODUIT	PRIX	DIMENSIONS (PO)			POIDS		VOLUME
		H	L	P	LB	PI³	
EVSSOHBKTE	91	6	2	12	1	0.07	

EVSSOHBKTS • Ferrure intermédiaire simple

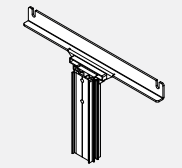

- La ferrure supporte un rangement surélevé démonté d'un côté uniquement.
- Comprend la ferrure, un profilé en aluminium et un embout en plastique.
- L'embout en plastique et la garniture supérieure s'alignent.
- La ferrure est offerte dans tous les finis peints Evolve de série.
- Nota : Des pinces simples doivent être utilisées lorsqu'une ferrure intermédiaire est installée.

CODE DE PRODUIT	PRIX	DIMENSIONS (PO)			POIDS		VOLUME
		H	L	P	LB	PI³	
EVSSOHBKTS	91	15	36	12	1	0.07	

EVSSOHBKTD • Ferrure double

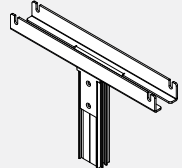

- La ferrure double supporte les côtés de rangements surélevés démontés dans une installation côte à côte.
- Comprend deux ferrures, un profilé en aluminium et des embouts en plastique.
- Les embouts en plastique s'installent entre les ferrures.
- La ferrure est offerte dans tous les finis peints Evolve de série.
- Nota : Des pinces simples doivent être utilisées lorsqu'une ferrure double est utilisée.

CODE DE PRODUIT	PRIX	DIMENSIONS (PO)			POIDS		VOLUME
		H	L	P	LB	PI³	
EVSSOHBKTD	91	15	36	12	1.6	0.09	

EVSODOMB • Ensemble de conversion, montage hors module

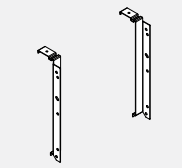

- Permet de convertir un rangement surélevé EVADA en un rangement à installation hors module.
- Permet d'installer un rangement surélevé à une cloison de qualité supérieure de largeur différente.
- S'assujettit à la face supérieure horizontale d'une cloison garnie de textile de qualité supérieure.
- Les ferrures permettent l'installation d'un rangement à parois doubles ou d'un rangement LAPHO.
- L'ensemble comprend une paire de ferrures.
- Offert dans tous les finis peints de série.

CODE DE PRODUIT	PRIX	DIMENSIONS (PO)			POIDS		VOLUME
		H	L	P	LB	PI³	
EVSODOMB	95	12.37	1	4.37	0.25	0.09	

EV93FPxxBFP • Caisson autoportant gamme 9300, 1 tiroir simple, 1 tiroir classeur

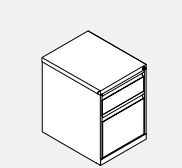

- Caisson à un tiroir simple et un tiroir classeur.
- Module autoportant, contrepoids compris.
- Tous les tiroirs se verrouillent.
- Le tiroir simple comprend un porte-crayons.

CODE DE PRODUIT	PRIX	DIMENSIONS (PO)			POIDS		VOLUME
		H	L	P	LB	PI³	
EV93FP19BFP	559	21.31	15	19	50	5.1	
EV93FP23BFP	566	21.31	15	23	55	6.0	
EV93FP29BFP	678	21.31	15	29	64	7.5	

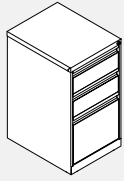
EV93FPxxBBFP • Caisson autoportant gamme 9300, 2 tiroirs simples, 1 tiroir classeur

- Caisson à deux tiroirs simples et un tiroir classeur.
- Module autoportant, contrepoids compris.
- Tous les tiroirs se verrouillent.
- Le tiroir simple supérieur comprend un porte-crayons.

CODE DE PRODUIT	PRIX	DIMENSIONS (PO)			POIDS LB	VOLUME PI³
		H	L	P		
EV93FP19BBFP	617	27.87	15	19	55	6.5
EV93FP23BBFP	628	27.87	15	23	68	7.7
EV93FP29BBFP	741	27.87	15	29	78	9.6

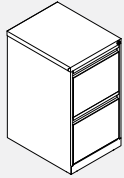
EV93FPxxFFP • Caisson autoportant gamme 9300, 2 tiroirs classeurs

- Caisson à deux tiroirs classeurs.
- Module autoportant, contrepoids compris.
- Tous les tiroirs se verrouillent.

CODE DE PRODUIT	PRIX	DIMENSIONS (PO)			POIDS LB	VOLUME PI³
		H	L	P		
EV93FP19FFP	589	27.87	15	19	53	6.5
EV93FP23FFP	597	27.87	15	23	60	7.7
EV93FP29FFP	699	27.87	15	29	70	9.6

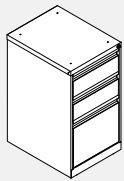
EV93WPxxBBFP • Caisson servant d'appui gamme 9300, 2 tiroirs simples, 1 tiroir classeur

- Caisson à deux tiroirs simples et un tiroir classeur.
- Module servant d'appui à une surface de travail, comprend des trous de fixation dans la face supérieure.
- Tous les tiroirs se verrouillent.
- Le tiroir simple supérieur comprend un porte-crayons.
- Pour utiliser ce module comme caisson servant d'appui, préciser la ferrure EVHPB6 séparément.

CODE DE PRODUIT	PRIX	DIMENSIONS (PO)			POIDS LB	VOLUME PI³
		H	L	P		
EV93WP19BBFP	613	27.87	15	19	55	6.5
EV93WP23BBFP	621	27.87	15	23	68	7.7
EV93WP29BBFP	711	27.87	15	29	78	9.6

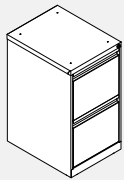
EV93WPxxFFP • Caisson servant d'appui gamme 9300, 2 tiroirs classeurs

- Caisson à deux tiroirs classeurs.
- Module servant d'appui à une surface de travail, comprend des trous de fixation dans la face supérieure.
- Tous les tiroirs se verrouillent.
- Pour utiliser ce module comme caisson servant d'appui, préciser la ferrure EVHPB6 séparément.

CODE DE PRODUIT	PRIX	DIMENSIONS (PO)			POIDS LB	VOLUME PI³
		H	L	P		
EV93WP19FFP	582	27.87	15	19	53	6.5
EV93WP23FFP	587	27.87	15	23	60	7.7
EV93WP29FFP	700	27.87	15	29	70	9.6

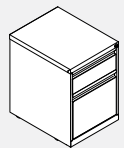
EV93MPxxBFP • Caisson mobile gamme 9300, 1 tiroir simple, 1 tiroir classeur

- Caisson mobile à un tiroir simple et un tiroir classeur.
- Roulettes préinstallées, roulettes non bloquantes.
- Contrepoids compris.
- Tous les tiroirs se verrouillent.
- Le tiroir simple comprend un porte-crayons.
- REMARQUE : Ne peut s'utiliser comme siège d'appoint.

CODE DE PRODUIT	PRIX	DIMENSIONS (PO)			POIDS LB	VOLUME PI³
		H	L	P		
EV93MP19BFP	659	21.87	15	19	66	5.2
EV93MP23BFP	681	21.87	15	23	72	6.2
EV93MP29BFP	730	21.87	15	29	92	7.6

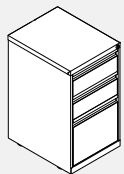
EV93MPxxBBFP • Caisson mobile gamme 9300, 2 tiroirs simples, 1 tiroir classeur

- Caisson mobile à deux tiroirs simples et un tiroir classeur.
- Roulettes préinstallées, roulettes non bloquantes.
- Contrepoids compris.
- Tous les tiroirs se verrouillent.
- Le tiroir simple supérieur comprend un porte-crayons.
- REMARQUE : Ne peut s'utiliser comme siège d'appoint.

CODE DE PRODUIT	PRIX	DIMENSIONS (PO)			POIDS LB	VOLUME PI³
		H	L	P		
EV93MP19BBFP	695	27.93	15	19	76	6.5
EV93MP23BBFP	702	27.93	15	23	85	7.7
EV93MP29BBFP	757	27.93	15	29	94	9.6

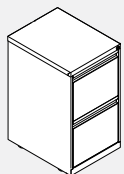
EV93MPxxFFP • Caisson mobile gamme 9300, 2 tiroirs classeurs

- Caisson mobile à deux tiroirs classeurs.
- Roulettes préinstallées, roulettes non bloquantes.
- Contrepoids compris.
- Tous les tiroirs se verrouillent.
- REMARQUE : Ne peut s'utiliser comme siège d'appoint.

CODE DE PRODUIT	PRIX	DIMENSIONS (PO)			POIDS LB	VOLUME PI³
		H	L	P		
EV93MP19FFP	654	27.93	15	19	73	6.5
EV93MP23FFP	681	27.93	15	23	81	7.7
EV93MP29FFP	748	27.93	15	29	90	9.6

EVPCFBFxxP • Caisson Prime, 1 tiroir simple, 1 tiroir classeur

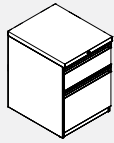

- Caisson à un tiroir simple et un tiroir classeur.
- Tous les tiroirs se verrouillent.
- Le tiroir simple comprend un porte-crayons.
- Pour un caisson autoportant, ajouter un contrepoids (option W2). Ajouter 49 \$.
- Pour un caisson mobile, ajouter des roulettes et un contrepoids (option W1). Ajouter 73 \$. Cette option ajoute 0,5 po à la hauteur du module.
- REMARQUE : Ne peut s'utiliser comme siège d'appoint.

CODE DE PRODUIT	PRIX	DIMENSIONS (PO)			POIDS		VOLUME
		H	L	P	LB	PI³	
EVPCFBF18P	722	20.8	15	18	52.4	4.2	
EVPCFBF22P	756	20.8	15	22	58.8	5.0	
EVPCFBF28P	791	20.8	15	28	68.7	6.3	

EVPCFSBGxxP • Caisson Prime, 2 tiroirs simples, 1 tiroir classeur

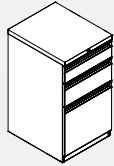

- Caisson à deux tiroirs simples et un tiroir classeur.
- Tous les tiroirs se verrouillent.
- Le tiroir simple supérieur comprend un porte-crayons.
- Pour un caisson autoportant, ajouter un contrepoids (option W2). Ajouter 49 \$.
- Pour un caisson mobile, ajouter des roulettes et un contrepoids (option W1). Ajouter 73 \$. Cette option ajoute 0,5 po à la hauteur du module.
- Le tiroir simple supérieur mesure 4,8 po H; le tiroir simple central mesure 6,4 po H; le tiroir classeur inférieur mesure 13,6 po H (12,5 po H à l'intérieur).
- Lorsque l'option de caisson servant d'appui à une surface de travail est choisie, le caisson comprend des trous de fixation dans la face supérieure.
- Pour utiliser ce module comme caisson servant d'appui, préciser l'option ferrure et languette de remplissage EVHPB5 séparément

CODE DE PRODUIT	PRIX	DIMENSIONS (PO)			POIDS		VOLUME
		H	L	P	LB	PI³	
EVPCFSBG18P	834	28	15	18	67.5	5.5	
EVPCFSBG22P	874	28	15	22	75	6.6	
EVPCFSBG28P	913	28	15	28	86.8	8.3	

EVPCFOFGxxP • Caisson Prime, 2 tiroirs classeurs

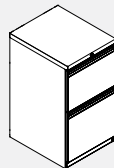

- Caisson à deux tiroirs classeurs.
- Tous les tiroirs se verrouillent.
- Pour un caisson autoportant, ajouter un contrepoids (option W2). Ajouter 49 \$.
- Pour un caisson mobile, ajouter des roulettes et un contrepoids (option W1). Ajouter 73 \$. Cette option ajoute 0,5 po à la hauteur du module.
- Le tiroir classeur supérieur mesure 11,2 po H (10,6 po H à l'intérieur); le tiroir classeur inférieur mesure 13,6 po H (12,5 po H à l'intérieur).
- Lorsque l'option de caisson servant d'appui à une surface de travail est choisie, le caisson comprend des trous de fixation dans la face supérieure.
- Pour utiliser ce module comme caisson servant d'appui, préciser l'option ferrure et languette de remplissage EVHPB5 séparément

CODE DE PRODUIT	PRIX	DIMENSIONS (PO)			POIDS		VOLUME
		H	L	P	LB	PI³	
EVPCFOFG18P	761	28	15	18	67.5	5.5	
EVPCFOFG22P	791	28	15	22	75	6.6	
EVPCFOFG28P	825	28	15	28	86.8	8.3	

EVPCWOBFxxP • Caisson mobile Prime, 1 tiroir simple, 1 tiroir classeur



- Caisson mobile à un tiroir simple et un tiroir classeur.
- Tous les tiroirs se verrouillent.
- Roulettes de 60 mm.
- Les roulettes de police se verrouillent.

CODE DE PRODUIT	PRIX	DIMENSIONS (PO)			POIDS		VOLUME
		H	L	P	LB	PI³	
EVPCWOBF18P	888	23.3	15	18	73.5	4.6	
EVPCWOBF22P	917	23.3	15	22	79.1	5.6	
EVPCWOBF28P	947	23.3	15	28	87.7	7.0	

EVPCWSSFxxP • Prime Mobile Box Box File Pedestal



- Caisson mobile à deux caissons et un caisson pour tiroir classeur.
- Tous les tiroirs se verrouillent.
- Roulettes de 60 mm.
- Les roulettes de police se verrouillent.

CODE DE PRODUIT	PRIX	DIMENSIONS (PO)			POIDS		VOLUME
		H	L	P	LB	PI³	
EVPCWSSF18P	1005	26.5	15	18	82.9	5.2	
EVPCWSSF22P	1044	26.5	15	22	89.3	6.3	
EVPCWSSF28P	1059	26.5	15	28	99.2	7.9	

EVSTC • Coussin pour caisson ou classeur latéral

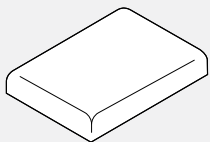

CODE DE PRODUIT	YRDS	DIMENSIONS (PO)			POIDS LB	VOLUME PI³
		H	L	P		
EVSTCL1830	1.00	2	18	30	6.00	0.55
EVSTCL1836	1.25	2	18	36	6.00	0.65
EVSTCP1518	0.75	2	15	18	5.00	0.41
EVSTCP1522	1.00	2	15	22	5.25	0.45
EVSTCP1528	1.00	2	15	28	5.50	0.55

• Le prix des TFC est établi selon celui des textiles de grade 3.

CODE DE PRODUIT	PRIX																			
	GR1	GR2	GR3	GR4	GR5	GR6	GR7	GR8	GR9	GR10	GR11	GR12	GR13	GR14	GR15	GR16	GR17	GR18	GR19	GR20
EVSTCL1830	289	328	355	394	450	503	552	603	655	712	783	886	987	1089	1317	1541	1772	1996	2221	2471
EVSTCL1836	343	391	430	475	543	608	673	733	801	869	960	1089	1214	1343	1628	1908	2194	2474	2757	3070
EVSTCP1518	202	233	252	280	323	364	401	435	477	518	574	652	724	802	972	1142	1312	1482	1652	1839
EVSTCP1522	212	240	264	291	333	372	411	448	486	528	582	659	736	813	984	1153	1324	1495	1661	1848
EVSTCP1528	267	305	336	371	426	480	534	579	631	688	759	864	964	1065	1294	1517	1747	1973	2198	2448

EVFELT03BC • Revêtement d'étagère en feutre pour caisson Cube

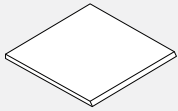

- La doublure en feutre peut être ajoutée à n'importe quelle étagère arrière fermée.
- Le bord avant est coupé à 45 degrés.

CODE DE PRODUIT	PRIX	DIMENSIONS (PO)			POIDS LB	VOLUME PI³
		H	L	P		
EVFTFELT03BC	23	12	12	0.38	0.1	0.03

EVSSPH12BFB • Caisson Cube suspendu, une boîte de classement et deux boîtes ouvertes

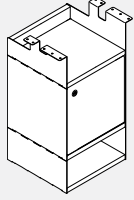

- Caisson suspendu avec une boîte de classement au milieu et deux boîtes ouvertes, une en haut et une en bas.
- Se fixe sous une surface de travail avec les vis fournies.
- Dimensions intérieures du classeur : 11 7/8" h x 11 13/16" l x 10 7/16" p.
- Comprend quatre roulettes verrouillables, un plateau d'accessoires en feutre, un diviseur en fil chromé et un verrou en option (doit spécifier "K" avant l'option gauche ou droite)
- Le diviseur de fil métallique est chromé et se trouve à 3 7/16" de chaque côté et est interchangeable.
- Le verrou de la porte du classeur, si spécifié, est situé dans le coin supérieur droit pour le caisson droit et dans le coin supérieur gauche pour le caisson gauche.
- Les étagères du bas, du milieu et du haut, la porte d'entrée et le dos sont en stratifié basse pression de 3/4".
- Les côtés sont en métal enduit de poudre.
- Unité est expédié démonté.

CODE DE PRODUIT	PRIX	DIMENSIONS (PO)			POIDS LB	VOLUME PI³
		H	L	P		
Sans Serrure						
EVSSPH12BFBR	444	24	12	12	26	2.33
EVSSPH12BFBL	444	24	12	12	26	2.33
Avec Serrure						
EVSSPH12BFBKR	457	24	12	12	26	2.33
EVSSPH12BFBKL	457	24	12	12	26	2.33

EVSSPH12BF • Caisson Cube suspendu, une boîte de classement

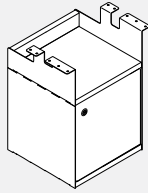

- Caisson suspendu avec une boîte de classement en bas et une boîte ouverte en haut.
- Se fixe sous une surface de travail avec les vis fournies.
- Dimensions intérieures du classeur : 11 7/8" h x 11 13/16" l x 10 7/16" p.
- Comprend quatre roulettes verrouillables, un plateau d'accessoires en feutre, un diviseur en fil chromé et un verrou en option (doit spécifier "K" avant l'option gauche ou droite)
- Le diviseur de fil métallique est chromé et se trouve à 3 7/16" de chaque côté et est interchangeable.
- Le verrou de la porte du classeur, si spécifié, est situé dans le coin supérieur droit pour le piédestal droit et dans le coin supérieur gauche pour le piédestal gauche.
- Les étagères du bas, du milieu et du haut, la porte d'entrée et le dos sont en stratifié basse pression de 3/4".
- Les côtés sont en métal enduit de poudre.
- Unité est expédié démonté.

CODE DE PRODUIT	PRIX	DIMENSIONS (PO)			POIDS LB	VOLUME PI³
		H	L	P		
Sans Serrure						
EVSSPH12BFR	334	18.5	12	12	20	1.83
EVSSPH12BFL	334	18.5	12	12	20	1.83
Avec Serrure						
EVSSPH12BFKR	347	18.5	12	12	20	1.83
EVSSPH12BFKL	347	18.5	12	12	20	1.83

EVSSPH12B • Boîte à piédestal suspendue Cube

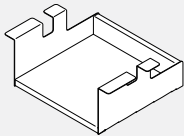

- Boîte ouverte suspendu.
- Se fixe sous une surface de travail avec les vis fournies pour créer une boîte ouverte.
- Les étagères du bas, du milieu et du haut, la porte d'entrée et le dos sont en stratifié basse pression de 3/4".
- Les côtés sont en métal enduit de poudre.
- Unité est expédié démonté.

CODE DE PRODUIT	PRIX	DIMENSIONS (PO)			POIDS LB	VOLUME PI³
		H	L	P		
EVSSPH12B	136	6	12	12	6	0.96

EVSSPH12BB • Caisson Cube suspendu, deux boîtes ouvertes

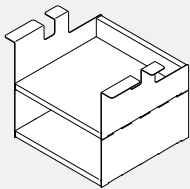

- Caisson suspendu avec deux boîtes ouvertes.
- Se fixe sous une surface de travail avec les vis fournies.
- Les étagères du bas, du milieu et du haut, la porte d'entrée et le dos sont en stratifié basse pression de 3/4".
- Les côtés sont en métal enduit de poudre.
- Navires renversés.

CODE DE PRODUIT	PRIX	DIMENSIONS (PO)			POIDS LB	VOLUME PI³
		H	L	P		
EVSSPH12BB	251	11.5	12	12	12	1.42

EVT • Dessus pour classeurs latéraux

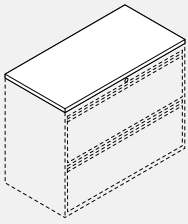

- Les dessus sont fabriqués de panneaux de particules de 1 po ou 1 1/16 po recouverts de part et d'autre de stratifié et présentent une bande de chant de 3 mm.

CODE DE PRODUIT	PRIX		DIMENSIONS (PO)			POIDS		VOLUME
	LP	HP	H	L	P	LB	Pi³	
EVT1830	151	213	1.0625	30	18	18.00	0.70	
EVT1836	177	239	1.0625	36	18	22.00	0.82	
EVT1842	207	318	1.0625	42	18	26.00	0.92	
EVT1860	286	486	1.0625	60	18	37.00	1.27	
EVT1872	340	550	1.0625	72	18	44.00	1.50	
EVT1884	464	625	1.0625	84	18	52.00	1.85	
EVT1890	502	682	1.0625	90	18	56.00	1.85	
EVT18108	624	853	1.0625	108	18	67.00	2.20	

EVLP50BF18xxP • Classeur latéral Prime, 1 tiroir simple, 1 tiroir classeur

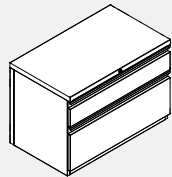

- Classeur latéral hauteur un tiroir et demi.
- Tiroirs à devant fixe; le devant du tiroir supérieur mesure 4,8 po H, celui du tiroir inférieur mesure 13,6 po H (la hauteur intérieure est de 12,5 po).
- Le module se verrouille.
- Tringles de suspension latérale comprises.
- Pour ajouter un contrepoids (option W2), ajouter 400 \$.

CODE DE PRODUIT	PRIX	DIMENSIONS (PO)			POIDS		VOLUME
		H	L	P	LB	Pi³	
EVLP50BF1830P	1191	20.98	30	18.06	119.96	8.0	
EVLP50BF1836P	1283	20.98	36	18.06	129.86	9.5	
EVLP50BF1842P	1371	20.98	42	18.06	165.45	11.1	

EVL20G18xxP • Classeur latéral Prime, 2 tiroirs classeurs

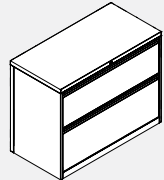

- Classeur latéral hauteur deux tiroirs.
- Tiroirs à devant fixe; le devant du tiroir supérieur mesure 11,2 po H (la hauteur intérieure est de 10,6 po), celui du tiroir inférieur mesure 13,6 po H (la hauteur intérieure est de 12,5 po).
- Le module se verrouille.
- Tringles de suspension latérale comprises.
- Pour ajouter un contrepoids (option W2), ajouter 195 \$.

CODE DE PRODUIT	PRIX	DIMENSIONS (PO)			POIDS		VOLUME
		H	L	P	LB	Pi³	
EVL20G1830P	1279	28	30	18	98.7	10.5	
EVL20G1836P	1366	28	36	18	114.4	12.5	
EVL20G1842P	1454	28	42	18	129.4	14.5	

EVL30G18xxP • Classeur latéral Prime, 3 tiroirs classeurs

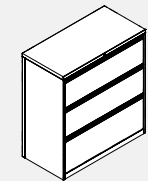

- Classeur latéral hauteur trois tiroirs.
- Tiroirs à devant fixe; le devant des tiroirs supérieur et central mesure 11,2 po H (la hauteur intérieure est de 10,6 po), celui du tiroir inférieur mesure 13,6 po H (la hauteur intérieure est de 12,5 po).
- Le module se verrouille.
- Tringles de suspension latérale comprises.
- Ne s'aligne pas avec les cloisons de 42 po H.
- Pour ajouter un contrepoids (option W2), ajouter 195 \$.

CODE DE PRODUIT	PRIX	DIMENSIONS (PO)			POIDS		VOLUME
		H	L	P	LB	Pi³	
EVL30G1830P	1747	39.2	30	18	127.9	14.5	
EVL30G1836P	1869	39.2	36	18	147.6	17.2	
EVL30G1842P	1991	39.2	42	18	167.5	20.0	

EVL40H18xxP • Classeur latéral Prime, 4 tiroirs classeurs, RFFF

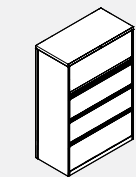

- Classeur latéral hauteur quatre tiroirs; tiroir supérieur à porte escamotable, trois tiroirs inférieurs à devant fixe.
- Le devant du tiroir supérieur à porte escamotable + tablette coulissante mesure 14,4 po H et peut recevoir des reliures; le devant fixe des deux tiroirs suivants mesure 11,2 po H (la hauteur intérieure est de 10,6 po), celui du tiroir inférieur mesure 13,6 po H (la hauteur intérieure est de 12,5 po).
- Le module se verrouille.
- Tringles de suspension latérale comprises.
- Pour ajouter un contrepoids (option W2), ajouter 195 \$.

CODE DE PRODUIT	PRIX	DIMENSIONS (PO)			POIDS		VOLUME
		H	L	P	LB	Pi³	
EVL40H1830P	2323	53.6	30	18	171.9	19.6	
EVL40H1836P	2474	53.6	36	18	198.2	23.3	
EVL40H1842P	2630	53.6	42	18	225.3	27.0	

EVL50P18xxP • Classeur latéral Prime, 5 tiroirs classeurs, RFFFF

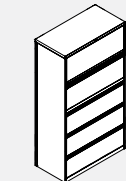

- Classeur latéral hauteur cinq tiroirs; tiroir supérieur à porte escamotable, quatre tiroirs inférieurs à devant fixe.
- Le devant du tiroir supérieur à porte escamotable + tablette coulissante mesure 14,4 po H et peut recevoir des reliures; le devant fixe des trois tiroirs suivants mesure 11,2 po H (la hauteur intérieure est de 10,6 po), celui du tiroir inférieur mesure 13,6 po H (la hauteur intérieure est de 12,5 po).
- Le module se verrouille.
- Tringles de suspension latérale comprises.
- Pour ajouter un contrepoids (option W2), ajouter 195 \$.

CODE DE PRODUIT	PRIX	DIMENSIONS (PO)			POIDS		VOLUME
		H	L	P	LB	Pi³	
EVL50P1830P	2860	65.6	30	18	208.9	23.9	
EVL50P1836P	3035	65.6	36	18	239.9	28.4	
EVL50P1842P	3221	65.6	42	18	272.7	32.9	

EVSC21G18xxP • Armoire de rangement Prime, hauteur 2 tiroirs

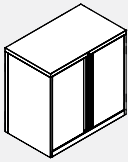

- Armoire de rangement hauteur deux tiroirs.
- Une tablette réglable + une tablette fixe au bas du module.
- Le module se verrouille.

CODE DE PRODUIT	PRIX	DIMENSIONS (PO)			POIDS LB	VOLUME P ³
		H	L	P		
EVSC21G1830P	1005	28	30	18	75.08	10.5
EVSC21G1836P	1074	28	36	18	86.48	12.5
EVSC21G1842P	1142	28	42	18	95.78	14.5

EVSC31G18xxP • Armoire de rangement Prime, hauteur 3 tiroirs

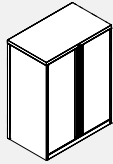

- Armoire de rangement hauteur trois tiroirs.
- Deux tablettes réglables + une tablette fixe au bas du module.
- Ne s'aligne pas avec les cloisons de 42 po H.
- Le module se verrouille.

CODE DE PRODUIT	PRIX	DIMENSIONS (PO)			POIDS LB	VOLUME P ³
		H	L	P		
EVSC31G1830P	1401	39.2	30	18	96.69	14.5
EVSC31G1836P	1493	39.2	36	18	111.59	17.2
EVSC31G1842P	1571	39.2	42	18	124.49	20.0

EVSC41H18xxP • Armoire de rangement Prime, hauteur 4 tiroirs

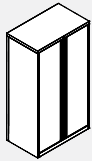

- Armoire de rangement hauteur quatre tiroirs.
- Trois tablettes réglables + une tablette fixe au bas du module.
- Le module se verrouille.

CODE DE PRODUIT	PRIX	DIMENSIONS (PO)			POIDS LB	VOLUME P ³
		H	L	P		
EVSC41H1830P	1713	53.6	30	18	120.17	19.6
EVSC41H1836P	1825	53.6	36	18	138.27	23.3
EVSC41H1842P	1913	53.6	42	18	154.37	27.0

EVSC51C18xxP • Armoire de rangement Prime, hauteur 5 tiroirs

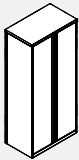

- Armoire de rangement hauteur cinq tiroirs.
- Quatre tablettes réglables + une tablette fixe au bas du module.
- Le module se verrouille.

CODE DE PRODUIT	PRIX	DIMENSIONS (PO)			POIDS LB	VOLUME P ³
		H	L	P		
EVSC51C1830P	1947	65.6	30	18	138.5	23.9
EVSC51C1836P	2069	65.6	36	18	160.4	28.4
EVSC51C1842P	2162	65.6	42	18	180.4	32.9

EVSLFxx24BCPL • Rangement personnel Prime, penderie à gauche, porte mi-hauteur, 2 tiroirs simples, 1 tiroir classeur

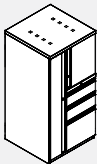

Module 4G illustré

- Rangement personnel avec une penderie à gauche, un rangement à porte mi-hauteur, deux tiroirs simples et un tiroir classeur.
- La penderie comprend une tringle pour vêtements surmontée d'une tablette.
- Le dessus de la penderie est perforé pour assurer une meilleure aération.
- Le compartiment à porte à charnières mi-hauteur des modules de 50 po H et 54 po H comprend une tablette réglable; celui des modules de 66 po H comprend deux tablettes réglables.
- Les rangements présentent trois serrures – une pour les tiroirs, une pour le rangement et une pour la penderie.
- Pour ajouter un contrepoids (option W2), ajouter 102 \$.

CODE DE PRODUIT	PRIX	DIMENSIONS (PO)			POIDS LB	VOLUME P ³
		H	L	P		
EVSLF4G24BCPL	3348	49.6	24	24	176.71	19.23
EVSLF4H24BCPL	3348	53.6	24	24	181.63	19.83
EVSLF5024BCPL	3514	65.6	24	24	204.52	25.25

EVSLFxx24BCPR • Rangement personnel Prime, penderie à droite, porte mi-hauteur, 2 tiroirs simples, 1 tiroir classeur

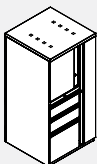

Module 4G illustré

- Rangement personnel avec une penderie à droite, un rangement à porte mi-hauteur, deux tiroirs simples et un tiroir classeur.
- La penderie comprend une tringle pour vêtements surmontée d'une tablette.
- Le dessus de la penderie est perforé pour assurer une meilleure aération.
- Le compartiment à porte à charnières mi-hauteur des modules de 50 po H et 54 po H comprend une tablette réglable; celui des modules de 66 po H comprend deux tablettes réglables.
- Les rangements présentent trois serrures – une pour les tiroirs, une pour le rangement et une pour la penderie.
- Pour ajouter un contrepoids (option W2), ajouter 102 \$.

CODE DE PRODUIT	PRIX	DIMENSIONS (PO)			POIDS LB	VOLUME P ³
		H	L	P		
EVSLF4G24BCPR	3348	49.6	24	24	176.71	19.23
EVSLF4H24BCPR	3348	53.6	24	24	181.63	19.83
EVSLF5024BCPR	3514	65.6	24	24	204.52	25.25

EVSLFxx24FCPL • Rangement personnel Prime, penderie à gauche, porte mi-hauteur, 2 tiroirs classeurs

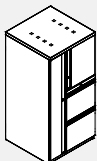

Module 4G illustré

- Rangement personnel avec une penderie à gauche, un rangement à porte mi-hauteur et deux tiroirs classeurs.
- La penderie comprend une tringle pour vêtements surmontée d'une tablette.
- Le dessus de la penderie est perforé pour assurer une meilleure aération.
- Le compartiment à porte à charnières mi-hauteur des modules de 50 po H et 54 po H comprend une tablette réglable; celui des modules de 66 po H comprend deux tablettes réglables.
- Les rangements présentent trois serrures – une pour les tiroirs, une pour le rangement et une pour la penderie.
- Pour ajouter un contrepoids (option W2), ajouter 102 \$.

CODE DE PRODUIT	PRIX	DIMENSIONS (PO)			POIDS LB	VOLUME P ³
		H	L	P		
EVSLF4G24FCPL	3260	49.6	24	24	181.05	19.23
EVSLF4H24FCPL	3260	53.6	24	24	186.43	19.83
EVSLF5024FCPL	3431	65.6	24	24	231.53	25.25

EVSLFxx24FCPR • Rangement personnel Prime, penderie à droite, porte mi-hauteur, 2 tiroirs classeurs

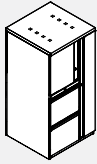

Module 4G illustré

- Rangement personnel avec une penderie à droite, un rangement à porte mi-hauteur et deux tiroirs classeurs.
- La penderie comprend une tringle pour vêtements surmontée d'une tablette.
- Le dessus de la penderie est perforé pour assurer une meilleure aération.
- Le compartiment à porte à charnières mi-hauteur des modules de 50 po H et 54 po H comprend une tablette réglable; celui des modules de 66 po H comprend deux tablettes réglables.
- Les rangements présentent trois serrures – une pour les tiroirs, une pour le rangement et une pour la penderie.
- Pour ajouter un contrepoids (option W2), ajouter 102 \$.

CODE DE PRODUIT	PRIX	DIMENSIONS (PO)			POIDS LB	VOLUME PI ³
		H	L	P		
EVSLF4G24FCPR	3260	49.6	24	24	181.05	19.23
EVSLF4H24FCPR	3260	53.6	24	24	186.43	19.83
EVSLF5024FCPR	3431	65.6	24	24	231.53	25.25

EVSLSxx2424BOPL • Rangement personnel Prime, penderie à gauche, rangement latéral ouvert, 2 tiroirs simples, 1 tiroir classeur

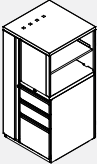

Module 4G illustré

- Rangement personnel avec une penderie à gauche, un rangement latéral ouvert, deux tiroirs simples et un tiroir classeur.
- La penderie comprend une tringle pour vêtements surmontée d'une tablette.
- Le dessus de la penderie est perforé pour assurer une meilleure aération.
- Le rangement latéral ouvert des modules de 50 po H et 54 po H comprend une tablette réglable; celui des modules de 66 po H comprend deux tablettes réglables.
- Les rangements présentent deux serrures – une pour les tiroirs et une pour la penderie.

CODE DE PRODUIT	PRIX	DIMENSIONS (PO)			POIDS LB	VOLUME PI ³
		H	L	P		
EVSLS4G2424BOPL	3475	49.6	24	24	186.18	19.23
EVSLS4H2424BOPL	3475	53.6	24	24	186.91	19.83
EVSLS502424BOPL	3684	65.6	24	24	236.34	25.25

EVSLSxx2424BOPR • Rangement personnel Prime, penderie à droite, rangement latéral ouvert, 2 tiroirs simples, 1 tiroir classeur

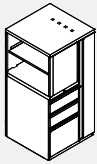

Module 4G illustré

- Rangement personnel avec une penderie à droite, un rangement latéral ouvert, deux tiroirs simples et un tiroir classeur.
- La penderie comprend une tringle pour vêtements surmontée d'une tablette.
- Le dessus de la penderie est perforé pour assurer une meilleure aération.
- Le rangement latéral ouvert des modules de 50 po H et 54 po H comprend une tablette réglable; celui des modules de 66 po H comprend deux tablettes réglables.
- Les rangements présentent deux serrures – une pour les tiroirs et une pour la penderie.

CODE DE PRODUIT	PRIX	DIMENSIONS (PO)			POIDS LB	VOLUME PI ³
		H	L	P		
EVSLS4G2424BOPR	3475	49.6	24	24	186.18	19.23
EVSLS4H2424BOPR	3475	53.6	24	24	186.91	19.83
EVSLS502424BOPR	3684	65.6	24	24	236.34	25.25

EVSLSxx2424FOPL • Rangement personnel Prime, penderie à gauche, rangement latéral ouvert, 2 tiroirs classeurs

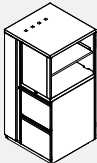

Module 4G illustré

- Rangement personnel avec une penderie à gauche, un rangement latéral ouvert et deux tiroirs classeurs.
- La penderie comprend une tringle pour vêtements surmontée d'une tablette.
- Le dessus de la penderie est perforé pour assurer une meilleure aération.
- Le rangement latéral ouvert des modules de 50 po H et 54 po H comprend une tablette réglable; celui des modules de 66 po H comprend deux tablettes réglables.
- Les rangements présentent deux serrures – une pour les tiroirs et une pour la penderie.

CODE DE PRODUIT	PRIX	DIMENSIONS (PO)			POIDS LB	VOLUME PI ³
		H	L	P		
EVSLS4G2424FOPL	3392	49.6	24	24	179.54	19.23
EVSLS4H2424FOPL	3392	53.6	24	24	180.26	19.83
EVSLS502424FOPL	3601	65.6	24	24	232.55	25.25

EVSLSxx2424FOPR • Rangement personnel Prime, penderie à droite, rangement latéral ouvert, 2 tiroirs classeurs

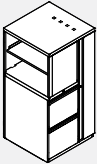

Module 4G illustré

- Rangement personnel avec une penderie à droite, un rangement latéral ouvert et deux tiroirs classeurs.
- La penderie comprend une tringle pour vêtements surmontée d'une tablette.
- Le dessus de la penderie est perforé pour assurer une meilleure aération.
- Le rangement latéral ouvert des modules de 50 po H et 54 po H comprend une tablette réglable; celui des modules de 66 po H comprend deux tablettes réglables.
- Les rangements présentent deux serrures – une pour les tiroirs et une pour la penderie.

CODE DE PRODUIT	PRIX	DIMENSIONS (PO)			POIDS LB	VOLUME PI ³
		H	L	P		
EVSLS4G2424FOPR	3392	49.6	24	24	179.54	19.23
EVSLS4H2424FOPR	3392	53.6	24	24	180.26	19.83
EVSLS502424FOPR	3601	65.6	24	24	232.55	25.25

EVWC51C18xxP • Penderie Prime

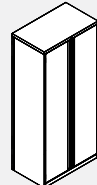

Module 4G illustré

- Armoire-penderie.
- Le module de 30 po L comprend une tringle pour vêtements et une tablette pleine largeur.
- Les modules de 36 po L et de 42 po L sont divisés et comprennent des tablettes du côté gauche et la penderie du côté droit.

CODE DE PRODUIT	PRIX	DIMENSIONS (PO)			POIDS LB	VOLUME PI ³
		H	L	P		
EVWC51C1830P	1874	65.6	30	18	125.26	23.85
EVWC51C1836P	2294	65.6	36	18	164.97	28.40
EVWC51C1842P	2499	65.6	42	18	180.59	32.94

EVCC31G18xxP • Armoire mixte Prime, hauteur trois tiroirs

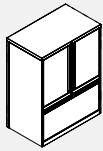

- Armoire de rangement mixte avec un rangement supérieur à portes à charnières doté d'une tablette réglable et un tiroir classeur à devant fixe au bas du module.
- Ne s'aligne pas avec les cloisons de 42 po H.
- Le module se verrouille.

CODE DE PRODUIT	PRIX	DIMENSIONS (PO)			POIDS LB	VOLUME PI³
		H	L	P		
EVCC31G1830P	1664	39.2	30	18	117.3	14.5
EVCC31G1836P	1767	39.2	36	18	135.5	17.2
EVCC31G1842P	1869	39.2	42	18	152.5	20.0

EVCC41G18xxP • Prime Four High Combination Cabinet

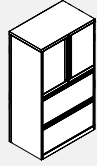

- Multi stor cabinet including hinged door upper section with one adjustable shelf; two fixed front file drawers below, lines up to 50" high panels.
- Locking.
- To add counterweight (W2 option), add \$195 list.

CODE DE PRODUIT	PRIX	DIMENSIONS (PO)			POIDS LB	VOLUME PI³
		H	L	P		
EVCC41G1830P	2064	49.6	30	18	149.96	18.2
EVCC41G1836P	2201	49.6	36	18	172.96	21.6
EVCC41G1842P	2333	49.6	42	18	195.36	25.1

EVCC41G18xxP • Armoire mixte Prime, hauteur quatre tiroirs

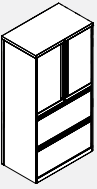

- Armoire de rangement mixte avec un rangement supérieur à portes à charnières doté d'une tablette réglable et deux tiroirs classeurs à devant fixe au bas du module. S'aligne avec des cloisons de 50 po H.
- Le module se verrouille.
- Pour ajouter un contrepoids (option W2), ajouter 195 \$.

CODE DE PRODUIT	PRIX	DIMENSIONS (PO)			POIDS LB	VOLUME PI³
		H	L	P		
EVCC41H1830P	2133	53.6	30	18	154.54	19.6
EVCC41H1836P	2264	53.6	36	18	178.54	23.3
EVCC41H1842P	2396	53.6	42	18	202.04	27.0

EVCC31C18xxP • Armoire mixte Prime, hauteur cinq tiroirs

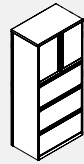

- Armoire de rangement mixte avec un rangement supérieur à portes à charnières doté d'une tablette réglable et trois tiroirs classeurs à devant fixe au bas du module.
- Le module se verrouille.
- Pour ajouter un contrepoids (option W2), ajouter 195 \$.

CODE DE PRODUIT	PRIX	DIMENSIONS (PO)			POIDS LB	VOLUME PI³
		H	L	P		
EVCC51C1830P	2518	65.6	30	18	188.5	23.9
EVCC51C1836P	2679	65.6	36	18	216.9	28.4
EVCC51C1842P	2840	65.6	42	18	245.5	32.9

EVLFA0718 • Tringles de suspension avant-arrière Prime

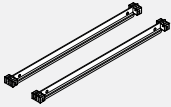

- Ensemble de deux, fini gris.

CODE DE PRODUIT	PRIX	DIMENSIONS (PO)			POIDS LB	VOLUME PI³
		H	L	P		
EVLFA0718	45	1	17.3	1	1	0.04

EVLFS • Tringles de suspension Prime

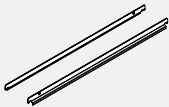

- Ensemble de deux, fini gris.

CODE DE PRODUIT	PRIX	DIMENSIONS (PO)			POIDS LB	VOLUME PI³
		H	L	P		
EVLFA01	48	1.3	27.5	0.5	2	0.03
EVLFA02	48	1.3	33.5	0.5	2.4	0.04
EVLFA03	48	1.3	39.5	0.5	2.8	0.05

EVLFA1018 • Plaques intercalaires Prime

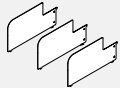

- Ensemble de deux, fini gris.

CODE DE PRODUIT	PRIX	DIMENSIONS (PO)			POIDS LB	VOLUME PI³
		H	L	P		
EVLFA1018	49	7.25	13.5	0.2	4	0.07

EVLFA2418 • Plaques intercalaires mi-hauteur Prime

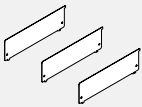

- Ensemble de deux, fini gris.

CODE DE PRODUIT	PRIX	DIMENSIONS (PO)			POIDS LB	VOLUME PI³
		H	L	P		
EVLFA2418	49	3.95	13.5	0.2	2.2	0.04

EVLFA2018 • Adaptateur TED

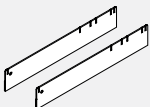

CODE DE PRODUIT	PRIX	DIMENSIONS (PO)			POIDS LB	VOLUME PI³
		H	L	P		
EVLFA2018	49	2.6	16.5	0.15	2.5	0.02

EVEK93/ EVCKO93 • Clés et barillet de serrure de remplacement (Profile 9300 Series)

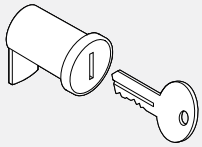

- BSEK93 - Jeu de deux clés supplémentaires pour le stockage existant de la série 9300. Spécifiez le numéro de noyau. Gamme de clés W401-W550.
- BSKO93 - Comprend un noyau de serrure et un jeu de deux clés pour le stockage de la série 9300. Spécifiez le numéro de noyau. Gamme de clés W401-W550.

PRODUIT CODE	PRIX	TAILLE/POUCES			POIDS LB	VOLUME PI ³
		H	L	P		
EVEK93 Clés supplémentaires	19	1.75	0.75	0.2	0.2	0.01
EVCKO93 Noyau de serrure et clé	31	2	1	0.5	0.4	0.01

EVKY/EVKC • Clés et barillet de serrure de remplacement (Fileco Prime Series)

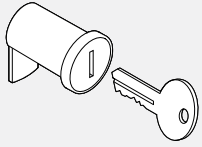

- BSKY - Jeu de deux clés supplémentaires pour le stockage Prime existant. Spécifiez le numéro de noyau. Gamme de clés W401-W550.
- BSKC - Comprend un noyau de serrure et un jeu de deux clés pour le stockage Prime. Spécifiez le numéro de noyau. Gamme de clés W401-W550.

PRODUIT CODE	PRIX	TAILLE/POUCES			POIDS LB	VOLUME PI ³
		H	L	P		
EVKY Clés supplémentaires	13	1.75	0.75	0.2	0.2	0.01
EVKC Noyau de serrure et clé	30	2	1	0.5	0.4	0.01

EVSA • Tablettes supplémentaires Prime

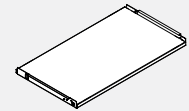

- Tablette, sans fentes.

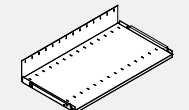

- Tablette, avec fentes.

CODE DE PRODUIT	PRIX	DIMENSIONS (PO)			POIDS LB	VOLUME PI ³
		H	L	P		
Shelf, non-slotted.						
EVSA011830	83	0.8	28.4	16	7.2	0.4
EVSA011836	93	0.8	34.4	16	8.4	0.5
EVSA011842	98	0.8	40.4	16	9.5	0.6
Shelf, slotted.						
EVSA021830	98	5.25	28.4	16	8.2	1.8
EVSA021836	114	5.25	34.4	16	9.6	2.2
EVSA021842	120	5.25	40.4	16	10.8	2.6

EVHPB6 • Ferrure pour caisson servant d'appui gamme 9300



- Se fixe à la face arrière d'un caisson et permet d'assujettir le caisson à un raccord de cloison.

CODE DE PRODUIT	PRIX	DIMENSIONS (PO)			POIDS LB	VOLUME PI ³
		H	L	P		
EVHPB6	28	13.5	1	1	0.5	0.5

EVHPB5 • Ferrure et languette de remplissage pour caisson servant d'appui Prime



- Se fixe à la face arrière d'un caisson et permet d'assujettir le caisson à un raccord de cloison.

CODE DE PRODUIT	PRIX	DIMENSIONS (PO)			POIDS LB	VOLUME PI ³
		H	L	P		
EVHPB5	28	28	1	2	0.5	0.5

EVALB • Rail de suspension

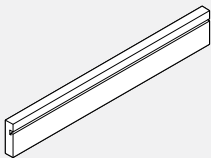

- Permet de suspendre des accessoires à une cloison ou à un mur.
- Comprend les embouts et les ferrures de montage.

CODE DE PRODUIT	PRIX	DIMENSIONS (PO)		
		H	L	P
EVALB24	133	2.25	24	1
EVALB30	146	2.25	30	1
EVALB36	161	2.25	36	1
EVALB42	187	2.25	42	1
EVALB48	213	2.25	48	1
EVALB54	234	2.25	54	1
EVALB60	247	2.25	60	1

EVALB2 • Rail de suspension supérieur jumelable

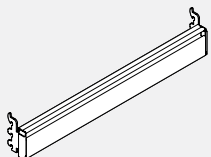

- Permet de suspendre des accessoires à une cloison ou à un mur.
- Comprend les embouts et les ferrures de montage.
- Peut se jumeler aux modules EVALB2-2 ou EVALB2-3 pour créer un rail à niveaux multiples ou un panneau à lattes. Peut également s'utiliser seul.

CODE DE PRODUIT	PRIX	DIMENSIONS (PO)		
		H	L	P
EVALB224	104	2.25	24	1
EVALB230	112	2.25	30	1
EVALB236	116	2.25	36	1
EVALB242	124	2.25	42	1
EVALB248	131	2.25	48	1
EVALB254	134	2.25	54	1
EVALB260	139	2.25	60	1

EVALB22 • Rail de suspension intermédiaire jumelable

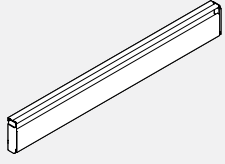

- Permet de suspendre des accessoires à une cloison ou à un mur.
- Comprend les embouts et est conçu pour s'utiliser de pair avec un rail de suspension supérieur jumelable (EVALB2) – ferrures de montage NON comprises.
- Peut se jumeler aux modules EVALB2 ou EVALB2-3 pour créer un rail à niveaux multiples ou un panneau à lattes.
- Plusieurs modules EVALB2-2 peuvent aussi être installés un sous l'autre pour créer un panneau à lattes.
- Doit être utilisé de pair avec un module EVALB2 ou avec une combinaison de modules EVALB2 et EVALB2-3.

CODE DE PRODUIT	PRIX	DIMENSIONS (PO)		
		H	L	P
EVALB2-224	69	2.25	24	1
EVALB2-230	77	2.25	30	1
EVALB2-236	81	2.25	36	1
EVALB2-242	90	2.25	42	1
EVALB2-248	94	2.25	48	1
EVALB2-254	102	2.25	54	1
EVALB2-260	106	2.25	60	1

EVALB23 • Rail de suspension inférieur jumelable

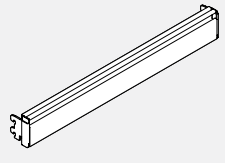

- Permet de suspendre des accessoires à une cloison ou à un mur.
- Comprend les embouts et les ferrures de montage.
- Doit être utilisé de pair avec des modules EVALB2 ou EVALB2-2 pour créer un rail à niveaux multiples ou un panneau à lattes.

CODE DE PRODUIT	PRIX	DIMENSIONS (PO)		
		H	L	P
EVALB2-324	102	2.25	24	1
EVALB2-330	106	2.25	30	1
EVALB2-336	112	2.25	36	1
EVALB2-342	116	2.25	42	1
EVALB2-348	126	2.25	48	1
EVALB2-354	132	2.25	54	1
EVALB2-360	136	2.25	60	1

EVACH01 • Patère

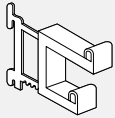

- Patère à monter à une cloison.
- Module offert dans tous les finis des châssis pour cloison.

CODE DE PRODUIT	PRIX	DIMENSIONS (PO)			POIDS LB	VOLUME PI³
		H	L	P		
EVACH01	69	3	0.75	3	0.2	0.001

EVACH02- Crochet à vêtements

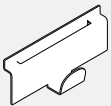

- Panel mounted coat hook.
- Crochet à vêtements à monter à une cloison.
- S'installe au haut de la cloison, dans la rainure entre le module et la garniture supérieure.
- Offert dans le choix de finis peints de série ou spéciaux.
- Prix par emballage de six crochets.
- Prix par emballage de six crochets.

CODE DE PRODUIT	PRIX	DIMENSIONS (PO)			POIDS LB	VOLUME PI³
		H	L	P		
EVACH02	92	1	2.5	0.625	0.8	0.01

EVANP02 • Porte-nom

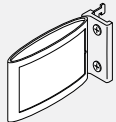

- Le porte-nom s'installe dans les fentes des modules Evolve. Il peut s'installer pour montrer une seule face (parallèle à la surface de la cloison) ou les deux faces (perpendiculaire à la surface de la cloison – pour les applications mettant en jeu des îlots, affichant un nom de chaque côté).
- Cadre moulé par injection et base coulée et fini caoutchouté noir. Support et fixations en acier compris.
- Comprend deux cartes à insérer.

CODE DE PRODUIT	PRIX	DIMENSIONS (PO)			POIDS LB	VOLUME PI³
		H	L	P		
EVANP02	89	3.3	5.3	1.25	0.3	0.013

EVATB • Tableau punaisable garni de textile

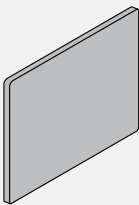

- Surface punaisable pour afficher des notes à un poste de travail. Se monte à une cloison.
- Jeu de quatre fixations compris.
- Textile résistant au feu (catégorie A).

CODE DE PRODUIT	PRIX		DIMENSIONS (PO)			POIDS LB	VOLUME PI³
	GR1	GR2	H	L	P		
EVATB1730	261	274	17	30	0.25	3	0.416
EVATB1736	298	312	17	36	0.25	4	0.500
EVATB1742	340	353	17	42	0.25	4	0.583
EVATB1748	378	397	17	48	0.25	5	0.666
EVATB1754	419	441	17	54	0.25	5	0.750
EVATB1760	460	483	17	60	0.25	6	0.833
EVATB2130	261	270	21	30	0.25	3	0.416
EVATB2136	298	307	21	36	0.25	4	0.500
EVATB2142	340	351	21	42	0.25	4	0.583
EVATB2148	378	392	21	48	0.25	5	0.666
EVATB2154	419	439	21	54	0.25	5	0.750
EVATB2160	460	482	21	60	0.25	6	0.833
EVATB2430	261	271	24	30	0.25	3	0.416
EVATB2436	298	312	24	36	0.25	4	0.500
EVATB2442	352	378	24	42	0.25	4	0.583
EVATB2448	394	419	24	48	0.25	5	0.666
EVATB2454	441	509	24	52	0.25	5	0.750
EVATB2460	460	482	24	60	0.25	6	0.833

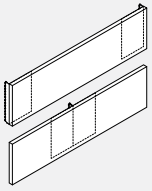
EVHTVM • Support TV

- Panneau stratifié avec deux supports de montage à installer sur les panneaux Evolve.
- Le support TV peut être installé sur un panneau de largeur égale ou les deux supports peuvent être fixés au milieu pour une installation sur un seul connecteur.
- Cadre TV non inclus, cadre TV à commander séparément.
- Noter: Le cadre du téléviseur doit être solidement fixé au panneau stratifié. Des précautions doivent être prises pour fixer le cadre du téléviseur à l'aide des attaches appropriées.
- Le non-respect de cette consigne peut entraîner l'effondrement de l'appareil et éventuellement des blessures.

PRODUCT CODE	PRICE	SIZE / INCHES			WEIGHT LBS	VOL FT ³
		H	W	D		
EVHTVM24	173	11	24	1.0	14.00	0.46
EVHTVM30	190	11	30	1.0	17.00	0.52
EVHTVM36	204	11	36	1.0	19.00	0.60
EVHTVM42	219	11	42	1.0	22.00	0.68

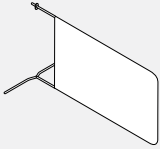
EVPMP42 • Cloisonnette d'intimité

- La cloisonnette se fixe à un raccord.
- Textile technique Visionknit uniquement.
- Cadre en métal garni de textile Visionknit.
- Teintes actuellement offertes (d'autres le sont sur demande) : GRY Gris, BOR Orange brûlé
- Le textile Visionknit est facile à remplacer.
- Cadre en métal peint dans les finis peintes de série.
- Commande minimum de 25 articles par teinte de textile.
- Les commandes de moins de 25 articles par teinte feront l'objet d'un supplément net de 132 \$ par teinte.
- Nota : La cloisonnette ne peut être utilisée qu'avec des cloisons segmentées de 42 po H (module inférieur de 24 po et module supérieur de 12 po uniquement).
- La cloisonnette s'assujettit au module supérieur de 12 po.

CODE DE PRODUIT	PRIX	DIMENSIONS (PO)			POIDS LB	VOLUME PI ³
		H	L	P		
EVPMP42	157	12	24	0.250	5	0.416

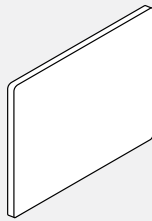
EVAWB • Tableau blanc

- Surface effaçable pour poste de travail. Se monte à une cloison.
Jeu de quatre ferrures de montage compris.
Garniture noire uniquement.

CODE DE PRODUIT	PRIX	DIMENSIONS (PO)			POIDS LB	VOLUME PI ³
		H	L	P		
EVAWB2130	293	21	30	3	0.416	
EVAWB2136	333	21	36	4	0.500	
EVAWB2142	372	21	42	4	0.588	
EVAWB2148	433	21	48	5	0.833	
EVAWB2430	293	24	30	3	0.416	
EVAWB2436	333	24	36	4	0.500	
EVAWB2442	372	24	42	4	0.588	
EVAWB2448	433	24	48	5	0.833	

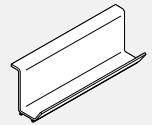
EVAMT • Porte-marqueurs

- Rangement pour marqueurs, effaces, etc.
- S'installe au bas du tableau blanc.

CODE DE PRODUIT	PRIX	DIMENSIONS (PO)		POIDS LB	VOLUME PI ³
		W	H		
EVAMT12	16	12	0.5	0.01	

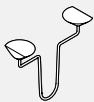
EVSOFD • Séparateur pour rangements surélevés

- S'assujettit à la tablette supérieure d'un rangement EVS0F12 ou EVS0F13.
- Permet une division rigide pour séparer livres et reliures
- Vendu par paire.

CODE DE PRODUIT	PRIX	DIMENSIONS (PO)		POIDS LB	VOLUME PI ³
		H	L		
EVS0FD01	58	10	0.1875	0.8	0.02

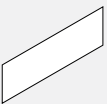
EVAOMFD • Carreau effaçable

- Carreau aimanté s'installant sur la porte basculante d'un rangement surélevé.

CODE DE PRODUIT	PRIX	DIMENSIONS (PO)		
		H	L	P
EVAOMFD24	227	14.4	22.8	0.05
EVAOMFD30	261	14.4	28.8	0.05
EVAOMFD36	299	14.4	34.8	0.05
EVAOMFD42	341	14.4	40.8	0.05
EVAOMFD48	373	14.4	46.8	0.05
EVAOMFD54	391	14.4	52.8	0.05
EVAOMFD60	422	14.4	58.8	0.05

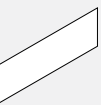
EVAOMBW • Carreau effaçable

- Carreau aimanté s'installant sur le dos d'un rangement LAPHO.

CODE DE PRODUIT	PRIX	DIMENSIONS (PO)		
		H	L	P
EVAOMBW30	261	14.4	29.2	0.05
EVAOMBW36	299	14.4	35.5	0.05
EVAOMBW42	341	14.4	41.2	0.05
EVAOMBW48	373	14.4	47.2	0.05
EVAOMBW54	391	14.4	53.2	0.05
EVAOMBW60	422	14.4	59.2	0.05

EVED50AC • Module Duo avec A+C

- Le module d'alimentation Duo est entièrement intégré à une pince de montage à fixer au bord d'une surface de travail.
- Fournit deux prises de courant alternatif de 15 A et 120 V ; Port USB-A de 2,4 A et port d'alimentation USB-C de 60 watts.
- Cordon à trois broches de 10' de long.
- Disponible en W - Blanc ou B - Noir comme indiqué par la dernière lettre du numéro de modèle.

PRODUIT CODE	PRIX	TAILLE/ POUCES			POIDS LB	VOLUME PI ³
		H	L	P		
EVED50ACW	695	3	5.5	3.2	3	0.2
EVED50ACB	695	3	5.5	3.2	3	0.2

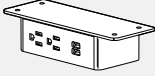
EVEDU51AC • Duo Sous Module

- Le module d'alimentation Duo sous est livré avec un mince support de montage encastré à fixer sous une surface de travail ou au-dessus des étagères de la surface de travail.
- Fournit deux prises de courant alternatif de 15 A et 120 V ; Port USB-A de 2,4 A et port d'alimentation USB-C de 60 watts.
- Cordon à trois broches de 10' de long.
- Disponible en W - Blanc ou B - Noir comme indiqué par la dernière lettre du numéro de modèle.

PRODUIT CODE	PRIX	TAILLE/ POUCES			POIDS LB	VOLUME PI ³
		H	L	P		
EVEDU51ACW	695	1.8	5.5	2.8	3	0.2
EVEDU51ACB	695	1.8	5.5	2.8	3	0.2

BREDB52AC • Duo Under Module with A+C

- Le module d'alimentation Duo Bezel est intégré et encastré dans un meuble ou une surface de travail.
- Fournit deux prises CA 15 A 120 V ; un port USB-A 2,4 A et un port d'alimentation USB-C 60 W.
- Cordon à trois broches de 10 pi de long, garniture argentée.
- Disponible en W - Blanc ou B - Noir comme indiqué par la dernière lettre du numéro de modèle.
- Ne fonctionne pas sur les surfaces de travail épaisses de W, veuillez contacter votre représentant du service clientèle pour des applications de surface spécifiques.

PRODUIT CODE	PRIX	TAILLE/ POUCES			POIDS LB	VOLUME PI ³
		H	L	P		
EVEDB52ACW	695	4	6.5	3.2	3	0.2
EVEDB52ACB	695	4	6.5	3.2	3	0.2

BRETP53AC • Trio Module with A+C

- Le module d'alimentation Trio plus est entièrement intégré avec une pince de montage pour le fixer au bord d'une surface de travail ou au-dessus des étagères de la surface de travail.
- Fournit deux prises CA 15 A 120 V ; un port USB-A 2,4 A et un port d'alimentation USB-C 60 W et un kit d'adaptateur contenant un couvercle vierge, des supports d'adaptateur HDMI, RJ45 ou VGA. Remarque : les connecteurs HDMI, RJ45 et VGA ne sont pas inclus.
- Cordon à trois broches de 10 pi de long, bordure argentée.
- Disponible en W - Blanc ou B - Noir comme indiqué par la dernière lettre du numéro de modèle.
- Available in W - White or B - Black as indicated by last letter of model number.

PRODUIT CODE	PRIX	TAILLE/ POUCES			POIDS LB	VOLUME PI ³
		H	L	P		
EVETP53ACW	735	3	8	3.2	2.5	0.14
EVETP53ACB	735	3	8	3.2	2.5	0.14

BRETB55AC • Trio Plus Module with A+C

- Le module d'alimentation Trio plus avec cadre est intégré et encastré dans un meuble ou une surface de travail.
- Fournit deux prises CA 15 A 120 V ; un port USB-A 2,4 A et un port d'alimentation USB-C 60 W et un kit d'adaptateur contenant un couvercle vierge, des supports d'adaptateur HDMI, RJ45 ou VGA. Remarque : les connecteurs HDMI, RJ45 et VGA ne sont pas inclus.
- Cordon à trois broches de 10 pi de long, bordure argentée.
- Disponible en W - Blanc ou B - Noir comme indiqué par la dernière lettre du numéro de modèle.
- Ne fonctionne pas sur des surfaces de travail épaisses de W, veuillez contacter votre représentant du service clientèle pour des applications de surface spécifiques.

PRODUIT CODE	PRIX	TAILLE/ POUCES			POIDS LB	VOLUME PI ³
		H	L	P		
EVETB55ACW	752	4	9	3.2	2.5	0.14
EVETPB55ACB	752	4	9	3.2	2.5	0.14

EVMA1 • Bras pour écran simple

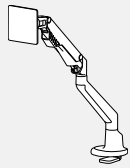

- Réglage dynamique de la hauteur au toucher du doigt, plage de hauteur de 12".
- 4,4 à 19,8 livres. capacité de chargement par moniteur ; accepte la taille d'écran 17"-30".
- Largeur maximale du moniteur de 34.
- Extension maximale de 20.5" de l'arrière du bureau à l'arrière du moniteur, se plie à 4,5".
- Rotation de l'inclinaison, du panoramique et du paysage au portrait ; Plaque VESA à dégagement rapide, verrouillage à 180 degrés.
- Options de montage à pince et à œillet incluses, convient aux plateaux de 0,5" à 2" d'épaisseur.
- Accepte le mini bras coulissant GAMS.
- Disponible en tungstène (TUN) uniquement.

CODE DE PRODUIT	PRIX	DIMENSIONS (PO)			POIDS		VOLUME
		H	L	P	LB	PI³	
EVMA1	418	21		5.5	6.6	0.4	

EVMA2 • Bras pour écran double

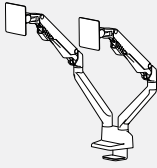

- Réglage dynamique de la hauteur au toucher du doigt, plage de hauteur de 12".
- 4,4 à 19,8 livres. capacité de chargement par moniteur ; accepte la taille d'écran 17"-30".
- Largeur maximale du moniteur de 34.
- Extension maximale de 20.5" de l'arrière du bureau à l'arrière du moniteur, se plie à 4,5".
- Rotation de l'inclinaison, du panoramique et du paysage au portrait ; Plaque VESA à dégagement rapide, verrouillage à 180 degrés.
- Options de montage à pince et à œillet incluses, convient aux plateaux de 0,67" à 2" d'épaisseur.
- Accepte le mini bras coulissant GAMS.
- Disponible en tungstène (TUN) uniquement.

CODE DE PRODUIT	PRIX	DIMENSIONS (PO)			POIDS		VOLUME
		H	L	P	LB	PI³	
EVMA2	734	21		5.5	12.8	1	

EVAMS • Mini bras coulissant pour moniteur

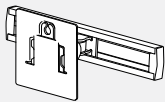

- Fonctionne avec les bras de moniteur EVMA1 et EVMA2.
- Glissière de 9", capacité de chargement de 13,2 lb.
- Plaque VESA à dégagement rapide.
- Disponible en tungstène (TUN) uniquement.

CODE DE PRODUIT	PRIX	DIMENSIONS (PO)			POIDS		VOLUME
		H	L	P	LB	PI³	
EVAMS	145	4.5	11	6	3.3	0.3	

EVELEDVS • Lampe de travail à DEL



- 7 watts, 18 DEL accolées.
- 3500K, 250 lumens, 84CRI.
- Interrupteur doux au toucher, niveau maximal de luminosité dès l'allumage, fermeture en fondu.
- Affaiblissement de la lumineux de 100 % à 15 %, dernier réglage en mémoire
- Arrêt automatique après 10 heures
- Durée de vie moyenne de 50 000 heures
- 15 watts, transformateur mural 24V, cordon d'alimentation de 6 pieds
- Offert dans un fini blanc (WHT) ou noir (BLK), à préciser
- Conforme UL, CUL et CSA, répertorié ETL.
- Socle non compris.

CODE DE PRODUIT	PRIX	DIMENSIONS (PO)			POIDS		VOLUME
		H	L	P	LB	PI³	
EVELEDVS	616	8	7	33	7.3	0.98	
Avec capteur d'occupation							
EVELEDVSO	920	10	9	35	8.3	1.51	

EVELEDVD • Lampe de travail à DEL à bras articulé

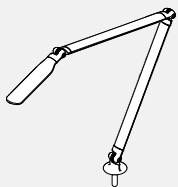

- 7 watts, 18 DEL accolées.
- 3500K, 250 lumens, 84CRI.
- Double bras articulé, extension de 20 po du socle au à la tête.
- Affaiblissement de la lumineux de 100 % à 15 %, dernier réglage en mémoire
- Arrêt automatique après 10 heures
- Interrupteur doux au toucher, niveau maximal de luminosité dès l'allumage, fermeture en fondu.
- Durée de vie moyenne de 50 000 heures
- 15 watts, transformateur mural 24V, cordon d'alimentation de 6 pieds
- Offert dans un fini blanc (WHT) ou noir (BLK), à préciser
- Conforme UL, CUL et CSA, répertorié ETL.
- Socle non compris.

CODE DE PRODUIT	PRIX	DIMENSIONS (PO)			POIDS		VOLUME
		H	L	P	LB	PI³	
EVELEDVD	633	8	7	33	7.6	1.02	
Avec capteur d'occupation							
EVELEDVDO	931	10	9	35	8.6	1.57	

EVELEDRS • Lampe de travail à DEL

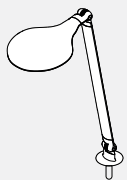

- 7 watts, 18 DEL accolées.
- 3500K, 250 lumens, 84CRI.
- Interrupteur doux au toucher, niveau maximal de luminosité dès l'allumage, fermeture en fondu.
- Affaiblissement de la lumineux de 100 % à 15 %, dernier réglage en mémoire
- Arrêt automatique après 10 heures
- Durée de vie moyenne de 50 000 heures
- 15 watts, transformateur mural 24V, cordon d'alimentation de 6 pieds
- Offert dans un fini blanc (WHT) ou noir (BLK), à préciser
- Conforme UL, CUL et CSA, répertorié ETL.
- Socle non compris.

CODE DE PRODUIT	PRIX	DIMENSIONS (PO)			POIDS		VOLUME
		H	L	P	LB	PI³	
EVELEDRS	616	8	7	33	7.3	0.98	
Avec capteur d'occupation							
EVELEDRSO	920	10	9	35	8.3	1.51	

EVELEDRD • Lampe de travail à DEL à bras articulé



- 7 watts, 18 DEL accolées.
- 3500K, 250 lumens, 84CRI.
- Double bras articulé, extension de 20 po du socle au à la tête.
- Interrupteur doux au toucher, niveau maximal de luminosité dès l'allumage, fermeture en fondu.
- Affaiblissement de la lumineux de 100 % à 15 %, dernier réglage en mémoire
- Arrêt automatique après 10 heures
- Durée de vie moyenne de 50 000 heures
- 15 watts, transformateur mural 24V, cordon d'alimentation de 6 pieds
- Offert dans un fini blanc (WHT) ou noir (BLK), à préciser
- Conforme UL, CUL et CSA, répertorié ETL.
- Socle non compris.

CODE DE PRODUIT	PRIX	DIMENSIONS (PO)			POIDS LB	VOLUME PI³
		H	L	P		
EVELEDRD	633	8	7	33	7.6	1.02
Avec capteur d'occupation						
EVELEDRDO	931	10	9	35	8.6	1.57

Choix de montage – appareils d'éclairage



Ferrure de montage dans un passe-câbles

CODE DE PRODUIT	PRIX	DIMENSIONS (PO)			POIDS LB	VOLUME PI³
		H	L	P		
EVELEDASM	155	3	6	6	3	0.06



Ferrure de montage à une surface de travail

CODE DE PRODUIT	PRIX	DIMENSIONS (PO)			POIDS LB	VOLUME PI³
		H	L	P		
EVELEDACM	155	3	6	6	2	0.04



Ferrure de montage à un module à lattes

CODE DE PRODUIT	PRIX	DIMENSIONS (PO)			POIDS LB	VOLUME PI³
		H	L	P		
EVELEDASW	155	3	6	6	3	0.06



Ferrure de montage à une cloison

CODE DE PRODUIT	PRIX	DIMENSIONS (PO)			POIDS LB	VOLUME PI³
		H	L	P		
EVELEDAPM	155	3	6	6	3	0.06

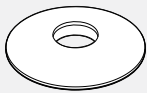

Socle

CODE DE PRODUIT	PRIX	DIMENSIONS (PO)			POIDS LB	VOLUME PI³
		H	L	P		
EVELEDAFS	173	4	12	12	6	0.50

EVABB01 • Porte-reliures



- Porte-reliures en métal à utiliser avec un rail de suspension
- Module offert dans tous les finis des châssis pour cloison

CODE DE PRODUIT	PRIX	DIMENSIONS (PO)			POIDS LB	VOLUME PI³
		H	L	P		
EVABB01	58	9	5.75	9.25	1.85	0.21

EVAFS01 • Module de tri



- Module de tri en métal à utiliser avec un rail de suspension.
- Comprend un fil support basculant nickelé

CODE DE PRODUIT	PRIX	DIMENSIONS (PO)			POIDS LB	VOLUME PI³
		H	L	P		
EVAFS01	40	9	3	9	0.6	0.14

EVASS01 • Module de tri incliné

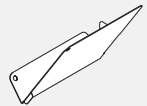

Configuration de droite

- Module de tri incliné à utiliser avec un rail de suspensio
- Module offert dans tous les finis des châssis pour cloison

CODE DE PRODUIT	PRIX	DIMENSIONS (PO)			POIDS LB	VOLUME PI³
		H	L	P		
EVASS01R	35	9.25	2.75	9	1	0.28
EVASS01L	35	9.25	2.75	9	1	0.28

EVALT01 • Bac à courrier format lettre

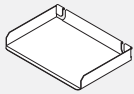

- Bac à courrier en métal à utiliser avec un rail de suspension
- Module offert dans tous les finis des châssis pour cloison

CODE DE PRODUIT	PRIX	DIMENSIONS (PO)			POIDS LB	VOLUME PI³
		H	L	P		
EVALT01	43	1.75	12	8.75	0.5	0.15

EVALT02 • Bac à courrier grand format

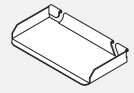

- Bac à courrier en métal à utiliser avec un rail de suspension.
- Module offert dans tous les finis des châssis pour cloison

CODE DE PRODUIT	PRIX	DIMENSIONS (PO)			POIDS LB	VOLUME PI³
		H	L	P		
EVALT02	58	1.75	14.7	8.75	0.5	0.15

EVAMB01 • Corbeille média

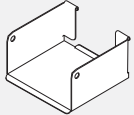

- À utiliser avec un rail de suspension
- Module offert dans tous les finis des châssis pour cloison

CODE DE PRODUIT	PRIX	DIMENSIONS (PO)			POIDS LB	VOLUME PI³
		H	L	P		
EVAMB01	43	3	5.75	5.25	0.8	0.05

EVAUT01 • Bac tout usage

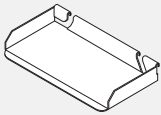

- Bac tout usage à utiliser avec un rail de suspension.
- Module offert dans tous les finis des châssis pour cloison

CODE DE PRODUIT	PRIX	DIMENSIONS (PO)			POIDS LB	VOLUME PI³
		H	L	P		
EVAUT01	30	1	7.5	3.75	0.5	0.02

EVAPP01 • Boîte aux lettres

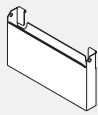

- Bac tout usage à utiliser avec un rail de suspension.
- Module offert dans tous les finis des châssis pour cloison

CODE DE PRODUIT	PRIX	DIMENSIONS (PO)			POIDS LB	VOLUME PI³
		H	L	P		
EVAPP01	72	7	12	1.75	2	0.25

EVATH01 • Porte-téléphone

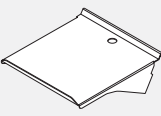

- Porte-téléphone à utiliser avec un rail de suspension.
- Module offert dans tous les finis des châssis pour cloison

CODE DE PRODUIT	PRIX	DIMENSIONS (PO)			POIDS LB	VOLUME PI³
		H	L	P		
EVATH01	68	2	8	10	2	0.26

EVSPD1921 • Tiroir à crayons

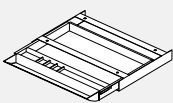

- Permet d'accueillir les instruments d'écriture et les petits articles sur le lieu de travail.
- Se fixe au dessous de la surface de travail avec coulisses pour tiroirs.
- Disponible en ABS noir seulement.

PRODUIT CODE	PRIX	TAILLE/ POUCES			POIDS LB	VOLUME PI³
		H	L	P		
EVSPD1921	125	1.9	21.2	16.1	0.5	0.3

EVFPD-WS • Séparateur de feutre pour surface de travail

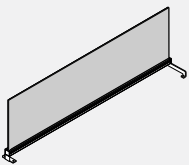

- Séparateur de feutre d'intimité intégré dans une garniture supérieure en aluminium.
- Se fixe au-dessus d'une surface de travail pour ajouter de l'intimité ou diviser l'espace.
- Doit être utilisé à l'emplacement du connecteur.
- Comprend une garniture en aluminium avec canal, carreaux de feutre et supports.
- Le feutre de 9 mm est collant et se décline en 18 couleurs différentes. Veuillez spécifier la finition feutre.
- Extrusion d'aluminium et supports disponibles dans les finitions de peinture standard.
- Tuile en feutre et matériel de fixation à expédier séparément.

CODE DE PRODUIT	PRIX	DIMENSIONS (PO)			POIDS LB	VOLUME PI³
		H	L	P		
EVFPD1818WS	158	18	18	1	2.26	0.75
EVFPD1824WS	177	18	24	1	2.77	0.94
EVFPD1830WS	199	18	30	1	3.29	1.13
EVFPD1836WS	216	18	36	1	3.8	1.31

NOTES PRIVA

INFORMATIONS GÉNÉRALES

- Les modules acoustiques Priva™ offrent un espace pour la confidentialité personnelle, la concentration et la collaboration en ligne, loin de l'agitation du bureau ouvert.
- La ventilation intégrée (55 pieds cubes par minute) et l'éclairage LED basse tension sont détecteur de
- mouvement activé pour réduire la consommation d'énergie tout en offrant un confort environnement pour des séjours courts ou plus longs.
- La porte d'entrée en verre trempé, en combinaison avec un dos en verre en option panneau, réduit le sentiment d'enfermement.

CONSTRUCTION

- Assemblage en moins de 90 minutes. Une fois terminé, branchez-le simplement et mettez-vous au travail !
- Priva a été testé et est conforme à tous les tests mécaniques BIFMA.
- L'extérieur est recouvert de stratifié thermofusionné de ¼ po avec une porte en verre trempé de 10 mm et panneau arrière en verre (POD1G, POD2G, POD3G) ou stratifié (POD1L).
- Les détails des coins extérieurs sont en aluminium extrudé
- Le cadre interne est composé de poutres en acier de calibre 14
- L'intérieur est recouvert de PET (recommandé pour de meilleures propriétés acoustiques)
- Intérieur stratifié en option.
- Le plafond de la nacelle est en stratifié Designer White
- Le revêtement de sol intérieur en moquette est composé de fibres de nylon écologiques, teintées dans la masse avec un support en polypropylène.
- L'étagère tactile en stratifié est standard en stratifié Designer White (DWT).

DIMENSIONS

- Porte : 32 po l x 88 po h
- Étagère : 24 po l x 8 po p x 40 po h

Finis - surfaces extérieures

Acajou absolu	ACJ
Nuit d'Orient	ASN
Noir	BLK
Cobalt brossé	BRC
Érable clair	CMB
Espresso profond	DES
Blanc de blancs	DWT
Noce Biondo	NBL
Noce Griggio	NGL
Noce Leggero	NEL
Noce Medio	NML
Orage	SOG
Brou	WHE
Chocolat blanc	WHC
Cerisier d'hiver	WCR

Finis - cadre

Noir	BLK
Orage	CHR
Blanc de blancs	DWT
Tungstène	TUN

Finis - poignées et charnières

Noir	BK
Argenté	SI

Finis - surfaces intérieures (mélamine ou feutre PET)

FEUTRE PET

Graphite	GPH
Étain	PWT
Brume	MTS

MÉLAMINE

Noir	BLK
Blanc de blancs	DWT
Orage	SOG

Finis - surfaces intérieures (mélamine ou feutre PET)

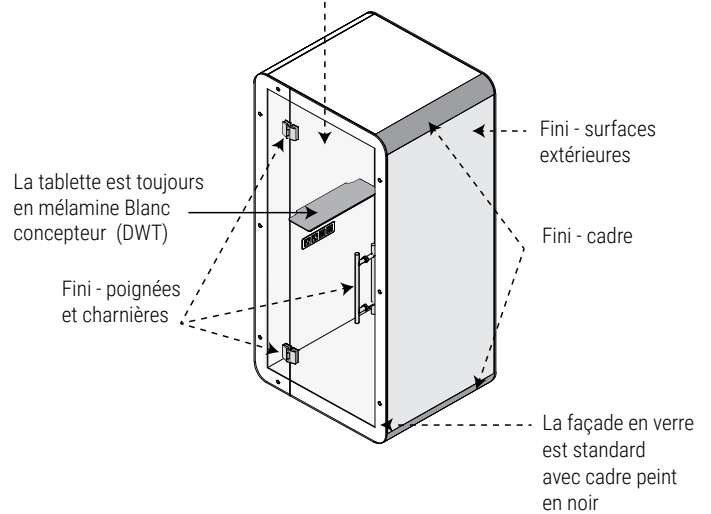

Dimensions extérieures

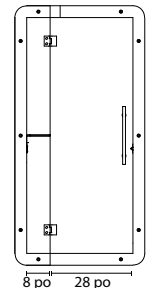
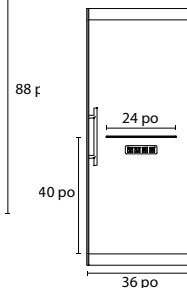
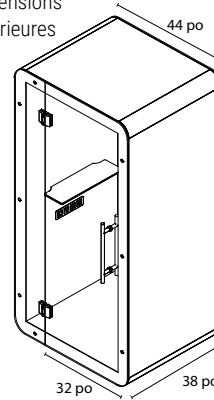

Dimensions extérieures

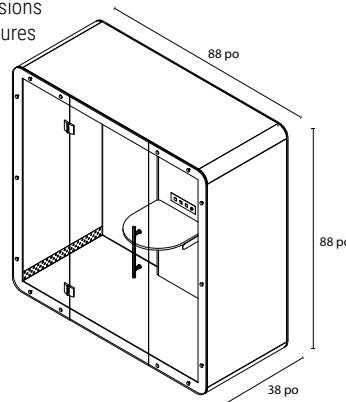

Dimensions intérieures - Vue latérale

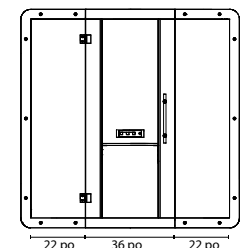
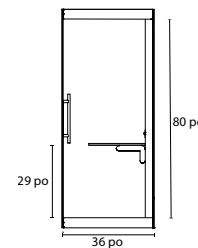

Dimensions extérieures

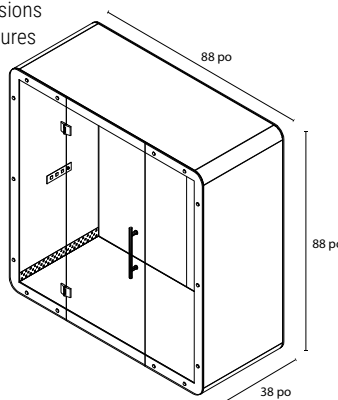

Dimensions intérieures - Vue latérale

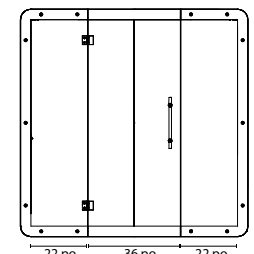
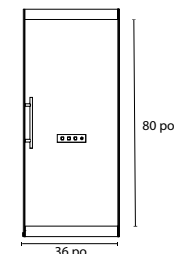

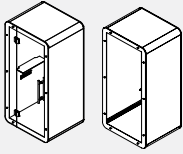
POD1G • Pod mono-utilisateur - Panneau arrière en verre

Vue avant/Vue arrière

- Acoustic Pod comprend un extérieur en stratifié avec de l'aluminium
- Cadre. l'intérieur en PET offre une intimité acoustique.
- Intérieur stratifié en option pour un nettoyage facile. La porte est de 10 mm verre trempé avec panneau arrière en verre.
- Alimentation + Connectivité : 2 prises CA et 2 ports USB-A de charge couplés à un capteur de présence contrôlant deux ventilateurs 12 V CC et un circuit d'éclairage LED, assurant le confort même dans les plus petits espaces clos, tout en maintenant la consommation d'énergie au minimum.
- Classements acoustiques : NIC-36, STI .07
- Spécifications de débit d'air : 55 pi3/min

PRODUIT CODE	PRIX	TAILLE(POUCES)			POIDS LB	VOL PI³
		H	L	P		
POD1G	25852	88	44	38	800	44.80

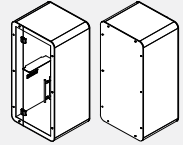
POD1L • Module utilisateur unique - Panneau arrière en stratifié

Vue avant/Vue arrière

- Acoustic Pod comprend un extérieur en stratifié avec de l'aluminium
- Cadre. l'intérieur en PET offre une intimité acoustique.
- Intérieur stratifié en option pour un nettoyage facile. La porte est de 10 mm verre trempé avec panneau arrière en verre.
- Alimentation + Connectivité : 2 prises CA et 2 ports USB-A de charge couplés à un capteur de présence contrôlant deux ventilateurs 12 V CC et un circuit d'éclairage LED, assurant le confort même dans les plus petits espaces clos, tout en maintenant la consommation d'énergie au minimum.
- Classements acoustiques : NIC-36, STI .07
- Spécifications de débit d'air : 55 pi3/min

PRODUIT CODE	PRIX	TAILLE(POUCES)			POIDS LB	VOL PI³
		H	L	P		
POD1L	25852	88	44	38	800	44.80

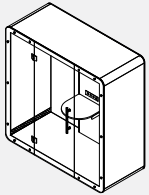
POD2G • Module de réunion pour deux personnes - Panneau arrière en verre/stratifié

- Acoustic Pod comprend un extérieur en stratifié avec de l'aluminium
- Cadre. l'intérieur en PET offre une intimité acoustique.
- Comprend une table en forme de D de 22,75 po de largeur x 22,75 po de profondeur x 1 po d'épaisseur.
- La table peut être installée à 26h, 28h ou 30h.
- Intérieur stratifié en option pour un nettoyage facile. La porte est de 10 mm verre trempé avec panneau arrière en verre.
- Alimentation + Connectivité : 2 prises AC, ports USB-C et USB-A couplés à un capteur de présence contrôlant deux ventilateurs 12V DC et deux LED lumières, assurant le confort même dans les plus petites espaces clos, tout en maintenant la consommation d'énergie au minimum.
- Classements acoustiques : NIC-36, STI .07
- Spécifications de débit d'air : 55 pi3/min

PRODUIT CODE	PRIX	TAILLE(POUCES)			POIDS LB	VOL PI³
		H	L	P		
POD2G	46522	88	88	38	1200	170

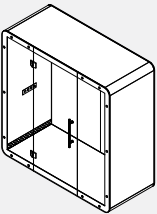
POD3G • Module de bureau - Panneau arrière en verre

- Acoustic Pod comprend un extérieur en stratifié avec de l'aluminium
- Cadre. l'intérieur en PET offre une intimité acoustique.
- Peut accueillir une chaise de travail simple et un petit bureau 36 l x 24 p (vendus séparément)
- Intérieur stratifié en option pour un nettoyage facile. La porte est de 10 mm verre trempé avec panneau arrière en verre.
- Alimentation + Connectivité : 2 prises AC, ports USB-C et USB-A couplés à un capteur de présence contrôlant deux ventilateurs 12V DC et deux LED lumières, assurant le confort même dans les plus petits espaces clos, tout en maintenant la consommation d'énergie au minimum.
- Classements acoustiques : NIC-36, STI .07
- Spécifications de débit d'air : 55 pi3/min

PRODUIT CODE	PRIX	TAILLE(POUCES)			POIDS LB	VOL PI³
		H	L	P		
POD3G	43102	88	88	38	1200	170

Pourquoi Softpod?

Isolantes sans être entièrement fermées, les alcôves SoftPOD permettent à la fois polyvalence et concentration – élargissant la famille de produits pour le travail de Global. Ce module d'intimité élégant propose un espace confortable et isolant qui favorise la concentration. Ses cloisons multisegmentées et sa forme hexagonale assurent une polyvalence optimale en matière d'intimité et d'aménagement de l'espace.

Cloisons:

- Feutre PET et aluminium
- Le profilé permet d'ajouter des éléments pour accroître l'intimité

Caractéristiques du feutre PET :

- Matériau acoustique punaisable
- Forme souple

Alimentation :

- Interconnexion simple ou branchement direct, ou
- Options câblées

Rangements:

- Axés sur les solutions

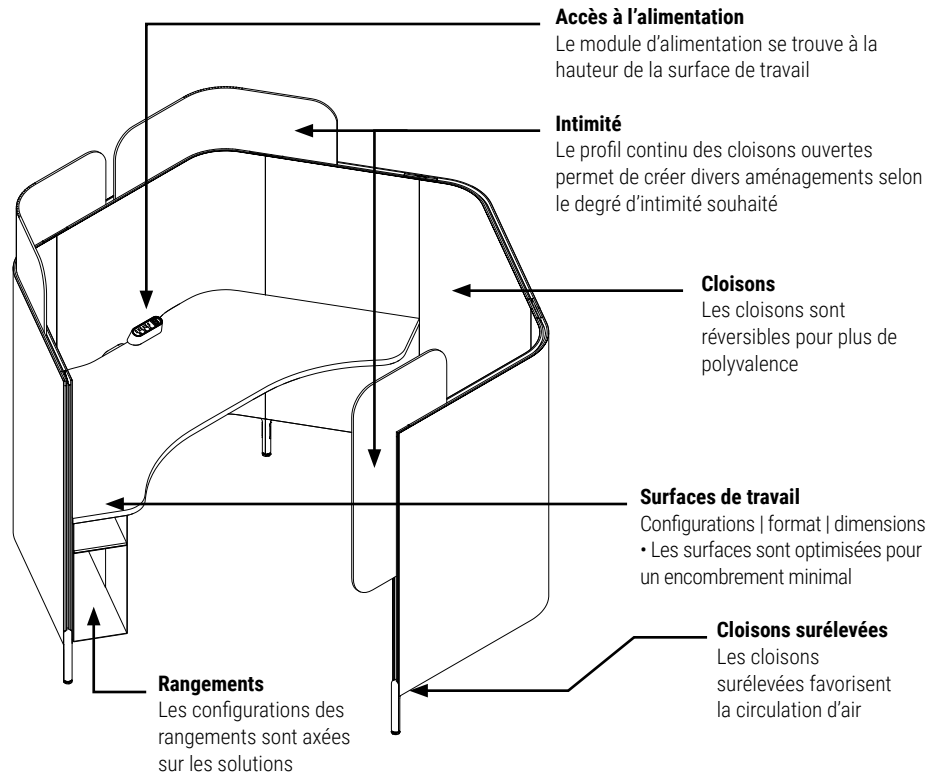

Pod avec surface réglable en hauteur

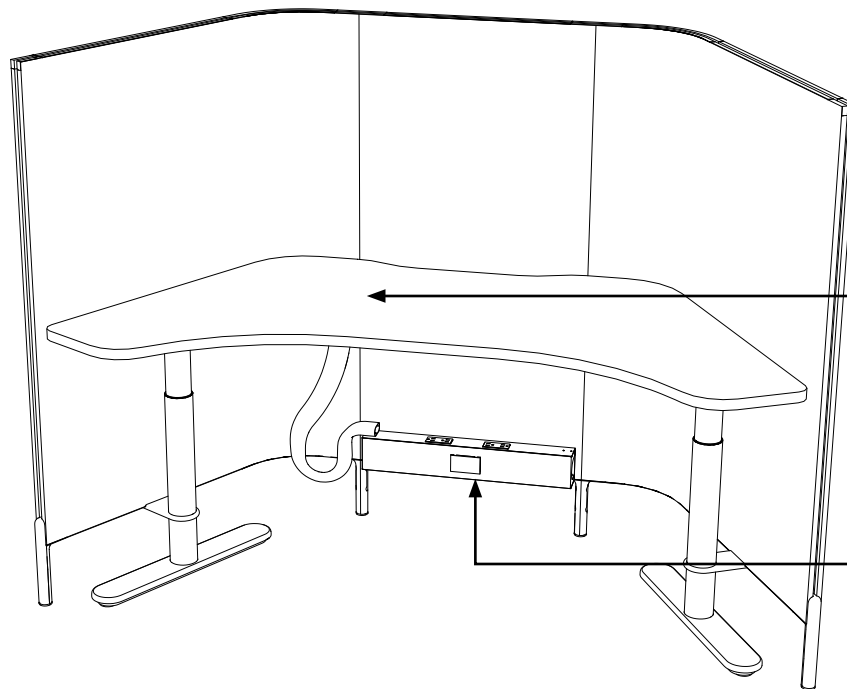

Pourquoi Softpod?

Cabines de repos autonomes

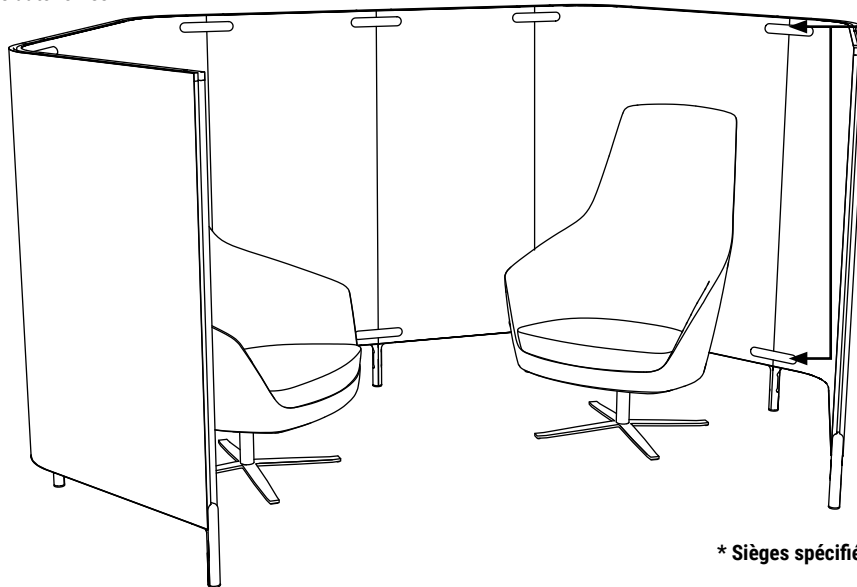

Raidisseur

Raidisseur moulé sous pression avec couvercle peint

* Sièges spécifiés séparément

Modules de réunion



Surface de travail en option

* Sièges spécifiés séparément

Guide des produits

Alcôves Softpod

HX2P5452SW

Alcôve Softpod avec 2 cloisons et surface de travail

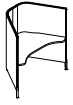

HX2PM5452SW

Alcôve mobile Softpod avec 2 cloisons et surface de travail

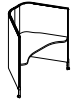

HX3PM5472SW

Alcôve mobile Softpod avec 3 cloisons et surface de travail

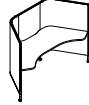

HX3P5472SW

Alcôve Softpod avec 3 cloisons et surface de travail

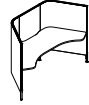

HX4P5472SW

Alcôve Softpod avec 4 cloisons et surface de travail



HX4P5472L/RW

Alcôve Softpod avec 4 cloisons et surface de travail enveloppante

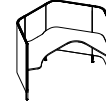

HX4PM5472LW/RW

Alcôve mobile Softpod avec 4 cloisons et surface de travail enveloppante



HX5P5472SW

Alcôve Softpod avec 5 cloisons et surface de travail



HX5P5472SW

Alcôve Softpod avec 5 cloisons et surface de travail



HXP5430

Cloison simple en J

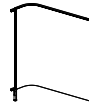

Alcôve Softpod avec surface réglable en hauteur

HX3PH5472SW

Alcôve Softpod avec 3 cloisons et surface de travail réglable en hauteur



Alcôve Softpod autonome

HX3PF

Alcôve Softpod autonome avec 3 cloisons



HX3PFM

Alcôve Softpod mobile autonome avec 3 cloisons

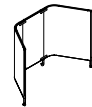

HX4PF

Alcôve Softpod autonome avec 4 cloisons



HX4PFM

Alcôve Softpod mobile autonome avec 4 cloisons



HX5PF

Alcôve Softpod autonome avec 5 cloisons



HX5PFM

Alcôve Softpod mobile autonome avec 5 cloisons



HX6PF

Alcôve Softpod autonome avec 6 cloisons



HX7PF

Alcôve Softpod autonome avec 7 cloisons

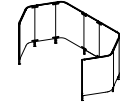

Modules de réunion

HX6PFD

Alcôve Softpod avec 6 cloisons et surface en D



HX7PFD

Alcôve Softpod avec 7 cloisons et surface en D

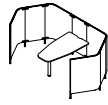

Rallonges

HXPAEFE

Rallonge complémentaire de bout en feutre PET



HXPACFE

Rallonge complémentaire d'angle en feutre PET

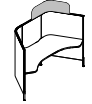

HXPATCFE

Rallonge complémentaire supérieure d'angle en feutre PET



HXPA1CFE

Rallonge complémentaire en feutre PET pour Alcôve Softpod avec 2 cloisons



HXPA2CFE

Rallonge complémentaire en feutre PET pour Alcôve Softpod avec 3 cloisons



HXPACFEH

Rallonge complémentaire en feutre PET pour surface réglable en hauteur







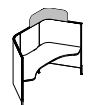







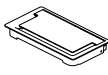
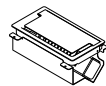









HXPACFES

Rallonge complémentaire en coin semi-transparent

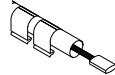













Guide des produits



Alimentation

<p>BRED50AC Module Duo</p> 	<p>HXEUWC Ports de charge USB sous la surface de travail</p> 	<p>GAADG Module à porte d'accès</p> 	<p>GAADCT Module porte d'accès et chemin de câbles</p> 	<p>GMDSA10 Module ModPower de départ, en applique</p> 	<p>GMCA3 Module ModPower intermédiaire, en applique</p> 	<p>GMDEA3 Module ModPower terminal, en applique</p> 
<p>GMDSF10 Module ModPower de départ, encastré</p> 	<p>GMDCF3 Module ModPower intermédiaire, encastré</p> 	<p>GMDEF3 Module ModPower terminal, encastré</p> 	<p>GMCLIPS Collier de serrage ModPower</p> 	<p>GMDJ36BK Câble d'interconnexion ModPower</p> 	<p>GMPC22W Module d'alimentation de bureau mince, 2 prises doubles</p> 	<p>GMPC32W Module d'alimentation de bureau mince, 3 prises doubles</p> 
<p>HXEPK Ensemble d'alimentation à 2 circuits</p> 	<p>HXECS Cache-câbles</p> 	<p>HXEHP Kit d'alimentation pour surface réglable en hauteur</p> 	<p>HXEPPJ Cavalier poste à poste</p> 	<p>HXECF Alimentation au plafond</p> 	<p>HXEBF Alimentation au plancher</p> 	
<p>HXECFP Poteau d'alimentation au plafond</p> 	<p>HXEPGK Ensemble passe-câbles de cloison</p> 	<p>HXEPGCS Connecteur de passe-câbles ou espaceur pour cloison</p> 				

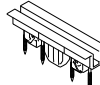
Accessoires

<p>BLVELEDVS Lampe à DEL à bras simple</p> 	<p>BLVELEDVD Lampe à DEL à deux bras</p> 	<p>BLVELEDRS Lampe à DEL à bras simple</p> 	<p>BLVELEDRD Lampe à DEL à deux bras</p> 	<p>BLVELEDASC Options de montage pour lampe</p> 	<p>BLVELEDAFS Options de montage pour lampe</p> 	<p>HXAHS Tablette suspendue</p> 	<p>HXAHSWB Tablette suspendue avec tableau effaçable à sec</p> 
<p>HXARWS Tablette murale arrière</p> 	<p>HXACHS Crochet de cloison pour manteaux ou sacs</p> 	<p>HXACHT Crochet pour manteaux ou sacs à monter à une cloison</p> 	<p>HXABH Crochet pour sacs sous la surface de travail</p> 	<p>HXNP Porte-nom</p> 	<p>HXPCKIT Kit de connexion</p> 		

Rangements

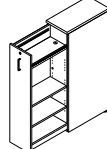
<p>HXSCSO Rangement informel sous la surface de travail</p> 	<p>HXSCSOL/R Rangement informel verrouillable sous la surface de travail</p> 	<p>L2PO Rangement garde-manger</p> 
---	---	---

Encombrement

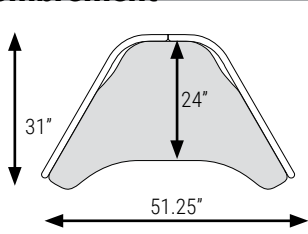

HX2P5452SW
Alcôve Softpod simple avec 2 cloisons

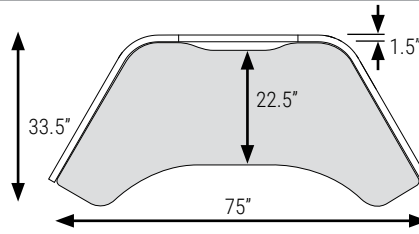

HX3P5472SW
Alcôve Softpod simple avec 3 cloisons

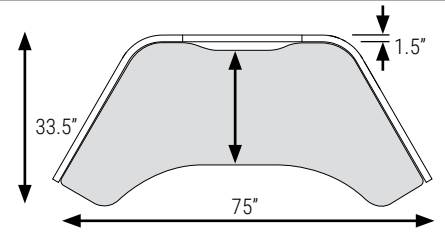

HX3PH5472SW
Alcôve Softpod avec 3 cloisons et surface de travail réglable en hauteur

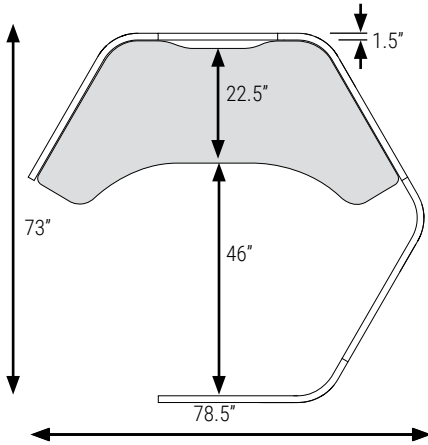

HX5P5472SW
Alcôve Softpod simple avec 5 cloisons

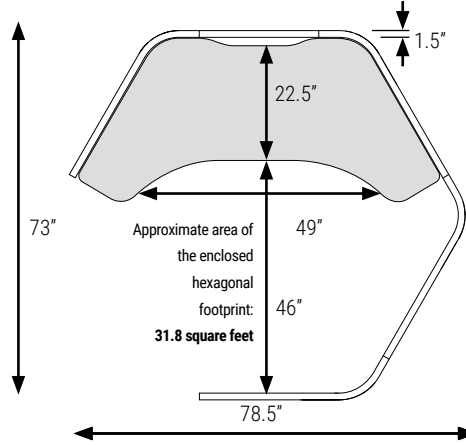

Alcôve Softpod simple avec 5 cloisons

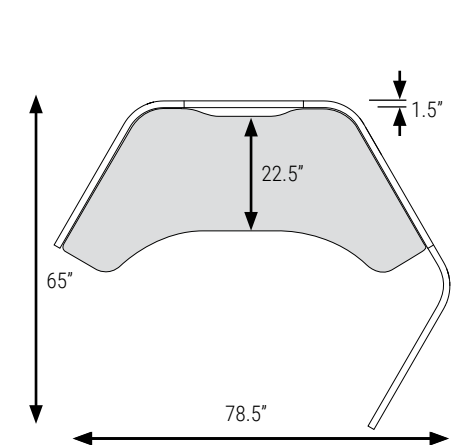

HX4P5472SW
Alcôve Softpod simple avec 4 cloisons

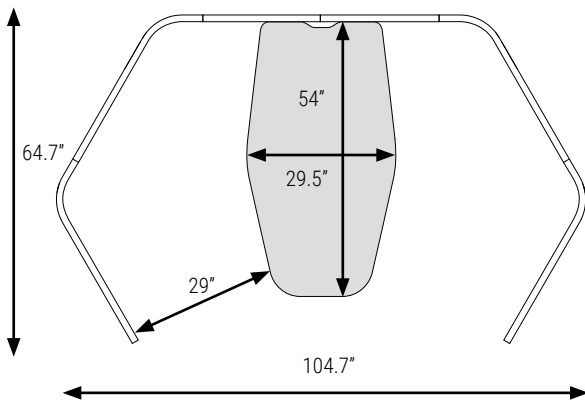

HX6PFD
Alcôve Softpod avec 6 cloisons et surface en D

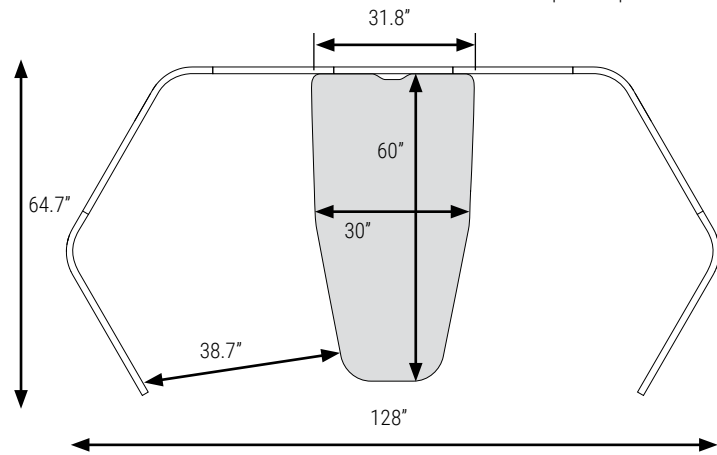

HX7PFD
Alcôve Softpod avec 7 cloisons et surface en D

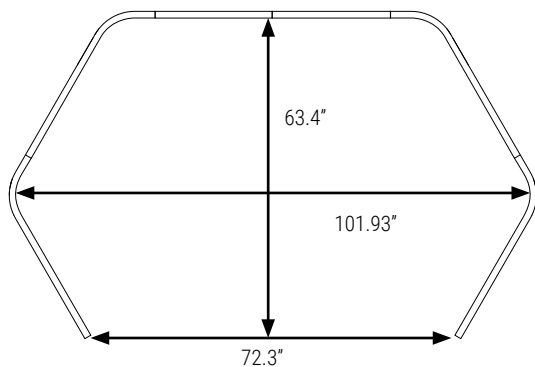

HX6PFD
Alcôve Softpod avec 6 cloisons et surface en D

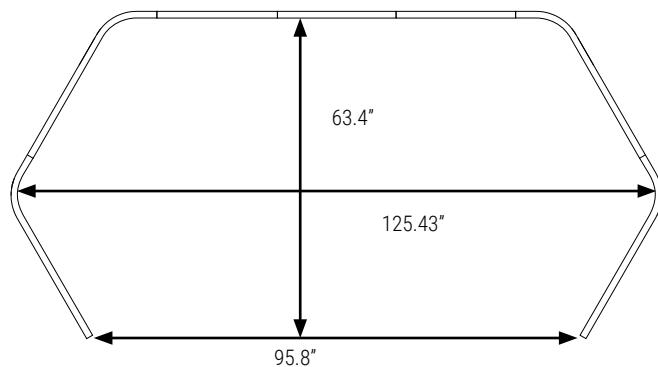

HX7PFD
Alcôve Softpod avec 7 cloisons et surface en D

Planification hors réseau

Le format adaptable des alcôves Softpod offre une multitude de possibilités de planification et permet les aménagements intégrés en réseau ou autonomes hors réseau. Utilisées seules ou regroupées, les alcôves Softpod forment un système polyvalent qui s'adapte à tous vos besoins.

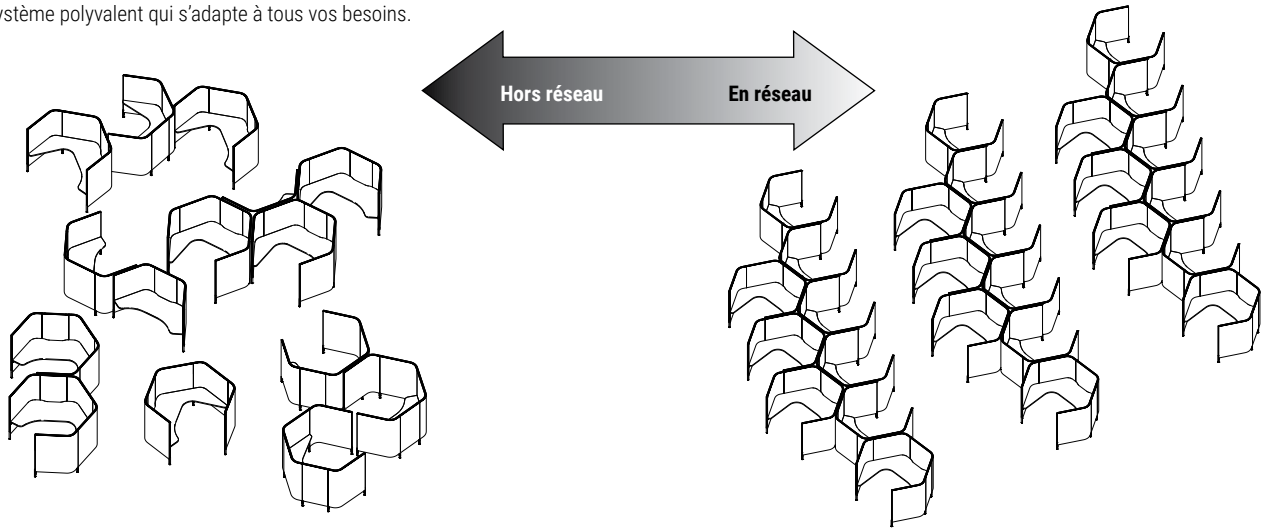

Planification hors réseau

Adaptable

L'alcôve Softpod simple, autoportante, peut s'adapter à n'importe quel nombre d'employés évoluant dans un contexte de travail hybride. Les modules se reconfigurent aisément, suivant l'évolution des besoins. Grâce à son petit nombre de pièces et à ses caractéristiques bien pensées, la gamme est facile à commander et permet de maintenir des stocks restreints.

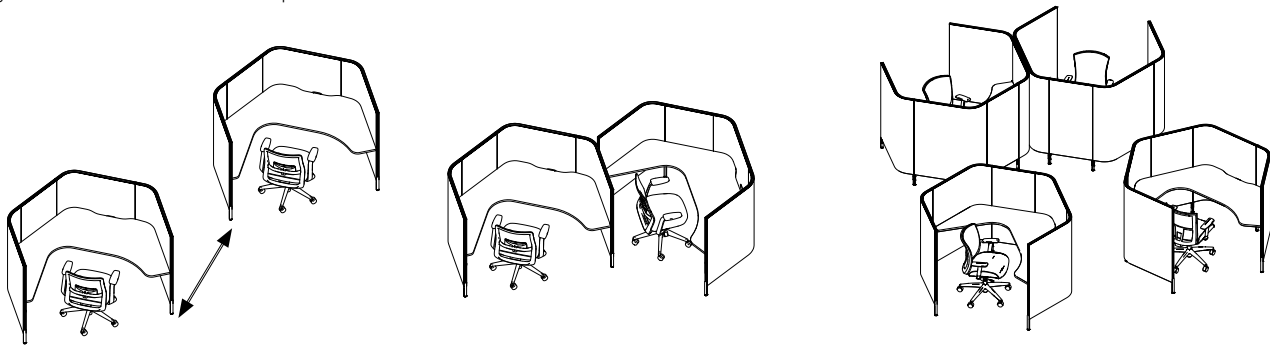

Modulable

Les cloisons évolutives permettent d'adapter le niveau d'intimité nécessaire à chaque poste de travail.

Softpod INTIMITÉ

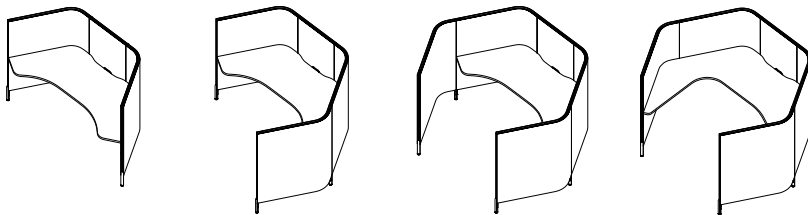

Rallonges - INTIMITÉ

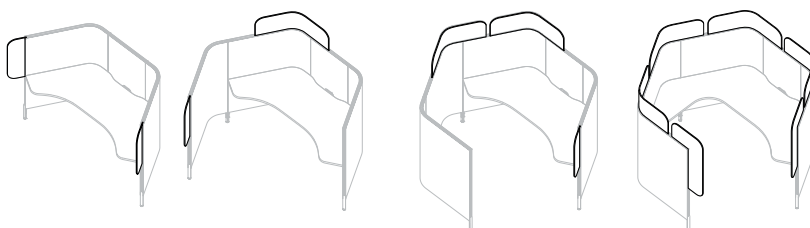

Spécification simple et rapide

Les ensembles Softpod compacts et complets permettent de passer rapidement de l'étape de spécification à l'installation.

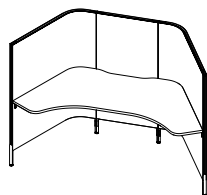

Alcôve Softpod simple avec 3 cloisons

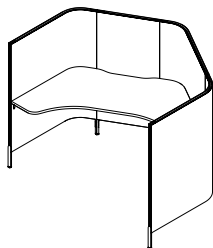

Alcôve Softpod simple avec 4 cloisons

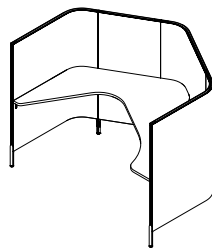

Alcôve Softpod simple avec 4 cloisons et surface enveloppante

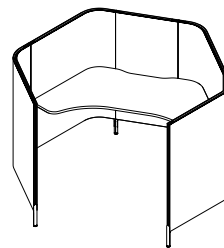

Alcôve Softpod simple avec 5 cloisons

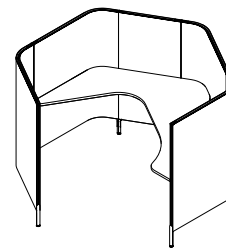

Alcôve Softpod simple avec 5 cloisons et surface enveloppante

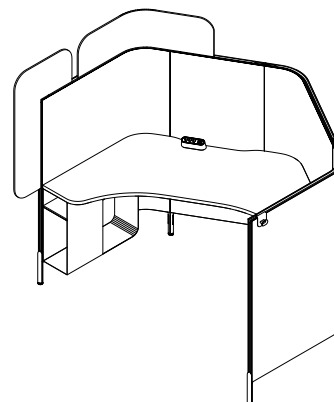

Connexions d'alimentation

Connexion enfichable

Câblage simple – Branchement direct ou câblé.

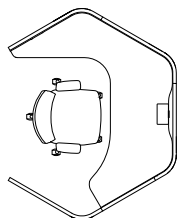

Système de branchement en série

Alimentation électrique enfichable et modules universels prédéfinis interconnectés. Lorsque ce système est spécifié, un module est expédié avec le poste et raccordé sur place.

Pour intégrer un poste supplémentaire (C), il faut débrancher A de B et brancher C sur place.

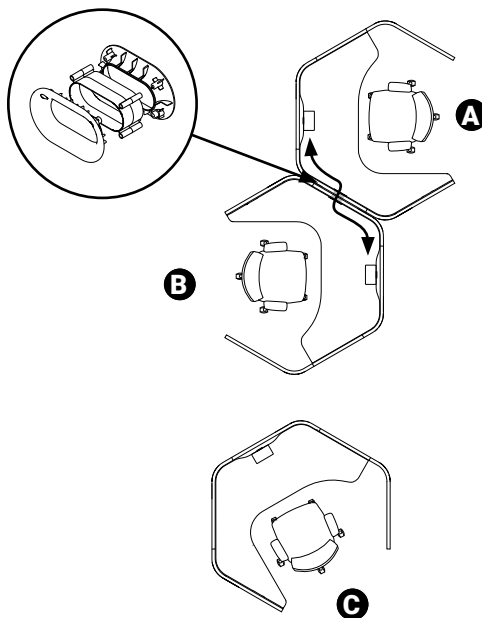

Alimentation à double circuit

Prises montées sous les surfaces de travail.

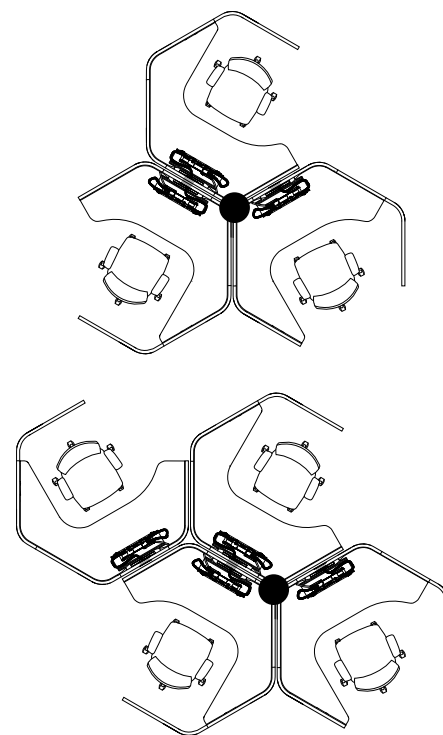

● Emplacement de l'alimentation

Aménagement de l'espace

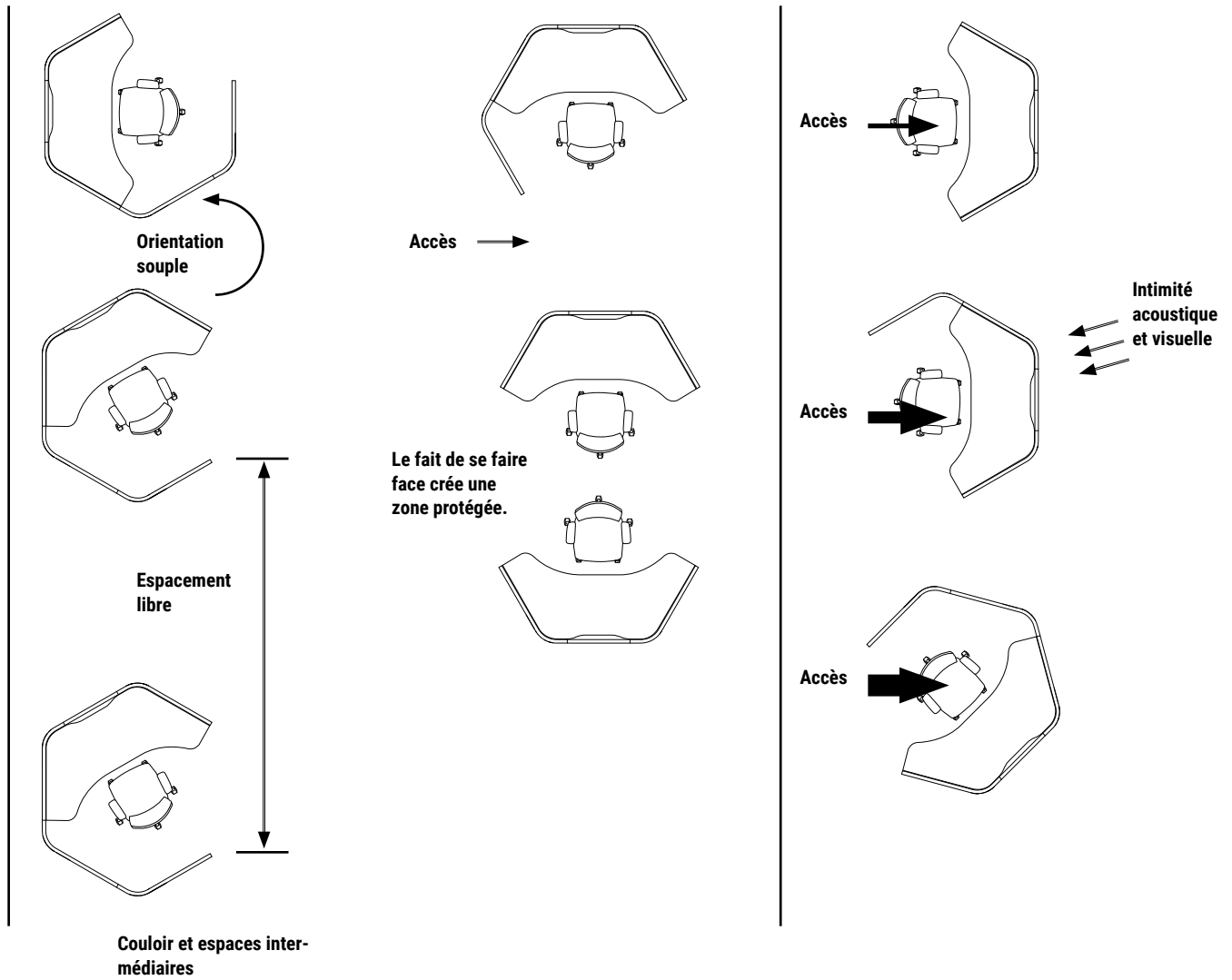

Format des alcôves

Orientation des modules dans un plan en pôle
Option : type de modules et orientation

(A) Les surfaces de travail doivent être alignées de façon opposée.

Les cloisons droites et courbes sont symétriques et réversibles. L'ajout des pieds détermine si les cloisons en J deviennent des modules de GAUCHE ou de DROITE. Toutes les cloisons en J peuvent être configurées et reconfigurées à GAUCHE ou à DROITE.

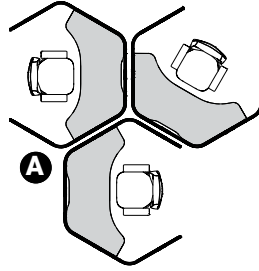

L'alimentation électricité + données est acheminée dans les cloisons par l'intermédiaire d'un passe-câbles.

Le passe-câbles relie les modules entre eux.

Pôle de 4 modules au maximum par 2 circuits

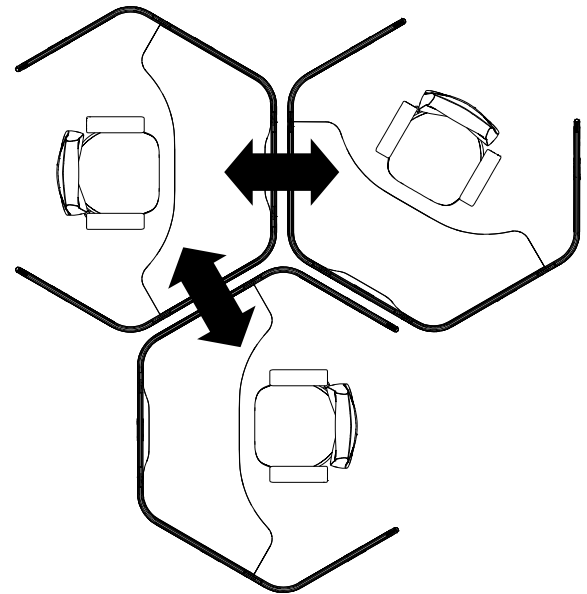
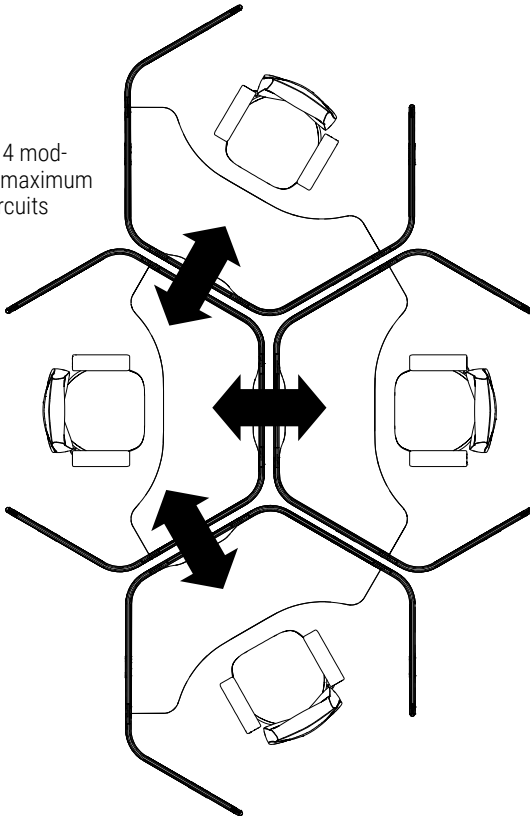

Planification – Alcôve Softpod simple avec 2 cloisons

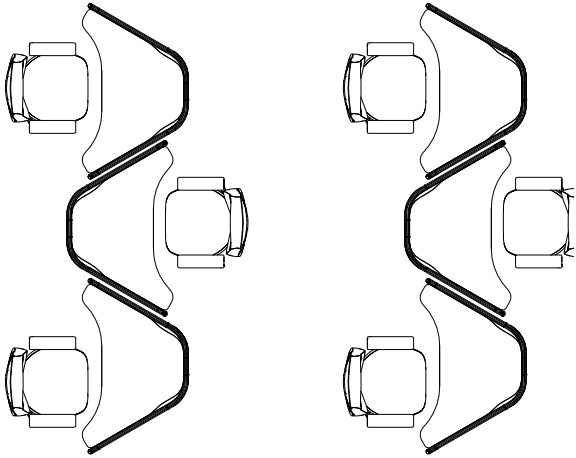

Point de transition

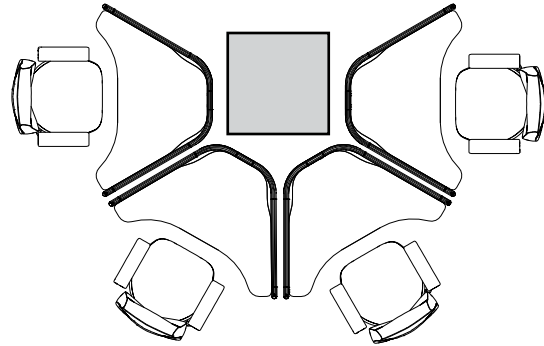

Autour d'une colonne

Planification – Alcôve Softpod simple avec 3 cloisons

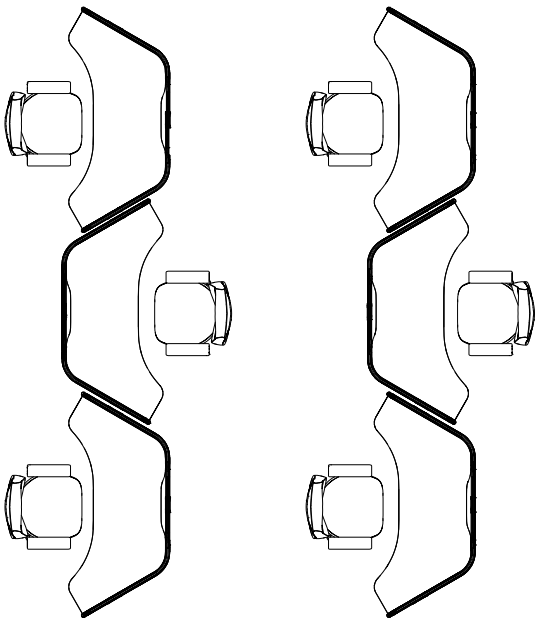

Point de transition

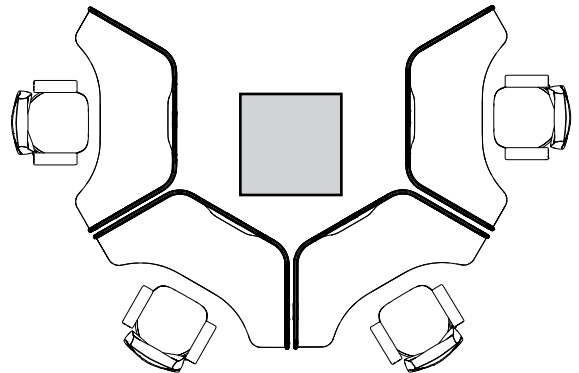

Autour d'une colonne

Planification – Alcôve Softpod simple avec 4 cloisons

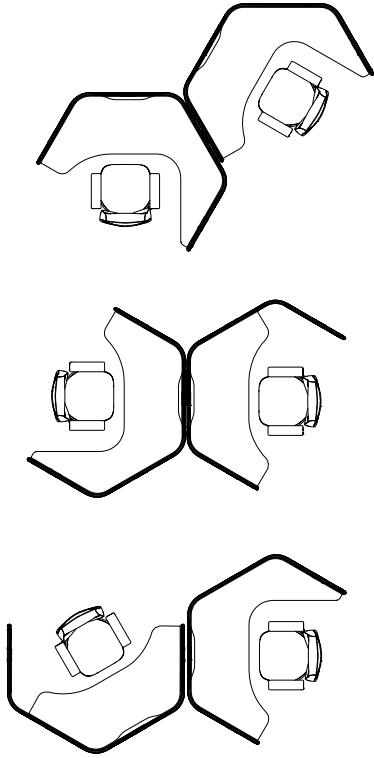

Pôle à 2 alcôves Softpods

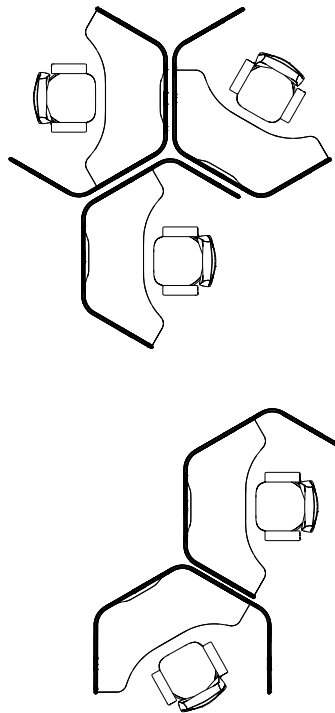

Pôle à 3 alcôves Softpods

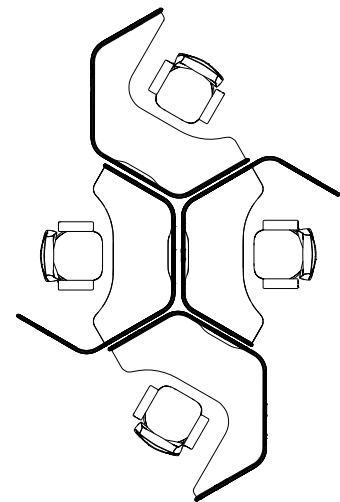

Pôle à 4 alcôves Softpods

Planification – Alcôve Softpod simple avec 5 cloisons – Centre

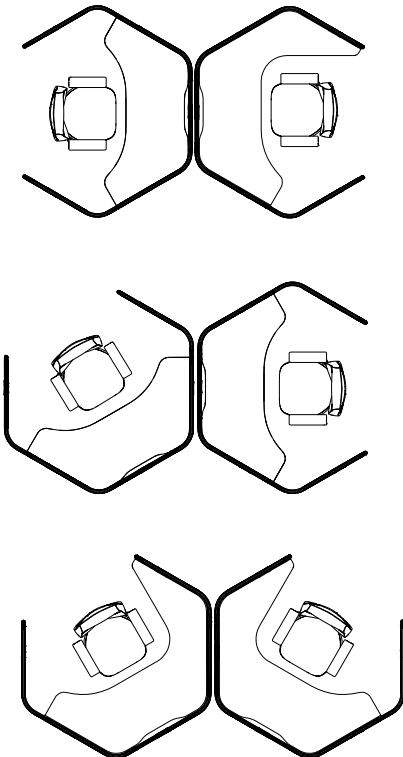

Pôle à 2 alcôves Softpods

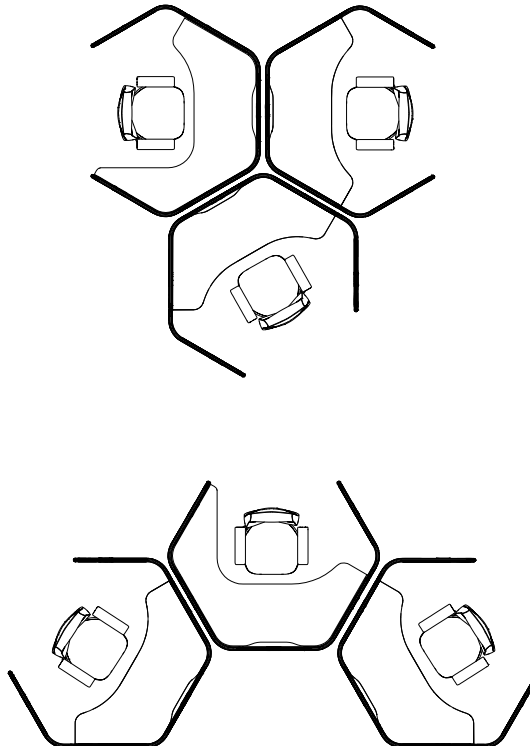

Pôle à 3 alcôves Softpods

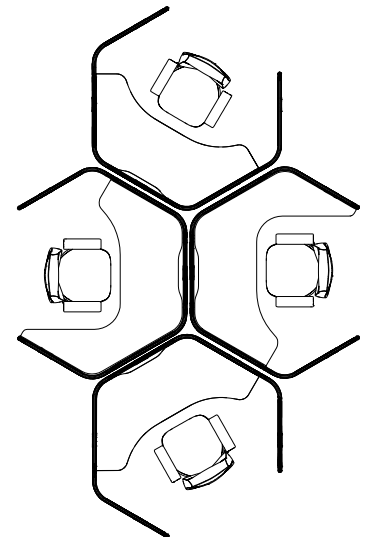

Pôle à 4 alcôves Softpods

Planification – Alcôve Softpod simple avec 5 cloisons – gauche ou droite

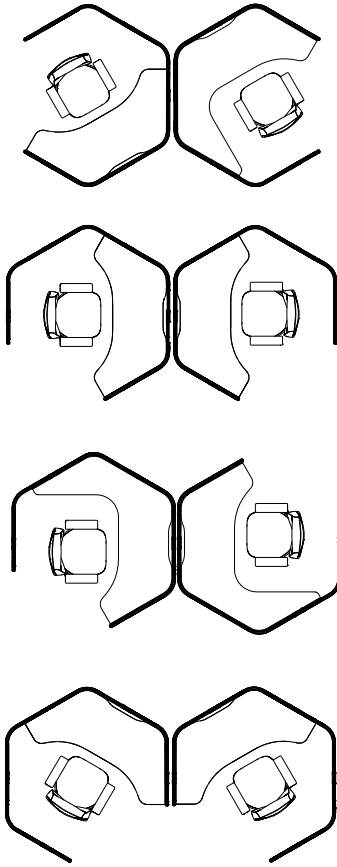

Pôle à 2 alcôves Softpods

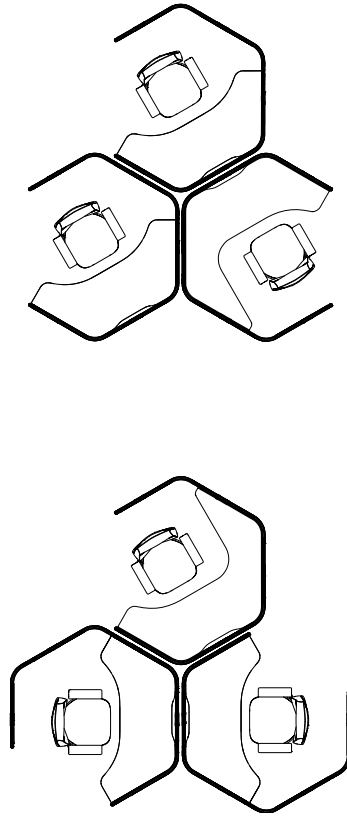

Pôle à 3 alcôves Softpods

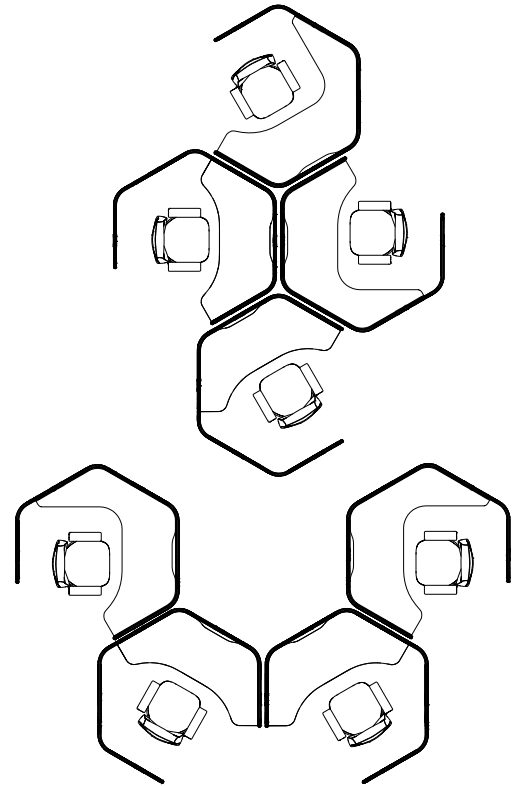

Pôle à 4 alcôves Softpods

Planification avec Alcôve Softpod pour les réunions et les salons

* Sièges spécifiés séparément

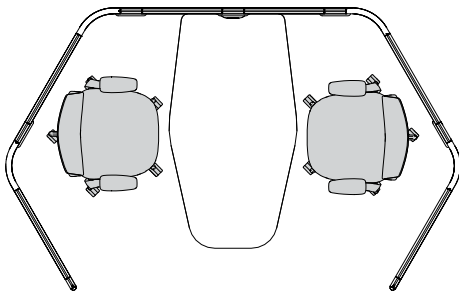

Alcôve Softpod avec une surface en D

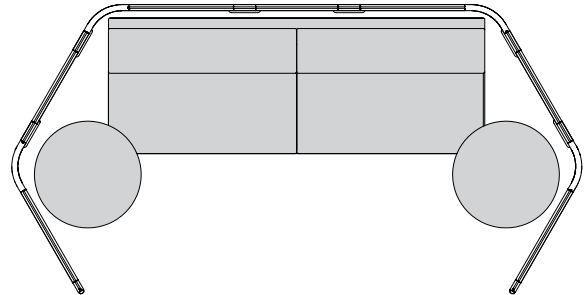

Modules Softpod autonomes pour salons

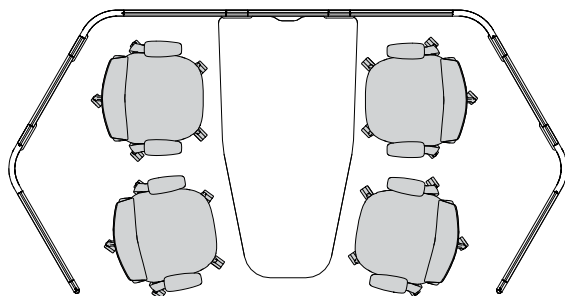

Alcôve Softpod avec une surface en D

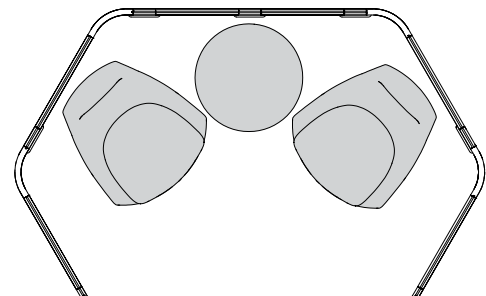

Modules Softpod autonomes pour salons

Connexions de bout en bout

Softpod permet une connexion de bout en bout pour répondre à une variété de besoins de planification :

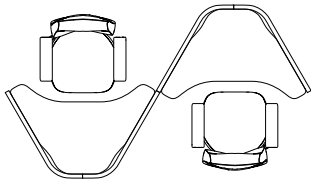

Softpod avec 2 cloisons

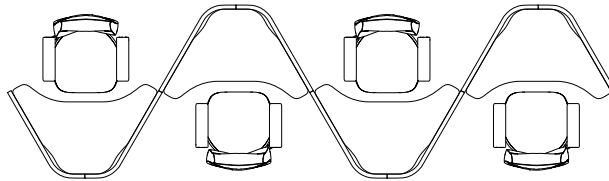

Softpod avec 2 cloisons

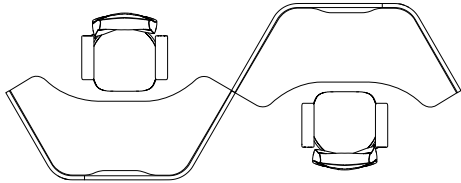

Softpod avec 3 cloisons

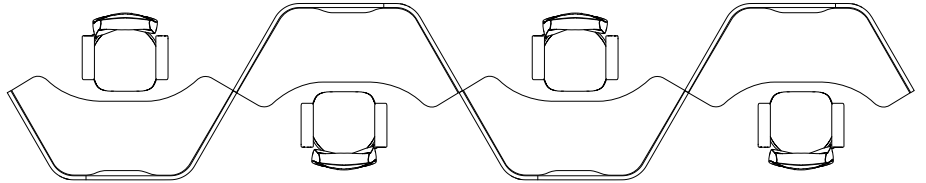

Softpod avec 3 cloisons

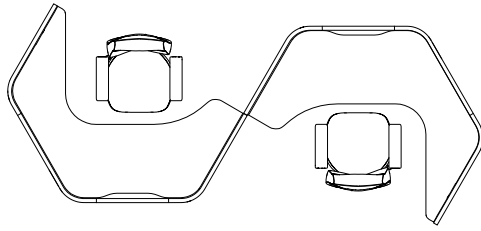

Softpod avec 4 cloisons

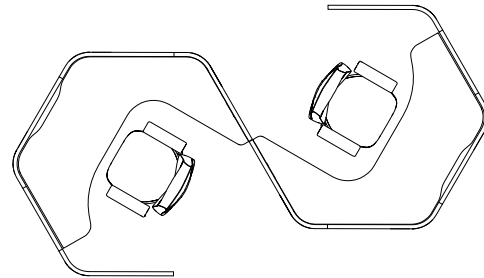

Softpod avec 5 cloisons

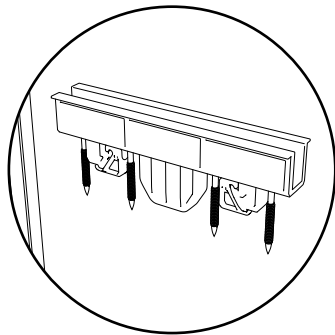

HXPCKIT

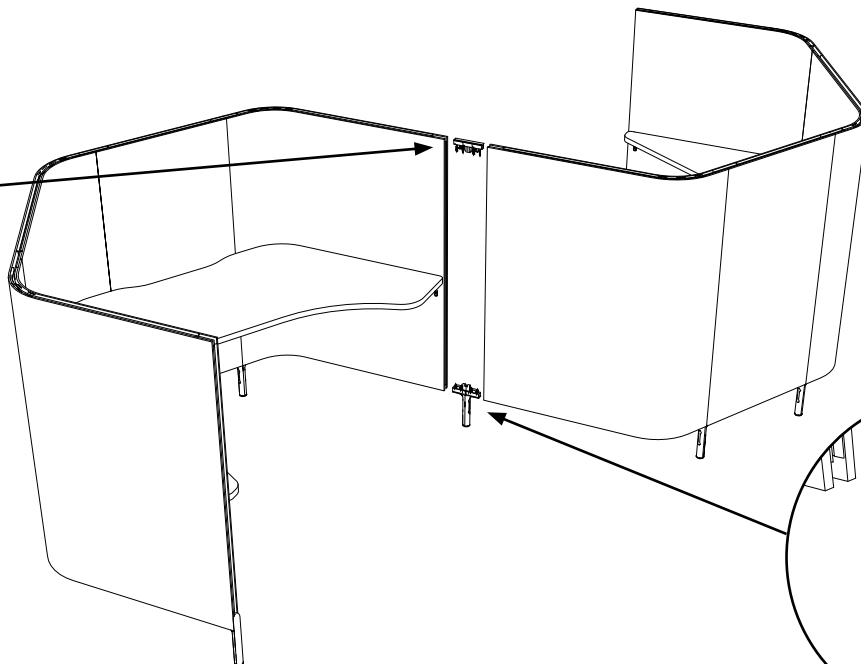

*réutiliser la patte du pod existant

Rallonges d'intimité

Des rallonges d'intimité modulaires peuvent être ajoutées à tout poste de travail Softpod pour adapter le degré d'intimité en fonction des besoins de l'utilisateur.

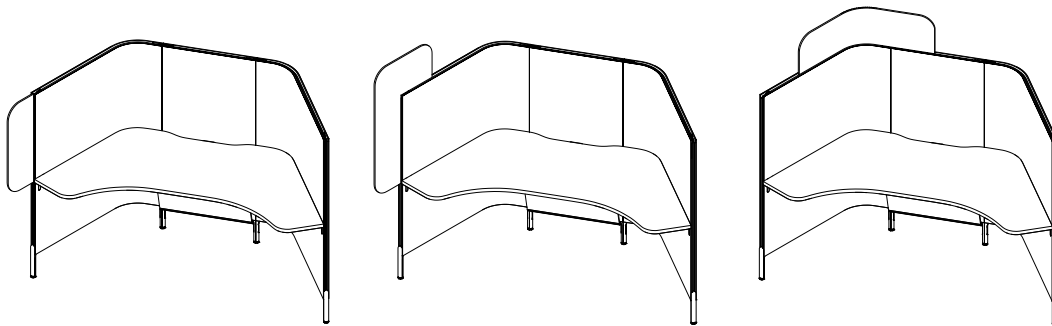

INTIMITÉ ajoutée par l'utilisateur

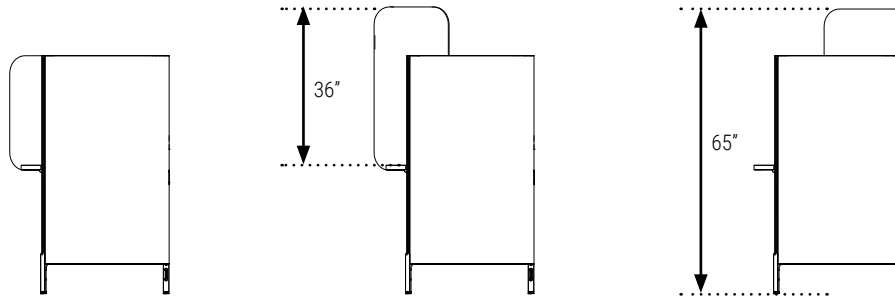

Rallonge complémentaire de bout en feutre PET

Hauteur : 25,5 po
Profondeur : 9 mm
Largeur : 9,5 po
Feutre PET
- plein



Rallonge complémentaire supérieure d'angle en feutre PET

Hauteur : 37 po
Profondeur : 9 mm
Largeur : 19,5 po
Feutre PET
- plein
- perforé



Rallonge complémentaire d'angle en feutre PET

Hauteur : 11,5 po
Profondeur : 9 mm
Largeur : 38,5 po
Feutre PET
- plein
- perforé

Rallonges d'intimité

Feutre PET - Plein

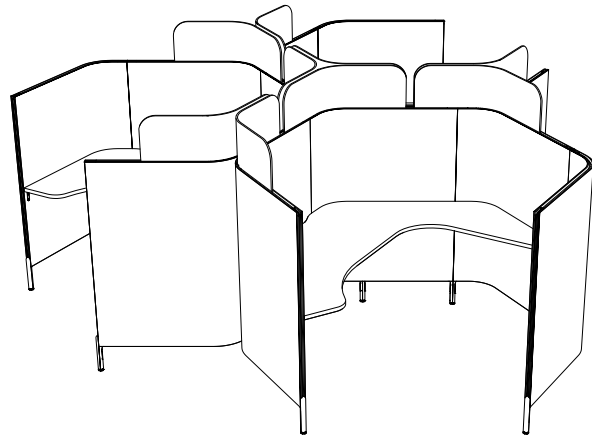
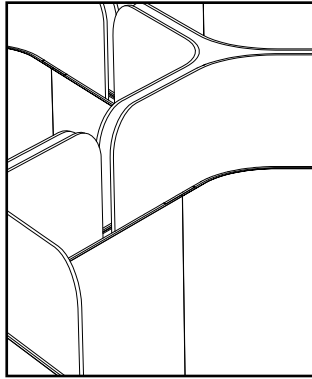

Feutre PET - Perforé

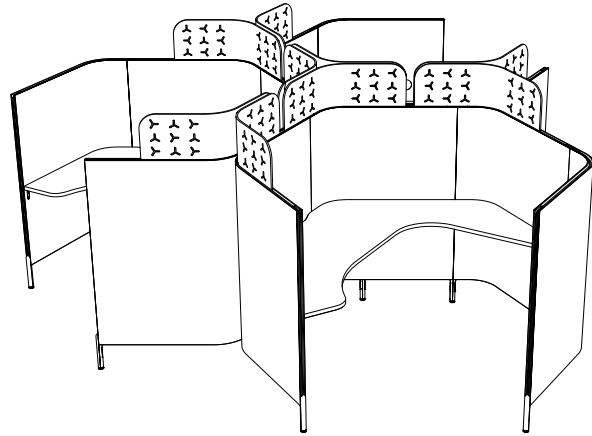
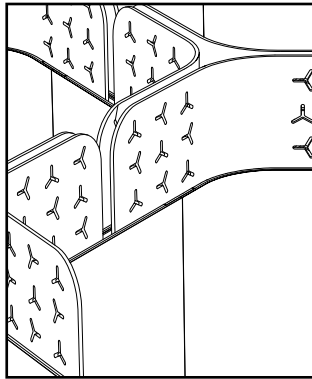

Choix des teintes de feutre PET

Les teintes de feutre PET peuvent être identiques ou différentes pour l'intérieur et l'extérieur d'une alcôve Softpod. Une seule teinte peut être utilisée à l'intérieur ou à l'extérieur de chaque cloison dans chaque alcôve Softpod. Les rallonges peuvent être de toute teinte de feutre PET complémentaire ou contrastante. Toutefois, en raison des variations dans la teinte du feutre, nous recommandons de choisir une teinte contrastante.

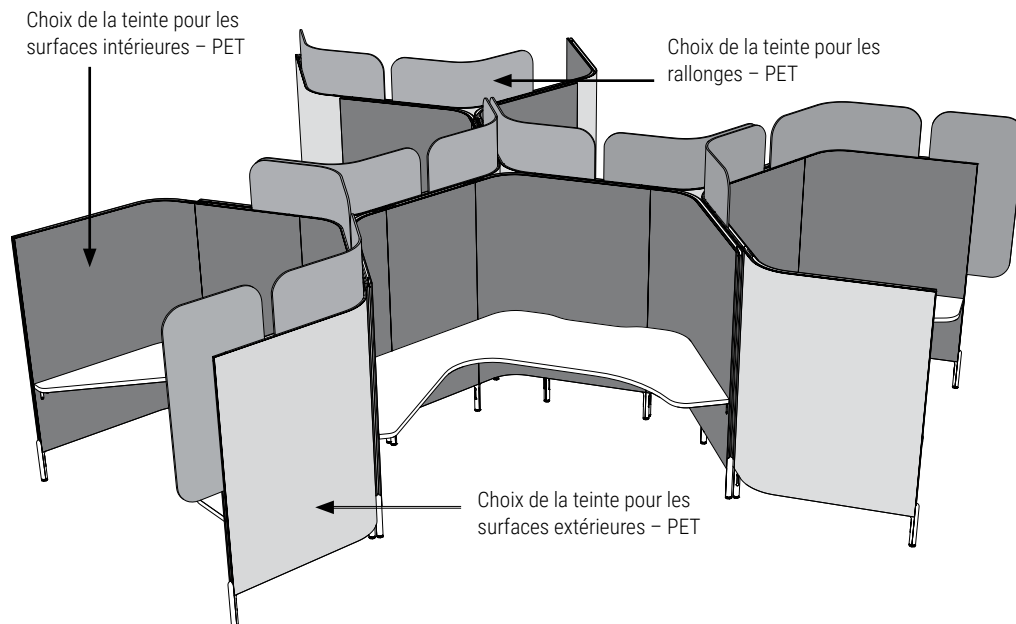

Dimensions des surfaces de travail et orientation du fil du bois

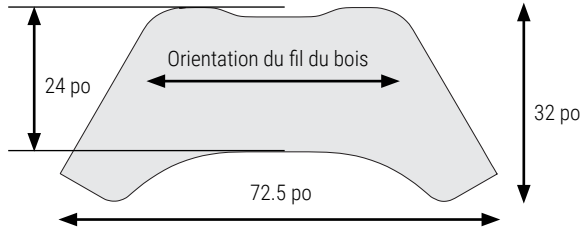

Surface de travail ordinaire

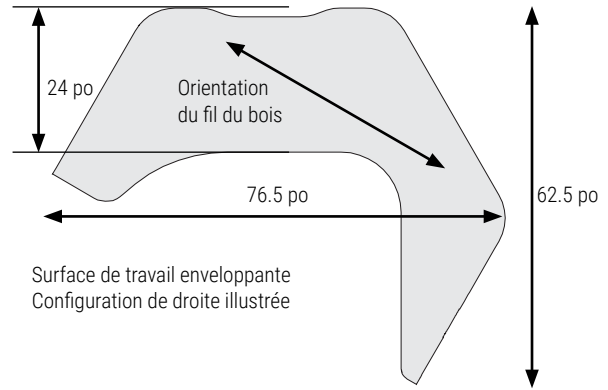

Surface de travail enveloppante
Configuration de droite illustrée

- Une seule surface de travail à utiliser à l'intérieur des cloisons Softpod.
- La surface est réversible et présente des points de montage prédéterminés.
- Choisissez entre un fini mélaminé basse pression de série (LP) ou un fini stratifié haute pression (HP) avec chant en PVC.

- Une seule surface de travail enveloppante à utiliser à l'intérieur des cloisons Softpod.
- La surface est orientée à gauche ou à droite avec des points de montage prédéterminés.
- Compatible uniquement avec les configurations à 4 ou 5 postes de travail.
- Choisissez entre un fini mélaminé basse pression de série (LP) ou un fini stratifié haute pression (HP) avec chant en PVC.

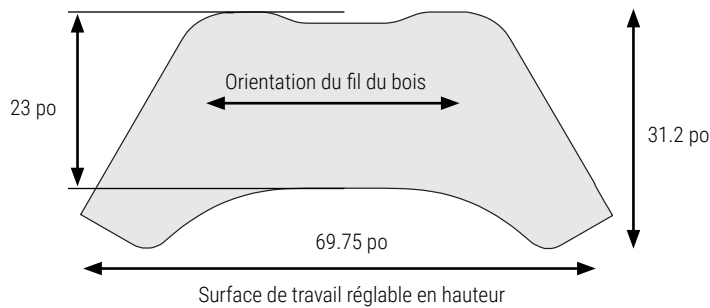
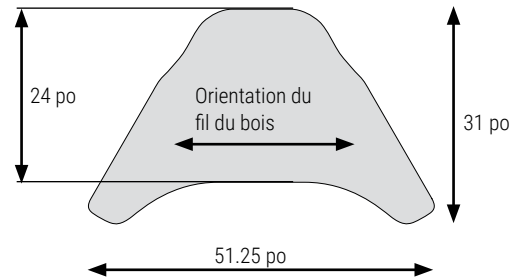
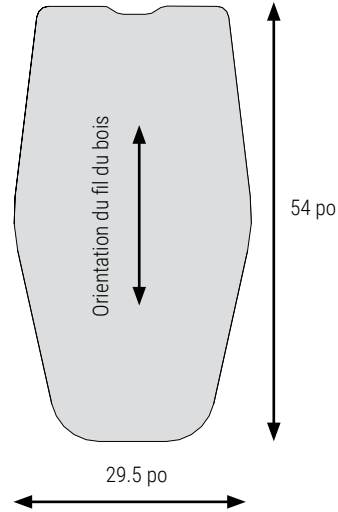
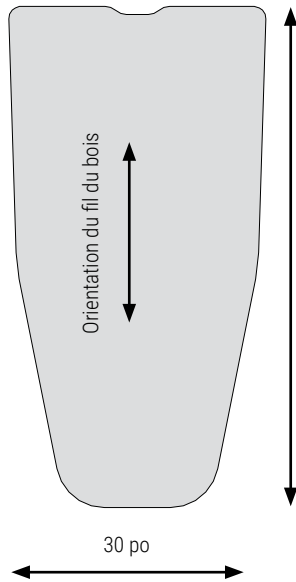

Emplacement des passe-câbles

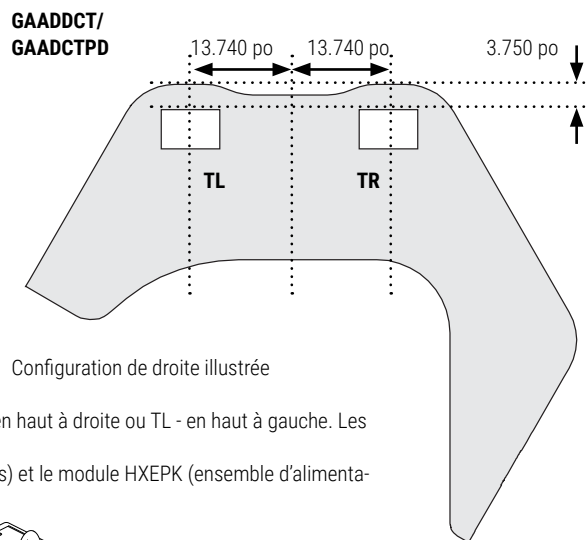
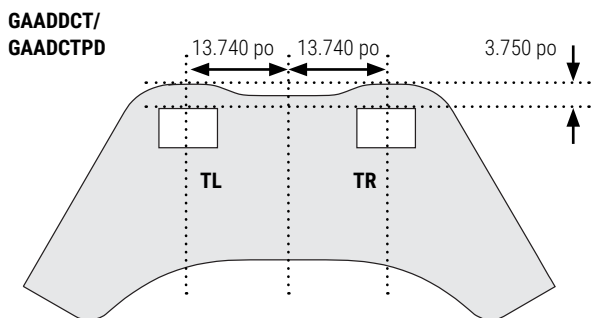

- Options de découpe de passe-câbles pour la gamme GAADS et Mod Power. TR - en haut à droite ou TL - en haut à gauche. Les passe-câbles doivent être commandés séparément.
- Le passe-câbles GAAD ne peut être combiné avec le module HX ECS (cache-câbles) et le module HX EPK (ensemble d'alimentation à 2 circuits).

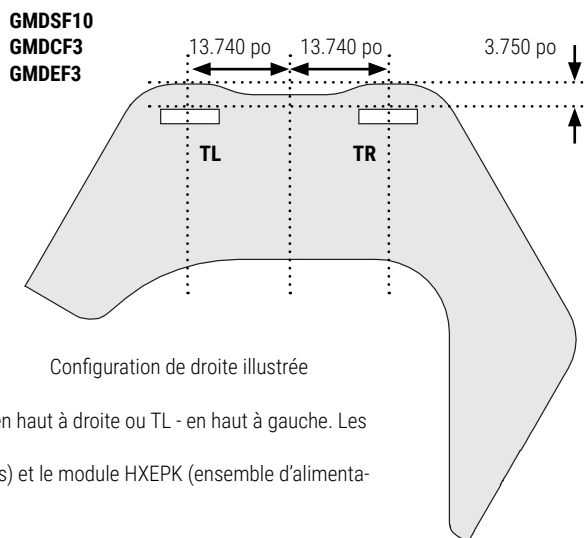
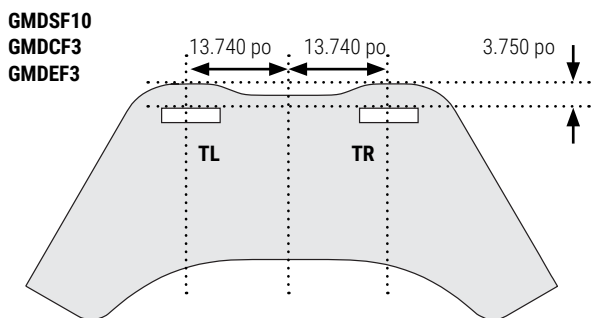
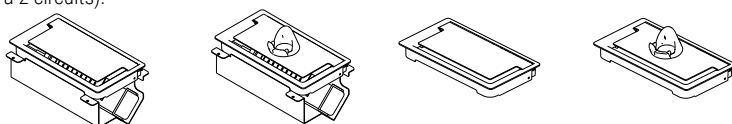

- Options de découpe de passe-câbles pour la gamme GAADS et Mod Power. TR - en haut à droite ou TL - en haut à gauche. Les passe-câbles doivent être commandés séparément.
- Le passe-câbles GAAD ne peut être combiné avec le module HX ECS (cache-câbles) et le module HX EPK (ensemble d'alimentation à 2 circuits).

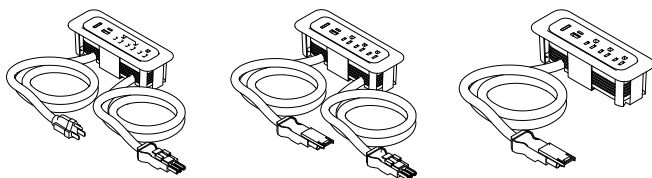

Alimentation électrique

Les câbles d'alimentation + données peuvent être acheminés dans les alcôves Softpod par le plancher, le plafond ou par un passe-câbles situé dans la cloison. La découpe pour le passe-câbles est intégrée à chaque cloison Softpod à un endroit précis, mais elle est recouverte par un obturateur en PET qui peut être retiré sur place.

Un passe-câbles sur une cloison Softpod peut également faciliter l'accès à une prise murale.

Les passe-câbles installés sur des cloisons particulières permettent d'acheminer les câbles d'une cloison Softpod à une cloison Softpod adjacente.

L'orientation des surfaces de travail joue un rôle important dans la planification de la configuration des pôles d'alcôves Softpod lorsqu'il est nécessaire d'acheminer les câbles entre les différentes alcôves Softpod, comme il est préférable de les dissimuler.

Les surfaces de travail doivent être alignées de façon opposée.

Orientation des modules dans un plan en pôle
Option : type de modules et orientation

(A) Les surfaces de travail doivent être alignées de façon opposée.

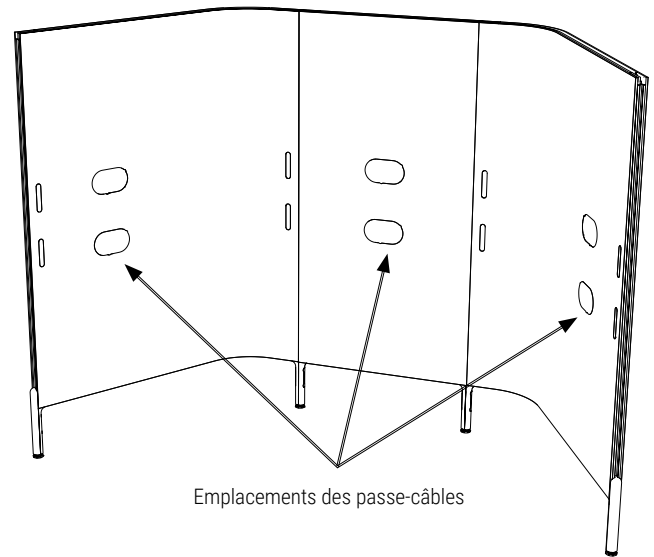
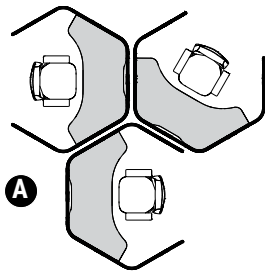

Emplacements des passe-câbles

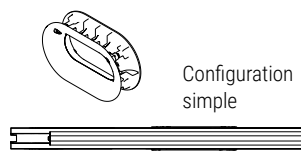

Configuration simple

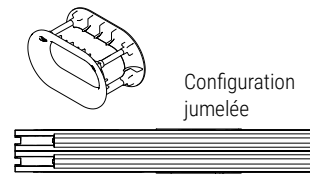

Configuration jumelée

Le poteau d'alimentation au plafond se fixe au passe-fil de la cloison sous la surface de travail.

L'emplacement du poteau d'alimentation au plafond à l'intérieur de l'alcôve Softpod est déterminé par le retrait profilé à l'arrière de la surface de travail.

Les points blancs ci-dessous indiquent l'emplacement possible du poteau d'alimentation au plafond à l'intérieur d'une alcôve (il doit se trouver au même endroit que le retrait profilé de la surface de travail).

Les points gris ci-dessous indiquent l'emplacement possible du poteau d'alimentation au plafond à l'extérieur d'une alcôve (puisque les câbles passent à travers les passe-câbles de la cloison et sous la surface de travail).

Les flèches noires ci-dessous indiquent le point d'acheminement possible des câbles d'alimentation et de données entre les alcôves Softpod (puisque les câbles traversent le passe-câbles d'une cloison sous la surface de travail et sont acheminés à travers le deuxième passe-câbles et dans l'alcôve Softpod adjacente, sous la surface de travail).

Dans tous les cas, les câbles entrent ou sortent du Softpod par le passe-câbles de la cloison.

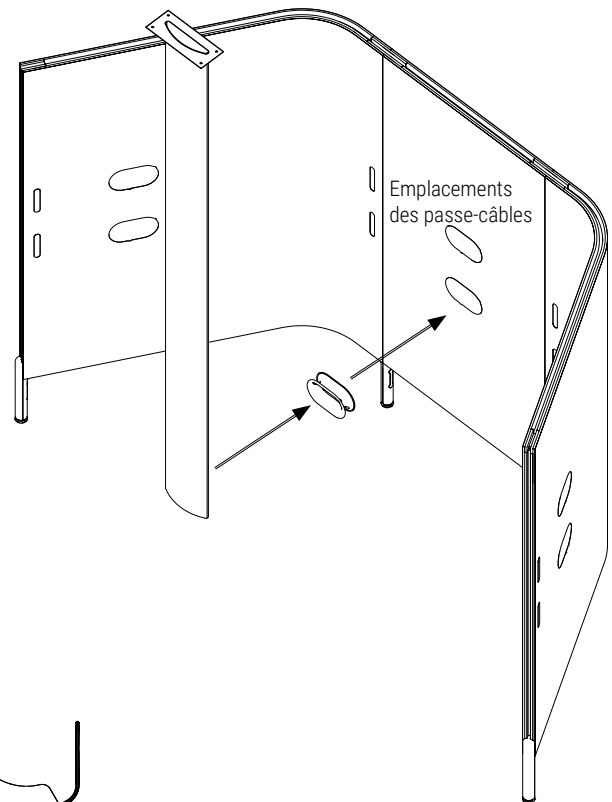

Emplacements des passe-câbles

Pôle de 4 modules au maximum par 2 circuits

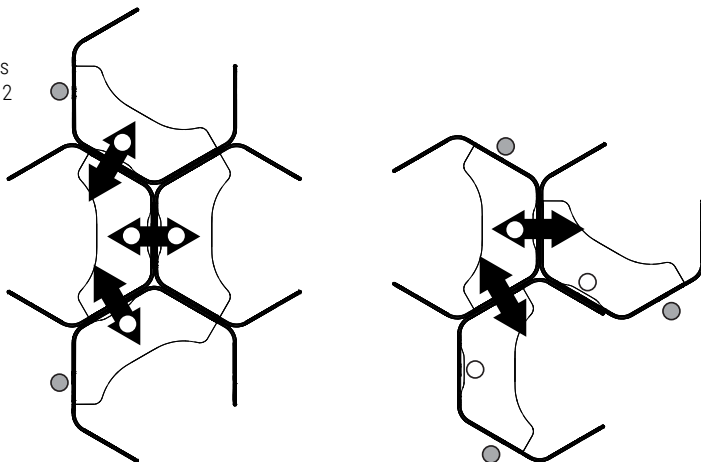

● Emplacement du poteau d'alimentation au plafond

Alimentation électrique – Options

Connexion enfichable

- Branchement direct ou sur prise au plancher.

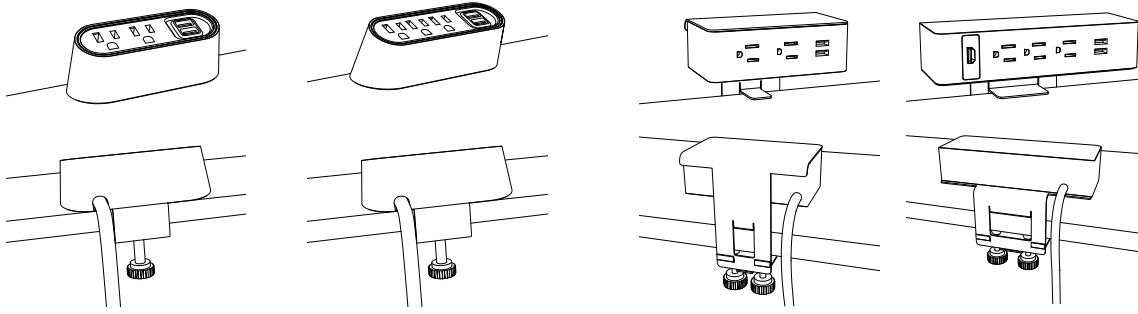

Passe-câbles

- En surface

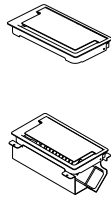
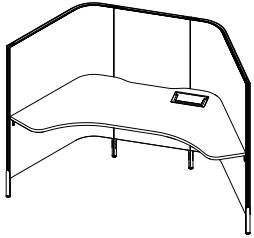

Passe-câbles

- En série en surface.

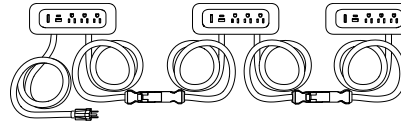
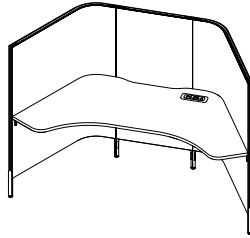

Système de branchement en série

- Branchement direct ou sur prise au plancher.

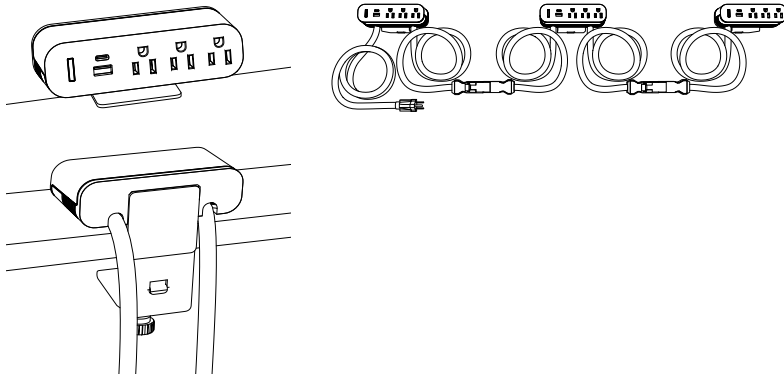

Alimentation à double circuit

- Câblée

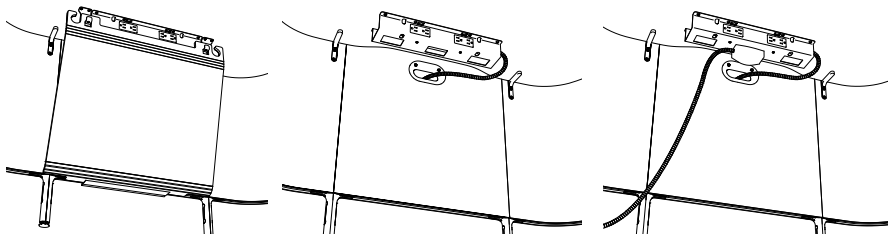

Alimentation au plancher

Alimentation au plafond

Alimentation électrique

Alimentation électrique à 2 circuits et 4 fils

Les composants électriques à 2 circuits et 4 fils sont logés dans un chemin de câbles en métal, monté sous la surface de travail, immédiatement à côté du retrait profilé de la surface de travail.

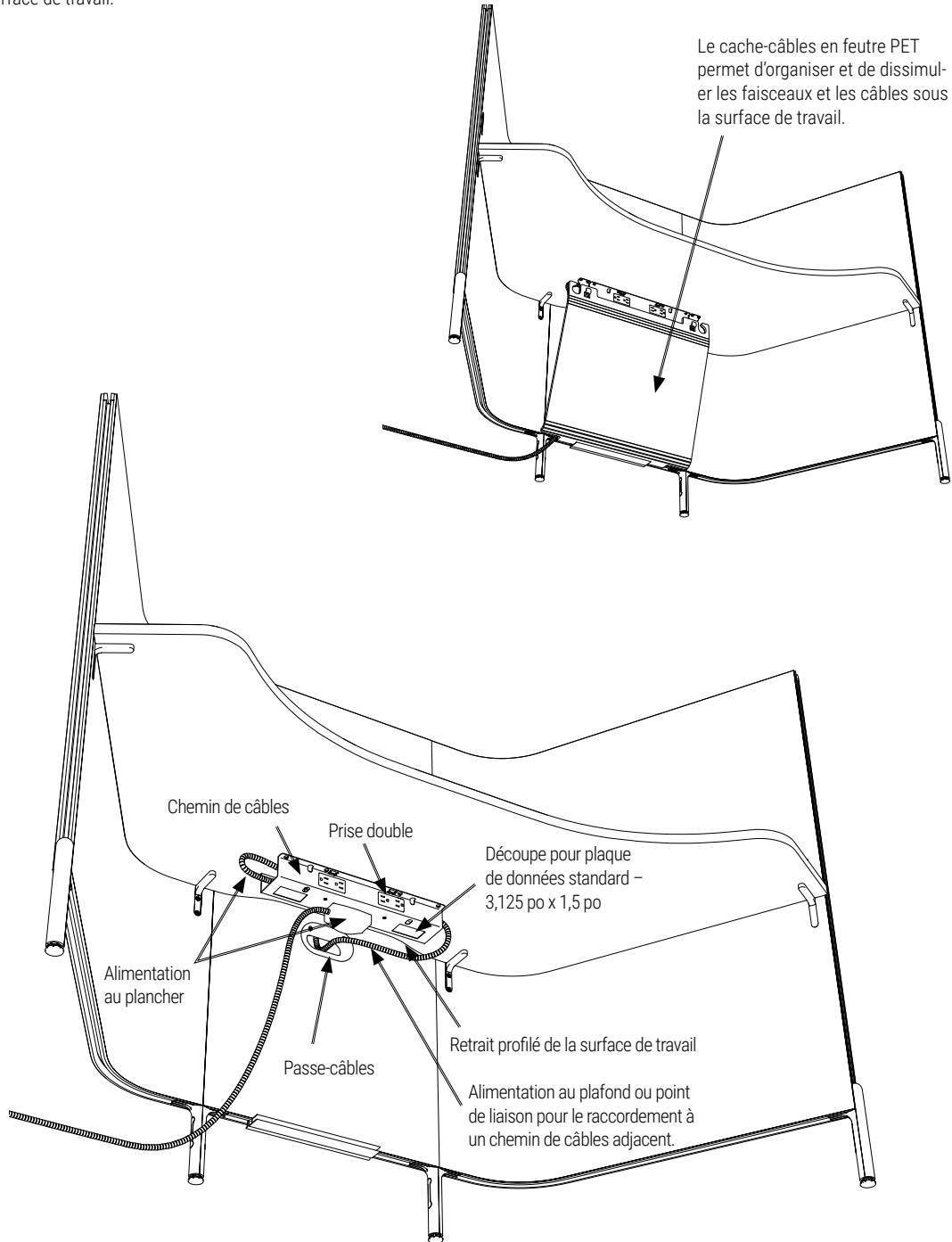

Hauteur réglable**HX3PH5472SW**

Softpod avec 3 cloisons et surface de travail réglable en hauteur. Module complet à 3 cloisons comprenant un séparateur arrière droit, deux séparateurs latéraux en J et une surface de travail réglable en hauteur.

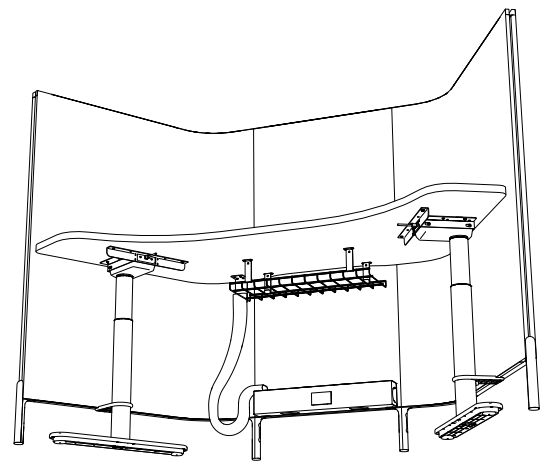
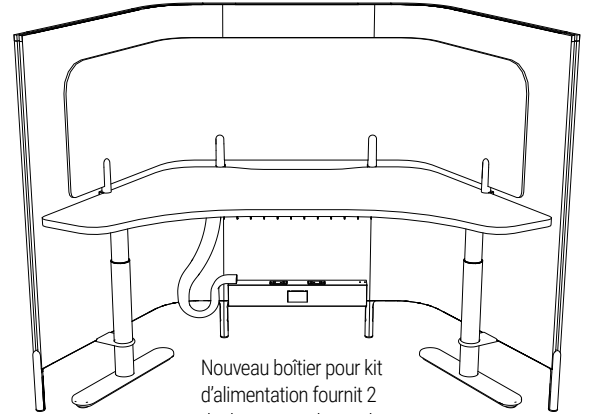
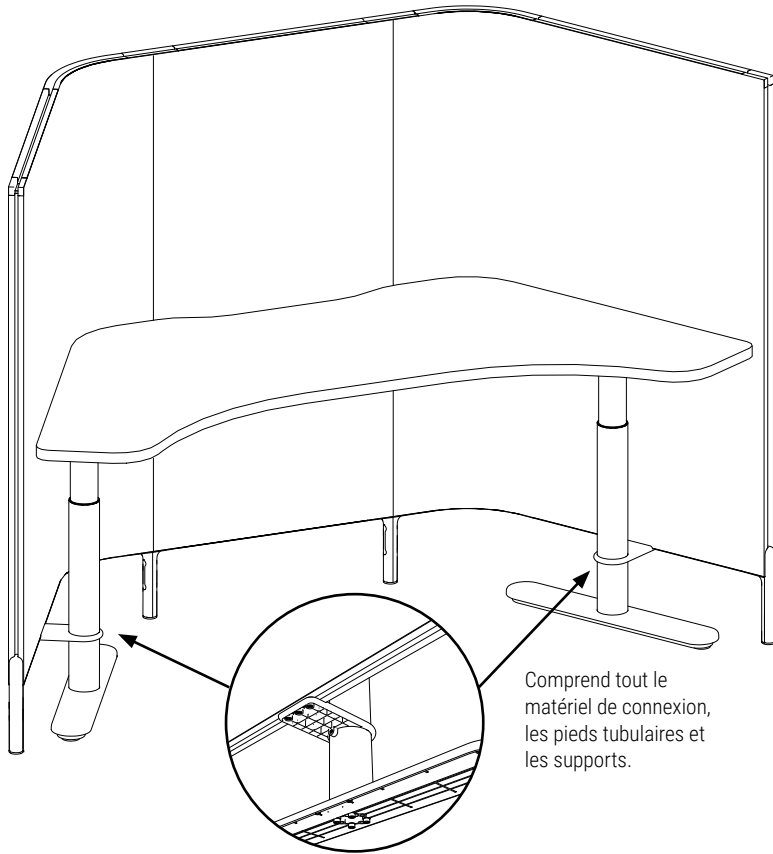
**HXEHP**

Kit électrique en option pour une utilisation avec l'alcôve Softpod avec surface réglable en hauteur, comprenant un boîtier électrique avec prises, un passe-câbles sous la surface de travail et une gaine en néoprène noire pour la gestion des câbles.

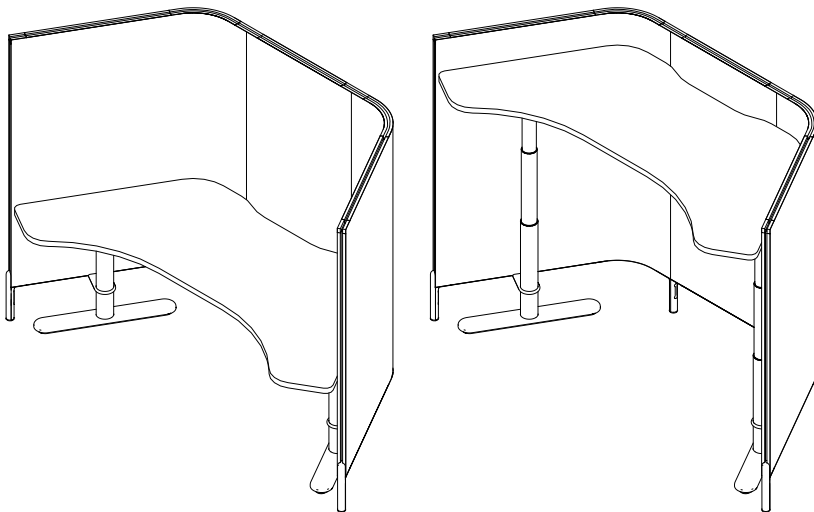

Plage de hauteur de 22,5" à 48,9" (dessus de la surface)

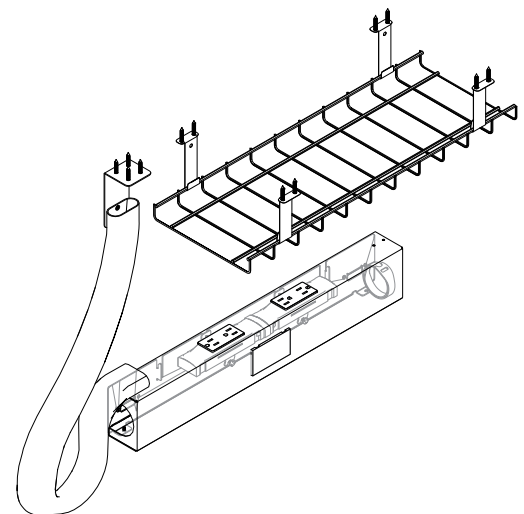

Spécification de la base réglable en hauteur**Construction:**

- Dimensions de la colonne de pied : 70 mm
- Matériau du pied et des pieds : Acier
- Plage de réglage du coulissement : 18 mm
- Capacité de charge : 1 200 N/pied
- Vitesse de fonctionnement : 35 mm/s
- Anti-collision (si présent) : Gyroscope 6 axes intégré au boîtier de commande
- Garantie : 5 ans pour l'électricité/10 ans pour l'acier
- Certifications : Conforme aux normes ANSI/BIFMA. Certification UL au niveau des composants.

Conception du pied à trois niveaux

- Conception du guide/actionneur/boîtier moteur : Acier/Aluminium/Plastique
- Poussée max.: 800 N/pied
- Force de traction max. Vitesse : 38 mm/s
- Niveau sonore : < 50 dB

Caractéristiques du boîtier de commande « NE2/N3 » :

- Tension : 120 V
- Caractéristiques du boîtier de commande NE2 :
- Dimensions : 11 5/8 x 1 7/8 x 3 3/4
- Poids : 1,14 lb

Caractéristiques du boîtier de commande N3 :

- Dimensions : 12 5/8 po x 1 15/16 po x 3 11/16 po
- Poids : 1,54 lb
- Températures : En dessous de 70 degrés Celsius • Couleur : Noir
- Protection contre les surcharges : Durée de fonctionnement : 2 min de fonctionnement, 18 min de repos requis, sinon le code H01 s'affichera. Limitations de courant : 7 A maximum par port, 15 A maximum au total.
- Type de prise (deux broches / trois broches) : Trois broches
- Longueur du cordon : 1 mètre

Combiné « K50C » :

- Couleur : Noir
- PVC ou sans PVC : PVC
- Type de prise et longueur du cordon : RJ45
- Consommation électrique : < 0,1 W
- Certifications : Certification UL au niveau des composants

Kit d'alimentation pour surface réglable en hauteur

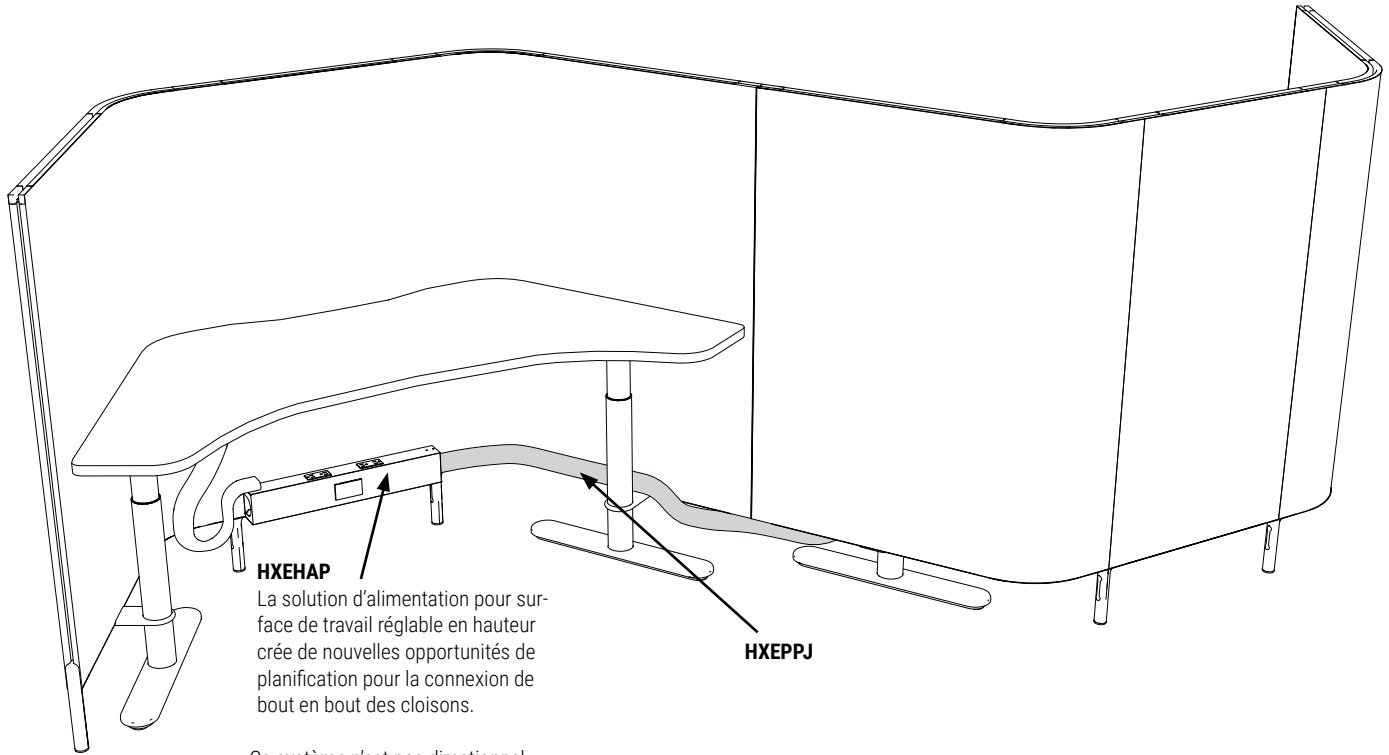

HXEHP
 La solution d'alimentation pour surface de travail réglable en hauteur crée de nouvelles opportunités de planification pour la connexion de bout en bout des cloisons.

HXEPPJ

Ce système n'est pas directionnel.

Côte à côte

Longueur de cavalier requise - 36"
 HXEPPJ36

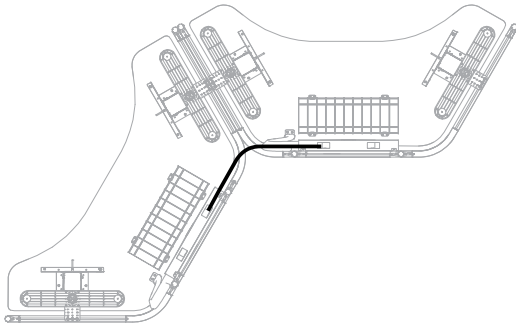

De bout en bout

Longueur de cavalier requise - 90"
 HXEPPJ72
 HXEPPJ18
 BE8C11

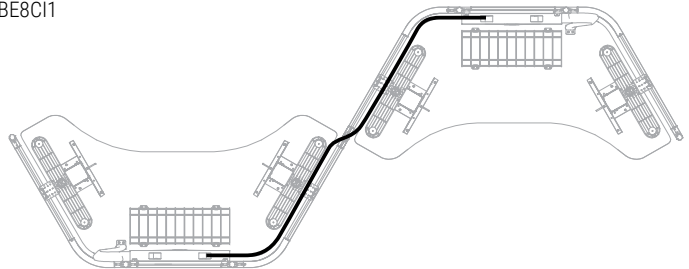

Dos à dos

Longueur de cavalier requise - 24"
 HXEPPJ24

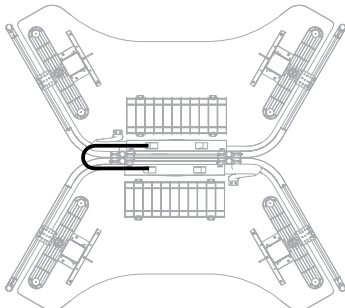

Ligne

Longueur de cavalier requise - 72"
 HXEPPJ72

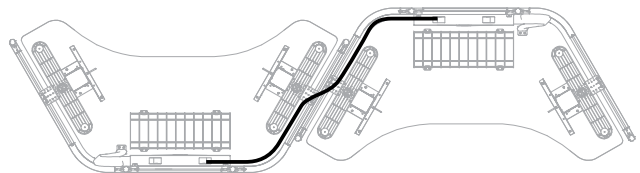

Rangements

Crochet

Pour suspendre de petits objets comme des écouteurs.

Tablette

Revêtement en feutre PET avec trou à l'arrière pour acheminer les cordons d'alimentation pour la recharge.

Rangement à accès par l'arrière

Pour ranger des objets de valeur à l'abri des regards.

Compartment pour sac

Pour ranger les effets personnels.

Unité de porte verrouillable en option disponible.

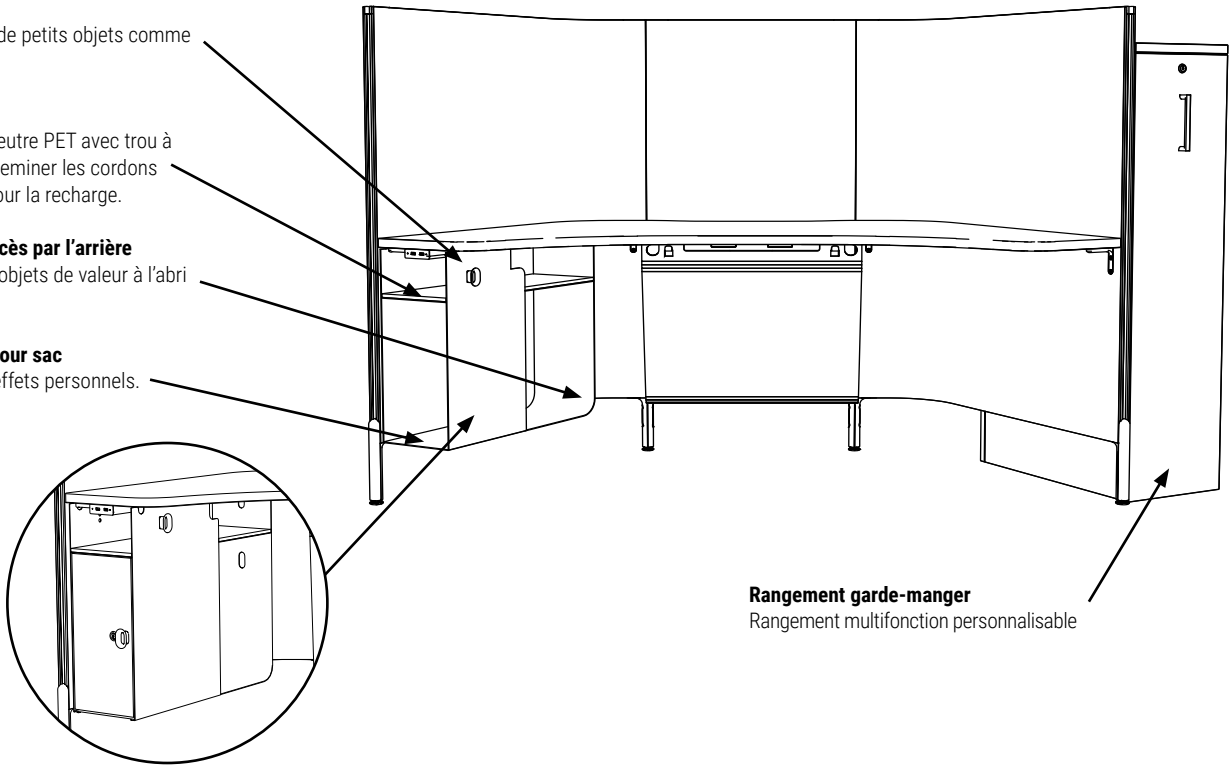
**Rangement garde-manger**

Rangement multifonction personnalisable

Accessories

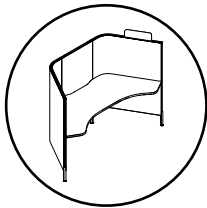
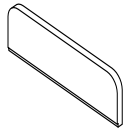
**HXNP****Porte-nom**

Hauteur : 3,5 po

Profondeur : 0,5 po

Largeur : 11 po

• Surface blanche effaçable à sec sur les deux faces.

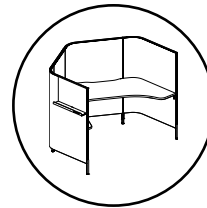
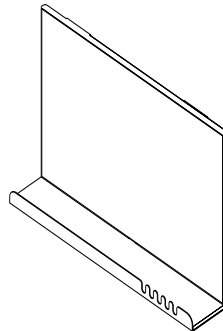
**HXAHS****Tablette suspendue**

Hauteur : 16 po

Profondeur : 3 po

Largeur : 23,5 po

• Tableau effaçable à sec offert en option.

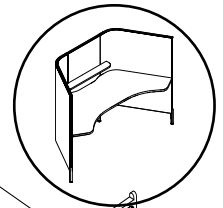
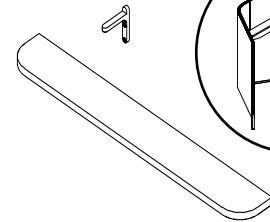
**HXARWS****Tablette murale arrière**

Hauteur : 3/4 po

Profondeur : 4,5 po

Largeur : 32,5 po

• Mélamine

REMARQUE : Non compatible avec un poteau d'alimentation au plafond ou tout support d'écran.

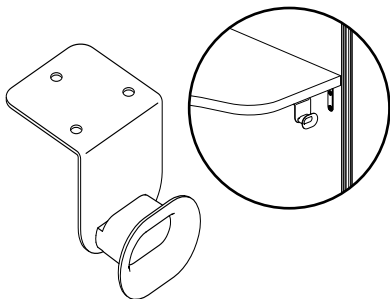
**HXABH**

Crochet pour sacs sous la surface de travail

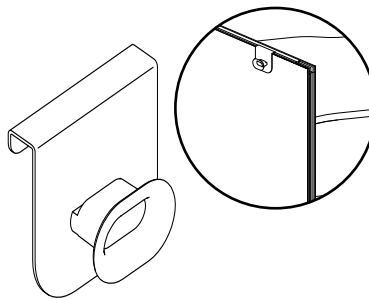
**HXACHT**

Crochet pour manteaux ou sacs à monter à une cloison

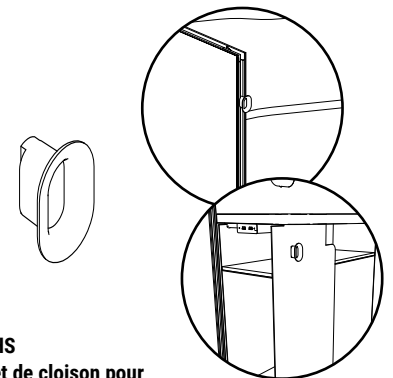
**HXACHS**

Crochet de cloison pour manteaux ou sacs

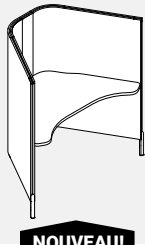
HX2P5452SW • Alcôve Softpod avec 2 cloisons et surface de travail**NOUVEAU!**

- Alcôve complète à 2 cloisons composée de deux cloisons latérales en J et d'une surface de travail ordinaire.
- L'alcôve installée mesure 54 po h à partir du sol et 25 po à partir de la face supérieure de la surface de travail et présente un dégagement au sol de 6 3/8 po.
- Les cloisons sont garnies de feutre PET punaisable. Veuillez choisir parmi les teintes de feutre PET de série. La teinte du feutre PET sur les faces intérieures peut être différente de celle des faces extérieures.
- La garniture du périmètre des cloisons peut recevoir des rallonges d'intimité. Elle est fabriquée en polypropylène et est offerte dans un fini fusain (CHR) uniquement.
- La surface de travail est offerte dans un fini mélaminé basse pression (LP) ou stratifié haute pression (HP) et dotée d'un chant en PVC. Veuillez choisir tout fini mélaminé ou stratifié et chant en PVC de série.
- Les pieds en métal présentent un fini thermolaqué. Veuillez choisir la finition de métal de série.
- L'alcôve complète comprend toutes les ferrures et fixations de support nécessaires ainsi que les pieds tubulaires.
- Les rallonges, les composants électriques, les rangements et les accessoires doivent être précisés séparément.

PRODUIT CODE	PRIX		TAILLE/POUCES			POIDS LB	VOLUME PF ³
	LP	HP	H	L	P		
HX2P5452SW	2018	2230	54	49	30	86	17.87

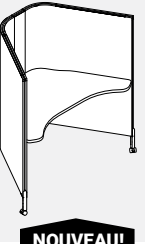
HX2PM5452SW • Alcôve mobile Softpod avec 2 cloisons et surface de travail**NOUVEAU!**

- Alcôve complète à 2 cloisons composée de deux cloisons latérales en J et d'une surface de travail ordinaire.
- L'alcôve installée mesure 54 po h à partir du sol et 25 po à partir de la face supérieure de la surface de travail et présente un dégagement au sol de 6 3/8 po.
- Les cloisons sont garnies de feutre PET punaisable. Veuillez choisir parmi les teintes de feutre PET de série. La teinte du feutre PET sur les faces intérieures peut être différente de celle des faces extérieures.
- La garniture du périmètre des cloisons peut recevoir des rallonges d'intimité. Elle est fabriquée en polypropylène et est offerte dans un fini fusain (CHR) uniquement.
- La surface de travail est offerte dans un fini mélaminé basse pression (LP) ou stratifié haute pression (HP) et dotée d'un chant en PVC. Veuillez choisir tout fini mélaminé ou stratifié et chant en PVC de série.
- Les pieds en métal présentent un fini thermolaqué. Veuillez choisir la finition de métal de série.
- L'alcôve complète comprend toutes les ferrures et fixations de support nécessaires ainsi que les pieds tubulaires avec roulettes.
- Les rallonges, les composants électriques, les rangements et les accessoires doivent être précisés séparément.

PRODUIT CODE	PRIX		TAILLE/POUCES			POIDS LB	VOLUME PF ³
	LP	HP	H	L	P		
HX2PM5452SW	2039	2250	54	49	30	87	17.87

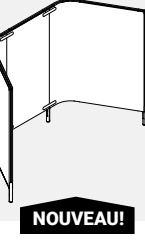
HX3PF • Alcôve Softpod autonome avec 3 cloisons**NOUVEAU!**

- Alcôve complète à 3 cloisons composée d'une cloison arrière droite et de deux cloisons latérales en J.
- L'alcôve installée mesure 54 po h à partir du sol et présente un dégagement au sol de 6 3/8 po.
- Les cloisons sont garnies de feutre PET punaisable. Veuillez choisir parmi les teintes de feutre PET de série. La teinte du feutre PET sur les faces intérieures peut être différente de celle des faces extérieures.
- La garniture du périmètre des cloisons peut recevoir des rallonges d'intimité. Elle est fabriquée en polypropylène et est offerte dans un fini fusain (CHR) uniquement.
- Les pieds en métal et raidisseurs présentent un fini thermolaqué. Veuillez choisir la finition de métal de série.
- L'alcôve complète comprend toutes les ferrures et fixations de support nécessaires ainsi que les pieds tubulaires.
- Les rallonges, les composants électriques, les rangements et les accessoires doivent être précisés séparément.

PRODUIT CODE	PRIX		TAILLE/POUCES			POIDS LB	VOLUME PF ³
	LP	HP	H	L	P		
HX3PF	2174		54	72	30	85	14.10

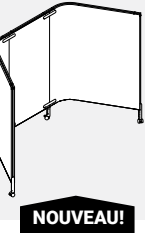
HX3PFM • Alcôve Softpod mobile autonome avec 3 cloisons**NOUVEAU!**

- Alcôve complète à 3 cloisons composée d'une cloison arrière droite et de deux cloisons latérales en J.
- L'alcôve installée mesure 54 po h à partir du sol et présente un dégagement au sol de 6 3/8 po.
- Les cloisons sont garnies de feutre PET punaisable. Veuillez choisir parmi les teintes de feutre PET de série. La teinte du feutre PET sur les faces intérieures peut être différente de celle des faces extérieures.
- La garniture du périmètre des cloisons peut recevoir des rallonges d'intimité. Elle est fabriquée en polypropylène et est offerte dans un fini fusain (CHR) uniquement.
- Les pieds en métal et raidisseurs présentent un fini thermolaqué. Veuillez choisir la finition de métal de série.
- L'alcôve complète comprend toutes les ferrures et fixations de support nécessaires ainsi que les pieds tubulaires avec roulettes.
- Les rallonges, les composants électriques, les rangements et les accessoires doivent être précisés séparément.

PRODUIT CODE	PRIX		TAILLE/POUCES			POIDS LB	VOLUME PF ³
	LP	HP	H	L	P		
HX3PFM	2204		54	72	30	85	14.10

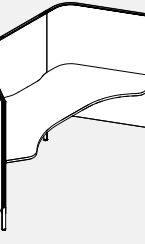
HX3P5472SW • Alcôve softPOD avec 3 cloisons et surface de travail

- Alcôve complète à 3 cloisons composée d'une cloison arrière droite, de deux cloisons latérales en J et d'une surface de travail ordinaire.
- L'alcôve installée mesure 54 po h à partir du sol et 25 po à partir de la face supérieure de la surface de travail et présente un dégagement au sol de 6 3/8 po.
- Les cloisons sont garnies de feutre PET punaisable. Veuillez choisir parmi les teintes de feutre PET de série. La teinte du feutre PET sur les faces intérieures peut être différente de celle des faces extérieures.
- La garniture du périmètre des cloisons peut recevoir des rallonges d'intimité. Elle est fabriquée en polypropylène et est offerte dans un fini fusain (CHR) uniquement.
- La surface de travail est offerte dans un fini mélaminé basse pression (LP) ou stratifié haute pression (HP) et dotée d'un chant en PVC. Veuillez choisir tout fini mélaminé ou stratifié et chant en PVC de série.
- Les pieds en métal présentent un fini thermolaqué. Veuillez choisir la finition de métal de série.
- L'alcôve complète comprend toutes les ferrures et fixations de support nécessaires ainsi que les pieds tubulaires.
- Les rallonges, les composants électriques, les rangements et les accessoires doivent être précisés séparément.

PRODUIT CODE	PRIX		TAILLE/POUCES			POIDS LB	VOLUME PF ³
	LP	HP	H	L	P		
HX3P5472SW	2910	3293	54	72	30	141	22.92

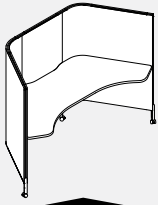
HX3PM5472SW • Alcôve Softpod avec 3 cloisons et surface de travail**NOUVEAU!**

- Alcôve complète à 3 cloisons composée d'une cloison arrière droite, de deux cloisons latérales en J et d'une surface de travail ordinaire.
- L'alcôve installée mesure 54 po h à partir du sol et 25 po à partir de la face supérieure de la surface de travail et présente un dégagement au sol de 6 3/8 po.
- Les cloisons sont garnies de feutre PET punaisable. Veuillez choisir parmi les teintes de feutre PET de série. La teinte du feutre PET sur les faces intérieures peut être différente de celle des faces extérieures.
- La garniture du périmètre des cloisons peut recevoir des rallonges d'intimité. Elle est fabriquée en polypropylène et est offerte dans un fini fusain (CHR) uniquement.
- La surface de travail est offerte dans un fini mélaminé basse pression (LP) ou stratifié haute pression (HP) et dotée d'un chant en PVC. Veuillez choisir tout fini mélaminé ou stratifié et chant en PVC de série.
- Les pieds en métal présentent un fini thermolaqué. Veuillez choisir la finition de métal de série.
- L'alcôve complète comprend toutes les ferrures et fixations de support nécessaires ainsi que les pieds tubulaires.
- Les rallonges, les composants électriques, les rangements et les accessoires doivent être précisés séparément.

PRODUIT CODE	PRIX		TAILLE/POUCES			POIDS LB	VOLUME PF ³
	LP	HP	H	L	P		
HX3PM5472SW	2970	3408	54	72	30	127	22.92

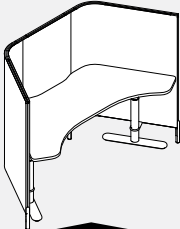
HX3PH5472SW • Alcôve Softpod avec 3 cloisons et surface de travail réglable en hauteur**NOUVEAU!**

- Alcôve complète à 3 cloisons composée d'une cloison arrière droite, de deux cloisons latérales en J et d'une surface de travail réglable en hauteur.
- L'alcôve installée mesure 54 po h à partir du sol et 25 po à partir de la face supérieure de la surface de travail et présente un dégagement au sol de 6 3/8 po.
- Les cloisons sont garnies de feutre PET punaisable. Veuillez choisir parmi les teintes de feutre PET de série. La teinte du feutre PET sur les faces intérieures peut être différente de celle des faces extérieures.
- La garniture du périmètre des cloisons peut recevoir des rallonges d'intimité. Elle est fabriquée en polypropylène et est offerte dans un fini fusain (CHR) uniquement.
- La surface de travail est offerte dans un fini mélaminé basse pression (LP) ou stratifié haute pression (HP) et dotée d'un chant en PVC. Veuillez choisir tout fini mélaminé ou stratifié et chant en PVC de série.
- Les pieds en métal présentent un fini thermolaqué. Veuillez choisir la finition de métal de série.
- Pieds réglables en hauteur avec revêtement en poudre. Choisissez parmi les finitions suivantes : BLK (noir), DWT (blanc des blancs) et SIL (argenté). D'autres finitions sont disponibles avec un supplément de 200 \$ (BZD (blizzard), CHR (fusain), NEV (nevada), SDT (concasse), TPE (taupe), TIN (encre), TUN (tungstène)).
- L'alcôve complète comprend toutes les ferrures et fixations de support nécessaires ainsi que les pieds tubulaires.
- Les rallonges, les composants électriques, les rangements et les accessoires doivent être précisés séparément.

PRODUIT CODE	PRIX		TAILLE/POUCES			POIDS LB	VOLUME PF ³
	LP	HP	H	L	P		
HX3PH5472SW	4463	4901	54	72	30	133	23.48

HX4PF • Alcôve Softpod autonome avec 4 cloisons**NOUVEAU!**

- Alcôve complète à 4 cloisons composée d'une cloison arrière droite et de trois cloisons latérales en J.
- L'alcôve installée mesure 54 po h à partir du sol et présente un dégagement au sol de 6 3/8 po.
- Les cloisons sont garnies de feutre PET punaisable. Veuillez choisir parmi les teintes de feutre PET de série. La teinte du feutre PET sur les faces intérieures peut être différente de celle des faces extérieures.
- La garniture du périmètre des cloisons peut recevoir des rallonges d'intimité. Elle est fabriquée en polypropylène et est offerte dans un fini fusain (CHR) uniquement.
- Les pieds en métal et raidisseurs présentent un fini thermolaqué. Veuillez choisir la finition de métal de série.
- L'alcôve complète comprend toutes les ferrures et fixations de support nécessaires ainsi que les pieds tubulaires.
- Les rallonges, les composants électriques, les rangements et les accessoires doivent être précisés séparément.

PRODUIT CODE	PRIX		TAILLE/POUCES			POIDS LB	VOLUME PF ³
	LP	HP	H	L	P		
HX4PF	2971		54	72	30	117	14.10

HX4PFM • Alcôve Softpod mobile autonome avec 4 cloisons**NOUVEAU!**

- Alcôve complète à 3 cloisons composée d'une cloison arrière droite et de trois cloisons latérales en J.
- L'alcôve installée mesure 54 po h à partir du sol et présente un dégagement au sol de 6 3/8 po.
- Les cloisons sont garnies de feutre PET punaisable. Veuillez choisir parmi les teintes de feutre PET de série. La teinte du feutre PET sur les faces intérieures peut être différente de celle des faces extérieures.
- La garniture du périmètre des cloisons peut recevoir des rallonges d'intimité. Elle est fabriquée en polypropylène et est offerte dans un fini fusain (CHR) uniquement.
- Les pieds en métal et raidisseurs présentent un fini thermolaqué. Veuillez choisir la finition de métal de série.
- L'alcôve complète comprend toutes les ferrures et fixations de support nécessaires ainsi que les pieds tubulaires avec roulettes.
- Les rallonges, les composants électriques, les rangements et les accessoires doivent être précisés séparément.

PRODUIT CODE	PRIX		TAILLE/POUCES			POIDS LB	VOLUME PF ³
	LP	HP	H	L	P		
HX4PFM	3009		54	72	30	117	14.10

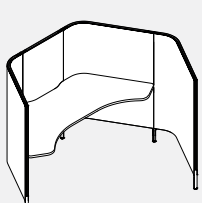
HX4P5472SW • Alcôve softPOD avec 4 cloisons et surface de travail**NOUVEAU!**

- Alcôve complète à 4 cloisons composée d'une cloison arrière droite, de trois cloisons latérales en J et d'une surface de travail ordinaire.
- L'alcôve installée mesure 54 po h à partir du sol et 25 po à partir de la face supérieure de la surface de travail et présente un dégagement au sol de 6 3/8 po.
- Les cloisons sont garnies de feutre PET punaisable. Veuillez choisir parmi les teintes de feutre PET de série. La teinte du feutre PET sur les faces intérieures peut être différente de celle des faces extérieures.
- La garniture du périmètre des cloisons peut recevoir des rallonges d'intimité. Elle est fabriquée en polypropylène et est offerte dans un fini fusain (CHR) uniquement.
- La surface de travail est offerte dans un fini mélaminé basse pression (LP) ou stratifié haute pression (HP) et dotée d'un chant en PVC. Veuillez choisir tout fini mélaminé ou stratifié et chant en PVC de série.
- Les pieds en métal présentent un fini thermolaqué. Veuillez choisir la finition de métal de série.
- L'alcôve complète comprend toutes les ferrures et fixations de support nécessaires ainsi que les pieds tubulaires.
- Les cloisons latérales peuvent être installées à gauche ou à droite.
- Les rallonges, les composants électriques, les rangements et les accessoires doivent être précisés séparément.

PRODUIT CODE	PRIX		TAILLE/POUCES			POIDS LB	VOLUME PF ³
	LP	HP	H	L	P		
HX4P5472SW	3654	4036	54	72	65	170	25.41

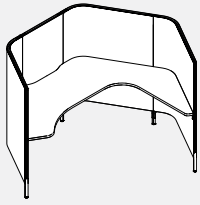
HX4P5472R/LW • Alcôve softPOD avec 4 cloisons et surface de travail enveloppante

Configuration de droite illustrée

- Alcôve complète à 4 cloisons composée d'une cloison arrière droite, de trois cloisons latérales en J et d'une surface de travail enveloppante.
- L'alcôve installée mesure 54 po h à partir du sol et 25 po à partir de la face supérieure de la surface de travail et présente un dégagement au sol de 6 3/8 po.
- Les cloisons sont garnies de feutre PET punaisable. Veuillez choisir parmi les teintes de feutre PET de série. La teinte du feutre PET sur les faces intérieures peut être différente de celle des faces extérieures.
- La garniture du périmètre des cloisons peut recevoir des rallonges d'intimité. Elle est fabriquée en polypropylène et est offerte dans un fini fusain (CHR) uniquement.
- La surface de travail est offerte dans un fini mélaminé basse pression (LP) ou stratifié haute pression (HP) et dotée d'un chant en PVC. Veuillez choisir tout fini mélaminé ou stratifié et chant en PVC de série.
- Les pieds en métal présentent un fini thermolaqué. Veuillez choisir la finition de métal de série.
- L'alcôve complète comprend toutes les ferrures et fixations de support nécessaires ainsi que les pieds tubulaires.
- Les rallonges, les composants électriques, les rangements et les accessoires doivent être précisés séparément.

PRODUIT CODE	PRIX		TAILLE/POUCES			POIDS LB	VOLUME PP ³
	LP	HP	H	L	P		
HX4P5472RW	3977	4516	54	72	65	185	25.41
HX4P5472LW	3977	4516	54	72	65	185	25.41

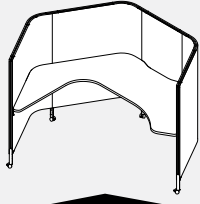
HX4PM5472R/LW • Alcôve softPOD mobile avec 4 cloisons et surface de travail enveloppante**NOUVEAU!**

- Alcôve complète à 4 cloisons composée d'une cloison arrière droite, de trois cloisons latérales en J et d'une surface de travail enveloppante.
- L'alcôve installée mesure 54 po h à partir du sol et 25 po à partir de la face supérieure de la surface de travail et présente un dégagement au sol de 6 3/8 po.
- Les cloisons sont garnies de feutre PET punaisable. Veuillez choisir parmi les teintes de feutre PET de série. La teinte du feutre PET sur les faces intérieures peut être différente de celle des faces extérieures.
- La garniture du périmètre des cloisons peut recevoir des rallonges d'intimité. Elle est fabriquée en polypropylène et est offerte dans un fini fusain (CHR) uniquement.
- La surface de travail est offerte dans un fini mélaminé basse pression (LP) ou stratifié haute pression (HP) et dotée d'un chant en PVC. Veuillez choisir tout fini mélaminé ou stratifié et chant en PVC de série.
- Les pieds en métal présentent un fini thermolaqué. Veuillez choisir la finition de métal de série.
- L'alcôve complète comprend toutes les ferrures et fixations de support nécessaires ainsi que les pieds tubulaires avec roulettes.
- Les rallonges, les composants électriques, les rangements et les accessoires doivent être précisés séparément.

PRODUIT CODE	PRIX		TAILLE/POUCES			POIDS LB	VOLUME PP ³
	LP	HP	H	L	P		
HX4PM5472LW	4028	4644	54	72	65	168	25.41
HX4PM5472RW	4028	4644	54	72	65	168	25.41

HX5PF • Alcôve Softpod autonome avec 5 cloisons**NOUVEAU!**

- Alcôve complète à 5 cloisons composée d'une cloison arrière droite et de quatre cloisons latérales en J.
- L'alcôve installée mesure 54 po h à partir du sol et présente un dégagement au sol de 6 3/8 po.
- Les cloisons sont garnies de feutre PET punaisable. Veuillez choisir parmi les teintes de feutre PET de série. La teinte du feutre PET sur les faces intérieures peut être différente de celle des faces extérieures.
- La garniture du périmètre des cloisons peut recevoir des rallonges d'intimité. Elle est fabriquée en polypropylène et est offerte dans un fini fusain (CHR) uniquement.
- Les pieds en métal et raidisseurs présentent un fini thermolaqué. Veuillez choisir la finition de métal de série.
- L'alcôve complète comprend toutes les ferrures et fixations de support nécessaires ainsi que les pieds tubulaires.
- Les rallonges, les composants électriques, les rangements et les accessoires doivent être précisés séparément.

PRODUIT CODE	PRIX		TAILLE/POUCES			POIDS LB	VOLUME PP ³
	LP	HP	H	L	P		
HX5PF	3767		54	72	65	148	28.24

HX5PFM • Alcôve Softpod mobile autonome avec 5 cloisons**NOUVEAU!**

- Alcôve complète à 4 cloisons composée d'une cloison arrière droite et de quatre cloisons latérales en J.
- L'alcôve installée mesure 54 po h à partir du sol et présente un dégagement au sol de 6 3/8 po.
- Les cloisons sont garnies de feutre PET punaisable. Veuillez choisir parmi les teintes de feutre PET de série. La teinte du feutre PET sur les faces intérieures peut être différente de celle des faces extérieures.
- La garniture du périmètre des cloisons peut recevoir des rallonges d'intimité. Elle est fabriquée en polypropylène et est offerte dans un fini fusain (CHR) uniquement.
- Les pieds en métal et raidisseurs présentent un fini thermolaqué. Veuillez choisir la finition de métal de série.
- L'alcôve complète comprend toutes les ferrures et fixations de support nécessaires ainsi que les pieds tubulaires avec roulettes.
- Les rallonges, les composants électriques, les rangements et les accessoires doivent être précisés séparément.

PRODUIT CODE	PRIX		TAILLE/POUCES			POIDS LB	VOLUME PP ³
	LP	HP	H	L	P		
HX5PFM	3814		54	72	65	148	28.24

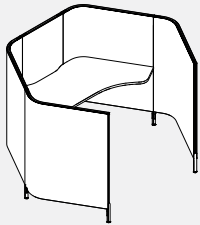
HX5P5472SW • Alcôve softPOD avec 5 cloisons et surface de travail

- Alcôve complète à 5 cloisons composée d'une cloison arrière droite, de quatre cloisons latérales en J et d'une surface de travail ordinaire.
- L'alcôve installée mesure 54 po h à partir du sol et 25 po à partir de la face supérieure de la surface de travail et présente un dégagement au sol de 6 3/8 po.
- Les cloisons sont garnies de feutre PET punaisable. Veuillez choisir parmi les teintes de feutre PET de série. La teinte du feutre PET sur les faces intérieures peut être différente de celle des faces extérieures.
- La garniture du périmètre des cloisons peut recevoir des rallonges d'intimité. Elle est fabriquée en polypropylène et est offerte dans un fini fusain (CHR) uniquement.
- La surface de travail est offerte dans un fini mélaminé basse pression (LP) ou stratifié haute pression (HP) et dotée d'un chant en PVC. Veuillez choisir tout fini mélaminé ou stratifié et chant en PVC de série.
- Les pieds en métal présentent un fini thermolaqué. Veuillez choisir la finition de métal de série.
- L'alcôve complète comprend toutes les ferrures et fixations de support nécessaires ainsi que les pieds tubulaires.
- Les cloisons latérales peuvent être installées à gauche ou à droite.
- Les rallonges, les composants électriques, les rangements et les accessoires doivent être précisés séparément.

PRODUIT CODE	PRIX		TAILLE/POUCES			POIDS LB	VOLUME PP ³
	LP	HP	H	L	P		
HX5P5472SW	4462	4845	54	72	65	198	25.41

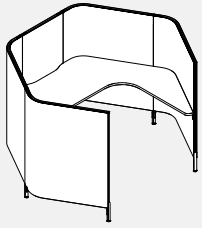
HX5P5472R/LW • Alcôve softPOD avec 5 cloisons et surface de travail enveloppante

Configuration de droite illustrée

- Alcôve complète à 5 cloisons composée d'une cloison arrière droite, de quatre cloisons latérales en J et d'une surface de travail ordinaire.
- L'alcôve installée mesure 54 po h à partir du sol et 25 po à partir de la face supérieure de la surface de travail et présente un dégagement au sol de 6 3/8 po.
- Les cloisons sont garnies de feutre PET punaisable. Veuillez choisir parmi les teintes de feutre PET de série. La teinte du feutre PET sur les faces intérieures peut être différente de celle des faces extérieures.
- La garniture du périmètre des cloisons peut recevoir des rallonges d'intimité. Elle est fabriquée en polypropylène et est offerte dans un fini fusain (CHR) uniquement.
- La surface de travail est offerte dans un fini mélaminé basse pression (LP) ou stratifié haute pression (HP) et dotée d'un chant en PVC. Veuillez choisir tout fini mélaminé ou stratifié et chant en PVC de série.
- Les pieds en métal présentent un fini thermolaqué. Veuillez choisir la finition de métal de série.
- L'alcôve complète comprend toutes les ferrures et fixations de support nécessaires ainsi que les pieds tubulaires.
- Les cloisons latérales peuvent être installées à gauche ou à droite.
- Les rallonges, les composants électriques, les rangements et les accessoires doivent être précisés séparément.

PRODUIT CODE	PRIX			TAILLE/POUCES			POIDS LB	VOLUME PP ³
	LP	HP		H	L	P		
HX5P5472RW	4739	5277		54	72	65	213.36	25.41
HX5P5472LW	4739	5277		54	72	65	213.36	25.41

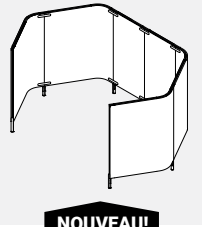
HX6PF • Alcôve Softpod autonome avec 6 cloisons**NOUVEAU!**

- Alcôve complète à 6 cloisons composée deux cloisons arrière droites et de quatre cloisons latérales en J.
- L'alcôve installée mesure 54 po h à partir du sol et présente un dégagement au sol de 6 3/8 po.
- Les cloisons sont garnies de feutre PET punaisable. Veuillez choisir parmi les teintes de feutre PET de série. La teinte du feutre PET sur les faces intérieures peut être différente de celle des faces extérieures.
- La garniture du périmètre des cloisons peut recevoir des rallonges d'intimité. Elle est fabriquée en polypropylène et est offerte dans un fini fusain (CHR) uniquement.
- Les pieds en métal et raidisseurs présentent un fini thermolaqué. Veuillez choisir la finition de métal de série.
- L'alcôve complète comprend toutes les ferrures et fixations de support nécessaires ainsi que les pieds tubulaires.
- Les rallonges, les composants électriques, les rangements et les accessoires doivent être précisés séparément.

PRODUIT CODE	PRIX			TAILLE/POUCES			POIDS LB	VOLUME PP ³
	LP	HP		H	L	P		
HX6PF	4559			54	96	65	171	28.24

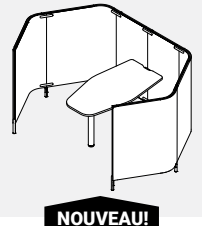
HX6PFD • Alcôve Softpod autonome avec 6 cloisons et une surface en D**NOUVEAU!**

- Alcôve complète à 6 cloisons composée deux cloisons arrière droites et de quatre cloisons latérales en J et une surface collaborative.
- L'alcôve installée mesure 54 po h à partir du sol et présente un dégagement au sol de 6 3/8 po.
- Les cloisons sont garnies de feutre PET punaisable. Veuillez choisir parmi les teintes de feutre PET de série. La teinte du feutre PET sur les faces intérieures peut être différente de celle des faces extérieures.
- La garniture du périmètre des cloisons peut recevoir des rallonges d'intimité. Elle est fabriquée en polypropylène et est offerte dans un fini fusain (CHR) uniquement.
- La surface de travail est offerte dans un fini mélaminé basse pression (LP) ou stratifié haute pression (HP) et dotée d'un chant en PVC. Veuillez choisir tout fini mélaminé ou stratifié et chant en PVC de série.
- Les pieds en métal et raidisseurs présentent un fini thermolaqué. Veuillez choisir la finition de métal de série.
- L'alcôve complète comprend toutes les ferrures et fixations de support nécessaires ainsi que les pieds tubulaires.
- Les rallonges, les composants électriques, les rangements et les accessoires doivent être précisés séparément.

PRODUIT CODE	PRIX			TAILLE/POUCES			POIDS LB	VOLUME PP ³
	LP	HP		H	L	P		
HX6PFD	5190	5426		54	96	65	218	30.76

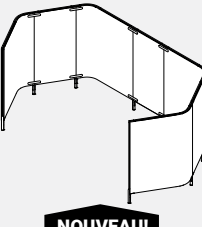
HX7PF • Alcôve Softpod autonome avec 7 cloisons**NOUVEAU!**

- Alcôve complète à 7 cloisons composée trois cloisons droites et de quatre cloisons latérales en J.
- L'alcôve installée mesure 54 po h à partir du sol et présente un dégagement au sol de 6 3/8 po.
- Les cloisons sont garnies de feutre PET punaisable. Veuillez choisir parmi les teintes de feutre PET de série. La teinte du feutre PET sur les faces intérieures peut être différente de celle des faces extérieures.
- La garniture du périmètre des cloisons peut recevoir des rallonges d'intimité. Elle est fabriquée en polypropylène et est offerte dans un fini fusain (CHR) uniquement.
- Les pieds en métal et raidisseurs présentent un fini thermolaqué. Veuillez choisir la finition de métal de série.
- L'alcôve complète comprend toutes les ferrures et fixations de support nécessaires ainsi que les pieds tubulaires.
- Les rallonges, les composants électriques, les rangements et les accessoires doivent être précisés séparément.

PRODUIT CODE	PRIX			TAILLE/POUCES			POIDS LB	VOLUME PP ³
	LP	HP		H	L	P		
HX7PF	5127			54	119	65	194	28.24

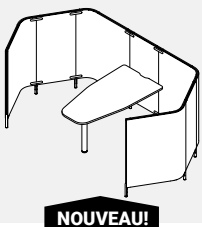
HX7PFD • Alcôve Softpod autonome avec 7 cloisons et une surface en D**NOUVEAU!**

- Alcôve complète à 7 cloisons composée trois cloisons droites et de quatre cloisons latérales en J et une surface collaborative.
- L'alcôve installée mesure 54 po h à partir du sol et présente un dégagement au sol de 6 3/8 po.
- Les cloisons sont garnies de feutre PET punaisable. Veuillez choisir parmi les teintes de feutre PET de série. La teinte du feutre PET sur les faces intérieures peut être différente de celle des faces extérieures.
- La garniture du périmètre des cloisons peut recevoir des rallonges d'intimité. Elle est fabriquée en polypropylène et est offerte dans un fini fusain (CHR) uniquement.
- La surface de travail est offerte dans un fini mélaminé basse pression (LP) ou stratifié haute pression (HP) et dotée d'un chant en PVC. Veuillez choisir tout fini mélaminé ou stratifié et chant en PVC de série.
- Les pieds en métal et raidisseurs présentent un fini thermolaqué. Veuillez choisir la finition de métal de série.
- L'alcôve complète comprend toutes les ferrures et fixations de support nécessaires ainsi que les pieds tubulaires.
- Les rallonges, les composants électriques, les rangements et les accessoires doivent être précisés séparément.

PRODUIT CODE	PRIX			TAILLE/POUCES			POIDS LB	VOLUME PP ³
	LP	HP		H	L	P		
HX7PFD	5889	6125		54	119	65	25	30.76

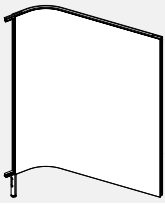
HXP5430 • Cloison simple en J

- La cloison simple est courbe, réversible et symétrique le long de l'axe horizontal.
- Les cloisons en J sont garnies de feutre PET punaisable. Veuillez choisir parmi les teintes de feutre PET de série. La teinte du feutre PET sur la face intérieure peut être différente de celle de la face extérieure.
- L'alcôve installée mesure 54 po h à partir du sol et 25 po à partir de la face supérieure de la surface de travail et présente un dégagement au sol de 6 3/8 po.
- La garniture du périmètre de la cloison peut recevoir des rallonges d'intimité. Elle est fabriquée en polypropylène et est offerte dans un fini fusain (CHR) uniquement.
- La cloison en J comprend un ensemble de connecteurs supérieurs, un ensemble de pieds communs et une garniture.
- Lorsqu'une cloison simple en J est commandée comme module complémentaire pour une alcôve précédemment commandée, la teinte du feutre PET peut ou non correspondre à celle de l'alcôve en raison du lot de teinture et de la décoloration possible.
- Cloison simple en J n'est pas destiné à être utilisé seul sans un alcôve complet comprenant une surface de travail en raison de contraintes de stabilité et de connectivité.

PRODUIT CODE	PRIX GR1	TAILLE/POUCES			POIDS LB	VOLUME PF ³
		H	L	P		
HXP5430AP	833	54	30	6	28.3	16.17

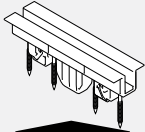
HXPCKIT • Kit de connexion**NOUVEAU!**

- Le kit comprend tout le matériel nécessaire pour connecter deux alcôve Softpod bout à bout.
- À utiliser lors de configuration spéciale, lorsqu'un client souhaite relier plusieurs alcôve Softpod.

PRODUIT CODE	PRIX	TAILLE/POUCES			POIDS LB	VOLUME PF ³
		H	L	P		
HXPCKIT	29	1.81	5.00	0.86	0.18	0.004

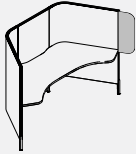
HXPAEFE • Extension de cloison en feutre PET complémentaire

- La rallonge est conçue pour ajouter 8,7 po d'intimité supplémentaire à l'extrémité de la cloison.
- La rallonge s'insère dans le dégagement du périmètre de la cloison de base et le positionnement est orienté vers l'utilisateur.
- La surface de la rallonge est garnie de feutre PET punaisable. Veuillez choisir parmi les teintes de feutre PET de série.
- REMARQUE : Le motif perforé n'est pas offert pour cette rallonge.

PRODUIT CODE	PRIX	TAILLE/POUCES			POIDS LB	VOLUME PF ³
		H	L	P		
HXPAEFE	40	25.4	9.3	0.35	0.63	0.05

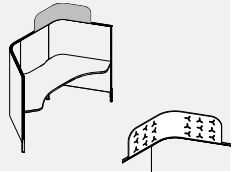
HXPACFE • Extension de cloison de coin en feutre PET

- La rallonge est conçue pour ajouter 11,1 po d'intimité supplémentaire dans le coin supérieur de la cloison.
- La rallonge s'insère dans le dégagement du périmètre de la cloison de base et le positionnement est orienté vers l'utilisateur.
- Une alcôve installée et dotée d'une rallonge complémentaire d'angle en feutre PET mesure 65 po h à partir du sol et 36 po à partir de la face supérieure de la surface de travail.
- La surface de la rallonge est garnie de feutre PET punaisable. Veuillez choisir parmi les teintes de feutre PET de série.
- Le motif perforé est offert pour cette rallonge, signalé par la lettre P à la fin du code de produit.

PRODUIT CODE	PRIX	TAILLE/POUCES			POIDS LB	VOLUME PF ³
		H	L	P		
HXPACFE	71	11.687	38.3	0.35	1.16	0.09
HXPACFEP	142	11.687	38.3	0.35	1.16	0.09

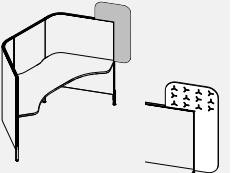
HXPATCFE • Extension de cloison d'en bout en feutre PET

- La rallonge est conçue pour ajouter 8,7 po d'intimité supplémentaire au haut de la cloison et 11,1 po d'intimité supplémentaire à l'extrémité de la cloison.
- La rallonge s'insère dans le dégagement du périmètre de la cloison de base et le positionnement est orienté vers l'utilisateur.
- Une alcôve installée et dotée d'une rallonge complémentaire supérieure d'angle en feutre PET mesure 65 po h à partir du sol et 36 po à partir de la face supérieure de la surface de travail.
- La surface de la rallonge est garnie de feutre PET punaisable. Veuillez choisir parmi les teintes de feutre PET de série.
- Le motif perforé est offert pour cette rallonge, signalé par la lettre P à la fin du code de produit.

PRODUIT CODE	PRIX	TAILLE/POUCES			POIDS LB	VOLUME PF ³
		H	L	P		
HXPATCFE	77	37.1"	19.5	0.35	1.25	0.15
HXPATCFEP	154	37.1"	19.5	0.35	1.25	0.15

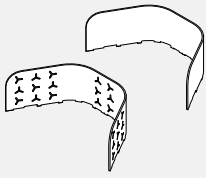
HXPA1CFE • Extension de cloison en feutre PET pour Softpod avec 2 cloisons**NOUVEAU!**

- La rallonge est conçue pour ajouter 11,1 po d'intimité supplémentaire dans le coin supérieur de la cloison.
- La rallonge s'insère dans le dégagement du périmètre de la cloison de base et le positionnement est orienté vers l'utilisateur.
- Une alcôve installée et dotée d'une rallonge complémentaire d'angle en feutre PET mesure 65 po h à partir du sol et 36 po à partir de la face supérieure de la surface de travail.
- La surface de la rallonge est garnie de feutre PET punaisable. Veuillez choisir parmi les teintes de feutre PET de série.
- Le motif perforé est offert pour cette rallonge, signalé par la lettre P à la fin du code de produit.

PRODUIT CODE	PRIX	TAILLE/POUCES			POIDS LB	VOLUME PP ³
		H	L	P		
HXPA1CFE	132	11.687	55.51	0.35	2.30	0.13
HXPA1CFEP	265	11.687	55.51	0.35	2.30	0.13

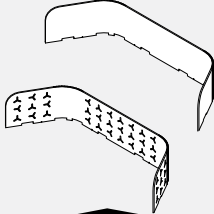
HXPA2CFE • Extension de cloison en feutre PET pour Softpod avec 3 cloisons**NOUVEAU!**

- La rallonge est conçue pour ajouter 11,1 po d'intimité supplémentaire dans le coin supérieur de la cloison.
- La rallonge s'insère dans le dégagement du périmètre de la cloison de base et le positionnement est orienté vers l'utilisateur.
- Une alcôve installée et dotée d'une rallonge complémentaire d'angle en feutre PET mesure 65 po h à partir du sol et 36 po à partir de la face supérieure de la surface de travail.
- La surface de la rallonge est garnie de feutre PET punaisable. Veuillez choisir parmi les teintes de feutre PET de série.
- Le motif perforé est offert pour cette rallonge, signalé par la lettre P à la fin du code de produit.

PRODUIT CODE	PRIX	TAILLE/POUCES			POIDS LB	VOLUME PP ³
		H	L	P		
HXPA2CFE	150	11.687	78.28	0.35	2.60	0.19
HXPA2CFEP	300	11.687	78.28	0.35	2.60	0.19

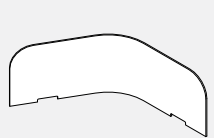
HXPACFES • Extension de cloison en plexi semi-transparent**NOUVEAU!**

- La rallonge est conçue pour ajouter 11,1 po d'intimité supplémentaire dans le coin supérieur de la cloison.
- La rallonge s'insère dans le dégagement du périmètre de la cloison de base et le positionnement est orienté vers l'utilisateur.
- Une alcôve installée et dotée d'une rallonge complémentaire d'angle en feutre PET mesure 65 po h à partir du sol et 36 po à partir de la face supérieure de la surface de travail.
- Le séparateur est givré pour plus d'intimité.
- Choisissez parmi 3 couleurs : TNC - Translucide, TNB - Bleu, TNY - Jaune.

PRODUIT CODE	PRIX	TAILLE/POUCES			POIDS LB	VOLUME PP ³
		H	L	P		
HXPACFES	723	11.687	29.50	16.8	1.11	3.35

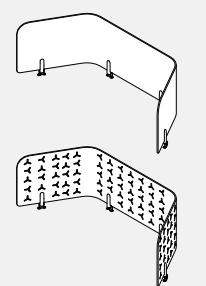
HXPACFEHP • Panneau d'extension en feutre PET pour table réglable en hauteur Softpod**NOUVEAU!**

- La rallonge est conçue pour ajouter 20 po d'intimité supplémentaire dans le coin supérieur de la cloison.
- Les supports de montage en aluminium se fixent sous le plan de travail.
- Le PET incurvé s'insère dans les supports de montage en aluminium.
- Une alcôve installée et dotée d'une rallonge complémentaire d'angle en feutre PET mesure 65 po h à partir du sol et 36 po à partir de la face supérieure de la surface de travail.
- La surface de la rallonge est garnie de feutre PET punaisable. Veuillez choisir parmi les teintes de feutre PET de série.
- Le motif perforé est offert pour cette rallonge, signalé par la lettre P à la fin du code de produit.

PRODUIT CODE	PRIX	TAILLE/POUCES			POIDS LB	VOLUME PP ³
		H	L	P		
HXPACFEH	303	19	63.50	21.70	1.65	5.94
HXPACFEHP	607	19	63.50	21.70	1.65	5.94

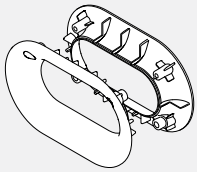
HXEFGK • Ensemble passe-câbles de cloison

- L'ensemble de passe-câbles pour cloisons permet d'acheminer les câbles à travers n'importe quelle cloison softPOD.
- L'ensemble peut être installé sous la surface de travail ou au-dessus de celle-ci.
- L'ensemble est installé sur place, il n'est pas nécessaire de commander des cloisons spéciales.
- Le passe-câbles en aluminium moulé sous pression présente un fini thermolaqué fusain (CHR) ou blanc (WHT), à préciser.

PRODUIT CODE	PRIX	TAILLE/POUCES			POIDS LB	VOLUME PF ³
		H	L	P		
HXEFGK	29	3.25	5.5	2.75	0.27	0.02

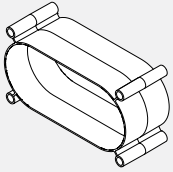
HXEFGCS • Connecteur de passe-câbles ou espaceur pour cloison

- L'espaceur convertit tout ensemble de passe-câbles de cloison en un connecteur.
- Il permet de fixer deux cloisons ensemble par l'ouverture du passe-câbles.
- Le module peut être installé sous la surface de travail ou au-dessus de celle-ci à des endroits prédéterminés.
- À préciser avec l'ensemble passe-câbles de cloison ou à utiliser avec l'ensemble passe-câbles de cloisons compris dans l'ensemble d'alimentation à 2 circuits pour poste de travail.
- Le module est fabriqué en ABS moulé par injection et offert dans un fini fusain (CHR).
- Pour fixer deux cloisons ensemble, un seul module HXEFGK est nécessaire.

PRODUIT CODE	PRIX	TAILLE/POUCES			POIDS LB	VOLUME PF ³
		H	L	P		
HXEFGCS	13	3.25	5.5	2.75	0.04	0.01

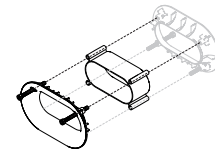
**GMDPC22W • Bloc d'alimentation de bureau à profil mince, 2 prises**

- Bloc d'alimentation de bureau avec deux prises de courant inviolables de 15A, un port USB-A et un port USB-C (fournit 3,1A); cordon d'alimentation de 10 pi.
- Comprend trois options de montage : i) une plaque de montage à visser pour les prises orientées vers l'avant, ii) un support de montage sous la surface, ou iii) un ensemble de montage à pince pour les surfaces de 0,5 po-1,5 po d'épaisseur.
- Boîtier blanc brillant et face grise.

PRODUIT CODE	PRIX	TAILLE/POUCES			POIDS LB	VOLUME PF ³
		H	L	P		
GMDPC22W	449	2.25	4.88	2.25	2.5	0.5

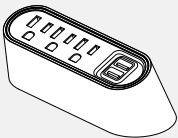
GMDPC32W • Bloc d'alimentation de bureau à profil mince, 3 prises

- Bloc d'alimentation de bureau avec trois prises de courant inviolables de 15A, un port USB-A et un port USB-C (fournit 3,1A); cordon d'alimentation de 10 pi.
- Comprend trois options de montage : i) une plaque de montage à visser pour les prises orientées vers l'avant, ii) un support de montage sous la surface, ou iii) un ensemble de montage à pince pour les surfaces de 0,5 po-1,5 po d'épaisseur.
- Boîtier blanc brillant et face grise.

PRODUIT CODE	PRIX	TAILLE/POUCES			POIDS LB	VOLUME PF ³
		H	L	P		
GMDPC32W	586	2.25	6.00	2.25	2.6	0.5

BRED50AC • Module Duo avec A+C

- Le module d'alimentation Duo est entièrement intégré à une pince de montage à fixer au bord d'une surface de travail.
- Fournit deux prises de courant alternatif de 15 A et 120 V ; Port USB-A de 2,4 A et port d'alimentation USB-C de 60 watts.
- Cordon à trois broches de 10' de long.
- Disponible en W – Blanc ou B – Noir comme indiqué par la dernière lettre du numéro de modèle.

PRODUIT CODE	PRIX	TAILLE/POUCES			POIDS LB	VOLUME PF ³
		H	L	P		
BRED50ACW	695	3	5.5	3.2	3	0.2
BRED50ACB	695	3	5.5	3.2	3	0.2

BREDU51AC • Duo Sous Module

- Le module d'alimentation Duo sous est livré avec un mince support de montage encastré à fixer sous une surface de travail ou au-dessus des étagères de la surface de travail.
- Fournit deux prises de courant alternatif de 15 A et 120 V ; Port USB-A de 2,4 A et port d'alimentation USB-C de 60 watts.
- Cordon à trois broches de 10' de long.
- Disponible en W – Blanc ou B – Noir comme indiqué par la dernière lettre du numéro de modèle.

PRODUIT CODE	PRIX	TAILLE/POUCES			POIDS LB	VOLUME PF ³
		H	L	P		
BREDU51ACW	695	1.8	5.5	2.8	3	0.2
BREDU51ACB	695	1.8	5.5	2.8	3	0.2

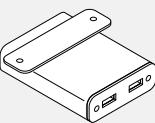
HXEUWC • Ports de charge USB sous la surface de travail

- Le module à monter sous une surface de travail comporte deux ports USB (A et C).
- Le module comporte un port de charge USB C de 15 W et un port de charge USB A de 2,1 A.
- Le module est doté d'un boîtier blanc, d'un support de montage thermolaqué dans un fini blanc et d'un cordon électrique blanc.

PRODUIT CODE	PRIX	TAILLE/POUCES			POIDS LB	VOLUME PF ³
		H	L	P		
HXEUWC	367	1	3	4	0.31	0.01

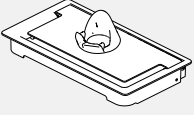
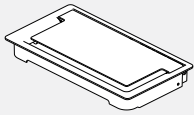
GAADG • Module à porte d'accès

- La porte d'accès à fermeture amortie est posée en retrait pour permettre d'acheminer les câbles.
- Le module GAADGDH comprend un support pouvant recevoir la plupart des téléphones cellulaires ou tablettes électroniques. Le support est offert dans un fini blanc uniquement.
- La gamme FreeFit ne peut recevoir qu'un seul passe-câbles par surface de travail.

PRODUIT CODE	PRIX	TAILLE/POUCES			POIDS LB	VOLUME PP ³
		H	L	P		
GAADG	60	1.08	5.54	10.09	2	0.04
GAADGDH	65	1.08	5.54	10.09	2	0.04

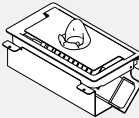
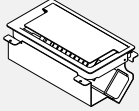
GAADCT • Module à porte d'accès avec chemin de câbles

- La porte d'accès à fermeture amortie est posée en retrait pour permettre d'acheminer les câbles lorsque la porte est fermée.
- Le chemin de câble comporte de série une entrée défonçable pour prise télécom et une surface pour monter une barre d'alimentation.
- Les côtés sont ouverts pour un accès facile.
- Le module est offert dans les finis pour châssis de cloisons de série.
- Le module GAADCTDH comprend un support pouvant recevoir la plupart des téléphones cellulaires ou tablettes électroniques. Le support est offert dans un fini blanc uniquement.
- La gamme FreeFit ne peut recevoir qu'un seul passe-câbles par surface de travail.

PRODUIT CODE	PRIX	TAILLE/POUCES			POIDS LB	VOLUME PP ³
		H	L	P		
GAADCT	95	5.07	5.54	10.09	4	0.19
GAADCTDH	103	5.07	5.54	10.09	4	0.19

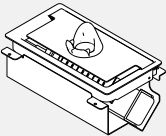
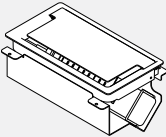
GAADCTPD • Module à porte d'accès avec chemin de câbles et barre d'alimentation

- La barre d'alimentation présente trois prises simples et deux prises USB. Homologuée CSA.
- La porte d'accès à fermeture amortie est posée en retrait pour permettre d'acheminer les câbles lorsqu'elle est fermée.
- Le chemin de câble comporte de série une entrée défonçable pour prise télécom et une surface pour monter une barre d'alimentation.
- Les côtés sont ouverts pour un accès facile.
- Fini du module – à déterminer.
- Le module GAADCTPDDH comprend un support pouvant recevoir la plupart des téléphones cellulaires ou tablettes électroniques.
- Le support est offert dans un fini blanc uniquement.
- Un passe-câbles par surface de travail.

PRODUIT CODE	PRIX	TAILLE/POUCES			POIDS LB	VOLUME PP ³
		H	L	P		
GAADCTPD	208	6.96	5.54	10.09	4	0.20
GAADCTPDDH	212	6.96	5.54	10.09	4	0.20

Solution de connexion en série ModPower

- Ajoute une alimentation flexible et un chargement USB aux surfaces de travail.
- Permet de connecter jusqu'à quatre unités avec une seule alimentation filaire avec prise NEMA.
- Les unités ModPower sont vendues séparément.
- Commencez l'analyse avec un démarreur doté d'une alimentation codée. Ajoutez des unités intermédiaires ou finales supplémentaires selon vos besoins.
- Les unités centrales et finales sont équipées de câbles de connexion.
- Les modules en surface nécessitent des découpes sur la table pour le montage. Veuillez préciser TR – Haut droit et/ou TL – Haut gauche.

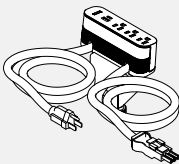
GMDSA10 • Module ModPower de départ, en applique

- Le module ModPower de départ comprend un cordon de 10 pieds avec fiche NEMA et un câble de connexion de 3 pieds.
- Le module comporte trois prises inviolables de 15 A, un port USB-A, un port USB-C et un disjoncteur.
- Une pince de fixation et trois autres options de montage sont incluses. Quatre colliers de serrage pour gestion de câbles sont inclus.
- Fini magnésium (MG) ou blanc (WH), comme l'indiquent les derniers caractères du numéro de modèle.

PRODUIT CODE	PRIX	TAILLE/POUCES			POIDS LB	VOLUME PP ³
		H	L	P		
GMDSA10MG	631	6.13	1.75	2.5	4.33	1.0
GMDSA10WH	631	6.13	1.75	2.5	4.33	1.0

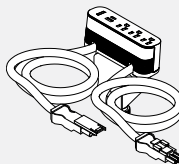
GMDCA3 • Module ModPower intermédiaire, en applique

- Le module ModPower intermédiaire comprend deux câbles de connexion de 3 pieds.
- Le module comporte trois prises inviolables de 12A, classés 15A, un port USB-A, un port USB-C et un disjoncteur.
- Une pince de fixation et trois autres options de montage sont incluses. Quatre colliers de serrage pour gestion de câbles sont inclus.
- Fini magnésium (MG) ou blanc (WH), comme l'indiquent les derniers caractères du numéro de modèle.

PRODUIT CODE	PRIX	TAILLE/POUCES			POIDS LB	VOLUME PP ³
		H	L	P		
GMDCA3MG	597	6.13	1.75	2.5	3.33	1.0
GMDCA3WH	597	6.13	1.75	2.5	3.33	1.0

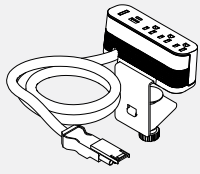
GMDEA3 • Module ModPower terminal, en applique

- Le module ModPower terminal comprend un câble de connexion de 3 pieds.
- Le module comporte trois prises inviolables de 12A, classés 15A, un port USB-A, un port USB-C et un disjoncteur.
- Une pince de fixation et trois autres options de montage sont incluses. Deux colliers de serrage pour gestion de câbles sont inclus.
- Fini magnésium (MG) ou blanc (WH), comme l'indiquent les derniers caractères du numéro de modèle.

PRODUIT CODE	PRIX	TAILLE/POUCES			POIDS LB	VOLUME PI ³
		H	L	P		
GMDEA3MG	528	6.13	1.75	2.5	2.75	1.0
GMDEA3WH	528	6.13	1.75	2.5	2.75	1.0

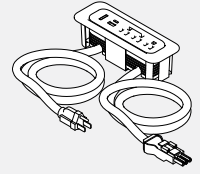
GMDSF10 • Module ModPower de départ, encastré

- Le module ModPower de départ comprend un cordon de 10 pieds avec fiche NEMA et un câble de connexion de 3 pieds.
- Le module comporte trois prises inviolables de 15 A, un port USB-A, un port USB-C et un disjoncteur.
- Quatre colliers de serrage pour gestion de câbles sont inclus.
- Fini magnésium (MG) ou blanc (WH), comme l'indiquent les derniers caractères du numéro de modèle.

PRODUIT CODE	PRIX	TAILLE/POUCES			POIDS LB	VOLUME PI ³
		H	L	P		
GMDSF10MG	597	2.63	7.63	2.63	3.44	1.0
GMDSF10WH	597	2.63	7.63	2.63	3.44	1.0

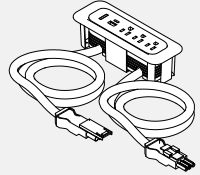
GMDCF3 • Module ModPower intermédiaire, encastré

- Le module ModPower intermédiaire comprend deux câbles de connexion de 3 pieds.
- Le module comporte trois prises inviolables de 12A, classés 15A, un port USB-A, un port USB-C et un disjoncteur.
- Quatre colliers de serrage pour gestion de câbles sont inclus.
- Fini magnésium (MG) ou blanc (WH), comme l'indiquent les derniers caractères du numéro de modèle.

PRODUIT CODE	PRIX	TAILLE/POUCES			POIDS LB	VOLUME PI ³
		H	L	P		
GMDCF3MG	562	2.63	7.63	2.63	2.44	1.0
GMDCF3WH	562	2.63	7.63	2.63	2.44	1.0

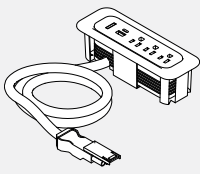
GMDEF3 • Module ModPower terminal, encastré

- Le module ModPower terminal comprend un câble de connexion de 3 pieds.
- Le module comporte trois prises inviolables de 12A, classés 15A, un port USB-A, un port USB-C et un disjoncteur.
- Deux colliers de serrage pour gestion de câbles sont inclus.
- Fini magnésium (MG) ou blanc (WH), comme l'indiquent les derniers caractères du numéro de modèle.

PRODUIT CODE	PRIX	TAILLE/POUCES			POIDS LB	VOLUME PI ³
		H	L	P		
GMDEF3MG	494	2.63	7.63	2.63	1.85	1.0
GMDEF3WH	494	2.63	7.63	2.63	1.85	1.0

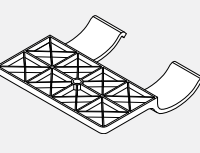
GMDCLIPS • Collier de serrage ModPower

- Emballage de 10 colliers de serrage.

PRODUIT CODE	PRIX	TAILLE/POUCES			POIDS LB	VOLUME PI ³
		H	L	P		
GMDCLIPS	102	2.6	2.5	0.6	0.3	0.2

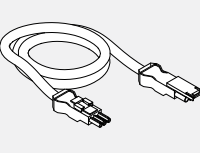
GMDJ36BK • Câble d'interconnexion ModPower

- Câble d'interconnexion permettant d'ajouter une longueur de câble supplémentaire de 3 pieds entre les modules ModPower encastrés ou en applique.
- Cordon de 3 pieds avec connecteur mâle et femelle. Ensemble de deux câbles d'interconnexion.

PRODUIT CODE	PRIX	TAILLE/POUCES			POIDS LB	VOLUME PI ³
		H	L	P		
GMDJ36BK	329	36			1.38	0.9

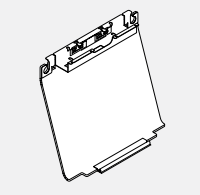
HXEPK • Ensemble d'alimentation à 2 circuits pour poste de travail

- L'ensemble d'alimentation à 2 circuits pour poste de travail comporte deux prises, un chemin de câbles, un cache-câbles et un passe-câbles pour cloison.
- Peut recevoir jusqu'à deux plaques de données ordinaires (plaques non comprises).
- Peut recevoir un support d'écran à un ou à deux bras monté au centre.
- Permet une alimentation électrique à 2 circuits.
- Permet l'interconnexion de deux stations. Veuillez préciser le cavalier poste à poste.
- Veuillez préciser le circuit 1, 2 ou la combinaison 1+2.
- L'alimentation au plafond ou au plancher n'est pas comprise, veuillez la préciser séparément.
- Le chemin de câbles est thermolaqué dans un fini fusain (CHR); le panier présente un fini noir (BLK).
- L'ensemble comprend toutes les ferrures et fixations de support nécessaires ainsi que le passe-câbles pour cloison.
- La surface est garnie de feutre PET punaisable. Veuillez choisir parmi les teintes de feutre PET de série.

PRODUIT CODE	PRIX	TAILLE/POUCES			POIDS LB	VOLUME PI ³
		H	L	P		
HXEPK11	311	20.85	23.5	9.73	3.92	2.76
HXEPK12	311	20.85	23.5	9.73	3.92	2.76
HXEPK22	311	20.85	23.5	9.73	3.92	2.76

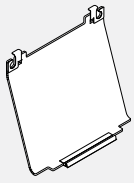
HXECS • Cache-câbles

- Le cache-câbles s'installe sur la face inférieure d'une surface de travail et s'enclenche dans le bas de la partie droite de toute cloison.
- Le cache-câbles comprend toutes les ferrures nécessaires
- La surface est garnie de feutre PET punaisable. Veuillez choisir parmi les teintes de feutre PET de série.

PRODUIT CODE	PRIX	TAILLE/POUCES			POIDS LB	VOLUME PP ³
		H	L	P		
HXECS	76	1	22	8	1.62	2.87

HXECECF • Alimentation au plafond

- L'alimentation au plafond se branche sur la prise de gauche ou de droite montée dans l'ensemble d'alimentation à 2 circuits.
- Conduit métallique de 10 pieds de longueur, prêt à être câblé à l'alimentation électrique du bâtiment.
- La bride de décharge est comprise; la boîte de jonction n'est pas comprise.
- Le module doit être utilisé avec le poteau d'alimentation au plafond (module HXECEFP).

PRODUIT CODE	PRIX	TAILLE/POUCES			POIDS LB	VOLUME PP ³
		H	L	P		
HXECECF	178	2	144	2	5.6	0.06

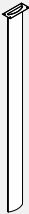
HXECEFP • Poteau d'alimentation au plafond

- Le poteau d'alimentation au plafond permet d'acheminer les câbles d'alimentation et de données entre le plafond et la surface de travail.
- L'extrusion en aluminium avec couvercle en PVC se fixe au passe-câbles de la cloison et passe sous la surface de travail à travers le retrait profilé de la surface de travail.
- Les ferrures de montage et la collerette de plafond sont comprises.
- Les fixations pour assujettir le poteau au-dessus des carreaux de plafond ne sont pas comprises.
- Veuillez préciser un fini peint de série.
- Le couvercle en PVC est offert dans un fini fusain (CHR).
- L'alimentation au plafond (module HXECECF) doit être commandée séparément.

PRODUIT CODE	PRIX	TAILLE/POUCES			POIDS LB	VOLUME PP ³
		H	L	P		
HXECEFP	150	116	6	1.5	5.49	0.38

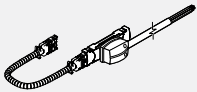
HXEBCF • Alimentation au plancher

- L'alimentation au plancher permet une entrée unique depuis le plancher dans l'ensemble d'alimentation à 2 circuits sous la surface de travail.
- Faisceau étanche de 6 pieds de longueur, prêt à être câblé à l'alimentation électrique du bâtiment.

PRODUIT CODE	PRIX	TAILLE/POUCES			POIDS LB	VOLUME PP ³
		H	L	P		
HXEBCF	354	2	72	2	5.6	0.06

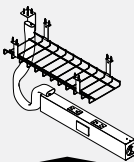
HXEHP • Kit d'alimentation pour table réglable en hauteur**NOUVEAU!**

- Le kit d'alimentation pour table à hauteur réglable comprend deux circuits duplex, un panier à câbles et un boîtier électrique.
- Convient à une plaque signalétique standard (couvercle de protection inclus).
- Permet l'alimentation de deux circuits.
- Spécifiez le circuit duplex n° 1, n° 2 ou la combinaison n° 1+2.
- Permet l'interconnexion de deux postes. Veuillez spécifier un cavalier de station à station.
- L'alimentation plafond ou de base n'est pas incluse, veuillez la spécifier séparément.
- Comprend tout le matériel de connexion et les supports.
- Spécifiez les normes de la finition peinture métallique pour le boîtier d'alimentation.

PRODUIT CODE	PRIX	TAILLE/POUCES			POIDS LB	VOLUME PP ³
		H	L	P		
HXEHP	563	21.50	22	8.06	4.55	1.00
HXEHP12	563	21.50	22	8.06	4.55	1.00
HXEHP22	563	21.50	22	8.06	4.55	1.00

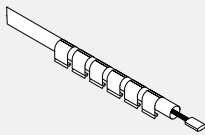
HXEPPJ • Kit de liaison station à station**NOUVEAU!**

- Cavalier de station à station.
- Facilite l'interconnexion de deux stations (sous le plan de travail).
- Tube en néoprène noire de même longueur incluse.
- Clips de fixation inclus (quantité selon la longueur).
- REMARQUE : reportez-vous au guide d'application pour connaître les longueurs recommandées des kits de cavaliers requis.

PRODUIT CODE	PRIX	TAILLE/POUCES			POIDS LB	VOLUME PP ³
		H	L	P		
HXEPPJ18	131	2	18.50	2	0.68	0.04
HXEPPJ24	145	2	24.50	2	0.79	0.06
HXEPPJ30	165	2	30.50	2	0.85	0.07
HXEPPJ36	180	2	36.50	2	1.02	0.08
HXEPPJ48	238	2	48.50	2	1.24	0.11
HXEPPJ60	263	2	60.50	2	1.46	0.14
HXEPPJ72	285	2	72.50	2	1.68	0.17
HXEPPJ78	287	2	78.50	2	1.79	0.18

HXSCSO • Rangement informel sous la surface de travail

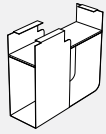

- Rangement ouvert avec tablette; le prolongement à l'arrière permet de créer un compartiment latéral.
- Construction en tôle avec garniture en feutre PET; 24 po P.
- Le rangement s'assujettit à la face inférieure de la surface de travail.
- Choisissez parmi les teintes de feutre PET et les finis pour châssis de cloison de série.
- Commandez un crochet de cloison pour manteaux ou sacs (module HXACHS, vendue séparément); s'installe du côté gauche ou droit du rangement.
- Ne peut pas être installé sur des modules Softpod avec surface réglable en hauteur ou sur alcôve Softpod avec 2 cloisons et une surface.

PRODUIT CODE	PRIX	TAILLE/POUCES			POIDS LB	VOLUME PP ³
		H	L	P		
HXSCSO	327	21	8	24	20.18	4.22

HXSCSOL/R • Unité de rangement informel verrouillable sous la surface de travail

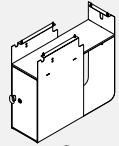

NOUVEAU!

- Rangement ouvert avec tablette; le prolongement à l'arrière permet de créer un compartiment latéral.
- Construction en tôle avec garniture en feutre PET; 24 po P.
- Le rangement s'assujettit à la face inférieure de la surface de travail.
- Choisissez parmi les teintes de feutre PET et les finis pour châssis de cloison de série.
- Commandez un crochet de cloison pour manteaux ou sacs (module HXACHS, vendue séparément); s'installe du côté gauche ou droit du rangement.
- Armoire verrouillable à clé - stratifié avec chants en PVC. Veuillez choisir un stratifié standard avec chants en PVC.
- Ne peut pas être installé sur des modules Softpod avec surface réglable en hauteur ou sur alcôve Softpod avec 2 cloisons et une surface.

PRODUIT CODE	PRIX	TAILLE/POUCES			POIDS LB	VOLUME PP ³
		H	L	P		
HXSCSOL	783	21	8	24	37	4.22
HXSCSOR	783	21	8	24	37	4.22

L2PO • Rangement garde-manger

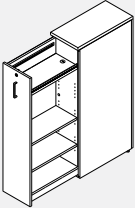

Configuration de gauche illustrée

- L'armoire escamotable sert de module de rangement multi-fonction et personnalisable qui définit l'espace et rehausse la confidentialité dans un environnement fonctionnel.
- Peut s'utiliser avec les modules Licence, Bridges, FreeFit et Boulevard.
- L'organisation interne comprend deux tablettes fixes en haut et en bas. Deux tablettes intermédiaires sont ajustables. Deux rails d'accessoires sont fournis en équipement standard et conviennent aux accessoires de métal GC.
- Les tablettes d'armoire intérieures et l'endos sont normalement de couleur blanc Designer. L'enveloppe de l'armoire, le tiroir et le dessus peuvent être fabriqués de tout stratifié standard au choix.
- L2PO12xxx ne convient pas au classeurs.
- Uniquement disponible avec la poignée FA.

PRODUIT CODE	PRIX LP	B	W	TAILLE/POUCES			POIDS LB	VOLUME PP ³	VOL FT ³
				H	L	P			
L2PO1224H54NL	1691	1709	1741	53.56	54	12	24	138	9
L2PO1230H54NL	1772	1792	1813	53.56	54	12	30	153	11
L2PO1236H54NL	1853	1878	1904	53.56	54	12	36	167	14
L2PO1824H54NL	1961	1986	2029	53.56	54	18	24	166	14
L2PO1830H54NL	2049	2081	2131	53.56	54	18	30	182	17
L2PO1836H54NL	2137	2173	2233	53.56	54	18	36	197	20
L2PO1224H54NR	1691	1709	1741	53.56	54	12	24	138	9
L2PO1230H54NR	1772	1792	1813	53.56	54	12	30	153	11
L2PO1236H54NR	1853	1878	1904	53.56	54	12	36	167	14
L2PO1824H54NR	1961	1986	2029	53.56	54	18	24	166	14
L2PO1830H54NR	2049	2081	2131	53.56	54	18	30	182	17
L2PO1836H54NR	2137	2173	2233	53.56	54	18	36	197	20

Fini

Alors qu'il est possible de préciser le fini des parois du garde-manger, des tiroirs supérieur et escamotable et du panneau arrière, le dos et les tablettes ajustables de l'armoire interne sont de couleur blanche en équipement standard. Veuillez préciser le fini pour le dessus de l'armoire et le devant du tiroir escamotable.

Fini au choix

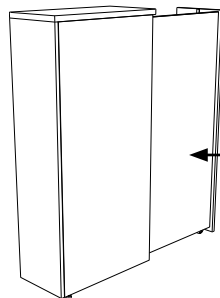
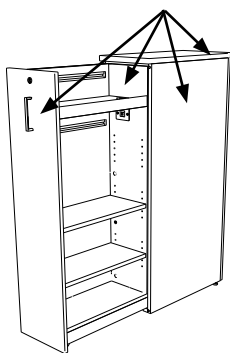

Stratifié pour marqueurs à essuyage à sec offert en option sur la surface extérieure de la paroi latérale du tiroir.

Rails d'accessoires intégrés

Deux rails d'accessoires (d'une longueur de 18,25 po) chacun sont prévus pour qu'il soit plus facile de personnaliser les accessoires de métal de Global Contract.

Rail d'accessoires supérieur :

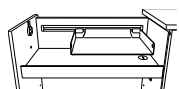

Plateau à lettres 1xBALTO1 ou BALTO1GL

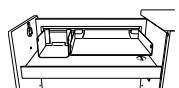

1 plateau à lettres BALTO1
1 bac à média BAMBO1

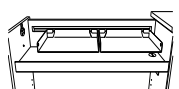

2x plateau utilitaire BAUTO1

Rail d'accessoires inférieur :

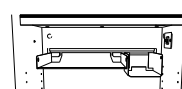

1 plateau à lettres BALTO1
1 bac à média BAMBO1



3x bacs à média BABBO1
ou
3x bacs pour cartable BAMBO1

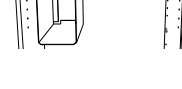

1 support à téléphone BATHO1
1 bac pour cartable BABBO1

Rails des accessoires

Garniture en feutre PET, passe-câbles et port USB offerts en option.

Tablettes réglables

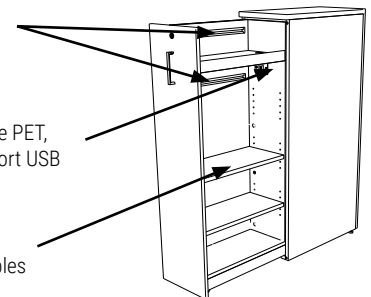

Options

- Ensemble de deux prises USB A+C - veuillez ajouter les lettres 'USB' à la fin du code. Ajoutez 377 \$ au prix courant.
- Lorsque vous commandez deux prises USB, la tablette supérieure présente une surface de feutre gris et un passe-fils qui permet d'insérer le câble de prise USB (situé sous la tablette supérieure). Un cordon d'alimentation à deux broches sort de l'armoire en traversant le plancher à l'arrière.
- Tableau pour marqueurs à essuyage à sec - Choisissez l'option 'DE'. Veuillez ajouter 266 \$ au prix courant.
- Si on le demande, un stratifié pour marqueurs à essuyage à sec sera appliqué sur la surface extérieure de la paroi latérale du tiroir escamotable.

L2PW • Rangement garde-robe

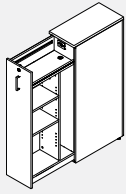

Left Hand Shown

- L'armoire escamotable sert de module de rangement multi-fonction et personnalisable qui définit l'espace et rehausse la confidentialité dans un environnement fonctionnel.
- Peut s'utiliser avec les modules Licence, Bridges, FreeFit et Boulevard.
- L'organisation interne comprend deux tablettes fixes en haut et en bas. Deux tablettes intermédiaires sont ajustables, armoire avec patère.
- Les tablettes d'armoire intérieures et l'endos sont normalement de couleur blanc Designer. L'enveloppe de l'armoire, le tiroir et le dessus peuvent être fabriqués de tout stratifié standard au choix.
- L2PW12xxx ne convient pas au classeurs.
- Uniquement disponible avec la poignée FA.

Fini

Alors qu'il est possible de préciser le fini des parois du garde-manger, des tiroirs supérieur et escamotable et du panneau arrière, le dos et les tablettes ajustables de l'armoire interne sont de couleur blanche en équipement standard. Veuillez préciser le fini pour le dessus de l'armoire et le devant du tiroir escamotable.

Options

- Ensemble de deux prises USB A+C - veuillez ajouter les lettres 'USB' à la fin du code. Ajoutez 377 \$ au prix courant.
- Lorsque vous commandez deux prises USB, la tablette supérieure présente une surface de feutre gris et un passe-fils qui permet d'insérer le câble de prise USB (situé sous la tablette supérieure). Un cordon d'alimentation à deux broches sort de l'armoire en traversant le plancher à l'arrière.
- Tableau pour marqueurs à essuyage à sec - Choisissez l'option 'DE'. Veuillez ajouter 266 \$ au prix courant.
- Si on le demande, un stratifié pour marqueurs à essuyage à sec sera appliqué sur la surface extérieure de la paroi latérale du tiroir escamotable.

PRODUIT CODE	PRIX LP	PRIXSH			TAILLE(POUCES)				POIDS LB	VOL PP ³
		B	W	H	H(LP/B)	H(W)	L	P		
L2PW1224H42NL	1680	1698	1735	41.56	42	12	24	128	7	
L2PW1230H42NL	1757	1780	1822	41.56	42	12	30	143	9	
L2PW1236H42NL	1832	1860	1911	41.56	42	12	36	157	11	
L2PW1824H42NL	1946	1975	2022	41.56	42	18	24	156	11	
L2PW1830H42NL	2031	2066	2124	41.56	42	18	30	172	13	
L2PW1836H42NL	2116	2158	2225	41.56	42	18	36	187	16	
L2PW1224NL	1831	1848	1880	49.56	50	12	24	133	8	
L2PW1230NL	1912	1945	1971	49.56	50	12	30	148	10	
L2PW1236NL	1993	2040	2064	49.56	50	12	36	162	15	
L2PW1824NL	2140	2173	2207	49.56	50	18	24	161	12	
L2PW1830NL	2227	2281	2310	49.56	50	18	30	177	15	
L2PW1836NL	2315	2388	2412	49.56	50	18	36	192	18	
L2PW1224H54NL	1866	1884	1916	53.56	54	12	24	138	9	
L2PW1230H54NL	1947	1967	1988	53.56	54	12	30	153	11	
L2PW1236H54NL	2028	2053	2080	53.56	54	12	36	167	14	
L2PW1824H54NL	2182	2206	2250	53.56	54	18	24	166	14	
L2PW1830H54NL	2269	2301	2351	53.56	54	18	30	182	17	
L2PW1836H54NL	2358	2394	2453	53.56	54	18	36	197	20	
L2PW1224H42NR	1680	1698	1735	41.56	42	12	24	128	7	
L2PW1230H42NR	1757	1780	1822	41.56	42	12	30	143	9	
L2PW1236H42NR	1832	1860	1911	41.56	42	12	36	157	11	
L2PW1824H42NR	1946	1975	2022	41.56	42	18	24	156	11	
L2PW1830H42NR	2031	2066	2124	41.56	42	18	30	172	13	
L2PW1836H42NR	2116	2158	2225	41.56	42	18	36	187	16	
L2PW1224NR	1831	1848	1880	49.56	50	12	24	133	8	
L2PW1230NR	1912	1945	1971	49.56	50	12	30	148	10	
L2PW1236NR	1993	2040	2064	49.56	50	12	36	162	15	
L2PW1824NR	2140	2173	2207	49.56	50	18	24	161	12	
L2PW1830NR	2227	2281	2310	49.56	50	18	30	177	15	
L2PW1836NR	2315	2388	2412	49.56	50	18	36	192	18	
L2PW1224H54NR	1866	1884	1916	53.56	54	12	24	138	9	
L2PW1230H54NR	1947	1967	1988	53.56	54	12	30	153	11	
L2PW1236H54NR	2028	2053	2080	53.56	54	12	36	167	14	
L2PW1824H54NR	2182	2206	2250	53.56	54	18	24	166	14	
L2PW1830H54NR	2269	2301	2351	53.56	54	18	30	182	17	
L2PW1836H54NR	2358	2394	2453	53.56	54	18	36	197	20	

Fini au choix

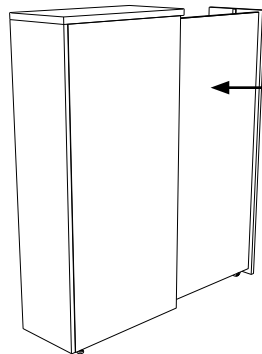
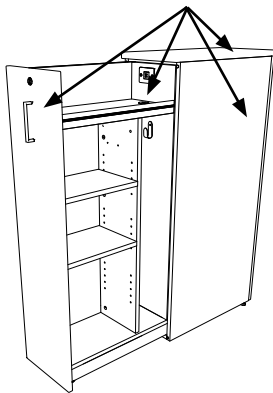

Stratifié pour marqueurs à essuyage à sec offert en option sur la surface extérieure de la paroi latérale du tiroir.

Rembourrage de feutre en option, passe-fils et prise USB.

Patère.

Tablettes ajustables

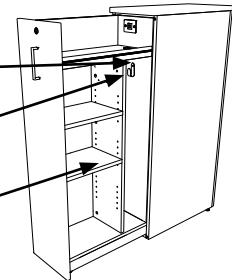

L2PSB • Bac de rangement pour rangement garde-manger/garde-robe

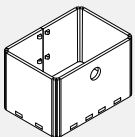

- Fabriqués à partir de feutre PET recyclé, les bacs en feutre sont une solution d'organisation intuitive et polyvalente au sein de votre unité de garde-manger.
- Le feutre mesure 9 mm, veuillez choisir parmi nos 18 finitions différentes.

PRODUIT CODE	PRIX	TAILLE(POUCES)			POIDS LB	VOL PP ³
		H	L	P		
L2PSB0912	47	7.5	11.8	8.6	0.30	0.44

L2PST • Bac de rangement pour rangement garde-manger/garde-robe

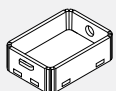

- Fabriqués à partir de feutre PET recyclé, les bacs en feutre sont une solution d'organisation intuitive et polyvalente au sein de votre unité de garde-manger.
- Le feutre mesure 9 mm, veuillez choisir parmi nos 18 finitions différentes.

PRODUIT CODE	PRIX	TAILLE(POUCES)			POIDS LB	VOL PP ³
		H	L	P		
L2PST0609	18	2.6	8.6	5.9	0.28	0.08

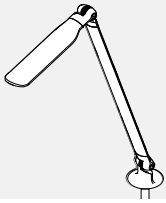
BLVELEDVS • Lampe à DEL à un bras

- **Système de 7 watts, 18 DEL fractionnelles**
- 3 500K, 250 lumens, indice de rendement des couleurs (IRC) de 84.
- Bouton à effleurement; allumage instantané et fermeture progressive.
- Réglage infini de la luminosité de 100 % à 15 %, mémoire du dernier état.
- Arrêt automatique après 10 heures de série.
- DEL d'une durée de vie de 50 000 heures.
- Adaptateur mural de 15 watts, 24 volts, cordon de 6 pi.
- Blanc (WHT), argenté (SIL) ou noir (BLK) – À préciser.
- Conforme aux normes UL, CUL et CSA, homologué ETL.
- Base non comprise.

PRODUIT CODE	PRIX	TAILLE/POUCES			POIDS LB	VOLUME PP ³
		H	L	P		
BLVELEDVS	616				3	0.93
Avec détecteur de présence						
BLVELEDVSO	920				3	0.93

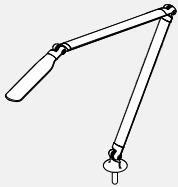
BLVELEDVD • Lampe à DEL à deux bras

- **Système de 7 watts, 18 DEL fractionnelles**
- 3 500K, 250 lumens, indice de rendement des couleurs (IRC) de 84.
- Bras à double articulation avec une portée de 20 po de la base à la tête.
- Bouton à effleurement; allumage instantané et fermeture progressive.
- Réglage infini de la luminosité de 100 % à 15 %, mémoire du dernier état.
- Arrêt automatique après 10 heures de série.
- DEL d'une durée de vie de 50 000 heures.
- Adaptateur mural de 15 watts, 24 volts, cordon de 6 pi.
- Blanc (WHT), argenté (SIL) ou noir (BLK) – À préciser.
- Conforme aux normes UL, CUL et CSA, homologué ETL.
- Base non comprise.

PRODUIT CODE	PRIX	TAILLE/POUCES			POIDS LB	VOLUME PP ³
		H	L	P		
BLVELEDVD	646				3	0.93
Avec détecteur de présence						
BLVELEDVDO	931				3	0.93

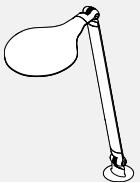
BLVELEDRS • Lampe à DEL à un bras

- **Système de 7 watts, 18 DEL fractionnelles**
- 3 500K, 250 lumens, indice de rendement des couleurs (IRC) de 84.
- Bouton à effleurement; allumage instantané et fermeture progressive.
- Réglage infini de la luminosité de 100 % à 15 %, mémoire du dernier état.
- Arrêt automatique après 10 heures de série.
- DEL d'une durée de vie de 50 000 heures.
- Adaptateur mural de 15 watts, 24 volts, cordon de 6 pi.
- Blanc (WHT), argenté (SIL) ou noir (BLK) – À préciser.
- Conforme aux normes UL, CUL et CSA, homologué ETL.
- Base non comprise.

PRODUIT CODE	PRIX	TAILLE/POUCES			POIDS LB	VOLUME PP ³
		H	L	P		
BLVELEDRS	616				3	0.93
Avec détecteur de présence						
BLVELEDRSO	920				3	0.93

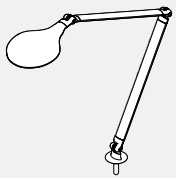
BLVELEDRD • Lampe à DEL à un bras

- **Système de 7 watts, 18 DEL fractionnelles**
- 3 500K, 250 lumens, indice de rendement des couleurs (IRC) de 84.
- Bras à double articulation avec une portée de 20 po de la base à la tête.
- Bouton à effleurement; allumage instantané et fermeture progressive.
- Réglage infini de la luminosité de 100 % à 15 %, mémoire du dernier état.
- Arrêt automatique après 10 heures de série.
- DEL d'une durée de vie de 50 000 heures.
- Adaptateur mural de 15 watts, 24 volts, cordon de 6 pi.
- Blanc (WHT), argenté (SIL) ou noir (BLK) – À préciser.
- Conforme aux normes UL, CUL et CSA, homologué ETL.
- Base non comprise.

PRODUIT CODE	PRIX	TAILLE/POUCES			POIDS LB	VOLUME PP ³
		H	L	P		
BLVELEDRD	633				3	0.93
Avec détecteur de présence						
BLVELEDRDO	931				3	0.93

Options de montage pour lampes

- Blanc (WHT), argenté (SIL) ou noir (BLK) – À préciser.

**Pince de fixation pour surface de travail**

PRODUIT CODE	PRIX	TAILLE/POUCES			POIDS LB	VOLUME PP ³
		H	L	P		
BLVELEDASCM	155				1	0.05

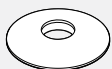
**Base autoportante**

PRODUIT CODE	PRIX	TAILLE/POUCES			POIDS LB	VOLUME PP ³
		H	L	P		
BLVELEDAFS	173				3	0.5

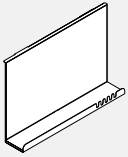
HXAHS • Tablette suspendue

- Tablette suspendue pour le rangement d'effets personnels.
- La tablette se suspend du dégagement au haut de la cloison.
- Le module installé mesure 16 po à partir du haut de la cloison; 9 po à partir de la face supérieure de la surface de travail.
- Métal peint, choisissez parmi les finis de série pour les châssis de cloisons.
- Choisissez une teinte de feutre PET pour la garniture du plateau.
- Doit être situé à l'écart des raidisseurs des modules autoportants.

PRODUIT CODE	PRIX	TAILLE/POUCES			POIDS		VOLUME PF ³
		H	L	P	LB		
HXAHS	104	16	23.5	3	8.8	1.91	

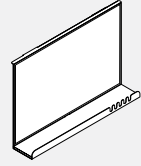
HXAHSWB • Tablette suspendue avec tableau effaçable à sec

- Tablette suspendue avec surface effaçable à sec.
- La tablette se suspend du dégagement au haut de la cloison.
- Le module installé mesure 16 po à partir du haut de la cloison; 9 po à partir de la face supérieure de la surface de travail.
- Surface blanche, cadre en métal peint – choisissez parmi les finis de série pour les châssis de cloisons.
- Choisissez une teinte de feutre PET pour la garniture du plateau.
- Doit être situé à l'écart des raidisseurs des modules autoportants.

PRODUIT CODE	PRIX	TAILLE/POUCES			POIDS		VOLUME PF ³
		H	L	P	LB		
HXAHSWB	398	16	23.5	3	9.57	1.91	

HXARWS • Tablette murale arrière

- Tablette murale arrière en mélamine ou stratifié.
- La tablette est fabriquée en mélamine basse pression (LP) ou en stratifié haute pression (HP) de ¾ po; elle est réversible et se monte à des points de montage prédéterminés.
- Les extrémités avant de la tablette sont arrondies selon un rayon de 2,5 po.
- Choix de fini mélaminés ou stratifiés de série, chant en PVC.
- REMARQUE : Non compatible avec les poteaux d'alimentation au plafond ou tout support d'écran.
- Doit être situé à l'écart des raidisseurs des modules autoportants.

PRODUIT CODE	PRIX		TAILLE/POUCES			POIDS		VOLUME PF ³
	LP	HP	H	L	P	LB		
HXARWS	106	135	0.75	32.25	4.5		1.13	

HXACHS • Crochet de cloison pour manteaux ou sacs

- Le crochet pour manteaux ou sacs peut être installé à tout endroit le long du périmètre de la cloison ou d'un côté ou de l'autre du rangement informel sous la surface de travail.
- Le crochet est fabriqué en aluminium moulé sous pression, choisissez parmi les finis peints métalliques de série.
- Choisissez une teinte de feutre PET pour la garniture de l'obturateur.

PRODUIT CODE	PRIX	TAILLE/POUCES			POIDS		VOLUME PF ³
		H	L	P	LB		
HXACHS	30	2	1.25	0.75	0.05	0.01	

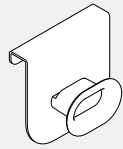
HXACHT • Crochet pour manteaux ou sacs à monter à une cloison

- Le crochet pour manteaux ou sacs peut être installé à tout endroit le long du périmètre de la cloison, d'un côté ou de l'autre ou des deux côtés du rangement informel sous la surface de travail.
- Le crochet est fabriqué en aluminium moulé sous pression, choisissez parmi les finis peints métalliques de série.
- Choisissez une teinte de feutre PET pour la garniture de l'obturateur.
- Doit être situé à l'écart des raidisseurs des modules autoportants.

PRODUIT CODE	PRIX	TAILLE/POUCES			POIDS		VOLUME PF ³
		H	L	P	LB		
HXACHT	35	2	1.25	0.75	0.23	0.01	

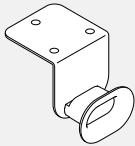
HXABH • Crochet pour sacs sous la surface de travail

- Le crochet pour sacs peut être installé sur la face inférieure d'une surface de travail.
- Le crochet est fabriqué en aluminium moulé sous pression, choisissez parmi les finis peints métalliques de série.
- Choisissez une teinte de feutre PET pour la garniture de l'obturateur.

PRODUIT CODE	PRIX	TAILLE/POUCES			POIDS		VOLUME PF ³
		H	L	P	LB		
HXABH	33	2	1.25	0.75	0.18	0.01	

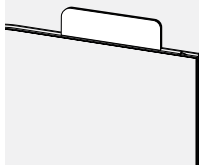
HXNP • Name Plate

- Le porte-nom s'installe à l'intérieur du dégagement au haut d'une cloison.
- Surface blanche effaçable à sec sur les deux faces, contrecollée sur un feutre PET de ½ po.

PRODUIT CODE	PRIX	TAILLE/POUCES			POIDS		VOLUME PF ³
		H	L	P	LB		
HXNP	60	3.625	10.75	0.5		0.01	

PANNEAUX SEPARATION UNIVERSELS

GCPPVACH • Poste bien-être - Configuration en H

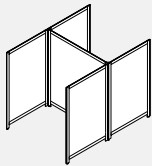

- **Wellness Station divisant l'espace avec flexibilité.**
- Cloisons légères et faciles à nettoyer.
- Encombrement minimal pour faciliter le rangement.
- Cloisons pleines en polypropylène cannelé blanc et châssis en aluminium 1/2 po sur 2,5 po thermolaqué fini tungstène (TUN).
- Garnitures de bout arrondies douces au toucher finies fusain.
- Ouverture de 7 po au bas du panneau pour faciliter le nettoyage et le passage des câbles.
- Comprend toutes les ferrures de raccord et des patins réglables sur 1 po.
- Les postes mesurent 60 po L sur 42 po P sur 66 po H.
- Les postes de planification sont préconfigurés dans une configuration dos à dos en H à laquelle peut s'ajouter un module complémentaire en T.

CODE PRODUIT	PRIX	TAILLE/POUCES			POIDS		VOL
		H	L	P	LB	PI ³	
GCPPVACH666085	1945	66	60	85	90		18.74

GCPPVACT • Poste bien-être - Configuration en T

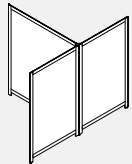

- **Wellness Station divisant l'espace avec flexibilité.**
- Cloisons légères et faciles à nettoyer.
- Encombrement minimal pour faciliter le rangement.
- Cloisons pleines en polypropylène cannelé blanc et châssis en aluminium 1/2 po sur 2,5 po thermolaqué fini tungstène (TUN).
- Garnitures de bout arrondies douces au toucher finies fusain.
- Ouverture de 7 po au bas du panneau pour faciliter le nettoyage et le passage des câbles.
- Comprend toutes les ferrures de raccord et des patins réglables sur 1 po.
- Les postes mesurent 60 po L sur 42 po P sur 66 po H.
- Les postes de planification sont préconfigurés dans une configuration dos à dos en H à laquelle peut s'ajouter un module complémentaire en T.

CODE PRODUIT	PRIX	TAILLE/POUCES			POIDS		VOL
		H	L	P	LB	PI ³	
GCPPVACT666085	1238	66	60	85	73		11.82

GCPPVACU • Poste bien-être - Configuration en U

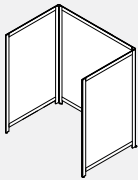

- **Wellness Station divisant l'espace avec flexibilité.**
- Cloisons légères et faciles à nettoyer.
- Encombrement minimal pour faciliter le rangement.
- Cloisons pleines en polypropylène cannelé blanc et châssis en aluminium 1/2 po sur 2,5 po thermolaqué fini tungstène (TUN).
- Garnitures de bout arrondies douces au toucher finies fusain.
- Ouverture de 7 po au bas du panneau pour faciliter le nettoyage et le passage des câbles.
- Comprend toutes les ferrures de raccord et des patins réglables sur 1 po.
- Les postes mesurent 60 po L sur 42 po P sur 66 po H.
- Les postes de planification sont préconfigurés dans une configuration dos à dos en U à laquelle peut s'ajouter un module complémentaire en L.

CODE PRODUIT	PRIX	TAILLE/POUCES			POIDS		VOL
		H	L	P	LB	PI ³	
GCPPVACU666043	1241	66	60	43	73		11.82

GCPPVACL • Poste bien-être - Configuration en L

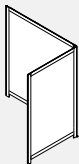

- **Wellness Station divisant l'espace avec flexibilité.**
- Cloisons légères et faciles à nettoyer.
- Encombrement minimal pour faciliter le rangement.
- Cloisons pleines en polypropylène cannelé blanc et châssis en aluminium 1/2 po sur 2,5 po thermolaqué fini tungstène (TUN).
- Garnitures de bout arrondies douces au toucher finies fusain.
- Ouverture de 7 po au bas du panneau pour faciliter le nettoyage et le passage des câbles.
- Comprend toutes les ferrures de raccord et des patins réglables sur 1 po.
- Les postes mesurent 60 po L sur 42 po P sur 66 po H.
- Les postes de planification sont préconfigurés dans une configuration dos à dos en U à laquelle peut s'ajouter un module complémentaire en L.

CODE PRODUIT	PRIX	TAILLE/POUCES			POIDS		VOL
		H	L	P	LB	PI ³	
GCPPVACL666043	885	66	60	43	58		8.36

GCUPFSP • Écran Polycarbonate Diviseur Autonome Avec Pieds Plats

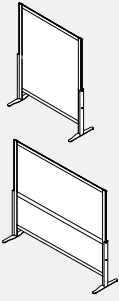

- **Assure l'intimité et la séparation des pièces.**
- Léger et facile à nettoyer et à déplacer.
- Se compose d'un cadre en aluminium enduit de poudre, de polycarbonate cannelé translucide et de pieds plats en acier.
- Option pour 54", 60" et 72" de haut.
- Le diviseur de 72" de haut sur 60" de large a une barre transversale au milieu.
- Veuillez choisir n'importe quelle finition de peinture standard pour le cadre et les pieds.

PRODUIT CODE	PRIX	TAILLE(POUCES)			POIDS LB	VOL PI ³
		H	L	P		
GCUPFSP5424	485	51.75	24	20	15.96	14.38
GCUPFSP5430	534	51.75	30	20	17.96	17.97
GCUPFSP5436	577	51.75	36	20	19.96	21.56
GCUPFSP5442	625	51.75	42	20	21.96	25.16
GCUPFSP5448	632	51.75	48	20	20.96	28.75
GCUPFSP5460	763	51.75	60	20	22.96	35.94
GCUPFSP6024	496	57.75	24	20	17.96	16.04
GCUPFSP6030	543	57.75	30	20	19.96	20.05
GCUPFSP6036	587	57.75	36	20	21.96	24.06
GCUPFSP6042	634	57.75	42	20	23.96	28.07
GCUPFSP6048	644	57.75	48	20	25.96	32.08
GCUPFSP6060	775	57.75	60	20	27.96	40.10
GCUPFSP7230	626	69.75	30	20	21.96	24.22
GCUPFSP7236	683	69.75	36	20	23.96	29.06
GCUPFSP7242	759	69.75	42	20	25.96	33.91
GCUPFSP7248	766	69.75	48	20	27.96	38.75
GCUPFSP7260	884	69.75	60	20	29.96	48.44

GCUPMSP • Écran Polycarbonate Diviser Autoportant Avec Roulettes

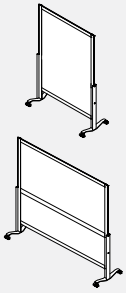

- **Assure l'intimité et la séparation des pièces.**
- Léger et facile à nettoyer et à déplacer.
- Se compose d'un cadre en aluminium thermolaqué, de polycarbonate cannelé translucide et de pieds en acier à roulettes.
- Option pour 54", 60" et 72" de haut.
- Le diviseur de 72" de haut sur 60" de large a une barre transversale au milieu.
- Veuillez choisir n'importe quelle finition de peinture standard pour le cadre et les pieds.

PRODUIT CODE	PRIX	TAILLE(POUCES)			POIDS LB	VOL PI ³
		H	L	P		
GCUPMSP5424	718	52.05	24	20	17.13	14.46
GCUPMSP5430	766	52.05	30	20	19.13	18.07
GCUPMSP5436	748	52.05	36	20	21.13	21.69
GCUPMSP5442	794	52.05	42	20	23.13	25.30
GCUPMSP5448	801	52.05	48	20	22.13	28.92
GCUPMSP5460	922	52.05	60	20	24.13	36.15
GCUPMSP6024	675	58.05	24	20	19.13	16.13
GCUPMSP6030	718	58.05	30	20	21.13	20.16
GCUPMSP6036	759	58.05	36	20	23.13	24.19
GCUPMSP6042	803	58.05	42	20	25.13	28.22
GCUPMSP6048	812	58.05	48	20	27.13	32.25
GCUPMSP6060	932	58.05	60	20	29.13	40.31
GCUPMSP7230	918	70.05	30	20	23.13	24.32
GCUPMSP7236	858	70.05	36	20	25.13	29.19
GCUPMSP7242	917	70.05	42	20	27.13	34.05
GCUPMSP7248	925	70.05	48	20	29.13	38.92
GCUPMSP7260	1033	70.05	60	20	31.13	48.65

GCUPSHS • Écran Polycarbonate À Diviseur Partagé

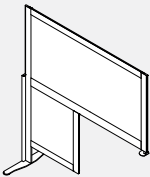

- **Fournit l'intimité et divise l'espace pour les postes de travail.**
- Le diviseur repose sur le sol et repose sur la surface de travail.
- N'a aucun lien mécanique avec aucune surface.
- Léger et facile à nettoyer et à déplacer.
- Se compose d'un cadre en aluminium thermolaqué, d'un polycarbonate cannelé translucide et d'un pied plat en acier.
- Option pour 54" et 60" de haut.
- Extend 24" de la surface de travail.
- Se trouve à 24" ou 30" au-dessus de la surface de travail.
- Veuillez choisir n'importe quelle finition de peinture standard pour le cadre et les pieds.

PRODUIT CODE	PRIX	TAILLE(POUCES)			POIDS LB	VOL PI ³
		H	L	P		
GCUPSHS5448	499	53.57	48	20	13.45	29.76
GCUPSHS5454	521	53.57	54	20	15.45	33.48
GCUPSHS6048	541	59.57	48	20	17.45	33.09
GCUPSHS6054	568	59.57	54	20	19.45	37.23

GCUPFSF • Écran En Feutre Séparateur Autonome Avec Pieds Plats

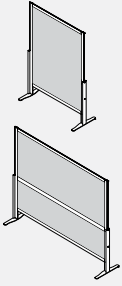

- Assure l'intimité et la séparation des pièces.
- Léger et facile à nettoyer et à déplacer.
- Se compose d'un cadre en aluminium thermolaqué, de feutre et de pieds plats en acier.
- Option pour 54", 60" et 72" de haut.
- Le diviseur de 72" de haut sur 60" de large a une barre transversale au milieu.
- Veuillez choisir n'importe quelle finition de peinture standard pour le cadre et les pieds.

PRODUIT CODE	PRIX	TAILLE(POUCES)			POIDS LB	VOL PP³
		H	L	P		
GCUPFSF5424	435	51.75	24	20	19.58	14.38
GCUPFSF5430	459	51.75	30	20	20.32	17.97
GCUPFSF5436	468	51.75	36	20	21.06	21.56
GCUPFSF5442	491	51.75	42	20	21.8	25.16
GCUPFSF5448	500	51.75	48	20	22.54	28.75
GCUPFSF5460	614	51.75	60	20	24.03	35.94
GCUPFSF6024	444	57.75	24	20	20.38	16.04
GCUPFSF6030	471	57.75	30	20	21.11	20.05
GCUPFSF6036	478	57.75	36	20	21.84	24.06
GCUPFSF6042	507	57.75	42	20	22.57	28.07
GCUPFSF6048	510	57.75	48	20	23.3	32.08
GCUPFSF6060	623	57.75	60	20	24.87	40.10
GCUPFSF7230	522	69.75	30	20	22.42	24.22
GCUPFSF7236	530	69.75	36	20	23.24	29.06
GCUPFSF7242	621	69.75	42	20	24.06	33.91
GCUPFSF7248	629	69.75	48	20	24.88	38.75
GCUPFSF7260	785	69.75	60	20	29.79	48.44

GCUPMSF • Écran Séparateur Autoportant En Feutre Avec Roulettes

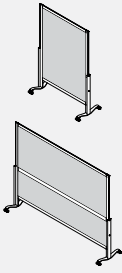

- Assure l'intimité et la séparation des pièces.
- Léger et facile à nettoyer et à déplacer.
- Se compose d'un cadre en aluminium thermolaqué, de pieds en feutre et en acier avec roulettes.
- Option pour 54", 60" et 72" de haut.
- Le diviseur de 72" de haut sur 60" de large a une barre transversale au milieu.
- Veuillez choisir n'importe quelle finition de peinture standard pour le cadre et les pieds.

PRODUIT CODE	PRIX	TAILLE(POUCES)			POIDS LB	VOL PP³
		H	L	P		
GCUPMSF5424	618	52.05	24	20	20.76	14.46
GCUPMSF5430	641	52.05	30	20	21.5	18.07
GCUPMSF5436	648	52.05	36	20	22.24	21.69
GCUPMSF5442	671	52.05	42	20	22.98	25.30
GCUPMSF5448	678	52.05	48	20	23.72	28.92
GCUPMSF5460	784	52.05	60	20	25.21	36.15
GCUPMSF6024	627	58.05	24	20	21.47	16.13
GCUPMSF6030	650	58.05	30	20	22.23	20.16
GCUPMSF6036	657	58.05	36	20	22.99	24.19
GCUPMSF6042	680	58.05	42	20	23.75	28.22
GCUPMSF6048	688	58.05	48	20	24.51	32.25
GCUPMSF6060	792	58.05	60	20	26.05	40.31
GCUPMSF7230	699	70.05	30	20	23.6	24.32
GCUPMSF7236	709	70.05	36	20	24.42	29.19
GCUPMSF7242	790	70.05	42	20	25.24	34.05
GCUPMSF7248	797	70.05	48	20	26.06	38.92
GCUPMSF7260	942	70.05	60	20	30.97	48.65

GCUPSHF • Écran De Feutre De Diviseur Partagé

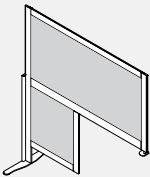

- Fournit l'intimité et divise l'espace pour les postes de travail.
- Le diviseur repose sur le sol et repose sur la surface de travail.
- N'a aucun lien mécanique avec aucune surface.
- Léger et facile à nettoyer et à déplacer.
- Se compose d'un cadre en aluminium thermolaqué, de feutre et d'un pied plat en acier.
- Option pour 54" et 60" de haut.
- Extend 24" de la surface de travail.
- Se trouve à 24" ou 30" au-dessus de la surface de travail.
- Veuillez choisir n'importe quelle finition de peinture standard pour le cadre et les pieds.

PRODUIT CODE	PRIX	TAILLE(POUCES)			POIDS LB	VOL PP³
		H	L	P		
GCUPSHF5448	411	53.57	48	20	18.06	29.76
GCUPSHF5454	469	53.57	54	20	18.8	33.48
GCUPSHF6048	438	59.57	48	20	18.84	33.09
GCUPSHF6054	578	59.57	54	20	19.6	37.23

GCUPFSG • Écran de séparation en verre autoportant avec pieds plats

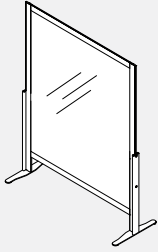

- Fournit l'intimité et la séparation de la pièce.
- Léger et facile à nettoyer et à déplacer.
- Composé d'un cadre en aluminium thermolaqué, d'un écran en verre transparent et de pieds plats en acier.
- Veuillez choisir n'importe quelle finition de peinture de cadre de panneau standard de Global Contract pour toutes les pièces métalliques.
- Option pour 54" / 60" de haut.
- Le supplément pour le verre dépoli (FRST) est de 20 %.

PRODUIT CODE	PRIX	TAILLE(POUCES)			POIDS		VOL	
		H	L	P	LB	PP ³		
GCUPFSG5424	570	51.75	24	20	30.83	14.38		
GCUPFSG5430	619	51.75	30	20	34.95	17.97		
GCUPFSG5436	668	51.75	36	20	39.07	21.56		
GCUPFSG5442	717	51.75	42	20	43.19	25.16		
GCUPFSG5448	766	51.75	48	20	47.31	28.75		
GCUPFSG5460	864	51.75	60	20	55.56	35.94		
GCUPFSG6024	604	57.75	24	20	33.11	16.04		
GCUPFSG6030	657	57.75	30	20	37.74	20.05		
GCUPFSG6036	712	57.75	36	20	42.36	24.06		
GCUPFSG6042	765	57.75	42	20	46.99	28.07		
GCUPFSG6048	820	57.75	48	20	51.61	32.08		
GCUPFSG6060	928	57.75	60	20	60.86	40.10		

GCUPMSG • Écran de séparation en verre autoportant avec roulettes

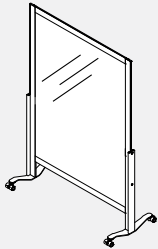

- Fournit l'intimité et la séparation de la pièce.
- Léger et facile à nettoyer et à déplacer.
- Composé d'un cadre en aluminium thermolaqué, d'un écran en verre transparent et de pieds plats en acier.
- Veuillez choisir n'importe quelle finition de peinture de cadre de panneau standard de Global Contract pour toutes les pièces métalliques.
- Option pour 54" / 60" de haut.
- Le supplément pour le verre dépoli (FRST) est de 20 %.

PRODUIT CODE	PRIX	TAILLE(POUCES)			POIDS		VOL	
		H	L	P	LB	PP ³		
GCUPMSG5424	817	52.05	24	20	31.99	14.46		
GCUPMSG5430	865	52.05	30	20	36.11	18.07		
GCUPMSG5436	915	52.05	36	20	40.24	21.69		
GCUPMSG5442	963	52.05	42	20	44.36	25.30		
GCUPMSG5448	1012	52.05	48	20	48.48	28.92		
GCUPMSG5460	1110	52.05	60	20	56.72	36.15		
GCUPMSG6024	850	58.05	24	20	34.28	16.13		
GCUPMSG6030	904	58.05	30	20	38.9	20.16		
GCUPMSG6036	958	58.05	36	20	43.53	24.19		
GCUPMSG6042	1011	58.05	42	20	48.15	28.22		
GCUPMSG6048	1065	58.05	48	20	52.78	32.25		
GCUPMSG6060	1174	58.05	60	20	62.03	40.31		

GCUPSHG • Écran de verre, diviseur partagé

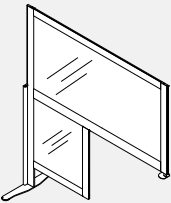

- Fournit l'intimité et divise l'espace pour les postes de travail.
- Le diviseur repose sur le sol et repose sur la surface de travail.
- Aucune connexion mécanique à aucune surface.
- Léger et facile à nettoyer et à déplacer.
- Se compose d'un cadre en aluminium thermolaqué, d'un écran en verre transparent et d'un pied plat en acier.
- Option pour 54" / 60" de haut.
- Extend 24" de la surface de travail.
- Se trouve à 24" ou 30" au-dessus de la surface de travail.
- Veuillez choisir n'importe quelle finition de peinture standard pour le cadre et les pieds.
- Le supplément pour le verre dépoli (FRST) est de 20 %.

PRODUIT CODE	PRIX	TAILLE(POUCES)			POIDS		VOL	
		H	L	P	LB	PP ³		
GCUPSHG5448	629	53.57	48	20	36.17	29.76		
GCUPSHG5454	657	53.57	54	20	38.51	33.48		
GCUPSHG6048	680	59.57	48	20	40.52	33.09		
GCUPSHG6054	714	59.57	54	20	43.36	37.23		

Liste des caractéristiques du modèle Bridges

Nous souhaitons créer un environnement propice au travail d'équipe axé sur la collaboration qui faciliterait les relations ou l'établissement de ponts entre les gens et les idées. Une série de composants qui serviraient de catalyseurs - en invitant les membres de l'équipe à sortir de leur zone de confort pour les encourager à s'impliquer et à créer dans un climat de collaboration.

Éléments de fabrication flexibles :

- tables simples (autostables ou mobiles)
- salles de formation
- salles de réunion bibliothèque
- bureau général et bureau privé pour 1 personne
- poste de travail pour 2 personnes
- poste de travail pour 3 personnes
- poste de travail pour 4 personnes
- poste de travail pour 6 personnes
- poste de travail doté d'une colonne de rangement
- poste de travail avec panneaux

Personnalisation et reconfiguration faciles afin de répondre aux besoins particuliers de chacun.

Du point de vue du gestionnaire des installations, il est possible d'uniformiser tous les postes de travail de manière à créer une surface de travail linéaire avec services d'alimentation/données, alors que leur fonction respective, ou leur but, peut varier en fonction du type, de la quantité et de la position des éléments adjacents, comme les plaques intercalaires, les armoires de rangement, les tablettes et les accessoires. Ces éléments adjacents sont faciles à reconfigurer en peu de temps, et ce, sans qu'on ne doive faire appel à un électricien ou à l'équipe de TI.

Compatible avec les environnements les plus variés, concept épuré, simple et élégant dont les finis reflètent le confort en ayant même un goût de 'chez soi'. Vaste éventail d'environnements présentant des finis variés. Qu'il s'agisse des finis les plus simples ou combinés, comme l'aluminium anodisé et le blanc qui confère une touche à la fois subtile et sophistiquée.

Choix de deux fonctionnalités et de supports de pattes visiblement distincts placés sur des roulettes et/ou des vérins de calage : - pattes rondes de hauteur réglable - pattes rectangulaires de hauteur fixe avec fini d'aluminium anodisé offert en option.

Surfaces de travail

- Les surfaces de travail sont fabriquées de stratifiés à haute pression (HP) et destratifiés à basse pression (LP).
- Des dessus en placage de bois sont disponibles. Demandez à votre représentant du service à la clientèle.
- Les revêtements stratifiés de type HP sont fabriqués d'un panneau de particules d'une épaisseur de 1 1/16" et arborent un rebord plat de 3 mm sur tous les côtés.
- Les revêtements stratifiés de type LP sont fabriqués d'un panneau de particules en mélamine d'une épaisseur de 1" et arborent un rebord plat de 3 mm sur tous les côtés. **Tables**
- Toutes les tables sur rail coulissant unique sont munies de roulettes en équipement standard.
- Tous les postes de travail linéaires multiples sont munis de vérins de calage en équipement standard.
- Les dessus sont carrés pour bien s'appuyer sur les autres surfaces et permettent d'installer des accessoires de bureau.
- Les surfaces de travail sont munies de trous de guidage à des fins d'alignement accessoires.
- Les surfaces de travail sont munies de trous de guidage à des fins d'alignement.

Surface de Travail, Edge Profiles:

HP/LP edge: 

Tableau des capacités de rangement des MODULES D'UNE LARGEUR DE 30"

CÔTE À CÔTE

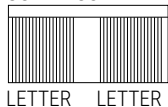

LETTER LETTER

CÔTE À CÔTE FORMAT LETTRE/AVANT-ARRIÈRE FORMAT LÉGAL

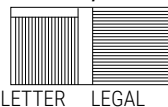

LETTER LEGAL

Tableau des capacités de rangement des MODULES D'UNE LARGEUR DE 36" OU DE 42"

CÔTE À CÔTE FORMAT LETTRE

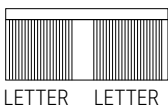

LETTER LETTER

AVANT-ARRIÈRE FORMAT LÉGAL

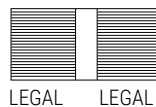

LEGAL LEGAL

CÔTE À CÔTE FORMAT LETTRE/AVANT-ARRIÈRE FORMAT LÉGAL

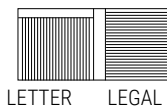

LETTER LEGAL

Différents systèmes d'alimentation en courant/données sont offerts au choix: - panier métallique pouvant accueillir les câbles en trop sous la surface de travail et espace de rangement - gestionnaire de câbles vertical intégré aux pattes de la table - modules d'alimentation/données placés sur le rebord de la surface de travail (faciles à reconfigurer, il suffit de les brancher dans les prises du mur/plancher) - caniveau pour câbles d'alimentation/données simple ou double sous la surface de travail (bureau, ordinateurs autostables sur le plancher et équipement de bureau) - porte d'accès de surface de travail (accès sous les prises de courant et les terminaux de données de la surface de travail) - caniveau pour câbles d'alimentation/données au-dessus de la surface de travail (portable/tablette/accès immédiat au téléphone) - système horizontal de gestion des câbles d'alimentation/ données intégré au-dessous des modules de rangement avec panier métallique en option - modules de rangement surélevés permettant un accès continu à la canalisation de plancher intégrée au panneau.

Les modules de rangement interreliés peuvent former une colonne (division des espaces, rangement, gestion des câbles et support de surface de travail). La patte de rangement peut être configurée de manière à servir de ferrure d'assemblage.

Les modules de rangement intégrés aux panneaux peuvent être reliés et soutenir les cloisons des panneaux (division des espaces, rangement, gestion des câbles, accès aux câbles d'alimentation/données de panneau et support de surface de travail). La patte Bridges intégrée au panneau soutient les surfaces de travail fixées au panneau.

La collection de sièges Bridges Collaborative comprend des sièges, des écrans de confidentialité, des tables, des tablettes et de l'alimentation. Il s'agit d'une série de meubles modulaires polyvalents pouvant être configurés dans de nombreux scénarios de planification de l'espace, notamment en angle, en ligne, à concept ouvert, pour la réception traditionnelle ainsi que pour les sièges isolés avec des cloisons de grande confidentialité.

• **CODES:** La liste de prix fait appel à un système de numérotation basé sur des caractères alpha-numériques afin de créer un numéro de produit facile à comprendre. Ce système permet ainsi d'identifier les produits bien plus facilement et de manière bien plus précise.

EXEMPLE DE CARACTÉRISTIQUES D'UNE SURFACE DE TRAVAIL BRIDGES: CODE DU PRODUIT :

BRTWS2472HP MR71T CHR
 BRT = Bridges
 WS = Type de surface de travail
 2472 = Dimensions : Profondeur sur largeur
 HP = Fini
 MR71T = Laminé à haute pression
 CHR = Rebords de PVC

Comment utiliser le bon code :

- Utilisez le code de produit Bridges correspondant au revêtement approprié.
- Précisez la couleur du dessus, c'est-à-dire la couleur du stratifié MR71T (matrice blanche de studio).
- Précisez la couleur du rebord de PVC, c'est-à-dire CHR (gris foncé).

GRAIN DIRECTION CHART

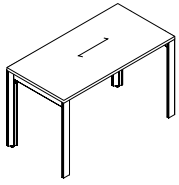

BRTS1P-L

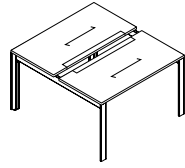

BRTBAR2PA-L

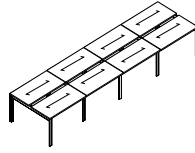

BRTBAR8PA-L

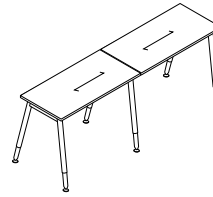

BRTS2P-LR

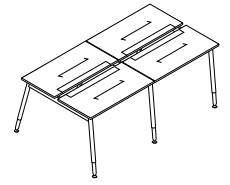

BRTBAR4PA-LR

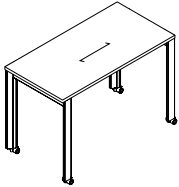

BRTS1P-C

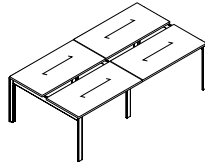

BRTBAR4P-L

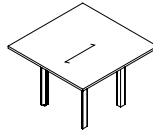

BRTSQ

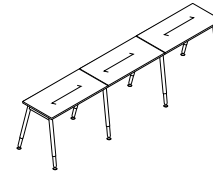

BRTS3P-LR

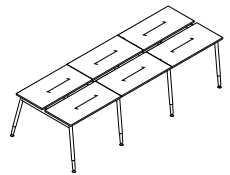

BRTBAR6P-LR

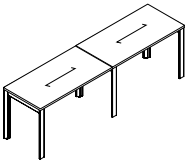

BRTS2P-L

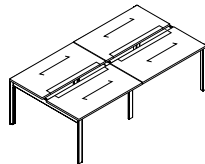

BRTBAR4PA-L

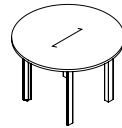

BTRR

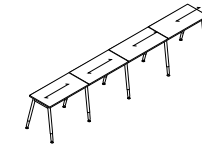

BRTS4P-LR

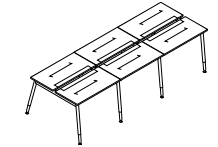

BRTBAR6PA-LR

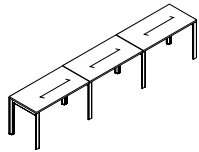

BRTS3P-L

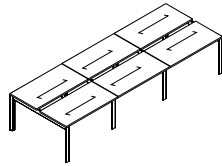

BRTBAR6P-L

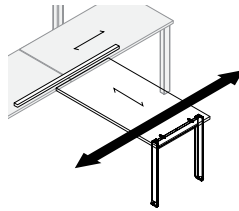

BRTSLDT72C

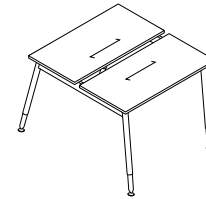

BRTBAR2P-LR

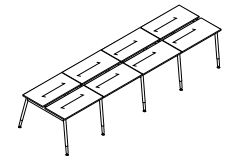

BRTBAR8P-LR

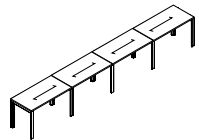

BRTS4P-L

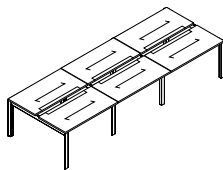

BRTBAR6PA-L

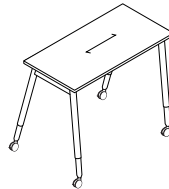

BRTS1P-CR

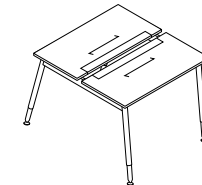

BRTBAR2PA-LR

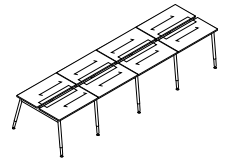

BRTBAR8PA-LR

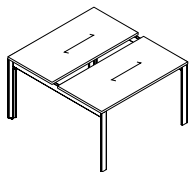

BRTBAR2P-L

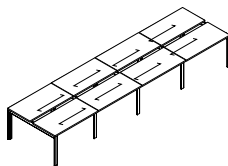

BRTBAR8P-L

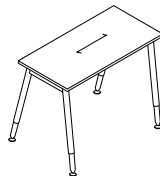

BRTS1P-LR

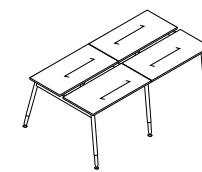

BRTBAR4P-LR

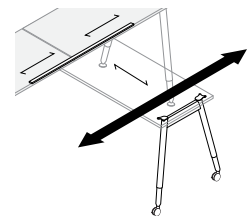

BRTSLDT72CR

GRAIN DIRECTION CHART

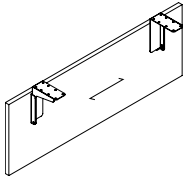

BRTMPS

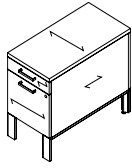

BRT25BF-L

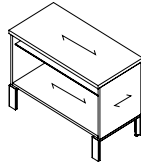

BRT25LO-L

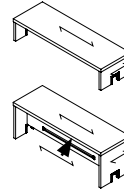

BRTBTS

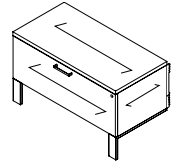

BRTPSL

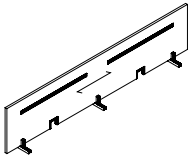

BRTLPPD

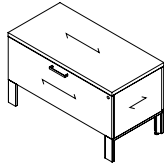

BRT21F-L

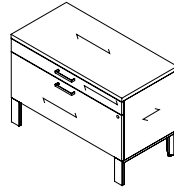

BRT25LBF-L

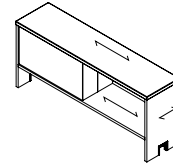

BRTBAS048

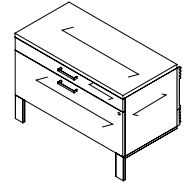

BRTPLBF

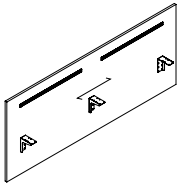

BRTLPPS

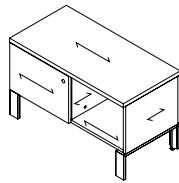

BRT21LS-L

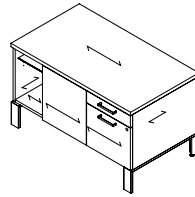

BRT25LBF042L

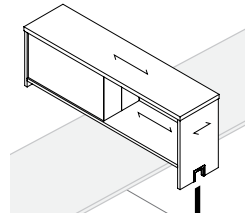

BRTSDS48



BRTCS45BBFF

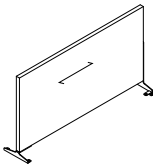

BRTLPPD

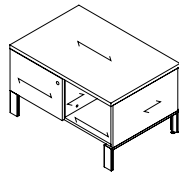

BRT21LSS-L

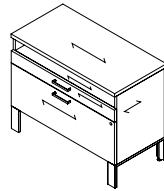

BRT29LOBF-L

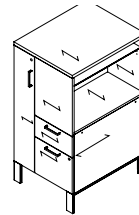

BRTTW50

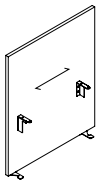

BRTLPEP

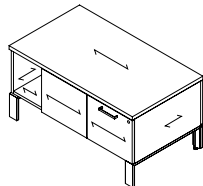

BRT21LS042L

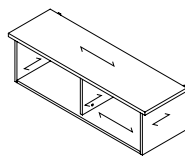

BRTTES

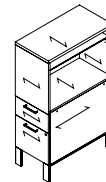

BRTT50

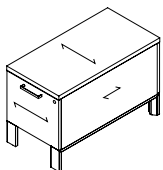

BRT21BF

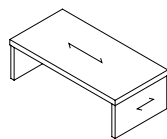

BRTSTS

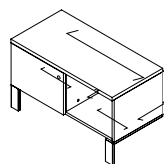

BRTPSLS

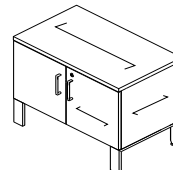

BRT25L2D

Renseignements techniques - Patte rectangulaire

Patte d'appui et cadre

Support de surface de travail simple et partagée.

- Les pattes rectangulaires Bridges sont munies des éléments suivants :
- Roulettes verrouillables (BRTLCS)
- Vérins de calage (BRTLVS)
- Les roulettes et les vérins de calage ne peuvent s'installer en rattrapage.

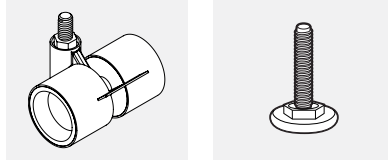

REMARQUES :

- Les vérins de calage présentent une hauteur de 2" et sont munis d'un filet de 5/16-18.
- Les vérins de calage sont offerts en noir seulement.
- Roulettes d'une hauteur de 45 mm avec filet de 8 mm, disponibles avec un corps blanc et des pneus gris seulement.
- Le cadre des pattes est offert avec notre peinture standard (9) et un fini d'aluminium anodisé.
- La peinture de finition consiste dans un revêtement en poudre d'époxy durable et écologique.

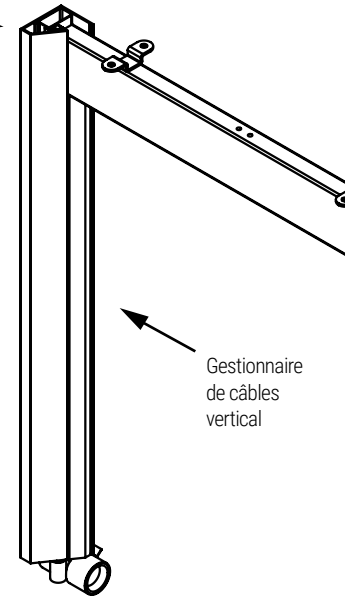

Gestionnaire de câbles vertical

Renseignements techniques - Pattes rondes

Patte d'appui et cadre

Les pattes tubulaires s'ajustent par incréments de 1".

Support de surface de travail simple et partagée

Le réglage de la hauteur permet à l'utilisateur de régler facilement la hauteur d'une table.

Les pattes présentent une plage de réglage de la hauteur de 24" à 32" par incréments de 1" lorsqu'elles sont munies de vérins de calage et de 27" à 35" avec roulettes.

Les pattes rondes Bridges sont munies des éléments suivants :

- Roulettes verrouillables (BRTLCR)
- Vérins de calage (BRTLVR)
- Les roulettes et les vérins de calage peuvent s'installer en rattrapage.

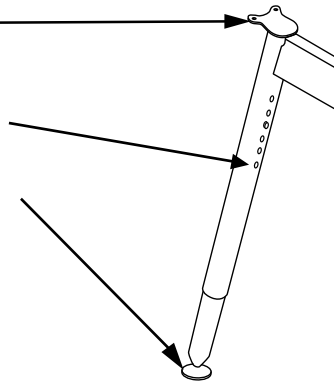
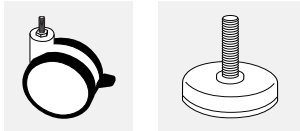

Pattes à hauteur réglable

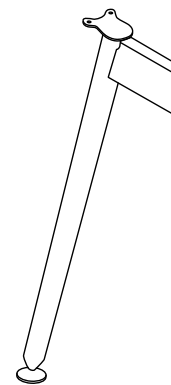

Patte fixe

REMARQUES :

- Les vérins de calage présentent une hauteur de 1" et sont munis d'un filet de 3/8-16.
- Les vérins de calage sont offerts en version chrome seulement.
- Les roulettes sont disponibles avec la combinaison tungstène/noire seulement.
- Les roulettes présentent un diamètre de 3" et une hauteur totale de 3 3/4" avec un filet 3/8-16.
- La patte intérieure est offerte en version chrome seulement.
- Le cadre des pattes est offert avec nos (9) peintures de finition standard.
- La peinture de finition est un revêtement en poudre d'époxy durable et écologique.

Renseignements techniques – Poignées en option

Poignée offerte en option qui représente une alternative plus douce et plus mince aux poignées standard des modules de rangement Bridges 2. Coins et rebords arrondis. Peuvent s'installer en rattrapage sur place puisque la position des trous percés dans le tiroir reste inchangée.

Le fini se marie à merveille à l'aluminium anodisé.

- La distance de centre en centre des trous des poignées Bridges 2 est de 128 mm.

Poignée standard

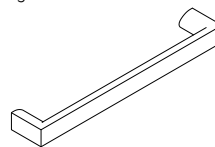

BRH1 - aluminium anodisé
BRH1B - Noir

Poignée en option

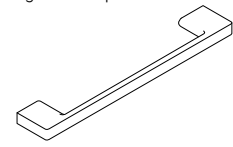

BRH2 - aluminium anodisé

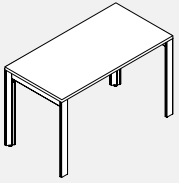
BRTS1P-L • Pattes rectangulaires - Module à ligne simple pour 1 personne (vérins de calage)

- Les ensembles de table à ligne simple comprennent une surface de travail, deux ensembles de pattes et une poutre structurale horizontale.
- Veuillez choisir parmi les options de finition suivantes :
 - 1) Pattes verticales en aluminium anodisé avec éléments structuraux horizontaux en acier enduit de poudre. Un coût additionnel de 110 \$ s'applique à cette configuration des pattes en aluminium anodisé.
 - 2) Pattes verticales en aluminium enduit de poudre et éléments structuraux horizontaux en acier. Veuillez choisir parmi les revêtements métalliques standard.
- Surface de travail offerte en versions HP et LP. Veuillez communiquer avec votre représentant du service à la clientèle en ce qui concerne les revêtements en placage de bois.

CODE PRODUIT	PRIX		TAILLE/POUCES			POIDS LB	VOL PP ³
	LP	HP	H	L	P		
BRTS1P2436L	1011	1069	29	36	24	45	4.00
BRTS1P2442L	1074	1144	29	42	24	48	4.10
BRTS1P2448L	1126	1209	29	48	24	51	4.20
BRTS1P2451L	1157	1245	29	50.5	24	54	4.30
BRTS1P2454L	1189	1286	29	54	24	57	4.40
BRTS1P2460L	1233	1340	29	60	24	60	4.48
BRTS1P2463L	1243	1357	29	62.5	24	63	4.57
BRTS1P2466L	1258	1368	29	66	24	66	4.65
BRTS1P2472L	1269	1397	29	72	24	69	4.73
BRTS1P2478L	1317	1437	29	78	24	72	4.82
BRTS1P2484L	1355	1484	29	84	24	75	4.92
BRTS1P3036L	1089	1154	29	36	30	54	4.20
BRTS1P3042L	1180	1270	29	42	30	57	4.30
BRTS1P3048L	1204	1300	29	48	30	60	4.41
BRTS1P3051L	1227	1326	29	50.5	30	63	4.50
BRTS1P3054L	1254	1343	29	54	30	66	4.60
BRTS1P3060L	1279	1394	29	60	30	69	4.73
BRTS1P3063L	1292	1407	29	62.5	30	72	4.80
BRTS1P3066L	1301	1422	29	66	30	75	4.90
BRTS1P3072L	1332	1458	29	72	30	78	5.01
BRTS1P3078L	1367	1496	29	78	30	81	5.10
BRTS1P3084L	1422	1561	29	84	30	84	5.20

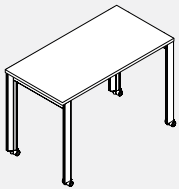
BRTS1P-C • Pattes rectangulaires - Module à ligne simple pour 1 personne (roulettes)

- Les ensembles de table à ligne simple comprennent une surface de travail, deux ensembles de pattes et une poutre structurale horizontale.
- Roulettes de blocage blanches de 40 mm avec pneus gris; poutres horizontales en acier, pattes d'aluminium.
- Veuillez choisir parmi les options de finition suivantes :
 - 1) Pattes verticales en aluminium anodisé avec éléments structuraux horizontaux en acier enduit de poudre. Un coût additionnel de 110 \$ s'applique à cette configuration des pattes en aluminium anodisé.
 - 2) Pattes verticales en aluminium enduit de poudre et éléments structuraux horizontaux en acier. Veuillez choisir parmi les revêtements métalliques standard.

CODE PRODUIT	PRIX		TAILLE/POUCES			POIDS LB	VOL PP ³
	LP	HP	H	L	P		
BRTS1P2436C	1078	1137	29	36	24	45	4.00
BRTS1P2442C	1142	1210	29	42	24	48	4.10
BRTS1P2448C	1194	1275	29	48	24	51	4.20
BRTS1P2451C	1225	1315	29	50.5	24	54	4.30
BRTS1P2454C	1258	1351	29	54	24	57	4.40
BRTS1P2460C	1299	1407	29	60	24	60	4.48
BRTS1P2463C	1310	1424	29	62.5	24	63	4.57
BRTS1P2466C	1324	1435	29	66	24	66	4.65
BRTS1P2472C	1344	1464	29	72	24	69	4.73
BRTS1P2478C	1382	1504	29	78	24	72	4.82
BRTS1P2484C	1422	1550	29	84	24	75	4.92
BRTS1P3036C	1156	1223	29	36	30	54	4.20
BRTS1P3042C	1245	1338	29	42	30	57	4.30
BRTS1P3048C	1270	1367	29	48	30	60	4.41
BRTS1P3051C	1294	1392	29	50.5	30	63	4.50
BRTS1P3054C	1318	1409	29	54	30	66	4.60
BRTS1P3060C	1348	1460	29	60	30	69	4.73
BRTS1P3063C	1358	1474	29	62.5	30	72	4.90
BRTS1P3066C	1368	1487	29	66	30	75	4.90
BRTS1P3072C	1398	1508	29	72	30	78	5.01
BRTS1P3078C	1434	1561	29	78	30	81	5.10
BRTS1P3084C	1499	1628	29	84	30	84	5.20

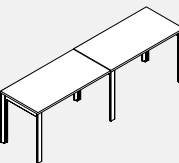
BRTS2P-L • Pattes rectangulaires - Module à ligne simple pour 2 personnes (vérins de calage)

- Le poste de travail à ligne simple pour 2 personnes comprend deux surfaces de travail, trois ensembles de pattes et deux poutres structurales horizontales.
- Une patte peut être utilisée par 2 surfaces de travail contiguës. Veuillez choisir parmi les options de finition suivantes :
 - 1) Pattes verticales en aluminium anodisé avec éléments structuraux horizontaux en acier enduit de poudre. Un coût additionnel de 164 \$ s'applique à cette configuration des pattes en aluminium anodisé.
 - 2) Pattes verticales en aluminium enduit de poudre et éléments structuraux horizontaux en acier. Veuillez choisir parmi les revêtements métalliques standard.
- Surface de travail offerte en versions HP et LP. Veuillez communiquer avec votre représentant du service à la clientèle en ce qui concerne les revêtements en placage de bois. Choose from standard metal finishes.

CODE PRODUIT	PRIX		TAILLE/POUCES			POIDS LB	VOL PP ³
	LP	HP	H	L	P		
BRTS2P2448L	1919	2088	29	96	24	95	6.21
BRTS2P2454L	2047	2234	29	108	24	104	6.45
BRTS2P2460L	2130	2351	29	120	24	113	6.71
BRTS2P2466L	2178	2404	29	132	24	122	6.95
BRTS2P2472L	2223	2463	29	144	24	131	7.13
BRTS2P2478L	2298	2542	29	156	24	140	7.27
BRTS2P2484L	2378	2635	29	168	24	149	7.41
BRTS2P3048L	2061	2252	29	96	30	113	6.57
BRTS2P3054L	2149	2337	29	108	30	122	6.85
BRTS2P3060L	2211	2436	29	120	30	131	7.13
BRTS2P3066L	2256	2495	29	132	30	140	7.41
BRTS2P3072L	2332	2585	29	144	30	155	7.69
BRTS2P3078L	2383	2639	29	156	30	164	7.97
BRTS2P3084L	2495	2774	29	168	30	173	8.25

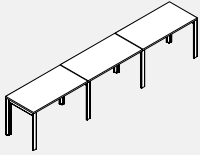
BRTS3P-L • Pattes rectangulaires - Module à ligne simple pour 3 personnes (vébins de calage)

- Le poste de travail à ligne simple pour 3 personnes comprend 3 surfaces de travail, 4 ensembles de pattes et 3 poutres structurales horizontales.

- Veuillez choisir parmi les options de finition suivantes :
 - 1) Pattes verticales en aluminium anodisé avec éléments structuraux horizontaux en acier enduit de poudre. Un coût additionnel de 217 \$ s'applique à cette configuration des pattes en aluminium anodisé.
 - 2) Pattes verticales en aluminium enduit de poudre et éléments structuraux horizontaux en acier. Veuillez choisir parmi les revêtements métalliques standard.
- Surface de travail offerte en versions HP et LP. Veuillez communiquer avec votre représentant du service à la clientèle en ce qui concerne les revêtements en placage de bois.

CODE PRODUIT	PRIX		TAILLE/POUCES			POIDS		VOL
	LP	HP	H	L	P	LB	PI ³	
BRTS3P2448L	2711	2965	29	144	24	138	8.47	
BRTS3P2454L	2900	3186	29	162	24	152	8.68	
BRTS3P2460L	3033	3346	29	180	24	165	8.89	
BRTS3P2466L	3101	3440	29	198	24	179	9.11	
BRTS3P2472L	3169	3527	29	216	24	192	9.32	
BRTS3P2478L	3282	3649	29	234	24	206	9.53	
BRTS3P2484L	3397	3788	29	252	24	219	9.74	
BRTS3P3048L	2918	3199	29	144	30	161	9.01	
BRTS3P3054L	3047	3329	29	162	30	178	9.44	
BRTS3P3060L	3142	3480	29	180	30	195	9.87	
BRTS3P3066L	3206	3565	29	198	30	212	10.30	
BRTS3P3072L	3300	3677	29	216	30	229	10.72	
BRTS3P3078L	3399	3786	29	234	30	246	11.16	
BRTS3P3084L	3565	3985	29	252	30	263	11.59	

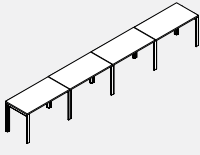
BRTS4P-L • Pattes rectangulaires - Module à ligne simple pour 4 personnes (vébins de calage)

- Le poste de travail à ligne simple pour 4 personnes comprend 4 surfaces de travail, 5 ensembles de pattes et 4 poutres structurales horizontales.

- Veuillez choisir parmi les options de finition suivantes :
 - 1) Pattes verticales en aluminium anodisé avec éléments structuraux horizontaux en acier enduit de poudre. Un coût additionnel de 271 \$ s'applique à cette configuration des pattes en aluminium anodisé.
 - 2) Pattes verticales en aluminium enduit de poudre et éléments structuraux horizontaux en acier. Veuillez choisir parmi les revêtements métalliques standard.
- Surface de travail offerte en versions HP et LP. Veuillez communiquer avec votre représentant du service à la clientèle en ce qui concerne les revêtements en placage de bois.

CODE PRODUIT	PRIX		TAILLE/POUCES			POIDS		VOL
	LP	HP	H	L	P	LB	PI ³	
BRTS4P2448L	3502	3842	29	192	24	180	10.73	
BRTS4P2454L	3758	4135	29	216	24	199	11.22	
BRTS4P2460L	3929	4368	29	240	24	217	11.71	
BRTS4P2466L	4022	4474	29	264	24	236	12.20	
BRTS4P2472L	4142	4625	29	288	24	254	12.69	
BRTS4P2478L	4261	4756	29	312	24	273	13.18	
BRTS4P2484L	4421	4941	29	336	24	291	13.67	
BRTS4P3048L	3773	4153	29	192	30	213	11.45	
BRTS4P3054L	3946	4326	29	216	30	235	12.02	
BRTS4P3060L	4074	4524	29	240	30	257	12.59	
BRTS4P3066L	4158	4641	29	264	30	279	13.16	
BRTS4P3072L	4284	4784	29	288	30	301	13.73	
BRTS4P3078L	4419	4931	29	312	30	323	14.30	
BRTS4P3084L	4641	5195	29	336	30	345	14.87	

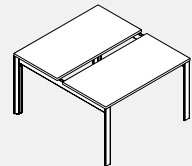
BRTBAR2P-L • Pattes rectangulaires - Module dos-à-dos pour 2 personnes (vébins de calage)

- Le poste de travail dos-à-dos pour 2 personnes comprend 2 surfaces de travail, 2 ensembles de pattes dos-à-dos et 2 poutres structurales horizontales.

- Veuillez choisir parmi les options de finition suivantes :
 - 1) Pattes verticales en aluminium anodisé avec éléments structuraux horizontaux en acier enduit de poudre. Un coût additionnel de 110 \$ s'applique à cette configuration des pattes en aluminium anodisé.
 - 2) Pattes verticales en aluminium enduit de poudre et éléments structuraux horizontaux en acier. Veuillez choisir parmi les revêtements métalliques standard.
- Surface de travail offerte en versions HP et LP. Veuillez communiquer avec votre représentant du service à la clientèle en ce qui concerne les revêtements en placage de bois.

CODE PRODUIT	PRIX		TAILLE/POUCES			POIDS		VOL
	LP	HP	H	L	P	LB	PI ³	
BRTBAR2P2460L	1997	2219	29	60	50.5	110	8.56	
BRTBAR2P2466L	2047	2269	29	66	50.5	119	8.76	
BRTBAR2P2472L	2091	2330	29	72	50.5	128	9.02	
BRTBAR2P2478L	2164	2411	29	78	50.5	137	9.20	
BRTBAR2P2484L	2244	2502	29	84	50.5	146	9.40	
BRTBAR2P3060L	2027	2256	29	60	62.5	130	9.00	
BRTBAR2P3066L	2071	2312	29	66	62.5	141	9.25	
BRTBAR2P3072L	2138	2383	29	72	62.5	152	9.54	
BRTBAR2P3078L	2209	2459	29	78	62.5	163	9.80	
BRTBAR2P3084L	2312	2590	29	84	62.5	174	10.4	

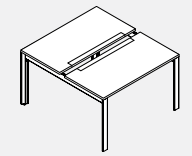
BRTBAR2PA-L • Pattes rectangulaires - Module dos-à-dos pour 2 personnes (vébins de calage) avec porte d'accès

- Le poste de travail dos-à-dos pour 2 personnes comprend 2 surfaces de travail, 2 ensembles de pattes dos-à-dos et 2 poutres structurales horizontales.

- Veuillez choisir parmi les options de finition suivantes :
 - 1) Pattes verticales en aluminium anodisé avec éléments structuraux horizontaux en acier enduit de poudre. Un coût additionnel de 110 \$ s'applique à cette configuration des pattes en aluminium anodisé.
 - 2) Pattes verticales en aluminium enduit de poudre et éléments structuraux horizontaux en acier. Veuillez choisir parmi les revêtements métalliques standard.
- La porte de surface de travail en aluminium anodisé donne accès au caniveau des câbles d'alimentation/données sous la surface de travail.
- La surface de travail avec portes d'accès ne peut être combinée au caniveau des câbles d'alimentation placé au-dessus de la surface de travail.
- Surface de travail offerte en versions HP et LP.

CODE PRODUIT	PRIX		TAILLE/POUCES			POIDS		VOL
	LP	HP	H	L	P	LB	PI ³	
BRTBAR2PA2460L	2080	2393	29	60	50.5	110	8.56	
BRTBAR2PA2466L	2160	2508	29	66	50.5	119	8.76	
BRTBAR2PA2472L	2244	2644	29	72	50.5	128	9.02	
BRTBAR2PA3060L	2244	2644	29	60	62.5	130	9.00	
BRTBAR2PA3066L	2361	2791	29	66	62.5	141	9.25	
BRTBAR2PA3072L	2443	2926	29	72	62.5	152	9.54	

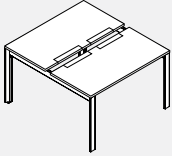
BRTBAR2PDA-L • Pattes rectangulaires - Module dos-à-dos pour 2 personnes (vébins de calage) avec portes d'accès

- Le poste de travail dos-à-dos pour 2 personnes comprend 2 surfaces de travail, 2 ensembles de pattes dos-à-dos et 2 poutres structurales horizontales.
- Ces tables sont munies de portes d'accès doubles, procurant ainsi un point de branchement central pour le dispositif de levage d'écran.
- Veuillez choisir parmi les options de finition suivantes :
 - 1) Pattes verticales en aluminium anodisé avec éléments structuraux horizontaux en acier enduit de poudre. Un coût additionnel de 110 \$ s'applique à cette configuration des pattes en aluminium anodisé.
 - 2) Pattes verticales en aluminium avec revêtement en poudre et éléments structuraux horizontaux en acier. Veuillez choisir parmi les revêtements métalliques standard.
- La porte de surface de travail en aluminium anodisé donne accès au caniveau des câbles d'alimentation/données sous la surface de travail.
- La surface de travail avec portes d'accès ne peut être combinée au caniveau des câbles d'alimentation placé au-dessus de la surface de travail.
- Surface de travail offerte en versions HP et LP.

CODE PRODUIT	PRIX		TAILLE/POUCES			POIDS LB	VOL PI³
	LP	HP	H	L	P		
BRTBAR2PDA2460L	2244	2586	29	60	50.5	110	8.56
BRTBAR2PDA2466L	2332	2711	29	66	50.5	119	8.76
BRTBAR2PDA2472L	2423	2855	29	72	50.5	128	9.02
BRTBAR2PDA2478L	2476	2927	29	78	50.5	137	9.20
BRTBAR2PDA2484L	2550	3050	29	84	50.5	146	9.40
BRTBAR2PDA3060L	2423	2855	29	60	62.5	130	9.00
BRTBAR2PDA3066L	2550	3015	29	66	62.5	141	9.25
BRTBAR2PDA3072L	2640	3159	29	72	62.5	152	9.54
BRTBAR2PDA3078L	2693	3267	29	78	62.5	163	9.80
BRTBAR2PDA3084L	2783	3394	29	84	62.5	174	10.4

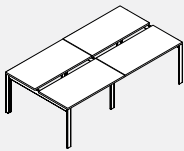
BRTBAR4P-L • Pattes rectangulaires - Module dos-à-dos pour 4 personnes (vébins de calage)

- Le poste de travail dos-à-dos pour 4 personnes comprend 4 surfaces de travail, 2 ensembles de pattes extérieures dos-à-dos, 1 ensemble de pattes étroites dos-à-dos et 4 poutres structurales horizontales.
- Veuillez choisir parmi les options de finition suivantes :
 - 1) Pattes verticales en aluminium anodisé avec éléments structuraux horizontaux en acier enduit de poudre.
 - Un coût additionnel de 164 \$ s'applique à cette configuration des pattes en aluminium anodisé.
 - 2) Pattes verticales en aluminium enduit de poudre et éléments structuraux horizontaux en acier. Veuillez choisir parmi les revêtements métalliques standard.
- Surface de travail offerte en versions HP et LP. Veuillez communiquer avec votre représentant du service à la clientèle en ce qui concerne les revêtements en placage de bois.

CODE PRODUIT	PRIX		TAILLE/POUCES			POIDS LB	VOL PI³
	LP	HP	H	L	P		
BRTBAR4P2460L	3531	3969	29	120	50.5	208	13.82
BRTBAR4P2466L	3624	4077	29	132	50.5	224	14.28
BRTBAR4P2472L	3716	4195	29	144	50.5	240	14.74
BRTBAR4P2478L	3864	4354	29	156	50.5	256	15.20
BRTBAR4P2484L	4022	4541	29	168	50.5	272	15.66
BRTBAR4P3060L	3624	4077	29	120	62.5	253	14.70
BRTBAR4P3066L	3711	4190	29	132	62.5	273	15.24
BRTBAR4P3072L	3836	4335	29	144	62.5	293	15.78
BRTBAR4P3078L	3969	4483	29	156	62.5	313	16.32
BRTBAR4P3084L	4190	4746	29	168	62.5	333	16.86

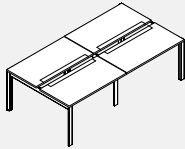
BRTBAR4PA-L • Pattes rectangulaires - Module dos-à-dos pour 4 personnes (vébins de calage) avec porte d'accès

- Le poste de travail dos-à-dos pour 4 personnes comprend 4 surfaces de travail, 2 ensembles de pattes extérieures dos-à-dos, 1 ensemble de pattes étroites dos-à-dos et 4 poutres structurales horizontales.
- Veuillez choisir parmi les options de finition suivantes :
 - 1) Pattes verticales en aluminium anodisé avec éléments structuraux horizontaux en acier enduit de poudre. Un coût additionnel de 164 \$ s'applique à cette configuration des pattes en aluminium anodisé.
 - 2) Pattes verticales en aluminium enduit de poudre et éléments structuraux horizontaux en acier. Veuillez choisir parmi les revêtements métalliques standard. La porte de surface de travail en aluminium anodisé donne accès au caniveau des câbles d'alimentation/données sous la surface de travail.
- La surface de travail avec portes d'accès ne peut être combinée au caniveau des câbles d'alimentation placé au-dessus de la surface de travail.
- Surface de travail offerte en versions HP et LP.

CODE PRODUIT	PRIX		TAILLE/POUCES			POIDS LB	VOL PI³
	LP	HP	H	L	P		
BRTBAR4PA2460L	3692	4323	29	120	50.5	208	13.82
BRTBAR4PA2466L	3855	4555	29	132	50.5	224	14.28
BRTBAR4PA2472L	4022	4821	29	144	50.5	240	14.74
BRTBAR4PA3060L	3989	4787	29	120	62.5	253	14.70
BRTBAR4PA3066L	4221	5087	29	132	62.5	273	15.24
BRTBAR4PA3072L	4389	5352	29	144	62.5	293	15.78

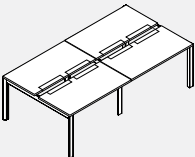
BRTBAR4PDA-L • Pattes rectangulaires - Module dos-à-dos pour 4 personnes (vébins de calage) avec portes d'accès

- Le poste de travail dos-à-dos pour 4 personnes comprend 4 surfaces de travail, 2 ensembles de pattes extérieures dos-à-dos, 1 ensemble de pattes étroites dos-à-dos et 4 poutres structurales horizontales.
- Ces tables sont munies de portes d'accès doubles, procurant ainsi un point de branchement central pour le dispositif de levage d'écran.
- Veuillez choisir parmi les options de finition suivantes :
 - 1) Pattes verticales en aluminium anodisé avec éléments structuraux horizontaux en acier enduit de poudre. Un coût additionnel de 164 \$ s'applique à cette configuration des pattes en aluminium anodisé.
 - 2) Pattes verticales en aluminium enduit de poudre et éléments structuraux horizontaux en acier. Veuillez choisir parmi les revêtements métalliques standard.
 - La porte de surface de travail en aluminium anodisé donne accès au caniveau des câbles d'alimentation/données sous la surface de travail.
 - La surface de travail avec portes d'accès ne peut être combinée au caniveau des câbles d'alimentation placé au-dessus de la surface de travail.
- Surface de travail offerte en versions HP et LP.

CODE PRODUIT	PRIX		TAILLE/POUCES			POIDS LB	VOL PI³
	LP	HP	H	L	P		
BRTBAR4PDA2460L	3985	4668	29	120	50.5	208	13.82
BRTBAR4PDA2466L	4166	4917	29	132	50.5	224	14.28
BRTBAR4PDA2472L	4342	5207	29	144	50.5	240	14.74
BRTBAR4PDA2478L	4453	5348	29	156	50.5	256	15.20
BRTBAR4PDA2484L	4593	5601	29	168	50.5	272	15.66
BRTBAR4PDA3060L	4308	5169	29	120	62.5	253	14.70
BRTBAR4PDA3066L	4559	5494	29	132	62.5	273	15.24
BRTBAR4PDA3072L	4740	5780	29	144	62.5	293	15.78
BRTBAR4PDA3078L	4848	5996	29	156	62.5	313	16.32
BRTBAR4PDA3084L	5026	6246	29	168	62.5	333	16.86

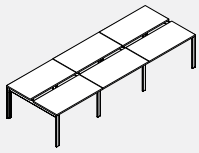
BRTBAR6P-L • Pattes rectangulaires - Module dos-à-dos pour 6 personnes (vérins de calage)

- Le poste de travail dos-à-dos pour 6 personnes comprend 6 surfaces de travail, 2 ensembles de pattes extérieures dos-à-dos, 2 ensembles de pattes étroites dos-à-dos et 6 poutres structurales horizontales.

- Veuillez choisir parmi les options de finition suivantes:
 - 1) Pattes verticales en aluminium anodisé avec éléments structuraux horizontaux en acier enduit de poudre. Un coût additionnel de 217 \$ s'applique à cette configuration des pattes en aluminium anodisé.
 - 2) Pattes verticales en aluminium enduit de poudre et éléments structuraux horizontaux en acier. Veuillez choisir parmi les revêtements métalliques standard.
- Surface de travail offerte en versions HP et LP. Veuillez communiquer avec votre représentant du service à la clientèle en ce qui concerne les revêtements en placage de bois.

CODE PRODUIT	PRIX		TAILLE/POUCES			POIDS LB	VOL P ³
	LP	HP	H	L	P		
BRTBAR6P2460L	5029	5689	29	180	50.5	308	19.76
BRTBAR6P2466L	5203	5881	29	198	50.5	329	20.54
BRTBAR6P2472L	5343	6059	29	216	50.5	359	21.32
BRTBAR6P2478L	5562	6299	29	234	50.5	409	22.10
BRTBAR6P2484L	5801	6579	29	252	50.5	434	22.88
BRTBAR6P3060L	5153	5830	29	180	62.5	369	21.08
BRTBAR6P3066L	5315	6036	29	198	62.5	400	21.97
BRTBAR6P3072L	5506	6254	29	216	62.5	431	22.86
BRTBAR6P3078L	5706	6471	29	234	62.5	462	23.75
BRTBAR6P3084L	6036	6872	29	252	62.5	493	24.53

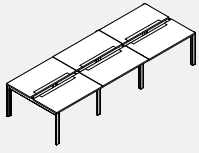
BRTBAR6PA-L • Pattes rectangulaires - Module dos-à-dos pour 6 personnes (vérins de calage) avec porte d'accès

- Le poste de travail dos-à-dos pour 6 personnes comprend 6 surfaces de travail, 2 ensembles de pattes extérieures dos-à-dos, 2 ensembles de pattes étroites dos-à-dos et 6 poutres structurales horizontales.

- Veuillez choisir parmi les options de finition suivantes
 - 1) Pattes verticales en aluminium anodisé avec éléments structuraux horizontaux en acier enduit de poudre.
 - Un coût additionnel de 217 \$ s'applique à cette configuration des pattes en aluminium anodisé
 - 2) Pattes verticales en aluminium enduit de de poudre. poudre et éléments structuraux horizontaux en acier. Veuillez choisir parmi les revêtements métalliques standard.
- La porte de surface de travail en aluminium anodisé donne accès au caniveau des câbles d'alimentation/données sous la surface de travail.
- La surface de travail avec portes d'accès ne peut être combinée au caniveau des câbles d'alimentation placé au-dessus de la surface de travail.
- Surface de travail offerte en versions HP et LP.

CODE PRODUIT	PRIX		TAILLE/POUCES			POIDS LB	VOL P ³
	LP	HP	H	L	P		
BRTBAR6PA2460L	5269	6216	29	180	50.5	308	19.76
BRTBAR6PA2466L	5550	6600	29	198	50.5	329	20.54
BRTBAR6PA2472L	5801	6999	29	216	50.5	359	21.32
BRTBAR6PA3060L	5702	6899	29	180	62.5	369	21.08
BRTBAR6PA3066L	6084	7380	29	198	62.5	400	21.97
BRTBAR6PA3072L	6333	7781	29	216	62.5	431	22.86

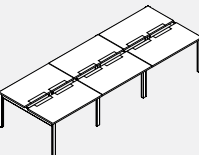
BRTBAR6PDA-L • Pattes rectangulaires - Module dos-à-dos pour 6 personnes (vérins de calage) avec portes d'accès

- Le poste de travail dos-à-dos pour 6 personnes comprend 6 surfaces de travail, 2 ensembles de pattes extérieures dos-à-dos, 2 ensembles de pattes étroites dos-à-dos et 6 poutres structurales horizontales.

- Ces tables sont munies de portes d'accès doubles, procurant ainsi un point de branchement central pour le dispositif de levage d'écran
- Veuillez choisir parmi les options de finition suivantes :
 - 1) Pattes verticales en aluminium anodisé avec éléments structuraux horizontaux en acier enduit de poudre. Un coût additionnel de 217 \$ s'applique à cette configuration des pattes en aluminium anodisé.
 - 2) Pattes verticales en aluminium enduit de poudre et éléments structuraux horizontaux en acier. Veuillez choisir parmi les revêtements métalliques standard.
- La porte de surface de travail en aluminium anodisé donne accès au caniveau des câbles d'alimentation/données sous la surface de travail.
- La surface de travail avec portes d'accès ne peut être combinée au caniveau des câbles d'alimentation placé au-dessus de la surface de travail.
- Surface de travail offerte en versions HP et LP.

CODE PRODUIT	PRIX		TAILLE/POUCES			POIDS LB	VOL P ³
	LP	HP	H	L	P		
BRTBAR6PDA2460L	5691	6715	29	180	50.5	308	19.76
BRTBAR6PDA2466L	5996	7077	29	198	50.5	329	20.54
BRTBAR6PDA2472L	6265	7559	29	216	50.5	359	21.32
BRTBAR6PDA2478L	6427	7774	29	234	50.5	409	22.10
BRTBAR6PDA2484L	6641	8148	29	252	50.5	434	22.88
BRTBAR6PDA3060L	6156	7451	29	180	62.5	369	21.08
BRTBAR6PDA3066L	6570	7971	29	198	62.5	400	21.97
BRTBAR6PDA3072L	6840	8403	29	216	62.5	431	22.86
BRTBAR6PDA3078L	7002	8724	29	234	62.5	462	23.75
BRTBAR6PDA3084L	7272	9102	29	252	62.5	493	24.53

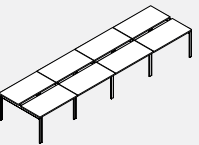
BRTBAR8P-L • Pattes rectangulaires - Module dos-à-dos pour 8 personnes (vérins de calage)

- Le poste de travail dos-à-dos pour 8 personnes comprend 8 surfaces de travail, 2 ensembles de pattes extérieures dos-à-dos, 3 ensembles de pattes étroites dos-à-dos et 8 poutres structurales horizontales.

- Veuillez choisir parmi les options de finition suivantes:
 - 1) Pattes verticales en aluminium anodisé avec éléments structuraux horizontaux en acier enduit
 - Un coût additionnel de 271 \$ s'applique à cette de poudre. configuration des pattes en aluminium anodisé.
 - 2) Pattes verticales en aluminium enduit de poudre et éléments structuraux horizontaux en acier. Veuillez choisir parmi les revêtements métalliques standard.
- Surface de travail offerte en versions HP et LP. Veuillez communiquer avec votre représentant du service à la clientèle en ce qui concerne les revêtements en placage de bois.

CODE PRODUIT	PRIX		TAILLE/POUCES			POIDS LB	VOL P ³
	LP	HP	H	L	P		
BRTBAR8P2460L	6628	7507	29	240	50.5	412	24.42
BRTBAR8P2466L	6782	7688	29	264	50.5	448	25.30
BRTBAR8P2472L	6969	7926	29	288	50.5	484	26.30
BRTBAR8P2478L	7259	8243	29	312	50.5	520	27.30
BRTBAR8P2484L	7579	8615	29	336	50.5	556	28.30
BRTBAR8P3060L	6748	7654	29	240	62.5	492	26.18
BRTBAR8P3066L	6921	7876	29	264	62.5	536	27.28
BRTBAR8P3072L	7175	8172	29	288	62.5	581	28.38
BRTBAR8P3078L	7441	8466	29	312	62.5	625	29.48
BRTBAR8P3084L	7876	8995	29	336	62.5	669	30.58

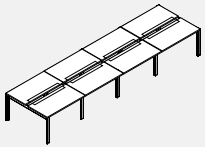
BRTBAR8PA-L • Pattes rectangulaires - Module dos-à-dos pour 8 personnes (vérins de calage) avec porte d'accès

- Le poste de travail dos-à-dos pour 8 personnes comprend 8 surfaces de travail, 2 ensembles de pattes extérieures dos-à-dos, 3 ensembles de pattes étroites dos-à-dos et 8 poutres structurales horizontales.

- Veuillez choisir parmi les options de finition suivantes :

- 1) Pattes verticales en aluminium anodisé avec éléments structuraux horizontaux en acier enduit de poudre.
- Un coût additionnel de 271 \$ s'applique à cette configuration des pattes en aluminium anodisé.

- 2) Pattes verticales en aluminium enduit de poudre et éléments structuraux horizontaux en acier. Veuillez choisir parmi les revêtements métalliques standard.

- La porte de surface de travail en aluminium anodisé donne accès au caniveau des câbles d'alimentation/données sous la surface de travail.
- La surface de travail avec portes d'accès ne peut être combinée au caniveau des câbles d'alimentation placé au-dessus de la surface de travail.
- Surface de travail offerte en versions HP et LP.

CODE PRODUIT	PRIX		TAILLE/POUCES			POIDS LB	VOL PI³
	LP	HP	H	L	P		
BRTBAR8PA2460L	6946	8210	29	240	50.5	412	24.42
BRTBAR8PA2466L	7246	8644	29	264	50.5	448	25.30
BRTBAR8PA2472L	7579	9175	29	288	50.5	484	26.30
BRTBAR8PA3060L	7479	9075	29	240	62.5	492	26.18
BRTBAR8PA3066L	7945	9675	29	264	62.5	536	27.28
BRTBAR8PA3072L	8278	10203	29	288	62.5	581	28.38

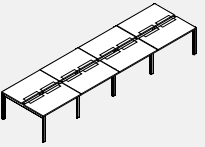
BRTBAR8PDA-L • Pattes rectangulaires - Module dos-à-dos pour 8 personnes (vérins de calage) avec portes d'accès

- Le poste de travail dos-à-dos pour 8 personnes comprend 8 surfaces de travail, 2 ensembles de pattes extérieures dos-à-dos, 3 ensembles de pattes étroites dos-à-dos et 8 poutres structurales horizontales.

- Ces tables sont munies de portes d'accès doubles, procurant ainsi un point de branchement central pour le dispositif de levage d'écran.

- Veuillez choisir parmi les options de finition suivantes :

- 1) Pattes verticales en aluminium anodisé avec éléments structuraux horizontaux en acier enduit de poudre.
- Un coût additionnel de 271 \$ s'applique à cette configuration des pattes en aluminium anodisé.

- 2) Pattes verticales en aluminium enduit de poudre et éléments structuraux horizontaux en acier. Veuillez choisir parmi les revêtements métalliques standard.

- La porte de surface de travail en aluminium anodisé donne accès au caniveau des câbles d'alimentation/données sous la surface de travail.
- La surface de travail avec portes d'accès ne peut être combinée au caniveau des câbles d'alimentation placé au-dessus de la surface de travail.
- Surface de travail offerte en versions HP et LP.

CODE PRODUIT	PRIX		TAILLE/POUCES			POIDS LB	VOL PI³
	LP	HP	H	L	P		
BRTBAR8PDA2460L	7503	8867	29	240	50.5	412	24.42
BRTBAR8PDA2466L	7827	9336	29	264	50.5	448	25.30
BRTBAR8PDA2472L	8187	9911	29	288	50.5	484	26.30
BRTBAR8PDA2478L	8403	10195	29	312	50.5	520	27.30
BRTBAR8PDA2484L	8689	10700	29	336	50.5	556	28.30
BRTBAR8PDA3060L	8077	9803	29	240	62.5	492	26.18
BRTBAR8PDA3066L	8583	10449	29	264	62.5	536	27.28
BRTBAR8PDA3072L	8937	11022	29	288	62.5	581	28.38
BRTBAR8PDA3078L	9155	11454	29	312	62.5	625	29.48
BRTBAR8PDA3084L	9515	11783	29	336	62.5	669	30.58

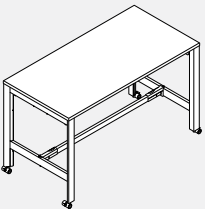
BRT36P-C • Pattes rectangulaires - Table simple d'une hauteur de 36" (roulettes)

- L'ensemble de table simple comprend une surface de travail, deux ensembles de pattes en H, ainsi que toutes les poutres nécessaires.

- Les tables d'une profondeur de 24" sont munies de 3 poutres sur le dessus et d'une poutre sur le dessous.

- Les tables d'une profondeur de 30" et de 36" sont munies de 4 poutres sur le dessus et d'une poutre sur le dessous.

- Roulettes de blocage blanches de 40 mm avec pneus gris.

- Veuillez choisir parmi les options de finition suivantes :

- 1) Pattes verticales en aluminium anodisé avec éléments structuraux horizontaux en acier enduit de poudre. Un coût additionnel de 110 \$ s'applique à cette configuration des pattes en aluminium anodisé.

- 2) Pattes verticales en aluminium enduit de poudre et éléments structuraux horizontaux. Veuillez choisir parmi les revêtements métalliques standard.

- Surface de travail disponible en versions LP et HP

CODE PRODUIT	PRIX		TAILLE/POUCES			POIDS LB	VOL PI³
	LP	HP	H	L	P		
BRT36P2436C	1948	2001	36	36	24	68.5	4.55
BRT36P2442C	2009	2078	36	42	24	76.0	4.76
BRT36P2448C	2086	2170	36	48	24	81.5	4.98
BRT36P2454C	2194	2289	36	54	24	88.0	5.19
BRT36P2460C	2264	2374	36	60	24	94.6	5.41
BRT36P2466C	2315	2428	36	66	24	101.1	5.62
BRT36P2472C	2364	2482	36	72	24	107.6	5.83
BRT36P2478C	2425	2549	36	78	24	114.1	6.13
BRT36P2484C	2485	2616	36	84	24	120.6	6.42
BRT36P3036C	2243	2306	36	36	30	83.9	5.00
BRT36P3042C	2341	2432	36	42	30	91.0	5.26
BRT36P3048C	2400	2495	36	48	30	99.2	5.53
BRT36P3054C	2505	2602	36	54	30	107.3	5.79
BRT36P3060C	2573	2686	36	60	30	115.5	6.06
BRT36P3066C	2629	2748	36	66	30	123.6	6.32
BRT36P3072C	2696	2818	36	72	30	131.8	6.59
BRT36P3078C	2762	2891	36	78	30	139.9	6.95
BRT36P3084C	2844	2984	36	84	30	148.1	7.32
BRT36P3642C	2538	2625	36	42	36	99.9	6.56
BRT36P3648C	2629	2723	36	48	36	109.0	6.87
BRT36P3654C	2750	2861	36	54	36	118.2	7.18
BRT36P3660C	2841	2959	36	60	36	126.3	7.48
BRT36P3666C	2929	3061	36	66	36	135.5	7.79
BRT36P3672C	3015	3157	36	72	36	144.6	8.10
BRT36P3678C	3102	3255	36	78	36	152.8	8.50
BRT36P3684C	3185	3350	36	84	36	161.9	8.91

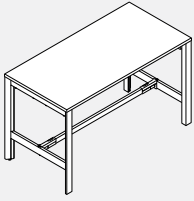
BRT36P-L • Pattes rectangulaires - Table simple d'une hauteur de 36" (vébins de calage)

- L'ensemble de table simple comprend une surface de travail, deux ensembles de pattes en H, ainsi que toutes les poutres nécessaires.
- Les tables d'une profondeur de 24" sont munies de 3 poutres sur le dessus et d'une poutre sur le dessous.
- Les tables d'une profondeur de 30" et de 36" sont munies de 4 poutres sur le dessus et d'une poutre sur le dessous.
- Veuillez choisir parmi les options de finition suivantes :
 - 1) Pattes verticales en aluminium anodisé avec éléments structuraux horizontaux en acier enduit de poudre. Un coût additionnel de 110 \$ s'applique à cette configuration des pattes en aluminium anodisé.
 - 2) Pattes verticales en aluminium enduit de poudre et éléments structuraux horizontaux. Veuillez choisir parmi les revêtements métalliques standard.
- Surface de travail disponible en versions LP et HP.

CODE PRODUIT	PRIX		TAILLE/POUCES			POIDS LB	VOL P ³
	LP	HP	H	L	P		
BRT36P2436L	1867	1919	36	36	24	68.0	4.55
BRT36P2442L	1928	1997	36	42	24	75.5	4.76
BRT36P2448L	2005	2089	36	48	24	81.0	4.98
BRT36P2454L	2115	2209	36	54	24	87.6	5.19
BRT36P2460L	2184	2292	36	60	24	94.1	5.41
BRT36P2466L	2234	2347	36	66	24	100.6	5.62
BRT36P2472L	2285	2403	36	72	24	107.1	5.83
BRT36P2478L	2345	2469	36	78	24	113.6	6.13
BRT36P2484L	2405	2536	36	84	24	120.2	6.42
BRT36P3036L	2161	2227	36	36	30	83.4	5.00
BRT36P3042L	2261	2351	36	42	30	90.5	5.26
BRT36P3048L	2320	2414	36	48	30	98.7	5.53
BRT36P3054L	2425	2521	36	54	30	106.8	5.79
BRT36P3060L	2494	2605	36	60	30	115.0	6.06
BRT36P3066L	2548	2669	36	66	30	123.1	6.32
BRT36P3072L	2614	2738	36	72	30	131.3	6.59
BRT36P3078L	2681	2810	36	78	30	139.4	6.95
BRT36P3084L	2763	2905	36	84	30	147.6	7.32
BRT36P3642L	2459	2545	36	42	36	99.4	6.56
BRT36P3648L	2548	2643	36	48	36	108.5	6.87
BRT36P3654L	2670	2778	36	54	36	117.7	7.18
BRT36P3660L	2760	2878	36	60	36	125.8	7.48
BRT36P3666L	2847	2980	36	66	36	135.0	7.79
BRT36P3672L	2934	3078	36	72	36	144.1	8.10
BRT36P3678L	3021	3175	36	78	36	152.3	8.50
BRT36P3684L	3104	3269	36	84	36	161.4	8.91

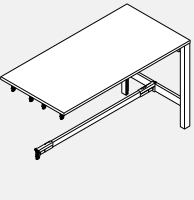
BRT36A-L • Pattes rectangulaires - Module ajouté d'une hauteur de 36" (vébins de calage)

- L'ensemble de table simple comprend une surface de travail, un ensemble de pattes en H et toutes les poutres nécessaires.
- Les tables d'une profondeur de 24" sont munies de 3 poutres sur le dessus et d'une poutre sur le dessous.
- Les tables d'une profondeur de 30" et de 36" sont munies de 4 poutres sur le dessus et d'une poutre sur le dessous.
- Veuillez choisir parmi les options de finition suivantes :
 - 1) Pattes verticales en aluminium anodisé avec éléments structuraux horizontaux en acier enduit de poudre. Un coût additionnel de 55 \$ s'applique à cette configuration des pattes en aluminium anodisé.
 - 2) Pattes verticales en aluminium enduit de poudre et éléments structuraux horizontaux. Veuillez choisir parmi les revêtements métalliques standard.
- Surface de travail disponible en versions LP et HP.

CODE PRODUIT	PRIX		TAILLE/POUCES			POIDS LB	VOL P ³
	LP	HP	H	L	P		
BRT36A2436L	1407	1461	36	36	24	54.2	2.87
BRT36A2442L	1470	1539	36	42	24	61.7	3.08
BRT36A2448L	1545	1630	36	48	24	67.2	3.30
BRT36A2454L	1654	1748	36	54	24	73.7	3.51
BRT36A2460L	1723	1834	36	60	24	80.2	3.73
BRT36A2466L	1776	1888	36	66	24	86.8	3.94
BRT36A2472L	1824	1944	36	72	24	93.3	4.15
BRT36A2478L	1885	2009	36	78	24	99.8	4.45
BRT36A2484L	1947	2076	36	84	24	106.3	4.74
BRT36A3036L	1673	1738	36	36	30	67.5	3.24
BRT36A3042L	1772	1861	36	42	30	74.7	3.50
BRT36A3048L	1830	1923	36	48	30	82.8	3.77
BRT36A3054L	1935	2029	36	54	30	91.0	4.03
BRT36A3060L	2003	2116	36	60	30	99.1	4.30
BRT36A3066L	2059	2178	36	66	30	107.3	4.56
BRT36A3072L	2126	2247	36	72	30	115.4	4.83
BRT36A3078L	2193	2322	36	78	30	123.6	5.19
BRT36A3084L	2275	2415	36	84	30	131.7	5.56
BRT36A3642L	1900	1985	36	42	36	81.6	4.30
BRT36A3648L	1987	2086	36	48	36	90.8	4.61
BRT36A3654L	2112	2220	36	54	36	99.9	4.92
BRT36A3660L	2200	2322	36	60	36	108.1	5.22
BRT36A3666L	2289	2421	36	66	36	117.2	5.53
BRT36A3672L	2377	2519	36	72	36	126.4	5.84
BRT36A3678L	2462	2616	36	78	36	134.5	6.24
BRT36A3684L	2546	2709	36	84	36	143.7	6.65

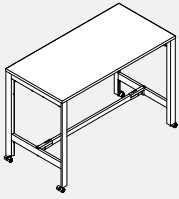
BRT42P-C • Pattes rectangulaires - Module d'une hauteur de 42" (roulettes)

- L'ensemble de table simple comprend une surface de travail, deux ensembles de pattes en H, ainsi que toutes les poutres nécessaires.
- Les tables d'une profondeur de 24" sont munies de 3 poutres sur le dessus et d'une poutre sur le dessous.
- Les tables d'une profondeur de 30" et de 36" sont munies de 4 poutres sur le dessus et d'une poutre sur le dessous.
- Roulettes de blocage blanches de 40 mm avec pneus gris.
- Veuillez choisir parmi les options de finition suivantes :
 - 1) Pattes verticales en aluminium anodisé avec éléments structuraux horizontaux en acier enduit de poudre. Un coût additionnel de 110 \$ s'applique à cette configuration des pattes en aluminium anodisé.
 - 2) Pattes verticales en aluminium enduit de poudre et éléments structuraux horizontaux.
- Veuillez choisir parmi les revêtements métalliques standard.
- Surface de travail disponible en versions LP et HP.

CODE PRODUIT	PRIX		TAILLE/POUCES			POIDS LB	VOL P ³
	LP	HP	H	L	P		
BRT42P2436C	1993	2047	42	36	24	70.4	5.11
BRT42P2442C	2055	2125	42	42	24	77.9	5.32
BRT42P2448C	2130	2217	42	48	24	83.4	5.54
BRT42P2454C	2240	2334	42	54	24	89.9	5.75
BRT42P2460C	2310	2419	42	60	24	96.5	5.97
BRT42P2466C	2361	2472	42	66	24	103.0	6.18
BRT42P2472C	2409	2528	42	72	24	109.5	6.39
BRT42P2478C	2471	2594	42	78	24	116.0	6.69
BRT42P2484C	2531	2664	42	84	24	122.5	6.98
BRT42P3036C	2289	2354	42	36	30	85.8	5.60
BRT42P3042C	2388	2476	42	42	30	92.9	5.86
BRT42P3048C	2446	2539	42	48	30	101.1	6.13
BRT42P3054C	2551	2646	42	54	30	109.2	6.39
BRT42P3060C	2619	2732	42	60	30	117.4	6.66
BRT42P3066C	2673	2795	42	66	30	125.5	6.92
BRT42P3072C	2740	2865	42	72	30	133.7	7.19
BRT42P3078C	2809	2936	42	78	30	141.8	7.55
BRT42P3084C	2891	3033	42	84	30	150.0	7.92
BRT42P3642C	2585	2671	42	42	36	101.8	7.34
BRT42P3648C	2673	2769	42	48	36	110.9	7.65
BRT42P3654C	2796	2905	42	54	36	120.1	7.96
BRT42P3660C	2887	3006	42	60	36	128.2	8.26
BRT42P3666C	2975	3105	42	66	36	137.4	8.57
BRT42P3672C	3062	3204	42	72	36	146.5	8.88
BRT42P3678C	3148	3301	42	78	36	154.7	9.28
BRT42P3684C	3232	3394	42	84	36	163.8	9.69

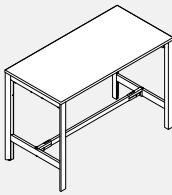
BRT42P-L • Pattes rectangulaires - Module d'une hauteur de 42" (vérins de calage)

- L'ensemble de table simple comprend une surface de travail, deux ensembles de pattes en H, ainsi que toutes les poutres nécessaires.
- Les tables d'une profondeur de 24" sont munies de 3 poutres sur le dessus et d'une poutre sur le dessous.
- Les tables d'une profondeur de 30" et de 36" sont munies de 4 poutres sur le dessus et d'une poutre sur le dessous.
- Veuillez choisir parmi les options de finition suivantes :
 - 1) Pattes verticales en aluminium anodisé avec éléments structuraux horizontaux en acier enduit de poudre. Un coût additionnel de 110 \$ s'applique à cette configuration des pattes en aluminium anodisé.
 - 2) Pattes verticales en aluminium enduit de poudre et éléments structuraux horizontaux.
- Veuillez choisir parmi les revêtements métalliques standard.
- Surface de travail disponible en versions LP et HP.

CODE PRODUIT	PRIX		TAILLE/POUCES			POIDS LB	VOL P ³
	LP	HP	H	L	P		
BRT42P2436L	1914	1963	42	36	24	69.94	5.11
BRT42P2442L	1975	2042	42	42	24	77.46	5.32
BRT42P2448L	2050	2133	42	48	24	82.98	5.54
BRT42P2454L	2159	2256	42	54	24	89.50	5.75
BRT42P2460L	2231	2338	42	60	24	96.02	5.97
BRT42P2466L	2279	2392	42	66	24	102.54	6.18
BRT42P2472L	2329	2448	42	72	24	109.06	6.39
BRT42P2478L	2391	2515	42	78	24	115.58	6.69
BRT42P2484L	2450	2582	42	84	24	122.10	6.98
BRT42P3036L	2209	2273	42	36	30	85.33	5.60
BRT42P3042L	2304	2395	42	42	30	92.48	5.86
BRT42P3048L	2365	2460	42	48	30	100.63	6.13
BRT42P3054L	2471	2565	42	54	30	108.78	6.39
BRT42P3060L	2538	2651	42	60	30	116.93	6.66
BRT42P3066L	2593	2714	42	66	30	125.08	6.92
BRT42P3072L	2660	2784	42	72	30	133.23	7.19
BRT42P3078L	2730	2855	42	78	30	141.38	7.55
BRT42P3084L	2810	2950	42	84	30	149.53	7.92
BRT42P3642L	2503	2590	42	42	36	101.34	7.34
BRT42P3648L	2593	2691	42	48	36	110.49	7.65
BRT42P3654L	2716	2824	42	54	36	119.64	7.96
BRT42P3660L	2806	2926	42	60	36	127.79	8.26
BRT42P3666L	2893	3024	42	66	36	136.94	8.57
BRT42P3672L	2981	3124	42	72	36	146.09	8.88
BRT42P3678L	3067	3220	42	78	36	154.24	9.28
BRT42P3684L	3151	3312	42	84	36	163.39	9.69

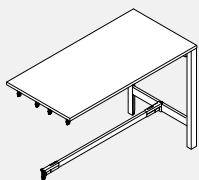
BRT42A-L • Pattes rectangulaires - Module complémentaire d'une hauteur de 42" (véryns de calage)

- L'ensemble de table simple comprend une surface de travail, un ensemble de pattes en H et toutes les poutres nécessaires.
- Les tables d'une profondeur de 24" sont munies de 3 poutres sur le dessus et d'une poutre sur le dessous.
- Les tables d'une profondeur de 30" et de 36" sont munies de 4 poutres sur le dessus et d'une poutre sur le dessous.
- Veuillez choisir parmi les options de finition suivantes :
 - 1) Pattes verticales en aluminium anodisé avec éléments structuraux horizontaux en acier enduit de poudre. Un coût additionnel de 55 \$ s'applique à cette configuration des pattes en aluminium anodisé.
 - 2) Pattes verticales en aluminium enduit de poudre et éléments structuraux horizontaux. Veuillez choisir parmi les revêtements métalliques standard.
- Surface de travail disponible en versions LP et HP.

CODE PRODUIT	PRIX		TAILLE/POUCES			POIDS		VOL PI ³
	LP	HP	H	L	P	LB		
BRT42A2436L	1431	1483	42	36	24	55.15	3.15	
BRT42A2442L	1494	1561	42	42	24	62.67	3.36	
BRT42A2448L	1568	1653	42	48	24	68.19	3.58	
BRT42A2454L	1677	1774	42	54	24	74.71	3.79	
BRT42A2460L	1747	1856	42	60	24	81.23	4.01	
BRT42A2466L	1799	1911	42	66	24	87.75	4.22	
BRT42A2472L	1846	1963	42	72	24	94.27	4.43	
BRT42A2478L	1908	2032	42	78	24	100.79	4.73	
BRT42A2484L	1970	2099	42	84	24	107.31	5.02	
BRT42A3036L	1696	1759	42	36	30	68.52	3.54	
BRT42A3042L	1791	1884	42	42	30	75.67	3.80	
BRT42A3048L	1853	1948	42	48	30	83.82	4.07	
BRT42A3054L	1958	2053	42	54	30	91.97	4.33	
BRT42A3060L	2026	2138	42	60	30	100.12	4.60	
BRT42A3066L	2081	2200	42	66	30	108.27	4.86	
BRT42A3072L	2149	2272	42	72	30	116.42	5.13	
BRT42A3078L	2217	2344	42	78	30	124.57	5.49	
BRT42A3084L	2298	2437	42	84	30	132.72	5.86	
BRT42A3642L	1922	2009	42	42	36	82.60	4.69	
BRT42A3648L	2013	2107	42	48	36	91.75	5.00	
BRT42A3654L	2132	2243	42	54	36	100.90	5.31	
BRT42A3660L	2223	2344	42	60	36	109.05	5.61	
BRT42A3666L	2312	2443	42	66	36	118.20	5.92	
BRT42A3672L	2400	2541	42	72	36	127.35	6.23	
BRT42A3678L	2485	2639	42	78	36	135.50	6.63	
BRT42A3684L	2568	2733	42	84	36	144.65	7.04	

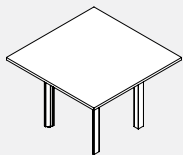
BRTSQ • Pattes rectangulaires - Table de réunion - Rectangulaire

- Tables de réunion rectangulaires; véryns de calage ou roulettes
- Dessus de type LP ou HP, rebord de 3 mm.
- Un coût additionnel de 110 \$ s'applique à cette configuration des pattes en aluminium anodisé.
- Comprend le dessus, les pattes et la poutre.
- L = Véryns de calage
- C = Roulettes
- Surface de travail offerte en versions HP et LP. Veuillez communiquer avec votre représentant du service à la clientèle en ce qui concerne les revêtements en placage de bois.

CODE PRODUIT	PRIX		TAILLE/POUCES			POIDS		VOL PI ³
	LP	HP	H	L	P	LB		
BRTSQ42L	1258	1389	29	42	42	85	4.20	
BRTSQ42C	1324	1456	29	42	42	85	4.20	

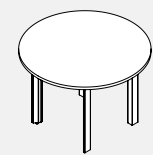
BRTR • Pattes rectangulaires - Table de réunion - Ronde

- Tables de réunion rondes; véryns de calage ou roulettes
- Dessus de type LP ou HP, rebord de 3 mm.
- Un coût additionnel de 110 \$ s'applique à cette configuration des pattes en aluminium anodisé.
- Comprend le dessus, les pattes et la poutre.
- L = Véryns de calage
- C = Roulettes
- Surface de travail offerte en versions HP et LP. Veuillez communiquer avec votre représentant du service à la clientèle en ce qui concerne les revêtements en placage de bois.

CODE PRODUIT	PRIX		TAILLE/POUCES			POIDS		VOL PI ³
	LP	HP	H	L	P	LB		
BRTR42L	1258	1389	29	42	42	65	3.90	
BRTR42C	1324	1456	29	42	42	65	3.90	

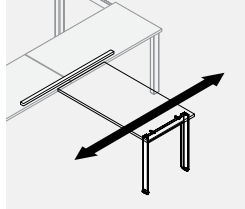
BRTSLDT72C • Pattes rectangulaires - Trousse de table coulissante sur rail

- Comprend la patte, le support de patte, la quincaillerie du dispositif coulissant, le rail de 72" et la quincaillerie de fixation de la table. Surface de travail non comprise.
- Roulettes de blocage d'un dia. de 40 mm avec filet de 8 mm, corps blanc et pneus gris.
- Les pattes comprises sont destinées aux surfaces de travail d'une profondeur de 24".
- Un coût additionnel de 55 \$ s'applique à cette configuration des pattes en aluminium anodisé.
- La surface de la table coulissante présente une longueur maximale de 48".

CODE PRODUIT	PRIX	TAILLE/POUCES			POIDS		VOL PI ³
		H	L	P	LB		
BRTSLDT72C	665	29	48	72	28.5	2.40	

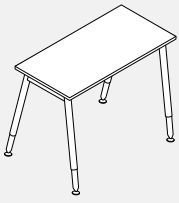
BRTS1P-LR • Module à ligne simple pour 1 personne et à pattes rondes (vérins de calage)

- Les ensembles de table à ligne simple comprennent une surface de travail, deux ensembles de pattes et une poutre structurale horizontale.
- Surface de travail offerte en versions HP et LP. Veuillez communiquer avec votre représentant du service à la clientèle en ce qui concerne les revêtements en placage de bois.

CODE PRODUIT	PRIX		TAILLE/POUCES			POIDS LB	VOL PI ³
	LP	HP	H	L	P		
BRTS1P2436LR	1079	1117	29	36	24	45	4.00
BRTS1P2442LR	1117	1169	29	42	24	48	4.10
BRTS1P2448LR	1167	1254	29	48	24	51	4.20
BRTS1P2451LR	1198	1269	29	50.5	24	54	4.30
BRTS1P2454LR	1243	1325	29	54	24	57	4.40
BRTS1P2460LR	1270	1382	29	60	24	60	4.48
BRTS1P2463LR	1288	1396	29	62.5	24	63	4.57
BRTS1P2466LR	1296	1407	29	66	24	66	4.65
BRTS1P2472LR	1320	1437	29	72	24	69	4.73
BRTS1P2478LR	1355	1476	29	78	24	72	4.82
BRTS1P2484LR	1395	1525	29	84	24	75	4.92
BRTS1P3036LR	1050	1112	29	36	30	45	4.00
BRTS1P3042LR	1170	1262	29	42	30	48	4.10
BRTS1P3048LR	1197	1291	29	48	30	51	4.20
BRTS1P3051LR	1234	1330	29	50.5	30	54	4.30
BRTS1P3054LR	1258	1351	29	54	30	57	4.40
BRTS1P3060LR	1289	1383	29	60	30	60	4.48
BRTS1P3063LR	1299	1415	29	62.5	30	63	4.57
BRTS1P3066LR	1306	1429	29	66	30	66	4.65
BRTS1P3072LR	1339	1448	29	72	30	69	4.73
BRTS1P3078LR	1372	1500	29	78	30	72	4.82
BRTS1P3084LR	1429	1568	29	84	30	75	4.92

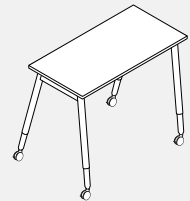
BRTS1P-CR • Module à ligne simple pour 1 personne et à pattes rondes (roulettes)

- Les ensembles de table à ligne simple comprennent une surface de travail, deux ensembles de pattes et une poutre structurale horizontale.
- Surface de travail offerte en versions HP et LP.
- Veuillez communiquer avec votre représentant du service à la clientèle en ce qui concerne les revêtements en placage de bois.

CODE PRODUIT	PRIX		TAILLE/POUCES			POIDS LB	VOL PI ³
	LP	HP	H	L	P		
BRTS1P2436CR	1158	1197	29	36	24	45	4.00
BRTS1P2442CR	1197	1246	29	42	24	48	4.10
BRTS1P2448CR	1243	1329	29	48	24	51	4.20
BRTS1P2451CR	1275	1351	29	50.5	24	54	4.30
BRTS1P2454CR	1326	1404	29	54	24	57	4.40
BRTS1P2460CR	1352	1461	29	60	24	60	4.48
BRTS1P2463CR	1366	1475	29	62.5	24	63	4.57
BRTS1P2466CR	1374	1487	29	66	24	66	4.65
BRTS1P2472CR	1397	1517	29	72	24	69	4.73
BRTS1P2478CR	1435	1559	29	78	24	72	4.82
BRTS1P2484CR	1474	1605	29	84	24	75	4.92
BRTS1P3036CR	1128	1194	29	36	30	45	4.00
BRTS1P3042CR	1254	1340	29	42	30	48	4.10
BRTS1P3048CR	1273	1369	29	48	30	51	4.20
BRTS1P3051CR	1315	1411	29	50.5	30	54	4.30
BRTS1P3054CR	1333	1430	29	54	30	57	4.40
BRTS1P3060CR	1367	1463	29	60	30	60	4.48
BRTS1P3063CR	1378	1496	29	62.5	30	63	4.57
BRTS1P3066CR	1389	1508	29	66	30	66	4.65
BRTS1P3072CR	1424	1527	29	72	30	69	4.73
BRTS1P3078CR	1454	1581	29	78	30	72	4.82
BRTS1P3084CR	1508	1647	29	84	30	75	4.92

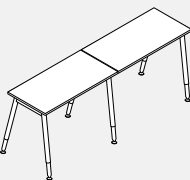
BRTS2P-LR • Module à ligne simple pour 2 personnes et à pattes rondes (vérins de calage)

- Le poste de travail à ligne simple pour 2 personnes comprend 3 surfaces de travail, 3 ensembles de pattes et 2 poutres structurales horizontales.
- Surface de travail offerte en versions HP et LP. Veuillez communiquer avec votre représentant du service à la clientèle en ce qui concerne les revêtements en placage de bois.

CODE PRODUIT	PRIX		TAILLE/POUCES			POIDS LB	VOL PI ³
	LP	HP	H	L	P		
BRTS2P2448LR	1981	2149	29	96	24	95	6.21
BRTS2P2454LR	2104	2292	29	108	24	104	6.45
BRTS2P2460LR	2191	2411	29	120	24	113	6.71
BRTS2P2466LR	2244	2463	29	132	24	122	6.95
BRTS2P2472LR	2286	2525	29	144	24	131	7.13
BRTS2P2478LR	2356	2603	29	156	24	140	7.27
BRTS2P2484LR	2449	2696	29	168	24	149	7.41
BRTS2P3048LR	2071	2261	29	96	30	113	6.57
BRTS2P3054LR	2157	2348	29	108	30	122	6.85
BRTS2P3060LR	2221	2447	29	120	30	131	7.13
BRTS2P3066LR	2264	2502	29	132	30	140	7.41
BRTS2P3072LR	2327	2576	29	144	30	155	7.69
BRTS2P3078LR	2393	2651	29	156	30	164	7.97
BRTS2P3084LR	2502	2783	29	168	30	173	8.25

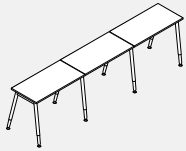
BRTS3P-LR • Module à ligne simple pour 3 personnes et à pattes rondes (vébins de calage)

- Le poste de travail à ligne simple pour 3 personnes comprend 3 surfaces de travail, 4 ensembles de pattes et 3 poutres structurales horizontales.
- Surface de travail offerte en versions HP et LP. Veuillez communiquer avec votre représentant du service à la clientèle en ce qui concerne les revêtements en placage de bois.

CODE PRODUIT	PRIX		TAILLE/POUCES			POIDS LB	VOL PI ³
	LP	HP	H	L	P		
BRTS3P2448LR	2790	3046	29	144	24	138	8.47
BRTS3P2454LR	2981	3263	29	162	24	152	8.68
BRTS3P2460LR	3111	3440	29	180	24	165	8.89
BRTS3P2466LR	3180	3521	29	198	24	179	9.11
BRTS3P2472LR	3251	3611	29	216	24	192	9.32
BRTS3P2478LR	3357	3730	29	234	24	206	9.53
BRTS3P2484LR	3479	3867	29	252	24	219	9.74
BRTS3P3048LR	2931	3217	29	144	30	161	9.01
BRTS3P3054LR	3062	3346	29	162	30	178	9.44
BRTS3P3060LR	3156	3494	29	180	30	195	9.87
BRTS3P3066LR	3220	3580	29	198	30	212	10.30
BRTS3P3072LR	3316	3689	29	216	30	229	10.72
BRTS3P3078LR	3414	3798	29	234	30	246	11.16
BRTS3P3084LR	3580	3997	29	252	30	263	11.59

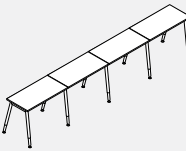
BRTS4P-LR • Module à ligne simple pour 4 personnes et à pattes rondes (vébins de calage)

- Le poste de travail à ligne simple pour 4 personnes comprend 4 surfaces de travail, 5 ensembles de pattes et 3 poutres structurales horizontales.
- Surface de travail offerte en versions HP et LP. Veuillez communiquer avec votre représentant du service à la clientèle en ce qui concerne les revêtements en placage de bois.

CODE PRODUIT	PRIX		TAILLE/POUCES			POIDS LB	VOL PI ³
	LP	HP	H	L	P		
BRTS4P2448LR	3564	3943	29	192	24	180	10.73
BRTS4P2454LR	3855	4234	29	216	24	199	11.22
BRTS4P2460LR	4015	4468	29	240	24	217	11.71
BRTS4P2466LR	4124	4576	29	264	24	236	12.20
BRTS4P2472LR	4216	4693	29	288	24	254	12.69
BRTS4P2478LR	4363	4852	29	312	24	273	13.18
BRTS4P2484LR	4521	5040	29	336	24	291	13.67
BRTS4P3048LR	3790	4168	29	192	30	213	11.45
BRTS4P3054LR	3961	4341	29	216	30	235	12.02
BRTS4P3060LR	4089	4541	29	240	30	257	12.59
BRTS4P3066LR	4177	4654	29	264	30	279	13.16
BRTS4P3072LR	4302	4800	29	288	30	301	13.73
BRTS4P3078LR	4433	4947	29	312	30	323	14.30
BRTS4P3084LR	4654	5215	29	336	30	345	14.87

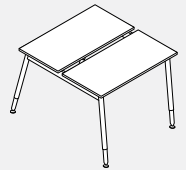
BRTBAR2P-LR • Module dos-à-dos pour 2 personnes et à pattes rondes (vébins de calage)

- Le poste de travail dos-à-dos pour 2 personnes comprend 2 surfaces de travail, 2 ensembles de pattes dos-à-dos et 2 poutres structurales horizontales.
- Surface de travail offerte en versions HP et LP. Veuillez communiquer avec votre représentant du service à la clientèle en ce qui concerne les revêtements en placage de bois.

CODE PRODUIT	PRIX		TAILLE/POUCES			POIDS LB	VOL PI ³
	LP	HP	H	L	P		
BRTBAR2P2460LR	2051	2269	29	60	50.5	110	8.56
BRTBAR2P2466LR	2098	2324	29	66	50.5	119	8.76
BRTBAR2P2472LR	2145	2383	29	72	50.5	128	9.02
BRTBAR2P2478LR	2219	2463	29	78	50.5	137	9.20
BRTBAR2P2484LR	2281	2538	29	84	50.5	146	9.40
BRTBAR2P3060LR	1907	2306	29	60	62.5	130	9.00
BRTBAR2P3066LR	2125	2364	29	66	62.5	141	9.25
BRTBAR2P3072LR	2188	2429	29	72	62.5	152	9.54
BRTBAR2P3078LR	2256	2508	29	78	62.5	163	9.80
BRTBAR2P3084LR	2364	2644	29	84	62.5	174	10.4

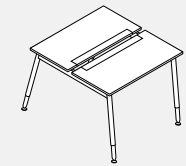
BRTBAR2PA-LR • Module dos-à-dos pour 2 personnes avec porte d'accès et pattes rondes (vébins de calage)

- Le poste de travail dos-à-dos pour 2 personnes comprend 2 surfaces de travail, 2 ensembles de pattes dos-à-dos et 2 poutres structurales horizontales.
- La porte de la surface de travail en aluminium anodisé donne accès au caniveau des câbles d'alimentation/données qui se trouve sous la surface de travail.
- La surface de travail avec portes d'accès ne peut être combinée au caniveau des câbles d'alimentation placé au-dessus de la surface de travail.
- Surface de travail offerte en versions HP et LP.

CODE PRODUIT	PRIX		TAILLE/POUCES			POIDS LB	VOL PI ³
	LP	HP	H	L	P		
BRTBAR2PA2460LR	2130	2447	29	60	50.5	110	8.56
BRTBAR2PA2466LR	2213	2563	29	66	50.5	119	8.76
BRTBAR2PA2472LR	2298	2696	29	72	50.5	128	9.02
BRTBAR2PA3060LR	2264	2664	29	60	62.5	130	9.00
BRTBAR2PA3066LR	2381	2812	29	66	62.5	141	9.25
BRTBAR2PA3072LR	2463	2947	29	72	62.5	152	9.54

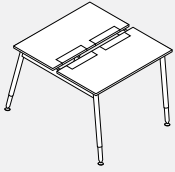
BRTBAR2PDA-LR • Module dos-à-dos pour 2 personnes avec porte d'accès et pattes rondes (vébins de calage)

- Le poste de travail Back 2 Back pour 2 personnes se compose de 2 surfaces de travail, de 2 assemblages de pieds Back 2 Back et de 2 poutres structurelles horizontales.
- Ces tables comportent des portes à double accès fournissant un point de connexion central pour les ascenseurs de moniteur.
- La porte de la surface de travail en aluminium anodisé permet d'accéder à l'alimentation/aux données par le dessous de la surface de travail.
- La surface de travail avec portes d'accès ne peut pas être combinée avec la goulotte d'alimentation au-dessus de la surface de travail.
- Surface de travail disponible en HP et LP.

CODE PRODUIT	PRIX		TAILLE/POUCES			POIDS LB	VOL P ³
	LP	HP	H	L	P		
BRTBAR2PDA2460LR	2301	2644	29	60	50.5	110	8.56
BRTBAR2PDA2466LR	2392	2768	29	66	50.5	119	8.76
BRTBAR2PDA2472LR	2480	2911	29	72	50.5	128	9.02
BRTBAR2PDA2478LR	2536	2983	29	78	50.5	137	9.20
BRTBAR2PDA2484LR	2589	3092	29	84	50.5	146	9.40
BRTBAR2PDA3060LR	2443	2876	29	60	62.5	130	9.00
BRTBAR2PDA3066LR	2571	3039	29	66	62.5	141	9.25
BRTBAR2PDA3072LR	2659	3183	29	72	62.5	152	9.54
BRTBAR2PDA3078LR	2716	3289	29	78	62.5	163	9.80
BRTBAR2PDA3084LR	2805	3414	29	84	62.5	174	10.4

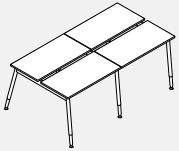
BRTBAR4P-LR • Module dos-à-dos pour 4 personnes et à pattes rondes (vébins de calage)

- Le poste de travail Back 2 Back pour 4 personnes se compose de 4 surfaces de travail, de 3 assemblages de pieds Back 2 Back et de 4 poutres structurelles horizontales.
- Surface de travail disponible en HP et LP. Pour les dessus en placage de bois, veuillez contacter votre représentant du service à la clientèle.

CODE PRODUIT	PRIX		TAILLE/POUCES			POIDS LB	VOL P ³
	LP	HP	H	L	P		
BRTBAR4P2460LR	3645	4081	29	120	50.5	208	13.82
BRTBAR4P2466LR	3736	4190	29	132	50.5	224	14.28
BRTBAR4P2472LR	3829	4308	29	144	50.5	240	14.74
BRTBAR4P2478LR	3978	4468	29	156	50.5	256	15.20
BRTBAR4P2484LR	4135	4654	29	168	50.5	272	15.66
BRTBAR4P3060LR	3736	4190	29	120	62.5	253	14.70
BRTBAR4P3066LR	3758	4234	29	132	62.5	273	15.24
BRTBAR4P3072LR	3917	4415	29	144	62.5	293	15.78
BRTBAR4P3078LR	4048	4561	29	156	62.5	313	16.32
BRTBAR4P3084LR	4269	4826	29	168	62.5	333	16.86

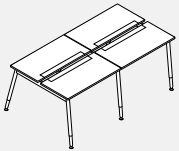
BRTBAR4PA-LR • Module dos-à-dos pour 4 personnes avec porte d'accès et pattes rondes (vébins de calage)

- Le poste de travail Back 2 Back pour 4 personnes se compose de 4 surfaces de travail, de 3 assemblages de pieds Back 2 Back et de 4 poutres structurelles horizontales.
- La porte de la surface de travail en aluminium anodisé permet d'accéder à l'alimentation/aux données par le dessous de la surface de travail.
- La surface de travail avec portes d'accès ne peut pas être combinée avec la goulotte d'alimentation au-dessus de la surface de travail.
- Surface de travail disponible en HP et LP.

CODE PRODUIT	PRIX		TAILLE/POUCES			POIDS LB	VOL P ³
	LP	HP	H	L	P		
BRTBAR4PA2460LR	3802	4433	29	120	50.5	208	13.82
BRTBAR4PA2466LR	4044	4742	29	132	50.5	224	14.28
BRTBAR4PA2472LR	4135	4933	29	144	50.5	240	14.74
BRTBAR4PA3060LR	4102	4902	29	120	62.5	253	14.70
BRTBAR4PA3066LR	4368	5165	29	132	62.5	273	15.24
BRTBAR4PA3072LR	4468	5431	29	144	62.5	293	15.78

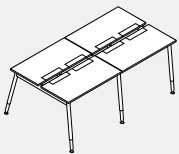
BRTBAR4PDA-LR • Module dos-à-dos pour 4 personnes avec porte d'accès et pattes rondes (vébins de calage)

- Le poste de travail Back 2 Back pour 4 personnes se compose de 4 surfaces de travail, de 3 assemblages de pieds Back 2 Back et de 4 poutres structurelles horizontales.
- Ces tables comportent des portes à double accès fournissant un point de connexion central pour les ascenseurs de moniteur.
- La porte de la surface de travail en aluminium anodisé permet d'accéder à l'alimentation/aux données par le dessous de la surface de travail.
- La surface de travail avec portes d'accès ne peut pas être combinée avec la goulotte d'alimentation au-dessus de la surface de travail.
- Surface de travail disponible en HP et LP.

CODE PRODUIT	PRIX		TAILLE/POUCES			POIDS LB	VOL P ³
	LP	HP	H	L	P		
BRTBAR4PDA2460LR	4106	4788	29	120	50.5	208	13.82
BRTBAR4PDA2466LR	4366	5122	29	132	50.5	224	14.28
BRTBAR4PDA2472LR	4467	5327	29	144	50.5	240	14.74
BRTBAR4PDA2478LR	4573	5471	29	156	50.5	256	15.20
BRTBAR4PDA2484LR	4716	5722	29	168	50.5	272	15.66
BRTBAR4PDA3060LR	4430	5293	29	120	62.5	253	14.70
BRTBAR4PDA3066LR	4716	5577	29	132	62.5	273	15.24
BRTBAR4PDA3072LR	4825	5866	29	144	62.5	293	15.78
BRTBAR4PDA3078LR	4933	6083	29	156	62.5	313	16.32
BRTBAR4PDA3084LR	5112	6332	29	168	62.5	333	16.86

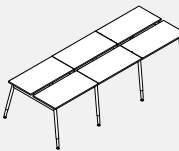
BRTBAR6P-LR • Module dos-à-dos pour 6 personnes et à pattes rondes (vébins de calage)

- Le poste de travail dos-à-dos pour 6 personnes comprend 6 surfaces de travail, 4 ensembles de pattes dos-à-dos et 6 poutres structurelles horizontales.
- Surface de travail offerte en versions HP et LP. Veuillez communiquer avec votre représentant du service à la clientèle en ce qui concerne les revêtements en placage de bois.

CODE PRODUIT	PRIX		TAILLE/POUCES			POIDS LB	VOL P ³
	LP	HP	H	L	P		
BRTBAR6P2460LR	5235	5906	29	180	50.5	308	19.76
BRTBAR6P2466LR	5375	6053	29	198	50.5	329	20.54
BRTBAR6P2472LR	5515	6234	29	216	50.5	359	21.32
BRTBAR6P2478LR	5735	6471	29	234	50.5	409	22.10
BRTBAR6P2484LR	5974	6751	29	252	50.5	434	22.88
BRTBAR6P3060LR	5325	6005	29	180	62.5	369	21.08
BRTBAR6P3066LR	5456	6175	29	198	62.5	400	21.97
BRTBAR6P3072LR	5644	6392	29	216	62.5	431	22.86
BRTBAR6P3078LR	5846	6612	29	234	62.5	462	23.75
BRTBAR6P3084LR	6182	7011	29	252	62.5	493	24.53

BRTBAR6PA-LR • Module dos-à-dos pour 6 personnes avec porte d'accès et pattes rondes (vérins de calage)

- Le poste de travail dos-à-dos pour 6 personnes comprend 6 surfaces de travail, 4 ensembles de pattes dos-à-dos et 6 poutres structurales horizontales.
- La porte de la surface de travail en aluminium anodisé donne accès au caniveau des câbles d'alimentation/données qui se trouve sous la surface de travail.
- La surface de travail avec portes d'accès ne peut être combinée au caniveau des câbles d'alimentation placé au-dessus de la surface de travail.
- Surface de travail offerte en versions HP et LP.

CODE PRODUIT	PRIX		TAILLE/POUCES			POIDS		VOL
	LP	HP	H	L	P	LB	PI³	
BRTBAR6PA2460LR	5477	6424	29	180	50.5	308	19.76	
BRTBAR6PA2466LR	5723	6773	29	198	50.5	329	20.54	
BRTBAR6PA2472LR	5974	7173	29	216	50.5	359	21.32	
BRTBAR6PA3060LR	5876	7071	29	180	62.5	369	21.08	
BRTBAR6PA3066LR	6222	7520	29	198	62.5	400	21.97	
BRTBAR6PA3072LR	6471	7919	29	216	62.5	431	22.86	

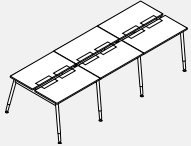
BRTBAR6PDA-LR • Module dos-à-dos pour 6 personnes avec porte d'accès et pattes rondes (vérins de calage)

- Le poste de travail dos-à-dos pour 6 personnes comprend 6 surfaces de travail, 4 ensembles de pattes dos-à-dos et 6 poutres structurales horizontales.
- Ces tables sont munies de portes d'accès doubles, procurant ainsi un point de branchement central pour le dispositif de levage d'écran.
- La porte de la surface de travail en aluminium anodisé donne accès au caniveau des câbles d'alimentation/données qui se trouve sous la surface de travail.
- La surface de travail avec portes d'accès ne peut être combinée au caniveau des câbles d'alimentation placé au-dessus de la surface de travail.
- Surface de travail offerte en versions HP et LP.

CODE PRODUIT	PRIX		TAILLE/POUCES			POIDS		VOL
	LP	HP	H	L	P	LB	PI³	
BRTBAR6PDA2460LR	5914	6937	29	180	50.5	308	19.76	
BRTBAR6PDA2466LR	6181	7315	29	198	50.5	329	20.54	
BRTBAR6PDA2472LR	6454	7746	29	216	50.5	359	21.32	
BRTBAR6PDA2478LR	6612	7958	29	234	50.5	409	22.10	
BRTBAR6PDA2484LR	6831	8336	29	252	50.5	434	22.88	
BRTBAR6PDA3060LR	6345	7635	29	180	62.5	369	21.08	
BRTBAR6PDA3066LR	6720	8123	29	198	62.5	400	21.97	
BRTBAR6PDA3072LR	6991	8551	29	216	62.5	431	22.86	
BRTBAR6PDA3078LR	7151	8873	29	234	62.5	462	23.75	
BRTBAR6PDA3084LR	7419	9254	29	252	62.5	493	24.53	

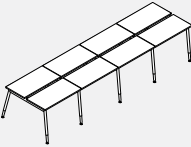
BRTBAR8P-LR • Module dos-à-dos pour 8 personnes et à pattes rondes (vérins de calage)

- Le poste de travail dos-à-dos pour 8 personnes comprend 8 surfaces de travail, 5 ensembles de pattes dos-à-dos et 8 poutres structurales horizontales.
- Surface de travail offerte en versions HP et LP. Veuillez communiquer avec votre représentant du service à la clientèle en ce qui concerne les revêtements en placage de bois.

CODE PRODUIT	PRIX		TAILLE/POUCES			POIDS		VOL
	LP	HP	H	L	P	LB	PI³	
BRTBAR8P2460LR	6828	7705	29	240	50.5	412	24.42	
BRTBAR8P2466LR	7015	7919	29	264	50.5	448	25.30	
BRTBAR8P2472LR	7202	8159	29	288	50.5	484	26.30	
BRTBAR8P2478LR	7493	8477	29	312	50.5	520	27.30	
BRTBAR8P2484LR	7826	8850	29	336	50.5	556	28.30	
BRTBAR8P3060LR	6946	7851	29	240	62.5	492	26.18	
BRTBAR8P3066LR	7121	8077	29	264	62.5	536	27.28	
BRTBAR8P3072LR	7375	8372	29	288	62.5	581	28.38	
BRTBAR8P3078LR	7637	8664	29	312	62.5	625	29.48	
BRTBAR8P3084LR	8077	9195	29	336	62.5	669	30.58	

BRTBAR8PA-LR • Module dos-à-dos pour 8 personnes avec porte d'accès et pattes rondes (vérins de calage)

- Le poste de travail dos-à-dos pour 8 personnes comprend 8 surfaces de travail, 5 ensembles de pattes dos-à-dos et 8 poutres structurales horizontales.
- La porte de la surface de travail en aluminium anodisé donne accès au caniveau des câbles d'alimentation/données qui se trouve sous la surface de travail.
- La surface de travail avec portes d'accès ne peut être combinée au caniveau des câbles d'alimentation placé au-dessus de la surface de travail.
- Surface de travail offerte en versions HP et LP.

CODE PRODUIT	PRIX		TAILLE/POUCES			POIDS		VOL
	LP	HP	H	L	P	LB	PP ³	
BRTBAR8PA2460LR	7148	8411	29	240	50.5	412	24.42	
BRTBAR8PA2466LR	7479	8874	29	264	50.5	448	25.30	
BRTBAR8PA2472LR	7813	9408	29	288	50.5	484	26.30	
BRTBAR8PA3060LR	7680	9275	29	240	62.5	492	26.18	
BRTBAR8PA3066LR	8144	9873	29	264	62.5	536	27.28	
BRTBAR8PA3072LR	8477	10404	29	288	62.5	581	28.38	

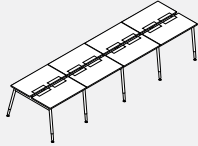
BRTBAR8PDA-LR • Module dos-à-dos pour 8 personnes avec porte d'accès et pattes rondes (vérins de calage)

- Le poste de travail dos-à-dos pour 8 personnes comprend 8 surfaces de travail, 5 ensembles de pattes dos-à-dos et 8 poutres structurales horizontales.
- Ces tables sont munies de portes d'accès doubles, procurant ainsi un point de branchement central pour le dispositif de levage d'écran.
- La porte de la surface de travail en aluminium anodisé donne accès au caniveau des câbles d'alimentation/données qui se trouve sous la surface de travail.
- La surface de travail avec portes d'accès ne peut être combinée au caniveau des câbles d'alimentation placé au-dessus de la surface de travail.
- Surface de travail offerte en versions HP et LP.

CODE PRODUIT	PRIX		TAILLE/POUCES			POIDS		VOL
	LP	HP	H	L	P	LB	PP ³	
BRTBAR8PDA2460LR	7719	9084	29	240	50.5	412	24.42	
BRTBAR8PDA2466LR	8077	9586	29	264	50.5	448	25.30	
BRTBAR8PDA2472LR	8439	10161	29	288	50.5	484	26.30	
BRTBAR8PDA2478LR	8652	10449	29	312	50.5	520	27.30	
BRTBAR8PDA2484LR	8937	10949	29	336	50.5	556	28.30	
BRTBAR8PDA3060LR	8295	10017	29	240	62.5	492	26.18	
BRTBAR8PDA3066LR	8796	10664	29	264	62.5	536	27.28	
BRTBAR8PDA3072LR	9155	11238	29	288	62.5	581	28.38	
BRTBAR8PDA3078LR	9370	11668	29	312	62.5	625	29.48	
BRTBAR8PDA3084LR	9730	12172	29	336	62.5	669	30.58	

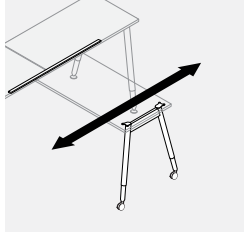
BRTSLDT72CR • Trousse de table coulissante (pattes rondes)

- Comprend la patte, le support de patte, la quincaillerie du dispositif coulissant, le rail de 72" et la quincaillerie de fixation de la table. Surface de travail non comprise.
- La surface de la table coulissante présente une longueur maximale de 48".
- Les roulettes de blocage standard présentent un diamètre de 3".

CODE PRODUIT	PRIX	TAILLE/POUCES			POIDS	VOL
		H	L	P		
BRTSLDT72CR	665	29	48	72	28.5	2.40

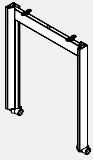
BRTSL-C • Ensemble de pattes simples (roulettes)

- Deux ensembles de pattes simples forment la structure de la table simple de la série Bridges.
- Roulettes de blocage blanches de 40 mm avec pneus gris; cadre d'acier et pattes d'aluminium.
- Des frais additionnels de 55 \$ s'appliquent aux pattes en aluminium anodisé.
- Veuillez préciser le type de peinture de finition pour le support.

CODE PRODUIT	PRIX	TAILLE/POUCES			POIDS LB	VOL PI ³
		H	L	P		
BRTSL24C	439	28	2.5	24	8	1.34
BRTSL30C	456	28	2.5	30	8	1.41
BRTSL36C	476	28	2.5	36	8	1.81

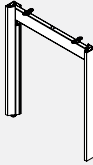
BRTSL-L • Ensemble de pattes simples (vérins de calage)

- Deux ensembles de pattes simples forment la structure de la table simple de la série Bridges.
- Une patte peut être utilisée conjointement par 2 surfaces de travail contiguës.
- Patins de mise à niveau, cadre d'acier et pattes d'aluminium.
- Des frais additionnels de 55 \$ s'appliquent aux pattes en aluminium anodisé.
- Veuillez préciser le type de peinture de finition pour le support.
- Veuillez commander 2 poutres en utilisant le code BRTSL36L.

CODE PRODUIT	PRIX	TAILLE/POUCES			POIDS LB	VOL PI ³
		H	L	P		
BRTSL24L	399	28	2.5	24	8	1.34
BRTSL30L	417	28	2.5	30	8	1.34
BRTSL36L	435	28	2.5	36	9	1.50

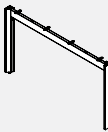
BRTBA-L • Ensemble de pattes dos-à-dos (vérins de calage)

- Deux ensembles de pattes dos-à-dos forment la structure des tables dos-à-dos de la série Bridges.
- Une patte double peut être utilisée conjointement par 4 surfaces de travail contiguës.
- Vérin de calage, cadre d'acier et pattes d'aluminium.
- Des frais additionnels de 55 \$ s'appliquent aux pattes en aluminium anodisé.
- Veuillez préciser le type de peinture de finition pour le support.

CODE PRODUIT	PRIX	TAILLE/POUCES			POIDS LB	VOL PI ³
		H	L	P		
BRTBA34L	399	28	2.5	34	10	2.47
BRTBA51L	433	28	2.5	50.5	12	2.96
BRTBA63L	450	28	2.5	62.5	13	3.21

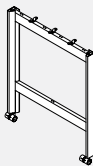
BRTHL-C • Ensemble de pattes en H simple (roulettes)

- Deux ensembles de pattes simples forment la structure de la table simple de la série Bridges.
- Patins de mise à niveau, cadre d'acier et pattes d'aluminium.
- Des frais additionnels de 55 \$ s'appliquent aux pattes en aluminium anodisé.
- Veuillez préciser le type de peinture de finition pour le support.
- Remarque :
- Les tables d'une profondeur de 24" doivent être munies de 3 poutres sur le dessus et d'une poutre (poutre de dessous de tabl BRTBBxxC) en dessous.
- Les tables d'une profondeur de 30" ou de 36" doivent être munies de 4 poutres sur le dessus et d'une poutre (poutre de dessous de table BRTBBxxC) en dessous.

CODE PRODUIT	PRIX	TAILLE/POUCES			POIDS LB	VOL PI ³
		H	L	P		
BRTHL3624C	500	35	2.5	24	14	1.68
BRTHL3630C	528	35	2.5	30	16	1.76
BRTHL3636C	600	35	2.5	36	18	2.26
BRTHL4224C	522	41	2.5	24	15	1.96
BRTHL4230C	552	41	2.5	30	17	2.06
BRTHL4236C	622	41	2.5	36	19	2.65

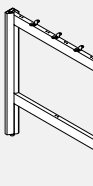
BRTHL-L • Ensemble de pattes en H simple (vérins de calage)

- Deux ensembles de pattes simples forment la structure de la table simple de la série Bridges.
- Une patte peut être utilisée conjointement par 2 surfaces de travail contiguës.
- Patins de mise à niveau, cadre d'acier et pattes d'aluminium.
- Des frais additionnels de 55 \$ s'appliquent aux pattes en aluminium anodisé.
- Veuillez préciser le type de peinture de finition pour le support.
- Remarque :
- Les tables d'une profondeur de 24" doivent être munies de 3 poutres sur le dessus et d'une poutre (poutre de dessous de table BRTBBxxC) en dessous.
- Les tables d'une profondeur de 30" ou de 36" doivent être munies de 4 poutres sur le dessus et d'une poutre (poutre de dessous de table BRTBBxxC) en dessous.

CODE PRODUIT	PRIX	TAILLE/POUCES			POIDS LB	VOL PI ³
		H	L	P		
BRTHL3624L	459	35	2.5	24	14	1.68
BRTHL3630L	488	35	2.5	30	16	1.76
BRTHL3636L	557	35	2.5	36	18	2.26
BRTHL4224L	483	41	2.5	24	15	1.96
BRTHL4230L	513	41	2.5	30	17	2.06
BRTHL4236L	581	41	2.5	36	19	2.65

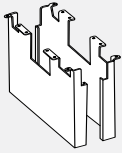
BRTDLSHS34 • Écran de patte de 34 po

- Une enceinte d'acier en deux parties présente une cavité de gestion des câbles d'une profondeur de 5" et d'une largeur de 30" entre les pattes de la table rectangulaire de 34".
- Dissimule quatre câbles d'alimentation de plancher, ainsi que les câbles de communication/données provenant des monuments de plancher sur le dessous des tables Bridges II.
- Se fixe à la patte rectangulaire BRTBA34L et au-dessous des surfaces de travail.
- Veuillez préciser le type de peinture de finition.

CODE PRODUIT	PRIX	TAILLE/POUCES			POIDS LB	VOL PI³
		H	L	P		
BRTDLSHS34	451	28	30	5	62	5.25

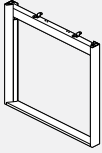
BRTSLL • Patte en boucle simple

- Deux ensembles de pattes simples forment la structure de la table simple de la série Bridges.
- Une patte peut être utilisée conjointement par 2 surfaces de travail contiguës.
- Patins de mise à niveau, cadre d'acier et pattes d'aluminium.
- Des frais additionnels de 55 \$ s'appliquent aux pattes en aluminium anodisé.
- Veuillez préciser le type de peinture de finition pour le support.
- Veuillez commander deux poutres lorsque vous utilisez la pièce no BRTSLL36L.

CODE PRODUIT	PRIX	TAILLE/POUCES			POIDS LB	VOL PI³
		H	L	P		
BRTSLL24L	460	28	2.5	24	11.00	1.01
BRTSLL30L	480	28	2.5	30	13.75	1.26
BRTSLL36L	509	28	2.5	36	16.50	1.51

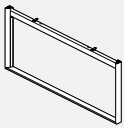
BRTBALL • Patte en boucle dos-à-dos

- Deux ensembles de pattes simples forment la structure de la table simple de la série Bridges.
- Une patte peut être utilisée conjointement par 2 surfaces de travail contiguës.
- Patins de mise à niveau, cadre d'acier et pattes d'aluminium.
- Des frais additionnels de 55 \$ s'appliquent aux pattes en aluminium anodisé.
- Veuillez préciser le type de peinture de finition pour le support.
- Veuillez commander deux poutres lorsque vous utilisez la pièce no BRTSLL36L.

CODE PRODUIT	PRIX	TAILLE/POUCES			POIDS LB	VOL PI³
		H	L	P		
BRTBALL51L	527	28	2.5	50.5	23.14	2.12
BRTBALL63L	551	28	2.5	62.5	28.64	2.62

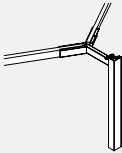
BRT • Trousse de pattes de coin de 120

- Une trousse de pattes de coin de 120° combinée à deux ensembles de pattes simples ou doubles et à des poutres de soutien forme la structure des tables de 120° de la série Bridges.
- Une trousse de patte de coin de 120° comprend une patte de coin et les poutres télescopiques adjacentes afin de soutenir les surfaces de travail de 120° BRTWAC120xxxx ou BRTWAC120Axxxx. Les poutres horizontales télescopiques permettent de placer des ensembles à une ou à deux pattes sous la surface de travail (à l'extrémité du module) ou entre deux surfaces de travail contiguës. Vérins de calage, cadre d'acier et pattes d'aluminium.
- Frais additionnel de 30 \$ pour une patte en aluminium anodisé. Veuillez préciser le type de peinture de finition pour le support.

CODE PRODUIT	PRIX	TAILLE/POUCES			POIDS LB	VOL PI³
		H	L	P		
BRT120L42	763	28	2.5	34	6.6	2.80

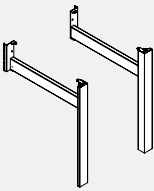
BRTHLEG • Ensemble de pattes Boulevard

- L'ensemble de pattes Boulevard se fixe à un panneau Boulevard pour les applications exigeant la fonctionnalité des panneaux Boulevard combinée à des tables Boulevard à environnement ouvert.
- Une patte avec élément horizontal relié aux fentes incrémentielles de 1" dans l'élément du cadre vertical. Sert de support pour le panneau et la surface de travail reliée au panneau à l'extrémité; concept coordonné avec les tables autostables Bridges.
- Supporte les surfaces de travail d'une profondeur de 24" et 30". Une patte unique peut soutenir la surface de travail contiguë si on ajoute deux ferrures plates BHBF01 et une ferrure de coin BHBC02. Le patin de mise à niveau est fourni en équipement standard. Aucune poutre ne soutient la surface de travail. Utilisez des panneaux en porte-à-faux et le module de rangement en tant que support de la surface de travail. Une patte d'aluminium avec structure d'acier. Précisez s'il s'agit d'une installation à gauche ou à droite; et d'une profondeur de 24" ou 309" pour la surface de travail correspondante. Ferrure de panneau, pince à déloger et quincaillerie de surface de travail comprises.
- Frais additionnel de 30 \$ pour une patte en aluminium anodisé.
- Veuillez préciser le type de peinture de finition pour le support.

CODE PRODUIT	PRIX	TAILLE/POUCES			POIDS LB	VOL PI³
		H	L	P		
BRTHLEG24LL	317	28	2.5	24	9	1.25
BRTHLEG24RL	317	28	2.5	24	9	1.25
BRTHLEG30LL	333	28	2.5	30	11	1.45
BRTHLEG30RL	333	28	2.5	30	11	1.45

BRTLVS • Vérin de calage pour table à pattes rectangulaires

- Filet de 5/16" avec base noire; le vérin de calage présente une plage de réglage de 2".
- Les roulettes et les vérins de calage des pattes rectangulaires ne peuvent faire l'objet d'une permutation sur place.

CODE PRODUIT	PRIX	TAILLE/POUCES			POIDS LB	VOL PI³
		H	L	P		
BRTLVS	9	2.5	1	1	0.025	0.001

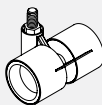
BRTLCS • Roulette à blocage pour tables à pattes rectangulaires

- Roulette à blocage pour table rectangulaire
- Roulette à blocage d'un diamètre de 40 mm avec filet de 8 mm, corps blanc, pneus gris pâle.

CODE PRODUIT	PRIX	TAILLE/POUCES			POIDS LB	VOL PI³
		H	L	P		
BRTLCS	27	2.5	2.7	2.6	0.055	0.008

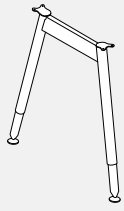
BRTSL • Ensemble de pattes simples

- Deux ensembles de pattes simples combinée à une poutre simple représentent la structure de soutien des tables de ligne simple de la série Bridges.
- Une patte peut être utilisée conjointement par 2 surfaces de travail contiguës.
- Les vérins de calage sont offerts en équipement standard.
- Les roulettes à blocage sont disponibles sur les tables simples. Commandez 2 roulettes (BRTLRCR) pour un coût additionnel de 22 \$ chacune.

CODE PRODUIT	PRIX	TAILLE/POUCES			POIDS LB	VOL PI ³
		H	L	P		
BRTSL	352	28	3	24	8	1.25

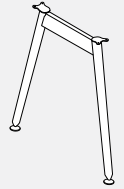
BRTFSL • Ensemble de pattes simples de hauteur fixe

- Deux ensembles de pattes simples combinées à une poutre simple représentent la structure de soutien des tables de ligne simple de la série Bridges.
- Une patte peut être utilisée conjointement par 2 surfaces de travail contiguës.

CODE PRODUIT	PRIX	TAILLE/POUCES			POIDS LB	VOL PI ³
		H	L	P		
BRTFSL	303	28	2.5	24	5	0.97

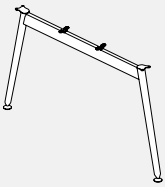
BRTDL • Ensemble de pattes dos-à-dos

- Deux ensembles de pattes dos-à-dos combinées à deux poutres simples représentent la structure de soutien des tables dos-à-dos de la série Bridges.
- Une patte peut être utilisée conjointement par 2 surfaces de travail contiguës.
- Les vérins de calage sont offerts en équipement standard.

CODE PRODUIT	PRIX	TAILLE/POUCES			POIDS LB	VOL PI ³
		H	L	P		
BRTDL	459	28	3	50	12	2.81

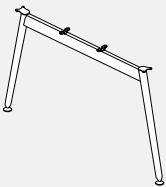
BRTFDL • Ensemble de pattes dos-à-dos de hauteur fixe

- Deux ensembles de pattes dos-à-dos combinées à deux poutres simples représentent la structure de soutien des tables dos-à-dos de la série Bridges.
- Une patte peut être utilisée conjointement par 2 surfaces de travail contiguës.
- Les vérins de calage sont offerts en équipement standard.

CODE PRODUIT	PRIX	TAILLE/POUCES			POIDS LB	VOL PI ³
		H	L	P		
BRTFDL	411	28	2.5	50	8	2.03

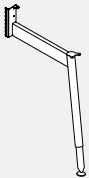
BRTBL • Ensemble de pattes Boulevard

- L'ensemble de pattes Boulevard se fixe à un panneau Boulevard pour les applications qui requièrent la fonctionnalité des panneaux Boulevard avec un environnement ouvert de tables Bridges 2.

CODE PRODUIT	PRIX	TAILLE/POUCES			POIDS LB	VOL PI ³
		H	L	P		
BRTBL	338	28	3	24	12	1.25

- La ferrure de panneau retient la patte au panneau par incréments de 1", et ce, à une hauteur de 24" à 32".
- La ferrure de montage de panneau s'inverse pour les utilisations ambidextres.
- Supporte les surfaces de travail d'une profondeur de 24" et 30". Une patte unique peut soutenir la surface de travail contiguë si on ajoute deux ferrures plates BHBF01 et une ferrure de coin BHBC02. Le patin de mise à niveau est fourni en équipement standard. Aucune poutre ne soutient la surface de travail. Utilisez des panneaux en porte-à-faux et le module de rangement en tant que support de la surface de travail. Ferrure de panneau, pince à déloger et quincaillerie de surface de travail comprises.
- Le patin de mise à niveau est fourni en équipement standard. Leveling glide is standard.

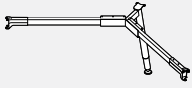
BRTCRL • Trousse de pattes de coin de 120°

- **Soutiennent les surfaces de travail reliées dans un angle de 120°.**
- Ensemble de pattes simples et de poutre pour la planification de surface de travail de 120°.
- S'utilise avec la surface de travail BRTWAC120xxxx ou BRTWAC120Axxxx.
- Deux pattes simples (BRTSL) doivent être ajoutées si on utilise une table simple.
- Pour relier à une table dos-à-dos, la patte sera fixée à un module existant.
- Remarque : Pour relier à une table existante, la poutre se prolonge pour atteindre la patte commune.

CODE PRODUIT	PRIX	TAILLE/POUCES			POIDS		VOL	
		H	L	P	LB	PI³		
BRTCRL42	707	28	18	16	15	1.50		

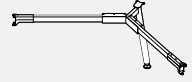
BRTFCRL • Trousse de pattes de coin à hauteur fixe de 120°

- **Soutiennent les surfaces de travail reliées dans un angle de 120° et soutenues au moyen de pattes de hauteur fixe.**
- Ensemble de pattes simples et de poutre pour la planification de surface de travail de 120°.
- S'utilise avec la surface de travail BRTWAC120xxxx ou BRTWAC120Axxxx.
- Deux pattes simples (BRTFSL) doivent être ajoutées si on utilise une table simple.
- Pour relier à une table dos-à-dos, la patte sera fixée à un module existant.
- Remarque : Pour relier à une table existante, la poutre se prolonge pour atteindre la patte commune.

CODE PRODUIT	PRIX	TAILLE/POUCES			POIDS		VOL	
		H	L	P	LB	PI³		
BRTFCRL42	658	28	18	16	13	1.50		

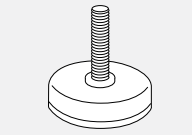
BRTLVR • Vérins de calage pour tables

- **Représentent une alternative aux roulettes.**
- Le vérin de calage présente un diamètre de 2 1/8".
- La tige d'une longueur de 1 1/2" avec filet de 3/8 po-16 procure une plage de réglage de 1" pour la hauteur.
- Peut s'installer en rattrapage sur une patte ronde.

CODE PRODUIT	PRIX	TAILLE/POUCES			POIDS		VOL	
		H	L	P	LB	PI³		
BRTLVR	9	2	2.125	2.125	0.2	0.002		

BRTLCR • Roulettes à blocage pour tables à pattes rondes

- **Représentent une alternative aux vérins de calage.**
- La roulette présente un diamètre de 3" en plus d'être munie d'une tige avec filet de 3/8 po-16.
- Hauteur totale de 3 3/4".
- Peut s'installer en rattrapage sur une patte ronde.

CODE PRODUIT	PRIX	TAILLE/POUCES			POIDS		VOL	
		H	L	P	LB	PI³		
BRTLCR	27	3.75	3	1.5	0.3	0.002		

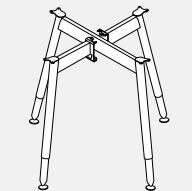
BRTLR • Ensemble de pattes pour table ronde

- **Ensemble de quatre pattes.**
- Les vérins de calage sont offerts en équipement standard. Des roulettes à blocage sont disponibles. Commandez 4 roulettes (BRTLCR) pour un coût additionnel de 17 \$ chacune.
- La table présente un diamètre maximal de 42".
- Comprend toute la quincaillerie de raccordement.

CODE PRODUIT	PRIX	TAILLE/POUCES			POIDS		VOL	
		H	L	P	LB	PI³		
BRTLR	726	28	24	24	16	2.33		

Utilisation des poutres

Les pattes de table Bridges II sont reliées à des poutres de soutien. À moins d'avoir une poutre pour une seule ligne de tables, deux poutres relient les structures de table dos-à-dos. Les brides ajustables à une extrémité ou l'autre de la poutre peuvent s'ajuster pour accommoder les configurations suivantes de table simple et de table dos-à-dos.

POUTRE DE TABLE STANDARD

La poutre de table simple relie deux pattes afin de créer un support pour une table simple ou deux surfaces de travail dos-à-dos.

Les brides ajustables à chaque extrémité doivent être enfoncées complètement afin qu'on puisse insérer les deux pattes de table sous la surface de travail.

L'extrémité de la poutre de table soutient une table rentrée sous la surface de travail (une bride ajustable enfoncée complètement), alors que l'autre patte de table peut être partagée par deux surfaces de travail adjacentes (bride ajustable sortie afin d'étendre la poutre).

La poutre de table d'interconnexion soutient les deux ensembles de pattes de table déployées pour soutenir les surfaces de travail adjacentes d'un côté ou de l'autre. Les deux brides ajustables sont sorties pour déployer la poutre à une ou l'autre des extrémités.

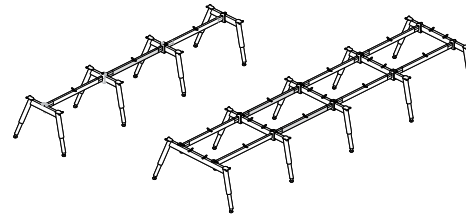
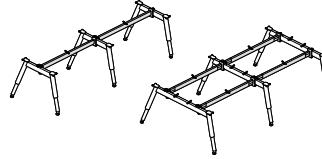
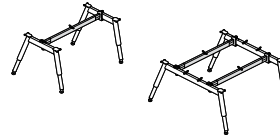

POUTRE DE TABLE TÉLESCOPIQUE

Cette poutre soutient une rallonge reliée dans un sens perpendiculaire à une surface de travail principale d'une profondeur de 24" ou 30". La poutre télescopique est reliée à une patte simple ou dos-à-dos d'un côté et à n'importe quelle poutre de soutien de surface de travail du côté opposé. La bride de poutre télescopique permet d'insérer la patte de table sous la surface de travail ou de la partager entre deux surfaces de travail adjacentes.

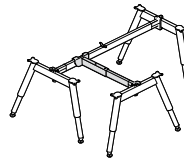

POUTRE TÉLESCOPIQUE TABLE À TABLE

Cette poutre soutient une surface 36 po. à 84 po. de large connecté perpendiculairement entre deux tables autoportantes. Des supports réglables des deux côtés de la poutre relient le module à la poutre perpendiculaire et peuvent être ajustés pour s'adapter aux surfaces de travail principales de 24" et 30" de profondeur.

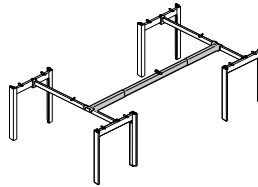

POUTRE DE RETOUR TÉLESCOPIQUE DE TABLE À RANGEMENT

Cette poutre soutient un retour relié perpendiculairement à une surface de travail principale de 24" ou 30" à une extrémité et à une armoire de rangement de l'autre. Cela permet à la surface de travail de retour d'être superposée au-dessus du stockage sans avoir besoin d'un ensemble de pieds supplémentaire.

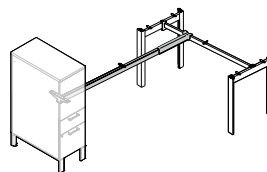

POUTRE DE TABLE DE RANGEMENT

La poutre de rangement est reliée à une patte simple ou dos-à-dos d'un côté et à la surface de travail du côté opposé, ce qui permet ainsi d'économiser une patte (la surface de travail est reliée aux modules de rangement au moyen des ferrures de rangement prévues à cet effet). La flexibilité de la poutre de table de rangement permet de l'utiliser avec une seule table (alors que la patte de table est rentrée sous la surface de travail) et avec deux tables (deux tables adjacentes soutenues par une patte commune au centre et deux armoires de rangement aux extrémités opposées).

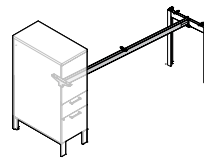

ADAPTATEUR DE POUTRE DE TABLE DE RANGEMENT

Cet adaptateur se branche à la poutre de table de rangement. Cet ensemble permet d'appuyer une surface de travail sur une patte d'un côté et sur une colonne (formée par des armoires de rangement interreliées) du côté opposé.

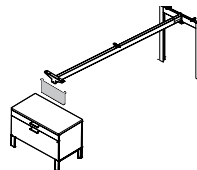

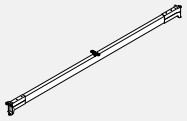
BRTSB-C • Poutre de table standard

- La poutre de table standard relie deux pattes afin de créer un support pour une table simple ou deux surfaces de travail dos-à-dos. Les brides ajustables à chaque extrémité de la poutre conviennent à la poutre de table standard, aux extrémités des modules et aux poutres d'interconnexion de table. Les ferrures ajustables sont expédiées alors qu'elles sont fixées à la poutre.
- Commander un format de poutre de table simple dont la dimension nominale correspond à la longueur de la surface de travail. Comprend toute la quincaillerie nécessaire pour relier les pattes. Poutres en acier avec revêtement en poudre et brides en fonte d'aluminium.
- Préciser le fini du métal.
- La distance entre le bas de la poutre et le plancher des modules de hauteur standard est de 25 3/8".

CODE PRODUIT	PRIX	TAILLE/POUCES			POIDS LB	VOL PI ³
		H	L	P		
BRTSB15C	151	2	10	1	1.28	0.01
BRTSB24C	193	2	19	1	2.03	0.01
BRTSB30C	195	2	25	1	2.70	0.02
BRTSB36C	197	2	31	1	3.31	0.03
BRTSB42C	200	2	37	1	3.59	0.04
BRTSB48C	208	2	43	1	4.60	0.05
BRTSB51C	217	2	45.5	1	4.81	0.05
BRTSB54C	225	2	49	1	4.86	0.06
BRTSB60C	234	2	55	1	5.45	0.07
BRTSB63C	238	2	57.5	1	5.72	0.08
BRTSB66C	240	2	61	1	6.09	0.08
BRTSB72C	249	2	67	1	6.74	0.09
BRTSB78C	260	2	73	1	7.38	0.12
BRTSB84C	265	2	79	1	8.02	0.15

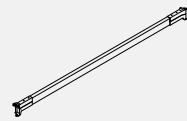
BRTBB-C • Poutre de dessous de table

- La poutre de dessous de table se branche à la poutre transversale inférieure sur les pattes en H d'une hauteur de 36" et de 42" afin de créer le repose-pied
- Une poutre est nécessaire pour chaque table.
- Cette poutre ne peut remplacer la poutre de table standard.
- Commander la poutre de dessous de table correspondant à la longueur de la surface de travail. Comprend toute la quincaillerie nécessaire pour relier une patte en H. Poutres en acier avec revêtement en poudre et brides en fonte d'aluminium.
- Préciser le fini du métal.
- Specify metal finish

CODE PRODUIT	PRIX	TAILLE/POUCES			POIDS LB	VOL PI ³
		H	L	P		
BRTBB36C	197	2	31	1	3.31	0.03
BRTBB42C	200	2	37	1	3.59	0.04
BRTBB48C	208	2	43	1	4.60	0.05
BRTBB54C	225	2	49	1	4.86	0.06
BRTBB60C	234	2	55	1	5.45	0.07
BRTBB66C	240	2	61	1	6.09	0.08
BRTBB72C	249	2	67	1	6.74	0.09
BRTBB78C	260	2	73	1	7.38	0.12
BRTBB84C	265	2	79	1	8.02	0.15

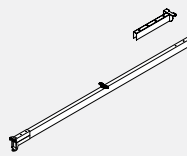
BRTTB-C • Poutre de table télescopique

- Soutient une surface de travail reliée dans un sens perpendiculaire à une série de tables principales.
- Peut s'ajuster en fonction des surfaces de travail primaires d'une profondeur de 24" et 30".
- La bride ajustable retient la poutre à une patte d'un côté, alors que l'autre côté de la poutre est relié à l'extérieur du module, soit à la poutre standard perpendiculaire.
- Il est également possible d'étirer la bride ajustable afin d'enfouir la patte sous la surface de travail ou pour l'utiliser simultanément avec deux surfaces de travail adjacentes.
- Comprend toute la quincaillerie nécessaire pour la relier aux pattes.
- Acier avec revêtement en poudre et bride en fonte d'aluminium.
- La distance entre le bas de la poutre et le plancher des modules de hauteur standard est de 25 3/8".

CODE PRODUIT	PRIX	TAILLE/POUCES			POIDS LB	VOL PI ³
		H	L	P		
BRTTB36C	307	2	48.5	1	5.19	0.05
BRTTB42C	324	2	54.5	1	5.83	0.06
BRTTB48C	341	2	60.5	1	6.74	0.07
BRTTB54C	355	2	66.5	1	7.11	0.07
BRTTB60C	373	2	72.5	1	7.75	0.08
BRTTB66C	383	2	78.5	1	8.40	0.09
BRTTB72C	391	2	84.5	1	9.04	0.09
BRTTB78C	399	2	90.5	1	9.68	0.12
BRTTB84C	408	2	96.5	1	10.32	0.15

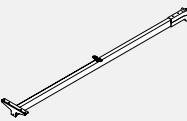
BRTSTB-C • Poutre de table de rangement

- La poutre de table de rangement permet d'appuyer une surface de travail sur une patte d'un côté et sur une ou plusieurs tours de rangement du côté opposé. La poutre de rangement est reliée à une patte simple ou dos-à-dos d'un côté et à la surface de travail du côté opposé, ce qui permet ainsi d'économiser une patte. La disposition flexible d'un tel ensemble de patte/poutre/bride permet d'enfouir la patte sous la surface de travail ou de l'utiliser simultanément avec deux surfaces de travail adjacentes.
- S'utilise également avec les ensembles dos-à-dos multiples.
- Précisez le format de poutre de table de rangement dont la dimension nominale correspond à la longueur de la surface de travail. Comprend toute la quincaillerie nécessaire pour la relier aux pattes.
- Acier avec revêtement en poudre.
- La distance entre le bas de la poutre et le plancher des modules de hauteur standard est de 25 3/8".

CODE PRODUIT	PRIX	TAILLE/POUCES			POIDS LB	VOL PI ³
		H	L	P		
BRTSTB36C	208	2	32.75	1	3.50	0.03
BRTSTB42C	217	2	38.75	1	4.16	0.04
BRTSTB48C	219	2	44.75	1	4.78	0.05
BRTSTB54C	234	2	50.75	1	5.43	0.05
BRTSTB60C	249	2	54.75	1	5.85	0.06
BRTSTB66C	265	2	62.75	1	6.74	0.07
BRTSTB72C	275	2	68.75	1	7.35	0.08
BRTSTB78C	283	2	74.75	1	7.99	0.08
BRTSTB84C	291	2	80.75	1	8.64	0.09

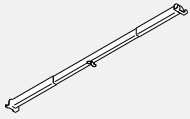
BRT2TTB • Profilé télescopique, table-table

- Assure le support d'une surface de travail installée entre deux tables primaires.
- Se règle pour s'adapter à des surfaces de travail primaires de 24 po ou de 30 po P.
- Des pattes de fixation réglables de part et d'autre du profilé s'assujettissent hors module à la poutre
- perpendiculaire ordinaire.
- Comprend toutes les ferrures nécessaires pour assujettir le profilé aux pieds.
- Acier thermolaqué. Veuillez préciser la couleur.

CODE PRODUIT	PRIX	TAILLE/POUCES			POIDS		VOL
		H	L	P	LB	PI ³	
BRT2TTB36	331	2.52	61.3	3.41	8.7	3.5	
BRT2TTB42	338	2.52	67.3	3.41	9.3	3.8	
BRT2TTB48	343	2.52	73.3	3.41	9.9	4.2	
BRT2TTB54	350	2.52	79.3	3.41	10.5	4.6	
BRT2TTB60	354	2.52	85.3	3.41	11.1	4.9	
BRT2TTB66	364	2.52	91.3	3.41	11.7	5.3	
BRT2TTB72	370	2.52	97.3	3.41	12.3	5.6	
BRT2TTB78	375	2.52	103.3	3.41	12.9	6.0	
BRT2TTB84	382	2.52	109.3	3.41	13.5	6.4	

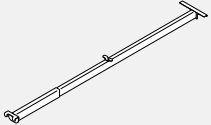
BRT2STTB • Profilé télescopique, table-rangement

- Se fixe à un pied à une extrémité et à un rangement personnel de l'autre pour supporter une surface de travail.
- Se règle pour s'adapter à des tables de 24 po ou de 30 po.
- Des pattes de fixation réglables de part et d'autre du profilé s'assujettissent hors module à la poutre
- perpendiculaire ordinaire; une fixation soudée au profilé s'assujettit à la surface de travail.
- Comprend toutes les ferrures nécessaires pour assujettir le profilé aux pieds et aux rangements.
- Acier thermolaqué. Veuillez préciser la couleur.

CODE PRODUIT	PRIX	TAILLE/POUCES			POIDS		VOL
		H	L	P	LB	PI ³	
BRT2STTB36	239	2.52	61.3	3.41	8.7	3.5	
BRT2STTB42	246	2.52	67.3	3.41	9.3	3.8	
BRT2STTB48	251	2.52	73.3	3.41	9.9	4.2	
BRT2STTB54	260	2.52	79.3	3.41	10.5	4.6	
BRT2STTB60	265	2.52	85.3	3.41	11.1	4.9	
BRT2STTB66	271	2.52	91.3	3.41	11.7	5.3	
BRT2STTB72	278	2.52	97.3	3.41	12.3	5.6	
BRT2STTB78	284	2.52	103.3	3.41	12.9	6.0	
BRT2STTB84	289	2.52	109.3	3.41	13.5	6.4	

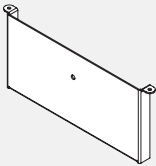
BRTSA • Adaptateur de poutre de table de rangement

- L'adaptateur de poutre de table de rangement permet d'appuyer une surface de travail sur une patte d'un côté et sur la colonne de rangement de l'autre côté. Une colonne de rangement type est formée d'une série d'armoires de rangement d'une hauteur de 21" ou 25" interreliées de profondeur correspondante.

CODE PRODUIT	PRIX	TAILLE/POUCES			POIDS		VOL
		H	L	P	LB	PI ³	
BRTSA21	100	6.5	15.2	1	2.15	0.05	
BRTSA25	83	2.75	15.2	1	4.3	0.02	

- La poutre de rangement est reliée à une patte simple ou dos-à-dos d'un côté et à la surface de travail du côté opposé, ce qui permet ainsi d'économiser une patte.
- Les adaptateurs de 21" ou 25" soutiennent la structure, puisqu'ils agissent à la façon de supports entre le haut de la colonne de l'armoire de rangement et le bas des surfaces de travail perpendiculaires.
- La disposition flexible de cet ensemble de patte/poutre/adaptateur permet d'enfouir la patte sous la surface de travail ou de l'utiliser simultanément avec deux surfaces de travail adjacentes. La quincaillerie reliant l'adaptateur à la surface de travail et à la tour de l'adaptateur de poutre de rangement de colonne est comprise.
- Remarque : Commandez une poutre de rangement d'une longueur nominale de 18" inférieure aux surfaces de travail pour utiliser sur le support de colonne de rangement.
- Commandez un adaptateur de colonne de rangement BRTSA21 (21") ou un adaptateur BRTSA25 (25"), tout dépendant de la hauteur des modules de rangement Bridges qui composent la colonne.
- Toute la quincaillerie nécessaire pour relier l'adaptateur à la poutre, à la surface de travail et à la colonne de rangement est comprise

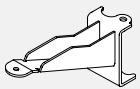
BRTLSC • Support de patte en porte-à-faux

- Cette pièce assure la stabilité des supports de patte.

CODE PRODUIT	PRIX	TAILLE/POUCES			POIDS		VOL
		H	L	P	LB	PI ³	
BRTLSC	124	3.5	7	2	0.5	0.007	

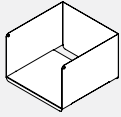
BRTESBBIN • Porte-reliures à tablette surélevée

- **Porte-reliures à tablette surélevée.**
- Fini du cadre.
- Non compatible avec le module de rangement supérieur commun d'une profondeur de 16" muni de portes coulissantes.
- Complément pratique aux tablettes de table surélevée commune BRTBTSxxxx d'une profondeur de 12". Le bac repose sur la surface supérieure, permettant ainsi de mieux profiter de l'espace vertical; gestionnaire de cartables/livres; sensation d'intimité améliorée, tableau magnétique du côté opposé.

CODE PRODUIT	PRIX	TALLE/POUCES			POIDS		VOL PI ³
		H	L	P	LB		
BRTESBBIN	151	8	12	12	6	0.66	

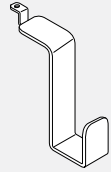
BRTHB • Ferrure de suspension

- **Une ferrure en acier formé s'accroche sur la patte de table Bridges 2. Cette ferrure peut être retenue à l'intérieur ou à l'extérieur de la patte.**
- Fini du cadre.

CODE PRODUIT	PRIX	TALLE/POUCES			POIDS		VOL PI ³
		H	L	P	LB		
BRTHB	25	3.5	1.5	3.3	0.2	0.01	

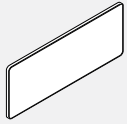
BRTWB • Tableau blanc

- **Tableau blanc pour marqueurs à essuyage à sec sur fond d'acier blanc présentant un revêtement en poudre.**
- Convient aux plaques intercalaires Bridges 2 d'une hauteur de 16" et aux tablettes à un seul côté. La surface à essuyage à sec est retenue par la force magnétique au fond d'acier, alors qu'on peut enlever le fond et l'utiliser à la façon d'un tableau magnétique

CODE PRODUIT	PRIX	TALLE/POUCES			POIDS		VOL PI ³
		H	L	P	LB		
BRTWB0924	207	8.5	24	0.5	1	0.56	

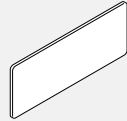
BRTTB • Tableau d'affichage

- **Tableau d'affichage gris sur fond d'acier blanc présentant un revêtement en poudre.**
- Convient aux plaques intercalaires Bridges 2 d'une hauteur de 16" et aux tablettes à un seul côté.

CODE PRODUIT	PRIX	TALLE/POUCES			POIDS		VOL PI ³
		H	L	P	LB		
BRTTB0924	207	8.5	24	0.5	1	0.56	

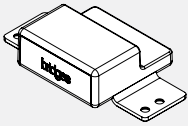
BRTTEGF • Bouche-trou d'extrémité de table

- **Le bloc moulé par injection remplit le jeu en guise de finition à l'extrémité des tables dos-à-dos. Il se fixe audessous de deux surfaces de travail dos-à-dos.**
- Résine moulée par injection, blanche.

CODE PRODUIT	PRIX	TALLE/POUCES			POIDS		VOL PI ³
		H	L	P	LB		
BRTTEGF	9	1.1	2.5	4.5	0.025	0.006	

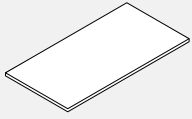
BRTWS • Dessus de surface de travail rectangulaire

- Les surfaces de travail sont offertes avec stratifié à haute pression (HP d'une épaisseur de 1 1/16 po) et un stratifié à basse pression (LP d'une épaisseur de 1") avec rebords plats de 3 mm sur tous les côtés.
- Les surfaces de travail sont munies de trous de guidage à des fins d'alignement.
- Surface de travail offerte en versions HP et LP.

CODE PRODUIT	PRIX		TAILLE/POUCES			POIDS		VOL
	LP	HP	H	L	P	LB	PI ³	
BRTWS2436	161	213	1	36	24	23	0.71	
BRTWS2442	211	280	1	42	24	28	0.90	
BRTWS2448	252	339	1	48	24	31	1.06	
BRTWS2454	299	394	1	54	24	35	1.20	
BRTWS2460	336	443	1	60	24	39	1.30	
BRTWS2466	350	462	1	66	24	43	1.41	
BRTWS2472	366	484	1	72	24	47	1.54	
BRTWS2478	392	516	1	78	24	51	1.70	
BRTWS2484	422	553	1	84	24	55	1.80	
BRTWS3036	200	264	1	36	30	30	1.06	
BRTWS3042	283	373	1	42	30	34	1.12	
BRTWS3048	299	394	1	48	30	39	1.41	
BRTWS3054	327	420	1	54	30	44	1.44	
BRTWS3060	350	462	1	60	30	49	1.77	
BRTWS3066	364	483	1	66	30	54	1.80	
BRTWS3072	385	510	1	72	30	59	2.00	
BRTWS3078	410	540	1	78	30	64	2.10	
BRTWS3084	456	596	1	84	30	69	2.24	
BRTWS3642	343	431	1	42	36	39	2.63	
BRTWS3648	389	485	1	48	36	45	3.00	
BRTWS3654	433	542	1	54	36	51	3.38	
BRTWS3660	480	600	1	60	36	56	3.75	
BRTWS3666	523	656	1	66	36	62	4.13	
BRTWS3672	569	712	1	72	36	68	4.50	
BRTWS3678	612	765	1	78	36	73	4.88	
BRTWS3684	658	824	1	84	36	79	5.25	

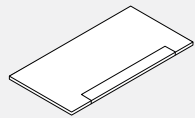
BRTWSA • Dessus de surface de travail rectangulaire avec porte d'accès

- Les surfaces de travail des tables sont offertes avec un stratifié à haute pression (HP d'une épaisseur de 1 1/16"), un stratifié à basse pression (LP d'une épaisseur de 1") et des rebords de 3 mm sur tous les côtés.
- Les surfaces de travail sont munies de trous de guidage pour faciliter l'alignement.
- Les surfaces de travail mesurant de 42" à 72" sont munies d'une porte d'accès.
- La porte d'aluminium anodisé d'une profondeur de 3,5" donne accès au caniveau des câbles d'alimentation / données placés sous la surface de travail.
- La porte d'accès est décalée de 13,5" d'un côté ou de l'autre de la surface de travail.
- Les surfaces de travail avec portes d'accès ne peuvent être combinées au caniveau des câbles d'alimentation placé au-dessus des surfaces de travail.
- Surface de travail offerte en versions HP et LP.

CODE PRODUIT	PRIX		TAILLE/POUCES			POIDS		VOL
	LP	HP	H	L	P	LB	PI ³	
BRTWSA2442	265	383	1	42	24	23	0.71	
BRTWSA2448	299	433	1	48	24	28	0.90	
BRTWSA2454	333	483	1	54	24	31	1.06	
BRTWSA2460	373	535	1	60	24	35	1.20	
BRTWSA2466	408	581	1	66	24	39	1.30	
BRTWSA2472	441	639	1	72	24	43	1.41	
BRTWSA3042	317	456	1	42	30	30	1.06	
BRTWSA3048	355	516	1	48	30	34	1.12	
BRTWSA3054	399	581	1	54	30	39	1.41	
BRTWSA3060	441	639	1	60	30	44	1.44	
BRTWSA3066	490	707	1	66	30	49	1.77	
BRTWSA3072	523	763	1	72	30	54	1.80	
BRTWSA3642	377	513	1	42	36	39	2.63	
BRTWSA3648	449	608	1	48	36	45	3.00	
BRTWSA3654	508	701	1	54	36	51	3.38	
BRTWSA3660	570	777	1	60	36	56	3.75	
BRTWSA3666	655	880	1	66	36	62	4.13	
BRTWSA3672	709	964	1	72	36	68	4.50	

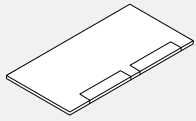
BRTWSAA • Dessus de surface de travail rectangulaire avec 2 portes d'accès de 16"

- Les surfaces de travail des tables sont offertes avec un stratifié à haute pression (HP d'une épaisseur de 1 1/16 po), un stratifié à basse pression (LP d'une épaisseur de 1") et des rebords de 3 mm sur tous les côtés.
- Les surfaces de travail sont munies de trous de guidage pour faciliter l'alignement.
- La porte d'aluminium anodisé d'une profondeur de 3,5" donne accès aux caniveaux des câbles d'alimentation/données placés sous la surface de travail.
- La porte d'accès est décalée de 10" (surfaces de travail de 60 po) et de 13,5" (surfaces de travail d'une largeur de 66" et plus) d'un côté ou de l'autre de la surface de travail.
- Les surfaces de travail avec portes d'accès ne peuvent être combinées au caniveau des câbles d'alimentation placé au-dessus des surfaces de travail.
- La distance entre les portes est de 8" pour les surfaces d'une longueur de 60" et 66", de 14" pour les surfaces de 72", de 20" pour les surfaces de 78" et de 26" pour les surfaces de 84".
- Surface de travail offerte en versions HP et LP. F
- On recommande de ne pas utiliser les surfaces de travail avec les plaques intercalaires montées sur table BRPX3P21xx.

CODE PRODUIT	PRIX		TAILLE/POUCES			POIDS LB	VOL PI ³
	LP	HP	H	L	P		
BRTWSAA2460	405	575	1	60	24	35	1.20
BRTWSAA2466	441	630	1	66	24	39	1.30
BRTWSAA2472	476	692	1	72	24	43	1.41
BRTWSAA2478	480	697	1	78	24	47	1.54
BRTWSAA2484	508	752	1	84	24	51	1.70
BRTWSAA3060	476	692	1	60	30	44	1.44
BRTWSAA3066	534	762	1	66	30	49	1.77
BRTWSAA3072	563	826	1	72	30	54	1.80
BRTWSAA3078	568	846	1	78	30	59	2.00
BRTWSAA3084	603	897	1	84	30	64	2.10
BRTWSAA3660	537	748	1	60	36	56	3.75
BRTWSAA3666	622	854	1	66	36	62	4.13
BRTWSAA3672	670	948	1	72	36	68	4.50
BRTWSAA3678	695	983	1	78	36	73	4.88
BRTWSAA3684	763	1072	1	84	36	79	5.25

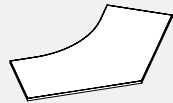
BRTWAC120 • Dessus de table de 120°

- La surface de travail à 5 côtés peut être utilisée pour une table autostable simple, alors qu'elle peut constituer un module de deux ou trois tables ou il est possible de la combiner à des surfaces de travail rectangulaires pour créer des postes de travail plus vastes.
- Les surfaces de travail sont munies de trous de guidage à des fins d'alignement.
- Surface de travail offerte en versions HP et LP.

CODE PRODUIT	PRIX		TAILLE/POUCES			POIDS LB	VOL PI ³
	LP	HP	H	L	P		
BRTWAC120424224	757	1003	1	42	24	31	1.06
BRTWAC120424230	824	1073	1	42	30	39	1.41

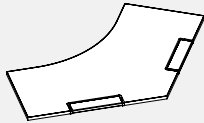
BRTWAC120A • Dessus de table de 120° avec porte d'accès

- La surface de travail à 5 côtés peut être utilisée pour une table autostable simple, alors qu'elle peut constituer un module de deux ou trois tables ou il est possible de la combiner à des surfaces de travail rectangulaires pour créer des postes de travail plus vastes.
- La porte d'aluminium anodisé d'une profondeur de 3,5" donne accès au caniveau des câbles d'alimentation/données placé sous la surface de travail.
- Surface de travail de 120° telle que décrite ci-dessus avec porte d'accès - la porte d'accès de la surface de travail en aluminium anodisé donne accès au caniveau des câbles d'alimentation/données qui se trouve sous la surface de travail.
- La surface de travail avec portes d'accès ne peut être combinée au caniveau des câbles d'alimentation placé au-dessus de la surface de travail.
- La porte d'accès est décalée de 13,5" d'un côté ou de l'autre de la surface de travail.
- Surface de travail offerte en versions HP et LP.

CODE PRODUIT	PRIX		TAILLE/POUCES			POIDS LB	VOL PI ³
	LP	HP	H	L	P		
BRTWAC120A424224	804	1072	1	42	24	31	1.06
BRTWAC120A424230	868	1204	1	42	30	39	1.41

BRTMTR • Dessus de table de réunion ronde

- **Dessus arrondi**
- Les surfaces de travail sont munies de trous de guidage à des fins d'alignement.
- Surface de travail offerte en versions HP et LP.

CODE PRODUIT	PRIX		TAILLE/POUCES			POIDS LB	VOL PI ³
	LP	HP	H	L	P		
BRTMTR42	399	499	1	42	42	40	1.76

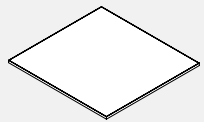
BRTWS • Dessus de table de réunion

- **Peut créer une rallonge flexible et pratique de la table Bridges dos-à-dos.**
- Les surfaces de travail sont munies de trous de guidage à des fins d'alignement.
- Le dessus de table de réunion d'une longueur de 50,5" convient aux ensembles de table Bridges dos-à-dos d'une profondeur de 24".
- Le dessus de table de réunion d'une longueur de 62,5" convient aux ensembles de table Bridges dos-à-dos d'une profondeur de 30".
- Surface de travail offerte en versions HP et LP.

CODE PRODUIT	PRIX		TAILLE/POUCES			POIDS LB	VOL PI ³
	LP	HP	H	L	P		
BRTWS2451	299	394	1	50.5	24	31	1.06
BRTWS3051	312	410	1	50.5	30	37	1.41
BRTWS3651	465	542	1	50.5	36	43	1.71
BRTWS4251	514	653	1	50.5	42	48	1.93
BRTWS4851	586	736	1	50.5	48	52	2.07
BRTWS5151	626	770	1	50.5	50.5	55	2.12
BRTWS5451	678	864	1	50.5	54	59	2.19
BRTWS6051	770	962	1	50.5	60	63	2.26
BRTWS2463	342	454	1	62.5	24	39	1.41
BRTWS3063	354	473	1	62.5	30	49	1.77
BRTWS3663	522	656	1	62.5	36	53	1.94
BRTWS4263	626	786	1	62.5	42	57	2.07
BRTWS4863	752	941	1	62.5	48	61	2.13
BRTWS5463	849	1057	1	62.5	54	63	2.21
BRTWS6063	942	1174	1	62.5	60	67	2.34

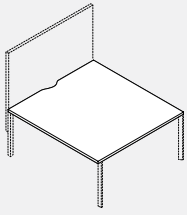
BRTWS-SCP • Dessus de table de mur d’affichage avec découpe

- Le mur d’affichage s’installe sur l’extrémité de la table dos-à-dos Bridges soutenue par des pattes rectangulaires. Contrairement aux surfaces de travail dos-à-dos séparées, le dessus de table de mur d’affichage procure une surface continue et ininterrompue avec la découpe située près du mur d’affichage (la découpe facilite le passage des câbles provenant d’en dessous de la table).

- Les surfaces de travail sont munies de trous de guidage à des fins d’alignement.

- Le dessus de table d’une longueur de 50,5” convient aux ensembles de table Bridges dos-à-dos d’une profondeur de 24”.

- Le dessus de table de réunion d’une longueur de 62,5” convient aux ensembles de table Bridges dos-à-dos d’une profondeur de 30”.

- Surface de travail offerte en versions HP et LP.

CODE PRODUIT	PRIX		TAILLE/POUCES			POIDS LB	VOL P ³
	LP	HP	H	L	P		
BRTWS4851SCP	586	736	1	50.5	48	60	1.40
BRTWS5451SCP	678	864	1	50.5	54	68	1.58
BRTWS6051SCP	770	962	1	50.5	60	75	1.75
BRTWS4863SCP	752	941	1	62.5	48	75	1.74
BRTWS5463SCP	849	1057	1	62.5	54	84	1.95
BRTWS6063SCP	942	1174	1	62.5	60	93	2.17

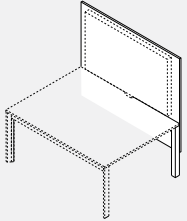
BRTTVFT • Mur d’affichage : Écran orienté vers l’avant du poste de travail double

- Le mur d’affichage s’installe sur l’extrémité de la table dos-à-dos Bridges soutenue par des pattes rectangulaires.

- L’affichage est placé face au poste de travail double et favorise la zone de présentation assise.

- Comprend un panneau stratifié, des supports pour télévision/affichage, la quincaillerie de montage, un gestionnaire de câbles vertical (noir), une ferrure mince (22 mm) capable de soutenir les écrans d’affichage/télévision d’une largeur maximale de 50” (resp. 62”) et pesant jusqu’à 80 lb. Une fois installé, le haut du tableau blanc de 52” sur 50,5” (resp. 62,5”) atteint une hauteur de 65,5”.

- Panneau stratifié à LP ou HP de 1” avec rebord de 3 mm. Les différents finis du stratifié à HP augmentent la fonctionnalité du produit. Par exemple, le stratifié du tableau de marquage à essuyage à sec peut être demandé sur la surface du tableau « sans affichage ». Précisez le fini stratifié, la position du stratifié à HP (côté affichage, autre côté) et le type de rebords.

- Remarque : Le gestionnaire de câbles vertical, qui est compris, traverse l’espace entre les deux surfaces de travail dos-à-dos. Si vous avez besoin d’une surface continue et sans la moindre interruption, commandez un dessus de table de mur d’affichage avec découpe (voir la section des surfaces de travail dans la liste de prix Bridges).

- Le mur d’affichage s’installe sur l’extrémité de la table dos-à-dos Bridges soutenue par des pattes rectangulaires ou sur la structure de table dos-à-dos avec dessus de table de mur d’affichage BRTWSxxxxSCP comportant une découpe. Contrairement aux surfaces de travail dos-à-dos séparées, le dessus de table de mur d’affichage BRTWSxxxxSCP procure une surface continue et ininterrompue avec la découpe située près du mur d’affichage (la découpe facilite le passage des câbles provenant d’en dessous de la table).

- Veuillez ajouter 422 \$ pour un tableau blanc à essuyage à sec sur le mur d’affichage d’une largeur de 51” et 576 \$ pour celui d’une largeur de

CODE PRODUIT	PRIX		TAILLE/POUCES			POIDS LB	VOL P ³
	LP	HP	H	L	P		
BRTTVFT51	1426	1900	52	50.5	4	62.00	6.08
BRTTVFT63	1504	2059	52	62.5	4	74.00	7.52

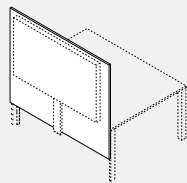
BRTTVBK • Mur d’affichage : Écran orienté vers l’arrière du poste de travail à double

- Le panneau de support de mur d’affichage s’installe sur l’extrémité de la table dos-à-dos Bridges 2 soutenue par des pattes rectangulaires Bridges. L’affichage est orienté vers l’arrière du poste de travail double et favorise la zone de présentation assise ou debout (combinée avec les sièges de collaboration).

- Comprend un panneau stratifié, des supports pour téléviseur/affichage, la quincaillerie de montage, un gestionnaire de câbles vertical (noir), une ferrure mince (22 mm) capable de soutenir les écrans d’affichage/télévision d’une largeur maximale de 50” (resp. 62”) et pesant jusqu’à 80 lb.

- Une fois installé, le haut du tableau blanc de 52” sur 50,5” (resp. 62,5”) atteint une hauteur de 65,5”.

- Panneau stratifié à LP ou HP de 1” avec rebord de 3 mm. Les différents finis du stratifié à HP augmentent la fonctionnalité du produit. Par exemple, le stratifié du tableau de marquage à essuyage à sec peut être demandé sur la surface du tableau « sans affichage ». Précisez le fini stratifié, la position du stratifié à HP (côté affichage, autre côté) et le type de rebords.

- Le mur d’affichage s’installe sur l’extrémité de la table dos-à-dos Bridges soutenue par des pattes rectangulaires ou sur la structure de table dos-à-dos avec dessus de table de mur d’affichage BRTWSxxxxSCP comportant une découpe. Contrairement aux surfaces de travail dos-à-dos séparées, le dessus de table de mur d’affichage BRTWSxxxxSCP procure une surface continue et ininterrompue avec la découpe située près du mur d’affichage (la découpe facilite le passage des câbles provenant d’en dessous de la table).

- Veuillez ajouter 422 \$ pour un tableau blanc à essuyage à sec sur le mur d’affichage d’une largeur de 51” et 576 \$ pour celui d’une largeur de 63”.

CODE PRODUIT	PRIX		TAILLE/POUCES			POIDS LB	VOL P ³
	LP	HP	H	L	P		
BRTTVBK51	1426	1900	52	50.5	4	62.00	6.08
BRTTVBK63	1504	2059	52	62.5	4	74.00	7.52

Acheminement du courant/gestion des câbles

Dans la version de base, l'équipement de bureau sur table et sur le plancher est alimenté par une prise située dans le mur ou dans le plancher. Au fur et à mesure de l'évolution des activités, on pourrait devoir mettre de l'ordre dans un fouillis de câbles.

Le panier pour câbles (1) se branche au-dessous des surfaces de travail au moyen de ferrures d'acier, alors que les câbles sont tout simplement insérés et enroulés autour de ces ferrures.

Un câble multiconducteur (2) est installé à proximité de la prise en saillie afin de gérer tout de câblage vertical.

Les modules d'alimentation et de données de bureau à circuit unique (3) fixés sur la table entraînent les services à la hauteur du bureau tout en étant reliés à la prise du mur ou du plancher. Il devient ainsi de nouveau possible de gérer les câbles en trop au moyen de chemins de câbles.

Le poteau de plafond BRTCPP (4) gère les câbles d'alimentation et de données entre le plafond et les caniveaux de câbles d'alimentation situés au-dessus ou en dessous de la surface de travail.

Ces caniveaux (5) peuvent s'installer entre les tables dos-à-dos pour se prolonger sous et au-dessus du système de distribution de courant/données placé à la hauteur du bureau. Circuit à 8 fils, 4 circuits.

Les caniveaux pour câbles d'alimentation/données à un côté (6) peuvent s'installer sur le dessous d'une table simple.

Les modules de rangement surélevés donnent accès aux prises doubles et aux bornes de données (7) de la canalisation de plancher. Le jeu de 1" entre les panneaux et le module de rangement facilite le passage des câbles.

Certains modules de rangement peuvent être reliés aux fentes verticales du panneau, permettant ainsi d'ouvrir la canalisation de plancher et d'y accéder.

La boîte d'alimentation/données de rangement BRTVCM (8) se fixe aux modules de rangement et permet d'accéder à une borne double/données sur la surface de rangement supérieure. Le module à circuit simple intégré peut se brancher à la prise en saillie sous le module de rangement, à une prise murale ou à une prise double de la canalisation de plancher du panneau.

REMARQUE : Commandez la pièce BRTHH58 (9) pour distribuer le courant à partir du module dos-à-dos à double face sous le caniveau des câbles d'alimentation de la surface de travail et vers un caniveau de câbles d'alimentation de dessous de surface à un côté à l'extrémité d'un module de table.

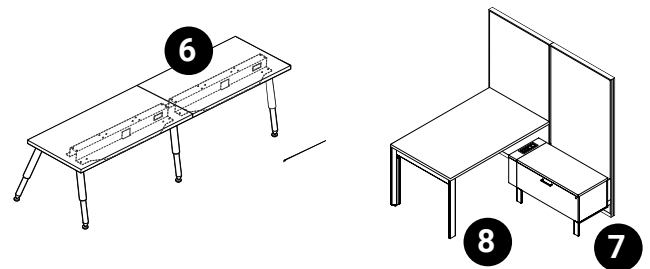
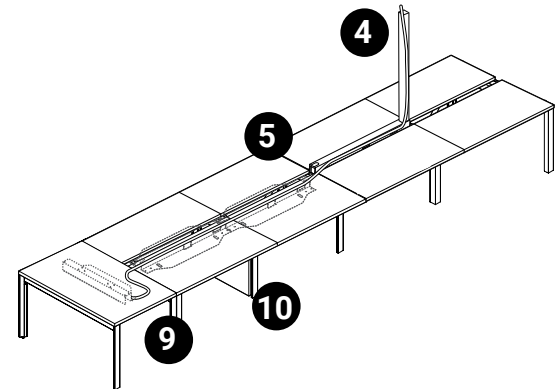
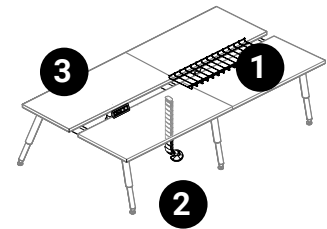

Le protecteur de patte (10) se fixe aux pattes d'une largeur de 34" et gère le conduit d'alimentation de plancher, ainsi que les câbles de données provenant de la prise en saillie.

Système électrique

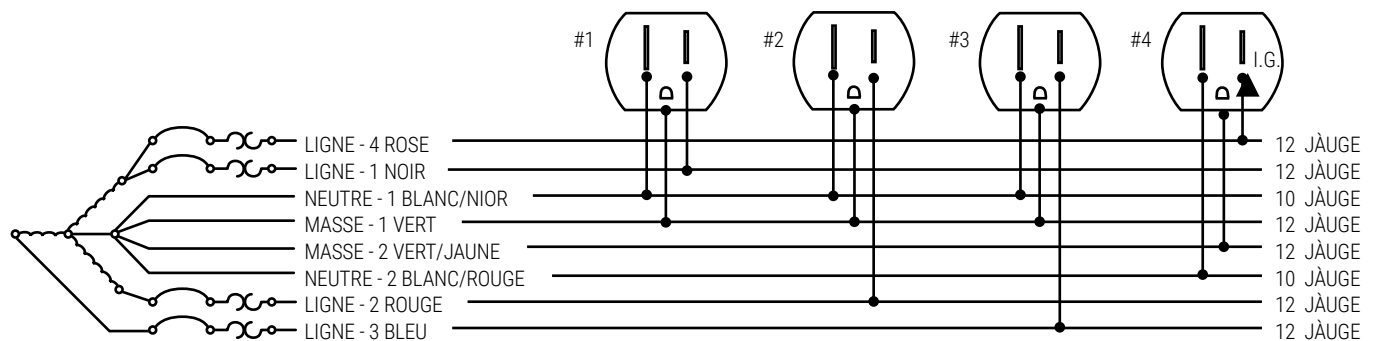

8 Fils
4 Lignes (calibre 12)
2 Neutres
2 Fils de masse (calibre 12)

4 Circuits
3 Circuit Utilitaire
1 Circuit Isolé

Réceptacle
Duplex - Jusqu'à 6 prises doubles par circuit

Spécifications
Système 120VAC évalué à 20a (15 CSA)

BRED50AC • Module Duo avec A+C

- Le module d'alimentation Duo est entièrement intégré à une pince de montage à fixer au bord d'une surface de travail.
- Fournit deux prises de courant alternatif de 15 A et 120 V ; Port USB-A de 2,4 A et port d'alimentation USB-C de 60 watts.
- Cordon à trois broches de 10' de long.
- Disponible en W – Blanc ou B – Noir comme indiqué par la dernière lettre du numéro de modèle.

PRODUIT CODE	PRIX	TAILLE/ POUCES			POIDS		VOLUME
		H	L	P	LB	PI ³	
BRED50ACW	695	3	5.5	3.2	3	0.2	
BRED50ACB	695	3	5.5	3.2	3	0.2	

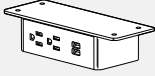
BREDU51AC • Duo Sous Module

- Le module d'alimentation Duo sous est livré avec un mince support de montage encastré à fixer sous une surface de travail ou au-dessus des étagères de la surface de travail.
- Fournit deux prises de courant alternatif de 15 A et 120 V ; Port USB-A de 2,4 A et port d'alimentation USB-C de 60 watts.
- Cordon à trois broches de 10' de long.
- Disponible en W – Blanc ou B – Noir comme indiqué par la dernière lettre du numéro de modèle.

PRODUIT CODE	PRIX	TAILLE/ POUCES			POIDS		VOLUME
		H	L	P	LB	PI ³	
BREDU51ACW	695	1.8	5.5	2.8	3	0.2	
BREDU51ACB	695	1.8	5.5	2.8	3	0.2	

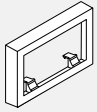
B RTPDS • Entretoise de données/communications

- La plaque d'écartement de données/communication s'étend sur toute la profondeur, soit sur 0,6" derrière les jacks de données/communication en raison du rayon de pliage plus grand des câbles de données/communication.
- Fini noir
- La lettre « W » signifie la couleur blanche, alors que le « S » signifie la couleur argentée.

CODE PRODUIT	PRIX	TAILLE/ POUCES			POIDS		VOL
		H	L	P	LB	PI ³	
B RTPDS	46	2.04	4.75	0.6	0.1	0.01	
B RTPDSW	46	2.04	4.75	0.6	0.1	0.01	
B RTPDSS	46	2.04	4.75	0.6	0.1	0.01	

BRACS • Câble multiconducteur

- Chemin flexible de gestion des câbles
- Deux chemins à l'intérieur du câble multiconducteur, soit un pour les données/communications et un autre pour acheminer les câbles d'alimentation.
- Disponible en version transparente (CLR) seulement.

CODE PRODUIT	PRIX	TAILLE/ POUCES			POIDS		VOL
		H	L	P	LB	PI ³	
BRACS	127	30	8	2	3	0.19	
BRACSH	213	49	8	2	5	0.27	

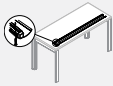
B RTCM • Gestionnaire de câbles

- Un gestionnaire de câbles de rechange peut être ajouté aux modules Bridges. Le gestionnaire de câbles permet d'organiser proprement et de ranger les fils électriques et de communication.
- Deux longueurs, 46" pour les dessus de 60" et moins; 58" pour les dessus de 72".

CODE PRODUIT	PRIX	TAILLE/ POUCES			POIDS		VOL
		H	L	P	LB	PI ³	
B RTCM43	48	3	5	46	8	0.67	
B RTCM55	60	3	5	58	9	0.85	

Solution d'alimentation ModPower

- Solutions d'alimentation pour espaces flexibles. Connectez jusqu'à quatre unités (au Canada)/six unités aux États-Unis à partir d'une seule alimentation avec prise NEMA pour fournir des ports d'alimentation et de charge au dessus de la table. Modules en surface et modules à pince disponibles.
- Facile à installer, conforme au code qui permet aux utilisateurs d'optimiser n'importe quel espace en offrant un accès pratique à l'alimentation. Parfait pour les zones de formation, les salles de réunion, les postes de travail au bureau et plus encore. Les unités sont dotées de prises inviolables ainsi que de ports de charge USB-A et USB-C.
- Connecteurs faciles à utiliser qui sont sans danger au toucher avec un loquet supplémentaire pour éviter une séparation involontaire. Poussez facilement ensemble pour connecter et appuyez simplement sur le loquet pour déconnecter.
- La longueur totale maximale ne doit pas dépasser 48,5 pieds par alimentation. Homologué UL selon UL962A SD, la norme pour les unités de distribution d'alimentation de meubles pour les tables d'espace de travail portables/mobiles.
- Certifié selon la norme CSA C22.2 n° 203-16.

- Fonctionne avec les produits Licence, Terina et Bridges.
- Le module monté en surface est livré avec un support de serrage qui s'adaptera à tout matériau de 1/2" à 1-1/2" d'épaisseur ; des supports supplémentaires sont également inclus pour les options de montage à vis qui peuvent s'adapter aux positions verticales ou horizontales.

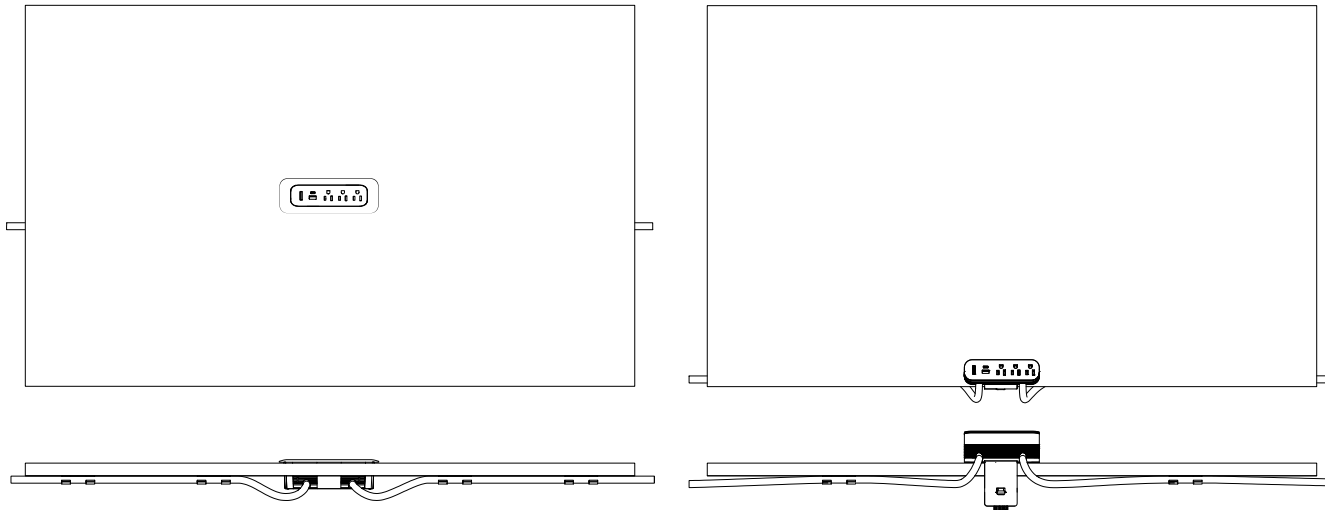
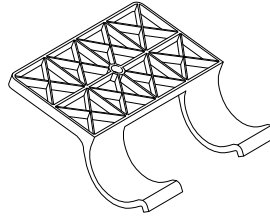

CMDSF10 • Unité d'encastrement de démarrage ModPower

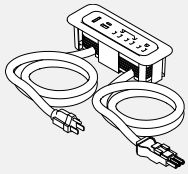

- L'unité de démarrage ModPower comprend un cordon de 10' avec une prise NEMA et un cordon de connexion de 3'.
- Unité équipée de trois prises inviolables de 15 A, d'un port de charge USB-A et d'un USB-C et d'un disjoncteur.
- 4 clips de cordon de gestion des câbles inclus.
- MG à la fin du code indique une finition magnésium, tandis que WH est une finition blanche.

PRODUIT CODE	PRIX	TAILLE/ H	POUCES L	POUCES P	POIDS LB	VOLUME PI ³
GMDSF10MG	597	2.63	7.63	2.63	3.44	1.0
GMDSF10WH	597	2.63	7.63	2.63	3.44	1.0

GMDCF3 • Unité d'encastrement intermédiaire ModPower

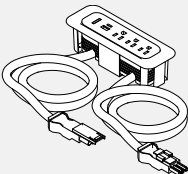

- L'unité centrale ModPower comprend deux cordons de connexion de 3'.
- Unité équipée de trois prises inviolables de 15 A et 12 A, d'un port de charge USB-A et d'un port de charge USB-C et d'un disjoncteur.
- 4 clips de cordon de gestion des câbles inclus.
- MG à la fin du code indique une finition magnésium, tandis que WH est une finition blanche.

PRODUIT CODE	PRIX	TAILLE/ H	POUCES L	POUCES P	POIDS LB	VOLUME PI ³
GMDCF3MG	562	2.63	7.63	2.63	2.44	1.0
GMDCF3WH	562	2.63	7.63	2.63	2.44	1.0

GMDEF3 • Unité d'encastrement d'extrémité ModPower

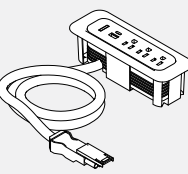

- L'unité d'extrémité ModPower comprend un cordon de connexion de 3'.
- Unité équipée de trois prises inviolables de 15 A et 12 A, d'un port de charge USB-A et d'un port de charge USB-C et d'un disjoncteur.
- 2 clips de cordon de gestion des câbles inclus.
- MG à la fin du code indique une finition magnésium, tandis que WH est une finition blanche.

PRODUIT CODE	PRIX	TAILLE/ H	POUCES L	POUCES P	POIDS LB	VOLUME PI ³
GMDEF3MG	494	2.63	7.63	2.63	1.85	1.0
GMDEF3WH	494	2.63	7.63	2.63	1.85	1.0

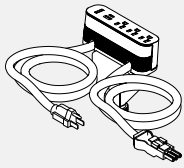
GMDSA10 • Unité montée sur démarreur ModPower

- L'unité de démarrage ModPower comprend un cordon de 10' avec une prise NEMA et un cordon de connexion de 3'.
- Unité équipée de trois prises inviolables de 15 A, d'un port de charge USB-A et d'un USB-C et d'un disjoncteur.
- Comprend une pince de bord et 3 autres méthodes de montage ; et 4 clips de cordon de gestion des câbles.
- MG à la fin du code indique une finition magnésium, tandis que WH est une finition blanche.

PRODUCT CODE	PRICE	PRICE			WEIGHT		VOL FT ³
		H	W	D	LBS		
GMDSA10MG	631	2.5	6.13	1.75	4.33	1.0	
GMDSA10WH	631	2.5	6.13	1.75	4.33	1.0	

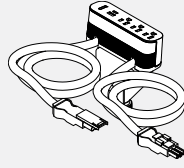
GMDCA3 • Unité montée au milieu ModPower

- L'unité centrale ModPower comprend deux cordons de connexion de 3'.
- Unité équipée de trois prises inviolables de 15 A et 12 A, d'un port de charge USB-A et d'un port de charge USB-C et d'un disjoncteur.
- Comprend une pince de bord et 3 autres méthodes de montage ; et 4 clips de cordon de gestion des câbles.
- MG à la fin du code indique une finition magnésium, tandis que WH est une finition blanche.

PRODUCT CODE	PRICE	PRICE			WEIGHT		VOL FT ³
		H	W	D	LBS		
GMDCA3MG	597	2.5	6.13	1.75	3.33	1.0	
GMDCA3WH	597	2.5	6.13	1.75	3.33	1.0	

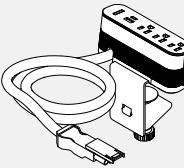
GMDEA3 • Unité montée en bout ModPower

- L'unité d'extrémité ModPower comprend un cordon de connexion de 3'.
- Unité équipée de trois prises inviolables de 15 A et 12 A, d'un port de charge USB-A et d'un port de charge USB-C et d'un disjoncteur.
- Comprend une pince de bord et 3 autres méthodes de montage ; et 2 clips de cordon de gestion des câbles.
- MG à la fin du code indique une finition magnésium, tandis que WH est une finition blanche.

PRODUCT CODE	PRICE	PRICE			WEIGHT		VOL FT ³
		H	W	D	LBS		
GMDEA3MG	528	2.5	6.13	1.75	2.75	1.0	
GMDEA3WH	528	2.5	6.13	1.75	2.75	1.0	

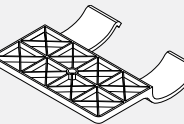
CMDCLIPS • Clips de gestion ModPower

- Comprend 10 pinces.

PRODUCT CODE	PRICE	PRICE			WEIGHT		VOL FT ³
		H	W	D	LBS		
GMDCLIPS	102	0.6	2.6	2.5	0.3	0.2	

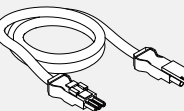
GMDJ36BK • Cavalier d'interconnexion ModPower

- Cordon d'interconnexion ModPower pour ajouter une longueur de cordon supplémentaire de 3 pieds entre les unités ModPower.
- Paquet de 2, chaque 3 pieds avec connecteur mâle et femelle.

PRODUCT CODE	PRICE	PRICE			WEIGHT		VOL FT ³
		H	W	D	LBS		
GMDJ36BK	329		36		1.38	0.9	

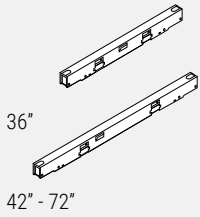
BRTETA-KIT • Caniveau pour câbles d'alimentation au-dessus de la surface de travail

- Le caniveau pour câbles d'alimentation au-dessus de la surface de travail facilite la distribution du courant et la gestion des câbles de données/communication.
- Le caniveau d'acier formé est retenu entre deux postes dos-à-dos. Ne convient pas aux ensembles à une seule table.
- Les trusses de caniveau d'alimentation de 36" et 72" comprennent un caniveau d'acier à double face, un boîtier de distribution de courant, des ferrures de fixation et un gestionnaire de câbles de données/communication extrudé de couleur gris foncé.
- Les trusses de caniveau d'alimentation de 78" et 84" comprennent deux caniveaux en acier à double face BRTETA78KIT = trousse BRTETA36 ci-dessus + BRTETA42KIT + câble de connexion BRTETA84KIT = BRTETA42KIT + BRTETA42KIT + câble de connexion), deux boîtiers de distribution de courant, des ferrures de fixation, ainsi que deux gestionnaires de câbles de données/communication extrudés de couleur gris foncé.
- Commandez les prises doubles séparément. Le caniveau de 36" peut être muni d'une prise double de chaque côté, alors que le caniveau de 42-72" peut présenter deux prises doubles de chaque côté. Le caniveau de 78" peut abriter 3 prises doubles, alors que le caniveau de 84" peut compter 4 prises doubles de chaque côté. Commandez séparément les câbles de connexion entre les tables.
- Entrée des fils d'alimentation de plafond par les fentes à une ou l'autre des extrémités; entrée des fils d'alimentation de base à une ou l'autre des extrémités.
- Chaque caniveau comporte deux ouvertures de 1,37" sur 2,68" (une de chaque côté) pour les plaques à bornes de données/communication. Une plaque à bornes simple (non fournie) peut accueillir jusqu'à 4 plaques de données/communication.
- L'entretoise BRTPDS pour plaque de données/communication permet un rayon de pliage plus grand entre le câble et la borne.
- Chaque caniveau comporte deux ouvertures de 1,37" sur 2,68" (une de chaque côté) pour les plaques à bornes de données/communication. Une plaque à bornes simple (non fournie) peut accueillir jusqu'à 4 bornes (jacks) de données/communication.
- Fini peint.
- Commandez le capuchon d'extrémité de caniveau de câbles d'alimentation BRTETEC au-dessus de la surface de travail pour boucher les extrémités ouvertes du caniveau d'alimentation.
- Chaque auge comprend une entretoise de données/comm noire (BRTPDS) prolongeant la profondeur derrière les prises de données/comm de 0,6". Le blanc (BRTPDSW) et l'argent (BRTPDSS) sont également disponibles en option. Des entretoises supplémentaires peuvent être achetées individuellement pour le prix liste de 45 \$, voir BRTPDS.

CODE PRODUIT	PRIX	TAILLE/POUCES			POIDS LB	VOL PI³
		H	L	P		
BRTETA36KIT	500	3.5	35.9	2.5	4.06	0.18
BRTETA42KIT	541	3.5	41.9	2.5	4.73	0.21
BRTETA48KIT	574	3.5	47.9	2.5	5.41	0.24
BRTETA54KIT	607	3.5	53.9	2.5	6.09	0.27
BRTETA60KIT	625	3.5	59.9	2.5	6.77	0.30
BRTETA66KIT	672	3.5	65.9	2.5	7.45	0.33
BRTETA72KIT	683	3.5	71.9	2.5	8.12	0.36
BRTETA78KIT	1038	3.5	78	2.5	8.81	0.39
BRTETA84KIT	1083	3.5	84	2.5	9.49	0.42

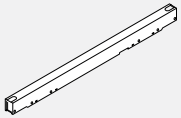
BRTEST-KIT • Trousse de bouche-trou de tour de rangement dos-à-dos

- Comprend un couvercle en tôle formée et quatre ferrures, ce qui permet d'installer le couvercle au niveau du caniveau pour câbles d'alimentation placé au-dessus de la surface de travail ou sous le niveau du caniveau pour câbles d'alimentation placé en dessous de la surface de travail.
- Des ferrures polyvalentes retiennent le caniveau dans les coins au-dessous de la surface de travail dos-à-dos soutenue par 51 ou 63 pattes communes ou par la poutre de rangement et les tours de rangement.
- Remarque: Le bouche-trou de tour de rangement dos-à-dos n'est pas compatible avec les tables autostables simples.
- La trousse BRTEST15 recouvre le jeu entre les deux tours de rangement dos-à-dos BRTT5024x ou BRTT5030x.
- La trousse BRTEST30 recouvre le jeu entre les deux paires de tours de rangement dos-à-dos BRTT5024x ou BRTT5030x.
- La trousse BRTEST24 recouvre le jeu entre les deux tours de rangement dos-à-dos BRTTW5024x ou BRTTW5030x.
- La trousse BRTEST48 recouvre le jeu entre les deux paires de tours de rangement dos-à-dos BRTTW5024x ou BRTTW5030x.
- Un faisceau de fils correspondant est compris.

CODE PRODUIT	PRIX	TAILLE/POUCES			POIDS LB	VOL PI³
		H	L	P		
BRTEST15KIT	441	3.5	2.5	15.5	2	0.078
BRTEST30KIT	510	3.5	2.5	31	3.5	0.157
BRTEST24KIT	478	3.5	2.5	24	2.5	0.122
BRTEST48KIT	563	3.5	2.5	48	4	0.243

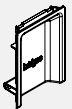
BRTETEC • Capuchon d'extrémité de caniveau pour câbles d'alimentation au-dessus de la surface de travail

- Recouvre les extrémités du caniveau pour câbles d'alimentation de la surface de travail.
- Commandez deux capuchons par caniveau linéaire.
- Fini blanc.

CODE PRODUIT	PRIX	TAILLE/POUCES			POIDS LB	VOL PI³
		H	L	P		
BRTETEC	9	3.1	2.25	0.5	0.1	0.002

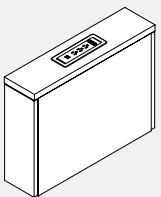
BRTVCM • Gestionnaire de câbles vertical

- Profilé vertical d'une largeur de 6" qu'il est possible de fixer à une extrémité ou entre des modules de rangement d'une hauteur de 21" à 25" et de profondeur identique.
- Facilite le transfert du courant et de données entre une prise en saillie placée sous des armoires de rangement ou à partir d'une canalisation d'un panneau de base vers le haut des modules de rangement.
- Les modules peuvent rejoindre d'autres modules de rangement d'une profondeur de 18" ou 24" de manière à former une colonne de rangement.
- Le dégagement au sol permet d'accéder aux prises doubles dans la canalisation de plancher du panneau.
- Le dessus amovible avec module d'alimentation/données sous la surface de travail facilite l'accès.
- Le chemin de câbles en option doit être suspendu au-dessous du module de rangement et permet de gérer les câbles sur le plan horizontal. Châssis LP de 3/4", devant et derrière (préciser le fini LP), dessus de 1" (préciser le fini LP ou HP), rebords découpés non finis. La quincaillerie de raccordement universelle est comprise.
- Module encastré d'enjoliveur compris.
- Comporte trois prises et deux ports USB de 2,1 amp., une trousse d'adaptateur comprenant une plaque d'obturation, ainsi que des ferrures pour prises HDMI, RJ45 ou VGA. Remarque : Les connecteurs HDMI, RJ45 et VGA ne sont pas compris.

CODE PRODUIT	PRIX	TAILLE/POUCES			POIDS LB	VOL PI³	
		LP	HP	H			L
BRTVCM2118	930	948	21	6	18	14	1.31
BRTVCM2518	948	963	25	6	18	17	1.56
BRTVCM2124	982	998	21	6	24	17	1.75
BRTVCM2524	998	1015	25	6	24	22	2.08

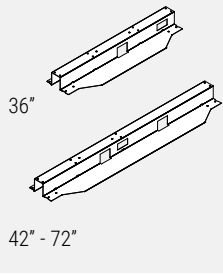
BRTETB-SKIT • Caniveau simple pour câbles d'alimentation/données sous la surface de travail

• **La trousse de caniveau pour câbles d'alimentation simple sous la surface de travail facilite la distribution du courant et la gestion des câbles de données/ communication.**

- Le caniveau d'acier formé est retenu sous une surface de travail à table simple, alors que les prises sont placées vers le rebord de surface de travail arrière.
- Ne convient pas aux tables dos-à-dos.
- Les trousse de caniveau d'alimentation de 36" et 72" comprennent un caniveau d'acier à simple face, un boîtier de distribution de courant, des ferrures de fixation et un gestionnaire de câbles de données/communication extrudé de couleur gris foncé.

• Les trousse de caniveau pour câbles d'alimentation de 78" et 84" comprennent deux caniveaux d'acier simples (BRTETB78KIT = BRTETB36KIT + BRTETB42KIT + câble de connexion. BRTETB84KIT = BRTETB42KIT + BRTETB42KIT + câble de connexion), deux boîtiers de distribution de courant, des ferrures de fixation, ainsi que deux gestionnaires de câbles de données/ communication extrudés de couleur gris foncé.

- Commandez les prises doubles séparément. Le caniveau de 36" peut abriter une prise double, celui de 42-72" peut abriter deux, celui de 78" peut abriter trois et celui de 84" peut abriter quatre par côté.
- Commandez séparément les câbles de connexion entre les tables.
- Entrée d'alimentation de base à chaque extrémité; aucune alimentation de plafond.
- Chaque caniveau comporte une ouverture de 1,37" sur 2,68" destinée à la plaque à bornes (non fournie). Une plaque à bornes peut accueillir jusqu'à quatre bornes de données/communication (jacks).
- Chaque auge comprend une entretoise de données/comm noire (BRTPDS) prolongeant la profondeur derrière les prises de données/comm de 0,6". Le blanc (BRTPD-SW) et l'argent (BRTPDSS) sont également disponibles en option. Des entretoises supplémentaires peuvent être achetées individuellement pour le prix liste de 45 \$, voir BRTPDS.
- Fini peint.
- Remarque : Veuillez commander la trousse de caniveau simple BRTETB36SKIT pour les tables de 120 degrés BRTWAC120xxxxxx.

CODE PRODUIT	PRIX	TAILLE/POUCES			POIDS LB	VOL P ³
		H	L	P		
BRTETB36SKIT	441	2.5	30.34	8.5	4.5	0.59
BRTETB42SKIT	483	2.5	36.34	8.5	5.3	0.61
BRTETB48SKIT	523	2.5	42.34	8.5	6.2	0.71
BRTETB54SKIT	548	2.5	48.34	8.5	7.1	0.81
BRTETB60SKIT	557	2.5	54.34	8.5	8.0	0.91
BRTETB66SKIT	581	2.5	60.34	8.5	8.9	1.01
BRTETB72SKIT	600	2.5	66.34	8.5	9.8	1.11
BRTETB78SKIT	922	2.5	72.34	8.5	11.0	1.21
BRTETB84SKIT	963	2.5	78.34	8.5	12.0	1.31

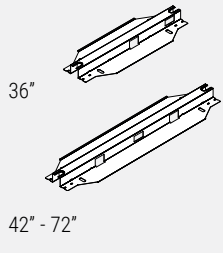
BRTETB-DKIT • Caniveau double pour câbles d'alimentation/données sous la surface de travail

• **La trousse de caniveau pour câbles d'alimentation double sous la surface de travail facilite la distribution du courant et la gestion des câbles de données/communication.**

- Le caniveau d'acier formé est retenu sous les surfaces de travail, entre les postes dos-à-dos, et soutenu par les pattes dos-à-dos.
- Ne convient pas aux ensembles à une seule table.
- Les trousse de caniveau d'alimentation de 36" et 72" comprennent un caniveau d'acier à double face, un boîtier de distribution de courant, des ferrures de fixation et un gestionnaire de câbles de données/communication extrudé de couleur gris foncé.

• Les trousse de caniveau d'alimentation de 78" et 84" comprennent deux caniveaux en acier à double face (BRTETB78KIT = BRTETB36KIT + BRTETB42KIT + câble de connexion. BRTETB84KIT = BRTETB42KIT + BRTETB42KIT + câble de connexion), deux boîtiers de distribution de courant, des ferrures de fixation, ainsi que deux gestionnaires de câbles de données/ communication extrudés de couleur gris foncé.

- Commandez les prises doubles séparément. Le caniveau de 36" peut abriter une prise double, celui de 42-72" peut abriter deux, celui de 78" peut abriter trois et celui de 84" peut abriter quatre par côté.
- Commandez séparément les câbles de connexion entre les tables.
- Entrée des fils d'alimentation de plafond par les fentes à une ou l'autre des extrémités; entrée des fils d'alimentation de base à une ou l'autre des extrémités.
- Chaque caniveau comporte deux ouvertures de 1,37" sur 2,68" (une de chaque côté) pour les plaques à bornes de données/communication (non fourni).
- Fini peint.
- Chaque auge comprend une entretoise de données/comm noire (BRTPDS) prolongeant la profondeur derrière les prises de données/comm de 0,6". Le blanc (BRTPD-SW) et l'argent (BRTPDSS) sont également disponibles en option. Des entretoises supplémentaires peuvent être achetées individuellement pour le prix liste de 45 \$, voir BRTPDS.

CODE PRODUIT	PRIX	TAILLE/POUCES			POIDS LB	VOL P ³
		H	L	P		
BRTETB36DKIT	607	2.5	30.3	11.6	3.8	0.37
BRTETB42DKIT	625	2.5	36.3	11.6	4.5	0.44
BRTETB48DKIT	652	2.5	42.3	11.6	5.3	0.52
BRTETB54DKIT	665	2.5	48.3	11.6	6.0	0.59
BRTETB60DKIT	683	2.5	54.3	11.6	6.8	0.66
BRTETB66DKIT	707	2.5	60.3	11.6	7.5	0.74
BRTETB72DKIT	723	2.5	66.3	11.6	8.3	0.81
BRTETB78DKIT	1232	2.5	72.3	11.6	9.0	0.88
BRTETB84DKIT	1245	2.5	78.3	11.6	9.8	0.96

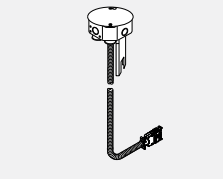
BRTCF • Alimentation de plafond Bridges

• **L'alimentation de plafond présente un point d'entrée unique du courant provenant du plafond. Celui-ci traverse ensuite le montant de plafond pour rejoindre le caniveau et le boîtier de distribution de courant.**

- Un faisceau de fils pour conduit de métal à 8 fils (4 circuits) avec boîte de dérivation en métal permet de rejoindre la source d'alimentation de l'édifice située au-dessus du carreau de plafond.
- Doit être relié par câble à la source d'alimentation de l'édifice par un électricien agréé.
- Le montant de plafond n'est pas compris.

CODE PRODUIT	PRIX	TAILLE/POUCES			POIDS LB	VOL P ³
		H	L	P		
BRTCF120	450	120	6	6	5	2
BRTCF144	501	144	6	6	6	3

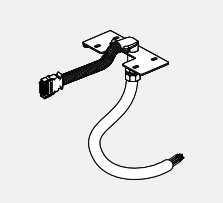
BRTBF • Bridges Base Feed

• **Présente une entrée de courant simple à partir de la source d'alimentation de l'édifice située dans le plancher ou le mur.**

- Se branche électriquement au boîtier de distribution de courant.
- Doit être relié par câble à la source d'alimentation de l'édifice par un électricien agréé.

CODE PRODUIT	PRIX	TAILLE/POUCES			POIDS LB	VOL P ³
		H	L	P		
BRTBF	494	4	72	6	4	2
BRTBF120	705	4	120	6	6	2
BRTBF144	760	4	144	6	8	2

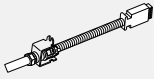
BRTDIVPBF • Alimentation de base de panneau de plaque intercalaire Bridges

- Présente une entrée de courant simple à partir de la source d'alimentation de l'édifice située dans le plancher ou le mur.
- Se branche électriquement au boîtier de distribution de courant.
- Doit être relié par câble à la source d'alimentation de l'édifice par un électricien agréé.

CODE PRODUIT	PRIX	TAILLE/POUCES			POIDS LB	VOL PI ³
		H	L	P		
BRTDIVPBF	473	4	72	6	4	2

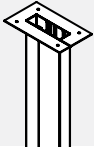
BRTCPP • Bridges Ceiling Pole

- Le montant de plafond achemine le conduit d'alimentation de plafond et les câbles de données reliant le plafond aux caniveaux des câbles d'alimentation à la hauteur du bureau. Ce montant convient aux plafonds d'une hauteur de 10 pi.
- La construction en deux pièces permet d'intégrer les conduits d'alimentation et de données.
- Comprend toute la quincaillerie et l'enjoliveur de plafond.
- Fini peint.

CODE PRODUIT	PRIX	TAILLE/POUCES			POIDS LB	VOL PI ³
		H	L	P		
BRTCPP	249	99	4.75	1.5	13	0.48

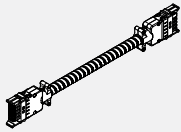
BRTHH • Faisceau de fils de boîtier à boîtier

- Distribue le courant entre des boîtiers de distribution de courant.
- Précisez la pièce BRTHH58 pour distribuer le courant à partir du module dos-à-dos à double face sous le caniveau des câbles d'alimentation de la surface de travail et vers un caniveau de câbles d'alimentation de dessous de surface à un côté à l'extrémité d'un module de table. (Veuillez consulter la page Acheminement du courant au début de la section électrique (article 9)).

CODE PRODUIT	PRIX	TAILLE/POUCES			POIDS LB	VOL PI ³
		H	L	P		
BRTHH28	160	2	28	0.5	1.0	1.17
BRTHH44	190	2	44.5	0.5	1.5	1.17
BRTHH52	201	2	52.5	0.5	2.0	1.17
BRTHH58	208	2	58.5	0.5	2.2	1.17
BRTHH76	233	2	76.5	0.5	2.8	1.17

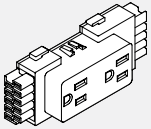
BRT8D • Prises doubles

- Ces prises s'installent à pression dans le boîtier de distribution de courant.
- Jusqu'à 6 prises doubles par circuit.
- xxxD1 = Circuit no 1 (circuit utilitaire)
- xxxD2 = Circuit no 2 (circuit utilitaire)
- xxxD3 = Circuit no 3 (circuit utilitaire)
- xxxDA = Circuit A (circuit spécialisé)
- Les lettres XW correspondent au plastique blanc. Toutes les autres pièces présentent la couleur noire standard.

CODE PRODUIT	PRIX	TAILLE/POUCES			POIDS LB	VOL PI ³
		H	L	P		
BRT8D1	35	2	4.625	1.25	0.10	0.01
BRT8D2	35	2	4.625	1.25	0.10	0.01
BRT8D3	35	2	4.625	1.25	0.10	0.01
BRT8DA	35	2	4.625	1.25	0.10	0.01
BRT8DXW1	52	2	4.625	1.25	0.10	0.01
BRT8DXW2	52	2	4.625	1.25	0.10	0.01
BRT8DXW3	52	2	4.625	1.25	0.10	0.01
BRT8DXWA	52	2	4.625	1.25	0.10	0.01

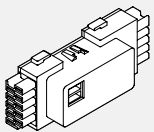
BE8D • Prises USB

- S'enclenche dans le boîtier de distribution de courant.
- Le module de chargement à prise USB permet de procéder facilement au chargement grâce aux prises doubles situées sur l'avant du boîtier.
- Deux ports USB.
- Prise de 2 amp, considérée comme circuit no 1.

PRODUIT CODE	PRIX	TAILLE/POUCES			POIDS LB	VOLUME PI ³
		H	L	P		
BE8DU1-B	238	2	4.625	1.25	0.10	0.01
BE8DU1-W	238	2	4.625	1.25	0.10	0.01

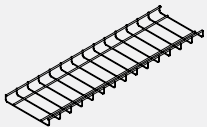
BRTCB • Chemin de câbles d'alimentation/données

- Le panier de câbles peu profond de 8" permet de gérer les câbles en trop. Lorsqu'on le suspend sous les surfaces de travail dos-à-dos, il facilite le raccordement d'un poste de travail au réseau électrique. L'équipement peut se brancher directement à une prise dans le mur ou le plancher, alors que le panier permet de gérer les cordons et les câbles. Il est facile de le libérer des ferrures d'acier (comprises) pour réorganiser les branchements des câbles par en dessous de la surface de travail.
- Ces mêmes ferrures d'acier peuvent être utilisées pour suspendre le panier de câbles sous la partie inférieure de l'armoire de rangement pour empêcher les cordons et les câbles de venir en contact avec le plancher, ainsi que pour les gérer sur le plan horizontal sous les armoires de rangement, par exemple, entre les prises de canalisation de base du panneau, les prises de plancher et le gestionnaire de câbles de rangement vertical.
- Les pattes de l'armoire de rangement haute permettent d'accéder facilement au panier de câbles, soit à l'endroit permettant de le détacher facilement des ferrures d'acier (comprises) afin de réorganiser le branchement des câbles.
- Remarque : Les paniers de câbles larges peuvent s'étendre sous plusieurs armoires de rangement. De façon générale, commandez un panier de câbles au moins 8" plus court que la colonne de l'armoire de rangement.
- Paniers finis de couleur noire, construits en fils d'acier, ferrures de suspension en acier noir, attaches.
- La trousse BRTCB76KIT comprend 2 pièces BRTCB34.

CODE PRODUIT	PRIX	TAILLE/POUCES			POIDS LB	VOL PI ³
		H	L	P		
BRTCB8	80	1	8	8	0.36	0.03
BRTCB16	89	1	16	8	0.73	0.07
BRTCB22	93	1	22	8	1.01	0.10
BRTCB28	100	1	28	8	1.20	0.13
BRTCB34	114	1	34	8	1.56	0.15
BRTCB40	117	1	40	8	1.80	0.18
BRTCB46	127	1	46	8	2.16	0.21
BRTCB52	133	1	52	8	2.39	0.24
BRTCB58	144	1	58	8	2.66	0.26
BRTCB64	146	1	64	8	2.94	0.29
BRTCB70	159	1	70	8	3.22	0.34
BRTCB76KIT	218	1	34	8	1.56	0.15

BRPBS • Poutre de départ

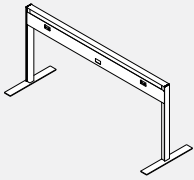

- Les poutres d'alimentation Bridges permettent de séparer et de délimiter les espaces tout en acheminant une alimentation électricité + données aux surfaces de travail adjacentes.
- La poutre de départ peut s'utiliser seule ou servir de point de départ pour une course plus longue de poutres interconnectées.
- Les poutres de 30 po à 72 po L sont dotées de débouchures pour deux prises électriques doubles et une prise de communication de chaque côté, tandis que les poutres de 24 po L peuvent recevoir une prise électrique double et une prise de communication de chaque côté.
- Le montant de pied se règle en hauteur sur environ 4 po pour tenir compte de toute irrégularité du plancher et permettre une mise à niveau précise. La profondeur du pied est de 24 po.
- La poutre de départ comprend un profilé horizontal, des couvercles de canalisations, deux montants de pieds, deux pieds de 24 po P, deux garnitures d'extrémité verticales et des bandes de saisie des garnitures d'extrémité correspondantes.
- Préciser séparément la garniture supérieure plate de série (BRPBTC), l'ensemble intégré verre et garniture supérieure (BRPBEG) ou l'ensemble intégré feutre PET et garniture supérieure (BRPBEF).
- Préciser les composants électriques séparément.
- Préciser un fini métallique peint de série.
- La hauteur finale construite ne doit pas dépasser 50" de haut, y compris les panneaux supérieurs.

PRODUIT CODE	PRIX	TAILLE/POUCES			POIDS LB	VOLUME PP'
		H	L	P		
BRPBS1824	406	18	24	24	20.23	6.00
BRPBS1830	431	18	30	24	21.83	7.50
BRPBS1836	450	18	36	24	23.14	9.00
BRPBS1842	471	18	42	24	24.46	10.50
BRPBS1848	496	18	48	24	25.77	12.00
BRPBS1854	517	18	54	24	27.08	13.50
BRPBS1860	538	18	60	24	28.39	15.00
BRPBS1866	562	18	66	24	29.7	16.50
BRPBS1872	595	18	72	24	31.01	18.00
BRPBS2624	432	26	24	24	21.24	8.67
BRPBS2630	457	26	30	24	22.84	10.83
BRPBS2636	476	26	36	24	24.15	13.00
BRPBS2642	497	26	42	24	25.47	15.17
BRPBS2648	523	26	48	24	26.77	17.33
BRPBS2654	544	26	54	24	28.09	19.50
BRPBS2660	564	26	60	24	29.4	21.67
BRPBS2666	588	26	66	24	30.7	23.83
BRPBS2672	621	26	72	24	32.02	26.00
BRPBS3424	455	34	24	24	22.25	11.33
BRPBS3430	489	34	30	24	23.85	14.17
BRPBS3436	508	34	36	24	25.16	17.00
BRPBS3442	529	34	42	24	26.47	19.83
BRPBS3448	554	34	48	24	27.78	22.67
BRPBS3454	575	34	54	24	29.09	25.50
BRPBS3460	596	34	60	24	30.4	28.33
BRPBS3466	617	34	66	24	31.71	31.17
BRPBS3472	656	34	72	24	33.02	34.00

BRPBA • Poutre complémentaire

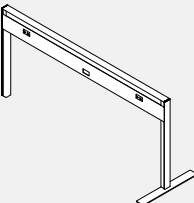

- Les poutres d'alimentation Bridges permettent de séparer et de délimiter les espaces tout en acheminant une alimentation électricité + données aux surfaces de travail adjacentes.
- La poutre complémentaire se joint à la poutre de départ et sert à prolonger la course des poutres d'alimentation Bridges selon les besoins.
- Les poutres de 30 po à 72 po L sont dotées de débouchures pour deux prises électriques doubles et une prise de communication de chaque côté, tandis que les poutres de 24 po L peuvent recevoir une prise électrique double et une prise de communication de chaque côté.
- La poutre complémentaire comprend un profilé horizontal, des couvercles de canalisations, deux montants de pieds, un pied de 24 po P et une paire de bandes de saisie de jonction poutre à poutre.
- Le pied se règle en hauteur sur environ 4 po pour tenir compte de toute irrégularité du plancher et permettre une mise à niveau précise. La profondeur du pied est de 24 po.
- Préciser séparément la garniture supérieure plate de série (BRPBTC), l'ensemble verre et garniture supérieure (BRPBEG) ou l'ensemble feutre PET et garniture supérieure (BRPBEF).
- Préciser les composants électriques séparément.
- Préciser un fini métallique peint de série.
- La hauteur finale construite ne doit pas dépasser 50" de haut, y compris les panneaux supérieurs.

PRODUIT CODE	PRIX	TAILLE/POUCES			POIDS LB	VOLUME PP'
		H	L	P		
BRPBA1824	298	18	24	24	14.46	6.00
BRPBA1830	323	18	30	24	16.06	7.50
BRPBA1836	342	18	36	24	17.37	9.00
BRPBA1842	363	18	42	24	18.68	10.50
BRPBA1848	389	18	48	24	19.99	12.00
BRPBA1854	410	18	54	24	21.31	13.50
BRPBA1860	430	18	60	24	22.62	15.00
BRPBA1866	451	18	66	24	23.92	16.50
BRPBA1872	487	18	72	24	25.24	18.00
BRPBA2624	325	26	24	24	15.5	8.67
BRPBA2630	350	26	30	24	17.11	10.83
BRPBA2636	369	26	36	24	18.42	13.00
BRPBA2642	389	26	42	24	19.73	15.17
BRPBA2648	415	26	48	24	21.04	17.33
BRPBA2654	436	26	54	24	22.35	19.50
BRPBA2660	456	26	60	24	23.66	21.67
BRPBA2666	477	26	66	24	24.97	23.83
BRPBA2672	513	26	72	24	26.28	26.00
BRPBA3424	356	34	24	24	16.55	11.33
BRPBA3430	381	34	30	24	18.15	14.17
BRPBA3436	400	34	36	24	19.46	17.00
BRPBA3442	421	34	42	24	20.77	19.83
BRPBA3448	447	34	48	24	22.08	22.67
BRPBA3454	468	34	54	24	23.4	25.50
BRPBA3460	488	34	60	24	24.71	28.33
BRPBA3466	509	34	66	24	26.01	31.17
BRPBA3472	545	34	72	24	27.33	34.00

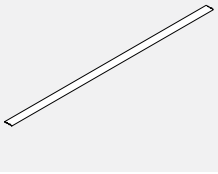
BRPBTC • Garniture supérieure plate

- La garniture supérieure plate s'installe sur la face supérieure d'une poutre d'alimentation Bridges pour accroître l'intimité ou délimiter l'espace.
- La garniture supérieure plate est faite d'une extrusion d'aluminium.
- Préciser un fini métallique peint de série.

PRODUIT CODE	PRIX	TAILLE/POUCES			POIDS LB	VOLUME PP'
		H	L	P		
BRPBTC24	11	0.2	24	2.61	0.24	0.01
BRPBTC30	14	0.2	30	2.61	0.61	0.01
BRPBTC36	16	0.2	36	2.61	0.73	0.01
BRPBTC42	19	0.2	42	2.61	0.85	0.01
BRPBTC48	21	0.2	48	2.61	0.97	0.01
BRPBTC54	24	0.2	54	2.61	1.1	0.02
BRPBTC60	24	0.2	60	2.61	1.22	0.02
BRPBTC66	27	0.2	66	2.61	1.34	0.02
BRPBTC72	31	0.2	72	2.61	1.47	0.02

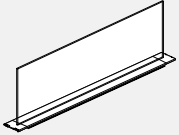
BRPBEG • Ensemble intégré verre et garniture supérieure

- L'ensemble intégré verre et garniture supérieure s'installe sur la face supérieure d'une poutre d'alimentation Bridges pour accroître l'intimité ou délimiter l'espace.
- L'ensemble comprend un profilé en aluminium extrudé, des embouts moulés sous pression, une cloisonnette en verre, un joint et les ferrures nécessaires pour assujettir la garniture au profilé horizontal de la poutre.
- Préciser un fini métallique peint de série.
- Verre trempé transparent de série.

PRODUIT CODE	PRIX		TAILLE/POUCES			POIDS LB	VOLUME PP'
	CLR	FRST	H	L	P		
BRPBEG0824	129	213	8	24	2.61	9.42	0.29
BRPBEG0830	137	220	8	30	2.61	11.79	0.36
BRPBEG0836	144	229	8	36	2.61	14.15	0.44
BRPBEG0842	152	237	8	42	2.61	16.52	0.51
BRPBEG0848	168	262	8	48	2.61	18.88	0.58
BRPBEG0854	186	291	8	54	2.61	19.52	0.65
BRPBEG0860	204	320	8	60	2.61	20.58	0.73
BRPBEG0866	221	350	8	66	2.61	21.55	0.80
BRPBEG0872	245	385	8	72	2.61	23.62	0.87
BRPBEG1624	134	218	16	24	2.61	9.891	0.58
BRPBEG1630	165	264	16	30	2.61	12.37	0.73
BRPBEG1636	184	311	16	36	2.61	14.85	0.87
BRPBEG1642	210	357	16	42	2.61	17.346	1.02
BRPBEG1648	236	404	16	48	2.61	19.824	1.16
BRPBEG1654	261	425	16	54	2.61	21.25	1.31
BRPBEG1660	286	496	16	60	2.61	23.62	1.45
BRPBEG1666	312	543	16	66	2.61	25.98	1.60
BRPBEG1672	343	595	16	72	2.61	28.35	1.74

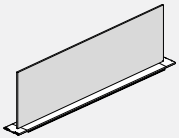
BRPBEF • Ensemble intégré feutre PET et garniture supérieure

- L'ensemble intégré feutre PET et garniture supérieure s'installe sur la face supérieure d'une poutre d'alimentation Bridges pour accroître l'intimité ou délimiter l'espace.
- L'ensemble comprend un profilé en aluminium extrudé, des embouts moulés sous pression, une cloisonnette en feutre PET et les ferrures nécessaires pour assujettir la garniture au profilé horizontal de la poutre.
- Préciser un fini métallique peint de série.
- Le feutre PET de 9 mm est punaisable. Préciser une teinte de série.

PRODUIT CODE	PRIX	TAILLE/POUCES			POIDS LB	VOLUME PP'
		H	L	P		
BRPBEF0824	63	8	24	2.61	1.32	0.29
BRPBEF0830	66	8	30	2.61	1.65	0.36
BRPBEF0836	88	8	36	2.61	1.99	0.44
BRPBEF0842	92	8	42	2.61	2.32	0.51
BRPBEF0848	165	8	48	2.61	2.65	0.58
BRPBEF0854	169	8	54	2.61	2.98	0.65
BRPBEF0860	172	8	60	2.61	3.32	0.73
BRPBEF0866	176	8	66	2.61	3.65	0.80
BRPBEF0872	185	8	72	2.61	3.98	0.87
BRPBEF1624	63	16	24	2.61	1.83	0.58
BRPBEF1630	66	16	30	2.61	2.3	0.73
BRPBEF1636	88	16	36	2.61	2.76	0.87
BRPBEF1642	92	16	42	2.61	3.22	1.02
BRPBEF1648	165	16	48	2.61	3.68	1.16
BRPBEF1654	169	16	54	2.61	4.14	1.31
BRPBEF1660	172	16	60	2.61	4.61	1.45
BRPBEF1666	176	16	66	2.61	5.07	1.60
BRPBEF1672	185	16	72	2.61	5.53	1.74

BRPBEFP • Ensemble intégré feutre PET perforé et garniture supérieure

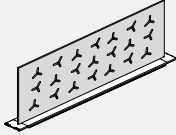

- L'ensemble intégré feutre PET perforé et garniture supérieure s'installe sur la face supérieure d'une poutre d'alimentation Bridges pour accroître l'intimité ou délimiter l'espace.
- L'ensemble comprend un profilé en aluminium extrudé, des embouts moulés sous pression, une cloisonnette en feutre PET perforé et les ferrures nécessaires pour assujettir la garniture au profilé horizontal de la poutre.
- Préciser un fini métallique peint de série.
- Le feutre PET de 9 mm est punaisable. Préciser une teinte de série.

PRODUIT CODE	PRIX	TAILLE/POUCES			POIDS LB	VOLUME PP'
		H	L	P		
BRPBEFP0824	126	8	24	2.61	1.32	0.29
BRPBEFP0830	133	8	30	2.61	1.65	0.36
BRPBEFP0836	175	8	36	2.61	1.99	0.44
BRPBEFP0842	182	8	42	2.61	2.32	0.51
BRPBEFP0848	330	8	48	2.61	2.65	0.58
BRPBEFP0854	337	8	54	2.61	2.98	0.65
BRPBEFP0860	345	8	60	2.61	3.32	0.73
BRPBEFP0866	352	8	66	2.61	3.65	0.80
BRPBEFP0872	371	8	72	2.61	3.98	0.87
BRPBEFP1624	126	16	24	2.61	1.83	0.58
BRPBEFP1630	133	16	30	2.61	2.3	0.73
BRPBEFP1636	175	16	36	2.61	2.76	0.87
BRPBEFP1642	182	16	42	2.61	3.22	1.02
BRPBEFP1648	330	16	48	2.61	3.68	1.16
BRPBEFP1654	337	16	54	2.61	4.14	1.31
BRPBEFP1660	345	16	60	2.61	4.61	1.45
BRPBEFP1666	352	16	66	2.61	5.07	1.60
BRPBEFP1672	371	16	72	2.61	5.53	1.74

BPX30P • Cadre surélevé

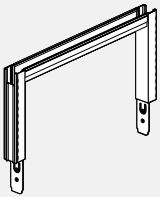

- Le cadre du panneau supérieur se fixe sur le dessus des poutres pour ajouter de l'intimité ou diviser l'espace.
- L'extension du panneau supérieur se compose du cadre en aluminium extrudé et des baïonnettes reliant le cadre au sommet du pied vertical powerBEAM.
- N'importe quelle tuile peut être fixée de chaque côté pour enfermer le cadre.
- Spécifiez la garniture supérieure plate standard (BRPBTC), les garnitures verticales (BA3VT), le kit de garniture supérieure et de verre (BRPBEG) ou le kit de garniture supérieure et de feutre PET (BRPBEP) séparément.
- Spécifiez la finition de peinture métallique standard.
- La hauteur finale construite ne doit pas dépasser 50" de haut, y compris les panneaux supérieurs.

PRODUIT CODE	PRIX	TAILLE/POUCES			POIDS LB	VOLUME PP'
		H	L	P		
BPX30P0824	102	8	24	2.61	4	0.43
BPX30P0830	109	8	30	2.61	4	0.65
BPX30P0836	117	8	36	2.61	4	0.71
BPX30P0842	131	8	42	2.61	5	0.87
BPX30P0848	138	8	48	2.61	5	0.93
BPX30P0854	146	8	54	2.61	6	1.04
BPX30P0860	156	8	60	2.61	6	1.20
BPX30P0866	173	8	66	2.61	7	1.31
BPX30P0872	192	8	72	2.61	8	1.42
BPX30P1624	102	16	24	2.61	5	0.73
BPX30P1630	109	16	30	2.61	5	1.09
BPX30P1636	117	16	36	2.61	5	1.18
BPX30P1642	131	16	42	2.61	6	1.45
BPX30P1648	138	16	48	2.61	6	1.55
BPX30P1654	146	16	54	2.61	7	1.73
BPX30P1660	156	16	60	2.61	7	2.00
BPX30P1666	173	16	66	2.61	9	2.16
BPX30P1672	192	16	72	2.61	10	2.37

BP3FT • Carreau amovible – textile ou mélamine

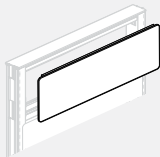

- Se fixe à toute cloison à ouverture.
- Pincettes de fixation comprises.
- Aisément interchangeable sur place.
- Préciser deux carreaux d'une largeur correspondant à l'ouverture. Les carreaux peuvent être combinés – par exemple, un carreau garni d'un textile peut être installé d'un côté de la cloison et un carreau pour accessoires de l'autre.
- OPT* = mélamine ou tableau blanc.

PRODUIT CODE	PRIX			TAILLE/POUCES			POIDS LB	VOLUME PP'
	GR1	GR2	OPT*	H	L	P		
BP3FT0824	97	106	113	8	24	0.25	1	0.16
BP3FT0830	106	117	134	8	30	0.25	2	0.20
BP3FT0836	131	144	159	8	36	0.25	2	0.25
BP3FT0842	139	151	169	8	42	0.25	2	0.29
BP3FT0848	145	159	173	8	48	0.25	3	0.33
BP3FT0854	153	169	181	8	54	0.25	3	0.37
BP3FT0860	159	172	187	8	60	0.25	4	0.41
BP3FT0866	180	239	305	8	66	0.25	4	0.46
BP3FT0872	233	307	384	8	72	0.25	4	0.50
BP3FT1624	109	115	124	16	24	0.25	2	0.33
BP3FT1630	116	132	146	16	30	0.25	3	0.41
BP3FT1636	144	157	172	16	36	0.25	3	0.50
BP3FT1642	153	169	181	16	42	0.25	3	0.58
BP3FT1648	161	174	192	16	48	0.25	4	0.66
BP3FT1654	170	181	199	16	54	0.25	4	0.75
BP3FT1660	187	247	205	16	60	0.25	5	0.83
BP3FT1666	205	264	329	16	66	0.25	5	0.92
BP3FT1672	253	336	420	16	72	0.25	6	1.00

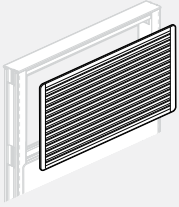
BP3AT • Carreau amovible pour accessoires

- **Se fixe à toute ouverture d'un cadre surélevé.**
- Offre un support pour des accessoires.
- Aisément interchangeable sur place.
- Deux pinces comprises.
- Préciser deux carreaux d'une largeur correspondant à l'ouverture.
Les carreaux peuvent être combinés – par exemple, un carreau garni d'un textile peut être installé d'un côté de la cloison et un carreau pour accessoires de l'autre.
- Le carreau pour accessoires ne peut être installé vis-à-vis un carreau alimenté.

PRODUIT CODE	PRIX	TAILLE/ POUCES			POIDS LB	VOLUME PF ³
		H	L	P		
BP3AT0824	115	08	24	0.25	2.3	0.16
BP3AT0830	127	08	30	0.25	2.9	0.20
BP3AT0836	149	08	36	0.25	3.5	0.25
BP3AT0842	180	08	42	0.25	4.1	0.29
BP3AT0848	211	08	48	0.25	4.7	0.33
BP3AT0854	227	08	54	0.25	5.3	0.37
BP3AT0860	259	08	60	0.25	5.9	0.41
BP3AT0866	279	08	66	0.25	6.5	0.45
BP3AT0872	303	08	72	0.25	7.0	0.50
BP3AT1624	138	16	24	0.25	4.7	0.33
BP3AT1630	147	16	30	0.25	5.7	0.41
BP3AT1636	178	16	36	0.25	7.0	0.50
BP3AT1642	211	16	42	0.25	8.2	0.58
BP3AT1648	245	16	48	0.25	9.4	0.66
BP3AT1654	265	16	54	0.25	10.6	0.75
BP3AT1660	304	16	60	0.25	11.9	0.83
BP3AT1666	336	16	66	0.25	13.0	0.91
BP3AT1672	366	16	72	0.25	14.0	1.00

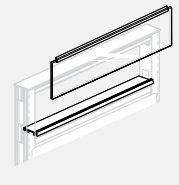
BP3GT • Carreau vitré amovible

- **Se fixe à toute cloison à ouverture.**
- Le carreau vitré de 8 po ou 16 po H rehausse l'accès visuel et favorise la transmission de la lumière.
- Aisément interchangeable sur place.
- Préciser un carreau vitré d'une largeur correspondant à l'ouverture.
- Verre trempé transparent de série.

PRODUIT CODE	PRIX	FRST/SMK	TAILLE/ POUCES			POIDS LB	VOLUME PF ³
			H	L	P		
BP3GT0824	115	138	8	24	2.61	3.1	0.16
BP3GT0830	127	151	8	30	2.61	3.9	0.20
BP3GT0836	148	178	8	36	2.61	4.7	0.25
BP3GT0842	173	208	8	42	2.61	5.5	0.29
BP3GT0848	200	238	8	48	2.61	6.3	0.33
BP3GT0854	225	270	8	54	2.61	7.1	0.37
BP3GT0860	249	301	8	60	2.61	7.8	0.41
BP3GT0866	276	331	8	66	2.61	8.6	0.46
BP3GT0872	301	363	8	72	2.61	9.4	0.50
BP3GT1624	125	149	16	24	2.61	5.8	0.33
BP3GT1630	144	172	16	30	2.61	7.2	0.41
BP3GT1636	174	210	16	36	2.61	8.7	0.50
BP3GT1642	204	245	16	42	2.61	10.2	0.58
BP3GT1648	235	280	16	48	2.61	11.6	0.66
BP3GT1654	264	317	16	54	2.61	13.1	0.75
BP3GT1660	295	352	16	60	2.61	14.6	0.83
BP3GT1666	324	372	16	66	2.61	16.0	0.91
BP3GT1672	352	406	16	72	2.61	17.5	1.00

BRP3PS • Poteau 90 degrés

- Le poteau permet de diviser la course de poutres jusqu'en quatre directions à angle de 90o.
- L'ensemble poteau comprend un poteau en aluminium extrudé et quatre paires de connecteurs de bande de saisie.
- La garniture verticale du poteau doit être précisée en fonction de la configuration du poteau (2, 3 ou 4 directions).
- Préciser le fini métallique peint.

PRODUIT CODE	PRIX	TAILLE/ POUCES			POIDS LB	VOLUME PF ³
		H	L	P		
BRP3PS018	67	18	2.61	2.61	3.00	0.12
BRP3PS026	96	26	2.61	2.61	3.60	0.13
BRP3PS034	126	34	2.61	2.61	4.00	0.14

BRP3PS • Poteau 60 degrés

- Le poteau permet de diviser la course de poutres jusqu'en trois directions à angle 120o.
- L'ensemble poteau comprend un poteau en aluminium extrudé et trois paires de connecteurs de bande de saisie.
- La garniture verticale du poteau doit être précisée en fonction de la configuration du poteau (2, 3 ou 4 directions).
- Préciser le fini métallique peint.

PRODUIT CODE	PRIX	TAILLE/ POUCES			POIDS LB	VOLUME PF ³
		H	L	P		
BRP3PS60018	67	18	2.61	2.61	3.00	0.12
BRP3PS60026	96	26	2.61	2.61	3.60	0.13
BRP3PS60034	126	34	2.61	2.61	4.00	0.14

BRP3PS • Poteau 45 degrés

- Le poteau permet d'installer deux poutres dans un angle de 45o.
- L'ensemble poteau comprend un poteau en aluminium extrudé et quatre paires de connecteurs de bande de saisie.
- La garniture verticale du poteau doit être précisée en fonction de la configuration du poteau (2, 3 ou 4 directions).
- Préciser le fini métallique peint.

PRODUIT CODE	PRIX	TAILLE/ POUCES			POIDS LB	VOLUME PP ³
		H	L	P		
BRP3PS45018	67	18	2.61	2.61	3.00	0.12
BRP3PS45026	96	26	2.61	2.61	3.60	0.13
BRP3PS45034	126	34	2.61	2.61	4.00	0.14

BRPVTRF • Garniture d'extrémité

- S'installe sur un poteau.
- L'ensemble comprend la garniture en aluminium extrudé et une paire de connecteurs de bandes de saisie.
- La garniture verticale du poteau doit être précisée en fonction de la configuration du poteau (2, 3 ou 4 directions).
- Préciser le fini métallique peint.

PRODUIT CODE	PRIX	TAILLE/ POUCES			POIDS LB	VOLUME PP ³
		H	L	P		
BRPVTRF18	23	18	2.61	2.61	0.50	0.01
BRPVTRF26	30	26	2.61	2.61	0.72	0.02
BRPVTRF34	38	34	2.61	2.61	0.94	0.03
BRPVTRF42	46	42	2.61	2.61	1.16	0.04
BRPVTRF50	56	50	2.61	2.61	1.38	0.05

BA3VTEF • Garniture d'extrémité pour cloison surélevée

- S'installe sur les montants d'un cadre surélevé.
- L'ensemble comprend la garniture en aluminium extrudé, une cornière moulée sous pression et une paire de connecteurs de bandes de saisie.
- Des garnitures pour cloison surélevée doivent être précisées comme les rallonges pourraient ne pas se poursuivre sur toute la longueur et les rallonges placées stratégiquement nécessitent leurs propres garnitures aux endroits correspondants.
- Préciser le fini métallique peint.

PRODUIT CODE	PRIX	TAILLE/ POUCES			POIDS LB	VOLUME PP ³
		H	L	P		
BA3VTEF8	11	8	2.61	0.125	0.20	0.01
BA3VTEF16	24	16	2.61	0.125	0.50	0.03
BA3VTEF32	38	32	2.61	0.125	1.00	0.06

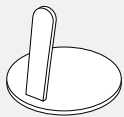
BRPRB • Socle circulaire pour patte

- Se fixe au bas du poteau BRP3PS pour offrir plus de stabilité à la jonction des poutres.
- Le socle circulaire en métal mesure 1/4 po d'épaisseur.
- Préciser le fini métallique peint.

PRODUIT CODE	PRIX	TAILLE/ POUCES			POIDS LB	VOLUME PP ³
		H	L	P		
BRPRB	242	6.5	7.5	7.5	3.67	0.01

BH3PE • Rallonge de montant pour panneaux de recouvrement

- Permet d'acheminer les câbles de données ou les câbles électriques du plafond dans le montant et jusqu'au panneau.
- Les panneaux sont munis de deux raccords de type « Bande de captage ».

PRODUIT CODE	PRIX	TAILLE/ POUCES			POIDS LB	VOLUME PP ³
		H	L	P		
BH3PE008	30	8	2.61	2.61	1	0.03
BH3PE016	54	16	2.61	2.61	2	0.07
BH3PE032	78	32	2.61	2.61	4	0.14
BH3PE45016	54	16	2.61	2.61	2	0.07
BH3PE45032	78	32	2.61	2.61	4	0.14
BH3PE60016	54	16	2.61	2.61	2	0.07
BH3PE60032	78	32	2.61	2.61	4	0.14

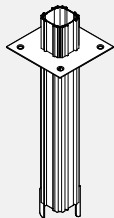
BEPE • Rallonge de poteau

- Montant en aluminium léger servant à acheminer les câbles d'alimentation électrique et données du plafond à une poutre en passant par un poteau.
- Se fixe au plafond et à un poteau.
- L'ensemble comprend les raccords, la collerette de plafond et les vis nécessaires.
- La rallonge de poteau peut recevoir :
 - 75 câbles de données d'un dia. de 5,6 mm (0,220 po)
 - 60 câbles de données d'un dia. de 5,6 mm (0,220 po) avec 1 fil d'alimentation
 - 45 câbles de données d'un dia. de 5,6 mm (0,220 po) avec 2 fils d'alimentation
- La collerette de plafond est offerte dans un fini blanc uniquement.
- Préciser le fini métallique peint.

PRODUIT CODE	PRIX	TAILLE/ POUCES			POIDS LB	VOLUME PP ³
		H	L	P		
BEPE81	188	81	2.61	2.61	9	0.43

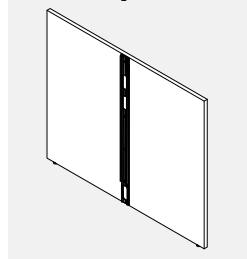
B3LEP-NC • Cloison galerie de fin de course dans une configuration en T, sans raccords pour cloisons galerie supplémentaires

- Fournit un support au sol tout en délimitant l'extrémité d'une course de poutres sur deux côtés.
- Se fixe à l'extrémité d'une poutre d'alimentation Bridges au moyen de bandes de saisie pour former une configuration en T.
- Le raccord se situe au centre de la face intérieure.
- Comprend des patins et tout le matériel de fixation.
- La hauteur hors tout tient compte des patins réglés à leur pleine hauteur.
- La cloison galerie de 51 po L peut recevoir deux surfaces de 24 po P, la cloison de 63 po L peut recevoir deux surfaces de 30 po P et la cloison de 75 po L peut recevoir deux surfaces de 36 po P.
- Préciser le fini mélaminé basse pression (LP) et le fini du chant en PVC.
- Si un fini mélaminé similibois est choisi, le fil du grain courra à l'horizontale.
- Chant en PVC sur les trois bords apparents et chant intégré au bas du module.

PRODUIT CODE	PRIX LP	TAILLE/POUCES			POIDS LB	VOLUME PP ³
		H	L	P		
B3LEP4227NC	416	42	26.5	1	29.49	0.64
B3LEP4251NC	653	42	51	1	55.17	1.24
B3LEP4263NC	731	42	63	1	68.01	1.53
B3LEP4275NC	814	42	75	1	80.86	1.82
B3LEP5027NC	485	50	26.5	1	35.25	0.77
B3LEP5051NC	758	50	51	1	65.92	1.48
B3LEP5063NC	854	50	63	1	81.27	1.82
B3LEP5075NC	964	50	75	1	96.62	2.17

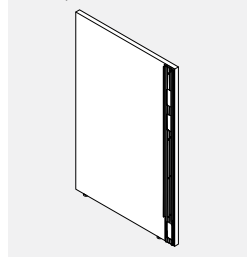
B3LSEPL-NC • Cloison galerie simple de gauche de fin de course dans une configuration en L, sans raccords pour cloisons galerie supplémentaires

- Fournit un support au sol tout en délimitant l'extrémité d'une course de poutres sur un côté.
- Se fixe à l'extrémité d'une poutre d'alimentation Bridges au moyen de bandes de saisie pour former une configuration en L.
- Le raccord se situe près de l'extrémité de droite de la face intérieure.
- Comprend des patins et tout le matériel de fixation.
- La hauteur hors tout tient compte des patins réglés à leur pleine hauteur.
- La cloison galerie de 27 po L peut recevoir une surface de 24 po P, la cloison de 33 po L peut recevoir une surface de 30 po P et la cloison de 39 po L peut recevoir une surface de 36 po P.
- Préciser le fini mélaminé basse pression (LP) et le fini du chant en PVC.
- Si un fini mélaminé similibois est choisi, le fil du grain courra à l'horizontale.
- Chant en PVC sur les trois bords apparents et chant intégré au bas du module.

PRODUIT CODE	PRIX LP	TAILLE/POUCES			POIDS LB	VOLUME PP ³
		H	L	P		
B3LSEPL4215NC	342	42	14.25	1	16.64	0.35
B3LSEPL4227NC	497	42	27	1	29.47	0.66
B3LSEPL4233NC	537	42	33	1	35.89	0.80
B3LSEPL4239NC	564	42	39	1	42.32	0.95
B3LSEPL5015NC	389	50	14.25	1	19.9	0.41
B3LSEPL5027NC	565	50	27	1	35.23	0.78
B3LSEPL5033NC	613	50	33	1	42.9	0.95
B3LSEPL5039NC	656	50	39	1	50.57	1.13

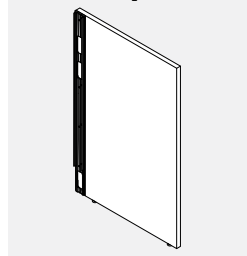
B3LSEPR-NC • Cloison galerie simple de droite de fin de course dans une configuration en L, sans raccords pour cloisons galerie supplémentaires

- Fournit un support au sol tout en délimitant l'extrémité d'une course de poutres sur un côté.
- Se fixe à l'extrémité d'une poutre d'alimentation Bridges au moyen de bandes de saisie pour former une configuration en L.
- Le raccord se situe près de l'extrémité de gauche de la face intérieure.
- Comprend des patins et tout le matériel de fixation.
- La hauteur hors tout tient compte des patins réglés à leur pleine hauteur.
- La cloison galerie de 27 po L peut recevoir une surface de 24 po P, la cloison de 33 po L peut recevoir une surface de 30 po P et la cloison de 39 po L peut recevoir une surface de 36 po P.
- Préciser le fini mélaminé basse pression (LP) et le fini du chant en PVC.
- Si un fini mélaminé similibois est choisi, le fil du grain courra à l'horizontale.
- Chant en PVC sur les trois bords apparents et chant intégré au bas du module.

PRODUIT CODE	PRIX LP	TAILLE/POUCES			POIDS LB	VOLUME PP ³
		H	L	P		
B3LSEPR4215NC	342	42	14.25	1	16.64	0.35
B3LSEPR4227NC	497	42	27	1	29.47	0.66
B3LSEPR4233NC	537	42	33	1	35.89	0.80
B3LSEPR4239NC	564	42	39	1	42.32	0.95
B3LSEPR5015NC	389	50	14.25	1	19.9	0.41
B3LSEPR5027NC	565	50	27	1	35.23	0.78
B3LSEPR5033NC	613	50	33	1	42.9	0.95
B3LSEPR5039NC	656	50	39	1	50.57	1.13
B3LSEPR5415NC	389	54	14.25	1	21.52	0.45

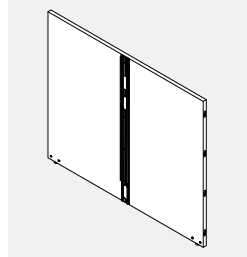
B3LEP • Cloison galerie de fin de course dans une configuration en T, avec raccords pour cloisons galerie supplémentaires

- Fournit un support au sol tout en délimitant l'extrémité d'une course de poutres.
- Se fixe à l'extrémité d'une poutre d'alimentation Bridges au moyen de bandes de saisie pour former une configuration en T.
- Raccords aux deux extrémités ainsi qu'au centre de la face intérieure
- Les raccords aux extrémités servent à raccorder d'autres cloisons galerie.
- Le côté droit est compatible avec les cloisons galerie de droite (B3LXPRxxxx et B3LXPRxxxxNC, B3L2PRxxxx et B3L3PRxxxx) uniquement.
- Le côté gauche est compatible avec les cloisons galerie de gauche (B3LXLxxxx et B3LXLxxxxNC, B3L2PLxxxx et B3L3PLxxxx) uniquement.
- Les raccords au centre de la face intérieure servent à raccorder des cloisons Boulevard.
- Comprend des patins et tout le matériel de fixation.
- La hauteur hors tout tient compte des patins réglés à leur pleine hauteur.
- La cloison galerie de 51 po L peut recevoir deux surfaces de 24 po P, la cloison de 63 po L peut recevoir deux surfaces de 30 po P et la cloison de 75 po L peut recevoir deux surfaces de 36 po P.
- Préciser le fini mélaminé basse pression (LP) et le fini du chant en PVC.
- Si un fini mélaminé similibois est choisi, le fil du grain courra à l'horizontale.
- La cloison galerie présente un chant en PVC sur la face supérieure apparente uniquement; les trois autres bords présentent un chant intégré.

PRODUIT CODE	PRIX LP	TAILLE/POUCES			POIDS LB	VOLUME PP ³
		H	L	P		
B3LEP4251	667	42	51	1	55.25	1.24
B3LEP4263	745	42	63	1	68.1	1.53
B3LEP4275	828	42	75	1	80.95	1.82
B3LEP5051	773	50	51	1	66.01	1.48
B3LEP5063	868	50	63	1	81.36	1.82
B3LEP5075	979	50	75	1	96.71	2.17

B3LSEPL • Cloison galerie simple de gauche de fin de course dans une configuration en L, avec raccords pour cloisons galerie supplémentaires

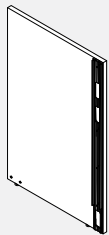

- Fournit un support au sol tout en délimitant l'extrémité d'une course de poutres sur un côté.
- Se fixe à l'extrémité d'une poutre d'alimentation Bridges au moyen de bandes de saisie pour former une configuration en L.
- Le raccord à une cloison Boulevard se situe près de l'extrémité de droite de la face intérieure.
- Les raccords pour une cloison galerie se situent à l'extrémité de gauche.
- Comprend des patins et tout le matériel de fixation.
- Compatible avec les cloisons galerie de gauche (B3LXPLxxxx et B3LXPLxxxxNC, B3L2PLxxxx et B3L3PLxxxx) uniquement.
- La hauteur hors tout tient compte des patins réglés à leur pleine hauteur.
- La cloison galerie de 27 po L peut recevoir une surface de 24 po P, la cloison de 33 po L peut recevoir une surface de 30 po P et la cloison de 39 po L peut recevoir une surface de 36 po P.
- Préciser le fini mélaminé basse pression (LP) et le fini du chant en PVC.
- Si un fini mélaminé similibois est choisi, le fil du grain courra à l'horizontale.
- Chant en PVC sur deux bords apparents et chant intégré sur le bord raccordé à la cloison galerie et au bas du module.

PRODUIT CODE	PRIX LP	TAILLE/POUCES			POIDS LB	VOLUME PP ³
		H	L	P		
B3LSEPL4227	505	42	27	1	29.51	0.66
B3LSEPL4233	544	42	33	1	35.94	0.80
B3LSEPL4239	571	42	39	1	42.36	0.95
B3LSEPL5027	573	50	27	1	35.27	0.78
B3LSEPL5033	621	50	33	1	42.94	0.95
B3LSEPL5039	664	50	39	1	50.62	1.13

B3LSEPR • Cloison galerie simple de droite de fin de course dans une configuration en L, avec raccords pour cloisons galerie supplémentaires



- Fournit un support au sol tout en délimitant l'extrémité d'une course de poutres sur un côté.
- Se fixe à l'extrémité d'une poutre d'alimentation Bridges au moyen de bandes de saisie pour former une configuration en L.
- Le raccord à une cloison Boulevard se situe près de l'extrémité de gauche de la face intérieure.
- Les raccords pour une cloison galerie se situent à l'extrémité de droite.
- Compatible avec les cloisons galerie de droite (B3LXPRxxxx et B3LXPRxxxxNC, B3L2PRxxxx et B3L3PRxxxx) uniquement.
- Comprend des patins et tout le matériel de fixation.
- La hauteur hors tout tient compte des patins réglés à leur pleine hauteur.
- La cloison galerie de 27 po L peut recevoir une surface de 24 po P, la cloison de 33 po L peut recevoir une surface de 30 po P et la cloison de 39 po L peut recevoir une surface de 36 po P.
- Préciser le fini mélaminé basse pression (LP) et le fini du chant en PVC.
- Si un fini mélaminé similibois est choisi, le fil du grain courra à l'horizontale.
- Chant en PVC sur deux bords apparents et chant intégré sur le bord raccordé à la cloison galerie et au bas du module.

PRODUIT CODE	PRIX LP	TAILLE/POUCES			POIDS LB	VOLUME PP ³
		H	L	P		
B3LSEPR4227	505	42	27	1	29.51	0.66
B3LSEPR4233	544	42	33	1	35.94	0.80
B3LSEPR4239	571	42	39	1	42.36	0.95
B3LSEPR5027	573	50	27	1	35.27	0.78
B3LSEPR5033	621	50	33	1	42.94	0.95
B3LSEPR5039	664	50	39	1	50.62	1.13

B3LXPL • Rallonge de gauche pour cloison galerie, avec raccords pour cloisons galerie supplémentaires

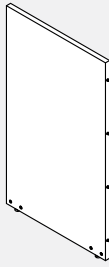

- Fournit un support au sol tout en prolongeant une course de cloisons galerie.
- Se fixe au côté gauche d'une cloison de galerie au moyen des raccords à broches pour permettre l'ajout de cloisons galerie supplémentaires du côté gauche.
- Raccords à broches sur le bord de droite et raccords modulaires sur le bord de gauche de la face intérieure.
- Le côté droit est compatible avec des cloisons galerie (B3LEPxxx, B3LSEPL, B3LMPxxx, B3LSMP et B3LXPLxxx) uniquement.
- Le côté gauche est compatible avec des cloisons galerie de gauche (B3LXPLxxxx et B3LXPLxxxxNC, B3L2PLxxxx et B3L3PLxxxx) uniquement.
- Comprend des patins et tout le matériel de fixation.
- La hauteur hors tout tient compte des patins réglés à leur pleine hauteur.
- Préciser le fini mélaminé basse pression (LP) et le fini du chant en PVC.
- Si un fini mélaminé similibois est choisi, le fil du grain courra à l'horizontale.
- Chant en PVC sur la face supérieure apparente uniquement; les trois autres bords présentent un chant intégré.

PRODUIT CODE	PRIX LP	TAILLE/POUCES			POIDS LB	VOLUME PP ³
		H	L	P		
B3LXPL4224	260	42	24	1	25.83	0.58
B3LXPL4230	299	42	30	1	32.26	0.73
B3LXPL4236	338	42	36	1	38.68	0.88
B3LXPL4242	376	42	42	1	45.11	1.02
B3LXPL4248	415	42	48	1	51.53	1.17
B3LXPL5024	309	50	24	1	30.83	0.69
B3LXPL5030	357	50	30	1	38.51	0.87
B3LXPL5036	406	50	36	1	46.18	1.04
B3LXPL5042	453	50	42	1	53.86	1.22
B3LXPL5048	502	50	48	1	61.53	1.39

B3LXPR • Rallonge de droite pour cloison galerie, avec raccords pour cloisons galerie supplémentaires

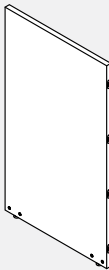

- Fournit un support au sol tout en prolongeant une course de cloisons galerie.
- Se fixe au côté droit d'une cloison de galerie au moyen des raccords à broches pour permettre l'ajout de cloisons galerie supplémentaires du côté droit.
- Raccords à broches sur le bord de gauche et raccords modulaires sur le bord de droite de la face intérieure.
- Le côté droit est compatible avec des cloisons galerie de droite (B3LXPRxxxx et B3LX-PRxxxxNC, B3L2PRxxxx et B3L3PRxxxx) uniquement.
- Le côté gauche est compatible avec des cloisons galerie (B3LEPxxx, B3LSEPRxxx, B3LMPxxx et B3LXPRxxx) uniquement.
- Comprend des patins et tout le matériel de fixation.
- La hauteur hors tout tient compte des patins réglés à leur pleine hauteur.
- Préciser le fini mélaminé basse pression (LP) et le fini du chant en PVC.
- Si un fini mélaminé similibois est choisi, le fil du grain courra à l'horizontale.
- Chant en PVC sur la face supérieure apparente uniquement; les trois autres bords présentent un chant intégré.

PRODUIT CODE	PRIX LP	TAILLE/POUCES			POIDS LB	VOLUME PP ³
		H	L	P		
B3LXPR4224	260	42	24	1	25.83	0.58
B3LXPR4230	299	42	30	1	32.26	0.73
B3LXPR4236	338	42	36	1	38.68	0.88
B3LXPR4242	376	42	42	1	45.11	1.02
B3LXPR4248	415	42	48	1	51.53	1.17
B3LXPR5024	309	50	24	1	30.83	0.69
B3LXPR5030	357	50	30	1	38.51	0.87
B3LXPR5036	406	50	36	1	46.18	1.04
B3LXPR5042	453	50	42	1	53.86	1.22
B3LXPR5048	502	50	48	1	61.53	1.39

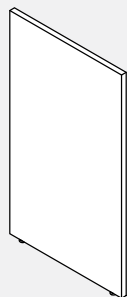
B3LXPL-NC • Rallonge de gauche pour cloison galerie, sans raccords pour cloisons galerie supplémentaires

- Fournit un support au sol tout en délimitant l'extrémité d'une course de cloisons galerie de gauche.
- Se fixe au côté gauche d'une cloison galerie au moyen des raccords à broches pour terminer la course.
- Raccords à broche sur le bord de droite de la face intérieure.
- Compatible avec les cloisons galerie (B3LEPxxxx, B3LSEPLxxxx, B3LMPxxxx, B3LSMPxxxx et B3LXPLxxxx) uniquement.
- Comprend des patins et tout le matériel de fixation.
- La hauteur hors tout tient compte des patins réglés à leur pleine hauteur.
- Préciser le fini mélaminé basse pression (LP) et le fini du chant en PVC.
- Si un fini mélaminé similibois est choisi, le fil du grain courra à l'horizontale.
- Chant en PVC sur deux bords apparents et chant intégré sur le bord raccordé à la cloison galerie et au bas du module.

PRODUIT CODE	PRIX LP	TAILLE/ POUCES			POIDS LB	VOLUME PP ³
		H	L	P		
B3LXPL4212NC	142	42	12	1	12.95	0.29
B3LXPL4224NC	252	42	24	1	25.8	0.58
B3LXPL4230NC	291	42	30	1	32.22	0.73
B3LXPL4236NC	330	42	36	1	38.65	0.88
B3LXPL4242NC	370	42	42	1	45.07	1.02
B3LXPL4248NC	408	42	48	1	51.5	1.17
B3LXPL5012NC	177	50	12	1	15.45	0.35
B3LXPL5024NC	303	50	24	1	30.8	0.69
B3LXPL5030NC	350	50	30	1	38.47	0.87
B3LXPL5036NC	398	50	36	1	46.15	1.04
B3LXPL5042NC	448	50	42	1	53.82	1.22
B3LXPL5048NC	495	50	48	1	61.5	1.39

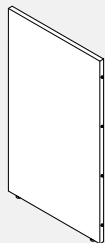
B3LXPR-NC • Rallonge de droite pour cloison galerie, sans raccords pour cloisons galerie supplémentaires

- Fournit un support au sol tout en délimitant l'extrémité d'une course de cloisons galerie de droite.
- Se fixe au côté droit d'une cloison galerie au moyen des raccords à broches pour terminer la course.
- Raccords à broche sur le bord de gauche de la face intérieure.
- Compatible avec les cloisons galerie (B3LEPxxxx, B3LSEPRxxxx, B3LMPxxxx et B3LXPRxxxx) uniquement.
- Comprend des patins et tout le matériel de fixation.
- La hauteur hors tout tient compte des patins réglés à leur pleine hauteur.
- Préciser le fini mélaminé basse pression (LP) et le fini du chant en PVC.
- Si un fini mélaminé similibois est choisi, le fil du grain courra à l'horizontale.
- Chant en PVC sur deux bords apparents et chant intégré sur le bord raccordé à la cloison galerie et au bas du module.

PRODUIT CODE	PRIX LP	TAILLE/ POUCES			POIDS LB	VOLUME PP ³
		H	L	P		
B3LXPR4212NC	142	42	12	1	12.95	0.29
B3LXPR4224NC	252	42	24	1	25.8	0.58
B3LXPR4230NC	291	42	30	1	32.22	0.73
B3LXPR4236NC	330	42	36	1	38.65	0.88
B3LXPR4242NC	370	42	42	1	45.07	1.02
B3LXPR4248NC	408	42	48	1	51.5	1.17
B3LXPR5012NC	177	50	12	1	15.45	0.35
B3LXPR5024NC	303	50	24	1	30.8	0.69
B3LXPR5030NC	350	50	30	1	38.47	0.87
B3LXPR5036NC	398	50	36	1	46.15	1.04
B3LXPR5042NC	448	50	42	1	53.82	1.22
B3LXPR5048NC	495	50	48	1	61.5	1.39

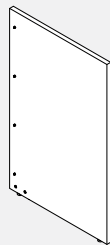
B3L2PR • Retour fin de course, cloison galerie de droite

- Fournit un support au sol tout en délimitant l'extrémité d'une course de cloisons galerie.
- Se fixe au côté droit d'une cloison galerie au moyen de raccords pour former une configuration en L.
- Les raccords à la cloison galerie se situent près de l'extrémité de gauche de la face intérieure.
- Compatible avec les cloisons galerie (B3LEPxxxx, B3LSEPRxxxx, B3LMPxxxx et B3LXPRxxxx) uniquement.
- Comprend des patins et tout le matériel de fixation.
- La hauteur hors tout tient compte des patins réglés à leur pleine hauteur.
- La cloison galerie de 25 po L peut recevoir une surface de 24 po P, la cloison de 31 po L peut recevoir une surface de 30 po P et la cloison de 37 po L peut recevoir une surface de 36 po P.
- Préciser le fini mélaminé basse pression (LP) et le fini du chant en PVC.
- Si un fini mélaminé similibois est choisi, le fil du grain courra à l'horizontale.
- Chant en PVC sur les trois bords apparents et chant intégré au bas du module.

PRODUIT CODE	PRIX LP	TAILLE/POUCES			POIDS LB	VOLUME PP ³
		H	L	P		
B3L2PR4213	153	42	13	1	14.02	0.32
B3L2PR4225	291	42	25	1	26.87	0.61
B3L2PR4231	330	42	31	1	33.29	0.75
B3L2PR4237	357	42	37	1	39.72	0.90
B3L2PR5013	192	50	13	1	16.73	0.38
B3L2PR5025	350	50	25	1	32.08	0.72
B3L2PR5031	398	50	31	1	39.75	0.90
B3L2PR5037	441	50	37	1	47.43	1.07

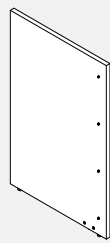
B3L2PL • Retour fin de course, cloison galerie de gauche

- Fournit un support au sol tout en délimitant l'extrémité d'une course de cloisons galerie.
- Se fixe au côté gauche d'une cloison galerie au moyen de raccords pour former une configuration en L.
- Les raccords à la cloison galerie se situent près de l'extrémité de droite de la face intérieure.
- Compatible avec les cloisons galerie (B3LEPxxxx, B3LSEPLxxxx, B3LMPxxxx, B3LSMPxxxx et B3LXPLxxxx) uniquement.
- Comprend des patins et tout le matériel de fixation.
- La hauteur hors tout tient compte des patins réglés à leur pleine hauteur.
- La cloison galerie de 25 po L peut recevoir une surface de 24 po P, la cloison de 31 po L peut recevoir une surface de 30 po P et la cloison de 37 po L peut recevoir une surface de 36 po P.
- Préciser le fini mélaminé basse pression (LP) et le fini du chant en PVC.
- Si un fini mélaminé similibois est choisi, le fil du grain courra à l'horizontale.
- Chant en PVC sur les trois bords apparents et chant intégré au bas du module.

PRODUIT CODE	PRIX LP	TAILLE/POUCES			POIDS LB	VOLUME PP ³
		H	L	P		
B3L2PL4213	153	42	13	1	14.02	0.32
B3L2PL4225	291	42	25	1	26.87	0.61
B3L2PL4231	330	42	31	1	33.29	0.75
B3L2PL4237	357	42	37	1	39.72	0.90
B3L2PL5013	192	50	13	1	16.73	0.38
B3L2PL5025	350	50	25	1	32.08	0.72
B3L2PL5031	398	50	31	1	39.75	0.90
B3L2PL5037	441	50	37	1	47.43	1.07

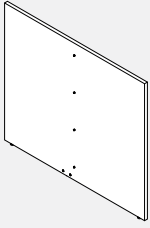
B3L3PL • Retour fin de course 3 directions, cloison galerie de gauche

- Fournit un support au sol tout en délimitant l'extrémité d'une course de cloisons galerie.
- Se fixe au côté gauche d'une cloison galerie au moyen de raccords pour former une configuration en T.
- Les raccords à la cloison galerie se situent au centre de la face intérieure.
- Comprend des patins et tout le matériel de fixation.
- La hauteur hors tout tient compte des patins réglés à leur pleine hauteur.
- Préciser le fini mélaminé basse pression (LP) et le fini du chant en PVC.
- Si un fini mélaminé similibois est choisi, le fil du grain courra à l'horizontale.
- Chant en PVC sur les trois bords apparents et chant intégré au bas du module.
- Compatible avec les cloisons galerie (B3LEPxxxx, B3LSEPLxxxx, B3LMPxxxx, B3LS-MPxxxx et B3LXPLxxxx) uniquement.
- La cloison galerie de 49 po L peut recevoir deux surfaces de 24 po P, la cloison de 61 po L peut recevoir deux surfaces de 30 po P et la cloison de 73 po L peut recevoir deux surfaces de 36 po P.

PRODUIT CODE	PRIX LP	TAILLE/ POUCES			POIDS LB	VOLUME PP ³
		H	L	P		
B3L3PL4225	229	42	25	1	26.87	0.61
B3L3PL4249	396	42	49	1	52.57	1.19
B3L3PL4261	524	42	61	1	65.41	1.48
B3L3PL4273	609	42	73	1	78.26	1.77
B3L3PL5025	286	50	25	1	32.08	0.72
B3L3PL5049	543	50	49	1	62.77	1.42
B3L3PL5061	639	50	61	1	78.12	1.77
B3L3PL5073	749	50	73	1	93.47	2.11

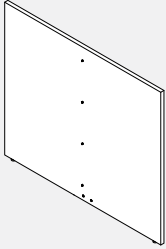
B3L3PR • Retour fin de course 3 directions, cloison galerie de droite

- Fournit un support au sol tout en délimitant l'extrémité d'une course de cloisons galerie.
- Se fixe au côté droit d'une cloison galerie au moyen de raccords pour former une configuration en T.
- Les raccords à la cloison galerie se situent au centre de la face intérieure.
- Compatible avec les cloisons galerie (B3LEPxxxx, B3LSEPRxxxx, B3LMPxxxx et B3LX-PRxxxx) uniquement.
- Comprend des patins et tout le matériel de fixation.
- La hauteur hors tout tient compte des patins réglés à leur pleine hauteur.
- Préciser le fini mélaminé basse pression (LP) et le fini du chant en PVC.
- Si un fini mélaminé similibois est choisi, le fil du grain courra à l'horizontale.
- Chant en PVC sur les trois bords apparents et chant intégré au bas du module.
- La cloison galerie de 49 po L peut recevoir deux surfaces de 24 po P, la cloison de 61 po L peut recevoir deux surfaces de 30 po P et la cloison de 73 po L peut recevoir deux surfaces de 36 po P.

PRODUIT CODE	PRIX LP	TAILLE/ POUCES			POIDS LB	VOLUME PP ³
		H	L	P		
B3L3PR4225	229	42	25	1	26.87	0.61
B3L3PR4249	396	42	49	1	52.57	1.19
B3L3PR4261	524	42	61	1	65.41	1.48
B3L3PR4273	609	42	73	1	78.26	1.77
B3L3PR5025	286	50	25	1	32.08	0.72
B3L3PR5049	543	50	49	1	62.77	1.42
B3L3PR5061	639	50	61	1	78.12	1.77
B3L3PR5073	749	50	73	1	93.47	2.11

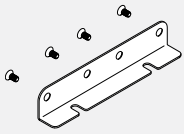
B3HLPBB01 • Ferrure droite inférieure pour cloisons galerie

- La ferrure droite inférieure permet d'unir deux cloisons galerie au bas des modules à l'aide de vis.
- La ferrure est offerte dans tous les finis peints de série.

PRODUIT CODE	PRIX	TAILLE/ POUCES			POIDS LB	VOLUME PP ³
		H	L	P		
B3HLPBB01	35	7	1.5	8	1	0.5

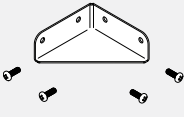
B3HLPCB01 • Ferrure d'angle pour cloisons galerie

- La ferrure d'angle permet d'unir deux cloisons galerie à angle droit.
- La ferrure est offerte dans tous les finis peints de série.

PRODUIT CODE	PRIX	TAILLE/ POUCES			POIDS LB	VOLUME PP ³
		H	L	P		
B3HLPCB01	34	7	1.5	4	4	0.5

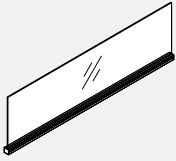
B3PMP-GI-W • Cloisonnette d'intimité vitrée pour cloisons galerie en mélamine de 1 po

- Cloisonnette d'intimité vitrée avec garniture supérieure intégrée en aluminium.
- S'installe sur la face supérieure d'une cloison galerie pour accroître l'intimité ou délimiter l'espace.
- Comprend une garniture en aluminium avec profilé, des embouts et une cloisonnette en verre.
- Le rail supérieur peut également servir à suspendre des accessoires.
- La cloisonnette vitrée et le matériel de fixation sont expédiés séparément.
- Préciser un fini peint de série pour le profilé.
- La cloisonnette vitrée est offerte de série dans un fini transparent (CLR) ou givré (FRST).

PRODUIT CODE	PRIX		TAILLE / POUCES			POIDS		VOLUME
	CLR	FRST	H	L	P	LB	PP ³	
B3PMP24GI8W	201	251	8	24	1	4.84	0.11	
B3PMP30GI8W	219	276	8	30	1	6.06	0.14	
B3PMP36GI8W	235	291	8	36	1	7.28	0.17	
B3PMP42GI8W	251	313	8	42	1	8.5	0.19	
B3PMP48GI8W	262	327	8	48	1	9.72	0.22	
B3PMP24GI16W	201	251	16	24	1	8.92	0.22	
B3PMP30GI16W	219	276	16	30	1	11.17	0.28	
B3PMP36GI16W	235	291	16	36	1	13.43	0.33	
B3PMP42GI16W	251	313	16	42	1	15.68	0.39	
B3PMP48GI16W	262	327	16	48	1	17.92	0.44	

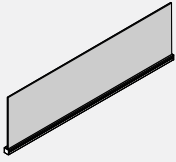
B3PFD-W • Cloisonnette d'intimité en feutre pour cloisons galerie en mélamine de 1 po

- Cloisonnette d'intimité en feutre avec garniture supérieure intégrée en aluminium.
- S'installe sur la face supérieure d'une cloison galerie pour accroître l'intimité ou délimiter l'espace.
- Comprend une garniture en aluminium avec profilé, des embouts et une cloisonnette en feutre.
- Le rail supérieur peut également servir à suspendre des accessoires.
- La cloisonnette en feutre et le matériel de fixation sont expédiés séparément.
- Préciser un fini peint de série pour le profilé.
- Préciser une teinte de série pour le feutre.

PRODUIT CODE	PRIX		TAILLE / POUCES			POIDS		VOLUME
			H	L	P	LB	PP ³	
B3PFD0824W	72		8	24	1	1.32	0.11	
B3PFD0830W	88		8	30	1	1.65	0.14	
B3PFD0836W	102		8	36	1	1.99	0.17	
B3PFD0842W	114		8	42	1	2.32	0.19	
B3PFD0848W	170		8	48	1	2.65	0.22	
B3PFD0854W	183		8	54	1	2.98	0.25	
B3PFD0860W	199		8	60	1	3.32	0.28	
B3PFD0866W	210		8	66	1	3.65	0.31	
B3PFD0872W	238		8	72	1	3.98	0.33	
B3PFD1624W	83		16	24	1	1.83	0.22	
B3PFD1630W	98		16	30	1	2.3	0.28	
B3PFD1636W	116		16	36	1	2.76	0.33	
B3PFD1642W	130		16	42	1	3.22	0.39	
B3PFD1648W	193		16	48	1	3.68	0.44	
B3PFD1654W	210		16	54	1	4.14	0.50	
B3PFD1660W	226		16	60	1	4.61	0.56	
B3PFD1666W	238		16	66	1	5.07	0.61	
B3PFD1672W	271		16	72	1	5.53	0.67	

BE8CI-1 • Connecteur en I

- Permet de raccorder deux câbles de distribution.
- Raccord en ligne utilisé pour raccorder deux câbles de distribution BE8CPxxHH.

PRODUIT CODE	PRIX	TAILLE/POUCES			POIDS LB	VOLUME PP ³
		H	L	P		
BE8CI1	85	1.5	1.5	4.625	0.06	0.03

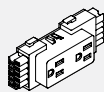
BE8D • Prise de courant double

- S'enclenche dans un boîtier de distribution.
- Jusqu'à 6 prises de courant doubles par circuit.
- BE8D1 = circuit n° 1 (circuit à usage général)
- BE8D2 = circuit n° 2 (circuit à usage général)
- BE8D3 = circuit n° 2 (circuit à usage général)
- BE8DA - Circuit A (circuit spécialisé)

PRODUIT CODE	PRIX	TAILLE/POUCES			POIDS LB	VOLUME PP ³
		H	L	P		
BE8D1	35	2	4.625	1.25	0.10	0.01
BE8D2	35	2	4.625	1.25	0.10	0.01
BE8D3	35	2	4.625	1.25	0.10	0.01
BE8DA	35	2	4.625	1.25	0.10	0.01

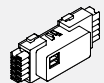
BE8D • Port USB double

- S'enclenche dans un boîtier de distribution.
- Le module de charge offre un accès pratique à la puissance de charge au moyen de deux ports situés sur la face avant du module.
- Deux ports USB.
- Sortie 2 ampères, considérée comme le circuit no 1.

PRODUIT CODE	PRIX	TAILLE/POUCES			POIDS LB	VOLUME PP ³
		H	L	P		
BE8DU1-B	238	2	4.625	1.25	0.10	0.01
BE8DU1-W	238	2	4.625	1.25	0.10	0.01

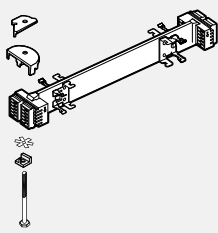
BE83D • Boîtier de distribution électrique – Canalisation de poutre

- Fournit deux prises de courant doubles de part et d'autre de toute cloison d'une largeur supérieure à 24 po.
- Le boîtier de distribution doit être précisé en fonction de la taille de la cloison. Par exemple, précisez le boîtier BE83D36 pour une cloison de 36 po L.
- Les cloisons de 24 po L permettent l'installation d'une seule prise double de part et d'autre de la cloison.

PRODUIT CODE	PRIX	TAILLE/POUCES			POIDS LB	VOLUME PP ³
		H	L	P		
BE83D24	198	2	9.25	2.61	0.83	1.17
BE83D30	208	2	15.25	2.61	1.28	1.17
BE83D36	220	2	21.25	2.61	1.62	1.65
BE83D42	226	2	27.25	2.61	2.00	2.00
BE83D48	238	2	33.25	2.61	2.32	2.54
BE83D54	242	2	39.25	2.61	2.66	3.20
BE83D60	243	2	45.25	2.61	3.04	3.20
BE83D66	310	2	51.25	2.61	3.49	3.25
BE83D72	341	2	57.25	2.61	3.76	3.30

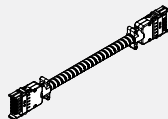
BE8JC • Bretelle de continuité électrique

- Assure la continuité électrique entre deux boîtiers de distribution.
- La bretelle BE8JC16 raccorde deux cloisons alimentées, côte à côte.
- La bretelle BE8JC20 raccorde deux cloisons alimentées, séparées par un poteau.
- Les fils sont dissimulés dans un conduit en métal souple.
- Ces bretelles ne peuvent traverser un poteau Boulevard 1 dans une configuration en coin (utiliser une bretelle gainée dans ce cas).

PRODUIT CODE	PRIX	TAILLE/POUCES			POIDS LB	VOLUME PP ³
		H	L	P		
BE8JC16	160	2	16.75	0.5	0.66	1.17
BE8JC20	162	2	20.75	0.5	0.78	1.17

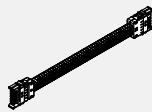
BE8JM19 • Bretelle gainée

- Assure la continuité électrique entre deux boîtiers de distribution dans des cloisons Boulevard 1 dans une configuration en coin séparées par un poteau
- Bretelle BE8JM19 – Les fils sont recouverts d'un maillage de nylon durable.
- Bretelle BE8JMS19 – Les fils sont dissimulés dans un conduit en métal souple recouvert d'un maillage de nylon durable.
- Ces bretelles peuvent être utilisées avec des cloisons Boulevard System 3 à la position d'un carreau traversant un poteau dans une configuration de coin.

PRODUIT CODE	PRIX	TAILLE/POUCES			POIDS LB	VOLUME PP ³
		H	L	P		
BE8JM19	162	2	19	0.5	0.75	1.17
BE8JMS19	184	2	19	0.5	0.75	1.17

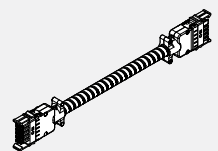
BE8CP-HH • Câble de distribution entre deux boîtiers

- Assure la continuité électrique entre deux boîtiers de distribution séparés par une ou plusieurs cloisons non alimentées.
- Les fils sont dissimulés dans un conduit en métal souple.
- REMARQUE : À la position d'un carreau dans une configuration de cloisons Boulevard 1 ou Boulevard System 3, le câble de distribution ne peut être utilisé que dans une course droite.

PRODUIT CODE	PRIX	TAILLE/POUCES			POIDS LB	VOLUME PP ³
		H	L	P		
BE8CP40HH	161	2	40.5	0.5	1.44	1.17
BE8CP46HH	167	2	46.5	0.5	1.71	1.17
BE8CP52HH	177	2	52.5	0.5	1.95	1.17
BE8CP58HH	184	2	58.5	0.5	2.21	1.17
BE8CP64HH	190	2	64.5	0.5	2.37	1.17
BE8CP70HH	196	2	70.5	0.5	2.6	1.17
BE8CP76HH	204	2	76.5	0.5	2.81	1.17
BE8CP82HH	213	2	82.5	0.5	3.03	1.17
BE8CP88HH	221	2	88.5	0.5	3.05	1.17
BE8CP94HH	226	2	94.5	0.5	3.30	1.17
BE8CP100HH	233	2	100.5	0.5	3.47	1.17
BE8CP106HH	242	2	106.5	0.5	3.87	1.17
BE8CP118HH	256	2	118.5	0.5	4.08	1.17
BE8CP130HH	268	2	130.5	0.5	4.73	1.17
BE8CP142HH	282	2	142.5	0.5	4.99	1.17

BE8CP-HJ • Câble de distribution boîtier de distribution-boîtier de raccordement

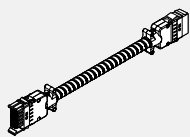

- Assure la continuité électrique entre un boîtier de distribution et un boîtier de raccordement d'un faisceau de câbles.
- Les fils sont dissimulés dans un conduit en métal souple.
- **REMARQUE** : À la position d'un carreau dans une configuration de cloisons Boulevard 1 ou Boulevard System 3, le câble de distribution ne peut être utilisé que dans une course droite.

PRODUIT CODE	PRIX	TAILLE/POUCES			POIDS LB	VOLUME PP
		H	L	P		
BE8CP24HJ	144	2	24	0.5	0.9	1.17
BE8CP30HJ	151	2	30	0.5	1.3	1.17
BE8CP36HJ	156	2	36	0.5	1.44	1.17
BE8CP42HJ	169	2	42	0.5	1.71	1.17
BE8CP48HJ	177	2	48	0.5	1.95	1.17
BE8CP54HJ	188	2	54	0.5	2.21	1.17
BE8CP60HJ	196	2	60	0.5	2.37	1.17
BE8CP72HJ	204	2	72	0.5	2.81	1.17
BE8CP84HJ	220	2	84	0.5	3.05	1.17
BE8CP96HJ	233	2	96	0.5	3.3	1.17
BE8CP108HJ	243	2	108	0.5	3.87	1.17
BE8CP120HJ	257	2	120	0.5	4.08	1.17
BE8CP144HJ	293	2	144	0.5	4.59	1.17

BRBPEFH • Alimentation au sol et logement pour poutre d'alimentation

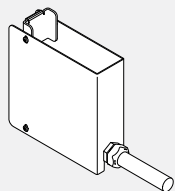

- Logement et faisceau de câblage pour poutre d'alimentation. Préciser le module xx18 pour une poutre d'alimentation de 18 po H, le module xx26 pour une poutre d'alimentation de 26 po H, etc.

- S'installe sur la face intérieure du pied de la poutre d'alimentation.
- L'ensemble comprend deux ferrures de montage, un logement en acier et un faisceau de câblage dans un conduit étanche de 72 po devant être câblé à l'alimentation électrique du bâtiment.
- **REMARQUE** : Il est nécessaire de percer le pied sur place pour fixer les ferrures de montage à la face intérieure du pied.
- La garniture verticale du poteau doit être précisée en fonction de la configuration à 2, 3 ou 4 direction du poteau.
- Préciser un fini métallique peint de série.

PRODUIT CODE	PRIX	TAILLE/POUCES			POIDS LB	VOLUME PP
		H	L	P		
BRBPEFH18	576	6.9	6	2.5	2.70	0.06
BRBPEFH26	615	16.9	6	2.5	5.41	0.15
BRBPEFH34	644	22.9	6	2.5	7.03	0.20

BE8CF-1 • Alimentation au plafond – simple

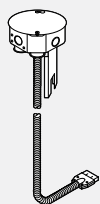

- Distribue l'alimentation électrique, par un câble simple, à partir du plafond en passant dans un poteau puis dans le profilé du chemin de câbles.
- Le câble pénètre dans la cloison, sur une longueur de 8 po, et se raccorde à un boîtier de distribution ou à un câble de distribution BE8CPxxHJ.
- Préciser séparément la rallonge de poteau.
- Doit être câblé à la source d'alimentation électrique par un électricien qualifié.

PRODUIT CODE	PRIX	TAILLE/POUCES			POIDS LB	VOLUME PP
		H	L	P		
BE8CF1201	353	6	120	6	5.24	2
BE8CF1441	479	6	144	6	5.96	2

BE8CF-2 • Alimentation au plafond – double

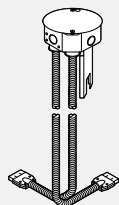

- Distribue l'alimentation électrique, par un câble double, à partir du plafond en passant dans un poteau puis dans le profilé du chemin de câbles.
- Le câble pénètre dans la cloison, sur une longueur de 8 po, et se raccorde à un boîtier de distribution ou à un câble de distribution BE8CPxxHJ.
- Utilisation :
 - 1) Au centre d'un groupe de cloisons pour distribuer l'alimentation électrique dans les deux directions.
 - 2) Au début d'une course de cloisons, où le second câble est raccordé à un câble BE8CPxxHJ qui passe sous le boîtier de distribution pour alimenter un second groupe de circuits plus loin dans la course de cloisons.
- Préciser séparément la rallonge de poteau.
- Doit être câblé à la source d'alimentation électrique par un électricien qualifié.

PRODUIT CODE	PRIX	TAILLE/POUCES			POIDS LB	VOLUME PP
		H	L	P		
BE8CF1202	620	6	120	3	5.24	2
BE8CF1442	701	6	144	3	5.96	2

BRTWMS • Module de gestion de câbles

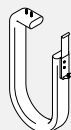

- Permet la gestion de câbles entre la face inférieure de la surface de travail Freefit et la poutre d'alimentation.
- Le module peut être aligné en tout point le long de la poutre d'alimentation.
- L'ensemble comprend une gaine de gestion de câbles en néoprène, un support et des vis.
- Préciser le fini peint du module.

PRODUIT CODE	PRIX	TAILLE/POUCES			POIDS LB	VOLUME PP
		H	L	P		
BRTWMS	112	1.25	42	5.25	1.87	0.4

Applications

En combinant les tables Bridges aux plaques intercalaires montées sur table BRPX3P, on augmente la capacité de courant et de données, alors qu'on a accès aux câbles d'alimentation/données intégrés dans le sens de la hauteur du bureau en plus d'accroître la sensation d'intimité grâce aux carreaux des panneaux recouverts de tissu. Les carreaux d'accessoires en option peuvent accueillir des accessoires de classement de documents.

Plaques intercalaires BRPX3P sans courant combinées à des caniveaux pour câbles d'alimentation BRTETB. Ces caniveaux permettent d'acheminer les câbles d'alimentation/données et d'y accéder, alors que les plaques intercalaires BRPX3P augmentent la sensation d'intimité et, lorsque les carreaux pour accessoires sont en place, ils peuvent accueillir des accessoires de papier Bridges. Remarquez que les plaques intercalaires combinées aux caniveaux pour câbles d'alimentation n'acheminent aucun courant.

Plaques intercalaires BRPX3P à l'intérieur d'un système de distribution de courant et de données à 8 fils, 4 circuits. Les plaques intercalaires BRPX3P permettent de distribuer le courant/données, en plus d'être accessibles sur toute la hauteur du bureau et de procurer une sensation accrue d'intimité. Lorsqu'on le demande, les carreaux pour accessoires peuvent soutenir les accessoires pour papier Bridges.

Remarque : Les plaques intercalaires BRPX3P alimentées ne peuvent être combinées aux caniveaux pour câbles d'alimentation BRTETB sur les tables Bridges autostables. Les deux plaques doivent être reliées à une alimentation exclusive et séparée, alors que l'alimentation de base des plaques intercalaires BRPX3P nuirait physiquement au caniveau BRTETB sous la surface de travail.

Les plaques intercalaires BRPX3P et les caniveaux BRTETB sous la surface de travail peuvent être combinés uniquement si le courant alimentant les plaques intercalaires BRPX3P provient sur le plan horizontal des panneaux Boulevard System 3 adjacents, empêchant ainsi l'alimentation de base de nuire aux caniveaux. Les caniveaux sous la surface de travail BRTETB restent alimentés par le câble d'alimentation de base BRTDIVPBF.

Dans certaines conditions, les plaques intercalaires BRPX3P peuvent être combinées aux caniveaux pour câbles d'alimentation BRTETB. Ainsi, en plus d'assurer une intimité améliorée et de soutenir les accessoires, le module combiné BRPX3P/BRTETB procure un système de distribution de courant à deux niveaux (chacun étant muni de 8 fils et 4 circuits) à l'intention des clients qui consomment une quantité énorme d'électricité. Remarquez que chaque niveau doit être relié à sa propre source d'alimentation de base.

Remarque : Les plaques intercalaires BRPX3P et les caniveaux BRTETB sous la surface de travail peuvent être combinés **uniquement si le courant alimentant les plaques intercalaires BRPX3P provient sur le plan horizontal des panneaux Boulevard System 3 adjacents.**

L'alimentation de base de la plaque intercalaire nuira physiquement au caniveau BRTETB placé sous la surface de travail.

Les caniveaux sous la surface de travail BRTETB restent alimentés par le câble d'alimentation de base BRTDIVPBF. L'alimentation de base BRTBF et l'alimentation de base de plaque intercalaire BRTDIVPBF sont des composants spécialisés qui ne sont pas interchangeables.

Précisez la quantité et le fini de la garniture d'extrémité plate en aluminium verticale BRA3VTRF22 à chaque extrémité.

Faisceau de fils - Plaques intercalaires de module pour 4 personnes (surfaces de travail d'une longueur de 60 po) BRTBAR4P2460L

BRTBAR4P2460L - Plaques intercalaires de module pour 4 personnes (surfaces de travail d'une longueur de 60 po)

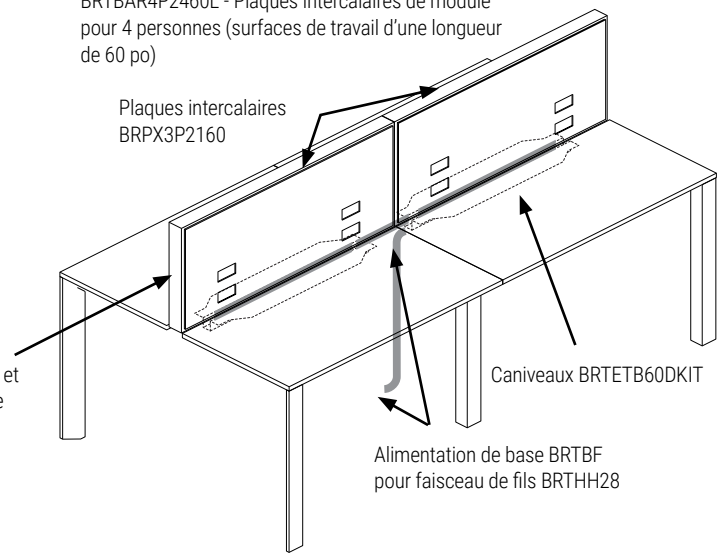

BRTBAR4P2460L - Plaques intercalaires de module pour 4 personnes (surfaces de travail d'une longueur de 60 po)

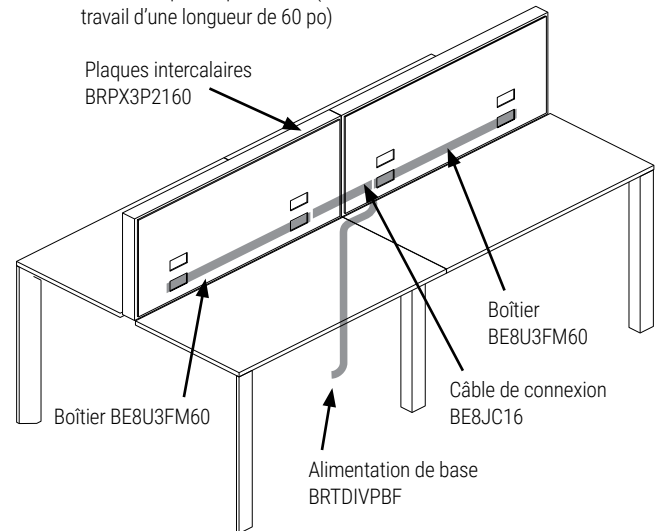

BRTBAR4P2460L - Caniveaux pour câbles d'alimentation de plaques intercalaires de surface de travail d'une longueur de 60" pour module à 4 personnes. BE8JC16, BE8JC20 ou BE8CPxxHH Panneau de passage

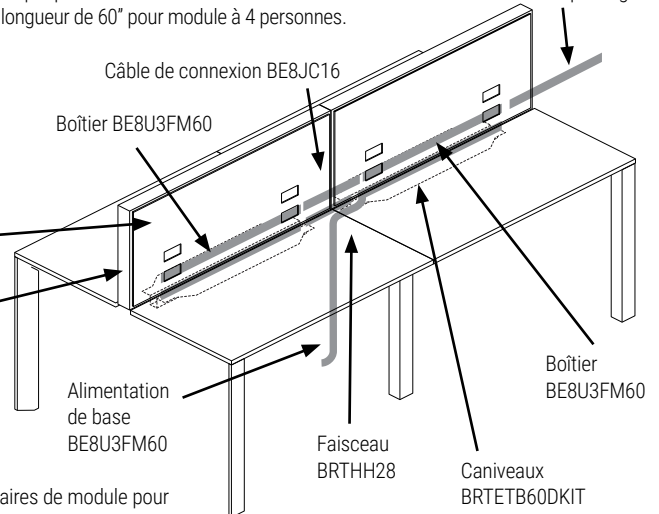

Applications

Les plaques intercalaires BRPX3P montées sur les tables Bridges peuvent être combinées aux panneaux Boulevard System 3. Les plaques intercalaires BRPX3P montées sur table conviendront au panneau autostable de plancher Boulevard System 3 d'une hauteur de 50".

Plaques intercalaires BRPX3P combinées aux panneaux Boulevard System 3.

Le courant est acheminé au travers des panneaux System 3.

Cet exemple nous montre le courant acheminé à partir du panneau System 3 sur la gauche, pour ensuite traverser le montant et rejoindre les plaques intercalaires BRPX3P installées sur la table. Tout panneau System 3 d'une hauteur de 50" peut être relié entre deux tables Bridges indépendantes, mais si vous prévoyez acheminer les câbles d'alimentation/données au travers du groupe suivant de tables Bridges, commandez le panneau de passage LPX3PT afin que les câbles puissent passer sur le plan horizontal pour rejoindre la plaque intercalaire BRPX3P suivante installée sur la table à la droite.

Précisez la quantité et le fini des garnitures de plaque intercalaire Bridges BRA3VTRF27 qui recouvrent la face verticale des panneaux System 3 sous les plaques intercalaires BRPX3P installées sur la table Bridges.

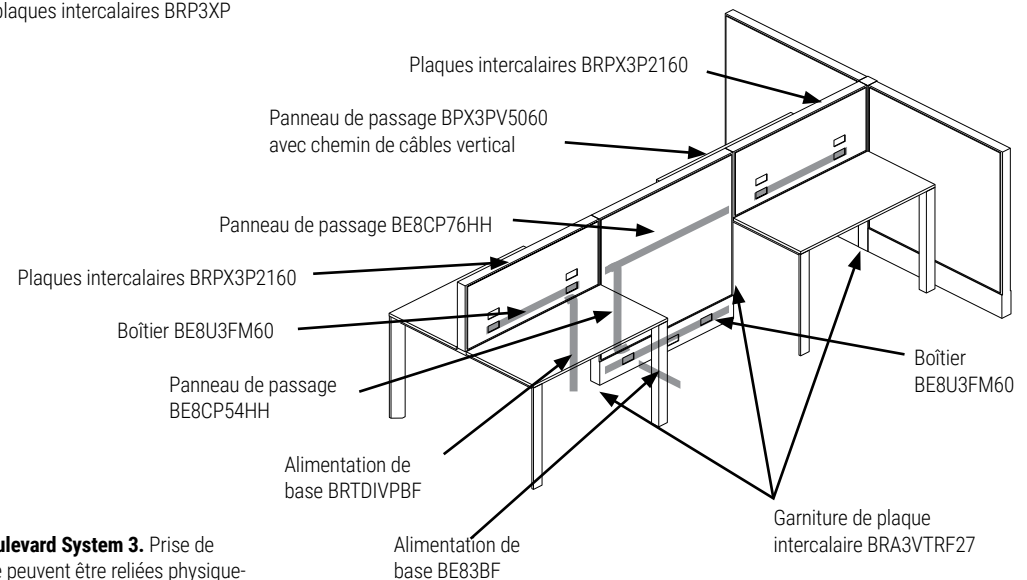
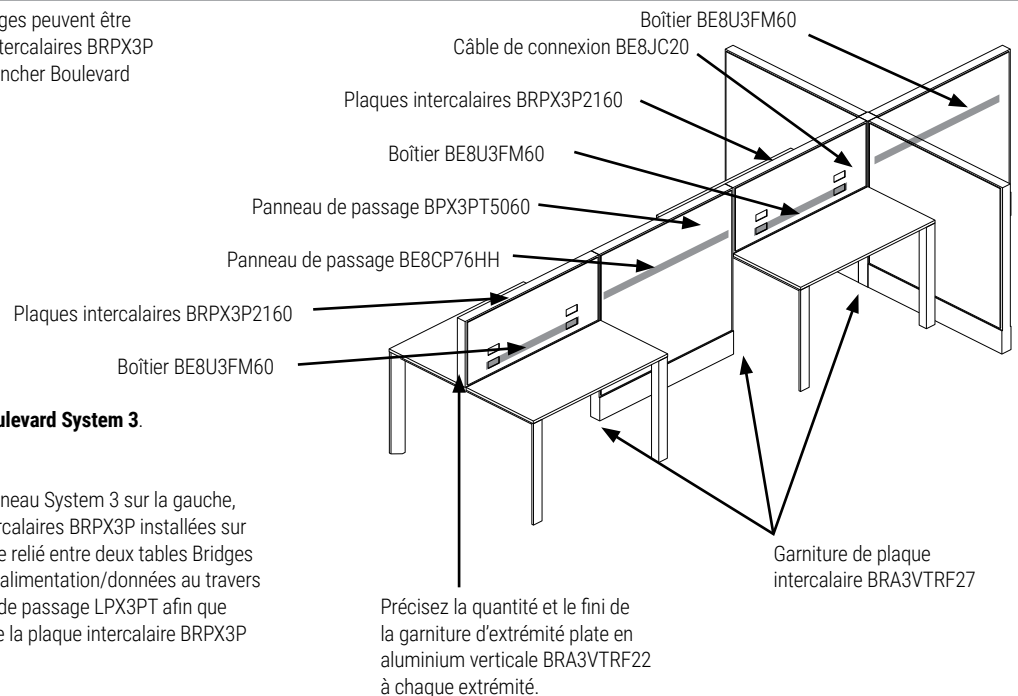

Plaques intercalaires BRPX3P combinées aux panneaux Boulevard System 3. Prise de plancher. Les plaques intercalaires BRPX3P montées sur table peuvent être reliées physiquement aux panneaux autostables Boulevard System 3 d'une hauteur de 50", alors qu'on pourrait acheminer les câbles d'alimentation/données à partir du plancher (voir l'illustration). Il existe deux façons de faciliter l'alimentation à partir du plancher.

- 1 : Le courant peut entrer par le bas de la plaque intercalaire BRPX3P montée sur la table, pénétrer dans le boîtier BE8U3FM60 et traverser ensuite le panneau de passage BPX3PT5060 ou BPX3PV5060 avant de rejoindre la plaque intercalaire BRPX3P.
- 2 : L'alimentation de base BE83BF alimente le boîtier BE8U3FM60 à l'intérieur du panneau de passage LPX3PV5060 (muni d'une rainure verticale intégrée). Le faisceau de fils du panneau de passage BE8CP54HH alimente ensuite le boîtier BE8U3FM60 à l'intérieur de la plaque intercalaire montée sur table à la droite. Le faisceau de fils du panneau de passage BE8CP76HH se prolonge ensuite au travers du panneau de passage BPX3PT5060 pour rejoindre la plaque intercalaire BRPX3P adjacente.

Remarque : Il s'agit de deux exemples seulement, puisqu'on ne doit pas relier **deux fils d'alimentation à un même système de distribution de courant!**

Applications

Les plaques intercalaires Boulevard System 3 BRPX3MA25 et BRPXGMA25 favorisent une transition harmonieuse d'un bureau constitué de panneaux vers un environnement ouvert.

Panneaux BRPX3MA25 et BRPXGMA25 combinés au Boulevard System 3.

Le courant est acheminé au travers des panneaux System 3.

Le premier panneau d'une hauteur de 50" est muni d'un câble d'alimentation monté sur la face qui est inséré dans sa rainure verticale intégrée.

Tout équipement placé sur le dessus des armoires de rangement de 25" peut se brancher dans la canalisation de plancher (les câbles montent par l'espace situé entre les panneaux et l'armoire).

Précisez la quantité et le fini des garnitures réductrices Bridges BLVD BRA3VTSF25

Panneau BRPXGMA25

Panneau BRPXGMA25

La paire de Modules Duo BRED50AC placés à droite sur la surface de travail (branchés dans la canalisation de plancher) facilite l'accès au courant à la hauteur du bureau.

Précisez la quantité et le fini de la garniture d'extrémité plate en aluminium verticale BRA3VTRF25.

Cet exemple nous montre le courant acheminé au niveau du plancher à partir du panneau System 3 et branché sur la gauche aux panneaux BRPX3MA25 et BRPXGMA25.

La combinaison d'armoires de rangement Bridges **d'une hauteur de 25" accompagnées de plaques intercalaires montées sur module de rangement BRPX3S** forme une colonne de rangement linéaire pouvant acheminer des câbles de distribution de courant à 8 fils, 4 circuits le long de la colonne.

Les plaques intercalaires BRPX3S sont retenues à une colonne de rangement constituée d'armoires de rangement Bridges dos-à-dos de largeur correspondante (la plaque intercalaire BRPX3S2136 est retenue à la pièce BRT25LBF36L, par exemple). Les carreaux d'accessoires en option peuvent accueillir des accessoires de classement de documents.

Les plaques intercalaires montées sur module de rangement atteignent 46" audessus du plancher, ce qui correspond aux limites du poste de travail, ainsi qu'aux classeurs de documents (alors que le carreau d'accessoire est installé).

Le courant pénètre dans la colonne par le bas, entre les armoires de rangement dos-à-dos, pour être ensuite acheminé sur un plan horizontal entre les plaques intercalaires.

Remarque : Cet ensemble a été conçu en tant que module autostable. **Il n'est pas compatible avec les panneaux autostables Boulevard System 3.**

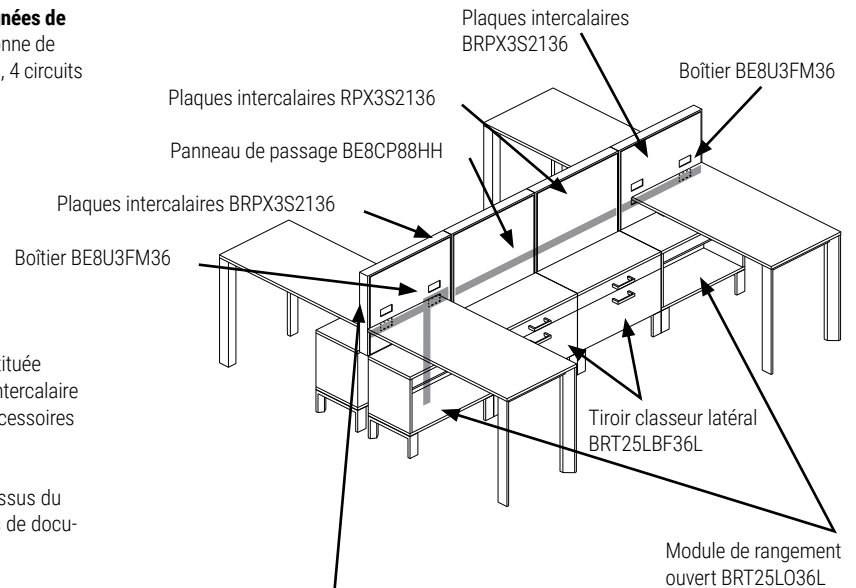

Précisez la quantité et le fini de la garniture d'extrémité plate en aluminium verticale BRA3VTRF22 à chaque extrémité.

Applications

Remarque : Les plaques intercalaires montées sur module de rangement et combinées à un module de rangement Bridges d'une hauteur de 25" ont été conçues pour être utilisées de manière autonome. Ces plaques ne sont pas compatibles avec les panneaux autostables Boulevard System 3.

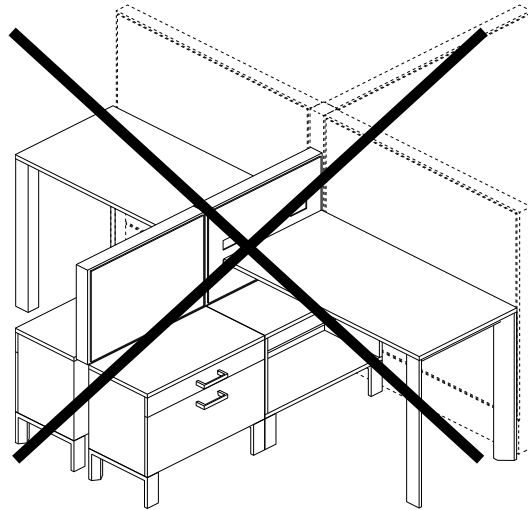

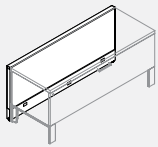
BRPX3MA25 • Panneau System 3 d'une hauteur de 25"

- Le panneau System 3 d'une hauteur de 25" facilite la transition harmonieuse d'un bureau constitué de panneaux à un bureau à aires ouvertes. Ce panneau peut être relié à un groupe de panneaux d'un côté et se poursuivre avec un système de distribution de courant/données dans les aires de collaboration.

- Le panneau System 3 d'une hauteur de 25" permet également de créer une colonne de rangement dotée d'une capacité de distribution de courant et de données complète à 8 fils, 4 circuits.

CODE PRODUIT	PRIX			TAILLE/POUCES			POIDS LB	VOL PI³
	GR1	GR2	OPT	H	L	P		
BRPX3MA2530	452	475	495	25	30	2.5	5.00	1.09
BRPX3MA2536	491	537	563	25	36	2.5	6.00	1.30
BRPX3MA2542	537	578	607	25	42	2.5	7.00	1.52

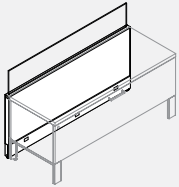
BRPX3GMA25 • Panneau System 3 d'une hauteur de 25"

- Le panneau System 3 d'une hauteur de 25" facilite la transition harmonieuse d'un bureau constitué de panneaux à un bureau à aires ouvertes. Ce panneau peut être relié à un groupe de panneaux d'un côté et se poursuivre avec un système de distribution de courant/données dans les aires de collaboration.

- Le panneau System 3 d'une hauteur de 25" permet également de créer une colonne de rangement dotée d'une capacité de distribution de courant et de données complète à 8 fils, 4 circuits.

CODE PRODUIT	PRIX			TAILLE/POUCES			POIDS LB	VOL PI³
	GR1	GR2	OPT	H	L	P		
BRPX3GMA2530	886	908	954	25	30	2.5	5.00	1.09
BRPX3GMA2536	931	973	1023	25	36	2.5	6.00	1.30
BRPX3GMA2542	987	1029	1083	25	42	2.5	7.00	1.52

- L'option de garniture supérieure du panneau B3 présente un panneau de verre intégré et sans cadre qui s'élève à 8" au-dessus du panneau. Par exemple, lorsqu'installé sur un panneau B3 d'une hauteur de 42", la hauteur totale atteint 50".

- Il existe un jeu de 1,25" entre deux panneaux de verre adjacents.

- Le verre est expédié séparément. Une clé Allen permettant de régler le panneau de verre d'aplomb est fournie avec chaque panneau.

- Verre trempé de 5 mm attaqué à l'acide sur un côté ou transparent.

- Coins carrés sur le verre.

- Ferrures ajustables intégrées et garniture d'aluminium extrudé.

- Rattrapage impossible sur place.

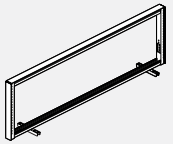
BRPX3P21 • Plaque intercalaire encadrée ouverte montée sur table

- Cadre de panneau d'aluminium conçu pour être retenu entre deux surfaces de travail Bridges placées dos-à-dos. Une fois les panneaux installés, leur hauteur correspond à la hauteur de 50" du panneau System 3. Notez que les panneaux peuvent être reliés individuellement au moyen de bandes de captage. Le panneau Bridges est physiquement compatible avec les modules System 3 et peut être relié à d'autres panneaux au moyen de bandes de captage System 3.

- Ce panneau a été conçu pour amener les câbles d'alimentation et de données à 8 fils/4 circuits le long de la colonne sur table et pour améliorer l'intimité en position assise, ainsi que l'acoustique, en plus de permettre l'installation d'accessoires pour papier ou pour les différentes tâches. Ne convient pas aux bras d'écran montés sur panneau. La plaque intercalaire ne comporte pas de fentes.

- Les ferrures de fixation de table et les bandes de captage sont comprises (les panneaux en ligne peuvent être reliés entre eux au moyen de bandes de captage). Précisez le faisceau de fils de distribution de courant, les prises doubles et les carreaux. Les garnitures d'extrémité ne sont pas comprises.

- Options de carreaux : tissu intégral, tissu intégral avec ouvertures pour câbles d'alimentation/données, carreau partiel pour accessoires et tissu et carreau partiel pour accessoires et tissu avec ouvertures pour câbles d'alimentation/données.

- REMARQUE : Le panneau s'installe uniquement dans un sens parallèle, entre deux surfaces de travail dos-à-dos. Les ferrures pour montage perpendiculaire ne sont pas disponibles.

- REMARQUE : On recommande de ne pas utiliser les plaques intercalaires montées sur table et munies de carreaux avec des surfaces de travail munies de portes d'accès BRTWSAxxxx et BRTWSAxxxx.

CODE PRODUIT	PRIX	TAILLE/POUCES			POIDS LB	VOL PI³
		H	L	P		
BRPX3P2130	171	22	30	2.5	5.40	0.95
BRPX3P2136	178	22	36	2.5	6.50	1.15
BRPX3P2142	183	22	42	2.5	7.50	1.34
BRPX3P2148	194	22	48	2.5	8.60	1.53
BRPX3P2154	201	22	54	2.5	9.70	1.72
BRPX3P2160	208	22	60	2.5	10.80	1.91
BRPX3P2166	213	22	66	2.5	11.90	2.10
BRPX3P2172	221	22	72	2.5	13.00	2.29

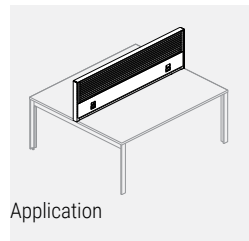

Application

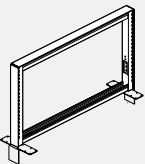
BRPX3S • Plaque intercalaire B3 montée sur module de rangement

- Cadre de panneau d'aluminium conçu pour être retenu entre deux modules de rangement latéraux Bridges dos-à-dos d'une hauteur de 21" ou 25". Une fois installé, le dessus du panneau atteint une hauteur de 42" ou 46". Notez que les panneaux peuvent être reliés individuellement au moyen de bandes de captage. Sur le plan physique, le panneau Bridges est compatible avec les modules System 3 et peut être relié à d'autres panneaux au moyen de bandes de captage System 3.

- Ce panneau a été conçu pour amener les câbles d'alimentation et de données à 8 fils/4 circuits le long de la colonne du module de rangement, et pour améliorer l'intimité en position assise, ainsi que l'acoustique, en plus de permettre l'installation d'accessoires pour papier ou pour les différentes tâches. Ne convient pas aux bras d'écran montés sur panneau. La plaque intercalaire ne comporte pas de fentes.

- Les ferrures de fixation de module de rangement et les bandes de captage sont comprises (les panneaux en ligne peuvent être reliés entre eux au moyen de bandes de captage).

- Précisez le faisceau de fils de distribution de courant, les prises doubles et les carreaux. Les garnitures d'extrémité ne sont pas comprises.

- Options de carreaux : tissu intégral, tissu intégral avec ouvertures pour câbles d'alimentation/données, carreau partiellement pour accessoires et tissu et carreau partiellement pour accessoires et tissu avec ouvertures pour câbles d'alimentation/données.

- REMARQUE : Le panneau s'installe uniquement dans un sens parallèle, entre deux modules de rangement dos-à-dos. Les ferrures pour montage perpendiculaire ne sont pas disponibles.

- Le système horizontal de gestion des câbles ne peut s'installer entre les plaques intercalaires séparant un module de rangement et une table ou entre des panneaux.

- Le système de gestion des câbles doit être placé entre des plaques intercalaires sur un module de rangement seulement.

CODE PRODUIT	PRIX	TAILLE/POUCES			POIDS LB	VOL PI³
		H	L	P		
BRPX3S2130	171	22	30	2.5	5.40	0.95
BRPX3S2136	178	22	36	2.5	6.50	1.15
BRPX3S2142	183	22	42	2.5	7.50	1.34

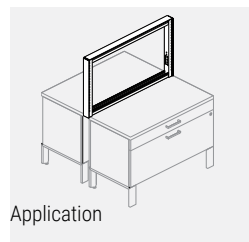

Application

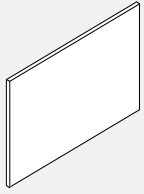
BRPX3FT21 • Carreau intercalaire B3 Bridges

- Carreau entièrement en tissu. Cadre d'aluminium, tissu étiré tout autour du cadre.

CODE PRODUIT	PRIX			TAILLE/POUCES			POIDS LB	VOL PI³
	GR1	GR2	OPT	H	L	P		
BRPX3FT2130	82	90	95	22	30	1	2.70	0.38
BRPX3FT2136	90	95	104	22	36	1	3.25	0.46
BRPX3FT2142	102	109	116	22	42	1	3.80	0.53
BRPX3FT2148	112	122	132	22	48	1	4.32	0.61
BRPX3FT2154	124	133	144	22	54	1	4.86	0.69
BRPX3FT2160	134	145	157	22	60	1	5.40	0.76
BRPX3FT2166	146	157	171	22	66	1	5.94	0.84
BRPX3FT2172	157	171	182	22	72	1	6.48	0.92

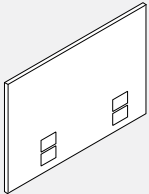
BRPX3NET21 • Carreau électrique de tissu B3 Bridges

- Carreau recouvert de tissu avec ouvertures pour câbles d'alimentation et de données.
- Cadre d'aluminium, tissu étiré tout autour du cadre.
- Comprend un obturateur d'ouverture de données. Précisez le module de distribution de courant et les prises doubles.
- Les câbles de connexion et les faisceaux de fils d'alimentation sont placés séparément.

CODE PRODUIT	PRIX			TAILLE/POUCES			POIDS LB	VOL PI³
	GR1	GR2	OPT	H	L	P		
BRPX3NET2130	156	169	180	22	30	1	2.70	0.38
BRPX3NET2136	159	172	183	22	36	1	3.25	0.46
BRPX3NET2142	162	176	192	22	42	1	3.80	0.53
BRPX3NET2148	169	179	195	22	48	1	4.32	0.61
BRPX3NET2154	171	182	200	22	54	1	4.86	0.69
BRPX3NET2160	174	190	204	22	60	1	5.40	0.76
BRPX3NET2166	178	194	208	22	66	1	5.94	0.84
BRPX3NET2172	181	199	212	22	72	1	6.48	0.92

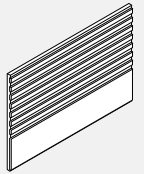
BRPX3ATF21 • Carreau de tissu pour accessoires B3 Bridges

- Carreau partiel pour accessoires/tissu. La trousse comprend un carreau pour accessoires d'une hauteur de 12" avec tringles horizontales et carreau de tissu d'une hauteur de 8" (tissu étiré sur le cadre d'aluminium).

CODE PRODUIT	PRIX			TAILLE/POUCES			POIDS LB	VOL PI³
	GR1	GR2	OPT	H	L	P		
BRPX3ATF2130	260	279	303	22	30	1	6.84	0.38
BRPX3ATF2136	268	291	313	22	36	1	8.20	0.46
BRPX3ATF2142	280	303	327	22	42	1	9.57	0.53
BRPX3ATF2148	291	313	340	22	48	1	10.94	0.61
BRPX3ATF2154	303	327	351	22	54	1	12.31	0.69
BRPX3ATF2160	312	339	366	22	60	1	13.68	0.76
BRPX3ATF2166	323	349	377	22	66	1	15.04	0.84
BRPX3ATF2172	333	363	389	22	72	1	16.40	0.92

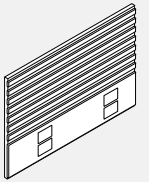
BRPX3ATE21 • Carreau électrique pour accessoires B3 Bridges

- Carreau partiel pour accessoires et tissu pour câbles d'alimentation et données. La trousse comprend un carreau pour accessoires d'une hauteur de 12" avec tringles horizontales et carreau de tissu d'une hauteur de 8" (tissu étiré sur le cadre d'aluminium).
- Ouvertures pour câbles d'alimentation/données dans la partie de tissu; le couvercle comprend un obturateur pour données.
- Commandez le module de distribution de courant, les prises doubles, les câbles de connexion, ainsi que les faisceaux de fils d'alimentation séparément.

CODE PRODUIT	PRIX			TAILLE/POUCES			POIDS LB	VOL PI³
	GR1	GR2	OPT	H	L	P		
BRPX3ATE2130	284	307	333	22	30	1	7.00	0.38
BRPX3ATE2136	298	320	347	22	36	1	8.40	0.46
BRPX3ATE2142	309	333	363	22	42	1	9.80	0.53
BRPX3ATE2148	320	347	373	22	48	1	11.10	0.61
BRPX3ATE2154	333	361	388	22	54	1	12.50	0.69
BRPX3ATE2160	343	372	401	22	60	1	13.90	0.76
BRPX3ATE2166	354	384	417	22	66	1	15.20	0.84
BRPX3ATE2172	369	398	431	22	72	1	16.60	0.92

BRA3VTRF22 • Garniture de plaque intercalaire B3 Bridges

- S'utilise avec les plaques intercalaires de panneau/ rangement Bridges/System 3.
- Garniture d'extrémité BRPX3P montée sur table.
- Garniture verticale de panneau Boulevard de 25"
- Garniture réductrice de panneau System 3 – couvre le panneau dans le sens vertical depuis le bas de la pièce BRPX3P montée sur la table jusqu'au bas du panneau System 3 adjacent.
- Garniture réductrice de panneau System 3 – couvre le panneau dans le sens vertical depuis le haut du panneau BRPXGMA25 jusqu'au haut du panneau LPX3xx System 3 adjacent d'une hauteur de 34".
- Garniture réductrice de panneau System 3 – couvre le panneau dans le sens vertical depuis le haut du panneau BRPXGMA25 jusqu'au haut du panneau LPX3xx System 3 adjacent d'une hauteur de 42".
- Garniture réductrice de panneau System 3 – couvre le panneau dans le sens vertical depuis le haut du panneau BRPXGMA25 jusqu'au haut du panneau LPX3xx System 3 adjacent d'une hauteur de 50".

CODE PRODUIT	PRIX	TAILLE/POUCES			POIDS LB	VOL PI³
		H	L	P		
BRA3VTRF22	29	22	2.61	0.125	0.045	
BRA3VTRF25	34	25	2.61	0.125	0.045	
BRA3VTRF27	41	27	2.61	0.125	0.05	
BRA3VTRF34	46	34	2.61	0.125	0.06	
BRA3VTRF38	54	38	2.61	0.125	0.07	
BRA3VTSF09	21	9	2.61	0.125	0.02	
BRA3VTSF17	24	17	2.61	0.125	0.03	
BRA3VTSF25	34	25	2.61	0.125	0.05	

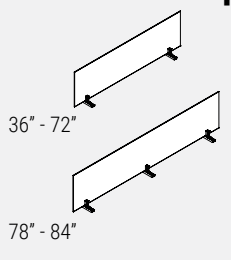
BRTAGDD • Plaques intercalaires en verre montées sur table

- **Plaque intercalaire parallèle, tables dos-à-dos, verre**
- Se fixe entre deux tables dos-à-dos; assure l'intimité tout en divisant l'espace.
- Une fois installée, la plaque intercalaire mesure 15,7" depuis le haut de la surface de travail.
- Les plaques intercalaires de 36" à 72" comprennent 2 ferrures d'appui, alors que les plaques intercalaires de 78" et 84" en comptent trois.
- Verre trempé, fini décapé à l'acide d'un côté (semblable à un fini givré), ferrures d'appui peintes.

CODE PRODUIT	PRIX	TAILLE/POUCES			POIDS		VOL PI ³
		H	L	P	LB	PI ³	
BRTAGDD36	373	16	33	0.25	12	0.07	
BRTAGDD42	417	16	39	0.25	14	0.09	
BRTAGDD48	450	16	45	0.25	16	0.10	
BRTAGDD54	490	16	51	0.25	18	0.11	
BRTAGDD60	516	16	57	0.25	21	0.13	
BRTAGDD66	557	16	63	0.25	23	0.14	
BRTAGDD72	600	16	69	0.25	25	0.16	
BRTAGDD78	697	16	75	0.25	27	0.17	
BRTAGDD84	740	16	81	0.25	29	0.18	

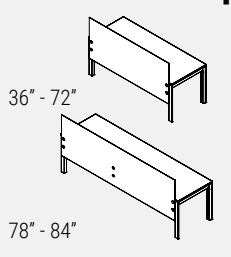
BRTAGDS • Plaque intercalaire parallèle en verre montée sur table

- **Se fixe au rebord arrière d'une table simple; assure l'intimité; divise l'espace sans cacher la lumière disponible.**
- Les plaques intercalaires de 36" à 72" comprennent 2 ferrures de fixation, alors que les plaques intercalaires de 78" et 84" en comptent trois.
- Verre trempé, décapé à l'acide d'un côté (qui donne un aspect givré), attaches de type disque en chrome satiné et ferrures d'appui en acier avec revêtement de poudre.
- Une fois installée, la plaque intercalaire se prolonge de 15,7" vers le haut et de 15" vers le bas depuis le haut de la surface de travail.
- Non recommandé pour les tables munies de pattes d'une hauteur de 42".

CODE PRODUIT	PRIX	TAILLE/POUCES			POIDS		VOL PI ³
		H	L	P	LB	PI ³	
BRTAGDS36	707	30.7	33	0.250	23	0.150	
BRTAGDS42	774	30.7	39	0.250	27	0.175	
BRTAGDS48	840	30.7	45	0.250	31	0.200	
BRTAGDS54	907	30.7	51	0.250	35	0.225	
BRTAGDS60	972	30.7	57	0.250	39	0.250	
BRTAGDS66	1038	30.7	63	0.250	43	0.275	
BRTAGDS72	1106	30.7	69	0.250	47	0.300	
BRTAGDS78	1324	30.7	75	0.250	51	0.325	
BRTAGDS84	1389	30.7	81	0.250	55	0.350	

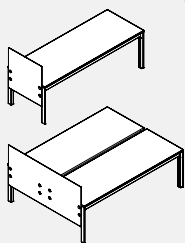
BRTAGED • Plaque intercalaire d'extrémité perpendiculaire en verre

- **Se fixe au rebord perpendiculaire d'une table simple ou double la table dos-à-dos; assure l'intimité; divise l'espace sans cacher la lumière disponible.**
- Une fois installée, la plaque intercalaire se prolonge de 15,7" vers le haut et de 15" vers le bas depuis le haut de la surface de travail.
- Coin supérieur avant présentant un rayon de 1/2" pour les plaques intercalaires en verre d'une profondeur de 24" et 30". Les plaques intercalaires en verre de 51" et 63" destinées aux tables dos-à-dos présentent toutes deux un rayon de 1/2" sur les coins supérieurs.
- Les plaques intercalaires de 24" et 30" sont munies de 2 ferrures de fixation. Les plaques intercalaires de 51" et 63" sont munies de 4 ferrures de fixation.
- Verre trempé, décapé à l'acide d'un côté (qui donne un aspect givré), attaches de type disque en chrome satiné et ferrures d'appui en acier avec revêtement de poudre.
- L'extérieur du verre est gravé et l'intérieur est lisse pour la gauche (BRTAGEDxxL) et la droite (BRTAGEDxxR).

CODE PRODUIT	PRIX	TAILLE/POUCES			POIDS		VOL PI ³
		H	L	P	LB	PI ³	
BRTAGED24L	672	30.7	25.4	0.250	23	0.150	
BRTAGED24R	672	30.7	25.4	0.250	23	0.150	
BRTAGED30L	740	30.7	31.4	0.250	27	0.175	
BRTAGED30R	740	30.7	31.4	0.250	27	0.175	
BRTAGED51	1324	30.7	50.5	0.250	31	0.200	
BRTAGED63	1456	30.7	62.5	0.250	35	0.225	

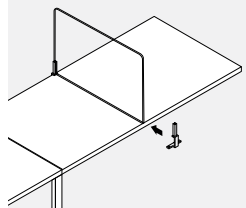
BRTAGPPD-M • Plaque intercalaire côte-à-côte perpendiculaire commune en verre - Centrale

- **Assure l'intimité et divise l'espace.**
- Les trusses 24M et 30M sont conçues pour les tables munies de pattes encastrées (pattes rondes, pattes rectangulaires de 34 po).
- Les kits 24M et 30M se composent d'un support arrière et avant (acier peint par poudrage), d'un verre trempé avec des coins supérieurs arrondis (gravé à l'acide sur un côté), de joints de fixation de support et de vis de montage fixant les supports au dessous de la surface de travail.
- La version au-dessus du joint s'installe en plaçant la ferrure large à l'avant (pour éviter ainsi la patte commune), alors que la version « au centre de la surface de travail » s'installe en plaçant la ferrure large à l'arrière et la ferrure étroite à l'avant.

CODE PRODUIT	PRIX	TAILLE/POUCES			POIDS		VOL PI ³
		H	L	P	LB	PI ³	
BRTAGPPD24M	499	16	24	0.250	9	0.055	
BRTAGPPD30M	518	16	30	0.250	11.25	0.069	

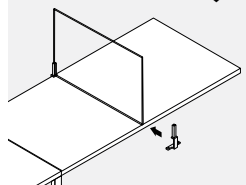
BRTAGPPD-MQ • Plaque intercalaire côte-à-côte perpendiculaire commune en verre - Centrale - Coins carrés

- **Assure l'intimité et divise l'espace**
- Les trusses 24M et 30M sont conçues pour les tables munies de pattes encastrées (pattes rondes, pattes rectangulaires de 34 po).
- Les kits 24M et 30M se composent d'un support arrière et avant (acier peint par poudrage), d'un verre trempé avec des coins supérieurs arrondis (gravé à l'acide sur un côté), de joints de fixation de support et de vis de montage fixant les supports au dessous de la surface de travail.
- La version au-dessus du joint s'installe en plaçant la ferrure large à l'avant (pour éviter ainsi la patte commune), alors que la version « au centre de la surface de travail » s'installe en plaçant la ferrure large à l'arrière et la ferrure étroite à l'avant.

CODE PRODUIT	PRIX	TAILLE/POUCES			POIDS		VOL PI ³
		H	L	P	LB	PI ³	
BRTAGPPD24MQ	421	16	24	0.250	9	0.055	
BRTAGPPD30MQ	443	16	30	0.250	11.25	0.069	

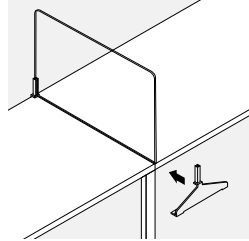
BRTAGPPD-S • Plaque intercalaire côte-à-côte perpendiculaire commune en verre - Central

- **Assure l'intimité et divise l'espace.**

- Les troupes 24S et 30S sont destinées au centre ou à la jonction de deux surfaces de travail adjacentes soutenues par une patte RECTANGULAIRE commune de pleine profondeur.

- Les kits 24S et 30S se composent d'un support arrière et avant (acier peint par poudrage), d'un verre trempé avec des coins supérieurs arrondis (gravé à l'acide sur un côté), de joints de fixation du support et de vis de montage fixant les supports au dessous de la surface de travail.

- Remarque : Cette plaque ne peut s'installer au-dessus de deux pattes rectangulaires côte à côte. Une seule patte commune ou encastrée.

CODE PRODUIT	PRIX	TAILLE/POUCES			POIDS		VOL PI ³
		H	L	P	LB	PI ³	
BRTAGPPD24S	499	16	24	0.250	9	0.055	
BRTAGPPD30S	518	16	30	0.250	11.25	0.069	

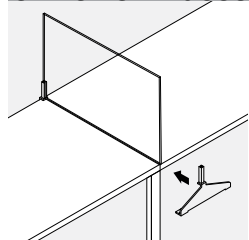
BRTAGPPD-SQ • Plaque intercalaire côte-à-côte perpendiculaire commune en verre - Raccordement - Coins carrés

- **Assure l'intimité et divise l'espace.**

- Les troupes 24S et 30S sont destinées au centre ou à la jonction de deux surfaces de travail adjacentes soutenues par une patte RECTANGULAIRE commune de pleine profondeur.

- Les kits 24S et 30S se composent d'un support arrière et avant (acier peint par poudrage), d'un verre trempé avec des coins supérieurs arrondis (gravé à l'acide sur un côté), de joints de fixation du support et de vis de montage fixant les supports au dessous de la surface de travail.

- Remarque : Cette plaque ne peut s'installer au-dessus de deux pattes rectangulaires côte à côte. Une seule patte commune ou encastrée.

CODE PRODUIT	PRIX	TAILLE/POUCES			POIDS		VOL PI ³
		H	L	P	LB	PI ³	
BRTAGPPD24SQ	421	16	24	0.250	9	0.055	
BRTAGPPD30SQ	443	16	30	0.250	11.25	0.069	

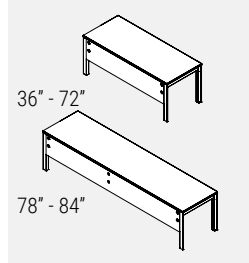
BRTAGMPS • Panneau Modesty en verre

- **Se fixe au rebord arrière d'une table simple, entre les pattes de la table; assure l'intimité. La plaque intercalaire installée atteint 15" sous la surface de travail.**

- Les panneaux Modesty de 36" et 72" comprennent 2 ferrures de fixation.

- Les panneaux Modesty de 78" et 84" comprennent 3 ferrures de fixation.

- Verre trempé, décapé à l'acide d'un côté (qui donne un aspect givré), attaches de type disque en chrome satiné et ferrures d'appui en acier avec revêtement de poudre.

CODE PRODUIT	PRIX	TAILLE/POUCES			POIDS		VOL PI ³
		H	L	P	LB	PI ³	
BRTAGMPS36	490	13.25	29.75	0.25	9	0.05	
BRTAGMPS42	522	13.25	35.75	0.25	11	0.06	
BRTAGMPS48	557	13.25	41.75	0.25	13	0.08	
BRTAGMPS54	591	13.25	47.75	0.25	15	0.09	
BRTAGMPS60	625	13.25	53.75	0.25	17	0.10	
BRTAGMPS66	657	13.25	59.75	0.25	19	0.11	
BRTAGMPS72	691	13.25	65.75	0.25	20	0.12	
BRTAGMPS78	872	13.25	71.75	0.25	22	0.13	
BRTAGMPS84	907	13.25	77.75	0.25	24	0.14	

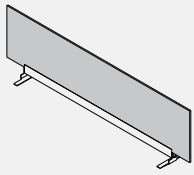
BRTAFDD • Écran Dos À Dos Parallèle En Feutre

- **S'assujettit à la face inférieure de la surface de travail.**
- Le feutre de 9 mm est punaisable et offert dans un choix de 18 teintes. À préciser.
- Installé, l'écran mesure 15,7 po H à partir de la face supérieure de la surface de travail.
- Préciser un fini métallique de série pour le profilé et les ferrures.
- Supplément de 96 \$ pour profilé anodisé.

CODE PRODUIT	PRIX	TAILLE/POUCES			POIDS LB	VOL PI³
		H	L	P		
BRTAFDD36	204	16.88	33	7.5	2.8	0.41
BRTAFDD42	229	16.88	39	7.5	3.2	0.48
BRTAFDD48	260	16.88	45	7.5	3.7	0.55
BRTAFDD54	366	16.88	51	7.5	4.1	0.63
BRTAFDD60	388	16.88	57	7.5	4.6	0.70
BRTAFDD66	410	16.88	63	7.5	5.0	0.77
BRTAFDD72	433	16.88	69	7.5	5.4	0.85
BRTAFDD78	454	16.88	75	7.5	5.9	0.92
BRTAFDD84	477	16.88	81	7.5	6.3	1.00

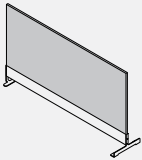
BRTAFPPD-M • Écran Perpendiculaire Côte À Côte En Feutre

- **Une ferrure large à l'arrière et une ferrure étroite à l'avant assujettissent l'écran hors modules aux bords de la surface de travail.**
- Le feutre de 9 mm est punaisable et offert dans un choix de 18 teintes. À préciser.
- Installé, l'écran mesure 15,7 po H à partir de la face supérieure de la surface de travail.
- Préciser un fini métallique de série pour le profilé et les ferrures.
- Supplément de 96 \$ pour profilé anodisé.

CODE PRODUIT	PRIX	TAILLE/POUCES			POIDS LB	VOL PI³
		H	L	P		
BRTAFPPD24M	171	16.85	24.24	6.5	2.1	0.22
BRTAFPPD30M	195	16.85	30.24	6.5	2.6	0.27

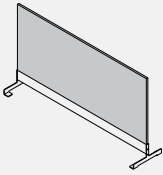
BRTAFPPD-S • Écran Perpendiculaire Côte À Côte En Feutre

- **Deux ferrures larges assujettissent l'écran hors module et par-dessus l'écart entre deux surfaces de travail adjacentes.**
- Le feutre de 9 mm est punaisable et offert dans un choix de 18 teintes. À préciser.
- Installé, l'écran mesure 15,7 po H à partir de la face supérieure de la surface de travail.
- Préciser un fini métallique de série pour le profilé et les ferrures.
- Supplément de 96 \$ pour profilé anodisé.

CODE PRODUIT	PRIX	TAILLE/POUCES			POIDS LB	VOL PI³
		H	L	P		
BRTAFPPD24S	176	16.85	24.24	6.5	2.3	0.22
BRTAFPPD30S	199	16.85	30.24	6.5	2.7	0.27
BRTAFPPD51S	357	16.85	50.81	6.5	4.2	0.46
BRTAFPPD63S	405	16.85	62.81	6.5	5.1	0.57

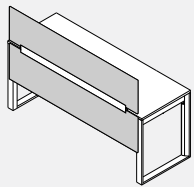
BRTAFDSN • Kit séparateur en feutre et panneau de modestie

- **Le kit de diviseur de feutre et de panneau de fond se fixe au bas arrière d'une seule table Bridges et offre une intimité au-dessus et au-dessous de la surface de travail.**
- Le feutre de 9 mm est collable et est disponible dans une large gamme de couleurs.
- Installé, le diviseur mesure 15,7 de haut à partir du haut de la surface de travail et 15" de haut sous le haut de la surface de travail.
- Le kit comprend deux séparateurs en feutre, une extrusion de support et des supports gauche et droit.
- Veuillez choisir la finition du feutre et la finition métallique pour l'extrusion et les supports.

CODE PRODUIT	PRIX	TAILLE/POUCES			POIDS LB	VOL PI³
		H	L	P		
BRTAFDSN48	499	30.68	45	4.05	5.19	38.83
BRTAFDSN54	603	30.68	51	4.05	5.87	44.01
BRTAFDSN60	643	30.68	57	4.05	6.54	49.18
BRTAFDSN66	672	30.68	63	4.05	7.21	54.36
BRTAFDSN72	770	30.68	69	4.05	7.89	59.54
BRTAFDSN78	812	30.68	72	4.05	8.57	62.13
BRTAFDSN84	851	30.68	78	4.05	9.24	67.30

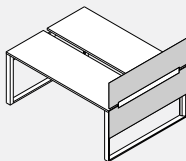
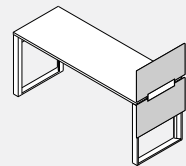
BRTAFEDN - Kit séparateur d'extrémité en feutre et panneau de modestie

- **Le kit de diviseur en feutre et de panneau de fond se fixe au bas latéral d'une table Bridges simple ou dos à dos et offre une intimité au-dessus et au-dessous de la surface de travail.**
- Le feutre de 9 mm est collable et est disponible dans une large gamme de couleurs.
- Installé, le diviseur mesure 15,7 de haut à partir du haut de la surface de travail et 15" de haut sous le haut de la surface de travail.
- Le kit comprend deux séparateurs en feutre, une extrusion de support et des supports gauche et droit.
- Veuillez choisir la finition du feutre et la finition métallique pour l'extrusion et les supports.

CODE PRODUIT	PRIX	TAILLE/POUCES			POIDS LB	VOL PI³
		H	L	P		
BRTAFEDN24	303	30.68	25.46	4.05	3.3	21.97
BRTAFEDN30	341	30.68	31.46	4.05	3.98	27.15
BRTAFEDN51	625	30.68	50.56	4.05	6.22	43.63
BRTAFEDN63	713	30.68	62.56	4.05	7.57	53.98

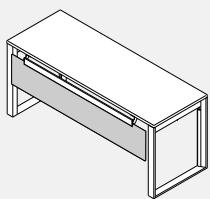
BRTAFMPSN • Panneau de modestie en feutre

- **Le panneau de fond en feutre se fixe au bas arrière d'une seule table Bridges et offre une intimité sous la surface de travail.**
- Le feutre de 9 mm est collable et est disponible dans une large gamme de couleurs.
- Installé, le diviseur mesure 15" de haut sous le haut de la surface de travail.
- Le kit comprend une modestie en feutre, une extrusion de support et des supports gauche et droit.
- Veuillez choisir la finition du feutre et la finition métallique pour l'extrusion et les supports.

CODE PRODUIT	PRIX	TAILLE/POUCES			POIDS LB	VOL PI³
		H	L	P		
BRTAFMPSN48	202	13.82	41.76	4.17	3.31	16.71
BRTAFMPSN54	276	13.82	47.76	4.17	3.72	19.11
BRTAFMPSN60	289	13.82	53.76	4.17	4.13	21.51
BRTAFMPSN66	307	13.82	59.76	4.17	4.54	23.92
BRTAFMPSN72	327	13.82	65.76	4.17	4.95	26.32
BRTAFMPSN78	343	13.82	71.76	4.17	5.36	28.72
BRTAFMPSN84	364	13.82	77.76	4.17	5.77	31.12

Utilisation sur table simple ou sur une rangée de tables simples :

Plaque intercalaire BRTLPPD côte à côte stratifiée perpendiculaire; s'installe à égalité du rebord de surface de travail avant. Peut s'installer en dehors du module, soit sur les rebords avant et arrière de la surface de travail, et ce, peu importe le type de support pour pattes - les ferrures d'appui peuvent chevaucher une patte commune.

Plaque intercalaire BRTLPPDS installée sur table stratifiée parallèle pour table simple ou une rangée de tables : en recul de 1,3" aux deux extrémités; installée sur la table de manière à présenter un jeu de 0,9" à l'arrière.

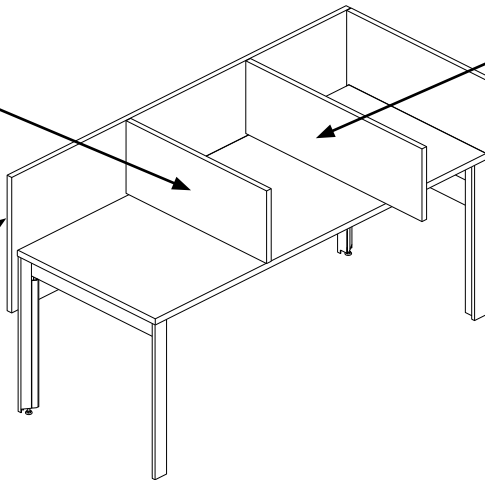

Plaque intercalaire côte à côte stratifiée perpendiculaire allongée BRTLPExxxx. La version allongée dépasse de 6" du rebord de la surface de travail avant afin d'accroître l'intimité. Peut s'installer en dehors du module, soit sur les rebords avant et arrière de la surface de travail, et ce, peu importe le type de support pour pattes - les ferrures d'appui peuvent chevaucher une patte commune.

Plaque intercalaire d'extrémité perpendiculaire stratifiée. BRLPED 24, 30 pour table simple ou pour une suite de tables simples : encastrée au rebord de la surface de travail avant; prolongement arrière à égalité de la plaque intercalaire BRTLPPDS.

Utilisation dos-à-dos et sur une rangée de tables dos-à-dos :

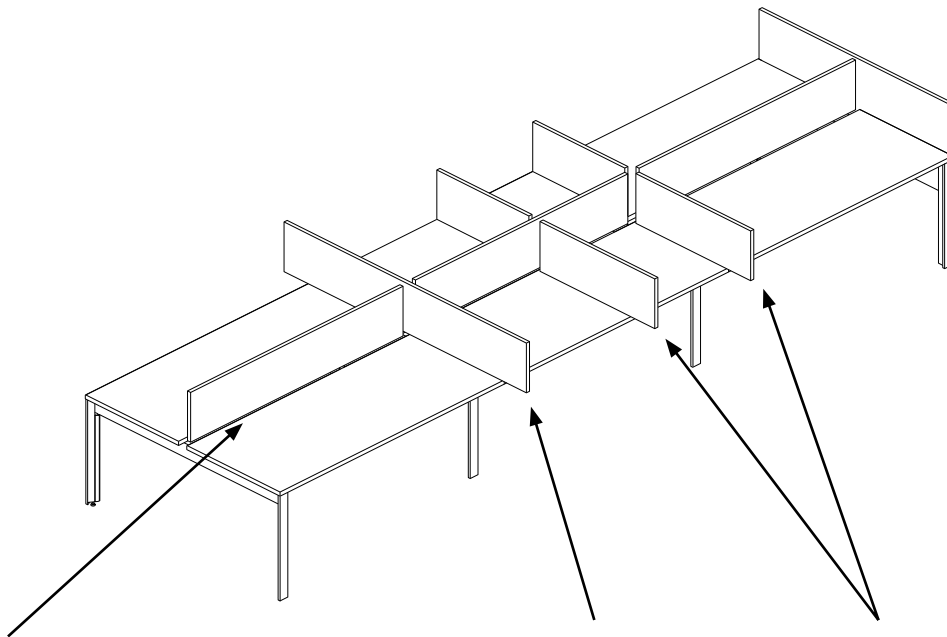

Plaque intercalaire montée sur table stratifiée et parallèle BRTLPPD : en recul de 1,3" aux deux extrémités; s'installe entre deux surfaces de travail dos-à-dos.

Plaque intercalaire double côte à côte stratifiée, perpendiculaire et allongée BRTLPExxxx. Cette plaque intercalaire fabriquée d'une seule pièce se prolonge au-delà des deux surfaces de travail dos-à-dos. Elle s'installe sur le module, entre deux plaques intercalaires et se fixe au rebord avant des deux surfaces de travail, peu importe le type de support de patte - les ferrures d'appui peuvent chevaucher la patte commune. Dépasse de 6" à l'avant.

Plaque intercalaire côte à côte stratifiée perpendiculaire allongée BRTLPExxxx. La version allongée dépasse de 6" du rebord de la surface de travail avant afin d'accroître l'intimité. Cette plaque peut s'installer en dehors du module ou sur le module, soit sur les rebords avant et arrière de la surface de travail, et ce, peu importe le type de support pour pattes - les ferrures d'appui peuvent chevaucher une patte commune. Le dessin cidessus nous montre une utilisation sur module et hors module.

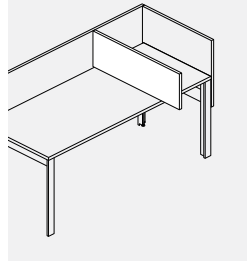
BRTLPESE • Plaque intercalaire côte à côte stratifiée perpendiculaire – Allongée

- **Assure l'intimité et divise l'espace.**

- Dépasse de 6" du rebord surface de travail avant afin d'accroître l'intimité.
- Commandez la pièce BRTLPESE30 pour les surfaces de travail d'une profondeur de 24" et la pièce BRTLPESE36 pour les surfaces de travail d'une profondeur de 30".
- S'installe en dehors du module ou sur le module, soit sur les rebords avant et arrière de la surface de travail, et ce, peu importe le type de support pour pattes - les ferrures d'appui peuvent chevaucher une patte commune.
- Comprend des ferrures d'appui en acier enduit de poudre. Tableaux à rebords en PVC à LP de 3/4". Veuillez préciser le type stratifié et le rebord de PVC de 3 mm.

CODE PRODUIT	PRIX	TAILLE/POUCES			POIDS		VOL
		H	L	P	LB	PI³	
BRTLPESE30	221	16	30	0.75	9.00	0.21	
BRTLPESE36	252	16	36	0.75	11.00	0.25	

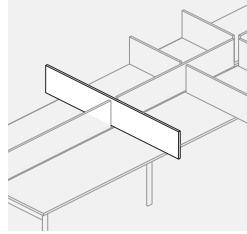
BRTLPESE • Plaque intercalaire double côte à côte stratifiée perpendiculaire – Allongée

- **Assure l'intimité et divise l'espace. Dépasse de 6" des rebords de la surface de travail d'un côté ou de l'autre afin d'accroître l'intimité.**

- Commandez la pièce BRTLPESE63 pour les surfaces de travail dos-à-dos d'une profondeur de 24" et la pièce BRTLPESE75 pour les surfaces de travail dos-à-dos d'une profondeur de 30".
- S'installe sur le module, entre deux plaques intercalaires BRTLPESE. Elle est retenue au rebord avant des deux surfaces de travail, et ce, peu importe le type de support de patte - les ferrures d'appui peuvent chevaucher des pattes communes.
- REMARQUE : Peut s'installer uniquement sur le module, entre deux plaques intercalaires BRTLPESE.
- Comprend des ferrures d'appui en acier enduit de poudre. Tableaux à rebords en PVC à LP de 3/4". Veuillez préciser le type stratifié et le rebord de PVC de 3 mm.

CODE PRODUIT	PRIX	TAILLE/POUCES			POIDS		VOL
		H	L	P	LB	PI³	
BRTLPESE63	411	16	63	0.75	18.00	0.44	
BRTLPESE75	459	16	75	0.75	22.00	0.52	

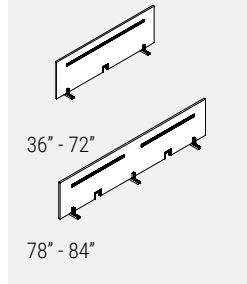
BRTLPESE • Plaques intercalaires montées sur table stratifiée

- **Plaque intercalaire parallèle, tables dos-à-dos, LP**

- Se fixe entre deux tables dos-à-dos; assure l'intimité tout en divisant l'espace.
- Une fois installée, la plaque intercalaire mesure 15,7" depuis le haut de la surface de travail.
- Les plaques intercalaires de 78" et 84" comprennent 3 ferrures d'appui et deux passe-fils.
- Rail pour accessoires intégré et fabriqué d'aluminium anodisé, découpures et garnitures de rail, ferrures d'appui peintes.
- Tableaux à rebords en PVC à LP de 3/4". Veuillez préciser le type stratifié et le rebord de PVC de 3 mm au moment de passer la commande.

CODE PRODUIT	PRIX	TAILLE/POUCES			POIDS		VOL
		H	L	P	LB	PI³	
BRTLPESE36	291	16	33	0.75	10	0.22	
BRTLPESE42	318	16	39	0.75	12	0.27	
BRTLPESE48	347	16	45	0.75	14	0.31	
BRTLPESE54	366	16	51	0.75	15	0.35	
BRTLPESE60	383	16	57	0.75	17	0.39	
BRTLPESE66	401	16	63	0.75	19	0.43	
BRTLPESE72	430	16	69	0.75	21	0.47	
BRTLPESE78	539	16	75	0.75	23	0.52	
BRTLPESE84	555	16	81	0.75	24	0.56	

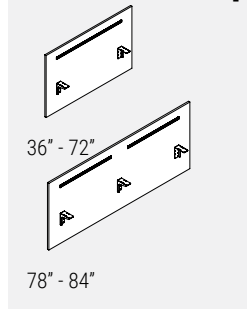
BRTLPESE • Plaque intercalaire haut montée sur table stratifiée

- **Plaque intercalaire parallèle, tables simples, LP**

- Le rail d'accessoires est installé d'un seul côté.
- Se fixe à l'arrière d'une table simple; assure l'intimité tout en divisant l'espace.
- Une fois installée, la plaque intercalaire se prolonge de 15,7" vers le haut et de 15" vers le bas depuis le haut de la surface de travail.
- Les plaques intercalaires de 36" à 72" comprennent 2 ferrures d'appui, alors que les plaques intercalaires de 78" et 84" en comptent trois.
- Rail pour accessoires intégré et fabriqué d'aluminium anodisé, découpures et garnitures de rail blanche, ferrures enduites d'une poudre.
- Panneau Modesty intégré.
- Tableaux à rebords en PVC à LP de 3/4". Veuillez préciser le type stratifié et le rebord de PVC de 3 mm au moment de passer la commande.
- Non recommandé pour les tables munies de pattes d'une hauteur de 42".

CODE PRODUIT	PRIX	TAILLE/POUCES			POIDS		VOL
		H	L	P	LB	PI³	
BRTLPESE36	410	30.7	33	0.75	22	0.50	
BRTLPESE42	501	30.7	39	0.75	25	0.56	
BRTLPESE48	539	30.7	45	0.75	29	0.66	
BRTLPESE54	567	30.7	51	0.75	32	0.75	
BRTLPESE60	610	30.7	57	0.75	36	0.83	
BRTLPESE66	645	30.7	63	0.75	40	0.91	
BRTLPESE72	683	30.7	69	0.75	43	1.00	
BRTLPESE78	837	30.7	75	0.75	47	1.08	
BRTLPESE84	874	30.7	81	0.75	50	1.16	

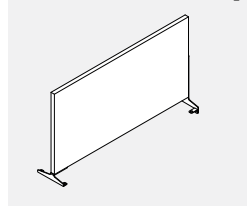
BRTLPESE • Plaque intercalaire côte à côte stratifiée perpendiculaire haute

- **Plaque intercalaire côte à côte perpendiculaire, planche à rebords de PVC à LP de 3/4". Veuillez préciser le type stratifié et la fini des rebords de PVC de 3 mm.**

- Comprend des ferrures d'appui en acier enduit de poudre.
- Assure l'intimité, divise l'espace et se fixe en dehors du module ou sur le module, soit aux rebords avant et arrière de la surface de travail, et ce, peu importe le type de support pour pattes - les ferrures d'appui peuvent chevaucher une patte commune.
- Une fois installée, la plaque intercalaire mesure 15,7" depuis le haut de la surface de travail.

CODE PRODUIT	PRIX	TAILLE/POUCES			POIDS		VOL
		H	L	P	LB	PI³	
BRTLPESE24	201	16	24	0.75	7	0.16	
BRTLPESE30	218	16	30	0.75	9	0.20	

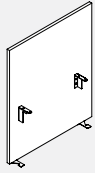
BRTLPEP • Plaque intercalaire d'extrémité perpendiculaire stratifiée

- Se fixe au rebord latéral d'une ou de plusieurs tables; assure l'intimité tout en divisant l'espace, LP.
- Une fois installée, la plaque intercalaire se prolonge de 15,7" vers le haut et de 15" vers le bas depuis le haut de la surface de travail.
- Comprend des ferrures d'appui enduites de poudre pour les pattes rectangulaires seulement.
- Panneau Modesty intégré.
- Tableaux à bordures en pareil à LP de 3/4". Veuillez préciser le type stratifié et le rebord de PVC de 3 mm au moment de passer la commande.

CODE PRODUIT	PRIX	TAILLE/POUCES			POIDS LB	VOL PI³
		H	L	P		
BRTLPEP24	319	30.7	24	0.75	7	0.16
BRTLPEP30	347	30.7	30	0.75	9	0.20
BRTLPEP51	546	30.7	50.5	0.75	15	0.35
BRTLPEP63	621	30.7	62.5	0.75	19	0.43

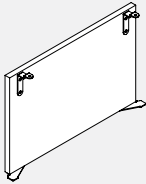
BRTPEG • Côté stratifié pour patte rectangulaire

- Extrémité perpendiculaire d'un côté, LP
- Se fixe au rebord latéral d'une ou de plusieurs tables et aux pattes rectangulaires; assure l'intimité et divise l'espace.
- Comprend des ferrures d'appui en acier enduit de poudre.
- Panneaux à rebords autonomes à LP de 3/4".
- Trois hauteurs de côté sont disponibles. Les modèles BRTPEG24, 30, 51 et 63 se prolongent sur 15" sous la surface de travail. Le modèle BRTPEGxxH21 est aligné avec le dessous des armoires de rangement. Le modèle BRTPEGxxH27 se prolonge jusqu'à 1" du plancher.
- Remarque: BRTPEGxxH27 ne tient pas sur le pied de boucle BRTSLLxxL

CODE PRODUIT	PRIX	TAILLE/POUCES			POIDS LB	VOL PI³
		H	L	P		
BRTPEG24	208	14	24	0.75	6	0.14
BRTPEG24H21	238	20.5	24	0.75	9	0.21
BRTPEG24H27	278	26.5	24	0.75	12	0.26
BRTPEG30	225	14	30	0.75	8	0.18
BRTPEG30H21	252	20.5	30	0.75	12	0.26
BRTPEG30H27	293	26.5	30	0.75	15	0.33
BRTPEG51	367	14	50.5	0.75	13	0.30
BRTPEG51H21	435	20.5	50.5	0.75	20	0.43
BRTPEG51H27	508	26.5	50.5	0.75	26	0.56
BRTPEG63	399	14	62.5	0.75	16	0.38
BRTPEG63H21	469	20.5	62.5	0.75	25	0.53
BRTPEG63H27	540	26.5	62.5	0.75	32	0.69

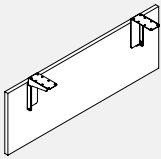
BRTMPS • Panneau Modesty stratifié

- Plaque Modesty parallèle, tables simples, LP
- Se fixe au rebord arrière d'une table; assure l'intimité tout en divisant l'espace.
- La plaque intercalaire installée atteint 15" sous la surface de travail.
- Comprend des ferrures d'appui en acier enduit de poudre.
- Panneaux à rebords autonomes à LP de 3/4".
- Il est possible d'abaisser le panneau pour accéder audessous de la surface de travail.
- Remarque : la taille réelle du panneau Modesty n'est pas celle qu'indique le code nominal.

CODE PRODUIT	PRIX	TAILLE/POUCES			POIDS LB	VOL PI³
		H	L	P		
BRTMPS36	355	14	30.5	0.75	9	0.21
BRTMPS42	373	14	36.5	0.75	11	0.25
BRTMPS48	391	14	42.5	0.75	13	0.29
BRTMPS54	408	14	48.5	0.75	14	0.32
BRTMPS60	422	14	54.5	0.75	16	0.36
BRTMPS66	441	14	60.5	0.75	17	0.40
BRTMPS72	456	14	66.5	0.75	19	0.43
BRTMPS78	475	14	72.5	0.75	20	0.47
BRTMPS84	490	14	78.5	0.75	22	0.51

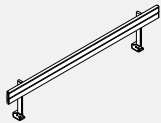
BRLBST • Rail d'accessoires simple

- Rail d'accessoires monté sur table
- Compatible avec les accessoires standard.
- Comprend les capuchons d'extrémité et la quincaillerie de montage.
- Veuillez préciser le type de peinture de finition.

CODE PRODUIT	PRIX	TAILLE/POUCES			POIDS LB	VOL PI³
		H	L	P		
BRLBST36	297	13.5	33	2.95	5.90	0.26
BRLBST42	310	13.5	39	2.95	6.44	0.30
BRLBST48	320	13.5	45	2.95	6.98	0.35
BRLBST54	333	13.5	51	2.95	7.52	0.39
BRLBST60	342	13.5	57	2.95	8.07	0.43
BRLBST66	352	13.5	63	2.95	8.61	0.48
BRLBST72	366	13.5	69	2.95	9.15	0.52
BRLBST78	376	13.5	75	2.95	9.69	0.56
BRLBST84	388	13.5	81	2.95	10.24	0.61

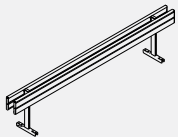
BRLBB2B • Rail d'accessoires dos-à-dos

- Le rail d'accessoires à double face s'installe entre les surfaces de travail sur l'ensemble dos-à-dos.
- Compatible avec les accessoires standard.
- Comprend les capuchons d'extrémité et la quincaillerie de montage.
- Veuillez préciser le type de peinture de finition.

CODE PRODUIT	PRIX	TAILLE/POUCES			POIDS LB	VOL PI³
		H	L	P		
BRLBB2B36	457	13.5	33	7.50	9.02	0.32
BRLBB2B42	486	13.5	39	7.50	10.10	0.37
BRLBB2B48	510	13.5	45	7.50	11.19	0.42
BRLBB2B54	535	13.5	51	7.50	12.27	0.48
BRLBB2B60	550	13.5	57	7.50	13.36	0.53
BRLBB2B66	574	13.5	63	7.50	14.44	0.58
BRLBB2B72	595	13.5	69	7.50	15.52	0.63
BRLBB2B78	619	13.5	75	7.50	16.61	0.69
BRLBB2B84	643	13.5	81	7.50	17.69	0.74

Utilisation sur une table simple ou sur une rangée de tables simples, plaques intercalaires d'une hauteur de 16" et 30"

Plaque intercalaire encadrée pour table simple ou une rangée de tables : encastrée de 1,5" aux deux extrémités; installée sur la table de manière à présenter un jeu de 0,6" à l'arrière.

Les plaques intercalaires BRTMFD/BRTMLD de 36" (dimension réelle de 33") - 66" (dimension réelle de 63") sont munies de 2 ferrures de fixation.

Les plaques intercalaires BRTMFD/BRTMLD de 72" (dimension réelle de 69") - 84" (dimension réelle de 81") sont munies de 3 ferrures de fixation.

Plaque intercalaire encadrée d'extrémité pour table simple perpendiculaire
BREFD/BRELD de 24" (dimension réelle de 21" pour surfaces de travail d'une profondeur de 24")
BREFD/BRELD de 30" (dimension réelle de 27" pour surfaces de travail d'une profondeur de 30")
BREFD/BRELD de 36" (dimension réelle de 33" pour surfaces de travail d'une profondeur de 36")

Deux ferrures retiennent la plaque intercalaire au rebord latéral de la surface de travail. S'installe à égalité du rebord arrière, encastré de 3" par rapport au rebord avant de la surface de travail.

Plaques intercalaires encadrées communes perpendiculaires

BRSFD/BRSLD de 24" (dimension réelle de 21" pour surfaces de travail d'une profondeur de 24")
BRSFD/BRSLD de 30" (dimension réelle de 27" pour surfaces de travail d'une profondeur de 30")
BRSFD/BRSLD de 36" (dimension réelle de 33" pour surfaces de travail d'une profondeur de 36")

Une ferrure simple retient la plaque intercalaire au rebord arrière de la surface de travail; peut s'installer en dehors du module ou au-dessus de la jonction entre deux surfaces de travail adjacentes. S'installe à égalité du rebord arrière, encastré de 3" par rapport au rebord avant de la surface de travail.

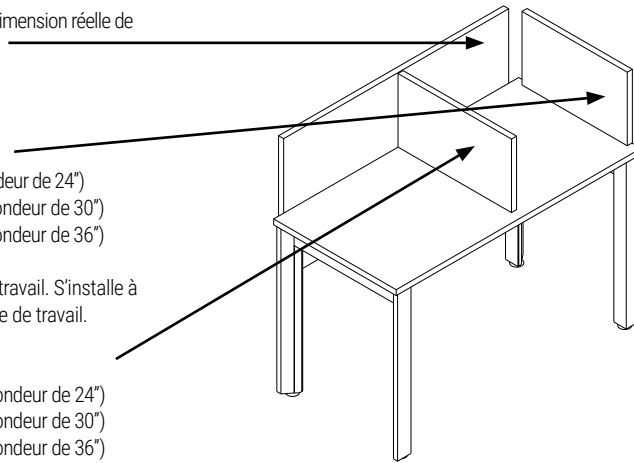

Plaques intercalaires de 16" pour tables dos-à-dos

Plaque intercalaire encadrée parallèle dos-à-dos perpendiculaire retenue entre deux tables dos-à-dos, encastrée de 1,5" aux deux extrémités; jeu de 0,6" entre la plaque intercalaire et les surfaces de travail. Les plaques intercalaires BRPFD/ BRPLD de 36" (dimension réelle de 33") - 66" (dimension réelle de 63") sont munies de 2 ferrures de fixation.

Les plaques intercalaires BRPFD/BRPLD de 72" (dimension réelle de 69") - 84" (dimension réelle de 81") sont munies de 3 ferrures de fixation.

Plaque intercalaire encadrée dos-à-dos pour cadre commun perpendiculaire BRSDFD/ BRSDLD de 51" (dimension réelle de 45" pour les surfaces de travail d'une profondeur de 24 po).

BRSDFD/BRSDLD de 63" (dimension réelle de 57" pour surfaces de travail dos-à-dos d'une profondeur de 30"). Une ferrure retient la plaque intercalaire dans le jeu entre les surfaces de travail; deux ferrures retiennent le haut de la plaque intercalaire entre deux plaques intercalaires parallèles adjacentes.

REMARQUE : Ne peut s'utiliser seule sans les deux plaques intercalaires parallèles.

Encastrée sur 3" par rapport aux rebords avant de la surface de travail.

Plaque intercalaire encadrée d'extrémité dos-à-dos perpendiculaire
BREFD/BRELD de 51" (dimension réelle de 45" pour les surfaces de travail dos-à-dos d'une profondeur de 24")

BREFD/BRELD de 63" (dimension réelle de 57" pour les surfaces de travail dos-à-dos d'une profondeur de 30"). Trois ferrures retiennent la plaque intercalaire aux deux rebords latéraux des surfaces de travail. Encastrée sur 3" par rapport aux rebords avant de la surface de travail

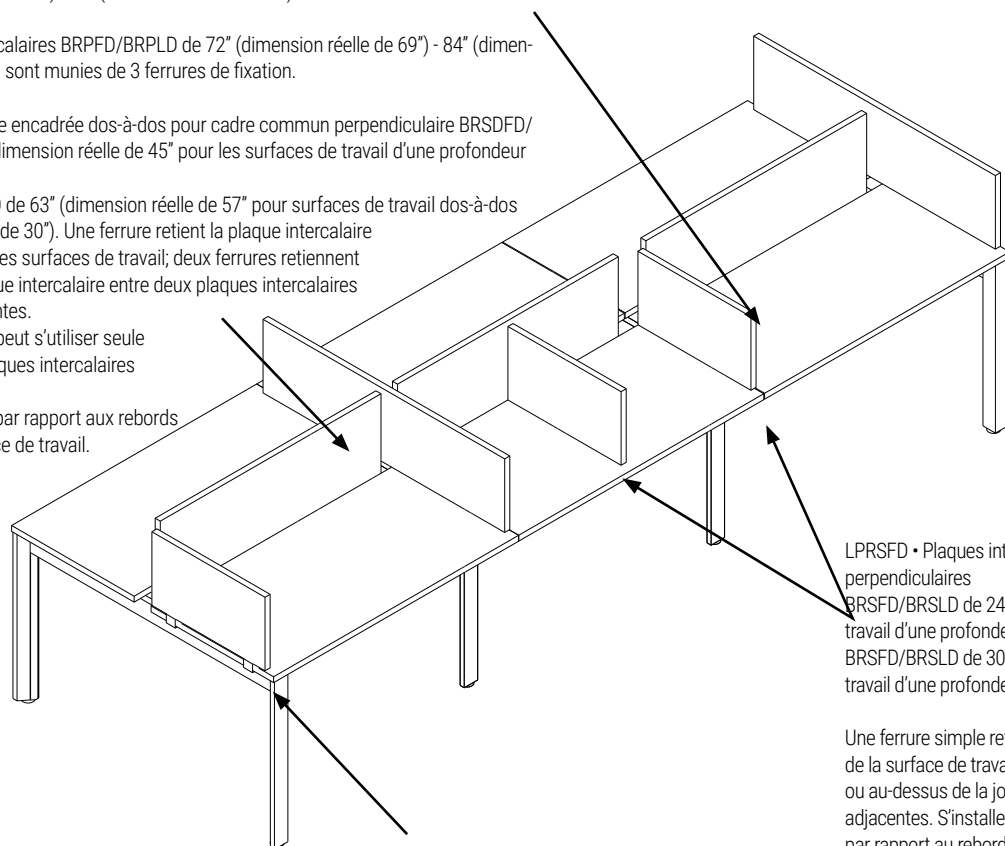

LPRSFD • Plaques intercalaires encadrées communes perpendiculaires
BRSFD/BRSLD de 24" (dimension réelle de 21" pour surfaces de travail d'une profondeur de 24")
BRSFD/BRSLD de 30" (dimension réelle de 27" pour surfaces de travail d'une profondeur de 30")

Une ferrure simple retient la plaque intercalaire au rebord arrière de la surface de travail; peut s'installer en dehors du module ou au-dessus de la jonction entre deux surfaces de travail adjacentes. S'installe à égalité du rebord arrière, encastré de 3" par rapport au rebord avant de la surface de travail.

Plaque intercalaire encadrée d'extrémité pour table simple perpendiculaire
BREFD/BRELD de 24" (dimension réelle de 21" pour les surfaces de travail d'une profondeur de 24")
BREFD/BRELD de 30" (dimension réelle de 27" pour surfaces de travail d'une profondeur de 30")
Deux ferrures retiennent la plaque intercalaire au rebord latéral de la surface de travail. S'installe à égalité du rebord arrière, encastré de 3" par rapport au rebord avant de la surface de travail.

Remarque: N'utilisez pas les plaques intercalaires encadrées avec plaques intercalaires de verre. Le matériel de connexion ne convient pas.

BRPFD/BRPLD • Plaques intercalaires encadrées parallèles dos-à-dos

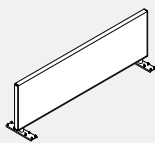

- **Se fixent au-dessous de la surface de travail.**
- Le cadre et la quincaillerie de montage des plaques intercalaires sont peints. Veuillez choisir parmi les peintures métalliques de finition standard.
- La plaque intercalaire de tissu peut s'installer au moyen d'agrafes, sans compter qu'elle est toujours installée à contresens.
- Le centre de la plaque intercalaire peut être fabriqué de tissu, d'un stratifié à basse pression (LP), d'un stratifié à haute pression (HP); il peut comprendre un tableau blanc qui s'essuie à sec (DE) ou un tableau magnétique qui s'essuie à sec (DM).
- Une fois installée, la plaque intercalaire mesure 15,7" depuis le haut de la surface de travail.
- Les plaques intercalaires mesurant de 36" à 54" sont munies de deux ferrures d'appui. Les plaques intercalaires mesurant de 60" à 84" sont munies de trois ferrures d'appui.
- Remarque : Les plaques intercalaires de 60" et 84" doivent être munies de trois ferrures d'appui et ne peuvent s'utiliser avec les surfaces de travail munies d'une porte d'accès unique.

CODE PRODUIT	PRIX			TAILLE/POUCES			POIDS LB	VOL PI³
	GR1	GR2	H	L	P			
BRPFD36	351	386	16	33	1.25	13	0.92	
BRPFD42	363	396	16	39	1.25	15	1.08	
BRPFD48	416	456	16	45	1.25	17	1.25	
BRPFD54	434	483	16	51	1.25	19	1.42	
BRPFD60	523	574	16	57	1.25	22	1.58	
BRPFD66	551	608	16	63	1.25	23	1.75	
BRPFD72	569	631	16	69	1.25	25	1.92	
BRPFD78	578	643	16	75	1.25	27	2.08	
BRPFD84	605	676	16	81	1.25	28	2.25	

CODE PRODUIT	PRIX					TAILLE/POUCES			LP/HP/DE	MAG LB	VOL PI³
	LP	HP	DE	DM	H	L	P				
BRPLD36	259	336	437	731	16	33	1.25	17	20	0.92	
BRPLD42	273	357	473	809	16	39	1.25	19	23	1.08	
BRPLD48	306	416	543	930	16	45	1.25	21	26	1.25	
BRPLD54	357	501	886	1656	16	51	1.25	24	29	1.42	
BRPLD60	431	591	935	1709	16	57	1.25	26	32	1.58	
BRPLD66	444	645	943	1813	16	63	1.25	30	37	1.75	
BRPLD72	459	649	1000	1827	16	69	1.25	33	40	1.92	
BRPLD78	465	679	1007	1844	16	75	1.25	35	43	2.08	
BRPLD84	475	712	1017	1857	16	81	1.25	37	46	2.25	

BREFD/BRELD • Plaques intercalaires encadrées d'extrémité de table simple perpendiculaire

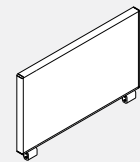

- **Ces plaques sont reliées à l'extrémité perpendiculaire d'une table simple ou dos-à-dos.**
- Le cadre et la quincaillerie de montage des plaques intercalaires sont peints. Veuillez choisir parmi les peintures métalliques de finition standard.
- La plaque intercalaire de tissu peut s'installer au moyen d'agrafes sans compter qu'elle est toujours installée à contresens. Le centre de la plaque intercalaire peut être fabriqué de tissu, d'un stratifié à basse pression (LP), d'un stratifié à haute pression (HP), d'un tableau blanc qui s'essuie à sec (DE) ou du côté utilisateur seulement d'un tableau magnétique qui s'essuie à sec (DM).
- Une fois installée, la plaque intercalaire mesure 15,7" depuis le haut de la surface de travail.
- La plaque intercalaire est munie de deux ferrures d'appui.
- Lorsqu'on commande un tableau magnétique qui s'essuie à sec (DM), celui-ci se retrouve du côté de l'utilisateur seulement, alors qu'un tableau blanc qui s'essuie à sec (DE) se trouve du côté opposé.
- Deux ferrures retiennent la plaque intercalaire au rebord latéral de la surface de travail. S'installe à égalité du rebord arrière, encastré de 3" par rapport au rebord avant de la surface de travail.

CODE PRODUIT	PRIX			TAILLE/POUCES			POIDS LB	VOL PI³
	GR1	GR2	H	L	P			
BREFD24	271	301	16	21	1.25	9	0.58	
BREFD30	280	309	16	27	1.25	11	0.75	
BREFD36	306	342	16	33	1.25	12	0.92	

CODE PRODUIT	PRIX					TAILLE/POUCES			LP/HP/DE	MAG LB	VOL PI³
	LP	HP	DE	DM	H	L	P				
BRELD24	194	249	314	378	16	21	1.25	12	14	0.58	
BRELD30	214	285	350	431	16	27	1.25	14	17	0.75	
BRELD36	221	302	401	501	16	33	1.25	16	20	0.92	

BRSFD/BRSLD • Plaques intercalaires encadrées communes perpendiculaires

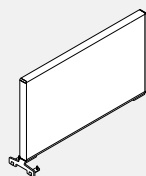

- **Ces plaques doivent être reliées n'importe où le long des surfaces de travail et entre ces dernières pour diviser l'espace et assurer l'intimité.**
- La plaque intercalaire est fixée sous la surface de travail, à égalité de l'endos de la table et encastrée de 3" par rapport au rebord avant du côté de l'utilisateur.
- Le cadre et la quincaillerie de raccordement des plaques intercalaires sont peints. Veuillez choisir parmi les peintures métalliques de finition standard.
- La plaque intercalaire de tissu peut s'installer au moyen d'agrafes sans compter qu'elle est toujours installée à contresens. Le centre de la plaque intercalaire peut être fabriqué de tissu, d'un stratifié à basse pression (LP), d'un stratifié à haute pression (HP); il peut comprendre un tableau blanc qui s'essuie à sec (DE) ou un tableau magnétique qui s'essuie à sec (DM).
- Une fois installée, la plaque intercalaire mesure 15,7" depuis le haut de la surface de travail.
- La plaque intercalaire est munie d'une ferrure d'appui à l'arrière et d'une plaque d'écartement recouverte d'un adhésif à double face à l'avant.

CODE PRODUIT	PRIX			TAILLE/POUCES			POIDS LB	VOL PI³
	GR1	GR2	H	L	P			
BRSFD24	262	289	16	21	1.25	9	0.58	
BRSFD30	271	301	16	27	1.25	11	0.75	
BRSFD36	299	332	16	33	1.25	12	0.92	

CODE PRODUIT	PRIX					TAILLE/POUCES			LP/HP/DE	MAG LB	VOL PI³
	LP	HP	DE	DM	H	L	P				
BRSLD24	194	244	306	501	16	21	1.25	12	14	0.58	
BRSLD30	208	279	343	621	16	27	1.25	14	17	0.75	
BRSLD36	221	302	401	687	16	33	1.25	16	20	0.92	

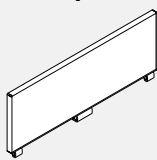
BREDFD/BREDLD • Plaques intercalaires encadrées d'extrémité dos-à-dos perpendiculaires

- Ces plaques doivent être reliées à l'extrémité d'une suite de tables dos-à-dos pour assurer l'intimité.

• La plaque intercalaire est fixée sous la surface de travail et encastrée de 3" par rapport au rebord avant d'un côté ou de l'autre.

• Le cadre et la quincaillerie de montage des plaques intercalaires sont peints. Veuillez choisir parmi les peintures métalliques de finition standard.

• La plaque intercalaire de tissu peut s'installer au moyen d'agrafes sans compter qu'elle est toujours installée à contresens.

• Le centre de la plaque intercalaire peut être fabriqué de tissu, d'un stratifié à basse pression (LP), d'un stratifié à haute pression (HP); il peut comprendre un tableau blanc qui s'essuie à sec (DE) ou un tableau magnétique qui s'essuie à sec (DN) du côté de l'utilisateur seulement.

• Une fois installée, la plaque intercalaire mesure 15,7" depuis le haut de la surface de travail.

• La plaque intercalaire est munie d'une grande et de 2 petites ferrures d'appui.

• Lorsqu'on commande un tableau magnétique qui s'essuie à sec (DM), celui-ci se retrouve du côté de l'utilisateur seulement, alors qu'un tableau blanc qui s'essuie à sec (DE) se trouve du côté opposé.

CODE PRODUIT	PRIX		TAILLE/POUCES			POIDS LB	VOL PI ³
	GR1	GR2	H	L	P		
BREDFD51	422	468	16	45	1.25	18	1.25
BREDFD63	478	527	16	57	1.25	21	1.58

CODE PRODUIT	PRIX					TAILLE/POUCES			LP/HP/DE LB	MAG LB	VOL PI ³
	LP	HP	DE	DM	DM	H	L	P			
BREDLD51	314	420	557	679	16	45	1.25	21	26	1.25	
BREDLD63	386	551	901	1153	16	57	1.25	26	32	1.58	

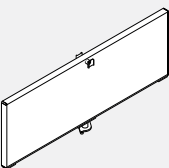
BRSDFD/BRSDLD • Plaques intercalaires encadrées communes dos-à-dos perpendiculaires

- Ces plaques doivent être reliées entre des plaques intercalaires encadrées parallèles de tables dos-à-dos afin de diviser l'espace et pour assurer l'intimité.

• La plaque intercalaire est fixée sous la surface de travail et encastrée de 3" par rapport au rebord avant d'un côté ou de l'autre.

• Le cadre et la quincaillerie de montage des plaques intercalaires sont peints. Veuillez choisir parmi les peintures métalliques de finition standard.

• La plaque intercalaire de tissu peut s'installer au

moyen d'agrafes sans compter qu'elle est toujours installée à contresens. Le centre de la plaque intercalaire peut être fabriqué de tissu, d'un stratifié à basse pression (LP), d'un stratifié à haute pression (HP); il peut comprendre un tableau blanc qui s'essuie à sec (DE) ou un tableau magnétique qui s'essuie à sec (DM).

• Une fois installée, la plaque intercalaire mesure 15,7" depuis le haut de la surface de travail.

• La plaque intercalaire est munie d'une ferrure d'appui centrale, de deux plaques d'écartement avec adhésif et de deux brides d'écartement supérieures.

• REMARQUE : Ne peut s'utiliser seule sans les deux plaques intercalaires parallèles.

CODE PRODUIT	PRIX		TAILLE/POUCES			POIDS LB	VOL PI ³
	GR1	GR2	H	L	P		
BRSDFD51	397	439	16	45	1.25	17	1.25
BRSDFD63	451	501	16	57	1.25	20	1.58

CODE PRODUIT	PRIX					TAILLE/POUCES			LP/HP/DE LB	MAG LB	VOL PI ³
	LP	HP	DE	DM	DM	H	L	P			
BRSDLD51	302	408	537	921	16	45	1.25	21	26	1.25	
BRSDLD63	372	528	879	1651	16	57	1.25	26	32	1.58	

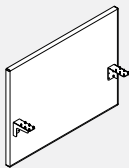
BRTMFD/BRTMLD • Plaques intercalaires encadrées montées sur table

- Plaque intercalaire parallèle pour tables simples

• Le cadre et la quincaillerie de montage des plaques intercalaires sont peints. Veuillez choisir parmi les peintures métalliques de finition standard.

• La plaque intercalaire de tissu peut s'installer au moyen d'agrafes, sans compter qu'elle est toujours installée à contresens.

• Le centre de la plaque intercalaire peut être fabriqué de tissu, d'un stratifié à basse pression (LP), d'un stratifié à haute pression (HP); il peut comprendre un tableau blanc qui s'essuie à sec (DE) ou un tableau magnétique qui s'essuie à sec (DM) du côté de l'utilisateur seulement.

• Se fixe au-dessous de la surface de travail.

• Le jeu de 0,6" entre la surface de travail et la plaque intercalaire permet le passage des câbles.

• Une fois installée, la plaque intercalaire se prolonge de 15,7" vers le haut et de 15" vers le bas depuis le haut de la surface de travail.

• Les plaques intercalaires mesurant de 36" à 66" sont munies de deux ferrures d'appui. Les plaques intercalaires de 72" à 84" sont munies de trois ferrures d'appui.

• Lorsqu'on commande un tableau magnétique qui s'essuie à sec (DM), celui-ci se retrouve du côté de l'utilisateur seulement, alors qu'un tableau blanc qui s'essuie à sec (DE) se trouve du côté opposé.

• REMARQUE : Les plaques intercalaires de 72" et 84" doivent être munies de trois ferrures d'appui et ne peuvent s'utiliser avec les surfaces de travail munies d'une porte d'accès unique

• REMARQUE SUR LE STRATIFIÉ: Les séparateurs de 72 à 84 pouces nécessitent 3 supports et ne peuvent pas être utilisés avec des surfaces de travail dotées d'une seule porte d'accès.

• REMARQUE SUR LES TISSUS: Les séparateurs de 60 "à 84" nécessitent 3 supports et ne peuvent pas être utilisés avec des surfaces de travail dotées d'une seule porte d'accès.

CODE PRODUIT	PRIX		TAILLE/POUCES			POIDS LB	VOL PI ³
	GR1	GR2	H	L	P		
BRTMFD36	316	350	30	33	1.25	20	1.90
BRTMFD42	378	415	30	39	1.25	22	2.03
BRTMFD48	422	468	30	45	1.25	25	2.34
BRTMFD54	471	520	30	51	1.25	27	2.66
BRTMFD60	534	582	30	57	1.25	30	2.97
BRTMFD66	605	660	30	63	1.25	33	3.28
BRTMFD72	622	687	30	69	1.25	37	3.59
BRTMFD78	649	713	30	75	1.25	40	3.91
BRTMFD84	694	765	30	81	1.25	43	4.22

CODE PRODUIT	PRIX					TAILLE/POUCES			LP/HP/DE LB	MAG LB	VOL PI ³
	LP	HP	DE	DM	DM	H	L	P			
BRTMLD36	376	525	763	1220	30	33	1.25	30	38	1.90	
BRTMLD42	391	542	1101	1477	30	39	1.25	34	42	2.03	
BRTMLD48	407	556	1107	1573	30	45	1.25	38	48	2.34	
BRTMLD54	420	573	2122	2878	30	51	1.25	43	54	2.66	
BRTMLD60	444	593	2251	3047	30	57	1.25	48	60	2.97	
BRTMLD66	459	673	2257	3062	30	63	1.25	52	66	3.28	
BRTMLD72	482	693	2272	3078	30	69	1.25	57	71	3.59	
BRTMLD78	956	1273	2287	3091	30	75	1.25	61	77	3.91	
BRTMLD84	971	1288	2301	3106	30	81	1.25	66	83	4.22	

BRTADP-H24 • Kit de vitrine de séparation en polycarbonate pour module dos-à-dos, 24 po. de hauteur

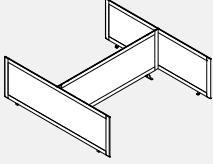

- **Contribuent à la paix d'esprit tout en favorisant la productivité dans les espaces de travail collaboratif.**
- Les vitrines de table sont légères et faciles à nettoyer.
- Les écrans sont faits de cadre en aluminium peint en poudre, polycarbonate cannelé translucide et tout les ferrure de raccord peint sont comprises.
- Les modules se prolongent de 6.237 po. à l'avant de chaque surface de travail.
- L'écran central se place au-dessus de l'espace entre les surfaces de travail permettant d'acheminer les câbles vers le chemin de câbles; l'espace pour chaque côté est d'environ 1,25 po.
- BRTADP51xxH24 sont destinés aux surfaces de 24" de profondeur et BRTAD-P63xxH24 aux surfaces de 30" de profondeur.
- La largeur et la profondeur sont des tailles nominales représentant les tailles de la table FreeFit. Permettre un surplomb de 0,25 po. sur les côtés, 1,5 po. à l'arrière et 6,237 po. à l'avant.
- Les cadres en aluminium peint sont offerts dans tous les finis Bridges de série. Le capuchon de garniture d'extrémité est disponible uniquement en CHR - charbon.

CODE PRODUIT	PRIX	TAILLE/POUCES			POIDS LB	VOL PI³
		H	L	P		
BRTADP5136H24	1102	24.63	36	50.5	33.00	6.31
BRTADP5142H24	1125	24.63	42	50.5	34.50	7.36
BRTADP5148H24	1147	24.63	48	50.5	36.00	8.42
BRTADP5154H24	1170	24.63	54	50.5	37.50	9.47
BRTADP5160H24	1194	24.63	60	50.5	39.00	10.52
BRTADP5166H24	1218	24.63	66	50.5	40.50	11.57
BRTADP5172H24	1238	24.63	72	50.5	42.00	12.63
BRTADP5178H24	1262	24.63	78	50.5	43.50	13.68
BRTADP5184H24	1286	24.63	84	50.5	45.00	14.73
BRTADP6336H24	1193	24.63	36	62.5	46.50	7.81
BRTADP6342H24	1214	24.63	42	62.5	48.00	9.11
BRTADP6348H24	1237	24.63	48	62.5	49.50	10.42
BRTADP6354H24	1261	24.63	54	62.5	51.00	11.72
BRTADP6360H24	1283	24.63	60	62.5	52.50	13.02
BRTADP6366H24	1305	24.63	66	62.5	54.00	14.32
BRTADP6372H24	1329	24.63	72	62.5	55.50	15.63
BRTADP6378H24	1352	24.63	78	62.5	57.00	16.93
BRTADP6384H24	1375	24.63	84	62.5	58.50	18.23

BRTADP-H30 • Kit de vitrine de séparation en polycarbonate pour module dos-à-dos, 30 po. de hauteur

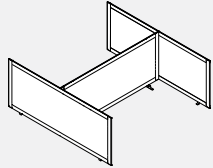

- **Contribuent à la paix d'esprit tout en favorisant la productivité dans les espaces de travail collaboratif.**
- Les vitrines de table sont légères et faciles à nettoyer.
- Les écrans sont faits de cadre en aluminium peint en poudre, polycarbonate cannelé translucide et tout les ferrure de raccord peint sont comprises.
- Les modules se prolongent de 6.237 po. à l'avant de chaque surface de travail.
- L'écran central se place au-dessus de l'espace entre les surfaces de travail permettant d'acheminer les câbles vers le chemin de câbles; l'espace pour chaque côté est d'environ 1,25 po.
- BRTADP51xxH30 sont destinés aux surfaces de 24" de profondeur et BRTAD-P63xxH30 aux surfaces de 30" de profondeur.
- La largeur et la profondeur sont des tailles nominales représentant les tailles de la table FreeFit. Permettre un surplomb de 0,25 po. sur les côtés, 1,5 po. à l'arrière et 6,237 po. à l'avant.
- Les cadres en aluminium peint sont offerts dans tous les finis Bridges de série. Le capuchon de garniture d'extrémité est disponible uniquement en CHR - charbon.

CODE PRODUIT	PRIX	TAILLE/POUCES			POIDS LB	VOL PI³
		H	L	P		
BRTADP5136H30	1223	30.63	36	50.5	35.50	6.31
BRTADP5142H30	1248	30.63	42	50.5	37.00	7.36
BRTADP5148H30	1275	30.63	48	50.5	38.50	8.42
BRTADP5154H30	1302	30.63	54	50.5	40.00	9.47
BRTADP5160H30	1328	30.63	60	50.5	41.50	10.52
BRTADP5166H30	1355	30.63	66	50.5	43.00	11.57
BRTADP5172H30	1381	30.63	72	50.5	44.50	12.63
BRTADP5178H30	1407	30.63	78	50.5	46.00	13.68
BRTADP5184H30	1435	30.63	84	50.5	47.50	14.73
BRTADP6336H30	1372	30.63	36	62.5	49.00	7.81
BRTADP6342H30	1398	30.63	42	62.5	50.50	9.11
BRTADP6348H30	1428	30.63	48	62.5	52.00	10.42
BRTADP6354H30	1451	30.63	54	62.5	53.50	11.72
BRTADP6360H30	1480	30.63	60	62.5	55.00	13.02
BRTADP6366H30	1506	30.63	66	62.5	56.50	14.32
BRTADP6372H30	1533	30.63	72	62.5	58.00	15.63
BRTADP6378H30	1560	30.63	78	62.5	59.50	16.93
BRTADP6384H30	1585	30.63	84	62.5	61.00	18.23

BRTADPE-H24 - Kit d'extension de vitrine de séparation en polycarbonate pour module dos-à-dos, 24 po.

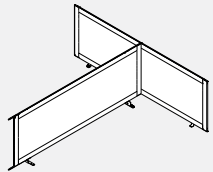

- **Fournit une extension pour la confidentialité dans un environnement ouvert. Conçu pour toujours se connecter au kit de vitrine de séparation pour module dos-à-dos.**
- Les vitrines de table sont légères et faciles à nettoyer.
- Les écrans sont faits de cadre en aluminium peint en poudre, polycarbonate cannelé translucide et tout les ferrure de raccord peint sont comprises.
- Les modules se prolongent de 6.237 po. à l'avant de chaque surface de travail.
- L'écran central se place au-dessus de l'espace entre les surfaces de travail permettant d'acheminer les câbles vers le chemin de câbles; l'espace pour chaque côté est d'environ 1,25 po.
- BRTADPE51xxH24 sont destinés aux surfaces de 24" de profondeur et BRTADPE63xxH24 aux surfaces de 30" de profondeur.
- La largeur et la profondeur sont des tailles nominales représentant les tailles de la table FreeFit. Permettre un surplomb de 0,25 po. sur les côtés, 1,5 po. à l'arrière et 6,237 po. à l'avant.
- Les cadres en aluminium peint sont offerts dans tous les finis Bridges de série. Le capuchon de garniture d'extrémité est disponible uniquement en CHR - charbon.
- Peut être utilisé comme connexion gauche ou droite.

CODE PRODUIT	PRIX	TAILLE/POUCES			POIDS LB	VOL PI³
		H	L	P		
BRTADPE5136H24	747	24.63	36	50.5	26.35	6.31
BRTADPE5142H24	767	24.63	42	50.5	27.85	7.36
BRTADPE5148H24	791	24.63	48	50.5	29.35	8.42
BRTADPE5154H24	816	24.63	54	50.5	30.85	9.47
BRTADPE5160H24	839	24.63	60	50.5	32.35	10.52
BRTADPE5166H24	862	24.63	66	50.5	33.85	11.57
BRTADPE5172H24	885	24.63	72	50.5	35.35	12.63
BRTADPE5178H24	907	24.63	78	50.5	36.85	13.68
BRTADPE5184H24	930	24.63	84	50.5	38.35	14.73
BRTADPE6336H24	790	24.63	36	62.5	39.85	7.81
BRTADPE6342H24	814	24.63	42	62.5	41.35	9.11
BRTADPE6348H24	837	24.63	48	62.5	42.85	10.42
BRTADPE6354H24	860	24.63	54	62.5	44.35	11.72
BRTADPE6360H24	884	24.63	60	62.5	45.85	13.02
BRTADPE6366H24	907	24.63	66	62.5	47.35	14.32
BRTADPE6372H24	929	24.63	72	62.5	48.85	15.63
BRTADPE6378H24	952	24.63	78	62.5	50.35	16.93
BRTADPE6384H24	975	24.63	84	62.5	51.85	18.23

BRTADPE-H30 - Kit d'extension de vitrine de séparation en polycarbonate pour module dos-à-dos, 30 po. de hauteur

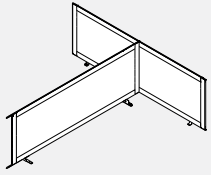

- **Fournit une extension pour la confidentialité dans un environnement ouvert. Conçu pour toujours se connecter au kit de vitrine de séparation pour module dos-à-dos.**

- Les vitrines de table sont légères et faciles à nettoyer.
- Les écrans sont faits de cadre en aluminium peint en poudre, polycarbonate cannelé translucide et tout les ferrure de raccord peint sont comprises.
- Les modules se prolongent de 6.237 po. à l'avant de chaque surface de travail.
- L'écran central se place au-dessus de l'espace entre les surfaces de travail permettant d'acheminer les câbles vers le chemin de câbles; l'espace pour chaque côté est d'environ 1,25 po.
- BRTADPE51xxH24 sont destinés aux surfaces de 24" de profondeur et BRTADPE63xxH24 aux surfaces de 30" de profondeur.
- La largeur et la profondeur sont des tailles nominales représentant les tailles de la table FreeFit. Permettre un surplomb de 0,25 po. sur les côtés, 1,5 po. à l'arrière et 6,237 po. à l'avant.
- Les cadres en aluminium peint sont offerts dans tous les finis Bridges de série. Le capuchon de garniture d'extrémité est disponible uniquement en CHR - charbon.
- Peut être utilisé comme connexion gauche ou droite.

CODE PRODUIT	PRIX	TAILLE/POUCES			POIDS LB	VOL PI ³
		H	L	P		
BRTADPE5136H30	820	30.63	36	50.50	28.85	6.31
BRTADPE5142H30	849	30.63	42	50.50	30.35	7.36
BRTADPE5148H30	874	30.63	48	50.50	31.85	8.42
BRTADPE5154H30	901	30.63	54	50.50	33.35	9.47
BRTADPE5160H30	928	30.63	60	50.50	34.85	10.52
BRTADPE5166H30	954	30.63	66	50.50	36.35	11.57
BRTADPE5172H30	982	30.63	72	50.50	37.85	12.63
BRTADPE5178H30	1006	30.63	78	50.50	39.35	13.68
BRTADPE5184H30	1033	30.63	84	50.50	40.85	14.73
BRTADPE6336H30	872	30.63	36	62.50	42.35	7.81
BRTADPE6342H30	898	30.63	42	62.50	43.85	9.11
BRTADPE6348H30	926	30.63	48	62.50	45.35	10.42
BRTADPE6354H30	952	30.63	54	62.50	46.85	11.72
BRTADPE6360H30	981	30.63	60	62.50	48.35	13.02
BRTADPE6366H30	1004	30.63	66	62.50	49.85	14.32
BRTADPE6372H30	1033	30.63	72	62.50	51.35	15.63
BRTADPE6378H30	1060	30.63	78	62.50	52.85	16.93
BRTADPE6384H30	1086	30.63	84	62.50	54.35	18.23

BRTADP-H24 - Kit de vitrine de séparation en polycarbonate pour table simple, 24 po. de hauteur

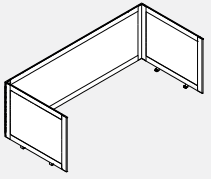

- **Contribuent à la paix d'esprit tout en favorisant la productivité dans les espaces de travail collaboratif.**

- Les vitrines de table sont légères et faciles à nettoyer.
- Les écrans sont faits de cadre en aluminium peint en poudre, polycarbonate cannelé translucide et tout les ferrure de raccord peint sont comprises.
- Les modules se prolongent de 6.237 po. à l'avant de chaque surface de travail.
- L'écran central se place sur le bord arrière de la surface de travail permettant d'acheminer les câbles vers le chemin de câbles; l'espace est d'environ 1,25 po.
- BRTADP24xxH24 sont destinés aux surfaces de 24" de profondeur et BRTADP30xxH24 aux surfaces de 30" de profondeur.
- La largeur et la profondeur sont des tailles nominales représentant les tailles de la table FreeFit. Permettre un surplomb de 0,25 po. sur les côtés, 1,5 po. à l'arrière et 6,237 po. à l'avant.
- Les cadres en aluminium peint sont offerts dans tous les finis Bridges de série. Le capuchon de garniture d'extrémité est disponible uniquement en CHR - charbon.

CODE PRODUIT	PRIX	TAILLE/POUCES			POIDS LB	VOL PI ³
		H	L	P		
BRTADP2436H24	760	24.63	36	31.75	26.55	3.97
BRTADP2442H24	784	24.63	42	31.75	28.10	4.63
BRTADP2448H24	806	24.63	48	31.75	29.65	5.29
BRTADP2454H24	829	24.63	54	31.75	31.20	5.95
BRTADP2460H24	853	24.63	60	31.75	32.75	6.61
BRTADP2466H24	876	24.63	66	31.75	34.30	7.28
BRTADP2472H24	897	24.63	72	31.75	35.85	7.94
BRTADP2478H24	921	24.63	78	31.75	37.40	8.60
BRTADP2484H24	947	24.63	84	31.75	38.95	9.26
BRTADP3036H24	816	24.63	36	37.75	40.50	4.72
BRTADP3042H24	839	24.63	42	37.75	42.05	5.51
BRTADP3048H24	862	24.63	48	37.75	43.60	6.29
BRTADP3054H24	885	24.63	54	37.75	45.15	7.08
BRTADP3060H24	907	24.63	60	37.75	46.70	7.87
BRTADP3066H24	930	24.63	66	37.75	48.25	8.65
BRTADP3072H24	954	24.63	72	37.75	49.80	9.44
BRTADP3078H24	976	24.63	78	37.75	51.35	10.22
BRTADP3084H24	999	24.63	84	37.75	52.90	11.01

BRTADP-H30 - Kit de vitrine de séparation en polycarbonate pour table simple, 30 po. de hauteur

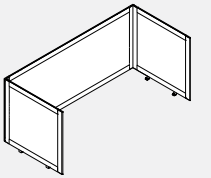

- **Contribuent à la paix d'esprit tout en favorisant la productivité dans les espaces de travail collaboratif.**

- Les vitrines de table sont légères et faciles à nettoyer.
- Les écrans sont faits de cadre en aluminium peint en poudre, polycarbonate cannelé translucide et tout les ferrure de raccord peint sont comprises.
- Les modules se prolongent de 6.237 po. à l'avant de chaque surface de travail.
- L'écran central se place sur le bord arrière de la surface de travail permettant d'acheminer les câbles vers le chemin de câbles; l'espace est d'environ 1,25 po.
- BRTADP24xxH30 sont destinés aux surfaces de 24" de profondeur et BRTADPE30xxH24 aux surfaces de 30" de profondeur.
- La largeur et la profondeur sont des tailles nominales représentant les tailles de la table FreeFit. Permettre un surplomb de 0,25 po. sur les côtés, 1,5 po. à l'arrière et 6,237 po. à l'avant.
- Les cadres en aluminium peint sont offerts dans tous les finis Bridges de série. Le capuchon de garniture d'extrémité est disponible uniquement en CHR - charbon.

CODE PRODUIT	PRIX	TAILLE/POUCES			POIDS LB	VOL PI ³
		H	L	P		
BRTADP2436H30	853	30.63	36	31.75	28.85	3.97
BRTADP2442H30	882	30.63	42	31.75	30.35	4.63
BRTADP2448H30	907	30.63	48	31.75	31.85	5.29
BRTADP2454H30	932	30.63	54	31.75	33.35	5.95
BRTADP2460H30	960	30.63	60	31.75	34.85	6.61
BRTADP2466H30	986	30.63	66	31.75	36.35	7.28
BRTADP2472H30	1015	30.63	72	31.75	37.85	7.94
BRTADP2478H30	1039	30.63	78	31.75	39.35	8.60
BRTADP2484H30	1065	30.63	84	31.75	40.85	9.26
BRTADP3036H30	905	30.63	36	37.75	42.35	4.72
BRTADP3042H30	932	30.63	42	37.75	43.85	5.51
BRTADP3048H30	959	30.63	48	37.75	45.35	6.29
BRTADP3054H30	985	30.63	54	37.75	46.85	7.08
BRTADP3060H30	1012	30.63	60	37.75	48.35	7.87
BRTADP3066H30	1038	30.63	66	37.75	49.85	8.65
BRTADP3072H30	1064	30.63	72	37.75	51.35	9.44
BRTADP3078H30	1091	30.63	78	37.75	52.85	10.22
BRTADP3084H30	1118	30.63	84	37.75	54.35	11.01

BRTADPE-H24 - Kit d'extension de vitrine de séparation polycarbonate pour table simple, 24 po. de hauteur

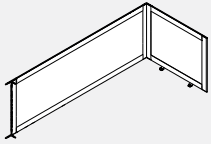

- Contribuent à la paix d'esprit tout en favorisant la productivité dans les espaces de travail collaboratif.
- Les vitrines de table sont légères et faciles à nettoyer.
- Les écrans sont faits de cadre en aluminium peint en poudre, polycarbonate cannelé translucide et tout les ferrure de raccord peint sont comprises.
- Les modules se prolongent de 6.237 po. à l'avant de chaque surface de travail.
- L'écran central se place sur le bord arrière de la surface de travail permettant d'acheminer les câbles vers le chemin de câbles; l'espace est d'environ 1,25 po.
- RTADPE24xxH24 sont destinés aux surfaces de 24" de profondeur et BRTADPE30xxH24 aux surfaces de 30" de profondeur.
- La largeur et la profondeur sont des tailles nominales représentant les tailles de la table FreeFit. Permettre un surplomb de 0,25 po. sur les côtés, 1,5 po. à l'arrière et 6,237 po. à l'avant.
- Les cadres en aluminium peint sont offerts dans tous les finis Bridges de série. Le capuchon de garniture d'extrémité est disponible uniquement en CHR - charbon.
- Peut être utilisé comme connexion gauche ou droite.

CODE PRODUIT	PRIX	TAILLE/POUCES			POIDS LB	VOL PI³
		H	L	P		
BRTADPE2436H24	570	24.63	36	31.75	21.05	3.97
BRTADPE2442H24	626	24.63	42	31.75	22.60	4.63
BRTADPE2448H24	649	24.63	48	31.75	24.15	5.29
BRTADPE2454H24	672	24.63	54	31.75	25.70	5.95
BRTADPE2460H24	694	24.63	60	31.75	27.25	6.61
BRTADPE2466H24	718	24.63	66	31.75	28.80	7.28
BRTADPE2472H24	741	24.63	72	31.75	30.35	7.94
BRTADPE2478H24	763	24.63	78	31.75	31.90	8.60
BRTADPE2484H24	786	24.63	84	31.75	33.45	9.26
BRTADPE3036H24	592	24.63	36	37.75	35.00	4.72
BRTADPE3042H24	648	24.63	42	37.75	36.55	5.51
BRTADPE3048H24	672	24.63	48	37.75	38.10	6.29
BRTADPE3054H24	694	24.63	54	37.75	39.65	7.08
BRTADPE3060H24	718	24.63	60	37.75	41.20	7.87
BRTADPE3066H24	740	24.63	66	37.75	42.75	8.65
BRTADPE3072H24	762	24.63	72	37.75	44.30	9.44
BRTADPE3078H24	786	24.63	78	37.75	45.85	10.22
BRTADPE3084H24	811	24.63	84	37.75	47.40	11.01

BRTADPE-H30 - Kit d'extension de vitrine de séparation polycarbonate pour table simple, 30 po. de hauteur

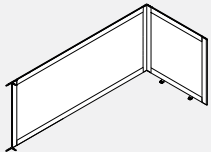

- Contribuent à la paix d'esprit tout en favorisant la productivité dans les espaces de travail collaboratif.
- Les vitrines de table sont légères et faciles à nettoyer.
- Les écrans sont faits de cadre en aluminium peint en poudre, polycarbonate cannelé translucide et tout les ferrure de raccord peint sont comprises.
- Les modules se prolongent de 6.237 po. à l'avant de chaque surface de travail.
- L'écran central se place sur le bord arrière de la surface de travail permettant d'acheminer les câbles vers le chemin de câbles; l'espace est d'environ 1,25 po.
- BRTADPE24xxH30 sont destinés aux surfaces de 24" de profondeur et BRTADPE30xxH30 aux surfaces de 30" de profondeur.
- La largeur et la profondeur sont des tailles nominales représentant les tailles de la table FreeFit. Permettre un surplomb de 0,25 po. sur les côtés, 1,5 po. à l'arrière et 6,237 po. à l'avant.
- Les cadres en aluminium peint sont offerts dans tous les finis Bridges de série. Le capuchon de garniture d'extrémité est disponible uniquement en CHR - charbon.
- Peut être utilisé comme connexion gauche ou droite.

CODE PRODUIT	PRIX	TAILLE/POUCES			POIDS LB	VOL PI³
		H	L	P		
BRTADPE2436H30	627	30.63	36	31.75	22.85	3.97
BRTADPE2442H30	687	30.63	42	31.75	24.40	4.63
BRTADPE2448H30	713	30.63	48	31.75	25.95	5.29
BRTADPE2454H30	739	30.63	54	31.75	27.50	5.95
BRTADPE2460H30	765	30.63	60	31.75	29.05	6.61
BRTADPE2466H30	791	30.63	66	31.75	30.60	7.28
BRTADPE2472H30	818	30.63	72	31.75	32.15	7.94
BRTADPE2478H30	846	30.63	78	31.75	33.70	8.60
BRTADPE2484H30	870	30.63	84	31.75	35.25	9.26
BRTADPE3036H30	654	30.63	36	37.75	36.80	4.72
BRTADPE3042H30	713	30.63	42	37.75	38.35	5.51
BRTADPE3048H30	739	30.63	48	37.75	39.90	6.29
BRTADPE3054H30	763	30.63	54	37.75	41.45	7.08
BRTADPE3060H30	791	30.63	60	37.75	43.00	7.87
BRTADPE3066H30	818	30.63	66	37.75	44.55	8.65
BRTADPE3072H30	845	30.63	72	37.75	46.10	9.44
BRTADPE3078H30	870	30.63	78	37.75	47.65	10.22
BRTADPE3084H30	896	30.63	84	37.75	49.20	11.01

BRTADG-H24 • Kit de d'écran de séparation en verre pour module dos-à-dos, 24 po. de hauteur

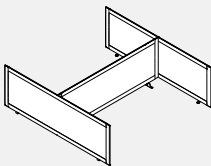

- Contribuent à la paix d'esprit tout en favorisant la productivité dans les espaces de travail collaboratif.
- Les vitrines de table sont faciles à nettoyer.
- Les écrans sont faits de cadre en aluminium peint en poudre, verre clair (CLR) det 4mm et tout les ferrure de raccord peint sont comprises.
- Les modules se prolongent de 6.25 po. à l'avant de chaque surface de travail.
- L'écran central se place au-dessus de l'espace entre les surfaces de travail permettant d'acheminer les câbles vers le chemin de câbles; l'espace pour chaque côté est d'environ 1 po.
- BRTADG51xxH24 sont destinés aux surfaces de 24" de profondeur et BRTADG63xxH24 aux surfaces de 30" de profondeur.
- La largeur et la profondeur sont des tailles nominales représentant les tailles de la table FreeFit. Permettre un surplomb de 0,25 po. sur les côtés et 6,25 po. à l'avant.
- Les cadres en aluminium peint sont offerts dans tous les finis Bridges de série. Le capuchon de garniture d'extrémité est disponible uniquement en CHR - charbon.
- Le supplément pour verre dépoli (FRST) est de 20%.

CODE PRODUIT	PRIX	TAILLE/POUCES			POIDS LB	VOL PI³
		H	L	P		
BRTADG5136H24	1431	24.6	36	50.5	33.00	6.31
BRTADG5142H24	1464	24.6	42	50.5	34.50	7.36
BRTADG5148H24	1498	24.6	48	50.5	36.00	8.42
BRTADG5154H24	1533	24.6	54	50.5	37.50	9.47
BRTADG5160H24	1565	24.6	60	50.5	39.00	10.52
BRTADG5166H24	1600	24.6	66	50.5	40.50	11.57
BRTADG5172H24	1633	24.6	72	50.5	42.00	12.63
BRTADG5178H24	1667	24.6	78	50.5	43.50	13.68
BRTADG5184H24	1700	24.6	84	50.5	45.00	14.73
BRTADG6336H24	1565	24.6	36	62.5	46.50	7.81
BRTADG6342H24	1599	24.6	42	62.5	48.00	9.11
BRTADG6348H24	1632	24.6	48	62.5	49.50	10.42
BRTADG6354H24	1666	24.6	54	62.5	51.00	11.72
BRTADG6360H24	1698	24.6	60	62.5	52.50	13.02
BRTADG6366H24	1733	24.6	66	62.5	54.00	14.32
BRTADG6372H24	1765	24.6	72	62.5	55.50	15.63
BRTADG6378H24	1800	24.6	78	62.5	57.00	16.93
BRTADG6384H24	1834	24.6	84	62.5	58.50	18.23

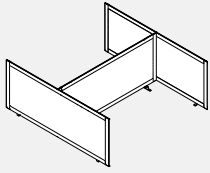
BRTADG-H30 • Kit de d'écran de séparation en verre pour module dos-à-dos, 30 po. de hauteur

- Contribuent à la paix d'esprit tout en favorisant la productivité dans les espaces de travail collaboratif.
- Les vitrines de table sont faciles à nettoyer.
- Les écrans sont faits de cadre en aluminium peint en poudre, verre clair (CLR) de 4mm et tout les ferrure de raccord peint sont comprises.
- Les modules se prolongent de 6.25 po. à l'avant de chaque surface de travail.
- L'écran central se place au-dessus de l'espace entre les surfaces de travail permettant d'acheminer les câbles vers le chemin de câbles; l'espace pour chaque côté est d'environ 1 po.
- BRTADG51xxH30 sont destinés aux surfaces de 24" de profondeur et BRTADG63xxH30 aux surfaces de 30" de profondeur.
- La largeur et la profondeur sont des tailles nominales représentant les tailles de la table FreeFit. Permettre un surplomb de 0,25 po. sur les côtés et 6,25 po. à l'avant.
- Les cadres en aluminium peint sont offerts dans tous les finis Bridges de série. Le capuchon de garniture d'extrémité est disponible uniquement en CHR - charbon.
- Le supplément pour verre dépoli (FRST) est de 20%.

PRODUCT CODE	PRIX	SIZE/INCHES			WEIGHT LBS	VOL FT ³
		H	W	D		
BRTADG5136H30	1511	30.6	36	50.5	35.50	6.31
BRTADG5142H30	1547	30.6	42	50.5	37.00	7.36
BRTADG5148H30	1581	30.6	48	50.5	38.50	8.42
BRTADG5154H30	1615	30.6	54	50.5	40.00	9.47
BRTADG5160H30	1651	30.6	60	50.5	41.50	10.52
BRTADG5166H30	1684	30.6	66	50.5	43.00	11.57
BRTADG5172H30	1706	30.6	72	50.5	44.50	12.63
BRTADG5178H30	1754	30.6	78	50.5	46.00	13.68
BRTADG5184H30	1788	30.6	84	50.5	47.50	14.73
BRTADG6336H30	1696	30.6	36	62.5	49.00	7.81
BRTADG6342H30	1732	30.6	42	62.5	50.50	9.11
BRTADG6348H30	1765	30.6	48	62.5	52.00	10.42
BRTADG6354H30	1801	30.6	54	62.5	53.50	11.72
BRTADG6360H30	1835	30.6	60	62.5	55.00	13.02
BRTADG6366H30	1869	30.6	66	62.5	56.50	14.32
BRTADG6372H30	1890	30.6	72	62.5	58.00	15.63
BRTADG6378H30	1939	30.6	78	62.5	59.50	16.93
BRTADG6384H30	1975	30.6	84	62.5	61.00	18.23

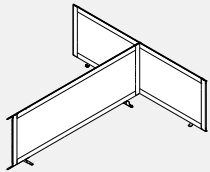
BRTADGE-H24 • Kit d'extension de séparation en verre pour module dos-à-dos, 24 po. de hauteur

- Fournit une extension pour la confidentialité dans un environnement ouvert. Conçu pour toujours se connecter au kit de vitrine de séparation pour module dos-à-dos.
- Les vitrines de table sont faciles à nettoyer.
- Les écrans sont faits de cadre en aluminium peint en poudre, verre clair (CLR) de 4mm et tout les ferrure de raccord peint sont comprises.
- Les modules se prolongent de 6.25 po. à l'avant de chaque surface de travail.
- L'écran central se place au-dessus de l'espace entre les surfaces de travail permettant d'acheminer les câbles vers le chemin de câbles; l'espace pour chaque côté est d'environ 1 po.
- BRTADGE51xxH24 sont destinés aux surfaces de 24" de profondeur et BRTADGE63xxH24 aux surfaces de 30" de profondeur.
- La largeur et la profondeur sont des tailles nominales représentant les tailles de la table FreeFit. Permettre un surplomb de 0,25 po. sur les côtés et 6,25 po. à l'avant.
- Les cadres en aluminium peint sont offerts dans tous les finis Bridges de série. Le capuchon de garniture d'extrémité est disponible uniquement en CHR - charbon.
- Le supplément pour verre dépoli (FRST) est de 20%.
- Peut être utilisé comme connexion gauche ou droite.

PRODUCT CODE	PRIX	SIZE/INCHES			WEIGHT LBS	VOL FT ³
		H	W	D		
BRTADGE5136H24	943	24.6	36	50.5	26.35	6.31
BRTADGE5142H24	977	24.6	42	50.5	27.85	7.36
BRTADGE5148H24	1011	24.6	48	50.5	29.35	8.42
BRTADGE5154H24	1045	24.6	54	50.5	30.85	9.47
BRTADGE5160H24	1078	24.6	60	50.5	32.35	10.52
BRTADGE5166H24	1112	24.6	66	50.5	33.85	11.57
BRTADGE5172H24	1146	24.6	72	50.5	35.35	12.63
BRTADGE5178H24	1178	24.6	78	50.5	36.85	13.68
BRTADGE5184H24	1212	24.6	84	50.5	38.35	14.73
BRTADGE6336H24	1011	24.6	36	62.5	39.85	7.81
BRTADGE6342H24	1043	24.6	42	62.5	41.35	9.11
BRTADGE6348H24	1078	24.6	48	62.5	42.85	10.42
BRTADGE6354H24	1109	24.6	54	62.5	44.35	11.72
BRTADGE6360H24	1144	24.6	60	62.5	45.85	13.02
BRTADGE6366H24	1178	24.6	66	62.5	47.35	14.32
BRTADGE6372H24	1211	24.6	72	62.5	48.85	15.63
BRTADGE6378H24	1245	24.6	78	62.5	50.35	16.93
BRTADGE6384H24	1279	24.6	84	62.5	51.85	18.23

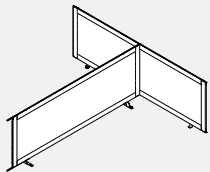
BRTADG-H30 • BRTADGE-H30 - Kit d'extension de séparation en verre pour module dos-à-dos, 30 po. de hauteur

- Fournit une extension pour la confidentialité dans un environnement ouvert. Conçu pour toujours se connecter au kit de vitrine de séparation pour module dos-à-dos.
- Les vitrines de table sont faciles à nettoyer.
- Les écrans sont faits de cadre en aluminium peint en poudre, verre clair (CLR) de 4mm et tout les ferrure de raccord peint sont comprises.
- Les modules se prolongent de 6.25 po. à l'avant de chaque surface de travail.
- L'écran central se place au-dessus de l'espace entre les surfaces de travail permettant d'acheminer les câbles vers le chemin de câbles; l'espace pour chaque côté est d'environ 1 po.
- BRTADGE51xxH30 sont destinés aux surfaces de 24" de profondeur et BRTADGE63xxH30 aux surfaces de 30" de profondeur.
- La largeur et la profondeur sont des tailles nominales représentant les tailles de la table FreeFit. Permettre un surplomb de 0,25 po. sur les côtés et 6,25 po. à l'avant.
- Les cadres en aluminium peint sont offerts dans tous les finis Bridges de série. Le capuchon de garniture d'extrémité est disponible uniquement en CHR - charbon.
- Le supplément pour verre dépoli (FRST) est de 20%.
- Peut être utilisé comme connexion gauche ou droite.

PRODUCT CODE	PRIX	SIZE/INCHES			WEIGHT LBS	VOL FT ³
		H	W	D		
BRTADGE5136H30	995	30.6	36	50.5	28.85	6.31
BRTADGE5142H30	1029	30.6	42	50.5	30.35	7.36
BRTADGE5148H30	1064	30.6	48	50.5	31.85	8.42
BRTADGE5154H30	1099	30.6	54	50.5	33.35	9.47
BRTADGE5160H30	1133	30.6	60	50.5	34.85	10.52
BRTADGE5166H30	1168	30.6	66	50.5	36.35	11.57
BRTADGE5172H30	1189	30.6	72	50.5	37.85	12.63
BRTADGE5178H30	1237	30.6	78	50.5	39.35	13.68
BRTADGE5184H30	1272	30.6	84	50.5	40.85	14.73
BRTADGE6336H30	1063	30.6	36	62.5	42.35	7.81
BRTADGE6342H30	1099	30.6	42	62.5	43.85	9.11
BRTADGE6348H30	1132	30.6	48	62.5	45.35	10.42
BRTADGE6354H30	1167	30.6	54	62.5	46.85	11.72
BRTADGE6360H30	1201	30.6	60	62.5	48.35	13.02
BRTADGE6366H30	1236	30.6	66	62.5	49.85	14.32
BRTADGE6372H30	1258	30.6	72	62.5	51.35	15.63
BRTADGE6378H30	1305	30.6	78	62.5	52.85	16.93
BRTADGE6384H30	1340	30.6	84	62.5	54.35	18.23

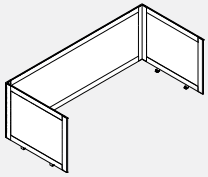
BRTADG-H24 - Kit de séparation en verre pour table simple, 24 po. de hauteur

- **Contribuent à la paix d'esprit tout en favorisant la productivité dans les espaces de travail collaboratif.**
- Les vitrines de table sont faciles à nettoyer. Les écrans sont faits de cadre en aluminium peint en poudre, verre clair (CLR) de 4mm et tout les ferrure de raccord peint sont comprises.
- Les modules se prolongent de 6.25 po. à l'avant de chaque surface de travail.
- L'écran central se place au-dessus de l'espace entre les surfaces de travail permettant d'acheminer les câbles vers le chemin de câbles; l'espace pour chaque côté est d'environ 1 po.
- BRTADG24xxH24 sont destinés aux surfaces de 24" de profondeur et BRTADG30xxH24 aux surfaces de 30" de profondeur.
- La largeur et la profondeur sont des tailles nominales représentant les tailles de la table FreeFit. Permettre un surplomb de 0,25 po. sur les côtés et 6,25 po. à l'avant.
- Les cadres en aluminium peint sont offerts dans tous les finis Bridges de série. Le capuchon de garniture d'extrémité est disponible uniquement en CHR - charbon.
- Le supplément pour verre dépoli (FRST) est de 20%.

PRODUCT CODE	PRIX	SIZE/INCHES			WEIGHT LBS	VOL FT ³
		H	W	D		
BRTADG2436H24	1033	24.6	36	31.50	26.55	3.94
BRTADG2442H24	1066	24.6	42	31.50	28.10	4.59
BRTADG2448H24	1100	24.6	48	31.50	29.65	5.25
BRTADG2454H24	1133	24.6	54	31.50	31.20	5.91
BRTADG2460H24	1168	24.6	60	31.50	32.75	6.56
BRTADG2466H24	1200	24.6	66	31.50	34.30	7.22
BRTADG2472H24	1235	24.6	72	31.50	35.85	7.88
BRTADG2478H24	1267	24.6	78	31.50	37.40	8.53
BRTADG2484H24	1302	24.6	84	31.50	38.95	9.19
BRTADG3036H24	1096	24.6	36	37.75	40.50	4.72
BRTADG3042H24	1130	24.6	42	37.75	42.05	5.51
BRTADG3048H24	1165	24.6	48	37.75	43.60	6.29
BRTADG3054H24	1198	24.6	54	37.75	45.15	7.08
BRTADG3060H24	1232	24.6	60	37.75	46.70	7.87
BRTADG3066H24	1265	24.6	66	37.75	48.25	8.65
BRTADG3072H24	1299	24.6	72	37.75	49.80	9.44
BRTADG3078H24	1332	24.6	78	37.75	51.35	10.22
BRTADG3084H24	1367	24.6	84	37.75	52.90	11.01

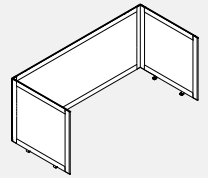
BRTADG-H30 - Kit de séparation en verre pour table simple, 30 po. de hauteur

- **Contribuent à la paix d'esprit tout en favorisant la productivité dans les espaces de travail collaboratif.**
- Les vitrines de table sont faciles à nettoyer.
- Les écrans sont faits de cadre en aluminium peint en poudre, verre clair (CLR) de 4mm et tout les ferrure de raccord peint sont comprises.
- Les modules se prolongent de 6.25 po. à l'avant de chaque surface de travail.
- L'écran central se place au-dessus de l'espace entre les surfaces de travail permettant d'acheminer les câbles vers le chemin de câbles; l'espace pour chaque côté est d'environ 1 po.
- BRTADG24xxH30 sont destinés aux surfaces de 24" de profondeur et BRTADG30xxH30 aux surfaces de 30" de profondeur.
- La largeur et la profondeur sont des tailles nominales représentant les tailles de la table FreeFit. Permettre un surplomb de 0,25 po. sur les côtés et 6,25 po. à l'avant.
- Les cadres en aluminium peint sont offerts dans tous les finis Bridges de série. Le capuchon de garniture d'extrémité est disponible uniquement en CHR - charbon.
- Le supplément pour verre dépoli (FRST) est de 20%.

PRODUCT CODE	PRIX	SIZE/INCHES			WEIGHT LBS	VOL FT ³
		H	W	D		
BRTADG2436H30	1073	30.6	36	31.50	28.85	3.94
BRTADG2442H30	1108	30.6	42	31.50	30.40	4.59
BRTADG2448H30	1143	30.6	48	31.50	31.95	5.25
BRTADG2454H30	1178	30.6	54	31.50	33.50	5.91
BRTADG2460H30	1212	30.6	60	31.50	35.05	6.56
BRTADG2466H30	1248	30.6	66	31.50	36.60	7.22
BRTADG2472H30	1267	30.6	72	31.50	38.15	7.88
BRTADG2478H30	1317	30.6	78	31.50	39.70	8.53
BRTADG2484H30	1352	30.6	84	31.50	41.25	9.19
BRTADG3036H30	1143	30.6	36	37.75	42.80	4.72
BRTADG3042H30	1177	30.6	42	37.75	44.35	5.51
BRTADG3048H30	1211	30.6	48	37.75	45.90	6.29
BRTADG3054H30	1246	30.6	54	37.75	47.45	7.08
BRTADG3060H30	1280	30.6	60	37.75	49.00	7.87
BRTADG3066H30	1317	30.6	66	37.75	50.55	8.65
BRTADG3072H30	1336	30.6	72	37.75	52.10	9.44
BRTADG3078H30	1385	30.6	78	37.75	53.65	10.22
BRTADG3084H30	1420	30.6	84	37.75	55.20	11.01

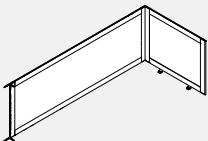
BRTADGE-H24 • BRTADGE-H24 - Kit d'extension de séparation en verre pour table simple, 24 po. de hauteur

- **Contribuent à la paix d'esprit tout en favorisant la productivité dans les espaces de travail collaboratif.**
- Les vitrines de table sont faciles à nettoyer.
- Les écrans sont faits de cadre en aluminium peint en poudre, verre clair (CLR) de 4mm et tout les ferrure de raccord peint sont comprises.
- Les modules se prolongent de 6.25 po. à l'avant de chaque surface de travail.
- L'écran central se place au-dessus de l'espace entre les surfaces de travail permettant d'acheminer les câbles vers le chemin de câbles; l'espace pour chaque côté est d'environ 1 po.
- BRTADGE51xxH30 sont destinés aux surfaces de 24" de profondeur et BRTADGE63xxH30 aux surfaces de 30" de profondeur.
- La largeur et la profondeur sont des tailles nominales représentant les tailles de la table FreeFit. Permettre un surplomb de 0,25 po. sur les côtés et 6,25 po. à l'avant.
- Les cadres en aluminium peint sont offerts dans tous les finis Bridges de série. Le capuchon de garniture d'extrémité est disponible uniquement en CHR - charbon.
- Le supplément pour verre dépoli (FRST) est de 20%.
- Peut être utilisé comme connexion gauche ou droite.

PRODUCT CODE	PRIX	SIZE/INCHES			WEIGHT LBS	VOL FT ³
		H	W	D		
BRTADGE2436H24	737	24.6	36	31.50	21.05	3.94
BRTADGE2442H24	804	24.6	42	31.50	22.60	4.59
BRTADGE2448H24	839	24.6	48	31.50	24.15	5.25
BRTADGE2454H24	870	24.6	54	31.50	25.70	5.91
BRTADGE2460H24	905	24.6	60	31.50	27.25	6.56
BRTADGE2466H24	937	24.6	66	31.50	28.80	7.22
BRTADGE2472H24	972	24.6	72	31.50	30.35	7.88
BRTADGE2478H24	1004	24.6	78	31.50	31.90	8.53
BRTADGE2484H24	1039	24.6	84	31.50	33.45	9.19
BRTADGE3036H24	777	24.6	36	37.75	35.00	4.72
BRTADGE3042H24	842	24.6	42	37.75	36.55	5.51
BRTADGE3048H24	876	24.6	48	37.75	38.10	6.29
BRTADGE3054H24	909	24.6	54	37.75	39.65	7.08
BRTADGE3060H24	942	24.6	60	37.75	41.20	7.87
BRTADGE3066H24	976	24.6	66	37.75	42.75	8.65
BRTADGE3072H24	1011	24.6	72	37.75	44.30	9.44
BRTADGE3078H24	1043	24.6	78	37.75	45.85	10.22
BRTADGE3084H24	1078	24.6	84	37.75	47.40	11.01

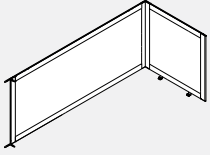
BRTADGE-H30 • BRTADGE-H30 - Kit d'extension de séparation en verre pour table simple, 30 po. de hauteur

- **Contribuent à la paix d'esprit tout en favorisant la productivité dans les espaces de travail collaboratif.**
- Les vitrines de table sont faciles à nettoyer.
- Les écrans sont faits de cadre en aluminium peint en poudre, verre clair (CLR) de 4mm et tout les ferrure de raccord peint sont comprises.
- Les modules se prolongent de 6.25 po. à l'avant de chaque surface de travail.
- L'écran central se place au-dessus de l'espace entre les surfaces de travail permettant d'acheminer les câbles vers le chemin de câbles; l'espace pour chaque côté est d'environ 1 po.
- BRTADGE51xxH30 sont destinés aux surfaces de 24" de profondeur et BRTADGE63xxH30 aux surfaces de 30" de profondeur.
- La largeur et la profondeur sont des tailles nominales représentant les tailles de la table FreeFit. Permettre un surplomb de 0,25 po. sur les côtés et 6,25 po. à l'avant.
- Les cadres en aluminium peint sont offerts dans tous les finis Bridges de série. Le capuchon de garniture d'extrémité est disponible uniquement en CHR - charbon.
- Le supplément pour verre dépoli (FRST) est de 20%.
- Peut être utilisé comme connexion gauche ou droite.

PRODUCT CODE	PRIX	SIZE / INCHES			WEIGHT LBS	VOL FT ³
		H	W	D		
BRTADGE2436H30	775	30.6	36	31.50	22.85	3.94
BRTADGE2442H30	843	30.6	42	31.50	24.40	4.59
BRTADGE2448H30	877	30.6	48	31.50	25.95	5.25
BRTADGE2454H30	913	30.6	54	31.50	27.50	5.91
BRTADGE2460H30	948	30.6	60	31.50	29.05	6.56
BRTADGE2466H30	982	30.6	66	31.50	30.60	7.22
BRTADGE2472H30	1000	30.6	72	31.50	32.15	7.88
BRTADGE2478H30	1051	30.6	78	31.50	33.70	8.53
BRTADGE2484H30	1087	30.6	84	31.50	35.25	9.19
BRTADGE3036H30	809	30.6	36	37.75	36.80	4.72
BRTADGE3042H30	877	30.6	42	37.75	38.35	5.51
BRTADGE3048H30	911	30.6	48	37.75	39.90	6.29
BRTADGE3054H30	948	30.6	54	37.75	41.45	7.08
BRTADGE3060H30	982	30.6	60	37.75	43.00	7.87
BRTADGE3066H30	1016	30.6	66	37.75	44.55	8.65
BRTADGE3072H30	1035	30.6	72	37.75	46.10	9.44
BRTADGE3078H30	1086	30.6	78	37.75	47.65	10.22
BRTADGE3084H30	1121	30.6	84	37.75	49.20	11.01

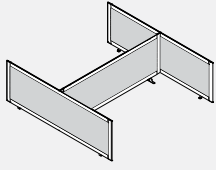
BRTADF-H24 • Kit de d'écran de séparation en feutre pour module dos-à-dos, 24 po. de hauteur

- **Contribuent à la paix d'esprit tout en favorisant la productivité dans les espaces de travail collaboratif.**
- Les écrans sont faits de cadre en aluminium peint en poudre, d'un feutre de 9mm et tout les ferrure de raccord peint sont comprises.
- Les modules se prolongent de 6.25 po. à l'avant de chaque surface de travail.
- L'écran central se place au-dessus de l'espace entre les surfaces de travail permettant d'acheminer les câbles vers le chemin de câbles; l'espace pour chaque côté est d'environ 1 po.
- BRTADF51xxH24 sont destinés aux surfaces de 24 po. de profondeur et BRTADF63xxH24 aux surfaces de 30 po. de profondeur.
- La largeur et la profondeur sont des tailles nominales représentant les tailles de la table FreeFit. Permettre un surplomb de 0,25 po. sur les côtés et 6,25 po. à l'avant.
- Les cadres en aluminium peint sont offerts dans tous les finis Bridges de série. Le capuchon de garniture d'extrémité est disponible uniquement en CHR - charbon.
- Le feutre de 9 mm est collable et est disponible dans une variété de couleurs.

CODE PRODUIT	PRIX	TAILLE/POUCES			POIDS LB	VOL PI ³
		H	L	P		
BRTADF5136H24	917	24.6	36	50.5	28.00	6.31
BRTADF5142H24	932	24.6	42	50.5	29.50	7.36
BRTADF5148H24	951	24.6	48	50.5	31.00	8.42
BRTADF5154H24	964	24.6	54	50.5	32.50	9.47
BRTADF5160H24	986	24.6	60	50.5	34.00	10.52
BRTADF5166H24	1003	24.6	66	50.5	35.50	11.57
BRTADF5172H24	1022	24.6	72	50.5	37.00	12.63
BRTADF5178H24	1040	24.6	78	50.5	38.50	13.68
BRTADF5184H24	1074	24.6	84	50.5	40.00	14.73
BRTADF6336H24	986	24.6	36	62.5	41.50	7.81
BRTADF6342H24	1003	24.6	42	62.5	43.00	9.11
BRTADF6348H24	1022	24.6	48	62.5	44.50	10.42
BRTADF6354H24	1039	24.6	54	62.5	46.00	11.72
BRTADF6360H24	1057	24.6	60	62.5	47.50	13.02
BRTADF6366H24	1074	24.6	66	62.5	49.00	14.32
BRTADF6372H24	1092	24.6	72	62.5	50.50	15.63
BRTADF6378H24	1109	24.6	78	62.5	52.00	16.93
BRTADF6384H24	1144	24.6	84	62.5	53.50	18.23

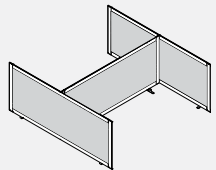
BRTADF-H30 • Kit de d'écran de séparation en feutre pour module dos-à-dos, 30 po. de hauteur

- **Contribuent à la paix d'esprit tout en favorisant la productivité dans les espaces de travail collaboratif.**
- Les écrans sont faits de cadre en aluminium peint en poudre, d'un feutre de 9mm et tout les ferrure de raccord peint sont comprises.
- Les modules se prolongent de 6.25 po. à l'avant de chaque surface de travail.
- L'écran central se place au-dessus de l'espace entre les surfaces de travail permettant d'acheminer les câbles vers le chemin de câbles; l'espace pour chaque côté est d'environ 1 po.
- BRTADF51xxH30 sont destinés aux surfaces de 24 po. de profondeur et BRTADF63xxH30 aux surfaces de 30 po. de profondeur.
- La largeur et la profondeur sont des tailles nominales représentant les tailles de la table FreeFit. Permettre un surplomb de 0,25 po. sur les côtés et 6,25 po. à l'avant.
- Les cadres en aluminium peint sont offerts dans tous les finis Bridges de série. Le capuchon de garniture d'extrémité est disponible uniquement en CHR - charbon.
- Le feutre de 9 mm est collable et est disponible dans une variété de couleurs.

CODE PRODUIT	PRIX	TAILLE/POUCES			POIDS LB	VOL PI ³
		H	L	P		
BRTADF5136H30	917	30.60	36	50.5	30.50	6.31
BRTADF5142H30	932	30.60	42	50.5	32.00	7.36
BRTADF5148H30	951	30.60	48	50.5	33.50	8.42
BRTADF5154H30	964	30.60	54	50.5	35.00	9.47
BRTADF5160H30	986	30.60	60	50.5	36.50	10.52
BRTADF5166H30	1003	30.60	66	50.5	38.00	11.57
BRTADF5172H30	1022	30.60	72	50.5	39.50	12.63
BRTADF5178H30	1040	30.60	78	50.5	41.00	13.68
BRTADF5184H30	1074	30.60	84	50.5	42.50	14.73
BRTADF6336H30	986	30.60	36	62.5	44.00	7.81
BRTADF6342H30	1003	30.60	42	62.5	45.50	9.11
BRTADF6348H30	1022	30.60	48	62.5	47.00	10.42
BRTADF6354H30	1039	30.60	54	62.5	48.50	11.72
BRTADF6360H30	1057	30.60	60	62.5	50.00	13.02
BRTADF6366H30	1074	30.60	66	62.5	51.50	14.32
BRTADF6372H30	1092	30.60	72	62.5	53.00	15.63
BRTADF6378H30	1109	30.60	78	62.5	54.50	16.93
BRTADF6384H30	1144	30.60	84	62.5	56.00	18.23

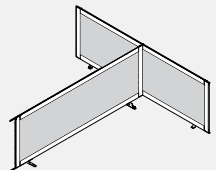
BRTADFE-H24 • Kit d'extension de séparation en feutre pour module dos-à-dos, 24 po. de hauteur

- **Fournit une extension pour la confidentialité dans un environnement ouvert. Conçu pour toujours se connecter au kit de vitrine de séparation pour module dos-à-dos.**
- Les écrans sont faits de cadre en aluminium peint en poudre, d'un feutre de 9mm et tout les ferrure de raccord peint sont comprises.
- Les modules se prolongent de 6.25 po. à l'avant de chaque surface de travail.
- L'écran central se place au-dessus de l'espace entre les surfaces de travail permettant d'acheminer les câbles vers le chemin de câbles; l'espace pour chaque côté est d'environ 1 po.
- BRTADFE51xxH24 sont destinés aux surfaces de 24 po. de profondeur et BRTADFE63xxH24 aux surfaces de 30 po. de profondeur.
- La largeur et la profondeur sont des tailles nominales représentant les tailles de la table FreeFit. Permettre un surplomb de 0,25 po. sur les côtés et 6,25 po. à l'avant.
- Les cadres en aluminium peint sont offerts dans tous les finis Bridges de série. Le capuchon de garniture d'extrémité est disponible uniquement en CHR - charbon.
- Le feutre de 9 mm est collable et est disponible dans une variété de couleurs.
- Peut être utilisé comme connexion gauche ou droite.

CODE PRODUIT	PRIX	TAILLE/POUCES			POIDS LB	VOL PI ³
		H	L	P		
BRTADFE5136H24	623	24.60	36	50.5	23.35	6.31
BRTADFE5142H24	643	24.60	42	50.5	24.85	7.36
BRTADFE5148H24	658	24.60	48	50.5	26.35	8.42
BRTADFE5154H24	678	24.60	54	50.5	27.85	9.47
BRTADFE5160H24	694	24.60	60	50.5	29.35	10.52
BRTADFE5166H24	713	24.60	66	50.5	30.85	11.57
BRTADFE5172H24	731	24.60	72	50.5	32.35	12.63
BRTADFE5178H24	748	24.60	78	50.5	33.85	13.68
BRTADFE5184H24	784	24.60	84	50.5	35.35	14.73
BRTADFE6336H24	657	24.60	36	62.5	36.85	7.81
BRTADFE6342H24	676	24.60	42	62.5	38.35	9.11
BRTADFE6348H24	693	24.60	48	62.5	39.85	10.42
BRTADFE6354H24	712	24.60	54	62.5	41.35	11.72
BRTADFE6360H24	727	24.60	60	62.5	42.85	13.02
BRTADFE6366H24	747	24.60	66	62.5	44.35	14.32
BRTADFE6372H24	763	24.60	72	62.5	45.85	15.63
BRTADFE6378H24	783	24.60	78	62.5	47.35	16.93
BRTADFE6384H24	818	24.60	84	62.5	48.85	18.23

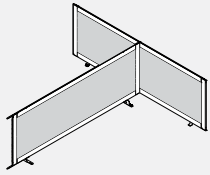
BRTADFE-H30 • Kit d'extension de séparation en feutre pour module dos-à-dos, 30 po. de hauteur

- Fournit une extension pour la confidentialité dans un environnement ouvert. Conçu pour toujours se connecter au kit de vitrine de séparation pour module dos-à-dos.
- Les écrans sont faits de cadre en aluminium peint en poudre, d'un feutre de 9mm et tout les ferrure de raccord peint sont comprises.
- Les modules se prolongent de 6,25 po. à l'avant de chaque surface de travail.
- L'écran central se place au-dessus de l'espace entre les surfaces de travail permettant d'acheminer les câbles vers le chemin de câbles; l'espace pour chaque côté est d'environ 1 po.
- BRTADFE51xxH30 sont destinés aux surfaces de 24 po. de profondeur et BRTADFE63xxH30 aux surfaces de 30 po. de profondeur.
- La largeur et la profondeur sont des tailles nominales représentant les tailles de la table FreeFit. Permettre un surplomb de 0,25 po. sur les côtés et 6,25 po. à l'avant.
- Les cadres en aluminium peint sont offerts dans tous les finis Bridges de série. Le capuchon de garniture d'extrémité est disponible uniquement en CHR - charbon.
- Le feutre de 9 mm est collable et est disponible dans une variété de couleurs.
- Peut être utilisé comme connexion gauche ou droite.

CODE PRODUIT	PRIX	TAILLE/POUCES			POIDS LB	VOL PI³
		H	L	P		
BRTADFE5136H30	623	30.6	36	50.5	25.85	6.31
BRTADFE5142H30	643	30.6	42	50.5	27.35	7.36
BRTADFE5148H30	658	30.6	48	50.5	28.85	7.42
BRTADFE5154H30	678	30.6	54	50.5	30.35	9.47
BRTADFE5160H30	694	30.6	60	50.5	31.85	10.52
BRTADFE5166H30	713	30.6	66	50.5	33.35	11.57
BRTADFE5172H30	731	30.6	72	50.5	34.85	12.63
BRTADFE5178H30	748	30.6	78	50.5	36.35	13.68
BRTADFE5184H30	784	30.6	84	50.5	37.85	14.73
BRTADFE6336H30	657	30.6	36	62.5	39.35	7.81
BRTADFE6342H30	676	30.6	42	62.5	40.85	9.11
BRTADFE6348H30	693	30.6	48	62.5	42.35	10.42
BRTADFE6354H30	712	30.6	54	62.5	43.85	11.72
BRTADFE6360H30	727	30.6	60	62.5	45.35	13.02
BRTADFE6366H30	747	30.6	66	62.5	46.85	14.32
BRTADFE6372H30	763	30.6	72	62.5	48.35	15.63
BRTADFE6378H30	783	30.6	78	62.5	49.85	16.93
BRTADFE6384H30	818	30.6	84	62.5	51.35	18.23

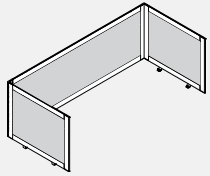
BRTADF-H24 • Trousse de paravent en feutre pour table simple, 24 po de hauteur

- Contribuent à la paix d'esprit tout en favorisant la productivité dans les espaces de travail collaboratif.
- Les écrans sont faits de cadre en aluminium peint en poudre, d'un feutre de 9mm et tout les ferrure de raccord peint sont comprises.
- Les modules se prolongent de 6,237 po. à l'avant de chaque surface de travail.
- L'écran central se place au-dessus de l'espace entre les surfaces de travail permettant d'acheminer les câbles vers le chemin de câbles; l'espace pour chaque côté est d'environ 1,25 po.
- BRTADF24xxH24 sont destinés aux surfaces de 24 po. de profondeur et BRTADF30xxH24 aux surfaces de 30 po. de profondeur.
- La largeur et la profondeur sont des tailles nominales représentant les tailles de la table FreeFit. Permettre un surplomb de 0,25 po. sur les côtés, 1,5 po. à l'arrière et 6,237 po. à l'avant.
- Les cadres en aluminium peint sont offerts dans tous les finis Bridges de série. Le capuchon de garniture d'extrémité est disponible uniquement en CHR - charbon.
- Le feutre de 9 mm est collable et est disponible dans une variété de couleurs.

CODE PRODUIT	PRIX	TAILLE/POUCES			POIDS LB	VOL PI³
		H	L	P		
BRTADF2436H24	666	24.6	36	31.50	22.55	3.94
BRTADF2442H24	683	24.6	42	31.50	24.10	4.59
BRTADF2448H24	701	24.6	48	31.50	25.65	5.25
BRTADF2454H24	720	24.6	54	31.50	27.20	5.91
BRTADF2460H24	737	24.6	60	31.50	28.75	6.56
BRTADF2466H24	755	24.6	66	31.50	30.30	7.22
BRTADF2472H24	774	24.6	72	31.50	31.85	7.88
BRTADF2478H24	790	24.6	78	31.50	33.40	8.53
BRTADF2484H24	826	24.6	84	31.50	34.95	9.19
BRTADF3036H24	689	24.6	36	37.75	36.50	4.72
BRTADF3042H24	709	24.6	42	37.75	38.05	5.51
BRTADF3048H24	724	24.6	48	37.75	39.60	6.29
BRTADF3054H24	744	24.6	54	37.75	41.15	7.08
BRTADF3060H24	760	24.6	60	37.75	41.70	7.87
BRTADF3066H24	779	24.6	66	37.75	44.25	8.65
BRTADF3072H24	796	24.6	72	37.75	45.80	9.44
BRTADF3078H24	814	24.6	78	37.75	47.35	10.22
BRTADF3084H24	850	24.6	84	37.75	48.90	11.01

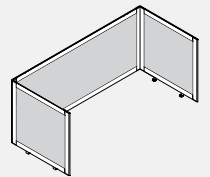
BRTADF-H30 • Trousse de paravent en feutre pour table simple, 30 po de hauteur

- Contribuent à la paix d'esprit tout en favorisant la productivité dans les espaces de travail collaboratif.
- Les écrans sont faits de cadre en aluminium peint en poudre, d'un feutre de 9mm et tout les ferrure de raccord peint sont comprises.
- Les modules se prolongent de 6,237 po. à l'avant de chaque surface de travail.
- L'écran central se place au-dessus de l'espace entre les surfaces de travail permettant d'acheminer les câbles vers le chemin de câbles; l'espace pour chaque côté est d'environ 1,25 po.
- BRTADF24xxH30 sont destinés aux surfaces de 24 po. de profondeur et BRTADF30xxH30 aux surfaces de 30 po. de profondeur.
- La largeur et la profondeur sont des tailles nominales représentant les tailles de la table FreeFit. Permettre un surplomb de 0,25 po. sur les côtés, 1,5 po. à l'arrière et 6,237 po. à l'avant.
- Les cadres en aluminium peint sont offerts dans tous les finis Bridges de série. Le capuchon de garniture d'extrémité est disponible uniquement en CHR - charbon.
- Le feutre de 9 mm est collable et est disponible dans une variété de couleurs.

CODE PRODUIT	PRIX	TAILLE/POUCES			POIDS LB	VOL PI³
		H	L	P		
BRTADF2436H30	666	30.6	36	31.50	24.85	3.94
BRTADF2442H30	683	30.6	42	31.50	26.40	4.59
BRTADF2448H30	701	30.6	48	31.50	27.95	5.25
BRTADF2454H30	720	30.6	54	31.50	29.50	5.91
BRTADF2460H30	737	30.6	60	31.50	31.05	6.56
BRTADF2466H30	755	30.6	66	31.50	32.60	7.22
BRTADF2472H30	774	30.6	72	31.50	34.14	7.88
BRTADF2478H30	790	30.6	78	31.50	34.70	8.53
BRTADF2484H30	826	30.6	84	31.50	37.25	9.19
BRTADF3036H30	689	30.6	36	37.75	38.80	4.72
BRTADF3042H30	709	30.6	42	37.75	40.35	5.51
BRTADF3048H30	724	30.6	48	37.75	41.90	6.29
BRTADF3054H30	744	30.6	54	37.75	43.45	7.08
BRTADF3060H30	760	30.6	60	37.75	45.00	7.87
BRTADF3066H30	779	30.6	66	37.75	46.55	8.65
BRTADF3072H30	796	30.6	72	37.75	48.10	9.44
BRTADF3078H30	814	30.6	78	37.75	49.65	10.22
BRTADF3084H30	850	30.6	84	37.75	51.20	11.01

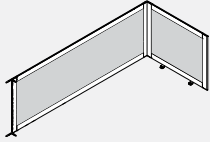
BRTADFE-H24 • Kit d'extension de séparation en feutre pour table simple, 24 po. de hauteur

- Fournit une extension pour la confidentialité dans un environnement ouvert. Conçu pour toujours se connecter au kit de vitrine de séparation pour module côte à côte.
- Les écrans sont faits de cadre en aluminium peint en poudre, feutre de 9mm et tout les ferrure de raccord peint sont comprises.
- Les modules se prolongent de 6.237 po. à l'avant de chaque surface de travail.
- L'écran central se place au-dessus de l'espace entre les surfaces de travail permettant d'acheminer les câbles vers le chemin de câbles; l'espace pour chaque côté est d'environ 1 po.
- BRTADFE24xxH24 sont destinés aux surfaces de 24 po. de profondeur et BRTADFE30xxH24 aux surfaces de 30 po. de profondeur.
- La largeur et la profondeur sont des tailles nominales représentant les tailles de la table FreeFit. Permettre un surplomb de 0,25 po. sur les côtés et 6,25 po. à l'avant.
- Les cadres en aluminium peint sont offerts dans tous les finis Bridges de série. Le capuchon de garniture d'extrémité est disponible uniquement en CHR - charbon.
- Le feutre de 9 mm est collable et est disponible dans une variété de couleurs.
- Peut être utilisé comme connexion gauche ou droite.

CODE PRODUIT	PRIX	TAILLE/POUCES			POIDS LB	VOL PI³
		H	L	P		
BRTADFE2436H24	503	24.6	36	31.50	18.55	3.94
BRTADFE2442H24	552	24.6	42	31.50	20.10	4.59
BRTADFE2448H24	570	24.6	48	31.50	21.65	5.25
BRTADFE2454H24	588	24.6	54	31.50	23.20	5.91
BRTADFE2460H24	607	24.6	60	31.50	24.75	6.56
BRTADFE2466H24	623	24.6	66	31.50	26.30	7.22
BRTADFE2472H24	643	24.6	72	31.50	27.85	7.88
BRTADFE2478H24	658	24.6	78	31.50	29.40	8.53
BRTADFE2484H24	694	24.6	84	31.50	30.95	9.19
BRTADFE3036H24	522	24.6	36	37.75	32.50	4.72
BRTADFE3042H24	573	24.6	42	37.75	34.05	5.51
BRTADFE3048H24	589	24.6	48	37.75	35.60	6.29
BRTADFE3054H24	608	24.6	54	37.75	37.15	7.08
BRTADFE3060H24	625	24.6	60	37.75	38.70	7.87
BRTADFE3066H24	644	24.6	66	37.75	40.25	8.65
BRTADFE3072H24	659	24.6	72	37.75	41.80	9.44
BRTADFE3078H24	679	24.6	78	37.75	43.35	10.22
BRTADFE3084H24	714	24.6	84	37.75	44.90	11.01

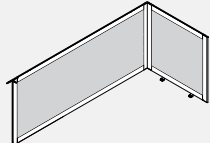
BRTADFE-H30 - Kit d'extension de séparation en feutre pour table simple, 30 po. de hauteur

- Fournit une extension pour la confidentialité dans un environnement ouvert. Conçu pour toujours se connecter au kit de vitrine de séparation pour module côte à côte.
- Les écrans sont faits de cadre en aluminium peint en poudre, feutre de 9mm et tout les ferrure de raccord peint sont comprises.
- Les modules se prolongent de 6.237 po. à l'avant de chaque surface de travail.
- L'écran central se place au-dessus de l'espace entre les surfaces de travail permettant d'acheminer les câbles vers le chemin de câbles; l'espace pour chaque côté est d'environ 1 po.
- BRTADFE24xxH30 sont destinés aux surfaces de 24 po. de profondeur et BRTADFE30xxH30 aux surfaces de 30 po. de profondeur.
- La largeur et la profondeur sont des tailles nominales représentant les tailles de la table FreeFit. Permettre un surplomb de 0,25 po. sur les côtés et 6,25 po. à l'avant.
- Les cadres en aluminium peint sont offerts dans tous les finis Bridges de série. Le capuchon de garniture d'extrémité est disponible uniquement en CHR - charbon.
- Peut être utilisé comme connexion gauche ou droite.

CODE PRODUIT	PRIX	TAILLE/POUCES			POIDS LB	VOL PI³
		H	L	P		
BRTADFE2436H30	503	30.6	36	31.50	20.35	3.94
BRTADFE2442H30	552	30.6	42	31.50	21.90	4.59
BRTADFE2448H30	570	30.6	48	31.50	23.45	5.25
BRTADFE2454H30	588	30.6	54	31.50	25.00	5.91
BRTADFE2460H30	607	30.6	60	31.50	26.55	6.56
BRTADFE2466H30	623	30.6	66	31.50	28.10	7.22
BRTADFE2472H30	643	30.6	72	31.50	29.65	7.88
BRTADFE2478H30	658	30.6	78	31.50	31.20	8.53
BRTADFE2484H30	694	30.6	84	31.50	32.75	9.19
BRTADFE3036H30	522	30.6	36	37.75	34.30	4.72
BRTADFE3042H30	573	30.6	42	37.75	35.85	5.51
BRTADFE3048H30	589	30.6	48	37.75	37.40	6.29
BRTADFE3054H30	608	30.6	54	37.75	38.95	7.08
BRTADFE3060H30	625	30.6	60	37.75	40.50	7.87
BRTADFE3066H30	644	30.6	66	37.75	42.05	8.65
BRTADFE3072H30	659	30.6	72	37.75	43.60	9.44
BRTADFE3078H30	679	30.6	78	37.75	45.15	10.22
BRTADFE3084H30	714	30.6	84	37.75	46.70	11.01

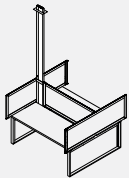
BRTADPCPP4 - Kit de poteaux d'alimentation au plafond pour module dos-à-dos

- Le poteau de plafond amène le conduit d'alimentation du plafond et les câbles de données du plafond aux Power Troughs à hauteur du bureau.
- À utiliser avec BRTCF - Bridges Ceiling Feed.
- Une construction en deux parties permet la pose du conduit d'alimentation / de données.
- Comprend la visserie de montage et le cadre de plafond, finition peinte.
- Veuillez spécifier le séparateur central de 6 "plus court lorsque vous utilisez le kit de poteaux d'alimentation au plafond.

CODE PRODUIT	PRIX	TAILLE/POUCES			POIDS LB	VOL PI³
		H	L	P		
BRTADPCPP	283	99	4.75	1.50	13.00	0.48

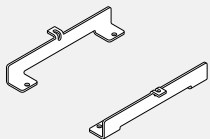
BRTMKIT - Kit intermédiaire de vitrine de protection

- Kit à utiliser avec les séparateurs d'écran Bridges lorsque l'étagère de table d'extrémité est utilisée.
- Lors de l'installation, retirez les supports du capuchon d'extrémité et installez le BRTMKIT à la place.

CODE PRODUIT	PRIX	TAILLE/POUCES			POIDS LB	VOL PI³
		H	L	P		
BRTMKIT	25	2	2	2	0.50	0.01

Ensemble de rangement

Pour un ensemble de rangement complet, il faut préciser un plateau, un châssis et des pieds.

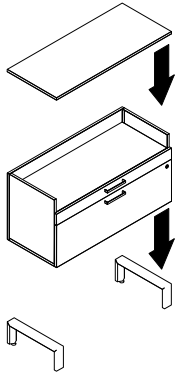

1 - BRT29LOBFxxxxU
1 - BRTWUxxxx
2 - BRTxxLEGL

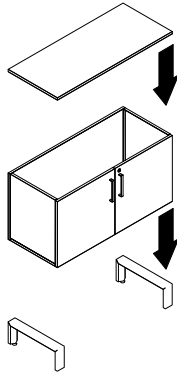

1 - BRT29L2DxxxxU
1 - BRTWUxxxx
2 - BRTxxLEGL

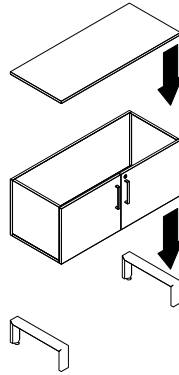

1 - BRT25L2DxxxxU
1 - BRTWUxxxx
2 - BRTxxLEGL

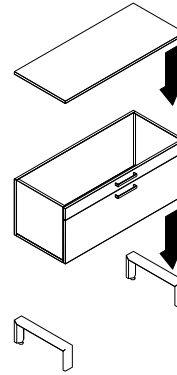

1 - BRT25LBFxxxxU
1 - BRTWUxxxx
2 - BRTxxLEGL

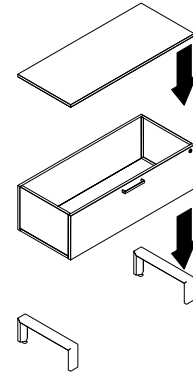

1 - BRT21FxxxxU
1 - BRTWUxxxx
2 - BRTxxLEGL

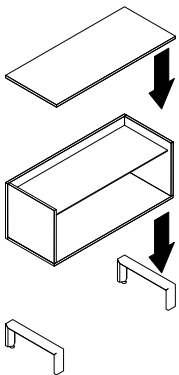
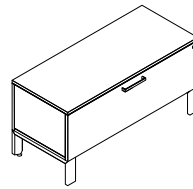
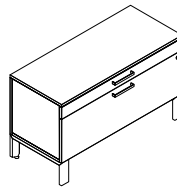
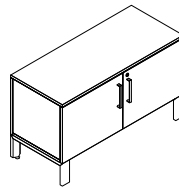
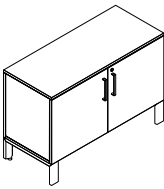
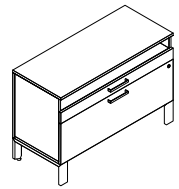

1 - BRT25LOxxxxU
1 - BRTWUxxxx
2 - BRTxxLEGL

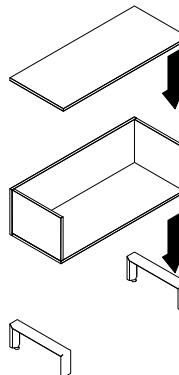

1 - BRT21LOxxxxU
1 - BRTWUxxxx
2 - BRTxxLEGL

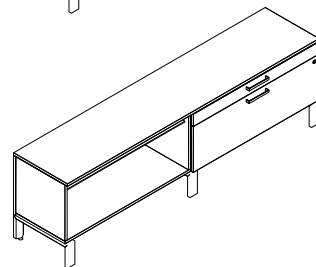
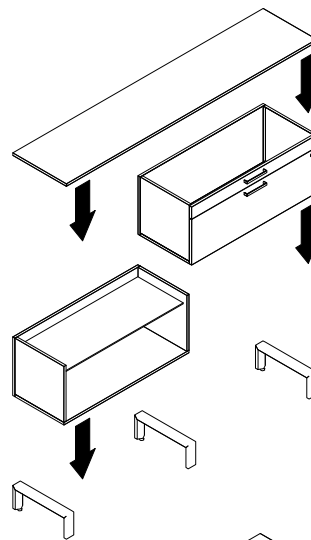

Pour les grands assemblages, la patte peut être partagée.

1 - BRT25LOxxxxU
1 - BRT25LBFxxxxU
1 - BRTWUxxxx - s'assurer que la largeur de la surface est égale à la largeur combinée des deux châssis de rangements
3 - BRTxxLEGL

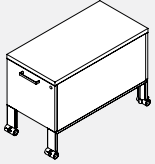
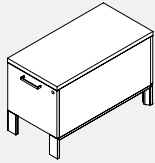
BRT21BF • Caisson pour classeur de 21"

- **S'installe sous les tables Bridges.**

- Peut être relié à d'autres modules de rangement d'une hauteur de 21" ou de profondeur identique pour former une colonne ou se glisse sur des roulettes pour servir de surface de travail additionnelle.
- Le dégagement au sol permet d'accéder aux prises doubles de la canalisation de plancher du panneau. Les modules placés sur des vérins de calage permettent d'installer un panier de câbles en option afin de gérer les cordons et les câbles de données sous la colonne de rangement.
- Un tiroir classeur renferme les dossiers suspendus des formats lettre, légal et A4, mais ne comprend pas les caissons de 18".
- Le chemin de câbles en option doit être suspendu au-dessous du module de rangement et permet de gérer les câbles sur le plan horizontal. (Modèles SANS ROULETTES seulement).
- Le caisson peut entrer sous les poutres de la table même avec le coussin de siège en option.
- Châssis LP et devants de tiroir (précisez le fini LP), dessus de 1" (précisez le fini LP ou HP), poignées de métal, pattes d'aluminium enduites de poudre ou anodisées, précisez les vérins de calage de 5/16 sur 2" ou les roulettes verrouillables de 40 mm blanches/grises.
- Des frais additionnels de 55 \$ s'appliquent aux pattes en aluminium anodisé.
- Verrou électronique offert en option en position verticale. Veuillez préciser le type V (vertical) et ajouter le prix de catalogue de 224 \$.

CODE PRODUIT	PRIX		TAILLE/POUCES			POIDS LB	VOL PI³
	LP	HP	H	L	P		
Vérins de calage							
BRT21BF18L	731	783	21	15.5	18	58	3.39
BRT21BF24L	850	896	21	15.5	24	64	4.52
BRT21BF30L	930	998	21	15.5	30	72	5.65
Roulettes							
BRT21BF18C	731	783	21	15.5	18	58	3.39
BRT21BF24C	850	896	21	15.5	24	64	4.52
BRT21BF30C	930	998	21	15.5	30	72	5.65

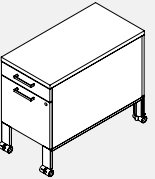
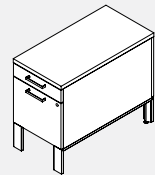
BRT25BF-L • Caisson pour tiroir/classeur de 25"

- **S'installe sous les tables Bridges**

- Peut être relié à d'autres modules de rangement d'une hauteur de 25" de profondeur correspondante pour former une colonne ou se glisse sur des roulettes pour servir de surface de travail additionnelle.
- Le dégagement au sol permet d'accéder aux prises doubles de la canalisation de plancher du panneau. Les modules placés sur des vérins de calage permettent d'installer un panier de câbles en option afin de gérer les cordons et les câbles de données sous la colonne de rangement.
- Un tiroir simple, un tiroir classeur (qui renferme les dossiers suspendus des formats lettre, légal et A4, mais ne comprend pas les caissons de 18").
- Le chemin de câbles en option doit être suspendu au-dessous du module de rangement et permet de gérer les câbles sur le plan horizontal. (modèles SANS ROULETTES seulement).
- S'installe tel quel sous les poutres de table des surfaces de travail de 30".
- Châssis LP et devants de tiroir (précisez le fini LP), dessus de 1" (précisez le fini LP ou HP), poignées de métal, pattes d'aluminium enduites de poudre ou anodisées, précisez les vérins de calage de 5/15 sur 2" ou les roulettes verrouillables de 40 mm blanches/grises.
- Des frais additionnels de 55 \$ s'appliquent aux pattes en aluminium anodisé.
- Le caisson avec coussin ne s'installe pas sous la poutre.
- Un porte-crayon noir moulé par injection est compris.
- Ne pas utiliser les modules de rangement Bridges d'une hauteur de 25" sous les tables Bridges dos-à-dos présentant un caniveau sous la surface de travail. Le module de rangement n'entrera pas sous le caniveau.
- Verrou électronique offert en option en position verticale. Veuillez préciser le type V (vertical) et ajouter le prix de catalogue de 224 \$.

CODE PRODUIT	PRIX		TAILLE/POUCES			POIDS LB	VOL PI³
	LP	HP	H	L	P		
Vérins de calage							
BRT25BF18L	830	883	25	15.5	18	69	3.89
BRT25BF24L	963	1016	25	15.5	24	74	5.02
BRT25BF30L	1050	1114	25	15.5	30	82	6.15
Roulettes							
BRT25BF18C	896	949	25	15.5	18	69	3.89
BRT25BF24C	1030	1083	25	15.5	24	74	5.02
BRT25BF30C	1114	1180	25	15.5	30	82	6.15

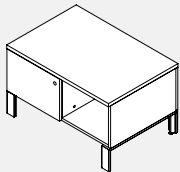
BRT21LS-L/R • Module de rangement à porte coulissante de 21"

Côté droit illustré

- **S'installe sous les tables Bridges.**

- Peut être relié à d'autres modules de rangement d'une hauteur de 21" pour créer une colonne.
- Peut servir de surface de travail additionnelle ou de siège improvisé pour invités avec coussin offert en option.
- Le dégagement au sol permet d'accéder aux prises doubles dans la canalisation de plancher du panneau et d'installer un panier de câbles en option afin de gérer les cordons et les câbles de données sous la colonne de rangement.
- Hauteur interne du compartiment de rangement : 12,36"
- Verrous de porte coulissante du côté gauche.
- En option: coussin de 15,5" sur 18".
- Le chemin de câbles en option doit être suspendu au-dessous du module de rangement et permet de gérer les câbles sur le plan horizontal.
- Châssis LP et porte coulissante (précisez le fini LP), dessus de 1" (précisez le fini LP ou HP), poignées de métal, pattes d'aluminium enduites de poudre ou anodisées.
- Des frais additionnels de 55 \$ s'appliquent aux pattes en aluminium anodisé.

CODE PRODUIT	PRIX		TAILLE/POUCES			POIDS LB	VOL PI³
	LP	HP	H	L	P		
Gauche							
BRT21LS30L	797	864	21	30	18	53	6.56
BRT21LS36L	883	949	21	36	18	60	7.87
BRT21LS42L	963	1030	21	42	18	67	9.18
Droit							
BRT21LS30R	797	864	21	30	18	53	6.56
BRT21LS36R	883	949	21	36	18	60	7.87
BRT21LS42R	963	1030	21	42	18	67	9.18

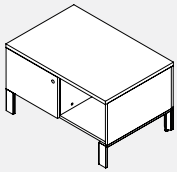
BRT21LSS-L/R • Module de rangement à porte coulissante commun de 21"

Côté droit illustré

- Les modules communs présentent deux compartiments de rangement d'une profondeur de 11" de chaque côté. Ces compartiments sont habituellement placés près de la table. Bridges, entre deux postes de travail adjacents.

- Les modules peuvent être reliés à d'autres modules de rangement d'une hauteur de 21" et d'une profondeur de 24" pour créer une colonne de rangement ou servir de surface de travail de rallonge additionnelle ou de siège pour invités impromptus avec coussin offert en option.
- Le dégagement au sol permet d'installer un panier de câbles en option afin de gérer les cordons et les câbles de données sous la colonne de rangement. Hauteur interne du compartiment de rangement : 12,36". Verrous de porte coulissante du côté gauche.
- En option : coussin de 15,5" sur 18".
- Le chemin de câbles en option doit être suspendu au-dessous du module de rangement et permet de gérer les câbles sur le plan horizontal.
- Châssis LP et porte coulissante (précisez le fini LP), dessus de 1" (précisez le fini LP ou HP), poignées de métal, pattes d'aluminium enduites de poudre ou anodisées.
- Des frais additionnels de 55 \$ s'appliquent aux pattes en aluminium anodisé.

CODE PRODUIT	PRIX		TAILLE/POUCES			POIDS LB	VOL PI ³
	LP	HP	H	L	P		
Gauche							
BRT21LSS30L	1114	1180	21	30	24	69	8.75
BRT21LSS36L	1212	1298	21	36	24	78	10.50
BRT21LSS42L	1315	1414	21	42	24	87	12.25
Droit							
BRT21LSS30R	1114	1180	21	30	24	69	8.75
BRT21LSS36R	1212	1298	21	36	24	78	10.50
BRT21LSS42R	1315	1414	21	42	24	87	12.25

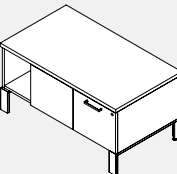
BRT21LSO42L • Module de classement/ouvert commun de 21"

- Les modules communs présentent des compartiments de rangement de chaque côté. Ces compartiments sont habituellement placés entre deux postes de travail Bridges adjacents.

- Les modules peuvent être reliés à d'autres modules de rangement d'une hauteur de 21" et d'une profondeur de 24" pour créer une colonne de rangement ou servir de surface de travail de rallonge additionnelle ou de siège pour invités impromptus avec coussin offert en option.
- Le dégagement au sol permet d'installer un panier de câbles en option afin de gérer les cordons et les câbles de données sous la colonne de rangement. Un tiroir classeur, un compartiment ouvert de chaque côté. Hauteur interne du compartiment de rangement sans tablette de hauteur ajustable : 12,36"
- En option : coussin de 15,5" sur 18". Le chemin de câbles en option doit être suspendu au-dessous du module de rangement et permet de gérer les câbles sur le plan horizontal.
- Châssis LP et devant de tiroir (précisez le fini LP), dessus de 1" (précisez le fini LP ou HP), poignées de métal, pattes d'aluminium enduites de poudre ou anodisées.
- Des frais additionnels de 55 \$ s'appliquent aux pattes en aluminium anodisé.
- Ne pas utiliser les modules de rangement Bridges d'une hauteur de 25" sous les tables Bridges dos-à-dos présentant un caniveau sous la surface de travail. Le module de rangement n'entrera pas sous le caniveau.
- Verrou électronique offert en option en position verticale. Veuillez préciser le type V (vertical) et ajouter le prix de catalogue de 224 \$.

CODE PRODUIT	PRIX		TAILLE/POUCES			POIDS LB	VOL PI ³
	LP	HP	H	L	P		
BRT21LSO42L	1497	1613	21	42	24	124	14.0

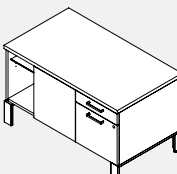
BRT25LBFO42L • Module de rangement commun de 25"

- Les modules communs présentent des compartiments de rangement d'un côté ou de l'autre.

- Ces modules sont habituellement placés entre deux postes de travail Bridges adjacents. Les modules peuvent rejoindre d'autres modules de rangement d'une hauteur de 25" ou d'une profondeur de 24" de manière à former une colonne de rangement ou pour servir de surface de travail de rallonge additionnelle.
- Le dégagement au sol permet d'installer un panier de câbles en option afin de gérer les cordons et les câbles de données sous la colonne de rangement.
- Un tiroir classeur verrouillable, un tiroir simple, un compartiment ouvert avec tablette en verre réglable de chaque côté. Hauteur interne du compartiment de rangement sans tablette de hauteur ajustable : 16,08". En option : coussin de 15,5" sur 18".
- Le chemin de câbles en option doit être suspendu au-dessous du module de rangement et permet de gérer les câbles sur le plan horizontal.
- Châssis LP et devant de tiroir (précisez le fini LP), dessus de 1" (précisez le fini LP ou HP), poignées de métal, pattes d'aluminium enduites de poudre ou anodisées.
- Des frais additionnels de 55 \$ s'appliquent aux pattes en aluminium anodisé.
- Un porte-crayon noir moulé par injection est compris.
- Ne pas utiliser les modules de rangement Bridges d'une hauteur de 25" sous les tables Bridges dos-à-dos présentant un caniveau sous la surface de travail. Le module de rangement n'entrera pas sous le caniveau.
- Verrou électronique offert en option en position verticale. Veuillez préciser le type V (vertical) et ajouter le prix de catalogue de 224 \$.

CODE PRODUIT	PRIX		TAILLE/POUCES			POIDS LB	VOL PI ³
	LP	HP	H	L	P		
BRT25LBFO42L	1878	1981	25	42	24	154	16.66

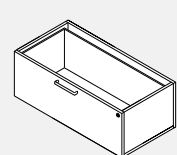
BRT21F-U • Tiroir classeur latéral de 21", sans surface ou pattes

- Module de rangement de type tiroir classeur.
- Peut être relié à d'autres modules de rangement d'une hauteur de 21" pour former une colonne.
- Le dégagement au sol permet d'accéder aux prises doubles dans la canalisation de plancher du panneau. et d'installer un panier de câbles en option afin de gérer les cordons et les câbles de données sous la colonne de rangement.
- Un tiroir classeur, surface et pattes à commander séparément.
- Châssis LP et devant de tiroir (précisez le fini LP), poignées de métal.
- Le chemin de câbles en option doit être suspendu au-dessous du module de rangement et permet de gérer les câbles sur le plan horizontal.
- Verrou électronique offert en option en position verticale. Veuillez préciser le type V (vertical) et ajouter le prix de catalogue de 224 \$.

PRODUCT CODE	PRIX		SIZE/ INCHES			WEIGHT LBS	VOL FT ³
	LP	HP	H	W	D		
BRT21F3018U	786		13	30	18	47	4.06
BRT21F3618U	868		13	36	18	51	4.88
BRT21F4218U	1007		13	42	18	56	5.69
BRT21F3024U	804		13	30	24	51	5.42
BRT21F3624U	895		13	36	24	55	6.50
BRT21F4224U	1055		13	42	24	60	7.58

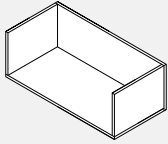
BRT21LO-U • Module de rangement ouvert de 21" sans surface ou pattes

- **Module de rangement ouvert.**

- Ce module est habituellement placé près d'un ensemble de tables Bridges ou entre deux postes de travail adjacents.
- Les modules peuvent être reliés à d'autres modules de rangement d'une hauteur de 21" pour créer une colonne.
- Le dégagement au sol permet d'accéder aux prises doubles de la canalisation de plancher du panneau et d'installer un panier de câbles en option afin de gérer les cordons et les câbles de données sous la colonne de rangement.
- Compartiment ouvert, surface et pattes à commander séparément.
- Châssis LP et devant de tiroir (précisez le fini LP).
- Le chemin de câbles en option doit être suspendu au-dessous du module de rangement et permet de gérer les câbles sur le plan horizontal.
- Unité est expédié démonté.

PRODUCT CODE	PRIX LP	SIZE/ INCHES			WEIGHT VOL	
		H	W	D	LBS	FT ³
BRT21LO3018U	247	13	30	18	25	4.06
BRT21LO3618U	369	13	36	18	29	4.88
BRT21LO4218U	399	13	42	18	32	5.69
BRT21LO3024U	259	13	30	24	29	5.42
BRT21LO3624U	382	13	36	24	33	6.50
BRT21LO4224U	415	13	42	24	36	7.58

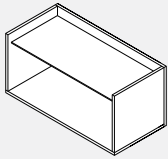
BRT25LO-U • Module de rangement ouvert de 25" sans surface ou pattes

- **Module de rangement ouvert avec tablette en verre réglable en verre.**

- Ce module est habituellement placé près d'un ensemble de tables Bridges ou entre deux postes de travail adjacents.
- Les modules peuvent être reliés à d'autres modules de rangement d'une hauteur de 25" pour créer une colonne.
- Le dégagement au sol permet d'accéder aux prises doubles de la canalisation de plancher du panneau et d'installer un panier de câbles en option afin de gérer les cordons et les câbles de données sous la colonne de rangement.
- Compartiment ouvert avec tablette en verre réglable en verre, surface et pattes à commander séparément.
- Châssis LP et devant de tiroir (précisez le fini LP).
- Le chemin de câbles en option doit être suspendu au-dessous du module de rangement et permet de gérer les câbles sur le plan horizontal.
- Ne pas utiliser les modules de rangement Bridges d'une hauteur de 25" sous les tables Bridges dos-à-dos présentant un caniveau sous la surface de travail. Le module de rangement n'entrera pas sous le caniveau.
- Unité est expédié démonté.

PRODUCT CODE	PRIX LP	SIZE/ INCHES			WEIGHT VOL	
		H	W	D	LBS	FT ³
BRT25LO3018U	366	17	30	18	40	5.31
BRT25LO3618U	501	17	36	18	46	6.38
BRT25LO4218U	518	17	42	18	52	7.44
BRT25LO3024U	391	17	30	24	44	7.08
BRT25LO3624U	521	17	36	24	50	8.50
BRT25LO4224U	544	17	42	24	56	9.92

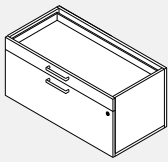
BRT25LBF-U • Module latéral pour tiroir classeur de 25" sans surface ou pattes

- **Module de rangement de type tiroir classeur.**

- Ce module est habituellement placé près d'un ensemble de tables Bridges ou entre deux postes de travail adjacents.
- Les modules peuvent être reliés à d'autres modules de rangement d'une hauteur de 25" pour créer une colonne.
- Le dégagement au sol permet d'accéder aux prises doubles de la canalisation de plancher du panneau et d'installer un panier de câbles en option afin de gérer les cordons et les câbles de données sous la colonne de rangement.
- Un tiroir classeur verrouillable, un tiroir simple, surface et pattes à commander séparément.
- Châssis LP et devant de tiroir (précisez le fini LP), poignées de métal.
- Un porte-crayon noir moulé par injection est compris (peut être fixé à l'intérieur du tiroir n'importe où sur le pourtour du mur).
- Ne pas utiliser les modules de rangement Bridges d'une hauteur de 25" sous les tables Bridges dos-à-dos présentant un caniveau sous la surface de travail. Le module de rangement n'entrera pas sous le caniveau.
- Le chemin de câbles en option doit être suspendu au-dessous du module de rangement et permet de gérer les câbles sur le plan horizontal.
- Verrou électronique offert en option en position verticale. Veuillez préciser le type V (vertical) et ajouter le prix de catalogue de 224 \$.

PRODUCT CODE	PRIX LP	SIZE/ INCHES			WEIGHT VOL	
		H	W	D	LBS	FT ³
BRT25LBF3018U	942	17	30	18	58	5.31
BRT25LBF3618U	1094	17	36	18	79	6.38
BRT25LBF4218U	1167	17	42	18	68	7.44
BRT25LBF3024U	981	17	30	24	62	7.08
BRT25LBF3624U	1137	17	36	24	83	8.50
BRT25LBF4224U	1212	17	42	24	72	9.92

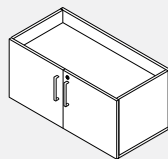
BRT25L2D-U • Armoire de rangement de 25" sans surface ou pattes

- **Module de rangement à 2 portes.**

- Ce module est habituellement placé près d'un ensemble de tables Bridges ou entre deux postes de travail adjacents.
- Les modules peuvent être reliés à d'autres modules de rangement d'une hauteur de 25" pour créer une colonne.
- Le dégagement au sol permet d'accéder aux prises doubles de la canalisation de plancher du panneau et d'installer un panier de câbles en option afin de gérer les cordons et les câbles de données sous la colonne de rangement.
- Deux portes verrouillables, tablette de verre comprise, surface et pattes à commander séparément.
- Châssis LP et devant de tiroir (précisez le fini LP), poignées de métal.
- Ne pas utiliser les modules de rangement Bridges d'une hauteur de 25" sous les tables Bridges dos-à-dos présentant un caniveau sous la surface de travail. Le module de rangement n'entrera pas sous le caniveau.
- Le chemin de câbles en option doit être suspendu au-dessous du module de rangement et permet de gérer les câbles sur le plan horizontal.
- Verrou électronique offert en position horizontale pour l'armoire de rangement. Veuillez préciser le type HR (horizontal droit) ou HL (horizontal gauche) et ajouter le prix de catalogue de 224 \$.
- Unité est expédié démonté.

PRODUCT CODE	PRIX LP	SIZE/ INCHES			WEIGHT VOL	
		H	W	D	LBS	FT ³
BRT25L2D3018U	695	17	30	18	39	5.31
BRT25L2D3618U	749	17	36	18	45	6.38
BRT25L2D4218U	780	17	42	18	54	7.44
BRT25L2D3024U	812	17	30	24	43	7.08
BRT25L2D3624U	885	17	36	24	49	8.50
BRT25L2D4224U	920	17	42	24	58	9.92

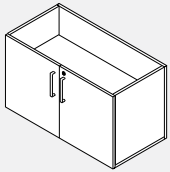
BRT29L2D-U • Armoire de rangement de 29" sans surface ou pattes

- **Module de rangement à 2 portes.**

- Ce module est habituellement placé près d'un ensemble de tables Bridges ou entre deux postes de travail adjacents.
- Les modules peuvent être reliés à d'autres modules de rangement d'une hauteur de 29" pour créer une colonne.
- Le dégagement au sol permet d'accéder aux prises doubles de la canalisation de plancher du panneau et d'installer un panier de câbles en option afin de gérer les cordons et les câbles de données sous la colonne de rangement.
- Deux portes verrouillables, tablette de verre comprise, surface et pattes à commander séparément.
- Hauteur interne du compartiment de rangement de 20,5".
- Châssis LP et devant de tiroir (précisez le fini LP), poignées de métal.
- Le chemin de câbles en option doit être suspendu au-dessous du module de rangement et permet de gérer les câbles sur le plan horizontal.
- Verrou électronique offert en position horizontale pour l'armoire de rangement. Veuillez préciser le type HR (horizontal droit) ou HL (horizontal gauche) et ajouter le prix de catalogue de 224 \$.
- Unité est expédié démonté.

PRODUCT CODE	PRIX LP	SIZE/ INCHES			WEIGHT VOL	
		H	W	D	LBS	FT ³
BRT29L2D3018U	796	21	30	18	49	6.56
BRT29L2D3618U	830	21	36	18	55	7.88
BRT29L2D4218U	867	21	42	18	64	9.19
BRT29L2D3024U	935	21	30	24	53	8.75
BRT29L2D3624U	976	21	36	24	59	10.50
BRT29L2D4224U	998	21	42	24	68	12.25

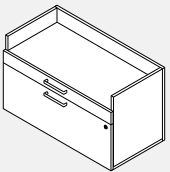
BRT29LOBF-U • Module de rangement ouvert à tiroir/classer de 29" sans surface ou pattes

- **Module avec tiroir simple, tiroir classer et tablettes.**

- Ce module est habituellement placé près d'un ensemble de tables Bridges ou entre deux postes de travail adjacents.
- Les modules peuvent être reliés à d'autres modules de rangement d'une hauteur de 29" pour créer une colonne.
- Le dégagement au sol permet d'accéder aux prises doubles de la canalisation de plancher du panneau et d'installer un panier de câbles en option afin de gérer les cordons et les câbles de données sous la colonne de rangement.
- Un tiroir classer verrouillable, un tiroir simple, un compartiment ouvert, surface et pattes à commander séparément.
- Hauteur interne du compartiment de rangement : 3,9".
- Un porte-crayon noir moulé par injection est compris (peut être fixé à l'intérieur du tiroir n'importe où sur le pourtour du mur).
- Châssis LP et devant de tiroir (précisez le fini LP), poignées de métal.
- Le chemin de câbles en option doit être suspendu au-dessous du module de rangement et permet de gérer les câbles sur le plan horizontal.
- Verrou électronique offert en option en position verticale. Veuillez préciser le type V (vertical) et ajouter le prix de catalogue de 224 \$.

PRODUCT CODE	PRIX LP	SIZE/ INCHES			WEIGHT VOL	
		H	W	D	LBS	FT ³
BRT29LOBF3018U	1109	21	30	18	70	6.56
BRT29LOBF3618U	1254	21	36	18	78	7.88
BRT29LOBF4218U	1375	21	42	18	86	9.19
BRT29LOBF3024U	1155	21	30	24	74	8.75
BRT29LOBF3624U	1302	21	36	24	82	10.50
BRT29LOBF4224U	1431	21	42	24	90	12.25

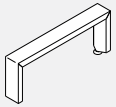
BRT-LEGL • Pattes Bridges pour module de rangement

- **Deux pattes simples forment la structure des modules de rangement Bridges.**

- Un seul patte peut être utilisé à chaque extrémité des unités de rangement ou peut être utilisé pour soutenir la rencontre de deux unités modulaires.
- Patins de nivellement, structure en acier, pattes en aluminium.
- Précisez pattes d'aluminium enduites de poudre ou anodisées.
- Des frais additionnels de 55 \$ s'appliquent aux pattes en aluminium anodisé.

PRODUCT CODE	PRIX	SIZE/ INCHES			WEIGHT VOL	
		H	W	D	LBS	FT ³
BRT18LEGL	49	8	2.5	18	8	1.34
BRT24LEGL	58	8	2.5	24	8	1.34

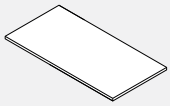
BRTWU • Surface Bridges pour module de rangement

- **Les surfaces de travail des tables sont offertes avec un stratifié à haute pression (HP d'une épaisseur de 1 1/16"), un stratifié à basse pression (LP d'une épaisseur de 1") et des rebords de 3 mm sur tous les côtés.**

- Les surfaces de travail sont munies de trous de guidage pour faciliter l'alignement.
- Les surfaces de travail peuvent être utilisées pour chaque unité modulaire ou s'étendre sur deux à trois unités.

PRODUCT CODE	PRIX LP	HP	SIZE/ INCHES			WEIGHT VOL	
			H	W	D	LBS	FT ³
BRTWU1830	138	183	1	30	18	15	0.50
BRTWU1836	159	210	1	36	18	18	0.59
BRTWU1842	208	278	1	42	18	21	0.68
BRTWU1860	329	422	1	60	18	29	0.97
BRTWU1866	344	452	1	66	18	32	1.10
BRTWU1872	363	478	1	72	18	35	1.20
BRTWU1878	380	503	1	78	18	38	1.30
BRTWU1884	417	546	1	84	18	41	1.40
BRTWU1890	434	568	1	90	18	44	1.50
BRTWU1896	450	590	1	96	18	47	1.60
BRTWU2430	145	190	1	30	24	20	0.65
BRTWU2436	161	213	1	36	24	24	0.78
BRTWU2442	211	280	1	42	24	28	0.90
BRTWU2460	336	443	1	60	24	39	1.30
BRTWU2466	350	462	1	66	24	43	1.41
BRTWU2472	366	484	1	72	24	47	1.54
BRTWU2478	392	516	1	78	24	51	1.70
BRTWU2484	422	553	1	84	24	55	1.80
BRTWU2490	441	578	1	90	24	59	1.90
BRTWU2496	457	600	1	96	24	63	2.00

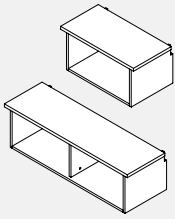
BRTTES • Tablette d'extrémité montée sur table

- **Tablette ouverte simple ou double / surface de travail allongée.**

- Fixée à l'extrémité d'une table Bridges simple ou dos-à-dos, soutenue par des pattes rectangulaires.
- Toute la quincaillerie de montage est comprise.
- Hauteur interne du compartiment de rangement : 13,25"
- Châssis LP (précisez le fini LP), dessus de 1" (précisez le fini LP ou HP).
- REMARQUE : Non compatible avec les pattes rondes.
- Ne pas utiliser les modules de rangement Bridges d'une hauteur de 25" sous les tables Bridges dos-à-dos présentant un caniveau sous la surface de travail. Le module de rangement n'entrera pas sous le caniveau.

CODE PRODUIT	PRIX		TAILLE/POUCES			POIDS		VOL PI ³
	LP	HP	H	L	P	LB		
BRTTES24	614	665	15	24	15.5	29	3.22	
BRTTES30	672	731	15	30	15.5	34	4.03	
BRTTES51	1114	1224	15	50.5	15.5	57	6.79	
BRTTES63	1224	1363	15	62.5	15.5	68	8.4	

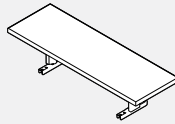
BRTCMS • Tablette à montage central

- **La tablette centrale commune et ouverte flotte à 6,75" au-dessus du jeu formé par deux surfaces de travail dos-à-dos. La surface de la tablette stratifiée d'une profondeur de 12" sur 30" ou 36" accepte le porte-reliures pour tablette surélevée BRTEBBIN.**

La tablette d'une largeur de 30" peut accueillir deux bacs BRTEBBIN, alors que la tablette de 36" peut en accueillir trois. Les tablettes dépassent de la structure de soutien de 6" d'un côté ou de l'autre.

- La structure d'aluminium/coulée à pression se fixe au-dessous des deux surfaces de travail.
- Remarque : Non compatible avec le caniveau d'alimentation placé au-dessus de la surface de travail BRTETA et les surfaces de travail avec portes d'accès.
- Commandez la tablette stratifiée à haute pression (HP, épaisseur de 1 1/16 po) ou la tablette stratifiée à basse pression (LP, épaisseur de 1").
- Précisez le fini du métal de la structure de soutien.
- Un frais additionnel de 55 \$ est imposé pour une structure de soutien présentant un fini anodisé.

CODE PRODUIT	PRIX		TAILLE/POUCES			POIDS		VOL PI ³
	LP	HP	H	L	P	LB		
BRTCMS30	221	252	6.75	30	12	12.60	1.41	
BRTCMS36	317	349	6.75	36	12	15.20	1.69	

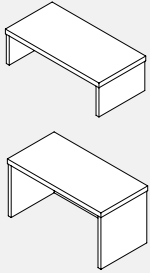
BRTSTS • Tablette de table surélevée à un seul côté

- **Tablette surélevée à un côté.**

- Retenue dans un sens perpendiculaire aux tables Bridges simples ou dos-à-dos. Rail d'accessoires en aluminium anodisé intégré. Découpeure et garnitures de rail d'accessoires blanches.
- Le porte-reliures sur tablette surélevée en option repose sur la surface supérieure, permettant ainsi de mieux utiliser l'espace vertical et améliorant la sensation d'intimité.
- Trois hauteurs sont disponibles :
- Le module d'une hauteur de 8" offre un espace de rangement additionnel sans obstruer la vue.
- Il atteint une hauteur de 16" lorsqu'on l'installe avec une tablette pour cartables d'une hauteur de 8". Hauteur interne de 6,6".
- Le module d'une hauteur de 13" s'aligne avec les panneaux autostables de 42".
- Le module d'une hauteur de 16" s'aligne avec le dessus des plaques intercalaires de table de 16" (15,8"). Commandez la tablette commune surélevée plus étroite (12") qui est immédiatement adjacente à la tablette surélevée perpendiculaire. Hauteur interne de 14,6".
- REMARQUE : Pour empêcher toute interférence, assurez-vous de demander que les tablettes surélevées communes qui sont immédiatement adjacentes à la tablette surélevée perpendiculaire et qui présentent une hauteur identique ou supérieure soient 12" plus étroites que la surface de travail d'appui.
- Le porte-reliures sur tablette surélevée en option (BRTEBBIN) repose sur la surface supérieure, permettant ainsi de mieux utiliser l'espace vertical et améliorant la sensation d'intimité.
- Voyez le Tableau de compatibilité des accessoires.

CODE PRODUIT	PRIX		TAILLE/POUCES			POIDS		VOL PI ³
	LP	HP	H	L	P	LB		
BRTSTS0824	217	283	8	24	12	14	1.33	
BRTSTS0830	249	317	8	30	12	16	1.66	
BRTSTS0851	399	500	8	50.5	12	25	2.80	
BRTSTS0863	450	600	8	62.5	12	28	3.47	
BRTSTS1324	234	299	13	24	12	18	2.16	
BRTSTS1330	265	333	13	30	12	21	2.70	
BRTSTS1351	399	500	13	50.5	12	32	4.55	
BRTSTS1363	465	600	13	62.5	12	38	5.64	
BRTSTS1624	265	333	16	24	12	19	2.66	
BRTSTS1630	317	383	16	30	12	29	3.33	
BRTSTS1651	465	581	16	50.5	12	33	5.61	
BRTSTS1663	535	683	16	62.5	12	39	6.94	

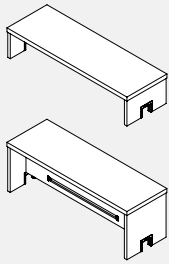
BRTBTS • Shared Elevated Table Shelf

- **La tablette surélevée dos-à-dos commune repose sur les tables Bridges dos-à-dos.**
- Les découpures dans les côtés latéraux de soutien permettent d'installer la tablette au-dessus des caniveaux de câbles d'alimentation/données qui se trouvent au-dessus de la surface de travail. Rail d'accessoires en aluminium anodisé intégré. Découpe et garnitures de rail d'accessoires blanches.
- Trois hauteurs sont disponibles.
- Le module d'une hauteur de 8" offre un espace de rangement additionnel sans obstruer la vue. Il atteint une hauteur de 16" lorsqu'on l'installe avec une tablette pour cartables d'une hauteur de 8". Hauteur interne de 6,6".
- Le module d'une hauteur de 13" s'aligne avec les panneaux autostables de 42".
- Le module d'une hauteur de 16" s'aligne avec le dessus des plaques intercalaires de table de 16" (15,8"). Commandez la tablette commune surélevée plus étroite (12") qui est immédiatement adjacente à la tablette surélevée perpendiculaire. Hauteur interne de 14,6".
- REMARQUE : Pour empêcher toute interférence, assurez-vous de demander que les tablettes surélevées communes qui sont immédiatement adjacentes à la tablette surélevée perpendiculaire et qui présentent une hauteur identique ou supérieure sont 12" plus étroites que la surface de travail d'appui.
- Le porte-reliures sur tablette surélevée en option (BRTESBBIN) repose sur la surface supérieure, permettant ainsi de mieux utiliser l'espace vertical et le système de gestion des cartables/ livres et améliorant la sensation d'intimité. Un tableau magnétique est placé du côté opposé.
- Châssis LP (précisez le fini LP), dessus de 1" (précisez le fini LP ou HP).

CODE PRODUIT	PRIX		TAILLE/POUCES			POIDS		VOL PI ³
	LP	HP	H	L	P	LB		
BRTBTS0836	333	399	8	36	12	16	2.00	
BRTBTS0842	367	433	8	42	12	19	2.33	
BRTBTS0848	399	500	8	48	12	21	2.66	
BRTBTS0854	417	535	8	54	12	23	3.00	
BRTBTS0860	465	600	8	60	12	26	3.33	
BRTBTS0866	500	652	8	66	12	28	3.66	
BRTBTS0872	535	683	8	72	12	30	4.00	
BRTBTS0878	567	731	8	78	12	32	4.33	
BRTBTS0884	600	783	8	84	12	35	4.66	
BRTBTS1336	399	483	13	36	12	22	3.25	
BRTBTS1342	450	535	13	42	12	25	3.79	
BRTBTS1348	483	600	13	48	12	28	4.33	
BRTBTS1354	535	652	13	54	12	30	4.87	
BRTBTS1360	581	697	13	60	12	33	5.86	
BRTBTS1366	567	763	13	66	12	36	6.45	
BRTBTS1372	665	830	13	72	12	39	6.50	
BRTBTS1378	717	883	13	78	12	42	7.04	
BRTBTS1384	763	949	13	84	12	44	7.58	
BRTBTS1636	417	483	16	36	12	25	4.00	
BRTBTS1642	465	567	16	42	12	28	4.66	
BRTBTS1648	516	614	16	48	12	31	5.33	
BRTBTS1654	548	683	16	54	12	34	6.00	
BRTBTS1660	600	731	16	60	12	38	6.66	
BRTBTS1666	652	783	16	66	12	41	7.33	
BRTBTS1672	697	850	16	72	12	44	8.00	
BRTBTS1678	731	896	16	78	12	47	8.66	
BRTBTS1684	783	963	16	84	12	50	9.33	

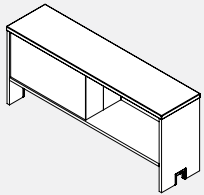
BRTBAS048 • Huche commune soutenue sur table

- **Un compartiment par côté; mur arrière magnétique blanc; s'aligne avec le module de rangement autostable de plancher d'une hauteur de 50".**
- Rail d'accessoires en aluminium anodisé intégré sous les tablettes.
- Peut recouvrir le jeu entre deux tables Bridges dos-à-dos parallèles.
- Peut recouvrir le caniveau de câbles d'alimentation/données de la surface de travail.
- Hauteur interne du compartiment de rangement : 12,25".
- Le porte-reliures sur tablette surélevée en option repose sur la surface supérieure, permettant ainsi de mieux utiliser l'espace vertical et améliorant la sensation d'intimité.
- Châssis LP (précisez le fini LP), cloison centrale et endos blancs en acier enduit de poudre, dessus de 1" (précisez le fini LP ou HP).

CODE PRODUIT	PRIX		TAILLE/POUCES			POIDS		VOL PI ³
	LP	HP	H	L	P	LB		
BRTBAS048	665	763	21	48	12	54	7.00	

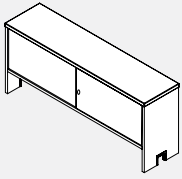
BRTBASL • Module surélevé commun avec portes stratifiées coulissantes

- Deux compartiments placés dans des directions opposées et comportant des portes stratifiées coulissantes peuvent être verrouillés. Hauteur interne du compartiment de rangement: 12,25

• Le module surélevé commun s'installe sur le jeu entre deux tables dos-à-dos Bridges parallèles.

• Rail d'accessoires en aluminium anodisé intégré sous les compartiments de rangement. S'installe au-dessus des caniveaux de câbles d'alimentation/données placés au-dessus de la surface de travail.

• REMARQUE : Pour ne pas compromettre l'accès aux prises doubles et à la surface de travail, veuillez commander un module surélevé de la même largeur que la surface de travail d'appui.

• Pour ne pas nuire au poteau d'alimentation de plafond, veuillez commander un module surélevé mesurant 6" de moins afin que sa largeur corresponde à la longueur de la surface de travail d'appui. Les bacs à cartables de tablette surélevée NE PEUVENT s'utiliser avec ce module surélevé. Le rail d'accessoire inférieur accepte le plateau à lettres BALTO1, la corbeille média BAMB01, le plateau utilitaire BAUTO1 et le support de téléphone BVATH01.

• Châssis LP (précisez le fini LP), dessus de 1" (précisez le fini LP ou HP), verrou au fini satiné

CODE PRODUIT	PRIX		TAILLE/POUCES			POIDS LB	VOL PI ³
	LP	HP	H	L	P		
BRTBASL36	1891	2015	21	36	16	23.5	6.56
BRTBASL42	2023	2176	21	42	16	27.5	7.65
BRTBASL48	2128	2309	21	48	16	31.4	8.75
BRTBASL54	2289	2477	21	54	16	35.3	9.84
BRTBASL60	2414	2613	21	60	16	39.3	10.93
BRTBASL66	2725	2954	21	66	16	43.2	12.03
BRTBASL72	2869	3126	21	72	16	47.1	13.12
BRTBASL78	3020	3296	21	78	16	51.0	14.21
BRTBASL84	3059	3440	21	84	16	55.0	15.31

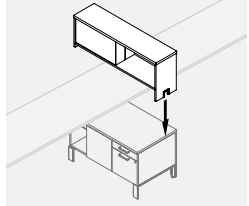
BRTSDS48 • Plaque intercalaire de rangement commune d'une hauteur de 45"

- Divise les postes de travail côte à côte; présente deux tablettes ouvertes communes

• Un compartiment de chaque côté, mur arrière magnétique blanc.

Repose sur un tiroir simple/classeur/ouvert commun de 25" et sur une surface de travail dos-à-dos.

• Le haut du module se trouve à 15,7" du dessus de la surface de travail.

• Hauteur interne du compartiment de rangement : 12,8".

• Le porte-reliures sur tablette surélevée en option (BRTESSBIN) repose sur la surface supérieure, permettant ainsi de mieux utiliser l'espace vertical et améliorant la sensation d'intimité.

• Châssis LP (précisez le fini LP), cloison centrale et endos en acier enduit de poudre blanche, dessus de 1" (précisez le fini LP ou HP).

CODE PRODUIT	PRIX		TAILLE/POUCES			POIDS LB	VOL PI ³
	LP	HP	H	L	P		
BRTSDS48	535	631	16	48	12	54	5.33

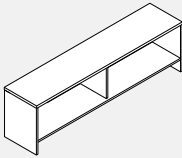
BRT21HO • Module de rangement simple face ouvert

- Module de rangement simple face ouvert soutenu sur table.

• Hauteur interne du compartiment de rangement: 14".

• Châssis LP (précisez le fini LP), dessus de 1" (précisez le fini LP ou HP).

• REMARQUE : Ne peut s'utiliser avec le caniveau de câbles d'alimentation au-dessus de la surface de travail.

• Pour ne pas compromettre l'accès aux prises doubles et à la surface de travail, veuillez commander un module surélevé de la même largeur que la surface de travail d'appui.

• Pour ne pas nuire au poteau d'alimentation de plafond, veuillez commander un module surélevé dont la largeur est de 6" inférieure à la longueur de la surface de travail d'appui.

CODE PRODUIT	PRIX		TAILLE/POUCES			POIDS LB	VOL PI ³
	LP	HP	H	L	P		
BRT21HO3616	835	947	21	36	16	81	9
BRT21HO4216	897	1027	21	42	16	96	10.5
BRT21HO4816	958	1102	21	48	16	100	12
BRT21HO5416	1017	1180	21	54	16	124	13.5
BRT21HO6016	1086	1266	21	60	16	134	15
BRT21HO6616	1154	1354	21	66	16	144	16.5
BRT21HO7216	1197	1424	21	72	16	152	18
BRT21HO7816	1288	1524	21	78	16	161	19.5
BRT21HO8416	1339	1592	21	84	16	168	21

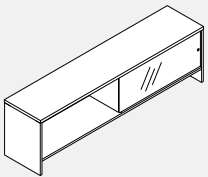
BRT21GS • Module de rangement simple face ouvert avec 1 porte coulissante en verre

- Module de rangement simple face ouvert, porte coulissante en verre simple avec poignée encastrée.

• Hauteur interne du compartiment de rangement: 14"

• Châssis LP (précisez le fini LP), dessus de 1" (précisez le fini LP ou HP).

• Aucun verrou.

• REMARQUE : Ne peut s'utiliser avec le caniveau de câbles d'alimentation au-dessus de la surface de travail.

• Pour ne pas compromettre l'accès aux prises doubles et à la surface de travail, veuillez commander un module surélevé de la même largeur que la surface de travail d'appui.

• Pour ne pas nuire au poteau d'alimentation de plafond, veuillez commander un module surélevé mesurant 6" de moins afin que sa largeur corresponde à la longueur de la surface de travail d'appui.

CODE PRODUIT	PRIX		TAILLE/POUCES			POIDS LB	VOL PI ³
	LP	HP	H	L	P		
BRT21GS3616	1317	1428	21	36	16	87	9
BRT21GS4216	1383	1511	21	42	16	103	10.5
BRT21GS4816	1442	1587	21	48	16	108	12
BRT21GS5416	1721	1885	21	54	16	133	13.5
BRT21GS6016	1788	1972	21	60	16	144	15
BRT21GS6616	1876	2076	21	66	16	155	16.5
BRT21GS7216	1936	2155	21	72	16	164	18
BRT21GS7816	2040	2276	21	78	16	174	19.5
BRT21GS8416	2100	2356	21	84	16	181	21

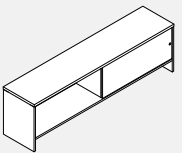
BRT21LS • Module de rangement simple face ouvert avec 1 porte coulissante stratifiée

- Module de rangement simple face ouvert, porte coulissante stratifiée simple avec poignée encastrée.

• Hauteur interne du compartiment de rangement: 14".

• Châssis LP (précisez le fini LP), dessus de 1" (précisez le fini LP ou HP).

• Aucun verrou.

• REMARQUE : Ne peut s'utiliser avec le caniveau de câbles d'alimentation au-dessus de la surface de travail.

• Pour ne pas compromettre l'accès aux prises doubles et à la surface de travail, veuillez commander un module surélevé de la même largeur que la surface de travail d'appui.

• Pour ne pas nuire au poteau d'alimentation de plafond, veuillez commander un module surélevé mesurant 6" de moins afin que sa largeur corresponde à la longueur de la surface de travail d'appui.

CODE PRODUIT	PRIX		TAILLE/POUCES			POIDS LB	VOL PI ³
	LP	HP	H	L	P		
BRT21LS3616	1278	1434	21	36	16	94	9
BRT21LS4216	1341	1522	21	42	16	111	10.5
BRT21LS4816	1401	1606	21	48	16	117	12
BRT21LS5416	1460	1691	21	54	16	143	13.5
BRT21LS6016	1688	1947	21	60	16	155	15
BRT21LS6616	1758	2040	21	66	16	167	16.5
BRT21LS7216	1810	2118	21	72	16	177	18
BRT21LS7816	1891	2225	21	78	16	188	19.5
BRT21LS8416	1944	2301	21	84	16	198	21

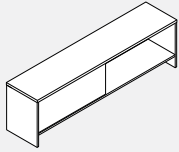
BRT21HDO • Module de rangement double ouvert

- **Module de rangement à double face ouvert soutenu sur table.**
- Recouvre le jeu entre deux tables Bridges dos-à-dos parallèles.
- Hauteur interne du compartiment de rangement: 14"
- Châssis LP (précisez le fini LP), dessus de 1" (précisez le fini LP ou HP).
- REMARQUE : Ne peut s'utiliser avec le caniveau de câbles d'alimentation au-dessus de la surface de travail.
- Pour ne pas compromettre l'accès aux prises doubles et à la surface de travail, veuillez commander un module surélevé de la même largeur que la surface de travail d'appui.
- Pour ne pas nuire au poteau d'alimentation de plafond, veuillez commander un module surélevé mesurant 6" de moins afin que sa

CODE PRODUIT	PRIX		TAILLE/POUCES			POIDS LB	VOL PI ³
	LP	HP	H	L	P		
BRT21HDO3616	867	976	21	36	16	81	9
BRT21HDO4216	917	1043	21	42	16	96	10.5
BRT21HDO4816	959	1106	21	48	16	100	12
BRT21HDO5416	1034	1198	21	54	16	124	13.5
BRT21HDO6016	1088	1267	21	60	16	134	15
BRT21HDO6616	1170	1370	21	66	16	144	16.5
BRT21HDO7216	1208	1428	21	72	16	152	18
BRT21HDO7816	1303	1541	21	78	16	161	19.5
BRT21HDO8416	1340	1595	21	84	16	168	21

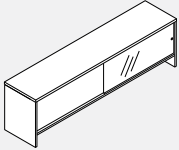
BRT21GDS • Module de rangement à double face avec porte coulissante en verre.

- **Module de rangement à double face soutenu sur table avec portes coulissantes en verre et poignée encastrée.**
- Recouvre le jeu entre deux tables Bridges dos-à-dos parallèles.
- Hauteur interne du compartiment de rangement: 14"
- Châssis LP (précisez le fini LP), dessus de 1" (précisez le fini LP ou HP).
- Aucun verrou.
- REMARQUE : Ne peut s'utiliser avec le caniveau de câbles d'alimentation au-dessus de la surface de travail.
- Pour ne pas nuire à la prise double et à la porte d'accès de surface de travail, veuillez commander un module surélevé présentant la même largeur que la surface de travail d'appui.
- Pour ne pas nuire au poteau d'alimentation de plafond, veuillez commander un module surélevé mesurant 6" de moins afin que sa largeur corresponde à la longueur de la surface de travail d'appui.

CODE PRODUIT	PRIX		TAILLE/POUCES			POIDS LB	VOL PI ³
	LP	HP	H	L	P		
BRT21GDS3616	1711	1819	21	36	16	94	9
BRT21GDS4216	1789	1918	21	42	16	111	10.5
BRT21GDS4816	1831	1976	21	48	16	117	12
BRT21GDS5416	2367	2531	21	54	16	143	13.5
BRT21GDS6016	2411	2593	21	60	16	155	15
BRT21GDS6616	2572	2773	21	66	16	167	16.5
BRT21GDS7216	2629	2845	21	72	16	177	18
BRT21GDS7816	2735	2971	21	78	16	188	19.5
BRT21GDS8416	2911	3167	21	84	16	196	21

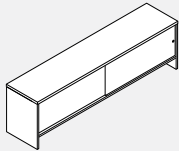
BRT21LDS • Module double face avec porte coulissante stratifiée

- **Module de rangement à double face soutenu sur table avec portes coulissantes stratifiées et poignée encastrée.**
- Recouvre le jeu entre deux tables Bridges dos-à-dos parallèles.
- Hauteur interne du compartiment de rangement: 14"
- Châssis LP (précisez le fini LP), dessus de 1" (précisez le fini LP ou HP).
- Aucun verrou.
- REMARQUE : Ne peut s'utiliser avec le caniveau de câbles d'alimentation au-dessus de la surface de travail.
- Pour ne pas nuire à la prise double et à la porte d'accès de surface de travail, veuillez commander un module surélevé présentant la même largeur que la surface de travail d'appui.
- Pour ne pas nuire au poteau d'alimentation de plafond, veuillez commander un module surélevé mesurant 6" de moins afin que sa largeur corresponde à la longueur de la surface de travail d'appui.

CODE PRODUIT	PRIX		TAILLE/POUCES			POIDS LB	VOL PI ³
	LP	HP	H	L	P		
BRT21LDS3616	1680	1788	21	36	16	106	9
BRT21LDS4216	1786	1915	21	42	16	126	10.5
BRT21LDS4816	1824	1970	21	48	16	134	12
BRT21LDS5416	2278	2442	21	54	16	162	13.5
BRT21LDS6016	2320	2501	21	60	16	176	15
BRT21LDS6616	2473	2674	21	66	16	190	16.5
BRT21LDS7216	2511	2731	21	72	16	203	18
BRT21LDS7816	2606	2842	21	78	16	216	19.5
BRT21LDS8416	2762	3016	21	84	16	227	21

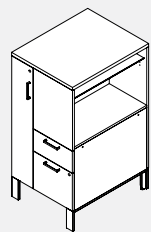
BRTTW50-L/R • Tour de rangement avec penderie

Côté gauche illustré

- **Procure un espace de rangement et assure l'intimité à l'extrémité d'une table.**
- Tiroirs simples + classeur, compartiment ouvert avec tablette en verre réglable (hauteur de 50"), rangement pour manteaux et porte articulée.
- Précisez le côté gauche ou droit.
- Capable de soutenir la surface de travail d'un côté (filets rapportés intégrés pour retenir la poutre d'appui de surface de travail spécialisée).
- Hauteur interne du compartiment de rangement latéral ouvert : 19,6".
- Le chemin de câbles en option doit être suspendu au-dessous du module de rangement et permet de gérer les câbles sur le plan horizontal.
- Châssis LP (précisez le fini LP), dessus de 1" (précisez le fini LP ou HP), poignées de métal, pattes d'aluminium enduites de poudre ou anodisées. (Veuillez préciser le type de peinture de finition.)
- Des frais additionnels de 55 \$ s'appliquent aux pattes en aluminium anodisé.
- Un porte-crayon noir moulé par injection est compris.
- Verrou électronique offert en option en position verticale pour tiroir simple, tiroir classeur Veuillez préciser le type V (vertical) et ajouter le prix de catalogue de 224 \$.
- Verrou électronique offert en position horizontale pour la penderie. Veuillez préciser le type HR (horizontal droit) ou HL (horizontal gauche) et ajouter le prix de catalogue de 224 \$.

CODE PRODUIT	PRIX		TAILLE/POUCES			POIDS LB	VOL PI ³
	LP	HP	H	L	P		
BRTTW5024L	1812	1928	50	24	24	142	16.66
BRTTW5024R	1812	1928	50	24	24	142	16.66
BRTTW5030L	2014	2128	50	24	30	163	20.83
BRTTW5030R	2014	2128	50	24	30	163	20.83

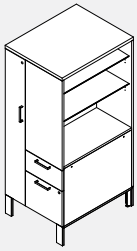
BRTTW66-L/R • Tour de rangement avec penderie

Côté gauche illustré

- Procure un espace de rangement et assure l'intimité à l'extrémité d'une table.

- Tiroirs simples + classeur, compartiment ouvert (hauteur de 66"), rangement pour manteaux avec porte articulée et 2 tablettes en verre.
- Précisez le côté gauche ou droit.
- Capable de soutenir la surface de travail d'un côté (filets rapportés intégrés pour retenir la poutre d'appui de surface de travail spécialisée).
- Hauteur interne du compartiment de rangement latéral ouvert : 35,6".
- Le chemin de câbles en option doit être suspendu au-dessous du module de rangement et permet de gérer les câbles sur le plan horizontal.
- Châssis LP (précisez le fini LP), dessus de 1" (précisez le fini LP ou HP), poignées de métal, pattes d'aluminium enduites de poudre ou anodisées. (Veuillez préciser le type de peinture de finition.)
- Des frais additionnels de 55 \$ s'appliquent aux pattes en aluminium anodisé.
- Un porte-crayon noir moulé par injection est compris.
- Verrou électronique offert en option en position verticale pour le tiroir simple et le tiroir classeur. Veuillez préciser le type V (vertical) et ajouter le prix de catalogue de 224 \$.
- Verrou électronique offert en position horizontale pour la penderie. Veuillez préciser le type HR (horizontal droit) ou HL (horizontal gauche) et ajouter le prix de catalogue de 224 \$.

CODE PRODUIT	PRIX			TAILLE/POUCES			POIDS LB	VOL PI ³
	LP	HP		H	L	P		
BRTTW6624L	2356	2506		66	24	24	170	22
BRTTW6624R	2356	2506		66	24	24	170	22
BRTTW6630L	2616	2765		66	24	30	195	27.5
BRTTW6630R	2616	2765		66	24	30	195	27.5

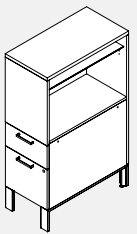
BRTT50-L/R • Tour de rangement d'une hauteur de 50"

Côté gauche illustré

- Procure un espace de rangement et assure l'intimité à l'extrémité d'une table.

- Tiroirs simples + classeurs; compartiment ouvert avec tablette de verre ajustable.
- Précisez le côté gauche ou droit.
- Capable de soutenir la surface de travail d'un côté (filets rapportés intégrés pour retenir la poutre d'appui de surface de travail spécialisée). Hauteur interne du compartiment de rangement latéral ouvert : 19,6"
- Le chemin de câbles en option doit être suspendu au-dessous du module de rangement et permet de gérer les câbles sur le plan horizontal.
- Châssis LP (précisez le fini LP), dessus de 1" (précisez le fini LP ou HP), poignées de métal, pattes d'aluminium enduites de poudre ou anodisées. (Veuillez préciser le type de peinture de finition.)
- Des frais additionnels de 55 \$ s'appliquent aux pattes en aluminium anodisé.
- Un porte-crayon noir moulé par injection est compris.
- Verrou électronique offert en option en position verticale. Veuillez préciser le type V (vertical) et ajouter le prix de catalogue de 224 \$.

CODE PRODUIT	PRIX			TAILLE/POUCES			POIDS LB	VOL PI ³
	LP	HP		H	L	P		
BRTT5024L	1348	1430		50	15.5	24	88	10.76
BRTT5024R	1348	1430		50	15.5	24	88	10.76
BRTT5030L	1481	1579		50	15.5	30	101	13.45
BRTT5030R	1481	1579		50	15.5	30	101	13.45

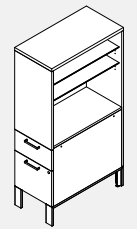
BRTT66-L/R • Tour de rangement d'une hauteur de 66"

Côté gauche illustré

- Procure un espace de rangement et assure l'intimité à l'extrémité d'une table.

- Tiroirs simples + classeurs; compartiment ouvert 2 tablettes de verre ajustables.
- Précisez le côté gauche ou droit.
- Capable de soutenir la surface de travail d'un côté (filets rapportés intégrés pour retenir la poutre d'appui de surface de travail spécialisée).
- Hauteur interne du compartiment de rangement latéral ouvert : 35,6".
- Le chemin de câbles en option doit être suspendu au-dessous du module de rangement et permet de gérer les câbles sur le plan horizontal.
- Châssis LP (précisez le fini LP), dessus de 1" (précisez le fini LP ou HP), poignées de métal, pattes d'aluminium enduites de poudre ou anodisées. (Veuillez préciser le type de peinture de finition.)
- Des frais additionnels de 55 \$ s'appliquent aux pattes en aluminium anodisé.
- Un porte-crayon noir moulé par injection est compris.
- Verrou électronique offert en option en position verticale. Veuillez préciser le type V (vertical) et ajouter le prix de catalogue de 224 \$.

CODE PRODUIT	PRIX			TAILLE/POUCES			POIDS LB	VOL PI ³
	LP	HP		H	L	P		
BRTT6624L	1751	1859		66	15.5	24	106	12.91
BRTT6624R	1751	1859		66	15.5	24	106	12.91
BRTT6630L	1925	2055		66	15.5	30	121	16.14
BRTT6630R	1925	2055		66	15.5	30	121	16.14

BRTTW2D50-L/R • Tour de rangement avec penderie et armoire

Côté gauche illustré

- Procure un espace de rangement et assure l'intimité à l'extrémité d'une table.

- Tiroirs simples + classeur, compartiment fermé avec tablette ajustable en LP (hauteur de 50"), rangement pour manteaux et porte articulée.
- Précisez le côté gauche ou droit.
- Hauteur interne du compartiment de rangement latéral fermé : 20,3".
- Le chemin de câbles en option doit être suspendu au-dessous du module de rangement et permet de gérer les câbles sur le plan horizontal.
- Châssis LP (précisez le fini LP), dessus de 1" (précisez le fini LP ou HP), poignées de métal, pattes d'aluminium enduites de poudre ou anodisées. (Veuillez préciser le type de peinture de finition.)
- Un porte-crayon noir moulé par injection est compris.
- Verrou électronique offert en option en position verticale pour tiroir simple, tiroir classeur Veuillez préciser le type V (vertical) et ajouter le prix de catalogue de 224 \$.
- Verrou électronique offert en position horizontale pour la penderie. Veuillez préciser le type HR (horizontal droit) ou HL (horizontal gauche) et ajouter le prix de catalogue de 224 \$.
- Verrou électronique offert en position horizontale pour le compartiment fermé. Veuillez préciser le type HR (horizontal droit) ou HL (horizontal gauche) et ajouter le prix de catalogue de 224 \$.
- Des frais additionnels de 55 \$ s'appliquent aux pattes en aluminium anodisé.

PRODUCT CODE	PRIX			SIZE/ INCHES			WEIGHT LBS	VOL FT ³
	LP	HP		H	W	D		
BRTTW2D5018L	1677	1766		50	24	18	121	12.50
BRTTW2D5018R	1677	1766		50	24	18	121	12.50
BRTTW2D5024L	1881	1996		50	24	24	142	16.67
BRTTW2D5024R	1881	1996		50	24	24	142	16.67
BRTTW2D5030L	2082	2196		50	24	30	163	20.83
BRTTW2D5030R	2082	2196		50	24	30	163	20.83

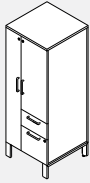
BRTTW2D66-L/R • Tour de rangement avec penderie et armoire

Côté gauche illustré

- **Procure un espace de rangement et assure l'intimité à l'extrémité d'une table.**

- Tiroirs simples + classeur, compartiment fermé avec deux tablettes ajustables en LP (hauteur de 66"), rangement pour manteaux et porte articulée.
- Précisez le côté gauche ou droit.
- Hauteur interne du compartiment de rangement latéral fermé : 36,3".
- Le chemin de câbles en option doit être suspendu au-dessous du module de rangement et permet de gérer les câbles sur le plan horizontal.
- Châssis LP (précisez le fini LP), dessus de 1" (précisez le fini LP ou HP), poignées de métal, pattes d'aluminium enduites de poudre ou anodisées. (Veuillez préciser le type de peinture de finition.)
- Des frais additionnels de 55 \$ s'appliquent aux pattes en aluminium anodisé.
- Un porte-crayon noir moulé par injection est compris.
- Verrou électronique offert en option en position verticale pour tiroir simple, tiroir classeur Veuillez préciser le type V (vertical) et ajouter le prix de catalogue de 224 \$.
- Verrou électronique offert en position horizontale pour la penderie. Veuillez préciser le type HR (horizontal droit) ou HL (horizontal gauche) et ajouter le prix de catalogue de 224 \$.
- Verrou électronique offert en position horizontale pour le compartiment fermé. Veuillez préciser le type HR (horizontal droit) ou HL (horizontal gauche) et ajouter le prix de catalogue de 224 \$.

PRODUCT CODE	PRIX		SIZE/ INCHES			WEIGHT VOL	
	LP	HP	H	W	D	LBS	FT ³
BRTTW2D6618L	2144	2254	66	24	18	145	16.50
BRTTW2D6618R	2144	2254	66	24	18	145	16.50
BRTTW2D6624L	2425	2574	66	24	24	170	22.00
BRTTW2D6624R	2425	2574	66	24	24	170	22.00
BRTTW2D6630L	2685	2834	66	24	30	195	27.50
BRTTW2D6630R	2685	2834	66	24	30	195	27.50

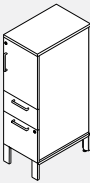
BRTT1D50-L/R - 50" High Tour de rangement avec compartiment fermé

Côté droit illustré

- **Procure un espace de rangement et assure l'intimité à l'extrémité d'une table.**

- Tiroirs simples + classeur, compartiment fermé avec tablette ajustable en LP (hauteur de 50") avec porte articulée.
- Précisez le côté gauche ou droit.
- Hauteur interne du compartiment de rangement latéral fermé : 20,3".
- Le chemin de câbles en option doit être suspendu au-dessous du module de rangement et permet de gérer les câbles sur le plan horizontal.
- Châssis LP (précisez le fini LP), dessus de 1" (précisez le fini LP ou HP), poignées de métal, pattes d'aluminium enduites de poudre ou anodisées. (Veuillez préciser le type de peinture de finition.)
- Des frais additionnels de 55 \$ s'appliquent aux pattes en aluminium anodisé.
- Un porte-crayon noir moulé par injection est compris.
- Verrou électronique offert en option en position verticale pour tiroir simple, tiroir classeur Veuillez préciser le type V (vertical) et ajouter le prix de catalogue de 224 \$.
- Verrou électronique offert en position horizontale pour la penderie. Veuillez préciser le type HR (horizontal droit) ou HL (horizontal gauche) et ajouter le prix de catalogue de 224 \$.

PRODUCT CODE	PRIX		SIZE/ INCHES			WEIGHT VOL	
	LP	HP	H	W	D	LBS	FT ³
BRTT1D5018L	1235	1298	50	15.5	18	110	8.07
BRTT1D5018R	1235	1298	50	15.5	18	110	8.07
BRTT1D5024L	1416	1498	50	15.5	24	131	10.76
BRTT1D5024R	1416	1498	50	15.5	24	131	10.76
BRTT1D5030L	1549	1647	50	15.5	30	152	13.45
BRTT1D5030R	1549	1647	50	15.5	30	152	13.45

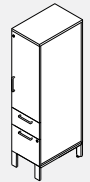
BRTT1D66-L/R - 66" High Hinged Door Storage Tower

Côté droit illustré

- **Procure un espace de rangement et assure l'intimité à l'extrémité d'une table.**

- Tiroirs simples + classeur, compartiment fermé avec deux tablettes ajustables en LP (hauteur de 66") avec porte articulée.
- Précisez le côté gauche ou droit.
- Hauteur interne du compartiment de rangement latéral fermé : 36,3".
- Le chemin de câbles en option doit être suspendu au-dessous du module de rangement et permet de gérer les câbles sur le plan horizontal.
- Châssis LP (précisez le fini LP), dessus de 1" (précisez le fini LP ou HP), poignées de métal, pattes d'aluminium enduites de poudre ou anodisées. (Veuillez préciser le type de peinture de finition.)
- Des frais additionnels de 55 \$ s'appliquent aux pattes en aluminium anodisé.
- Un porte-crayon noir moulé par injection est compris.
- Verrou électronique offert en option en position verticale pour tiroir simple, tiroir classeur Veuillez préciser le type V (vertical) et ajouter le prix de catalogue de 224 \$.
- Verrou électronique offert en position horizontale pour le compartiment fermé. Veuillez préciser le type HR (horizontal droit) ou HL (horizontal gauche) et ajouter le prix de catalogue de 224 \$.

PRODUCT CODE	PRIX		SIZE/ INCHES			WEIGHT VOL	
	LP	HP	H	W	D	LBS	FT ³
BRTT1D6618L	1579	1669	66	15.5	18	134	10.66
BRTT1D6618R	1579	1669	66	15.5	18	134	10.66
BRTT1D6624L	1819	1928	66	15.5	24	159	14.21
BRTT1D6624R	1819	1928	66	15.5	24	159	14.21
BRTT1D6630L	1994	2125	66	15.5	30	184	17.76
BRTT1D6630R	1994	2125	66	15.5	30	184	17.76

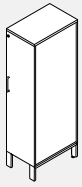
BRTW1D-L/R • Penderie

Côté droit illustré

- **Fournit garde-robe et intimité au bout d'une table**
- Précisez le côté gauche ou droit.
- Le chemin de câbles en option doit être suspendu au-dessous du module de rangement et permet de gérer les câbles sur le plan horizontal.
- Châssis LP (précisez le fini LP), dessus de 1" (précisez le fini LP ou HP), poignées de métal, pattes d'aluminium enduites de poudre ou anodisées. (Veuillez préciser le type de peinture de finition.)
- Des frais additionnels de 55 \$ s'appliquent aux pattes en aluminium anodisé.
- Verrou électronique offert en position horizontale pour la penderie. Veuillez préciser le type HR (horizontal droit) ou HL (horizontal gauche) et ajouter le prix de catalogue de 224 \$.
- L'unité de 18 "a des patères, les unités de 24" et 30 "ont une tige de manteau.

PRODUCT CODE	PRIX		SIZE/ INCHES			WEIGHT VOL	
	LP	HP	H	W	D	LBS	FT ³
BRTW1D5018L	952	1012	50	15.5	18	105	8.07
BRTW1D5018R	952	1012	50	15.5	18	105	8.07
BRTW1D5024L	1078	1157	50	15.5	24	126	10.76
BRTW1D5024R	1078	1157	50	15.5	24	126	10.76
BRTW1D5030L	1209	1309	50	15.5	30	147	13.45
BRTW1D5030R	1209	1309	50	15.5	30	147	13.45
BRTW1D6618L	1204	1265	66	15.5	18	129	10.66
BRTW1D6618R	1204	1265	66	15.5	18	129	10.66
BRTW1D6624L	1363	1441	66	15.5	24	154	14.21
BRTW1D6624R	1363	1441	66	15.5	24	154	14.21
BRTW1D6630L	1525	1622	66	15.5	30	179	17.76
BRTW1D6630R	1525	1622	66	15.5	30	179	17.76

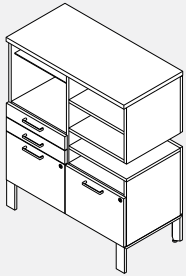
BRTCS45BBFF • Tiroir de rangement ouvert en porte-à-faux, tiroir, classeur, ouvert, classeur

Côté gauche illustré

- **Procure un espace de rangement et assure l'intimité sur toute la longueur du banc.**
- L'ouverture centrale de l'armoire permet à la partie supérieure de dépasser au-dessus de la surface de travail.
- Deux tiroirs-classeurs verrouillables.
- Les deux tiroirs à crayons ne se verrouillent pas.
- Compartiment ouvert avec tablette de verre ajustable, dimension interne de 15,9".
- Trois compartiments ouverts fixes, dont deux au-dessus des surfaces de travail (dimension intérieure de 6,7"), un en dessous (dimension intérieure de 3,7").
- Précisez le côté gauche ou droit.
- Le chemin de câbles en option doit être suspendu au-dessous du module de rangement et permet de gérer les câbles sur le plan horizontal.
- Châssis LP (précisez le fini LP), dessus de 1" (précisez le fini LP ou HP), poignées de métal, pattes d'aluminium enduites de poudre ou anodisées. (Veuillez préciser le type de peinture de finition.)
- Des frais additionnels de 55 \$ s'appliquent aux pattes en aluminium anodisé.
- Verrou électronique offert en option en position verticale. Veuillez préciser le type V (vertical) et ajouter le prix de catalogue de 224 \$ pour chacun.
- Les modules de rangement en porte-à-faux doivent être munis de deux verrous électroniques.

CODE PRODUIT	PRIX		TAILLE/POUCES			POIDS VOL	
	LP	HP	H	L	P	LB	PI ³
BRTCS45BBFFL	2037	2141	45	36	18	256	24
BRTCS45BBFFR	2037	2141	45	36	18	256	24

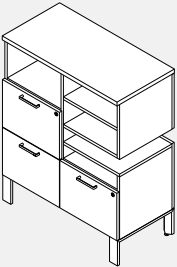
BRTCS45FFFO • Rangement ouvert en porte-à-faux, tiroir classeur, ouvert, classeur, ouvert

Côté gauche illustré

- **Procure un espace de rangement et assure l'intimité sur toute la longueur du banc.**
- L'ouverture centrale de l'armoire permet à la partie supérieure de dépasser au-dessus de la surface de travail.
- Trois tiroirs classeurs verrouillables munis de deux verrous.
- Compartiment ouvert (dimension intérieure de 10,3").
- Trois compartiments ouverts fixes, dont deux au-dessus des surfaces de travail (dimension intérieure de 6,7"), un en dessous (dimension intérieure de 3,7").
- Précisez le côté gauche ou droit.
- Le chemin de câbles en option doit être suspendu au-dessous du module de rangement et permet de gérer les câbles sur le plan horizontal.
- Châssis LP (précisez le fini LP), dessus de 1" (précisez le fini LP ou HP), poignées de métal, pattes d'aluminium enduites de poudre ou anodisées. (Veuillez préciser le type de peinture de finition.)
- Des frais additionnels de 55 \$ s'appliquent aux pattes en aluminium anodisé.
- Verrou électronique offert en option en position verticale. Veuillez préciser le type V (vertical) et ajouter le prix de catalogue de 224 \$ pour chacun.
- Les modules de rangement en porte-à-faux doivent être munis de deux verrous électroniques.

CODE PRODUIT	PRIX		TAILLE/POUCES			POIDS VOL	
	LP	HP	H	L	P	LB	PI ³
BRTCS45FFFOFOL	2087	2188	45	36	18	256	24
BRTCS45FFFOFOR	2087	2188	45	36	18	256	24

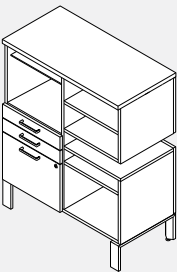
BRTCS45BBFOO • Rangement ouvert en porte-à-faux, tiroir, ouvert, classeur, ouvert, classeur

Côté gauche illustré

- **Procure un espace de rangement et assure l'intimité sur toute la longueur du banc.**
- L'ouverture centrale de l'armoire permet à la partie supérieure de dépasser au-dessus de la surface de travail.
- Tiroir classeur verrouillable.
- Les deux tiroirs à crayons ne se verrouillent pas.
- Compartiment ouvert (dimension intérieure de 10,3") avec tablette de verre ajustable.
- Quatre compartiments ouverts fixes, deux au-dessus de la surface de travail (dimension intérieure de 6,7", deux en dessous (dimension intérieure de 12,2" pour le compartiment inférieur et dimension intérieure de 3,3" pour le compartiment supérieur).
- Précisez le côté gauche ou droit.
- Le chemin de câbles en option doit être suspendu au-dessous du module de rangement et permet de gérer les câbles sur le plan horizontal.
- Châssis LP (précisez le fini LP), dessus de 1" (précisez le fini LP ou HP), poignées de métal, pattes d'aluminium enduites de poudre ou anodisées. (Veuillez préciser le type de peinture de finition.)
- Des frais additionnels de 55 \$ s'appliquent aux pattes en aluminium anodisé.
- Verrou électronique offert en option en position verticale. Veuillez préciser le type V (vertical) et ajouter le prix de catalogue de 224 \$ pour chacun.
- Les modules de rangement en porte-à-faux doivent être munis d'un verrou électronique.

CODE PRODUIT	PRIX		TAILLE/POUCES			POIDS VOL	
	LP	HP	H	L	P	LB	PI ³
BRTCS45BBFOOL	1991	2093	45	36	18	256	24
BRTCS45BBFOOR	1991	2093	45	36	18	256	24

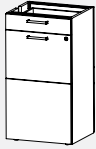
BRTDS2B2F • Tiroir simple/classueur de module de rangement sur pilier, simple/classueur

- Soutient la plaque intercalaire côte à côte avec tiroir classueur sur les côtés opposés dans la version côte à côte.
- Deux tiroirs de classement verrouillables, deux tiroirs simples.
- Un porte-crayon noir moulé par injection est compris (peut être fixé à l'intérieur du tiroir n'importe où sur le pourtour du mur).
- Verrou électronique offert en option en position verticale. Veuillez préciser le type V (vertical) et ajouter le prix de catalogue de 446 \$.

CODE PRODUIT	PRIX	TAILLE/POUCES			POIDS LB	VOL PI ³
		H	L	P		
BRTDS2B2F	1309	36	18	16	85	14

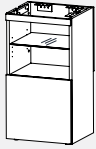
BRTDSOP • Module de rangement ouvert à montant, 2 tablettes ajustables en verre

- Soutient la plaque intercalaire côte à côte avec tiroir classueur sur les côtés opposés dans la version côte à côte.
- Hauteur interne du compartiment de rangement sans tablette de hauteur ajustable : 15".

PRODUCT CODE	PRIX	TAILLE/POUCES			POIDS LB	VOL PI ³
		H	L	P		
BRTDSOP	868	36	18	16	75	14

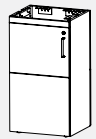
BRTDS2D • Porte articulée de module de rangement à montant avec 2 tablettes ajustables en verre

- Soutient la plaque intercalaire côte à côte avec porte verrouillable articulée sur les côtés opposés dans la version côte à côte.
- Hauteur interne du compartiment de rangement sans tablette de hauteur ajustable : 15".
- Verrou électronique offert en option en position verticale. Veuillez préciser le type HL-HR (horizontal gauche et droit) et ajouter le prix de catalogue de 446 \$.

PRODUCT CODE	PRIX	TAILLE/POUCES			POIDS LB	VOL PI ³
		H	L	P		
BRTDS2D	1169	36	18	16	79	14

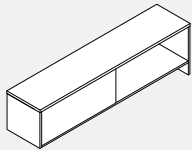
BRT21PHDO • Rangement côte à côte - Ouvert à double face

- Module de rangement ouvert à double face côte à côte soutenu sur montant et sur table.
- Divise l'espace et procure un rangement en tout point le long du banc ou de la table.
- Hauteur interne du compartiment de rangement: 14".
- Châssis LP (précisez le fini LP), dessus de 1" (précisez le fini LP ou HP).

CODE PRODUIT	PRIX		TAILLE/POUCES			POIDS LB	VOL PI ³
	LP	HP	H	L	P		
BRT21PHDO4216	755	884	21	42	16	96	10.5
BRT21PHDO4816	804	951	21	48	16	100	12
BRT21PHDO5416	883	1045	21	54	16	124	13.5
BRT21PHDO6016	930	1113	21	60	16	134	15
BRT21PHDO6616	1009	1209	21	66	16	144	16.5
BRT21PHDO7216	1064	1283	21	72	16	152	18

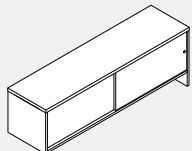
BRT21PLDS • Rangement côte à côte - Porte coulissante stratifiée à double face

- Module de rangement à double face côte à côte soutenu sur montant et sur table avec portes coulissantes stratifiées et poignée encastrée.
- Divise l'espace et procure un rangement en tout point le long du banc ou de la table.
- Hauteur interne du compartiment de rangement: 14".
- Châssis LP (précisez le fini LP), dessus de 1" (précisez le fini LP ou HP).
- Aucun verrou.

CODE PRODUIT	PRIX		TAILLE/POUCES			POIDS LB	VOL PI ³
	LP	HP	H	L	P		
BRT21PLDS4216	1754	1883	21	42	16	126	11
BRT21PLDS4816	1790	1936	21	48	16	134	12
BRT21PLDS5416	2246	2411	21	54	16	162	14
BRT21PLDS6016	2288	2470	21	60	16	176	15
BRT21PLDS6616	2442	2643	21	66	16	190	17
BRT21PLDS7216	2480	2698	21	72	16	203	18

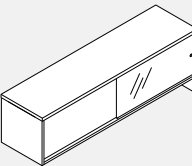
BRT21PGDS • Rangement côte à côte - Porte coulissante à double face en verre

- Module de rangement à double face côte à côte soutenu sur montant et sur table avec portes coulissantes en verre et poignée encastrée.
- Divise l'espace et procure un rangement en tout point le long du banc ou de la table.
- Hauteur interne du compartiment de rangement: 14".
- Châssis LP (précisez le fini LP), dessus de 1" (précisez le fini LP ou HP).

CODE PRODUIT	PRIX		TAILLE/POUCES			POIDS LB	VOL PI ³
	LP	HP	H	L	P		
BRT21PGDS4216	1774	1898	21	42	16	110	10.5
BRT21PGDS4816	1811	1956	21	48	16	116	12
BRT21PGDS5416	2349	2514	21	54	16	141	13.5
BRT21PGDS6016	2392	2573	21	60	16	153	15
BRT21PGDS6616	2551	2751	21	66	16	165	16.5
BRT21PGDS7216	2608	2827	21	72	16	175	18

Modules latéraux de soutien de panneau

- Procurent un rangement en plus de soutenir le panneau. Permettent un accès complet au couvercle de la canalisation inférieure Boulevard System 3 et aux prises d'alimentation/données. La patte soutient le devant du module, alors qu'une série de ferrures (comprises) retient le module aux panneaux Boulevard.
- Les ferrures de fixation des panneaux laissent un jeu d'une profondeur de 1" entre l'espace de rangement et le panneau, facilitant ainsi le passage des câbles derrière l'espace de rangement. Remarque

- En raison des ferrures, la profondeur totale atteint 19" (modules de rangement d'une profondeur de 18") par rapport au panneau et 24" (modules de rangement d'une profondeur de 23").
- Le chemin de câbles en option doit être suspendu au-dessous du module de rangement et permet de gérer les câbles sur le plan horizontal.
- Châssis LP (précisez le fini LP), dessus de 1" (précisez le fini LP ou HP), poignées de métal, pattes d'aluminium enduites de poudre ou anodisées (précisez le fini).

BRTPSLS • Panneau soutenant la porte coulissante latérale

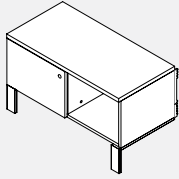

- S'installe sous les tables Bridges et peut être relié à d'autres modules de rangement d'une hauteur de 21" et d'une profondeur de 18" et de 23" le long du panneau. Peut servir de surface de travail supplémentaire ou de siège improvisé pour invités avec coussin offert en option.
- Hauteur interne du compartiment de rangement : 12,36".
- Verrous de porte coulissante du côté gauche.
- Des frais additionnels de 55 \$ s'appliquent aux pattes en aluminium anodisé.

CODE PRODUIT	PRIX			TAILLE/POUCES			POIDS LB	VOL PI³
	LP	HP		H	L	P		
BRTPSLS30	1016	1083		21	30	19	53	6.56
BRTPSLS36	1096	1166		21	36	19	60	7.87
BRTPSLS42	1180	1245		21	42	19	67	9.18
BRTPSLS2330	1352	1441		21	30	24	61	8.39
BRTPSLS2336	1463	1550		21	36	24	70	10.06
BRTPSLS2342	1574	1664		21	42	24	79	11.74

BRTPSL • Panneau soutenant le tiroir classeur latéral

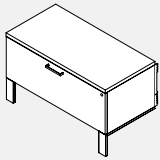

- S'installe sous les tables Bridges et peut être relié à d'autres modules de rangement d'une hauteur de 21" et d'une profondeur de 18" et de 23" le long du panneau. Peut servir de surface de travail supplémentaire ou de siège improvisé pour invités avec coussin offert en option.
- Un tiroir classeur renferme les dossiers suspendus des formats lettre, légal et A4.
- Des frais additionnels de 55 \$ s'appliquent aux pattes en aluminium anodisé.
- Verrou électronique offert en option en position verticale. Veuillez préciser le type V (vertical) et ajouter le prix de catalogue de 224 \$.

CODE PRODUIT	PRIX			TAILLE/POUCES			POIDS LB	VOL PI³
	LP	HP		H	L	P		
BRTPSL30	1050	1064		21	30	19	77	6.56
BRTPSL36	1147	1212		21	36	19	84	7.87
BRTPSL42	1264	1329		21	42	19	92	9.18
BRTPSL2330	1396	1417		21	30	24	86	8.39
BRTPSL2336	1529	1617		21	36	24	95	10.06
BRTPSL2342	1691	1775		21	42	24	104	11.74

BRTP25LO-L • Panneau soutenant le module de rangement ouvert

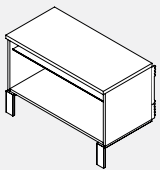

- S'installe sous les tables Bridges et peut être relié à d'autres modules de rangement d'une hauteur de 25" et d'une profondeur de 18" et de 23" le long du panneau. Peut servir de surface de travail supplémentaire ou de siège improvisé pour invités avec coussin offert en option.
- Compartiment ouvert avec tablette en verre réglable en verre. Hauteur interne du compartiment de rangement sans tablette de hauteur ajustable: 15,8"
- Des frais additionnels de 55 \$ s'appliquent aux pattes en aluminium anodisé.

CODE PRODUIT	PRIX			TAILLE/POUCES			POIDS LB	VOL PI³
	LP	HP		H	L	P		
BRTP25LO30L	581	697		25	30	19	49	7.81
BRTP25LO36L	731	797		25	36	19	55	9.37
BRTP25LO42L	797	883		25	42	19	62	10.93
BRTP25LO2330L	778	930		25	30	24	59	10.42
BRTP25LO2336L	975	1064		25	36	24	66	12.50
BRTP25LO2342L	1064	1174		25	42	24	72	14.58

BRTPLBF • Panneau soutenant le tiroir/classeur latéral

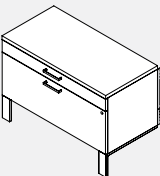

- S'installe sous les tables Bridges et peut être relié à d'autres modules de rangement d'une hauteur de 25" et d'une profondeur de 18" et de 23" le long du panneau.
- Un tiroir classeur verrouillable (renferme les dossiers suspendus des formats lettre, légal et A4), un tiroir simple.
- Des frais additionnels de 55 \$ s'appliquent aux pattes en aluminium anodisé.
- Un porte-crayon noir moulé par injection est compris (peut être fixé à l'intérieur du tiroir n'importe où sur le pourtour du mur).
- Verrou électronique offert en option en position verticale. Veuillez préciser le type V (vertical) et ajouter le prix de catalogue de 224 \$.

CODE PRODUIT	PRIX			TAILLE/POUCES			POIDS LB	VOL PI³
	LP	HP		H	L	P		
BRTPLBF30	1131	1198		25	30	19	88	7.81
BRTPLBF36	1298	1363		25	36	19	96	9.37
BRTPLBF42	1414	1497		25	42	19	104	10.93
BRTPLBF2330	1586	1664		25	30	24	98	10.42
BRTPLBF2336	1730	1816		25	36	24	107	12.50
BRTPLBF2342	1885	1994		25	42	24	116	14.58

BRTP25L2D • Panneau soutenant le module latéral avec portes articulées latérales

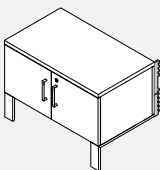

- S'installe sous les tables Bridges et peut être relié à d'autres modules de rangement d'une hauteur de 25" et d'une profondeur de 18" ou de 23" le long du panneau.
- Peut servir de surface de travail supplémentaire ou de siège improvisé pour invités avec coussin offert en option.
- Deux portes verrouillables.
- Châssis avant et devants de porte LP (précisez le fini LP).
- Dessus de 1" (précisez le fini LP ou HP), poignées de métal, pattes d'aluminium enduites de poudre ou anodisées. Des frais additionnels de 55 \$ s'appliquent aux pattes en aluminium anodisé

CODE PRODUIT	PRIX			TAILLE/POUCES			POIDS LB	VOL PI³
	LP	HP		H	L	P		
BRTP25L2D30	896	984		25	30	19	69	7.81
BRTP25L2D36	969	1069		25	36	19	78	9.38
BRTP25L2D42	1017	1135		25	42	19	90	10.94
BRTP25L2D3024	1027	1142		25	30	24	75	10.42
BRTP25L2D3624	1113	1250		25	36	24	84	12.50
BRTP25L2D4224	1197	1317		25	42	24	96	14.58

BRTC • Coussin

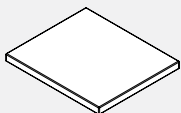

- Le coussin de siège en option peut s'ajouter à tout compartiment de rangement.

CODE PRODUIT	TAILLE/POUCES			POIDS LB	VOL PI³
	H	L	P		
BRTC	1.25	15.5	18	1	0.41

CODE PRODUIT	PRIX									
	GR1	GR2	GR3	GR4	GR5	GR6	GR7	GR8	GR9	GR10
BRTC	193	227	252	286	339	384	433	478	524	577
CODE	GR11	GR12	GR13	GR14	GR15	GR16	GR17	GR18	GR19	GR20
BRTC	644	740	830	925	1132	1338	1547	1753	1959	2190

Sièges Bridges pour espace de travail collaboratif

Sièges Bridges pour espace de travail collaboratif

La collection de sièges pour espace de travail collaboratif Bridges comprend des sièges, des écrans d'intimité, des tables, des tablettes et une prise de courant. Il s'agit d'une série de meubles polyvalents et modulaires qu'il est possible de configurer de nombreuses façons en les plaçant en coin, en ligne, selon un concept ouvert, à la manière d'un bureau d'accueil traditionnel, ainsi qu'en position isolée avec les cloisons isolantes élevées.

Les pièces de mobilier peuvent s'utiliser de manière autonome et il est possible de les relier entre elles pour créer différentes configurations de sièges.

Le siège et le dossier peuvent être intégrés aux tables Bridges et aux panneaux Boulevard. Les tables de coin et les modules de table de 6" en ligne servent également de centres d'acheminement du courant.

Les dossiers de siège spécialisés sont munis d'un port de chargement USB double.

Certains modules de table de 6" en ligne sont munis de passe-fils pour soutenir les tablettes.

Les pattes sont offertes avec la peinture de finition métallique Bridges standard et le fini d'aluminium anodisé.

Le rembourrage des sièges d'espace de collaboration Bridges présente une couture unique effectuée au moyen d'un fil blanc épais tout autour des rebords. La couture blanche large et les coins bien définis leur confèrent une personnalité particulière. Pour obtenir des rebords aussi bien définis et réduire l'effet « d'oreiller » que procure un tissu trop tendu, on a volontairement omis de trop serrer le tissu d'ameublement, ce qui, avec le temps pourrait entraîner la formation de plis en surface. Ce problème se corrige facilement en étirant le tissu à la main ou au moment de le nettoyer à l'aspirateur.

Pour exploiter de manière efficace le rendement du tissu, tous les sièges et les dossiers de 60" présentent une couture en plein milieu. La couture double est réalisée au moyen d'un fil mince dont la couleur correspond de près au tissu d'ameublement.

Certains tissus aux motifs complexes sont difficiles à agencer, de sorte qu'on les installera sans joint à la discrétion de l'usine.

Si vous préférez qu'il n'y ait aucune couture centrale en coupant le rouleau, veuillez inscrire la mention « AUCUNE COUTURE » au moment de passer la commande.

La longueur indiquée représente une estimation seulement. La longueur précise dépendra de la largeur du tissu et de la répétition du motif

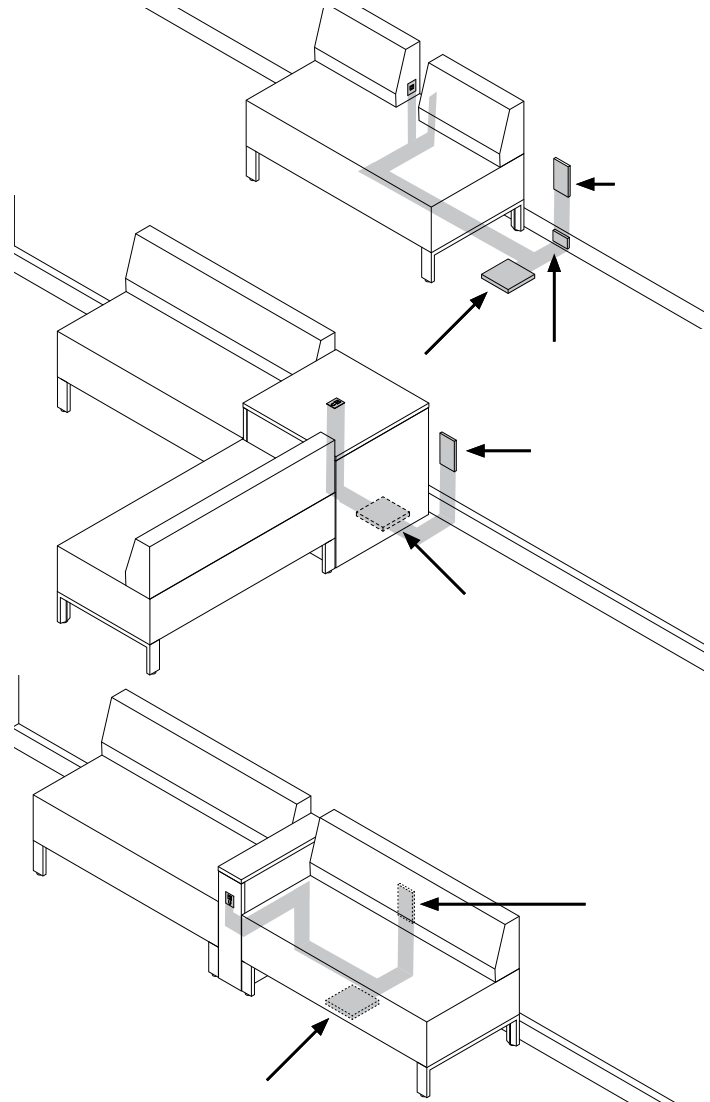

BRTST24-F • Table basse

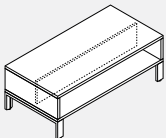

• **Tables autostables d'une hauteur de 17".**

• La cloison centrale divise l'espace sous la surface supérieure en deux compartiments d'une profondeur de 11". Tous les châssis LP avec dessus HP ou LP (rebords de 3 mm). Patte en aluminium de rangement Bridges.

• Précisez la finition du châssis et du dessus, ainsi que la finition des pattes de métal. Ajoutez 57 \$ pour des pattes d'aluminium présentant un fini anodisé.

• Pour convertir la table à la version mobile, ajoutez 36 \$ au prix de catalogue et un « M » à la fin du code du produit.

CODE PRODUIT	PRIX		TAILLE/POUCES			POIDS		VOL PI ³
	LP	HP	H	L	P	LB		
BRTST2424F	476	553	17	24	24	40.7	5.67	
BRTST2448F	672	870	17	48	24	69.0	11.33	
BRTST2460F	752	1029	17	60	24	83.6	14.17	

BRTSE-NB • Siège de salon

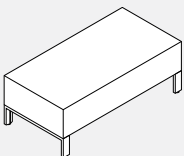

• **Siège de salon sans bras entièrement rembourré avec base en métal.**

• Les sièges peuvent être autostables ou reliés au moyen de ferrures à enclenchement vendues en option.

• Précisez un textile des sièges et le fini de pattes.

• Ajoutez 55 \$ pour des pattes d'aluminium présentant un fini anodisé

CODE PRODUIT	TAILLE/POUCES			POIDS LB	VOL PI ³	YRDS (COM)
	H	L	P			
BRTSE24NB	17	24	24	22.7	5.57	1.25
BRTSE48NB	17	48	24	36.9	11.33	2.00
BRTSE60NB	17	60	24	47.0	14.17	2.50

CODE PRODUIT	PRIX									
	GR1	GR2	GR3	GR4	GR5	GR6	GR7	GR8	GR9	GR10
BRTSE24NB	672	718	754	797	864	926	987	1045	1108	1174
BRTSE48NB	1227	1300	1357	1428	1533	1632	1731	1820	1923	2028
BRTSE60NB	1419	1511	1583	1670	1803	1927	2050	2164	2291	2423
GRADE	GR11	GR12	GR13	GR14	GR15	GR16	GR17	GR18	GR19	GR20
BRTSE24NB	1261	1383	1504	1627	1895	2164	2435	2705	2973	3270
BRTSE48NB	2168	2364	2559	2750	3185	3613	4046	4478	4907	5382
BRTSE60NB	2598	2842	3082	3324	3867	4403	4946	5484	6020	6614

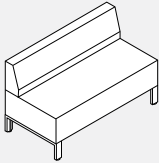
BRTSE-B • Siège de salon avec dossier

- **Siège de salon sans bras entièrement rembourré avec dossier intégral et base en métal.**
- Les dossiers sont retenus en permanence aux sièges et ne peuvent être reconfigurés sur place.
- Les sièges peuvent être autostables ou reliés au moyen de ferrures à enclenchement vendues en option.
- Précisez un textile des sièges et le fini de pattes.
- Ajoutez 57 \$ pour des pattes d'aluminium présentant un fini anodisé.

CODE PRODUIT	TAILLE/POUCES			POIDS LB	VOL PI ³	YRDS (COM)
	H	L	P			
BRTSE2424B	29	24	24	33.0	9.57	2.25
BRTSE4848B	29	48	24	55.5	19.33	3.50
BRTSE6060B	29	60	24	70.0	24.17	4.50

CODE PRODUIT	PRIX										
	GR1	GR2	GR3	GR4	GR5	GR6	GR7	GR8	GR9	GR10	
BRTSE2424B	1061	1142	1205	1286	1405	1515	1628	1730	1844	1961	
BRTSE4848B	1958	2086	2187	2309	2494	2667	2841	2998	3179	3364	
BRTSE6060B	2269	2434	2563	2720	2956	3182	3406	3610	3839	4077	
GRADE	GR11	GR12	GR13	GR14	GR15	GR16	GR17	GR18	GR19	GR20	
BRTSE2424B	2118	2341	2559	2775	3262	3742	4232	4716	5197	5735	
BRTSE4848B	3607	3950	4285	4624	5386	6132	6893	7649	8398	9231	
BRTSE6060B	4389	4828	5263	5697	6673	7636	8614	9585	10548	11621	

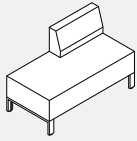
BRTSE-BL/R • Siège de salon, dossier simple décalé de 24 po

Côté droit illustré

- **Siège de salon sans bras entièrement rembourré avec dossier intégral et base en métal.**
- Précisez si le dossier doit être installé à gauche ou à droite. Les dossiers sont retenus en permanence au banc et ne peuvent être reconfigurés sur place.
- Les sièges peuvent être autostables ou reliés au moyen de ferrures à enclenchement vendues en option.
- Précisez un textile des sièges et le fini de pattes.
- Ajoutez 57 \$ pour des pattes d'aluminium présentant un fini anodisé.

CODE PRODUIT	TAILLE/POUCES			POIDS LB	VOL PI ³	YRDS (COM)
	H	L	P			
BRTSE2448BL	29	48	24	46.10	19.33	3.00
BRTSE2448BR	29	48	24	46.10	19.33	3.00

CODE PRODUIT	PRIX										
	GR1	GR2	GR3	GR4	GR5	GR6	GR7	GR8	GR9	GR10	
BRTSE2448BL	1615	1722	1810	1914	2072	2221	2370	2505	2659	2817	
BRTSE2448BR	1615	1722	1810	1914	2072	2221	2370	2505	2659	2817	
GRADE	GR11	GR12	GR13	GR14	GR15	GR16	GR17	GR18	GR19	GR20	
BRTSE2448BL	3024	3321	3611	3899	4550	5192	5845	6491	7134	7848	
BRTSE2448BR	3024	3321	3611	3899	4550	5192	5845	6491	7134	7848	

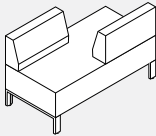
BRTSE-BODL/R • Lounge Seat, Two 24" Offset Backrest

Côté gauche illustré

- **BRTSExxxBODL/R • Siège lounge, deux dossiers décalés de 24 po**
- Siège lounge sans accoudoirs entièrement rembourré avec deux dossiers décalés et une base en métal.
- Spécifiez la configuration du dossier gauche ou droit. Les dossiers sont fixés en permanence au banc et ne peuvent pas être reconfigurés sur place.
- Les sièges peuvent être autonomes ou liés avec un kit de support de verrouillage en option.
- Précisez un textile des sièges et le fini de pattes.
- Ajoutez 57 \$ pour des pattes d'aluminium présentant un fini anodisé.

CODE PRODUIT	TAILLE/POUCES			POIDS LB	VOL PI ³	YRDS (COM)
	H	L	P			
BRTSE2448BODL	29	48	24	46.10	19.33	4.00
BRTSE2448BODR	29	48	24	46.10	19.33	4.00

CODE PRODUIT	PRIX										
	GR1	GR2	GR3	GR4	GR5	GR6	GR7	GR8	GR9	GR10	
BRTSE2448BODL	2002	2148	2262	2401	2612	2810	3010	3191	3395	3607	
BRTSE2448BODR	2002	2148	2262	2401	2612	2810	3010	3191	3395	3607	
GRADE	GR11	GR12	GR13	GR14	GR15	GR16	GR17	GR18	GR19	GR20	
BRTSE2448BODL	3884	4276	4663	5048	5915	6773	7640	8504	9360	10311	
BRTSE2448BODR	3884	4276	4663	5048	5915	6773	7640	8504	9360	10311	

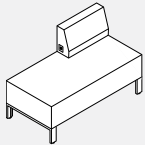
BRTSE-EBL/R • Lounge Seat, Single 21" Wide Backrest with USB

Côté gauche illustré

- **Chaise longue sans accoudoirs entièrement rembourrée avec un dossier et une base en métal.**
- Le dossier de 21 pouces de large est livré avec un double port USB intégré sur le côté.
- Remarque : les prises d'alimentation et USB latérales pointent toujours vers le centre du siège. Chaque prise USB offre 2 ampères. Le transformateur AC/DC se branche sur le monument mural ou au sol (câble d'environ 4' de long disponible à partir du bas du siège). Consommation électrique du transformateur : 0,68 ampères.
- Spécifiez la configuration du dossier gauche ou droit. Les dossiers sont fixés en permanence au banc et ne peuvent pas être reconfigurés sur place.
- Les sièges peuvent être autonomes ou liés avec un kit de support de verrouillage en option.
- Prises USB blanches.
- Précisez un textile des sièges et le fini de pattes.
- Ajoutez 57 \$ pour des pattes d'aluminium présentant un fini anodisé.

CODE PRODUIT	TAILLE/POUCES			POIDS LB	VOL PI ³	YRDS (COM)
	H	L	P			
BRTSE2148EBL	29	48	24	46.10	19.33	3.00
BRTSE2148EBR	29	48	24	46.10	19.33	3.00

CODE PRODUIT	PRIX										
	GR1	GR2	GR3	GR4	GR5	GR6	GR7	GR8	GR9	GR10	
BRTSE2148EBL	1870	1981	2065	2170	2327	2476	2627	2762	2916	3074	
BRTSE2148EBR	1870	1981	2065	2170	2327	2476	2627	2762	2916	3074	
GRADE	GR11	GR12	GR13	GR14	GR15	GR16	GR17	GR18	GR19	GR20	
BRTSE2148EBL	3283	3578	3866	4156	4806	5449	6099	6745	7388	8103	
BRTSE2148EBR	3283	3578	3866	4156	4806	5449	6099	6745	7388	8103	

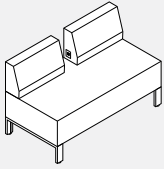
BRTSE-E2B • Lounge Seat, two 21" Wide Backrests with USB

- **Siège lounge sans accoudoirs entièrement rembourré avec deux dossiers, chacun avec double prise USB et base en métal.**
 - Les deux dossiers de 21 pouces de large sont équipés d'un double port USB intégré sur le côté.
 - Remarque : les prises d'alimentation et USB latérales pointent toujours vers le centre du siège. Chaque prise USB offre 2 ampères. Le transformateur AC/DC se branche sur le mur ou le monument au sol (câble d'environ 52" de long disponible à partir du bas du siège). Consommation électrique du transformateur : 0,68 ampères.
 - Les dossiers sont fixés en permanence au banc et ne peuvent pas être reconfigurés sur place.
 - Les sièges peuvent être autonomes ou liés avec un kit de support de verrouillage en option.
 - Précisez un textile des sièges et le fini de pattes.
 - Les prises USB sont blanches.
 - Ajoutez 57 \$ pour des pattes d'aluminium présentant un fini anodisé.
- | CODE
PRODUIT | PRIX
TGR1 | TAILLE/POUCES | | | | | | | | | | YRDS
(COM) |
|-----------------|--------------|---------------|------|------|------|------|------|------|------|-------|--|---------------|
| | | GR2 | GR3 | GR4 | GR5 | GR6 | GR7 | GR8 | GR9 | GR10 | | |
| BRTSE2148E2B | 2515 | 2659 | 2775 | 2913 | 3125 | 3323 | 3523 | 3703 | 3908 | 4117 | | |
| GRADE | GR11 | GR12 | GR13 | GR14 | GR15 | GR16 | GR17 | GR18 | GR19 | GR20 | | |
| BRTSE2148E2B | 4396 | 4788 | 5175 | 5561 | 6428 | 7285 | 8152 | 9017 | 9872 | 10824 | | |

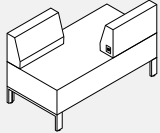
BRTSE-EBODL/R • Siège de salon, deux dossiers décalés avec prise USB

Côté gauche illustré

- **Siège de salon sans bras entièrement rembourré avec deux dossiers décalés, chacun étant muni d'une prise USB double et base en métal.**
 - Les deux dossiers d'une largeur de 21" sont munis d'un port USB intégré sur le côté. Remarque : Les prises d'alimentation/USB installées sur le côté sont toujours orientées vers le centre du siège. Chaque prise USB présente un courant de 2 ampères. Le transformateur c.a./c.c. se branche dans le mur ou dans la prise en saillie (un câble d'une longueur de près de 52" part du dessous du siège). Consommation de courant du transformateur : 0,68 ampère.
 - Les dossiers sont retenus en permanence au banc et ne peuvent être reconfigurés sur place.
 - Les sièges peuvent être autostables ou reliés au moyen de ferrures à enclenchement vendues en option.
 - Précisez un textile des sièges et le fini de pattes.
 - Les prises USB sont blanches.
 - Ajoutez 57 \$ pour des pattes d'aluminium présentant un fini anodisé.
- | CODE
PRODUIT | PRIX
GR1 | TAILLE/POUCES | | | | | | | | | | YRDS
(COM) |
|-----------------|-------------|---------------|------|------|------|------|------|------|------|-------|--|---------------|
| | | GR2 | GR3 | GR4 | GR5 | GR6 | GR7 | GR8 | GR9 | GR10 | | |
| BRTSE2148EBODL | 2515 | 2659 | 2775 | 2913 | 3125 | 3323 | 3523 | 3703 | 3908 | 4117 | | |
| BRTSE2148EBODR | 2515 | 2659 | 2775 | 2913 | 3125 | 3323 | 3523 | 3703 | 3908 | 4117 | | |
| GRADE | GR11 | GR12 | GR13 | GR14 | GR15 | GR16 | GR17 | GR18 | GR19 | GR20 | | |
| BRTSE2148EBODL | 4396 | 4788 | 5175 | 5561 | 6428 | 7285 | 8152 | 9017 | 9872 | 10824 | | |
| BRTSE2148EBODR | 4396 | 4788 | 5175 | 5561 | 6428 | 7285 | 8152 | 9017 | 9872 | 10824 | | |

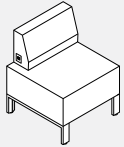
BRTSE-EBL/R • Siège unique, dossier simple d'une largeur de 21" et prise USB

Côté gauche illustré

- **Siège de salon sans bras entièrement rembourré avec un dossier, prise USB double et base en métal.**
 - Le dossier d'une largeur de 21" est muni d'un port USB intégré sur le côté. Remarque : Chaque prise USB présente un courant de 2 ampères. Le transformateur c.a./c.c. se branche dans le mur ou dans la prise en saillie (un câble d'une longueur de près de 52" part du dessous du siège). Consommation de courant du transformateur : 0,68 ampère.
 - Les dossiers sont retenus en permanence au banc et ne peuvent être reconfigurés sur place.
 - Les sièges peuvent être autostables ou reliés au moyen de ferrures à enclenchement vendues en option.
 - Précisez un textile des sièges et le fini de pattes.
 - Les prises USB sont blanches.
 - Ajoutez 57 \$ pour des pattes d'aluminium présentant un fini anodisé.
- | CODE
PRODUIT | PRIX
GR1 | TAILLE/POUCES | | | | | | | | | | YRDS
(COM) |
|-----------------|-------------|---------------|------|------|------|------|------|------|------|------|--|---------------|
| | | GR2 | GR3 | GR4 | GR5 | GR6 | GR7 | GR8 | GR9 | GR10 | | |
| BRTSE2124EBL | 1317 | 1397 | 1463 | 1541 | 1660 | 1774 | 1883 | 1985 | 2100 | 2220 | | |
| BRTSE2124EBR | 1317 | 1397 | 1463 | 1541 | 1660 | 1774 | 1883 | 1985 | 2100 | 2220 | | |
| GRADE | GR11 | GR12 | GR13 | GR14 | GR15 | GR16 | GR17 | GR18 | GR19 | GR20 | | |
| BRTSE2124EBL | 2375 | 2595 | 2812 | 3033 | 3521 | 3999 | 4487 | 4973 | 5456 | 5993 | | |
| BRTSE2124EBR | 2375 | 2595 | 2812 | 3033 | 3521 | 3999 | 4487 | 4973 | 5456 | 5993 | | |

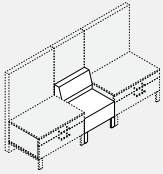
BRTSPI • Siège de salon intégré Boulevard

- **Siège de salon sans bras entièrement rembourré avec dossier pleine largeur et pattes de métal spéciales.**

- Le dossier simple est retenu en permanence au banc et ne peut être reconfiguré sur place.
- Les ferrures de siège se branchent aux fentes verticales re liant le panneau au module; ces ferrures s'utilisent sur le module seulement. Le siège doit présenter la même largeur que le panneau. Le siège est INCAPABLE de soutenir le panneau.
- Les sièges et les modules de rangement peuvent être reliés et présenter une patte commune. Le support de patte spécial permet d'accéder à la cavité de la canalisation de panneau qui se trouve sous le siège, ainsi qu'aux prises doubles réparties ici et là sur le panneau.
- Les dossiers sont retenus en permanence au banc et ne peuvent être reconfigurés sur place.
- Les panneaux et les modules de rangement ne sont pas compris.

- Précisez un textile des sièges et le fini de pattes.

- Ajoutez 57 \$ pour des pattes d'aluminium présentant un fini anodisé.

CODE PRODUIT	TAILLE/POUCES			POIDS LB	VOL PI³	YRDS (COM)
	H	L	P			
BRTSPI2424	29	24	24	33.00	9.67	2.25
BRTSPI4848	29	48	24	55.50	19.33	3.50
BRTSPI6060	29	60	24	69.00	24.17	4.50

CODE PRODUIT	PRIX										
	GR1	GR2	GR3	GR4	GR5	GR6	GR7	GR8	GR9	GR10	GR11
BRTSPI2424	1061	1142	1205	1286	1405	1515	1628	1730	1844	1961	
BRTSPI4848	1958	2086	2187	2309	2494	2667	2841	2998	3179	3364	
BRTSPI6060	2269	2434	2563	2720	2956	3182	3406	3610	3839	4077	

GRADE	GR11	GR12	GR13	GR14	GR15	GR16	GR17	GR18	GR19	GR20
	BRTSPI2424	2118	2341	2559	2775	3262	3742	4232	4716	5197
BRTSPI4848	3607	3950	4285	4624	5386	6132	6893	7649	8398	9231
BRTSPI6060	4389	4828	5263	5697	6673	7636	8614	9585	10548	11621

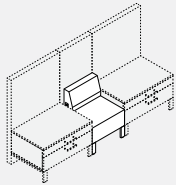
BRTSPI-L/R • Siège unique intégré Boulevard avec prise USB

Right Hand Shown

- **Siège de salon sans bras entièrement rembourré avec dossier d'une largeur de 21", prises USB doubles et pattes en métal spéciales.**

- Le dossier simple est retenu en permanence au banc et ne peut être reconfiguré sur place.
- Les ferrures de siège se branchent aux fentes verticales reliant le panneau au module; ces ferrures s'utilisent sur le module seulement. Le siège doit présenter la même largeur que le panneau. Le siège est INCAPABLE de soutenir le panneau.
- Les sièges et les modules de rangement peuvent être reliés et présenter une patte commune. Le support de patte spécial permet d'accéder à la cavité de la canalisation de panneau qui se trouve sous le siège, ainsi qu'aux prises doubles réparties ici et là sur le panneau

- Remarque : Chaque prise USB présente un courant de 2 ampères. Le transformateur c.a./c.c. se branche dans le mur ou dans la prise en saillie (un câble d'une longueur de près de 52" part du dessous du siège). Courant consommé par le transformateur : 0,68 amp.
- Les panneaux et les modules de rangement ne sont pas compris.
- Les prises USB sont blanches.

- Précisez un textile des sièges et le fini de pattes.

- Ajoutez 57 \$ pour des pattes d'aluminium présentant un fini anodisé.

CODE PRODUIT	TAILLE/POUCES			POIDS LB	VOL PI³	YRDS (COM)
	H	L	P			
BRTSPI2124L	29	24	24	33.00	9.67	2.25
BRTSPI2124R	29	24	24	55.50	19.33	2.25

GRADE	GR11	GR12	GR13	GR14	GR15	GR16	GR17	GR18	GR19	GR20
	BRTSPI2124L	2375	2595	2812	3033	3521	3999	4487	4973	5456
BRTSPI2124R	2375	2595	2812	3033	3521	3999	4487	4973	5456	5993

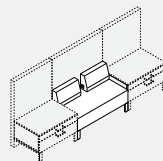
BRTSPI-B2 • Siège de salon intégré Boulevard avec deux dossiers de 21" et prise USB

- **Siège de salon sans bras entièrement rembourré avec dossier d'une largeur de 21", prises USB doubles et pattes en métal spéciales.**

- Le dossier simple est retenu en permanence au banc et ne peut être reconfiguré sur place.
- Les ferrures de siège se branchent aux fentes verticales reliant le panneau au module; ces ferrures s'utilisent sur le module seulement. Le siège doit présenter la même largeur que le panneau. Le siège est INCAPABLE de soutenir le panneau.

- Les sièges et les modules de rangement peuvent être reliés et présenter une patte commune. Le support de patte spécial permet d'accéder à la cavité de la canalisation de panneau qui se trouve sous le siège, ainsi qu'aux prises doubles réparties ici et là sur le panneau.

- Remarque : Chaque prise USB présente un courant de 2 ampères. Le transformateur c.a./c.c. se branche dans le mur ou dans la prise en saillie (un câble d'une longueur de près de 52" part du dessous du siège). Courant consommé par le transformateur : 0,68 amp.

- Les panneaux et les modules de rangement ne sont pas compris

- Les prises USB sont blanches.

- Précisez un textile des sièges et le fini de pattes.

- Ajoutez 55 \$ pour des pattes d'aluminium présentant un fini anodisé

CODE PRODUIT	TAILLE/POUCES			POIDS LB	VOL PI³	YRDS (COM)
	H	L	P			
BRTSPI2148B2	29	48	24	33.00	9.67	4.00

GRADE	GR11	GR12	GR13	GR14	GR15	GR16	GR17	GR18	GR19	GR20
	BRTSPI2148B2	2515	2659	2775	2913	3125	3323	3523	3703	3908
BRTSPI2148B2	4396	4788	5175	5561	6428	7285	8152	9017	9872	10824

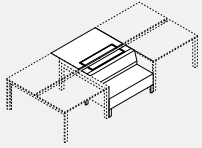
BRTSINT-S • Siège de salon intégré Bridges, un côté

- **Siège de salon sans bras entièrement rembourré avec dossier pleine largeur et pattes de métal.**
- Module intégré à la table linéaire dos-à-dos Bridges d'une profondeur de 62,5".
- La trousse à un côté comprend un siège de 24" sur 48" ou de 24" sur 60", un dossier pleine largeur, une enceinte de surface de travail à trois faces en dessous, un module de surface de travail d'une profondeur de 6" avec porte d'accès, une surface de travail mesurant 30" sur 48" ou 30" sur 60" avec porte d'accès et quincaillerie de soutien.
- Remarque : Compatible uniquement avec les surfaces de travail dos-à-dos d'une profondeur de 30" (profondeur totale de 62,5") soutenues par des pattes rectangulaires Bridges.
- Reliant les poutres de table dos-à-dos, les pattes et la surface de travail doivent être commandées séparément.
- Non compatible avec les pattes rondes Bridges et les surfaces de travail d'une profondeur de 24"; non compatible avec les ensembles de table simple d'une profondeur de 24" ou 30". La trousse ne peut être utilisée à l'extrémité d'une série de tables, pas plus qu'on ne peut l'utiliser dans une configuration autonome et autostable. Elle doit toujours être soutenue par des tables dos-à-dos Bridges placées d'un côté ou de l'autre.
- Remarque : Le module de siège permet de combiner les services de distribution de courant et de données sous les surfaces de travail (commandez séparément les caniveaux d'alimentation sous la surface de travail et les composants d'alimentation).
- Le module de surface de travail d'une profondeur de 6" avec porte d'accès permet d'accéder au caniveau pour câbles d'alimentation sous la surface de travail.
- Les dossiers sont retenus en permanence au banc et ne peuvent être reconfigurés sur place.
- Tables non comprises.
- Précisez un textile des sièges et le fini de pattes.
- Ajoutez 57 \$ pour des pattes d'aluminium présentant un fini anodisé.

CODE PRODUIT	TAILLE/POUCES			POIDS LB	VOL P ³	YRDS (COM)
	H	L	P			
BRTSINT48S	29	48	24	126.00	19.33	3.50
BRTSINT60S	29	60	24	155.00	24.17	4.50

CODE PRODUIT	PRIX										
	GR1	GR2	GR3	GR4	GR5	GR6	GR7	GR8	GR9	GR10	GR11
BRTSINT48SLP	4289	4364	4420	4489	4593	4695	4795	4885	4986	5091	
BRTSINT60SLP	4484	4574	4646	4734	4864	4992	5114	5227	5356	5488	
BRTSINT48SHP	4518	4589	4646	4715	4822	4919	5021	5112	5215	5320	
BRTSINT60SHP	4710	4800	4874	4960	5090	5218	5340	5454	5581	5714	
GRADE	GR11	GR12	GR13	GR14	GR15	GR16	GR17	GR18	GR19	GR20	
BRTSINT48SLP	5232	5428	5620	5812	6247	6674	7111	7543	7969	8445	
BRTSINT60SLP	5663	5906	6148	6388	6931	7466	8009	8549	9084	9678	
BRTSINT48SHP	5458	5654	5847	6039	6473	6902	7337	7768	8195	8674	
BRTSINT60SHP	5887	6131	6372	6613	7155	7692	8235	8776	9309	9906	

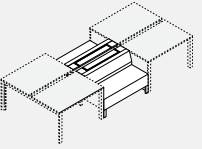
BRTSINT-D • Siège de salon intégré Bridges, deux côtés

- **Siège de salon sans bras entièrement rembourré avec dossiers et pattes de métal intégrés à la table linéaire dos-à-dos Bridges d'une profondeur de 62,5".**
- La trousse double face comprend deux sièges de 24" sur 48" ou de 24" sur 60", des dossiers pleine largeur, des enceintes à trois faces sous la surface de travail, des modules de surface de travail d'une profondeur de 6" avec portes d'accès et quincaillerie de soutien.
- Remarque : Compatible uniquement avec les surfaces de travail dos-à-dos d'une profondeur de 30" (profondeur totale de 62,5") soutenues par des pattes rectangulaires Bridges. Non compatible avec les pattes rondes Bridges, les surfaces de travail d'une profondeur de 24"; non compatible avec les ensembles de table simple d'une profondeur de 24" ou 30".
- La trousse ne peut être utilisée à l'extrémité d'une série de tables, pas plus qu'on ne peut l'utiliser dans une configuration autonome et autostable. Elle doit toujours être soutenue par des tables dos-à-dos Bridges placées d'un côté ou de l'autre.
- Remarque : Le module de siège permet de combiner les services de distribution de courant et de données sous les surfaces de travail (commandez séparément les caniveaux d'alimentation sous la surface de travail et les composants d'alimentation séparément).
- Le module de surface de travail d'une profondeur de 6" avec porte d'accès permet d'accéder au caniveau pour câbles d'alimentation sous la surface de travail.
- Les dossiers sont retenus en permanence au banc et ne peuvent être reconfigurés sur place.
- Tables non comprises.
- Précisez le tissu, le fini stratifié LP (enceinte), la surface de travail et le fini des pattes.
- Précisez un textile des sièges et le fini de pattes.
- Ajoutez 57 \$ pour des pattes d'aluminium présentant un fini anodisé.

CODE PRODUIT	SIZE/ INCHES			POIDS LB	VOL P ³	YRDS (COM)
	H	L	P			
BRTSINT48D	29	48	24	182.00	19.33	3.50
BRTSINT60D	29	60	24	220.00	24.17	4.50

CODE PRODUIT	PRIX										
	GR1	GR2	GR3	GR4	GR5	GR6	GR7	GR8	GR9	GR10	GR11
BRTSINT48DLP	5275	5526	5731	5973	6341	6692	7037	7353	7715	8084	
BRTSINT60DLP	5899	6222	6483	6797	7271	7719	8166	8573	9034	9509	
BRTSINT48DHP	5499	5754	5955	6200	6568	6915	7263	7581	7938	8309	
BRTSINT60DHP	6124	6451	6709	7023	7496	7945	8390	8798	9259	9737	
GRADE	GR11	GR12	GR13	GR14	GR15	GR16	GR17	GR18	GR19	GR20	
BRTSINT48DLP	8569	9255	9928	10605	12124	13622	15143	16653	18152	19818	
BRTSINT60DLP	10133	11015	11884	12752	14705	16632	18585	20528	22455	24599	
BRTSINT48DHP	8795	9479	10155	10830	12350	13847	15370	16881	18379	20045	
BRTSINT60DHP	10362	11240	12110	12977	14932	16858	18812	20753	22681	24823	

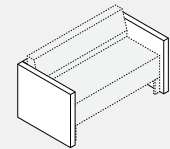
BRTPP-L1 • Cloisons pour siège

- **La trousse de cloison basse en 3 parties, d'une épaisseur de 2,5" et entièrement rembourrée s'enroule autour du siège Bridges de 24" ou 48".**
- L'avant du siège est reculé de 2,5". La trousse est retenue aux sièges sur place (les ferrures reliant les pattes du siège à l'intérieur de la cloison sont comprises).
- Trousses rembourrées comprenant des panneaux de base creux de 2", une mousse de 1/4", des vérins de calage et la quincaillerie de raccordement. Veuillez spécifier le tissu du panneau.
- Remarque : Les sièges et les dossiers ne sont pas compris.

CODE PRODUIT	PRIX		TAILLE/POUCES			POIDS LB	VOL P ³	YRDS (COM)
	GR1	GR2	H	L	P			
BRTPP2424L1	1131	1243	25	29	28.7	32.00	12.04	2.50
BRTPP2448L1	1508	1664	25	53	28.7	41.00	22.01	3.25

BRTPP-L2 • Cloisons isolantes pour siège

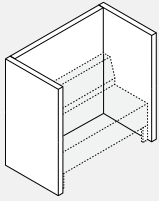

• La trousse de cloison à deux niveaux et en 3 parties, d'une épaisseur de 2,5" et entièrement rembourrée s'enroule autour du siège Bridges de 24" ou 48". L'ensemble d'une hauteur de 50" assure l'intimité visuelle lorsqu'on est assis.

- Les cloisons rembourrées d'une épaisseur de 2,5" améliorent l'intimité sur le plan acoustique lorsqu'on doit s'isoler du reste de l'équipe pour placer un appel en toute tranquillité. Le siège encastré prolonge la cloison à l'avant de 2,5" afin de procurer une sensation d'intimité accrue.
- La trousse retenue aux sièges sur place (les ferrures reliant les pattes du siège à l'intérieur de la cloison sont comprises).
- Les trusses rembourrées comprennent des panneaux de base creux de 2", une mousse de 1/4", des vérins de calage et la quincaillerie de raccordement. Veuillez spécifier le tissu du panneau.
- Remarque : Les sièges et les dossiers ne sont pas compris.

CODE PRODUIT	PRIX		TALLE/POUCES			POIDS		VOL (COM)
	GR1	GR2	H	L	P	LB	PI ³	
BRTPP2424L2	1658	1885	50	29	28.7	38.00	24.08	5.00
BRTPP2448L2	2187	2413	50	53	28.7	48.00	44.01	6.50

BRTS-B • Bloc de table carrée

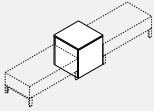

• Le bloc de table carrée autostable de 24" et d'une hauteur de 25" sert d'ancrage visuel lorsque le siège Bridges doit être placé sur un coin ou orienté dans deux, trois ou quatre directions.

- Le module BRTS2424LP peut se placer directement sur une prise en saillie, qui alimentera le module d'alimentation de dessus. L'option comprend un châssis de bloc de 24" sur 24", un module d'alimentation double encastré (deux prises et deux ports USB de 2,1 amp., une plaque frontale blanche, des prises et un enjoliveur, ainsi qu'un cordon noir à trois broches d'une longueur de 72").
- Le bloc de table carrée peut être utilisé de manière autonome, comme un module autostable ou il est possible de le fixer en permanence aux sièges Bridges adjacents au moyen des ferrures d'interconnexions vendues en option.
- Précisez le châssis stratifié LP, la surface stratifiée de 1" à LP ou HP.
- Deux trusses de ferrures de jumelage pour table carrée sont comprises.
- Le bloc de table carrée alimenté est muni d'un passe-fils de panneau latéral en option en cas de besoin. Veuillez commander le no GRMTRS pour le côté droit ou le no GRMTLS pour le côté gauche.

CODE PRODUIT	PRIX		TALLE/POUCES			POIDS		VOL
	LP	HP	H	L	P	LB	PI ³	
BRTS2424B	527	604	25	24	24	57.00	8.33	
BRTS2424BP	1056	1131	25	24	24	59.30	8.33	

BRTSTBG • Trousse de ferrures d'assemblage pour bloc de table carrée

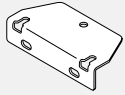

• Deux ferrures d'assemblage de table carrée relient les pattes de siège en permanence au côté du bloc de table carrée de 24" sur place. La trousse comprend des vis mécaniques reliant les pattes aux sièges, ainsi que des vis à bois qui permettent un raccordement permanent au bloc de table carrée.

- Comprend 2 ferrures avec vis; revêtement de finition en poudre noire

CODE PRODUIT	PRIX	TALLE/POUCES			POIDS		VOL
		H	L	P	LB	PI ³	
BRTSTBG	37	1.1	5	2.4	0.50	0.01	

BRTSTSB • Trousse de ferrures d'assemblage

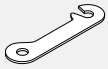

• Deux ferrures d'assemblage relient le siège temporairement au siège en ligne adjacent ou au module de rangement Bridges d'une profondeur de 24".

- Revêtement de finition de poudre noire.

CODE PRODUIT	PRIX	TALLE/POUCES			POIDS		VOL
		H	L	P	LB	PI ³	
BRTSTSB	18	.1	6	1.3	0.3	0.00	

BRTS-Bx • Bloc en ligne de 6"

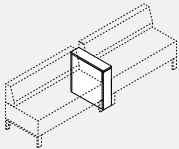

• Le bloc de table en ligne multifonctionnel de 6" divise les sièges, sert de surface utilitaire, peut soutenir les bras des tablettes et les lampes en plus de servir de centre d'acheminement du courant.

- Le bloc est retenu en permanence entre deux sièges Bridges et ne peut se placer à l'extrémité d'une suite. Deux ferrures d'assemblage pour bloc de table carrée BRT-STBG relient les pattes de siège en permanence au côté du bloc de table en ligne sur place. La trousse comprise est munie de vis mécaniques reliant les pattes aux sièges en plus d'inclure des vis à bois qui permettent un raccordement permanent au bloc de table en ligne de 6". Revêtement de finition de poudre noire.
- Le châssis est également offert sans module d'alimentation, avec un module d'alimentation ou deux modules d'alimentation intégrés à la verticale.
- Le module Duo vertical encastré présente deux prises et deux ports USB de 2,1 amp. Le cordon de 72" sort par le bas et se branche à une prise en saillie placée sous les sièges avec plaque frontale blanche et enjoliveur.
- Les pièces BRTS2406BT et BRTS2406LPT comprennent une tablette pivotante de 9,5" sur 14,5".
- Précisez le châssis stratifié LP, la surface stratifiée de 1" à LP ou HP. Si on commande un dessus LP, la tablette sera également de type LP. Si on commande un dessus HP, la tablette sera également de type HP.
- Deux trusses de ferrures d'assemblage de table carrée sont comprises

BRTS2406B

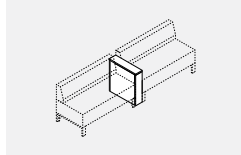

Table en ligne (sans module d'alimentation et bras pivotant).

BRTS2406BP

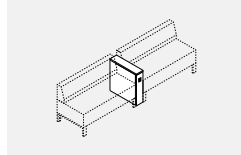

Table en ligne avec module d'alimentation avant.

BRTS2406B2P

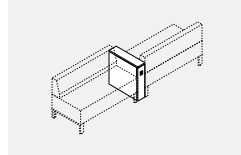

Table en ligne avec module d'alimentation avant et arrière.

BRTS2406BT

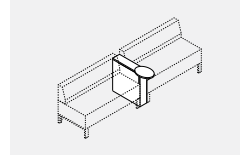

Table en ligne avec bras de tablette pivotant.

BRTS2406BPT

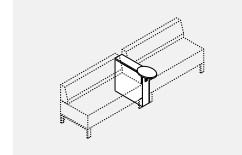
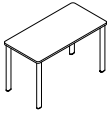

Table en ligne avec module d'alimentation avant et bras de tablette pivotant.

Guide des produits

Tables – Tables hauteur travail



SCTWDxxxx

Table de collaboration de base, petit arrondi, patins

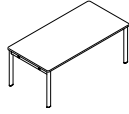

SCTWSLxxxx

Table de collaboration standard, petit arrondi, patins

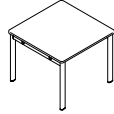

SCTSWSLxxxx

Table d'atelier, petit arrondi, patins

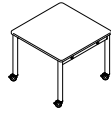

SCTSWSCxxxx

Table d'atelier, petit arrondi, roulettes

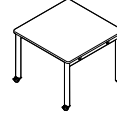

SCTSWSXxxxx

Table d'atelier, petit arrondi, roulettes et patins

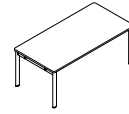

SCTLWSLxxxx

Grande table de collaboration, petit arrondi, patins

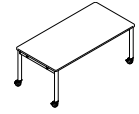

SCTLWSCxxxx

Grande table de collaboration, petit arrondi, roulettes

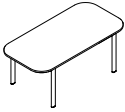

SCTLWLLxxxx

Grande table de collaboration, grand arrondi, patins

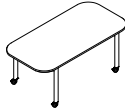

SCTLWLCxxxx

Grande table de collaboration, grand arrondi, roulettes

Tables – Tables hauteur café

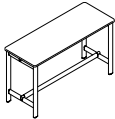

SCTCSLxxxx

Table de collaboration standard, petit arrondi, patins

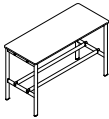

SCTCSLxxxx

Table d'atelier, petit arrondi, patins

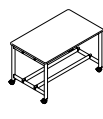

SCTSCSxxxx

Table d'atelier, petit arrondi, roulettes

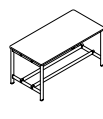

SCTLCSLxxxx

Grande table de collaboration, petit arrondi, patins

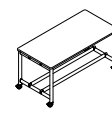

SCTLCSxxxx

Grande table de collaboration, petit arrondi, roulettes

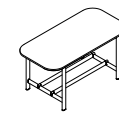

SCTLCLLxxxx

Grande table de collaboration, grand arrondi, patins



SCTLCLxxxx

Grande table de collaboration, grand arrondi, roulettes

Tables – Tables hauteur bar

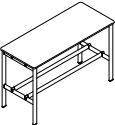

SCTBSLxxxx

Table de collaboration standard, petit arrondi, patins

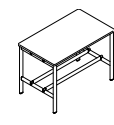

SCTBSLxxxx

Table d'atelier, petit arrondi, patins

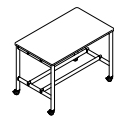

SCTBSCSxxxx

Table d'atelier, petit arrondi, roulettes

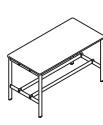

SCTLBSLxxxx

Grande table de collaboration, petit arrondi, patins

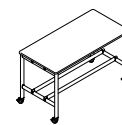

SCTBSCxxxx

Grande table de collaboration, petit arrondi, roulettes

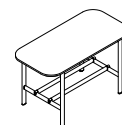

SCTLBLLxxxx

Grande table de collaboration, grand arrondi, patins



SCTLBLCxxxx

Grande table de collaboration, grand arrondi, roulettes

Tables – Tables de salon (17 po H)



SCOCRxxxx

Table de salon, plateau circulaire

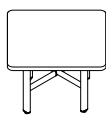

SCOCSxxxx

Table de salon, plateau carré, petit arrondi

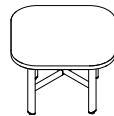

SCOCSLxxxx

Table de salon, plateau carré, grand arrondi



SCOCCxxxx

Table de salon, plateau piste de course



SCORxxxx

Table d'appoint, plateau circulaire

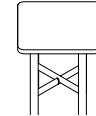

SCOCxxxx

Table d'appoint, plateau carré, petit arrondi

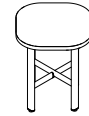

SCOCLxxxx

Table d'appoint, plateau carré, grand arrondi

Tables – Tables pour portable



SCLCCxxxx

Table pour portable, plateau piste de course, piétement avec pied à roulettes + pied plat



SCLCBxxxx

Table pour portable, plateau piste de course, piétement avec pieds plats

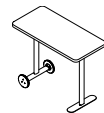

SCLTCxxxx

Table pour portable, plateau rectangulaire, petit arrondi, piétement avec pied à roulettes + pied plat

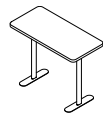

SCLTBxxxx

Table pour portable, plateau rectangulaire, piétement avec pieds plats

Tables – Tables d'appoint

Guide des produits

Tables – Accessoires

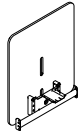

SCTAMxx
Module média pour table de collaboration

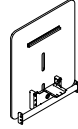

SCTAMTxx
Module média pour table de collaboration, nécessaire de fixation pour téléviseur compris



SCTALxx
Guide-câbles pour pied de table

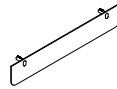

SCTAPxx
Panneau de fond en feutre PET

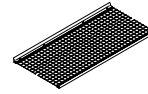

SCTATxxx
Rangement grillagé



SCTAH
Crochet pour sac monté à une table

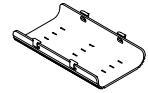

SCTACT
Module de gestion de câbles en feutre PET

Alimentation de table – Accessoires



SCTAPEx
Module d'alimentation en surface Nik à montage par pince



SCTAPsx
Module d'alimentation encastré Nik



SCTAPBx
Module d'alimentation sous la surface Nik



SCTAPPBx
Barre d'alimentation sous la surface



SCAPTx
Plateau d'alimentation Espaces collaboratifs



SCTAOTx
Plateau organisateur Espaces collaboratifs



SCTAPRx
Plateau d'alimentation encastré Espaces collaboratifs

Chariots d'équipe

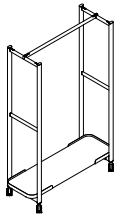

SCRRxx
Chariot portemanteau

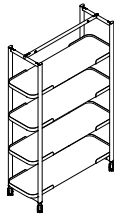

SCSSxxxx
Chariot étagère

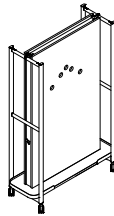

SCCMxxxxx
Chariot média

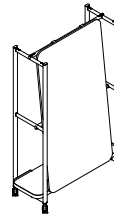

SCCSWxxxx
Chariot à tableau blanc à une face

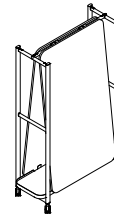

SCCDWxxxx
Chariot à tableau blanc à double face

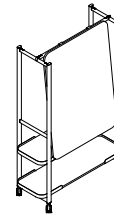

SCCCWxxxx
Chariot à tableau blanc combiné

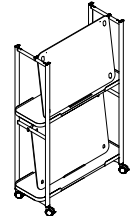

SCCRWxxxx
Chariot à tableaux blancs amovibletableaux blancs amovibles

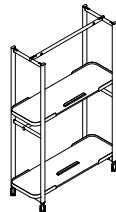

SCCEWxxxx
Chariot sans accessoires pour tableaux blancs amovibles



SCHCxxxx
Chariot hôtelier

Chariots d'équipe – Accessoires

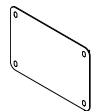

SCCAPPxxxx
Cloisonnette d'intimité en feutre PET à monter à un chariot

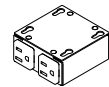

SCCAMP
Module d'alimentation dissimulé

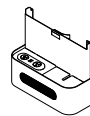

SCCAMTxx
Plateau média



SCCAC
Porte-accessoires



SCCAH
Crochet pour chariot d'équipe

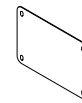

SCCAWBxxxx
Tableau blanc

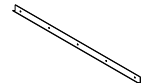

SCCAWBRxx
Rail mural pour tableau blanc



SCCALxxxx
Tablette pour portable

Généralités

Trois hauteurs de table

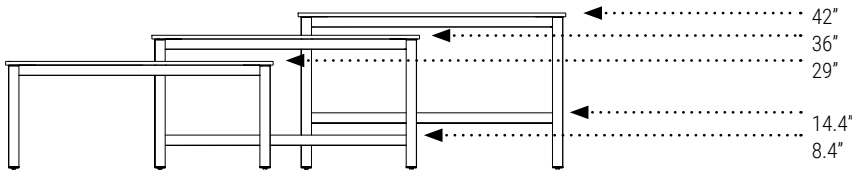

Détail de l'arrondi des tables

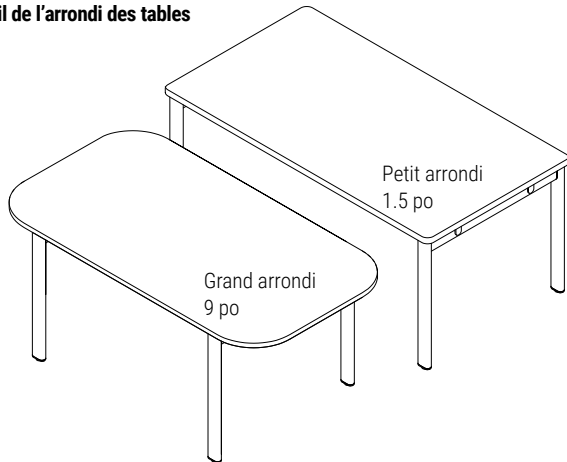

Détail du pignon de bout de table

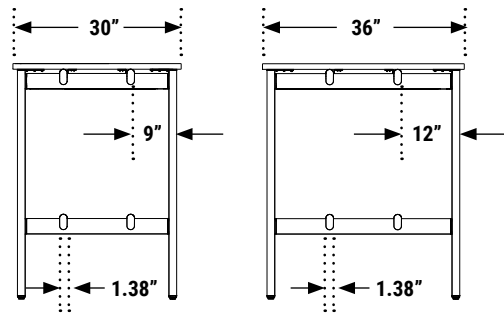

Détail des raidisseurs

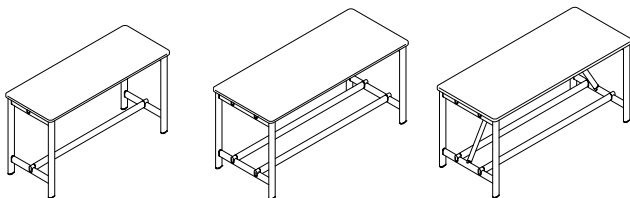

Raidisseurs

PLAGE DE LARGEURS	PLAGE DE PROFONDEURS	PLAGE DE HAUTEURS	RAIDISSEUR - O/N	RAIDISSEURS AUXILIAIRES - O/N
36 po, 42 po	18 po à 48 po (TOUTES)	TRAVAIL, CAFÉ, BAR	NON	NON
48 po à 72 po	18 po à 48 po	TRAVAIL, CAFÉ, BAR	OUI	NON
78 po à 96 po	30 po à 48 po	TRAVAIL	OUI	NON
78 po à 96 po	30 po à 48 po	CAFÉ, BAR (petit arrondi)	OUI	OUI

Emplacements pour passe-câbles

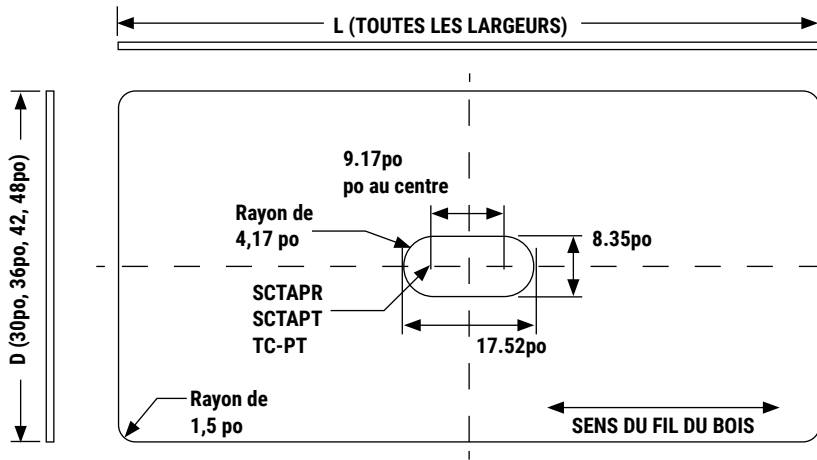

NOTES :

1. Aucune découpe n'est possible pour les tables de 18 po et de 24 po P.
2. Seul l'emplacement TC est possible pour la découpe.
3. Ces règles s'appliquent autant pour les tables à petit arrondi que pour celles à grand arrondi. Table à petit arrondi illustrée.

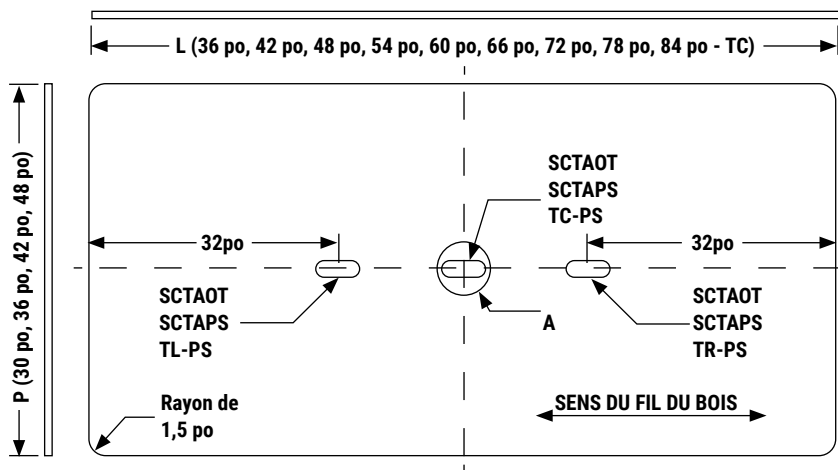

NOTES :

1. Aucune découpe n'est possible pour les tables de 18 po et de 24 po P.
2. Les emplacements SCTAOT/SCTAPS/TL TR sont possibles uniquement pour les tables de 90 po et 96 po L.
3. Ces règles s'appliquent autant pour les tables à petit arrondi que pour celles à grand arrondi. Table à petit arrondi illustrée.

Modules d'alimentation - Planification

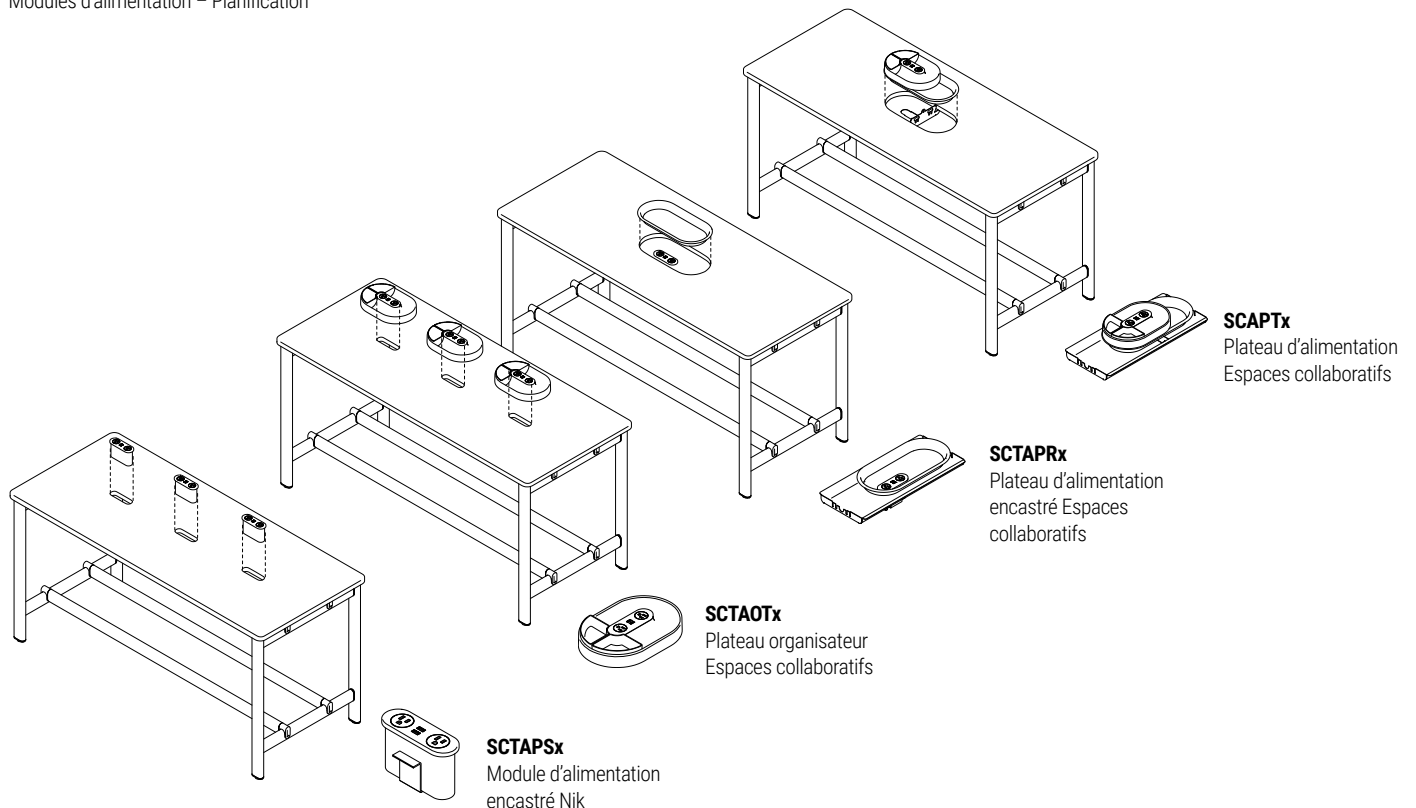

Planification

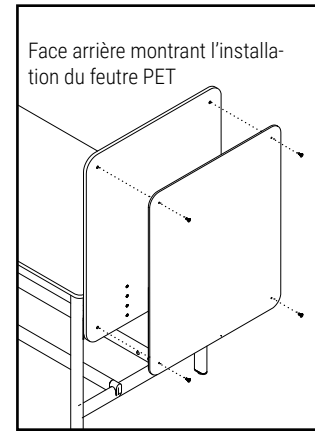
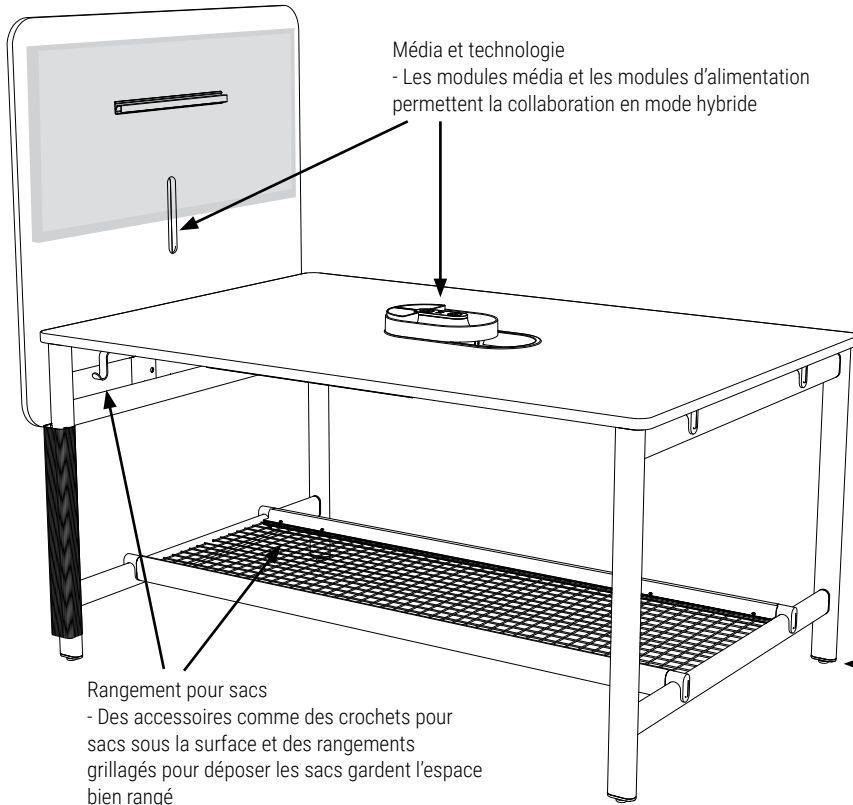

Support
- Les tables peuvent être munies de patins (illustrés) ou de roulettes

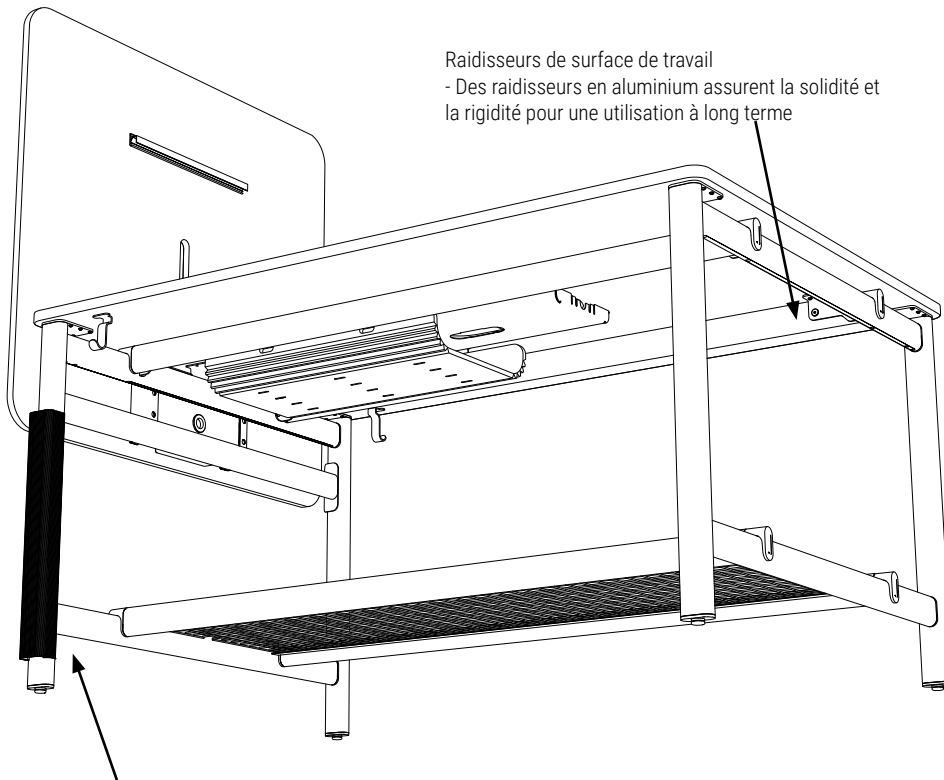

Gestion de câbles
- Les accessoires de gestion des câbles situés sur les pieds et sous la surface dissimulent les divers fils et câbles

Planification

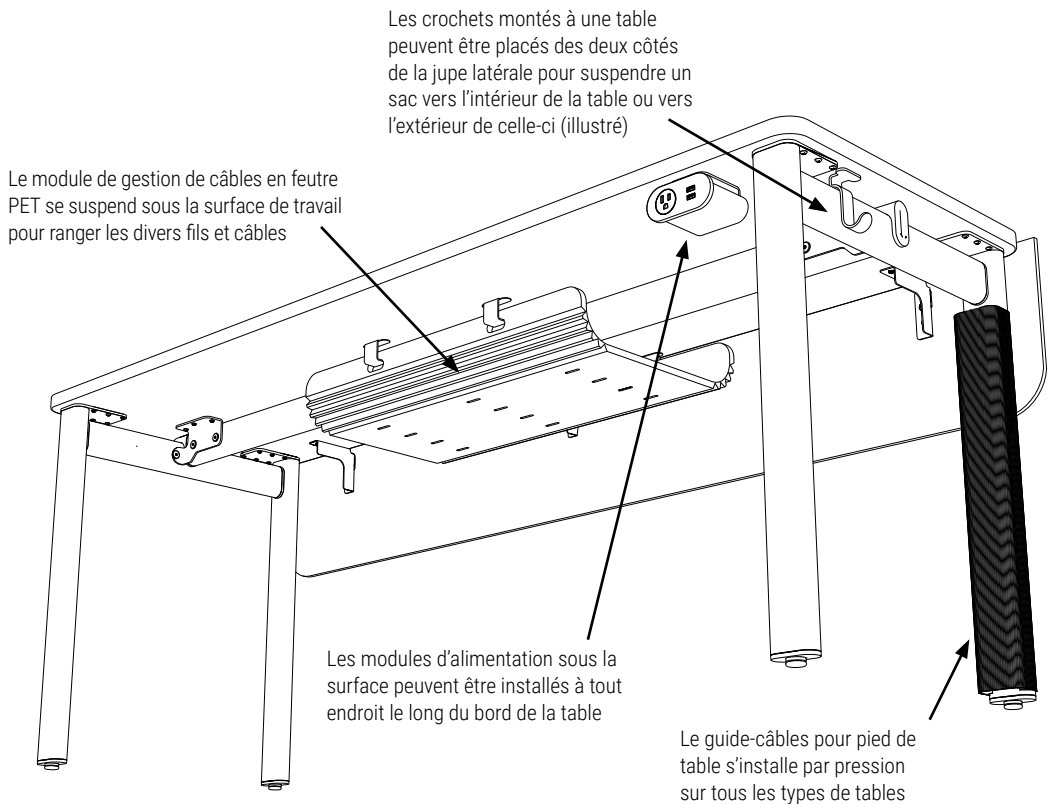
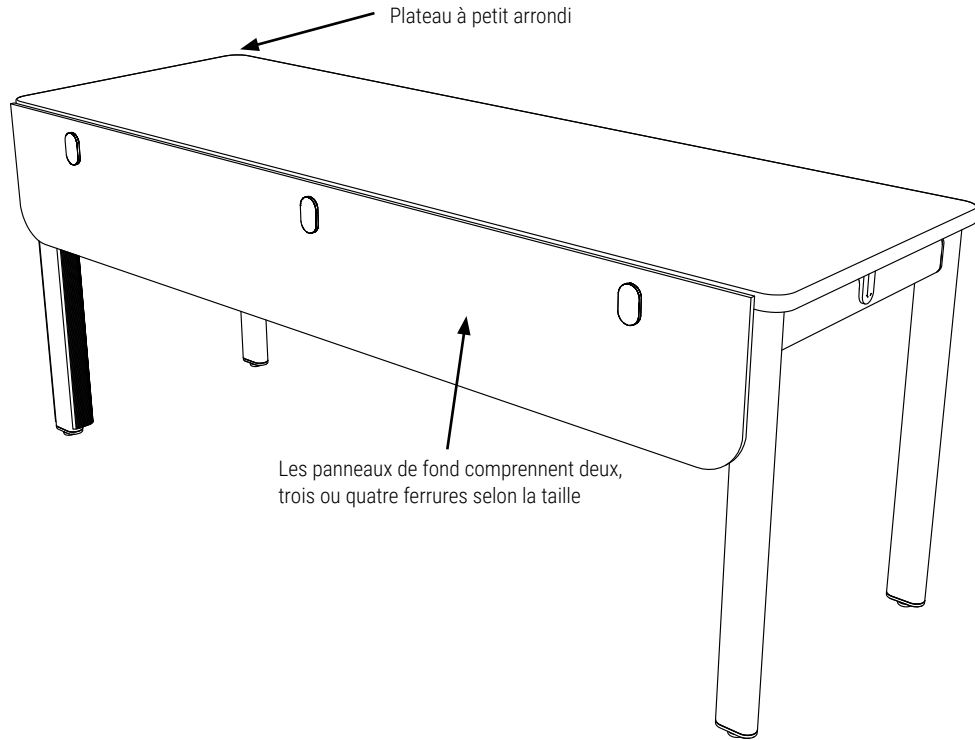

Planification

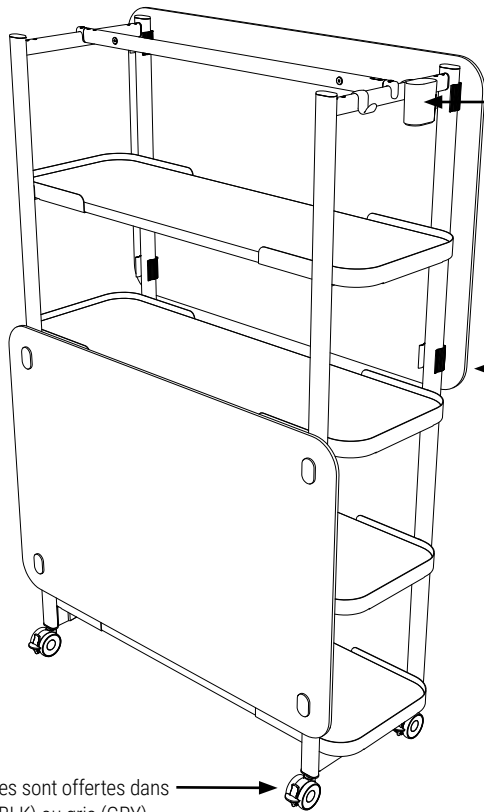

Accessoires
- Des crochets et porte-accessoires peuvent être installés sur les petits rails latéraux

Intimité
- Les cloisonnettes en feutre PET procurent plus d'intimité et possèdent certaines propriétés acoustiques pour amortir les bruits ambiants tout en divisant l'espace

Roulettes
- Les roulettes sont offertes dans un fini noir (BLK) ou gris (GRY)

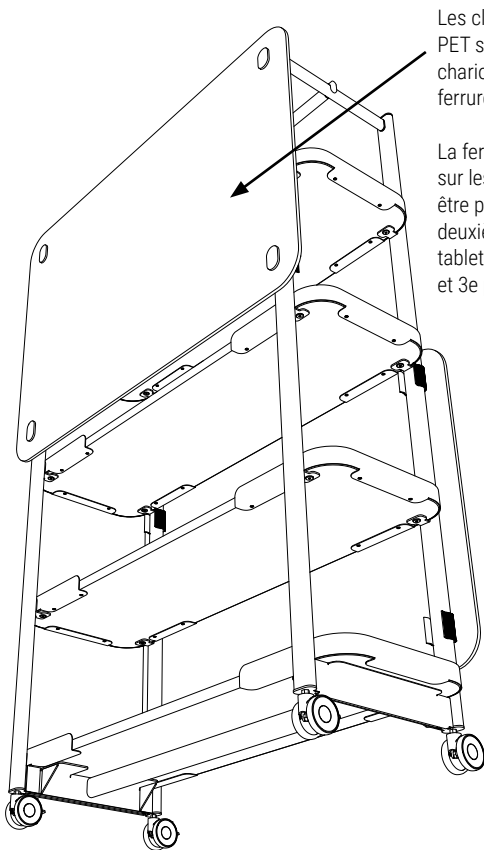

Les cloisonnettes en feutre PET s'installent sur les chariots étagères à l'aide des ferrures comprises

La ferrure inférieure repose sur les tablettes et peut être placée sur la première, deuxième ou troisième tablette en partant du bas (1re et 3e positions illustrées).

Planification

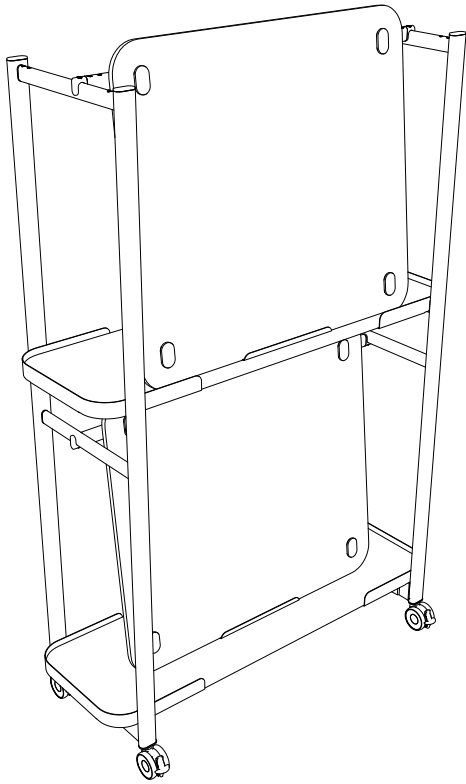

Tableaux blancs installés sur un mur (les rails muraux sont vendus séparément)

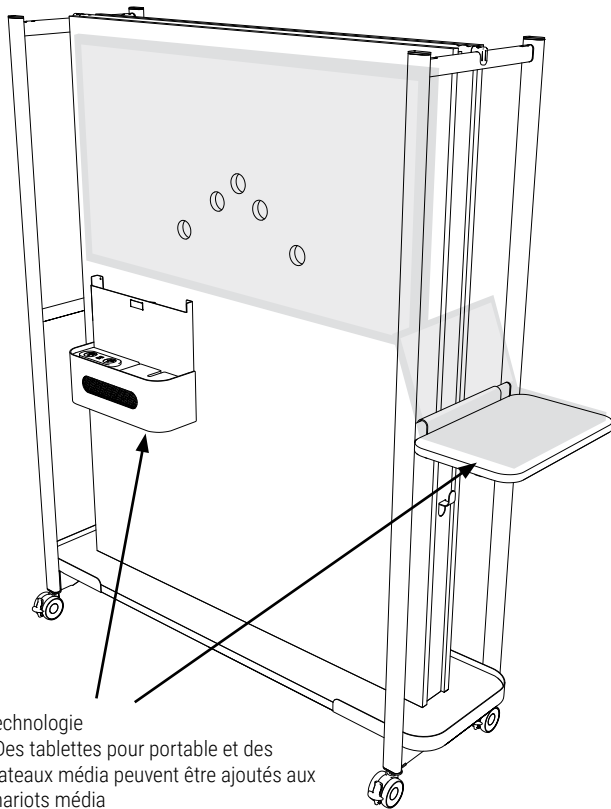
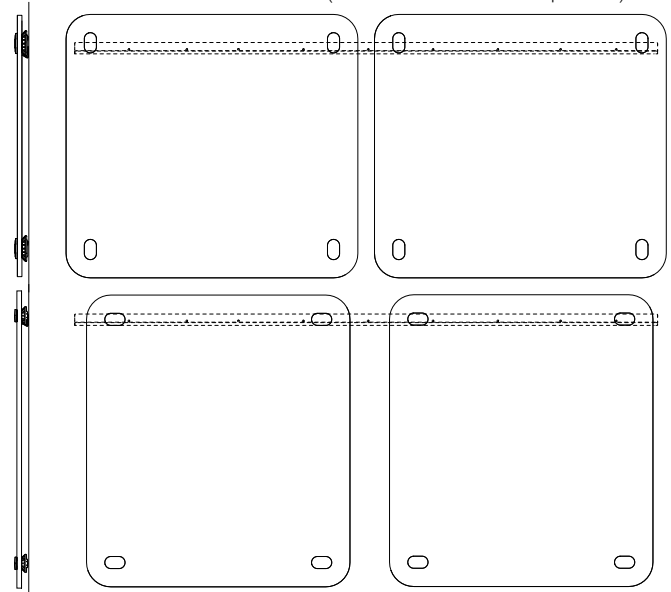

Technologie
 - Des tablettes pour portable et des plateaux média peuvent être ajoutés aux chariots média

Planification

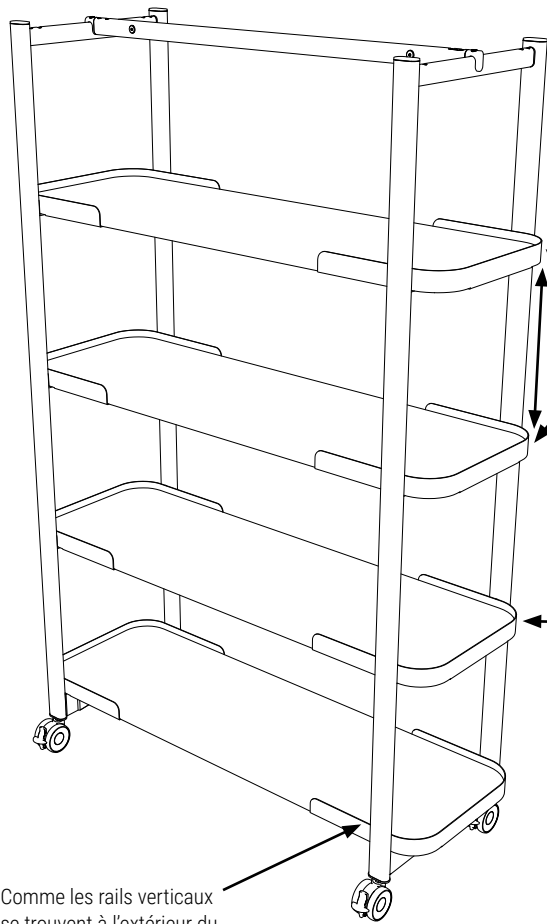

Comme les rails verticaux se trouvent à l'extérieur du module, chaque tablette a une profondeur totale de 16 po

Les rails latéraux peuvent recevoir des crochets et des porte-accessoires; ils sont situés à 40 po du sol

L'espacement entre les tablettes est de 15,5 po

La bordure des tablettes est en métal et sert à empêcher les objets de tomber

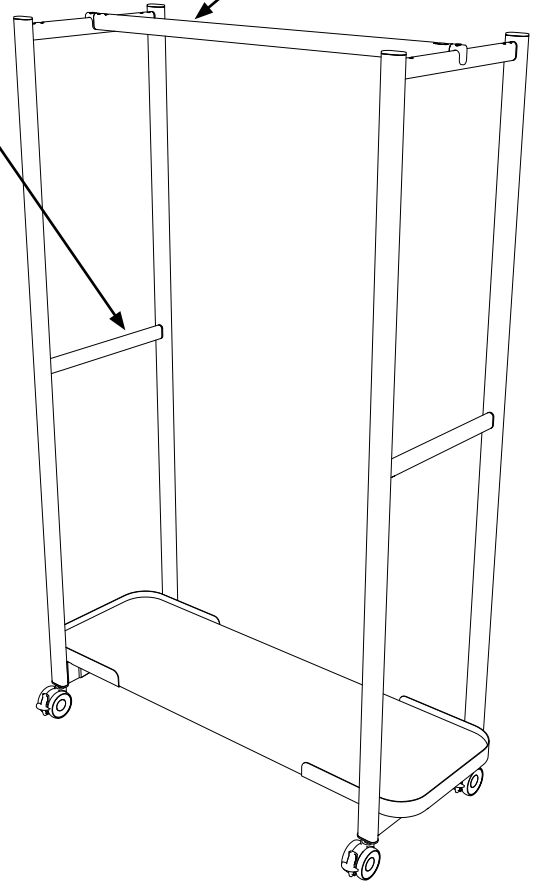

Le rail supérieur offre un dégagement de 39 po pour suspendre divers effets.



Les poignées du chariot hôtelier sont en métal et sont situées à chaque extrémité du chariot

L'espacement entre les tablettes est de 15,4 po

La bordure des tablettes est en métal et sert à empêcher les objets de tomber

Planification

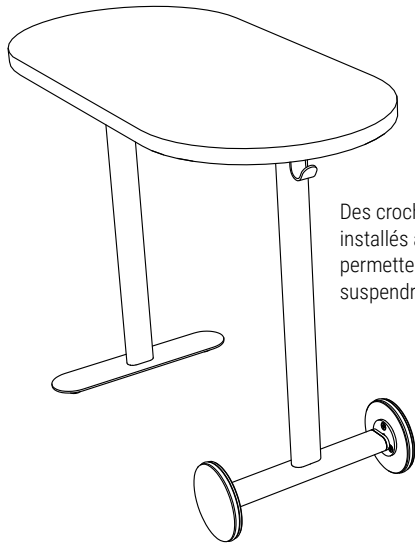

Des crochets pratiques installés à chaque extrémité permettent à l'utilisateur de suspendre des objets

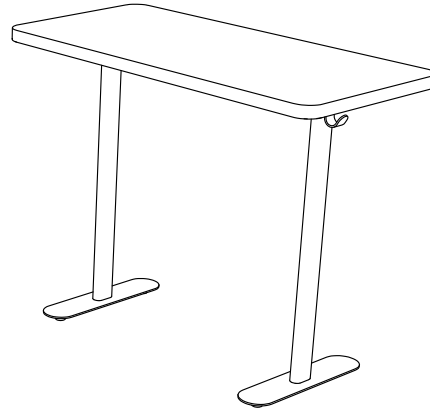

Une poignée ovale encastrée est située à une extrémité et permet de déplacer la table pour portable plus facilement

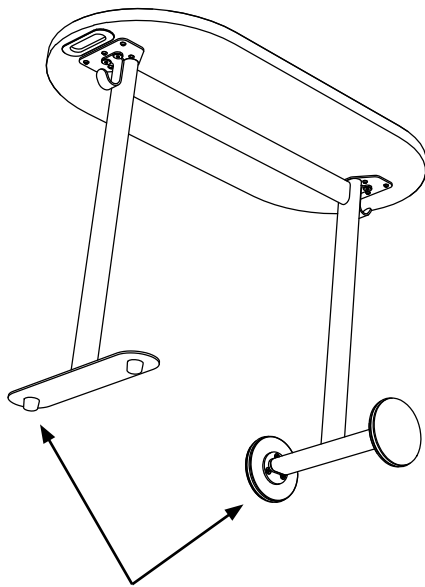
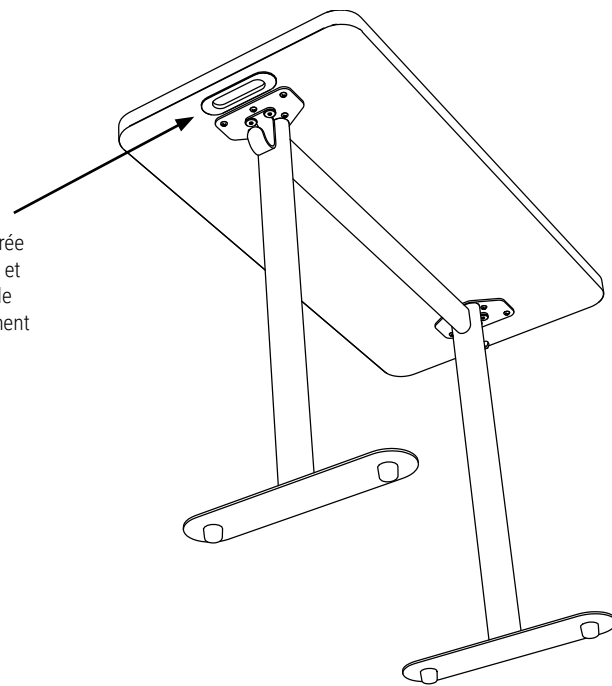

Un piétement combinant un pied sur roulettes et un pied plat en option ajoute à la maniabilité de la table

Si vous avez des questions ou des préoccupations, nous vous invitons à communiquer avec votre représentant du service à la clientèle de Global Contract en composant le 416-739-5000.

REMARQUE : Toute modification apportée aux pièces dans la nomenclature annule la garantie du fabricant. Le fabricant ne peut être tenu responsable des dommages ou des blessures résultant du non-respect du code national et des codes locaux de l'électricité ou des spécifica-

tions du fabricant. Conformément à la politique d'amélioration continue des produits du fabricant, les produits présentés dans ce document peuvent être modifiés sans avis ni obligation.

Notes techniques

- Toutes les tables présentent un plateau en stratifié haute pression (HP) (1 1/16 po d'épaisseur) ou en mélamine thermocollée (LP) (1 po d'épaisseur) avec chant plat.
- Les surfaces sont constituées d'une sous-structure en panneaux de particules d'une densité de 45 lb recouverte de mélamine thermocollée (LP) ou de stratifié haute pression (HP) en option.
- Toutes les tables sont dotées d'un chant en PVC de 3 mm.
- L'emplacement des passe-câbles doit être précisé au moment de la commande, sinon

- l'option sans passe-câbles sera appliquée par défaut.
- Les modules d'alimentation et les passe-câbles ne sont pas compris et doivent être précisés séparément.
- Les pieds et piétements sont fabriqués en aluminium extrudé peint.
- Les tables sont expédiées démontées et doivent être montées sur place.
- Capacités de charge des tablettes du chariot : 120 lb pour 42" de large (chariot d'hospitalité), 140 lb pour 48" de large et 175 lb pour 60" de large.
- Les roulettes ne peuvent pas être utilisées avec les unités de support TV et le panier métallique pour les tables de plus de 78" de long.

DIMENSIONS

- Le rayon à chaque coin des tables à petit arrondi est de 1,5 po.
- Le rayon à chaque coin des tables à grand arrondi est de 9 po.
- Les tables à grand arrondi présentent un surplomb de 10,5 po à chaque extrémité.
- Les raidisseurs de surface de travail et les repose-pieds (s'il y a lieu) sont centrés pour les tables de 18 po et de 24 po P.
- Les raidisseurs de surface de travail et les repose-pieds (s'il y a lieu) sont situés en retrait de 9 po des bords extérieurs des tables pour les tables de 30 po P.
- Les raidisseurs de surface de travail et les repose-pieds (s'il y a lieu) sont situés en retrait de 12 po des bords extérieurs des tables pour les tables de 36 po à 48 po P.

GÉNÉRALITÉS

- Certifié Greenguard (www.greenguard.org)
- Conforme à la réglementation CARB
- Certifié LEVEL3MC (www.levelcertified.org)
- Testé pour respecter ou dépasser les normes ANSI/BIFMA X5.9.2019, ANSI/BIFMA X5.5.2021 et CAN/CGSB 44-227-2008
- L'usine est certifiée ISO 9001:2015 (qualité)
- L'usine est certifiée ISO 14001 : 2015 (environnement)
- L'usine est certifiée OHSAS 18001:2007 (santé et sécurité)
- 100 % fabriqué au Canada
- Garantie à vie

FINIS – RANGEMENTS ET SURFACES DE TRAVAIL

Couleurs – Rangements en métal –

Appariement avec les châssis

Noir	BLK
Blizzard	BZD
Fusain	CHR
Blanc de blancs	DWT
Encre	TIN
Nevada	NEV
Argenté	SIL
Concasse	SDT
Taupe	TPE
Tungstène	TUN

Chants en PVC – Appariement avec les

châssis des cloisons

Noir	BLK
Blizzard	BZD
Cobalt brossé	BRC
Fusain	CHR
Blanc de blancs	DWE
Nevada	NEV
Argenté	SIL
Concasse	SDT
Taupe	TPE
Tungstène	TUN

Surfaces de travail – Chant en PVC

– Similibois

Absolute Acajou	AAE
Nuit d'Orient	ASE
Cerisier Avant	ACE
Miel Avant	AHE
Érable clair	CME
Espresso profond	DEE
Fashionista	FAS
Première classe	FCL
Noce Biondo	NBL
Noce Grigio	NGL

Noce Leggero	NEL
Noce Medio	NML
Acajou sur quartier	QTM
Beauté naturelle	SBY
Brou	WHE
Chocolat blanc	CBE
Cerisier d'hiver	WCE

Mélamine basse pression (LP) –

Appariement avec les châssis

Noir	BLKLP
Blizzard	BZDLP
Cobalt brossé (tungstène)	BRCLP
Tourdille (argenté)	CGYLP
Blanc de blancs	DWTLP
Gris de Hayden (Taupe)	HGTLP
Concassé	SDTLP
Orange (fusain)	SOGLP
Ficelle (nevada)	STGLP

Mélamine basse pression (LP) –

Unis et motifs

Blizzard Matrix	BMXLP
Gris Matrix	GRXLP
Gris de Hayden toilé	HLNLP
Concassé toilé	SLNLP
Blanc studio matrix	SWXLP

Mélamine basse pression (LP) –

Similibois

Acajou absolu	ACJLP
Nuit d'Orient	ASNLP
Cerisier Avant	AWCLP
Miel Avant	AWHLP
Érable clair	CMBLP
Espresso profond	DESLP
Fashionista	FASLP
Première classe	FCLLP
Noce Biondo	NBLLP
Noce Grigio	NGLLP

Noce Leggero	NELLP
Noce Medio	NMLLP
Acajou sur quartier	QTM LP
Beauté naturelle	SBYLP
Brou	WHELP
Chocolat blanc	WHCLP
Cerisier d'hiver	WCRLP

Stratifiés haute pression (HP) –

Appariement avec les châssis

Noir	BLKHHP
Blizzard	BZDHHP
Cobalt brossé (tungstène)	BRCHHP
Custom Gris (argenté)	CGYHHP
Blanc de blancs	DWTHHP
Gris de Hayden (taupe)	HGTHHP
Concassé	SDTHHP
Orange (fusain)	SOGHHP
Ficelle (nevada)	STGHHP

Stratifiés haute pression (HP) –

Unis et motifs

Blizzard matrix	BMXHHP
Gris matrix	GRXHHP
Gris de Hayden toilé	HLNHHP
Concassé toilé	SLNHHP
Blanc studio matrix	SWXHHP

Stratifiés haute pression (HP) –

Similibois

Acajou absolu	ACJHHP
Nuit d'Orient	ASNHHP
Cerisier Avant	AWCHHP
Miel Avant	AWHHHP
Érable clair	CMBHHP
Espresso profond	DESHHP
Fashionista	FASHHP
Première classe	FCLHHP
Noce Biondo	NBLHHP
Noce Grigio	NGLHHP

Noce Leggero	NELHHP
Noce Medio	NMLHHP
Acajou sur quartier	QTMHHP
Beauté naturelle	SBYHHP
Brou	WHEHHP
Chocolat blanc	WHCHHP
Cerisier d'hiver	WCRHHP

Finis – Roulettes

Noir	BLK
Gris	GRC

ESPACES COLLABORATIFS

Espaces collaboratifs – spécification

COMMENT COMMANDER :

Exemple: SCTWSL2472

SC	Espaces collaboratifs	
T	Table	
W	Table hauteur travail – 29 po	Autres options : C – Hauteur café – 36 po B – Hauteur bar – 42 po
S	Petit arrondi – rayon de 1,5 po	Autres options: L – Grand arrondi – rayon de 9 po
L	Patins	Autres options: C – Roulettes – Fini noir (BLK) ou gris (GRC)
24	Profondeur	
72	Largeur	
LP	Mélamine thermocollée (LP)	Autres options: Stratifié haute pression (HP)

Choisir: Fini mélaminé ou stratifié
Chant
Fini peint
Emplacement des passe-câbles selon les schémas

SCTWD • Table de collaboration de base, hauteur travail – 29 po, petit arrondi, patins

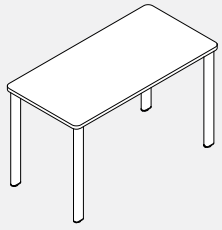

- La table de collaboration de base hauteur travail sur patins comprend quatre pieds individuels et une surface de travail présentant un petit arrondi d'un rayon de 1,5 po à chaque coin.
- La surface est offerte en mélamine basse pression (LP) ou en stratifié haute pression (HP).
- Les pieds sont fabriqués en aluminium extrudé peint. Les patins de mise à niveau se règlent sur une course de 1 po.
- Les tables mesurant de 48 po à 72 po comportent un raidisseur de surface de travail central.
- Aucune découpe pour passe-câbles ne peut être pratiquée en raison du raidisseur de la surface de travail.

PRODUIT CODE	PRIX		TAILLE/POUCES			POIDS		VOLUME PP'
	LP	HP	H	L	P	LB		
SCTWD1836	587	658	29	36	18	35.54	2.33	
SCTWD1842	612	695	29	42	18	38.52	2.52	
SCTWD1848	676	771	29	48	18	47.06	2.71	
SCTWD1854	708	815	29	54	18	50.88	2.90	
SCTWD1860	734	896	29	60	18	54.70	3.08	
SCTWD1866	769	946	29	66	18	58.52	3.27	
SCTWD1872	803	997	29	72	18	62.34	3.46	
SCTWD2436	631	725	29	36	24	41.51	3.11	
SCTWD2442	662	772	29	42	24	45.49	3.36	
SCTWD2448	732	858	29	48	24	55.02	3.61	
SCTWD2454	770	912	29	54	24	59.83	3.86	
SCTWD2460	802	1015	29	60	24	64.65	4.11	
SCTWD2466	843	1077	29	66	24	69.46	4.36	
SCTWD2472	884	1138	29	72	24	74.27	4.61	
SCTWD3036	674	792	29	36	30	47.47	3.89	
SCTWD3042	712	850	29	42	30	52.45	4.20	
SCTWD3048	788	945	29	48	30	62.98	4.51	
SCTWD3054	832	1010	29	54	30	68.78	4.83	
SCTWD3060	871	1134	29	60	30	74.59	5.14	
SCTWD3066	918	1207	29	66	30	80.40	5.45	
SCTWD3072	964	1280	29	72	30	86.20	5.76	

SCTWSL • Table de collaboration standard, hauteur travail – 29 po, petit arrondi, patins

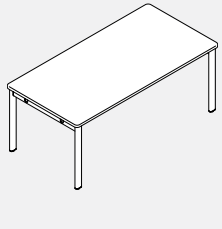

- Les tables de collaboration standard hauteur travail sur patins comportent deux assemblages de pieds, un ou deux raidisseurs de surface de travail et une surface de travail présentant un petit arrondi d'un rayon de 1,5 po à chaque coin.
- La surface est offerte en mélamine basse pression (LP) ou en stratifié haute pression (HP).
- Les pieds sont fabriqués en aluminium extrudé peint. Les patins de mise à niveau se règlent sur une course de 1 po.
- Les découpes pour les modules d'alimentation se limitent à des dimensions et à des configurations précises; se reporter aux schémas des emplacements des passe-câbles.
- Les tables de 18 po et de 24 po P sont dotées d'un raidisseur de surface de travail.
- Les tables de 30 po P sont dotées de deux raidisseurs de surface de travail.

PRODUIT CODE	PRIX		TAILLE/POUCES			POIDS		VOLUME PP'
	LP	HP	H	L	P	LB		
SCTWSL1836	899	970	29	36	18	40.05	2.33	
SCTWSL1842	957	1040	29	42	18	43.65	2.52	
SCTWSL1848	1140	1235	29	48	18	50.15	2.71	
SCTWSL1854	1166	1272	29	54	18	53.75	2.90	
SCTWSL1860	1213	1331	29	60	18	57.34	3.08	
SCTWSL1866	1239	1368	29	66	18	60.93	3.27	
SCTWSL1872	1301	1443	29	72	18	64.52	3.46	
SCTWSL1878	1326	1480	29	78	18	68.12	3.65	
SCTWSL1884	1352	1517	29	84	18	71.71	3.83	
SCTWSL1890	1451	1628	29	90	18	75.31	4.02	
SCTWSL1896	1476	1665	29	96	18	78.90	4.21	
SCTWSL2436	967	1062	29	36	24	43.05	3.11	
SCTWSL2442	1032	1142	29	42	24	46.65	3.36	
SCTWSL2448	1221	1347	29	48	24	53.15	3.61	
SCTWSL2454	1252	1394	29	54	24	56.75	3.86	
SCTWSL2460	1306	1463	29	60	24	60.34	4.11	
SCTWSL2466	1337	1511	29	66	24	63.93	4.36	
SCTWSL2472	1406	1595	29	72	24	67.52	4.61	
SCTWSL2478	1437	1642	29	78	24	71.12	4.86	
SCTWSL2484	1469	1689	29	84	24	74.71	5.11	
SCTWSL2490	1574	1810	29	90	24	78.31	5.36	
SCTWSL2496	1606	1857	29	96	24	81.90	5.61	
SCTWSL3036	1162	1280	29	36	30	46.05	3.89	
SCTWSL3042	1266	1404	29	42	30	49.65	4.20	
SCTWSL3048	1483	1641	29	48	30	56.15	4.51	
SCTWSL3054	1521	1698	29	54	30	59.75	4.83	
SCTWSL3060	1603	1800	29	60	30	63.34	5.14	
SCTWSL3066	1641	1857	29	66	30	66.93	5.45	
SCTWSL3072	1752	1988	29	72	30	70.52	5.76	
SCTWSL3078	1808	2064	29	78	30	74.12	6.08	
SCTWSL3084	1845	2121	29	84	30	77.71	6.70	
SCTWSL3090	2030	2326	29	90	30	81.31	6.39	
SCTWSL3096	2068	2383	29	96	30	84.90	7.01	

SCTCSL • Table de collaboration standard, hauteur café – 36 po, petit arrondi, patins

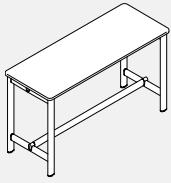

Pour surfaces de 18 po et 24 po P

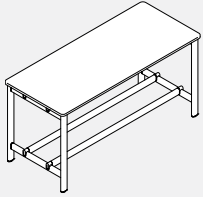

Pour surfaces de 30 po P et de 36 po à 72 po L

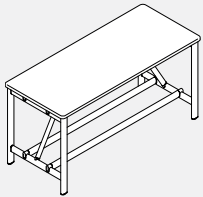

Pour surfaces de 30 po P et de 78 po à 96 po L

- Les tables de collaboration hauteur café sur patins comportent deux assemblages de pieds, un ou deux raidisseurs de surface de travail, un ou deux repose-pieds et une surface de travail présentant un petit arrondi d'un rayon de 1,5 po à chaque coin.
- La surface est offerte en mélamine basse pression (LP) ou en stratifié haute pression (HP).
- Les pieds sont fabriqués en aluminium extrudé peint. Les patins de mise à niveau se règlent sur une course de 1 po.
- Les découpes pour les modules d'alimentation se limitent à des dimensions et à des configurations précises; se reporter aux schémas des emplacements des passe-câbles.
- Les tables de 18 po et de 24 po P sont dotées d'un raidisseur de surface de travail et d'un repose-pieds.
- Les tables de 30 po P sont dotées de deux raidisseurs de surface de travail et de deux repose-pieds.
- Les tables de 30 po P et de 78 po L et plus sont dotées de raidisseurs auxiliaires pour plus de stabilité.

PRODUIT CODE	PRIX		TAILLE/POUCES			POIDS LB	VOLUME PP ³
	LP	HP	H	L	P		
SCTCSL1836	1277	1348	36	36	18	50.14	2.33
SCTCSL1842	1369	1452	36	42	18	54.34	2.52
SCTCSL1848	1551	1645	36	48	18	61.46	2.71
SCTCSL1854	1576	1682	36	54	18	65.66	2.90
SCTCSL1860	1646	1764	36	60	18	69.87	3.08
SCTCSL1866	1671	1801	36	66	18	74.07	3.27
SCTCSL1872	1770	1912	36	72	18	78.28	3.46
SCTCSL1878	1796	1949	36	78	18	82.48	3.65
SCTCSL1884	1821	1987	36	84	18	86.69	3.83
SCTCSL1890	1994	2171	36	90	18	90.90	4.02
SCTCSL1896	2019	2208	36	96	18	95.10	4.21
SCTCSL2436	1370	1465	36	36	24	67.83	3.11
SCTCSL2442	1468	1578	36	42	24	74.58	3.36
SCTCSL2448	1656	1782	36	48	24	84.23	3.61
SCTCSL2454	1687	1829	36	54	24	90.98	3.86
SCTCSL2460	1763	1921	36	60	24	97.73	4.11
SCTCSL2466	1795	1968	36	66	24	104.48	4.36
SCTCSL2472	1900	2089	36	72	24	111.23	4.61
SCTCSL2478	1931	2136	36	78	24	117.98	4.86
SCTCSL2484	1963	2183	36	84	24	124.73	5.11
SCTCSL2490	2142	2378	36	90	24	131.48	5.36
SCTCSL2496	2173	2425	36	96	24	138.23	5.61
SCTCSL3036	1717	1835	36	36	30	86.09	3.89
SCTCSL3042	1887	2025	36	42	30	95.44	4.20
SCTCSL3048	2081	2239	36	48	30	107.70	4.51
SCTCSL3054	2119	2296	36	54	30	117.05	4.83
SCTCSL3060	2245	2442	36	60	30	126.41	5.14
SCTCSL3066	2282	2499	36	66	30	135.76	5.45
SCTCSL3072	2468	2704	36	72	30	145.11	5.76
SCTCSL3078	2651	2906	36	78	30	156.91	6.08
SCTCSL3084	2688	2964	36	84	30	166.26	6.70
SCTCSL3090	3021	3316	36	90	30	175.62	6.39
SCTCSL3096	3058	3373	36	96	30	184.97	7.01

SCTBSL • Table de collaboration standard, hauteur bar – 42 po, petit arrondi, patins

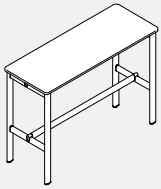

Pour surfaces de 18 po et 24 po P

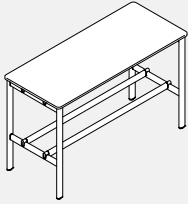

Pour surfaces de 30 po P et de 36 po à 72 po L

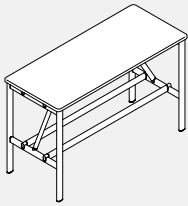

Pour surfaces de 30 po P et de 78 po à 96 po L

- Les tables de collaboration hauteur bar sur patins comportent deux assemblages de pieds, d'un ou deux raidisseurs de surface de travail, d'un ou deux repose-pieds et une surface de travail présentant un petit arrondi d'un rayon de 1,5 po à chaque coin.
- La surface est offerte en mélamine basse pression (LP) ou en stratifié haute pression (HP).
- Les pieds sont fabriqués en aluminium extrudé peint. Les patins de mise à niveau se règlent sur une course de 1 po.
- Les découpes pour les modules d'alimentation se limitent à des dimensions et à des configurations précises; se reporter aux schémas des emplacements des passe-câbles.
- Les tables de 18 po et de 24 po P sont dotées d'un raidisseur de surface de travail et d'un repose-pieds.
- Les tables de 30 po P sont dotées de deux raidisseurs de surface de travail et de deux repose-pieds.
- Les tables de 30 po P et de 78 po L et plus sont dotées de raidisseurs auxiliaires pour plus de stabilité.

PRODUIT CODE	PRIX		TAILLE/POUCES			POIDS LB	VOLUME PP ³
	LP	HP	H	L	P		
SCTBSL1836	1378	1449	42	36	18	52.58	2.33
SCTBSL1842	1470	1553	42	42	18	56.79	2.52
SCTBSL1848	1652	1746	42	48	18	63.90	2.71
SCTBSL1854	1677	1784	42	54	18	68.11	2.90
SCTBSL1860	1747	1865	42	60	18	72.31	3.08
SCTBSL1866	1772	1902	42	66	18	76.52	3.27
SCTBSL1872	1871	2013	42	72	18	80.72	3.46
SCTBSL1878	1897	2050	42	78	18	84.93	3.65
SCTBSL1884	1922	2088	42	84	18	89.13	3.83
SCTBSL1890	2095	2272	42	90	18	93.34	4.02
SCTBSL1896	2121	2310	42	96	18	97.55	4.21
SCTBSL2436	1471	1566	42	36	24	70.28	3.11
SCTBSL2442	1569	1679	42	42	24	77.02	3.36
SCTBSL2448	1757	1883	42	48	24	86.68	3.61
SCTBSL2454	1789	1930	42	54	24	93.43	3.86
SCTBSL2460	1864	2022	42	60	24	100.18	4.11
SCTBSL2466	1896	2069	42	66	24	106.93	4.36
SCTBSL2472	2001	2190	42	72	24	113.68	4.61
SCTBSL2478	2033	2237	42	78	24	120.43	4.86
SCTBSL2484	2064	2285	42	84	24	127.18	5.11
SCTBSL2490	2243	2479	42	90	24	133.93	5.36
SCTBSL2496	2275	2527	42	96	24	140.67	5.61
SCTBSL3036	1818	1936	42	36	30	88.53	3.89
SCTBSL3042	1988	2126	42	42	30	97.89	4.20
SCTBSL3048	2182	2340	42	48	30	110.14	4.51
SCTBSL3054	2220	2397	42	54	30	117.05	4.83
SCTBSL3060	2346	2543	42	60	30	126.41	5.14
SCTBSL3066	2384	2600	42	66	30	135.76	5.45
SCTBSL3072	2569	2805	42	72	30	145.11	5.76
SCTBSL3078	2752	3008	42	78	30	159.35	6.08
SCTBSL3084	2789	3065	42	84	30	168.71	6.40
SCTBSL3090	3122	3417	42	90	30	178.06	6.72
SCTBSL3096	3160	3474	42	96	30	187.41	7.04

SCTSWSL • Table d'atelier, hauteur travail – 29 po, petit arrondi, patins

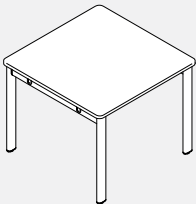

- Les tables d'atelier hauteur travail sur patins comportent deux assemblages de pieds, deux raidisseurs de surface de travail et une surface de travail présentant un petit arrondi d'un rayon de 1,5 po à chaque coin.
- La surface est offerte en mélamine basse pression (LP) ou en stratifié haute pression (HP).
- Les pieds sont fabriqués en aluminium extrudé peint. Les patins de mise à niveau se règlent sur une course de 1 po.
- Les découpes pour les modules d'alimentation se limitent à des dimensions et à des configurations précises; se reporter aux schémas des emplacements des passe-câbles.

PRODUIT CODE	PRIX		TAILLE/POUCES			POIDS LB	VOLUME PP ³
	LP	HP	H	L	P		
SCTSWSL3636	1235	1377	29	36	36	79.31	4.67
SCTSWSL3642	1390	1555	29	42	36	88.83	5.04
SCTSWSL3648	1567	1756	29	48	36	101.24	5.42
SCTSWSL3654	1611	1824	29	54	36	110.76	5.79
SCTSWSL3660	1699	1935	29	60	36	120.27	6.17
SCTSWSL4242	1416	1609	29	42	42	99.72	5.88
SCTSWSL4248	1644	1865	29	48	42	113.52	6.32
SCTSWSL4254	1694	1942	29	54	42	124.41	6.76
SCTSWSL4260	1788	2064	29	60	42	135.31	7.19
SCTSWSL4848	1730	1982	29	48	48	125.80	7.22
SCTSWSL4854	1786	2069	29	54	48	138.07	7.72
SCTSWSL4860	1886	2201	29	60	48	150.35	8.22

SCTSWSC • Table d'atelier, hauteur travail – 29 po, petit arrondi, roulettes

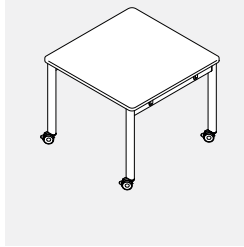

- Les tables d'atelier hauteur travail sur roulettes comportent deux assemblages de pieds, deux raidisseurs de surface de travail et une surface de travail présentant un petit arrondi d'un rayon de 1,5 po à chaque coin.
- La surface est offerte en mélamine basse pression (LP) ou en stratifié haute pression (HP).
- Les pieds sont fabriqués en aluminium extrudé peint. Les roulettes se bloquent et sont offertes dans un choix de deux finis.
- Les découpes pour les modules d'alimentation se limitent à des dimensions et à des configurations précises; se reporter aux schémas des emplacements des passe-câbles.

PRODUIT CODE	PRIX		TAILLE/POUCES			POIDS LB	VOLUME PP'
	LP	HP	H	L	P		
SCTSWSC3636	1451	1593	29	36	36	79.40	4.67
SCTSWSC3642	1561	1727	29	42	36	88.92	5.04
SCTSWSC3648	1739	1928	29	48	36	101.33	5.42
SCTSWSC3654	1783	1996	29	54	36	110.85	5.79
SCTSWSC3660	1871	2107	29	60	36	120.36	6.17
SCTSWSC4242	1632	1825	29	42	42	99.81	5.88
SCTSWSC4248	1816	2037	29	48	42	113.61	6.32
SCTSWSC4254	1866	1942	29	54	42	124.50	6.76
SCTSWSC4260	1960	2236	29	60	42	135.40	7.19
SCTSWSC4848	1902	2154	29	48	48	125.89	7.22
SCTSWSC4854	1958	2241	29	54	48	138.16	7.72
SCTSWSC4860	2058	2373	29	60	48	150.44	8.22

SCTSWSX • Table d'atelier, hauteur travail – 29 po, petit arrondi, roulettes et patins

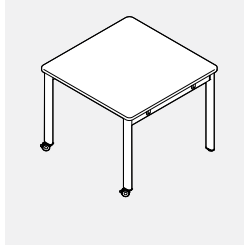

- Les tables d'atelier hauteur travail sur roulettes et patins comportent un assemblage de pieds sur roulettes, un assemblage de pieds sur patins, deux raidisseurs de surface de travail et une surface de travail présentant un petit arrondi d'un rayon de 1,5 po à chaque coin.
- La surface est offerte en mélamine basse pression (LP) ou en stratifié haute pression (HP).
- Les pieds sont fabriqués en aluminium extrudé peint. Les patins de mise à niveau se règlent sur une course de 1 po. Les roulettes se bloquent et sont offertes dans un choix de deux finis.
- Les découpes pour les modules d'alimentation se limitent à des dimensions et à des configurations précises; se reporter aux schémas des emplacements des passe-câbles.

PRODUIT CODE	PRIX		TAILLE/POUCES			POIDS LB	VOLUME PP'
	LP	HP	H	L	P		
SCTSWSX3636	1343	1485	29	36	36	79.36	4.67
SCTSWSX3642	1453	1619	29	42	36	88.87	5.04
SCTSWSX3648	1653	1842	29	48	36	101.29	5.42
SCTSWSX3654	1697	1910	29	54	36	110.80	5.79
SCTSWSX3660	1785	2021	29	60	36	120.31	6.17
SCTSWSX4242	1524	1717	29	42	42	99.77	5.88
SCTSWSX4248	1730	1951	29	48	42	113.56	6.32
SCTSWSX4254	1780	2028	29	54	42	124.46	6.76
SCTSWSX4260	1874	2150	29	60	42	135.36	7.19
SCTSWSX4848	1816	2068	29	48	48	125.71	7.22
SCTSWSX4854	1872	2155	29	54	48	137.99	7.72
SCTSWSX4860	1972	2287	29	60	48	150.27	8.22

SCTLWSL • Grande table de collaboration, hauteur travail – 29 po, petit arrondi, patins

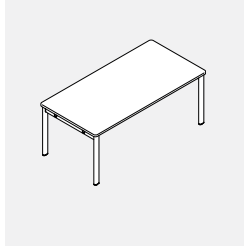

- Les grandes tables de collaboration hauteur travail sur patins comportent deux assemblages de pieds, deux raidisseurs de surface de travail et une surface de travail présentant un petit arrondi d'un rayon de 1,5 po à chaque coin.
- La surface est offerte en mélamine basse pression (LP) ou en stratifié haute pression (HP).
- Les pieds sont fabriqués en aluminium extrudé peint. Les patins de mise à niveau se règlent sur une course de 1 po.
- Les découpes pour les modules d'alimentation se limitent à des dimensions et à des configurations précises; se reporter aux schémas des emplacements des passe-câbles.

PRODUIT CODE	PRIX		TAILLE/POUCES			POIDS LB	VOLUME PP'
	LP	HP	H	L	P		
SCTLWSL3666	1743	2003	29	66	36	129.78	6.54
SCTLWSL3672	1860	2144	29	72	36	139.30	6.92
SCTLWSL3678	1922	2229	29	78	36	148.81	7.29
SCTLWSL3684	1966	2297	29	84	36	158.32	7.67
SCTLWSL3690	2157	2512	29	90	36	167.84	8.04
SCTLWSL3696	2201	2579	29	96	36	177.35	8.42
SCTLWSL4266	1838	2141	29	66	42	146.21	7.63
SCTLWSL4272	1962	2293	29	72	42	127.10	8.07
SCTLWSL4278	2030	2388	29	78	42	168.00	8.51
SCTLWSL4284	2080	2466	29	84	42	178.89	8.94
SCTLWSL4290	2277	2690	29	90	42	189.79	9.38
SCTLWSL4296	2327	2768	29	96	42	200.68	9.82
SCTLWSL4866	1942	2288	29	66	48	162.63	8.72
SCTLWSL4872	2072	2450	29	72	48	174.91	9.22
SCTLWSL4878	2146	2555	29	78	48	187.18	9.72
SCTLWSL4884	2202	2643	29	84	48	199.46	10.22
SCTLWSL4890	2405	2878	29	90	48	211.74	10.72
SCTLWSL4896	2461	2965	29	96	48	224.01	11.22

SCTLWLL • Grande table de collaboration, hauteur travail – 29 po, grand arrondi, patins

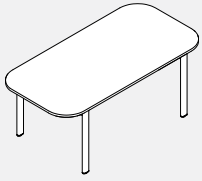

- Les grandes tables de collaboration hauteur travail sur patins comportent deux assemblages de pieds, deux raidisseurs de surface de travail et une surface de travail présentant un grand arrondi d'un rayon de 9 po à chaque coin et un surplomb de 10,5 po à chaque extrémité.
- La surface est offerte en mélamine basse pression (LP) ou en stratifié haute pression (HP).
- Les pieds sont fabriqués en aluminium extrudé peint. Les patins de mise à niveau se règlent sur une course de 1 po.
- Les découpes pour les modules d'alimentation se limitent à des dimensions et à des configurations précises; se reporter aux schémas des emplacements des passe-câbles.
- Remarque : Les tables à grand arrondi ne sont pas compatibles avec les chariots média SCTAMxx ou SCTAMTxx.

PRODUIT CODE	PRIX		TAILLE/POUCES			POIDS LB	VOLUME PF
	LP	HP	H	L	P		
SCTLWLL3666	1699	1958	29	66	36	123.52	6.54
SCTLWLL3672	1742	2026	29	72	36	133.03	6.92
SCTLWLL3672	1830	2137	29	78	36	142.55	7.29
SCTLWLL3684	1874	2205	29	84	36	152.06	7.67
SCTLWLL3690	1992	2346	29	90	36	161.57	8.04
SCTLWLL3696	2054	2431	29	96	36	171.09	8.42
SCTLWLL4266	1794	2097	29	66	42	139.94	7.63
SCTLWLL4272	1844	2175	29	72	42	150.84	8.07
SCTLWLL4278	1938	2296	29	78	42	161.73	8.51
SCTLWLL4284	1988	2374	29	84	42	172.63	8.94
SCTLWLL4290	2111	2525	29	90	42	183.52	9.38
SCTLWLL4296	2158	2599	29	96	42	194.42	9.82
SCTLWLL4866	1898	2244	29	66	48	156.37	8.72
SCTLWLL4872	1954	2332	29	72	48	168.64	9.22
SCTLWLL4878	2054	2463	29	78	48	180.92	9.72
SCTLWLL4884	2110	2551	29	84	48	193.20	10.22
SCTLWLL4890	2240	2712	29	90	48	205.48	10.72
SCTLWLL4896	2314	2818	29	96	48	217.75	11.22

SCTLWSC • Grande table de collaboration, hauteur travail – 29 po, petit arrondi, roulettes

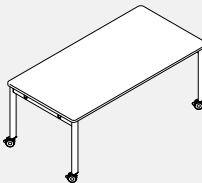

- Les grandes tables de collaboration hauteur travail sur roulettes comportent deux assemblages de pieds, deux raidisseurs de surface de travail et une surface de travail présentant un petit arrondi d'un rayon de 1,5 po à chaque coin.
- La surface est offerte en mélamine basse pression (LP) ou en stratifié haute pression (HP).
- Les pieds sont fabriqués en aluminium extrudé peint. Les roulettes se bloquent et sont offertes dans un choix de deux finis.
- Les découpes pour les modules d'alimentation se limitent à des dimensions et à des configurations précises; se reporter aux schémas des emplacements des passe-câbles.

PRODUIT CODE	PRIX		TAILLE/POUCES			POIDS LB	VOLUME PF
	LP	HP	H	L	P		
SCTLWSC3666	1915	2175	29	66	36	129.87	6.54
SCTLWSC3672	2032	2316	29	72	36	139.39	6.92
SCTLWSC3678	2094	2401	29	78	36	148.90	7.29
SCTLWSC3684	2138	2469	29	84	36	158.41	7.67
SCTLWSC3690	2329	2683	29	90	36	167.93	8.04
SCTLWSC3696	2373	2751	29	96	36	177.44	8.42
SCTLWSC4266	2010	2313	29	66	42	146.30	7.63
SCTLWSC4272	2134	2464	29	72	42	157.19	8.07
SCTLWSC4278	2202	2560	29	78	42	168.09	8.51
SCTLWSC4284	2252	2637	29	84	42	178.98	8.94
SCTLWSC4290	2449	2862	29	90	42	189.88	9.38
SCTLWSC4296	2306	2747	29	96	42	200.77	9.82
SCTLWSC4866	2114	2460	29	66	48	162.72	8.72
SCTLWSC4872	2244	2621	29	72	48	175.00	9.22
SCTLWSC4878	2318	2727	29	78	48	187.27	9.72
SCTLWSC4884	2374	2815	29	84	48	199.55	10.22
SCTLWSC4890	2577	3050	29	90	48	211.83	10.72
SCTLWSC4896	2633	3137	29	96	48	224.10	11.22

SCTLWLC • Grande table de collaboration, hauteur travail – 29 po, grand arrondi, roulettes

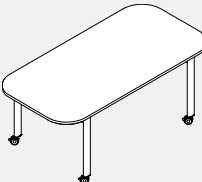

- Les grandes tables de collaboration hauteur travail sur roulettes comportent deux assemblages de pieds, deux raidisseurs de surface de travail et une surface de travail présentant un grand arrondi d'un rayon de 9 po à chaque coin et un surplomb de 10,5 po à chaque extrémité.
- La surface est offerte en mélamine basse pression (LP) ou en stratifié haute pression (HP).
- Les pieds sont fabriqués en aluminium extrudé peint. Les roulettes se bloquent et sont offertes dans un choix de deux finis.
- Les découpes pour les modules d'alimentation se limitent à des dimensions et à des configurations précises; se reporter aux schémas des emplacements des passe-câbles.
- Remarque : Les tables à grand arrondi ne sont pas compatibles avec les chariots média SCTAMxx ou SCTAMTxx.

PRODUIT CODE	PRIX		TAILLE/POUCES			POIDS LB	VOLUME PF
	LP	HP	H	L	P		
SCTLWLC3666	1871	2130	29	66	36	123.61	6.54
SCTLWLC3672	1914	2198	29	72	36	133.12	6.92
SCTLWLC3678	2002	2309	29	78	36	142.64	7.29
SCTLWLC3684	2046	2377	29	84	36	152.15	7.67
SCTLWLC3690	2163	2518	29	90	36	161.66	8.04
SCTLWLC3696	2225	2603	29	96	36	171.18	8.42
SCTLWLC4266	1966	2269	29	66	42	140.03	7.63
SCTLWLC4272	2016	2346	29	72	42	150.93	8.07
SCTLWLC4278	2110	2468	29	78	42	161.82	8.51
SCTLWLC4284	2160	2545	29	84	42	172.72	8.94
SCTLWLC4290	2283	2697	29	90	42	183.62	9.38
SCTLWLC4296	2351	2792	29	96	42	194.51	9.82
SCTLWLC4866	2070	2416	29	66	48	156.46	8.72
SCTLWLC4872	2126	2503	29	72	48	168.73	9.22
SCTLWLC4878	2226	2635	29	78	48	181.01	9.72
SCTLWLC4884	2282	2723	29	84	48	193.29	10.22
SCTLWLC4890	2411	2884	29	90	48	205.57	10.72
SCTLWLC4896	2486	2989	29	96	48	217.84	11.22

SCTSCSL • Table d'atelier, hauteur café – 36 po, petit arrondi, patins

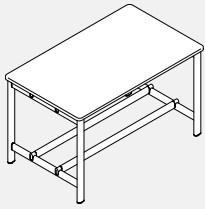

- Les tables d'atelier hauteur café sur patins comportent deux assemblages de pieds, deux raidisseurs de surface de travail, deux repose-pieds et une surface de travail présentant un petit arrondi d'un rayon de 1,5 po à chaque coin.
- La surface est offerte en mélamine basse pression (LP) ou en stratifié haute pression (HP).
- Les pieds sont fabriqués en aluminium extrudé peint. Les patins de mise à niveau se règlent sur une course de 1 po.
- Les découpes pour les modules d'alimentation se limitent à des dimensions et à des configurations précises; se reporter aux schémas des emplacements des passe-câbles.

PRODUIT CODE	PRIX		TAILLE/POUCES			POIDS		VOLUME
	LP	HP	H	L	P	LB	PP	
SCTSCSL3636	1817	1959	36	36	36	96.82	5.67	
SCTSCSL3642	1993	2159	36	42	36	107.56	6.21	
SCTSCSL3648	2193	2382	36	48	36	121.20	6.75	
SCTSCSL3654	2237	2450	36	54	36	131.93	7.29	
SCTSCSL3660	2369	2605	36	60	36	142.67	7.83	
SCTSCSL4242	2043	2236	36	42	42	119.68	7.05	
SCTSCSL4248	2291	2512	36	48	42	134.70	7.65	
SCTSCSL4254	2341	2589	36	54	42	146.81	8.26	
SCTSCSL4260	2480	2755	36	60	42	158.93	8.86	
SCTSCSL4848	2406	2658	36	48	48	148.20	8.56	
SCTSCSL4854	2462	2746	36	54	48	161.70	9.22	
SCTSCSL4860	2607	2922	36	60	48	175.20	9.89	

SCTSCSC • Table d'atelier, hauteur café – 36 po, petit arrondi, roulettes

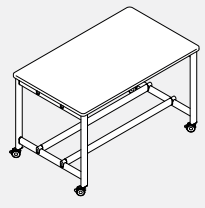

- Les tables d'atelier hauteur café sur roulettes comportent deux assemblages de pieds, deux raidisseurs de surface de travail, deux repose-pieds et une surface de travail présentant un petit arrondi d'un rayon de 1,5 po à chaque coin.
- La surface est offerte en mélamine basse pression (LP) ou en stratifié haute pression (HP).
- Les pieds sont fabriqués en aluminium extrudé peint. Les roulettes se bloquent et sont offertes dans un choix de deux finis.
- Les découpes pour les modules d'alimentation se limitent à des dimensions et à des configurations précises; se reporter aux schémas des emplacements des passe-câbles.

PRODUIT CODE	PRIX		TAILLE/POUCES			POIDS		VOLUME
	LP	HP	H	L	P	LB	PP	
SCTSCSC3636	2013	2155	36	36	36	96.66	5.67	
SCTSCSC3642	2190	2355	36	42	36	107.39	6.21	
SCTSCSC3648	2390	2579	36	48	36	121.03	6.75	
SCTSCSC3654	2433	2646	36	54	36	131.77	7.29	
SCTSCSC3660	2566	2802	36	60	36	142.50	7.83	
SCTSCSC4242	2282	2475	36	42	42	119.51	7.05	
SCTSCSC4248	2488	2708	36	48	42	134.53	7.65	
SCTSCSC4254	2538	2786	36	54	42	146.65	8.26	
SCTSCSC4296	2676	2952	36	60	42	158.77	8.86	
SCTSCSC4848	2603	2855	36	48	48	148.03	8.56	
SCTSCSC4854	2659	2942	36	54	48	161.53	9.22	
SCTSCSC4860	2803	3118	36	60	48	175.03	9.89	

SCTLCSL • Grande table de collaboration, hauteur café – 36 po, petit arrondi, patins



Pour tables de 66 po et 72 po L



Pour tables de 78 po à 96 po L

- Les grandes tables de collaboration hauteur café sur patins comportent deux assemblages de pieds, deux raidisseurs de surface de travail, deux repose-pieds et une surface de travail présentant un petit arrondi d'un rayon de 1,5 po à chaque coin.
- La surface est offerte en mélamine basse pression (LP) ou en stratifié haute pression (HP).
- Les pieds sont fabriqués en aluminium extrudé peint. Les patins de mise à niveau se règlent sur une course de 1 po.
- Les découpes pour les modules d'alimentation se limitent à des dimensions et à des configurations précises; se reporter aux schémas des emplacements des passe-câbles.
- Les tables de 78 po L et plus sont dotées de raidisseurs auxiliaires pour plus de stabilité.

PRODUIT CODE	PRIX		TAILLE/POUCES			POIDS		VOLUME
	LP	HP	H	L	P	LB	PP	
SCTLCSL3666	2413	2673	36	66	36	153.40	8.38	
SCTLCSL3672	2604	2888	36	72	36	164.14	8.92	
SCTLCSL3678	2793	3100	36	78	36	177.32	9.46	
SCTLCSL3684	2837	3168	36	84	36	188.05	10.00	
SCTLCSL3690	3176	3530	36	90	36	198.79	10.54	
SCTLCSL3696	3219	3597	36	96	36	209.52	11.08	
SCTLCSL4266	2529	2832	36	66	42	171.05	9.47	
SCTLCSL4272	2727	3057	36	72	42	183.17	10.07	
SCTLCSL4278	2922	3280	36	78	42	197.73	10.67	
SCTLCSL4284	2972	3358	36	84	42	209.84	11.28	
SCTLCSL4290	3317	3730	36	90	42	221.96	11.88	
SCTLCSL4296	3366	3807	36	96	42	234.08	12.49	
SCTLCSL4866	2663	3009	36	66	48	188.69	10.56	
SCTLCSL4872	2866	3244	36	72	48	202.19	11.22	
SCTLCSL4878	3067	3477	36	78	48	218.14	11.89	
SCTLCSL4884	3123	3564	36	84	48	231.63	12.56	
SCTLCSL4890	3474	3947	36	90	48	245.13	13.22	
SCTLCSL4896	3530	4034	36	96	48	258.63	13.89	

SCTLCLL • Grande table de collaboration, hauteur café – 36 po, grand arrondi, patins

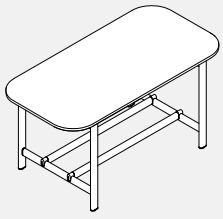

Pour les tables de 66 po à 90 po L



Pour les tables de 96 po L

- Les grandes tables de collaboration hauteur café sur patins comportent deux assemblages de pieds, deux raidisseurs de surface de travail, deux repose-pieds et une surface de travail présentant un grand arrondi d'un rayon de 9 po à chaque coin et un surplomb de 10,5 po à chaque extrémité.
- La surface est offerte en mélamine basse pression (LP) ou en stratifié haute pression (HP).
- Les pieds sont fabriqués en aluminium extrudé peint. Les patins de mise à niveau se règlent sur une course de 1 po.
- Les découpes pour les modules d'alimentation se limitent à des dimensions et à des configurations précises; se reporter aux schémas des emplacements des passe-câbles.
- Les tables de 78 po L et plus sont dotées de raidisseurs auxiliaires pour plus de stabilité.
- Remarque : Les tables à grand arrondi ne sont pas compatibles avec les chariots média SCTAMxx ou SCTAMTxx.

PRODUIT CODE	PRIX		TAILLE/POUCES			POIDS LB	VOLUME PP ³
	LP	HP	H	L	P		
SCTLCLL3666	2324	2584	36	66	36	143.48	8.38
SCTLCLL3672	2368	2652	36	72	36	154.21	8.92
SCTLCLL3678	2500	2807	36	78	36	164.95	9.46
SCTLCLL3684	2544	2875	36	84	36	175.68	10.00
SCTLCLL3690	2735	3090	36	90	36	186.42	10.54
SCTLCLL3696	2924	3302	36	96	36	199.60	11.08
SCTLCLL4266	2441	2744	36	66	42	161.12	9.47
SCTLCLL4272	2491	2821	36	72	42	173.24	10.07
SCTLCLL4278	2629	2987	36	78	42	185.36	10.67
SCTLCLL4284	2679	3065	36	84	42	197.47	11.28
SCTLCLL4290	2876	3290	36	90	42	209.59	11.88
SCTLCLL4296	2724	3165	36	96	42	224.15	12.49
SCTLCLL4866	2574	2921	36	66	48	178.77	10.56
SCTLCLL4872	2630	3008	36	72	48	192.27	11.22
SCTLCLL4878	2775	3184	36	78	48	205.77	11.89
SCTLCLL4884	2830	3271	36	84	48	219.26	12.56
SCTLCLL4890	3034	3506	36	90	48	232.76	13.22
SCTLCLL4896	3235	3739	36	96	48	248.71	13.89

SCTL CSC • Grande table de collaboration, hauteur café – 36 po, petit arrondi, roulettes



Pour les tables de 66 po à 90 po L

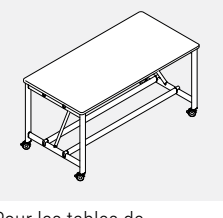

Pour les tables de 96 po L

- Les grandes tables de collaboration hauteur café sur roulettes comportent deux assemblages de pieds, deux raidisseurs de surface de travail, deux repose-pieds et une surface de travail présentant un petit arrondi d'un rayon de 1,5 po à chaque coin.
- La surface est offerte en mélamine basse pression (LP) ou en stratifié haute pression (HP).
- Les pieds sont fabriqués en aluminium extrudé peint. Les roulettes se bloquent et sont offertes dans un choix de deux finis.
- Les découpes pour les modules d'alimentation se limitent à des dimensions et à des configurations précises; se reporter aux schémas des emplacements des passe-câbles.
- Les tables de 78 po L et plus sont dotées de raidisseurs auxiliaires pour plus de stabilité.

PRODUIT CODE	PRIX		TAILLE/POUCES			POIDS LB	VOLUME PP ³
	LP	HP	H	L	P		
SCTL CSC3666	2609	2869	36	66	36	153.24	8.38
SCTL CSC3672	2801	3084	36	72	36	163.97	8.92
SCTL CSC3678	2990	3297	36	78	36	177.15	9.46
SCTL CSC3684	3033	3364	36	84	36	187.89	10.00
SCTL CSC3690	3372	3726	36	90	36	198.62	10.54
SCTL CSC3696	3416	3794	36	96	36	209.36	11.08
SCTL CSC4266	2726	3029	36	66	42	170.88	9.47
SCTL CSC4272	2923	3254	36	72	42	183.00	10.07
SCTL CSC4278	3118	3477	36	78	42	197.56	10.67
SCTL CSC4284	3168	3554	36	84	42	209.68	11.28
SCTL CSC4290	3513	3926	36	90	42	221.80	11.88
SCTL CSC4296	3563	4004	36	96	42	233.91	12.49
SCTL CSC4866	2859	3205	36	66	48	188.53	10.56
SCTL CSC4872	3062	3440	36	72	48	202.03	11.22
SCTL CSC4878	3264	3673	36	78	48	217.97	11.89
SCTL CSC4884	3320	3761	36	84	48	231.47	12.56
SCTL CSC4890	3671	4143	36	90	48	244.97	13.22
SCTL CSC4896	3727	4231	36	96	48	258.47	13.89

SCTLCLC • Grande table de collaboration, hauteur café – 36 po, grand arrondi, roulettes



Pour les tables de 66 po à 90 po L



Pour les tables de 96 po L

- Les grandes tables de collaboration hauteur café sur roulettes comportent deux assemblages de pieds, deux raidisseurs de surface de travail, deux repose-pieds et une surface de travail présentant un grand arrondi d'un rayon de 9 po à chaque coin et un surplomb de 10,5 po à chaque extrémité.
- La surface est offerte en mélamine basse pression (LP) ou en stratifié haute pression (HP).
- Les pieds sont fabriqués en aluminium extrudé peint. Les roulettes se bloquent et sont offertes dans un choix de deux finis.
- Les découpes pour les modules d'alimentation se limitent à des dimensions et à des configurations précises; se reporter aux schémas des emplacements des passe-câbles.
- Les tables de 78 po L et plus sont dotées de raidisseurs auxiliaires pour plus de stabilité.
- Remarque : Les tables à grand arrondi ne sont pas compatibles avec les chariots média SCTAMxx ou SCTAMTxx.

PRODUIT CODE	PRIX		TAILLE/POUCES			POIDS LB	VOLUME PP ³
	LP	HP	H	L	P		
SCTLCLC3666	2521	2781	36	66	36	143.31	8.38
SCTLCLC3672	2565	2848	36	72	36	154.05	8.92
SCTLCLC3678	2697	3004	36	78	36	164.78	9.46
SCTLCLC3684	2741	3071	36	84	36	175.52	10.00
SCTLCLC3690	2932	3286	36	90	36	186.25	10.54
SCTLCLC3696	3121	3499	36	96	36	199.43	11.08
SCTLCLC4266	2637	2940	36	66	42	160.96	9.47
SCTLCLC4272	2687	3018	36	72	42	173.07	10.07
SCTLCLC4278	2825	3184	36	78	42	185.19	10.67
SCTLCLC4284	2875	3261	36	84	42	197.31	11.28
SCTLCLC4290	3073	3486	36	90	42	209.43	11.88
SCTLCLC4296	3268	3709	36	96	42	223.98	12.49
SCTLCLC4866	2771	3117	42	66	48	178.60	10.56
SCTLCLC4872	2826	3204	42	72	48	192.10	11.22
SCTLCLC4878	2971	3380	42	78	48	205.60	11.89
SCTLCLC4884	3027	3468	42	84	48	219.10	12.56
SCTLCLC4890	3230	3703	42	90	48	232.60	13.22
SCTLCLC4896	3432	3936	42	96	48	248.54	13.89

SCTSBSL • Table d'atelier, hauteur bar – 42 po, petit arrondi, patins

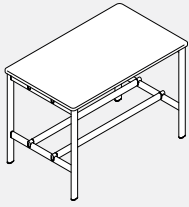

- Les tables d'atelier hauteur bar sur patins comportent deux assemblages de pieds, deux raidisseurs de surface de travail, deux repose-pieds et une surface de travail présentant un petit arrondi d'un rayon de 1,5 po à chaque coin.
- La surface est offerte en mélamine basse pression (LP) ou en stratifié haute pression (HP).
- Les pieds sont fabriqués en aluminium extrudé peint. Les patins de mise à niveau se règlent sur une course de 1 po.
- Les découpes pour les modules d'alimentation se limitent à des dimensions et à des configurations précises; se reporter aux schémas des emplacements des passe-câbles.

PRODUIT CODE	PRIX		TAILLE/POUCES			POIDS LB	VOLUME PI ³
	LP	HP	H	L	P		
SCTSBSL3636	1918	2060	42	36	36	99.27	5.67
SCTSBSL3642	2094	2260	42	42	36	110.00	6.21
SCTSBSL3648	2294	2483	42	48	36	123.64	6.75
SCTSBSL3654	2338	2551	42	54	36	134.38	7.29
SCTSBSL3660	2470	2707	42	60	36	145.11	7.83
SCTSBSL4242	2186	2379	42	42	42	122.12	7.05
SCTSBSL4248	2392	2613	42	48	42	137.14	7.65
SCTSBSL4254	2442	2690	42	54	42	149.26	8.26
SCTSBSL4260	2581	2856	42	60	42	161.38	8.86
SCTSBSL4848	2507	2759	42	48	48	150.64	8.56
SCTSBSL4854	2563	2847	42	54	48	164.14	9.22
SCTSBSL4860	2708	3023	42	60	48	177.64	9.89

SCTSBSC • Table d'atelier, hauteur bar – 42 po, petit arrondi, roulettes

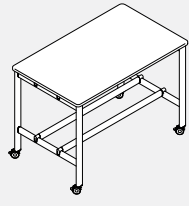

- Les tables d'atelier hauteur bar sur roulettes comportent deux assemblages de pieds, deux raidisseurs de surface de travail, deux repose-pieds et une surface de travail présentant un petit arrondi d'un rayon de 1,5 po à chaque coin.
- La surface est offerte en mélamine basse pression (LP) ou en stratifié haute pression (HP).
- Les pieds sont fabriqués en aluminium extrudé peint. Les roulettes se bloquent et sont offertes dans un choix de deux finis.
- Les découpes pour les modules d'alimentation se limitent à des dimensions et à des configurations précises; se reporter aux schémas des emplacements des passe-câbles.

PRODUIT CODE	PRIX		TAILLE/POUCES			POIDS LB	VOLUME PI ³
	LP	HP	H	L	P		
SCTSBSC3636	2055	2197	42	36	36	99.10	5.67
SCTSBSC3642	2232	2397	42	42	36	109.84	6.21
SCTSBSC3648	2432	2621	42	48	36	123.48	6.75
SCTSBSC3654	2476	2688	42	54	36	134.21	7.29
SCTSBSC3660	2608	2844	42	60	36	144.95	7.83
SCTSBSC4242	2324	2517	42	42	42	121.95	7.05
SCTSBSC4248	2530	2750	42	48	42	136.98	7.65
SCTSBSC4254	2580	2828	42	54	42	149.09	8.26
SCTSBSC4260	2718	2994	42	60	42	161.21	8.86
SCTSBSC4848	2645	2897	42	48	48	150.47	8.56
SCTSBSC4854	2701	2984	42	54	48	163.97	9.22
SCTSBSC4860	2845	3160	42	60	48	177.47	9.89

SCTLBSL • Grande tables de collaboration, hauteur bar – 42 po, petit arrondi, patins

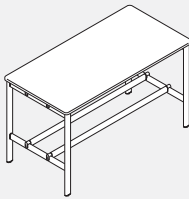

Pour tables de 66 po et 72 po L

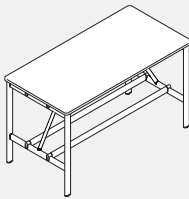

Pour tables de 78 po à 96 po L

- Les grandes tables de collaboration hauteur bar sur patins comportent deux assemblages de pieds, deux raidisseurs de surface de travail, deux repose-pieds et une surface de travail présentant un petit arrondi d'un rayon de 1,5 po à chaque coin.
- La surface est offerte en mélamine basse pression (LP) ou en stratifié haute pression (HP).
- Les pieds sont fabriqués en aluminium extrudé peint. Les patins de mise à niveau se règlent sur une course de 1 po.
- Les découpes pour les modules d'alimentation se limitent à des dimensions et à des configurations précises; se reporter aux schémas des emplacements des passe-câbles.
- Les tables de 78 po L et plus sont dotées de raidisseurs auxiliaires pour plus de stabilité.

PRODUIT CODE	PRIX		TAILLE/POUCES			POIDS LB	VOLUME PI ³
	LP	HP	H	L	P		
SCTLBSL3666	2514	2774	42	66	36	155.85	8.38
SCTLBSL3672	2705	2989	42	72	36	166.58	8.92
SCTLBSL3678	2917	3224	42	78	36	179.76	9.46
SCTLBSL3684	2960	3291	42	84	36	190.50	10.00
SCTLBSL3690	3299	3653	42	90	36	201.23	10.54
SCTLBSL3696	3343	3721	42	96	36	211.97	11.08
SCTLBSL4266	2630	2934	42	66	42	173.49	9.47
SCTLBSL4272	2828	3158	42	72	42	185.61	10.07
SCTLBSL4278	3045	3403	42	78	42	200.17	10.67
SCTLBSL4284	3095	3481	42	84	42	212.29	11.28
SCTLBSL4290	3440	3853	42	90	42	224.41	11.88
SCTLBSL4296	3490	3931	42	96	42	236.52	12.49
SCTLBSL4866	2764	3110	42	66	48	191.14	10.56
SCTLBSL4872	2967	3345	42	72	48	204.64	11.22
SCTLBSL4878	3191	3600	42	78	48	220.58	11.89
SCTLBSL4884	3247	3687	42	84	48	234.08	12.56
SCTLBSL4890	3597	4070	42	90	48	247.58	13.22
SCTLBSL4896	3653	4157	42	96	48	261.08	13.89

SCTLBL • Grande table de collaboration, hauteur bar – 42 po, grand arrondi, patins



Pour les tables de 66 po à 90 po L



Pour les tables de 96 po L

- Les grandes tables de collaboration hauteur bar sur patins comportent deux assemblages de pieds, deux raidisseurs de surface de travail, deux repose-pieds et une surface de travail présentant un grand arrondi d'un rayon de 9 po à chaque coin et un surplomb de 10,5 po à chaque extrémité.
- La surface est offerte en mélamine basse pression (LP) ou en stratifié haute pression (HP).
- Les pieds sont fabriqués en aluminium extrudé peint. Les patins de mise à niveau se règlent sur une course de 1 po.
- Les découpes pour les modules d'alimentation se limitent à des dimensions et à des configurations précises; se reporter aux schémas des emplacements des passe-câbles.
- Les tables de 96 po L sont dotées de raidisseurs auxiliaires pour plus de stabilité.
- Remarque : Les tables à grand arrondi ne sont pas compatibles avec les chariots média SCTAMxx ou SCTAMTxx.

PRODUIT CODE	PRIX		TAILLE/POUCES			POIDS LB	VOLUME PI ³
	LP	HP	H	L	P		
SCTLBL3666	2426	2685	42	66	36	145.92	8.38
SCTLBL3672	2469	2753	42	72	36	156.66	8.92
SCTLBL3678	2729	3036	42	78	36	167.39	9.46
SCTLBL3684	2772	2976	42	84	36	178.13	10.00
SCTLBL3690	2964	3191	42	90	36	188.86	10.54
SCTLBL3696	3026	3403	42	96	36	202.04	11.08
SCTLBL4266	2542	2845	42	66	42	163.57	9.47
SCTLBL4272	2592	2922	42	72	42	175.68	10.07
SCTLBL4278	2857	3088	42	78	42	187.80	10.67
SCTLBL4284	2907	3166	42	84	42	199.92	11.28
SCTLBL4290	3104	3391	42	90	42	212.04	11.88
SCTLBL4296	3173	3613	42	96	42	226.60	12.49
SCTLBL4866	2675	3022	42	66	48	181.21	10.56
SCTLBL4872	2731	3109	42	72	48	194.71	11.22
SCTLBL4878	3003	3285	42	78	48	208.21	11.89
SCTLBL4884	3059	3372	42	84	48	221.71	12.56
SCTLBL4890	3262	3607	42	90	48	235.21	13.22
SCTLBL4896	3336	3840	42	96	48	251.15	13.89

SCTLBSC • Grande table de collaboration, hauteur bar – 42 po, petit arrondi, roulettes

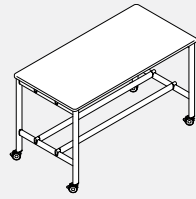

Pour tables de 66 po et 72 po L

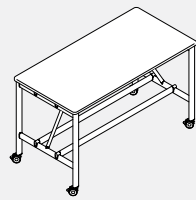

Pour tables de 78 po à 96 po L

- Les grandes tables de collaboration hauteur bar sur roulettes comportent deux assemblages de pieds, deux raidisseurs de surface de travail, deux repose-pieds et une surface de travail présentant un petit arrondi d'un rayon de 1,5 po à chaque coin.
- La surface est offerte en mélamine basse pression (LP) ou en stratifié haute pression (HP).
- Les pieds sont fabriqués en aluminium extrudé peint. Les roulettes se bloquent et sont offertes dans un choix de deux finis.
- Les découpes pour les modules d'alimentation se limitent à des dimensions et à des configurations précises; se reporter aux schémas des emplacements des passe-câbles.
- Les tables de 78 po L et plus sont dotées de raidisseurs auxiliaires pour plus de stabilité.

PRODUIT CODE	PRIX		TAILLE/POUCES			POIDS LB	VOLUME PI ³
	LP	HP	H	L	P		
SCTLBSC3666	2652	2911	42	66	36	155.68	8.38
SCTLBSC3672	2843	3126	42	72	36	166.42	8.92
SCTLBSC3678	3054	3361	42	78	36	179.60	9.46
SCTLBSC3684	3098	3428	42	84	36	190.33	10.00
SCTLBSC3690	3436	3791	42	90	36	201.07	10.54
SCTLBSC3696	3480	3858	42	96	36	211.80	11.08
SCTLBSC4266	2768	3071	42	66	42	173.33	9.47
SCTLBSC4272	2965	3296	42	72	42	185.45	10.07
SCTLBSC4278	3183	3541	42	78	42	200.00	10.67
SCTLBSC4284	3232	3618	42	84	42	212.12	11.28
SCTLBSC4290	3577	3991	42	90	42	224.24	11.88
SCTLBSC4296	3627	4068	42	96	42	236.36	12.49
SCTLBSC4866	2901	3248	42	66	48	190.97	10.56
SCTLBSC4872	3105	3483	42	72	48	204.47	11.22
SCTLBSC4878	3328	3737	42	78	48	220.41	11.89
SCTLBSC4884	3384	3825	42	84	48	233.91	12.56
SCTLBSC4890	3735	4207	42	90	48	247.41	13.22
SCTLBSC4896	3791	4295	42	96	48	260.91	13.89

SCTLBLC • Grande table de collaboration, hauteur bar – 42 po, grand arrondi, roulettes

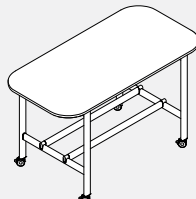

Pour les tables de 66 po à 90 po L

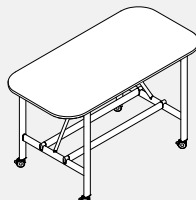

Pour les tables de 96 po L

- Les grandes tables de collaboration hauteur bar sur roulettes comportent deux assemblages de pieds, deux raidisseurs de surface de travail, deux repose-pieds et une surface de travail présentant un grand arrondi d'un rayon de 9 po à chaque coin et un surplomb de 10,5 po à chaque extrémité.
- La surface est offerte en mélamine basse pression (LP) ou en stratifié haute pression (HP).
- Les pieds sont fabriqués en aluminium extrudé peint. Les roulettes se bloquent et sont offertes dans un choix de deux finis.
- Les découpes pour les modules d'alimentation se limitent à des dimensions et à des configurations précises; se reporter aux schémas des emplacements des passe-câbles.
- Les tables de 96 po L sont dotées de raidisseurs auxiliaires pour plus de stabilité.
- Remarque : Les tables à grand arrondi ne sont pas compatibles avec les chariots média SCTAMxx ou SCTAMTxx.

PRODUIT CODE	PRIX		TAILLE/POUCES			POIDS LB	VOLUME PI ³
	LP	HP	H	L	P		
SCTLBLC3666	2563	2823	42	66	36	145.75	8.38
SCTLBLC3672	2607	2890	42	72	36	156.49	8.92
SCTLBLC3678	2739	3046	42	78	36	167.23	9.46
SCTLBLC3684	2783	3113	42	84	36	177.96	10.00
SCTLBLC3690	2974	3328	42	90	36	188.70	10.54
SCTLBLC3696	3163	3541	42	96	36	201.87	11.08
SCTLBLC4266	2679	2983	42	66	42	163.40	9.47
SCTLBLC4272	2729	3060	42	72	42	175.52	10.07
SCTLBLC4278	2868	3226	42	78	42	187.63	10.67
SCTLBLC4284	2917	3303	42	84	42	199.75	11.28
SCTLBLC4290	3115	3528	42	90	42	211.87	11.88
SCTLBLC4296	3310	3751	42	96	42	226.43	12.49
SCTLBLC4866	2813	3159	42	66	48	181.04	10.56
SCTLBLC4872	2869	3247	42	72	48	197.54	11.22
SCTLBLC4878	3013	3422	42	78	48	208.04	11.89
SCTLBLC4884	3069	3510	42	84	48	221.54	12.56
SCTLBLC4890	3272	3745	42	90	48	235.04	13.22
SCTLBLC4896	3474	3978	42	96	48	250.98	13.89

SCTAM • Module média pour table de collaboration

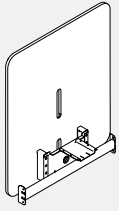

- Le module média pour table de collaboration peut être installé sur toutes les tables à petit arrondi de la même largeur nominale. Le côté utilisateur est en mélamine thermocollée et peut recevoir un nécessaire de fixation pour téléviseur. La face arrière présente un panneau en feutre PET punaisable fixé à la paroi en mélamine avec un retrait de 0,5 po.
- La surface est offerte en mélamine basse pression (LP).
- Le panneau en feutre est offert dans tous les finis de série.
- Les fixations et la barre de renfort sont en métal peint.
- Nécessaire de fixation pour téléviseur non compris.
- Les modules de 36 po L peuvent recevoir des téléviseurs d'une taille maximale de 40 po et d'un poids ne dépassant pas 50 lb.
- Les modules de 42 po L peuvent recevoir des téléviseurs d'une taille maximale de 43 po et d'un poids ne dépassant pas 50 lb.
- Les modules de 48 po L peuvent recevoir des téléviseurs d'une taille maximale de 55 po et d'un poids ne dépassant pas 50 lb.

PRODUIT CODE	PRIX	TAILLE/POUCES			POIDS LB	VOLUME PI ³
		H	L	P		
SCTAM36	748	43	36	11.25	46.28	10.08
SCTAM42	767	43	42	11.25	52.50	11.76
SCTAM48	826	43	48	11.25	58.83	13.44

SCTAMT • Module média pour table de collaboration, nécessaire de fixation pour téléviseur compris

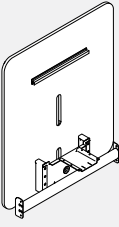

- Le module média pour table de collaboration avec nécessaire de fixation pour téléviseur peut être installé sur toutes les tables à petit arrondi de la même largeur nominale. Le côté utilisateur est en mélamine thermocollée et dotée d'un nécessaire de fixation pour téléviseur. La face arrière présente un panneau en feutre PET punaisable fixé à la paroi en mélamine avec un retrait de 0,5 po.
- La surface est offerte en mélamine basse pression (LP).
- Le panneau en feutre est offert dans tous les finis de série.
- Les fixations et la barre de renfort sont en métal peint.
- Les modules de 36 po L peuvent recevoir des téléviseurs d'une taille maximale de 40 po et d'un poids ne dépassant pas 50 lb.
- Les modules de 42 po L peuvent recevoir des téléviseurs d'une taille maximale de 43 po et d'un poids ne dépassant pas 50 lb.
- Les modules de 48 po L peuvent recevoir des téléviseurs d'une taille maximale de 55 po et d'un poids ne dépassant pas 50 lb.

PRODUIT CODE	PRIX	TAILLE/POUCES			POIDS LB	VOLUME PI ³
		H	L	P		
SCTAMT36	942	43	36	11.25	47.58	10.08
SCTAMT42	961	43	42	11.25	53.80	11.76
SCTAMT48	1020	43	48	11.25	60.13	13.44

SCTAL • Guide-câbles pour pied de table



- Le guide-câbles pour pied de table s'installe par pression sur tout pied pour permettre la gestion des câbles à la verticale. Noir uniquement.

PRODUIT CODE	PRIX	TAILLE/POUCES			POIDS LB	VOLUME PI ³
		H	L	P		
SCTAL21	29	21	2.965	2.21	0.60	0.09
SCTAL23	33	23	2.965	2.21	0.60	0.09

SCTAP • Panneau de fond en feutre PET

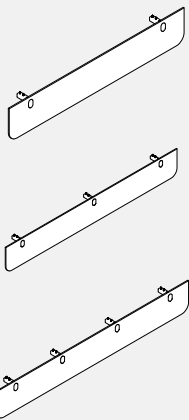

- Panneau de fond en feutre PET doté de ferrures en métal à utiliser avec les tables de collaboration de base, les tables de collaboration standard et les tables d'atelier.
- Les panneaux de fond de 36 po à 54 po comprennent deux ferrures.
- Les panneaux de fond de 60 po à 90 po comprennent trois ferrures.
- Les panneaux de fond de 96 po comprennent quatre ferrures.
- Préciser une largeur nominale correspondant à celle de la table.
- Le feutre PET est offert dans tous les finis de série.

PRODUIT CODE	PRIX	TAILLE/POUCES			POIDS LB	VOLUME PI ³
		H	L	P		
SCTAP36	75	11	33	4.75	1.78	1.00
SCTAP42	81	11	39	4.75	1.99	1.18
SCTAP48	81	11	45	4.75	2.14	1.36
SCTAP54	85	11	51	4.75	2.38	1.54
SCTAP60	114	11	57	4.75	2.53	1.72
SCTAP66	118	11	63	4.75	2.68	1.90
SCTAP72	122	11	69	4.75	2.87	2.09
SCTAP78	126	11	75	4.75	3.05	2.27
SCTAP84	137	11	81	4.75	3.23	2.45
SCTAP90	149	11	87	4.75	3.41	2.63
SCTAP96	162	11	93	4.75	3.59	2.81

SCTAT • Rangement grillagé

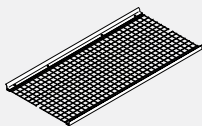

- Le rangement grillagé s'installe entre deux entretoises de tables de 48 po sur 48 po L et plus.
- Peut être combiné avec les unités média SCTAM/SCTAMT sur n'importe quelle table de taille indiquée ci-dessus avec des niveleurs et jusqu'à des tailles de table de 48"p x 78"l sur roulettes.
- Ne peut pas être combiné avec les unités média SCTAM/SCTAMT sur des tables sur roulettes de plus de 78" de largeur.

PRODUIT CODE	PRIX	TAILLE/POUCES			POIDS LB	VOLUME PI ³
		H	L	P		
SCTAT4848	204	1.6	42	22	7.85	0.98
SCTAT4854	229	1.6	48	22	8.97	1.10
SCTAT4860	260	1.6	54	22	10.09	1.22
SCTAT4866	294	1.6	60	22	11.19	1.34
SCTAT4872	392	1.6	66	22	12.29	1.47
SCTAT4878	403	1.6	72	22	13.40	1.59
SCTAT4884	417	1.6	78	22	14.52	1.71
SCTAT4890	481	1.6	84	22	15.62	1.83
SCTAT4896	495	1.6	90	22	16.72	1.96

SCTAH • Crochet pour sac monté à une table



- Crochet en acier à utiliser sur une table de collaboration.
- Préciser un fini peint de série.
- Capacité maximale de 10 lb.

PRODUIT CODE	PRIX	TAILLE/POUCES			POIDS LB	VOLUME PI ³
		H	L	P		
SCTAH	16	3.5	1.5	0.65	0.30	

SCTAPE • Module d'alimentation en surface Nik à montage par pince

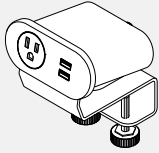

- Module d'alimentation en surface Nik à montage par pince offert dans un fini noir avec prises noires; cordon de 10 pieds.
- Préciser la configuration – la dernière lettre du code représente les éléments suivants :
- A = 1 prise c.a., 1 port USB-A de 1,5 A, 1 port de charge rapide USB-A 2,4 A
- B = 2 prises c.a.
- C = 2 prises c.a., 1 port USB-A de 1,5 A, 1 port de charge rapide USB-A 2,4 A
- D = 1 prise c.a., 1 port USB-A de 1,5 A, 1 port de charge rapide USB-A 2,4 A, 1 port USB-C 60 W
- E = 3 prises c.a.

PRODUIT CODE	PRIX	TAILLE/POUCES			POIDS LB	VOLUME PI ³
		H	L	P		
SCTAPEA	516	3.7	6	2.10	4.00	
SCTAPEB	491	3.7	6	2.10	4.00	
SCTAPEC	569	3.7	6	2.10	4.00	
SCTAPED	672	3.7	6	2.10	4.00	
SCTAPEE	502	3.7	6	2.10	4.00	

SCTAPS • Module d'alimentation encastré Nik

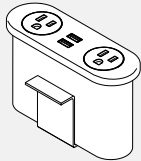

- Module d'alimentation encastré Nik offert dans un fini noir avec prises noires; cordon de 10 pieds.
- Préciser la configuration – la dernière lettre du code représente les éléments suivants :
- C = 2 prises c.a., 1 port USB-A de 1,5 A, 1 port de charge rapide USB-A 2,4 A
- D = 1 prise c.a., 1 port USB-A de 1,5 A, 1 port de charge rapide USB-A 2,4 A, 1 port USB-C 60 W
- E = 3 prises c.a.

PRODUIT CODE	PRIX	TAILLE/POUCES			POIDS LB	VOLUME PI ³
		H	L	P		
SCTAPSC	578	3.7	6	2.10	4.00	0.03
SCTAPSD	718	3.7	6	2.10	4.00	0.03
SCTAPSE	509	3.7	6	2.10	4.00	0.03

SCTAPB • Module d'alimentation sous la surface Nik

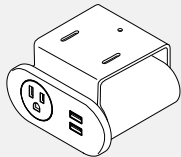

- Module d'alimentation sous la surface Nik offert dans un fini noir avec prises noires; cordon de 10 pieds.
- Préciser la configuration – la dernière lettre du code représente les éléments suivants :
- A = 1 prise c.a., 1 port USB-A de 1,5 A, 1 port de charge rapide USB-A 2,4 A
- B = 2 prises c.a.
- C = 2 prises c.a., 1 port USB-A de 1,5 A, 1 port de charge rapide USB-A 2,4 A
- D = 1 prise c.a., 1 port USB-A de 1,5 A, 1 port de charge rapide USB-A 2,4 A, 1 port USB-C 60 W
- E = 3 prises c.a.

PRODUIT CODE	PRIX	TAILLE/POUCES			POIDS LB	VOLUME PI ³
		H	L	P		
SCTAPBA	562	3.7	6	2.10	4.00	0.03
SCTAPBB	512	3.7	6	2.10	4.00	0.03
SCTAPBC	596	3.7	6	2.10	4.00	0.03
SCTAPBD	741	3.7	6	2.10	4.00	0.03
SCTAPBE	524	3.7	6	2.10	4.00	0.03

SCTAPPB • Barre d'alimentation sous la surface

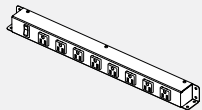

SCTAPPBS

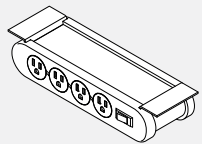

SCTAPPBD

- Barre d'alimentation sous la surface offerte dans un fini noir uniquement.
- La barre d'alimentation simple (SCTAPPBS) présente huit prises du même côté.
- La barre d'alimentation double (SCTAPPBD) présente quatre prises de chaque côté. Disjoncteur intégré (illustré).
- Cordon d'alimentation de 10 pieds.

PRODUIT CODE	PRIX	TAILLE/POUCES			POIDS LB	VOLUME PI ³
		H	L	P		
SCTAPPBS	436	1.95	21	1.95	2.70	0.06
SCTAPPBD	1069	2.3	10.6	4.00	4.00	0.05

SCTAPT • Plateau d'alimentation Espaces collaboratifs

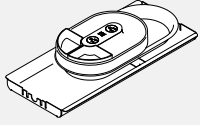

- Plateau d'alimentation en plastique noir avec plateaux pour accessoires gris. Le plateau supérieur est décentré pour permettre le rangement des câbles en dessous. Le plateau encastré se trouve à 3,7 po sous la surface pour garder les câbles hors de vue.
- Cordon d'alimentation de 10 pieds.
- Préciser la configuration – la dernière lettre du code représente les éléments suivants :
 - C = 2 prises c.a., 1 port USB-A de 1,5 A, 1 port de charge rapide USB-A 2,4 A
 - D = 1 prise c.a., 1 port USB-A de 1,5 A, 1 port de charge rapide USB-A 2,4 A, 1 port USB-C 60 W
 - E = 3 prises c.a.

PRODUIT CODE	PRIX	TAILLE/POUCES			POIDS LB	VOLUME PI³
		H	L	P		
SCTAPTC	858	4.53	23.26	10.51	7.73	0.64
SCTAPTD	999	4.53	23.26	10.51	7.73	0.64
SCTAPTE	789	4.53	23.26	10.51	7.73	0.64

SCTAOT • Plateau organisateur Espaces collaboratifs

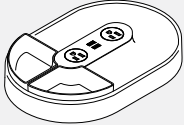

- Plateau d'alimentation en plastique noir avec plateaux pour accessoires gris.
- Cordon d'alimentation de 10 pieds.
- Préciser la configuration – la dernière lettre du code représente les éléments suivants :
 - C = 2 prises c.a., 1 port USB-A de 1,5 A, 1 port de charge rapide USB-A 2,4 A
 - D = 1 prise c.a., 1 port USB-A de 1,5 A, 1 port de charge rapide USB-A 2,4 A, 1 port USB-C 60 W
 - E = 3 prises c.a.

PRODUIT CODE	PRIX	TAILLE/POUCES			POIDS LB	VOLUME PI³
		H	L	P		
SCTAOTC	639	4.28	12.40	8.32	1.50	0.26
SCTAOTD	779	4.28	12.40	8.32	1.50	0.26
SCTAOTE	570	4.28	12.40	8.32	1.50	0.26

SCTAPR • Plateau d'alimentation encastré Espaces collaboratifs

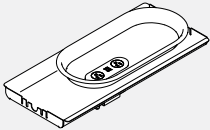

- Plateau d'alimentation en plastique noir. Le plateau encastré se trouve à 3,7 po sous la surface pour garder les câbles hors de vue.
- Cordon d'alimentation de 10 pieds.
- Préciser la configuration – la dernière lettre du code représente les éléments suivants :
 - C = 2 prises c.a., 1 port USB-A de 1,5 A, 1 port de charge rapide USB-A 2,4 A
 - D = 1 prise c.a., 1 port USB-A de 1,5 A, 1 port de charge rapide USB-A 2,4 A, 1 port USB-C 60 W
 - E = 3 prises c.a.

PRODUIT CODE	PRIX	TAILLE/POUCES			POIDS LB	VOLUME PI³
		H	L	P		
SCTAPRC	760	6.4	23.26	10.51	6.06	0.91
SCTAPRD	900	6.4	23.26	10.51	6.06	0.91
SCTAPRE	691	6.4	23.26	10.51	6.06	0.91

SCTACT • Module de gestion de câbles en feutre PET Espaces collaboratifs

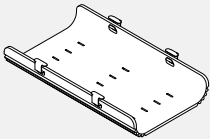

- Le module de gestion de câbles en feutre PET se suspend sous la surface de travail à l'aide de quatre ferrures.
- Comprend des ferrures en métal peint noir.
- Le feutre PET est offert dans tous les finis de série.

PRODUIT CODE	PRIX	TAILLE/POUCES			POIDS LB	VOLUME PI³
		H	L	P		
SCTACT	80	4	11	26	1.10	0.66

SCCR • Chariot portemanteau

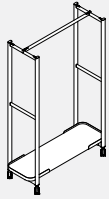

- Le chariot comprend des rails latéraux pour les accessoires compatibles et un rail supérieur unique pour suspendre manteaux, etc.
- La tablette est offerte en mélamine basse pression (LP).
- Le châssis en aluminium est offert dans tous les finis peints de série.
- Les roulettes se bloquent et sont offertes dans un choix de deux finis.

PRODUIT CODE	PRIX	TAILLE/POUCES			POIDS LB	VOLUME PI ³
		H	L	P		
SCCR1848	1818	72	48	18	56.82	36.04
SCCR1860	1876	72	60	18	62.77	45.05

SCCS • Chariot étagère

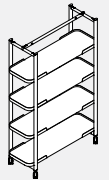

- Le chariot comprend quatre tablettes fixes avec garnitures en métal. Les rails verticaux peuvent recevoir un panneau en feutre PET (vendu séparément) pour créer une division de l'espace dans les aires ouvertes.
- Le rail horizontal supérieur peut recevoir des accessoires compatibles.
- Les tablettes sont offertes en mélamine basse pression (LP).
- Le châssis en aluminium est offert dans tous les finis peints de série.
- Les roulettes se bloquent et sont offertes dans un choix de deux finis.

PRODUIT CODE	PRIX	TAILLE/POUCES			POIDS LB	VOLUME PI ³
		H	L	P		
SCCS1848	3400	72	48	18	123.88	36.04

SCCM • Chariot média

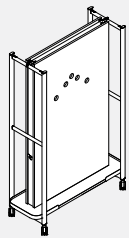

- Le chariot média comprend une tablette inférieure et un panneau pour téléviseur en mélamine thermocollée. Les panneaux latéraux courts comportent une petite découpe pour acheminer les câbles et un crochet pour la gestion des câbles.
- Les rails latéraux peuvent recevoir des accessoires compatibles.
- La tablette est offerte en mélamine basse pression (LP).
- Le panneau arrière à surface effaçable des chariots média est amovible pour permettre l'accès aux câbles.
- Les modèles SCCMEP comprennent une barre d'alimentation (SCCAMP) montée à l'intérieur.
- Les modèles SCCMNE ne comprennent aucune alimentation.
- Les modules de 48 po L peuvent recevoir des téléviseurs d'une taille maximale de 55 po et d'un poids ne dépassant pas 50 lb.
- Les modules de 60 po L peuvent recevoir des téléviseurs d'une taille maximale de 60 po et d'un poids ne dépassant pas 50 lb.
- Le châssis en aluminium est offert dans tous les finis peints de série.
- Les roulettes se bloquent et sont offertes dans un choix de deux finis.
- Remarque : Nécessaire de fixation pour téléviseur compris. Téléviseurs et systèmes de visioconférence non compris.

PRODUIT CODE	PRIX	TAILLE/POUCES			POIDS LB	VOLUME PI ³
		H	L	P		
SCCMEP1848	3515	72	48	18	171.42	36.04
SCCMEP1860	3945	72	60	18	214.23	45.05
SCCMNE1848	3343	72	48	18	170.92	36.04
SCCMNE1860	3772	72	60	18	213.73	45.05

SCCSW • Chariot à tableau blanc à une face

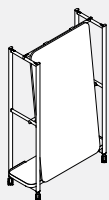

- Le chariot comprend une tablette fixe avec garnitures en métal accessible de l'arrière du tableau blanc.
- L'avant du tableau blanc vertical est un tableau blanc uniquement.
- Les rails latéraux peuvent recevoir des accessoires compatibles.
- L'arrière du tableau blanc vertical est fini blanc de blancs (DWTLP) avec chant fini blanc de blancs (DWE).
- La tablette est offerte en mélamine basse pression (LP).
- Le châssis en aluminium est offert dans tous les finis peints de série.
- Les roulettes se bloquent et sont offertes dans un choix de deux finis.

PRODUIT CODE	PRIX	TAILLE/POUCES			POIDS LB	VOLUME PI ³
		H	L	P		
SCCSW1848	3011	72	48	18	106.37	36.04
SCCSW1860	3531	72	60	18	191.07	45.05

SCCDW • Chariot à tableau blanc à double face

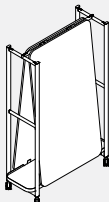

- Le chariot comprend une tablette fixe avec garnitures en métal accessible de l'arrière du tableau blanc.
- L'avant des tableaux blancs verticaux est un tableau blanc uniquement.
- Les rails latéraux peuvent recevoir des accessoires compatibles.
- L'arrière des tableaux blancs verticaux est fini blanc de blancs (DWTLP) avec chant fini blanc de blancs (DWE).
- La tablette est offerte en mélamine basse pression (LP).
- Le châssis en aluminium est offert dans tous les finis peints de série.
- Les roulettes se bloquent et sont offertes dans un choix de deux finis.

PRODUIT CODE	PRIX	TAILLE/POUCES			POIDS LB	VOLUME PI ³
		H	L	P		
SCCDW1848	4061	72	48	18	153.96	36.04
SCCDW1860	5027	72	60	18	191.07	45.05

SCCCW • Chariot à tableau blanc combiné

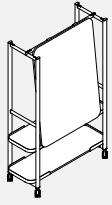

- Le chariot comprend deux tablettes fixes avec garnitures en métal. La tablette inférieure est accessible des deux côtés du tableau blanc, la table supérieure est accessible de l'arrière du tableau blanc.
- L'avant du tableau blanc vertical est un tableau blanc uniquement.
- Les rails latéraux peuvent recevoir des accessoires compatibles.
- L'arrière du tableau blanc vertical est fini blanc de blancs (DWTLP) avec chant fini blanc de blancs (DWE).
- Les tablettes sont offertes en mélamine basse pression (LP).
- Le châssis en aluminium est offert dans tous les finis peints de série.
- Les roulettes se bloquent et sont offertes dans un choix de deux finis.

PRODUIT CODE	PRIX	TAILLE/POUCES			POIDS LB	VOLUME PI³
		H	L	P		
SCCCW1848	3250	72	48	18	115.66	36.04
SCCCW1860	3736	72	60	18	150.33	45.05

SCCRW • Chariot à tableaux blancs amovibles

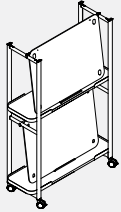

- Le chariot comprend deux tablettes fixes avec espaceurs pour tableaux blancs amovibles.
- Comprend cinq tableaux blancs légers amovibles.
- Un tableau blanc se range au haut du module, les quatre autres au bas du module.
- Le chariot peut recevoir au maximum cinq tableaux blancs légers amovibles.
- L'avant des tableaux blancs est un tableau blanc, l'arrière est fini blanc de blancs (DWTLP) avec chant fini blanc de blancs (DWE).
- Le fini de la ferrure de suspension est agencé à celui du châssis du chariot.
- Les tablettes sont offertes en mélamine basse pression (LP).
- Les rails latéraux peuvent recevoir des accessoires compatibles.
- Le châssis en aluminium est offert dans tous les finis peints de série.
- Les roulettes se bloquent et sont offertes dans un choix de deux finis.

PRODUIT CODE	PRIX	TAILLE/POUCES			POIDS LB	VOLUME PI³
		H	L	P		
SCCRW1848	5013	72	48	18	188	42.05
SCCRW1860	5724	72	60	18	245.61	52.56

SCCEW • Chariot sans accessoires ou d'intimité pour tableaux blancs amovibles

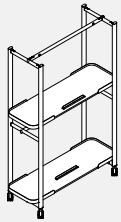

- Le chariot comprend deux tablettes fixes avec espaceurs pour tableaux blancs amovibles.
- Le chariot peut recevoir au maximum cinq tableaux blancs légers amovibles.
- Un tableau blanc peut se ranger au haut du module, les quatre autres au bas du module.
- Pour commander un tableau blanc amovible, préciser SCCAWB3336 pour le chariot de 48 po L ou SCCAWB3348 pour le chariot de 60 po L.
- Le fini de la ferrure de suspension est agencé à celui du châssis du chariot.
- Les tablettes sont offertes en mélamine basse pression (LP).
- Les rails latéraux peuvent recevoir des accessoires compatibles.
- Le châssis en aluminium est offert dans tous les finis peints de série.
- Les roulettes se bloquent et sont offertes dans un choix de deux finis.

PRODUIT CODE	PRIX	TAILLE/POUCES			POIDS LB	VOLUME PI³
		H	L	P		
SCCEW1848	2455	72	48	18	82.31	42.05
SCCEW1860	2597	72	60	18	105.70	52.56

SCHC • Chariot hôtelier



- Le chariot hôtelier comprend trois tablettes fixes avec garnitures en métal.
- Les surfaces sont offertes en mélamine basse pression (LP).
- Les pieds et les poignées en aluminium sont offerts dans tous les finis peints de série
- Remarque : Les dimensions comprennent les poignées, la taille de la tablette est inférieure d'environ 10 po.

PRODUIT CODE	PRIX	TAILLE/POUCES			POIDS LB	VOLUME PI³
		H	L	P		
SCHC2233	2653	41	43	18	81.31	15.39
SCHC2239	2763	41	49	18	95	17.96

SCCAPP • Cloisonnette d'intimité en feutre PET à monter à un chariot

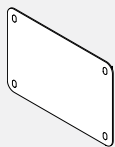

- Cloisonnette légère et amovible en feutre PET; préciser SC-CAPP3248 pour un chariot de 48 po L ou SCCAPP3260 pour un chariot de 60 po L.
- S'installe par pression sur les rails verticaux d'un module SCCE-Wxxxx à diverses hauteurs pour créer une division de l'espace et offrir plus d'intimité.
- Le fini métal peint des couvercles doit être précisé pour s'agencer au fini du chariot.
- Le feutre PET est offert dans tous les finis de série.

PRODUIT CODE	PRIX	TAILLE/POUCES			POIDS LB	VOLUME PI³
		H	L	P		
SCCAPP3248	223	32	48	0.5	4.16	0.32
SCCAPP3260	331	32	60	0.5	5.16	0.40

SCCAMP • Module d'alimentation dissimulé

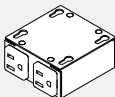

- Compris dans les modules média SCCMEPxxxx; peut s'ajouter aux modules SCCNMExxxx sur place.
- Comprend 2 prises c.a.
- Compatible avec les chariots média mobiles uniquement.
- Fini noir (BLK) uniquement.

PRODUIT CODE	PRIX	TAILLE/POUCES			POIDS LB	VOLUME PI³
		H	L	P		
SCCAMP	251	1.5	3	3.00	0.50	0.01

SCCAMT • Plateau média

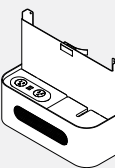

- Se monte à l'avant d'un module SCCMEPxxxx/SCCNMExxxx; reçoit et dirige les câbles, accueille le récepteur sans fil et permet d'accéder facilement à l'alimentation électrique à l'avant d'un chariot média
- Compatible avec les chariots média mobiles uniquement.
- Le plateau en métal peint comprend une insertion en feutre PET.
- Le feutre PET est offert dans un choix de 18 teintes de série.
- Le module SCCAMT est vide et n'a aucune capacité d'alimentation.
- Préciser la configuration – la dernière lettre du code représente les éléments suivants :
 - C = 2 prises c.a., 1 port USB-A de 1,5 A, 1 port de charge rapide USB-A 2,4 A
 - D = 1 prise c.a., 1 port USB-A de 1,5 A, 1 port de charge rapide USB-A 2,4 A, 1 port USB-C 60 W
 - E = 3 prises c.a.

PRODUIT CODE	PRIX	TAILLE/POUCES			POIDS LB	VOLUME PI³
		H	L	P		
SCCAMT	611	13.80	14.57	5.60	12	0.65
SCCAMTPC	1189	13.80	14.57	5.60	12	0.65
SCCAMTPD	1329	13.80	14.57	5.60	12	0.65
SCCAMTPE	1120	13.80	14.57	5.60	12	0.65

SCCAC • Porte-accessoires



- Se suspend à un rail horizontal supérieur ou latéral de tout chariot d'équipe. Noir uniquement.

PRODUIT CODE	PRIX	TAILLE/POUCES			POIDS LB	VOLUME PI³
		H	L	P		
SCCAC	9	3.7	3.3	3.00	0.15	0.02

SCCAH • Crochet pour chariot d'équipe



- Se suspend à un rail horizontal supérieur ou latéral de tout chariot d'équipe.
- Noir uniquement.
- Capacité maximale de 10 lb.

PRODUIT CODE	PRIX	TAILLE/POUCES			POIDS LB	VOLUME PI³
		H	L	P		
SCCAH	6	1.8	1.3	0.65	0.10	

SCCAWB • Tableau blanc

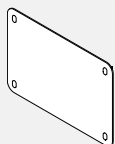

- Tableau blanc léger et amovible.
- Préciser SCCAWB3336 pour un chariot de 48 po L ou SC-CAWB3348 pour un chariot de 60 po L.
- L'arrière du tableau blanc vertical est fini blanc de blancs (DWT) avec chant fini blanc de blancs (DWE).
- Le fini métal peint des couvercles doit être précisé pour s'agencer au fini du chariot.
- Se monte à l'horizontale ou à la verticale sur rail mural.

PRODUIT CODE	PRIX	TAILLE/POUCES			POIDS LB	VOLUME PI³
		H	L	P		
SCCAWB3336	501	33	36	0.50	17.62	0.34
SCCAWB3348	620	33	48	0.50	23.32	0.46

SCCAWBR • Rail mural pour tableau blanc

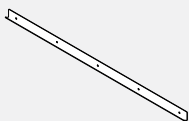

- Rail mural pour tableau blanc.
- Peut recevoir un tableau blanc SCCAWBxxxx.
- Métal extrudé fini noir (BLK) uniquement.

PRODUIT CODE	PRIX	TAILLE/POUCES			POIDS LB	VOLUME PI³
		H	L	P		
SCCAWBR36	51	2	36	1	1.27	0.04
SCCAWBR48	63	2	48	1	1.71	0.05
SCCAWBR72	102	2	72	1.00	2.54	0.08
SCCAWBR96	126	2	96	1.00	3.42	0.11

SCCALS • Tablette pour portable



- Tablette pour portable avec double support.
- La tablette peut être retournée à la verticale lorsque le chariot n'est pas utilisé.
- La tablette est offerte en mélamine basse pression (LP).
- Le fini métal peint du support doit être précisé pour s'agencer au fini du chariot.

PRODUIT CODE	PRIX LP	TAILLE/POUCES			POIDS LB	VOLUME PI³
		H	L	P		
SCCALS1219	243	3	19	12	11.07	

SCOR • Table d'appoint, plateau circulaire

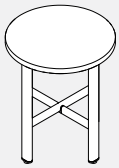

- La table d'appoint comprend un piétement à traverses en croix et un plateau.
- La surface est offerte en mélamine basse pression (LP).
- Les pieds et les traverses en croix en aluminium sont offerts dans tous les finis peints de série.

PRODUIT CODE	PRIX LP	TAILLE/POUCES			POIDS LB	VOLUME PI ³
		H	L	P		
SCOR1818	514	21	18	18	18.52	3.94
SCOR2424	584	21	24	24	26.53	7.01

SCOC • Table d'appoint, plateau carré

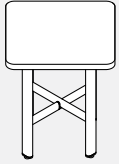

- La table d'appoint comprend un piétement à traverses en croix et un plateau présentant un petit arrondi d'un rayon de 1,5 po à chaque coin.
- La surface est offerte en mélamine basse pression (LP).
- Les pieds et les traverses en croix en aluminium sont offerts dans tous les finis peints de série.

PRODUIT CODE	PRIX LP	TAILLE/POUCES			POIDS LB	VOLUME PI ³
		H	L	P		
SCOC1818	514	21	18	18	21.12	3.94
SCOC2424	584	21	24	24	31.20	7.01

SCOCL • Table d'appoint, plateau carré, grand arrondi

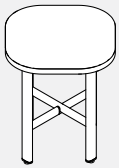

- La table d'appoint comprend un piétement à traverses en croix et un plateau présentant un grand arrondi d'un rayon de 9 po à chaque coin.
- La surface est offerte en mélamine basse pression (LP).
- Les pieds et les traverses en croix en aluminium sont offerts dans tous les finis peints de série.

PRODUIT CODE	PRIX LP	TAILLE/POUCES			POIDS LB	VOLUME PI ³
		H	L	P		
SCOCL1818	550	21	18	18	21.12	3.94
SCOCL2424	648	21	24	24	31.20	7.01

SCOCR • Table de salon, plateau circulaire

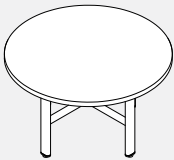

- La table de salon comprend un piétement à traverses en croix et un plateau.
- La surface est offerte en mélamine basse pression (LP).
- Les pieds et les traverses en croix en aluminium sont offerts dans tous les finis peints de série.

PRODUIT CODE	PRIX LP	TAILLE/POUCES			POIDS LB	VOLUME PI ³
		H	L	P		
SCOCR2424	563	17	24	24	25.55	5.67
SCOCR3030	643	17	30	30	35.76	8.86
SCOCR3636	739	17	36	36	48.13	12.76

SCOCS • Table de salon, plateau carré

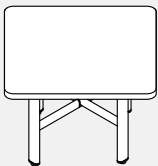

- La table de salon comprend un piétement à traverses en croix et un plateau présentant un petit arrondi d'un rayon de 1,5 po à chaque coin.
- La surface est offerte en mélamine basse pression (LP).
- Les pieds et les traverses en croix en aluminium sont offerts dans tous les finis peints de série.

PRODUIT CODE	PRIX LP	TAILLE/POUCES			POIDS LB	VOLUME PI ³
		H	L	P		
SCOCS2424	563	17	24	24	30.22	5.67
SCOCS3030	643	17	30	30	43.10	8.86

SCOCSL • Table de salon, plateau carré, grand arrondi

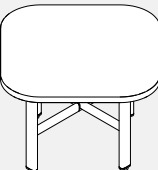

- La table de salon comprend un piétement à traverses en croix et un plateau présentant un grand arrondi d'un rayon de 9 po à chaque coin.
- La surface est offerte en mélamine basse pression (LP).
- Les pieds et les traverses en croix en aluminium sont offerts dans tous les finis peints de série.

PRODUIT CODE	PRIX LP	TAILLE/POUCES			POIDS LB	VOLUME PI ³
		H	L	P		
SCOCSL2424	563	17	24	24	29.11	5.67
SCOCSL3030	643	17	30	30	41.99	8.86

SCOCC • Table de salon, plateau piste de course

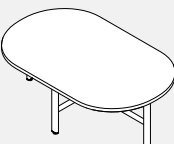

- La table de salon comprend un piétement à traverses en croix et un plateau piste de course.
- La surface est offerte en mélamine basse pression (LP).
- Les pieds et les traverses en croix en aluminium sont offerts dans tous les finis peints de série.

PRODUIT CODE	PRIX LP	TAILLE/POUCES			POIDS LB	VOLUME PI ³
		H	L	P		
SCOCC2442	676	17	24	42	42.78	9.93
SCOCC3048	777	17	30	48	57.13	14.18

SCLCC • Table pour portable, plateau piste de course, piétement avec pied à roulettes et pied plat



- La table pour portable comprend un piétement combinant un pied avec deux roulettes à garniture en caoutchouc et un pied plat et un plateau piste de course.
- Deux crochets pour sac compris, un monté à l'extérieur de chaque pied juste sous la surface pour un accès facile.
- Chaque crochet présente une capacité maximale de 10 lb et est peint dans un fini agencé à celui des pieds.
- Le piétement, les raidisseurs et les crochets en aluminium sont offerts dans tous les finis peints de série.
- Les roulettes sont peintes dans un fini agencé à celui du piétement et des raidisseurs.
- La surface est offerte en mélamine basse pression (LP).

PRODUIT CODE	PRIX LP	TAILLE/POUCES			POIDS LB	VOLUME PI ³
		H	L	P		
SCLCC1633	901	26	33	16	25.60	6.51

SCLCB • Table pour portable, plateau piste de course, piétement avec pieds plats



- La table pour portable comprend un piétement avec deux pieds plats et un plateau piste de course.
- Deux crochets pour sac compris, un monté à l'extérieur de chaque pied juste sous la surface pour un accès facile.
- Chaque crochet présente une capacité maximale de 10 lb et est peint dans un fini agencé à celui des pieds.
- Le piétement, les raidisseurs et les crochets en aluminium sont offerts dans tous les finis peints de série.
- La surface est offerte en mélamine basse pression (LP).

PRODUIT CODE	PRIX LP	TAILLE/POUCES			POIDS LB	VOLUME PI ³
		H	L	P		
SCLCB1633	516	26	33	16	23.85	6.51

SCLTC • Table pour portable, plateau piste de course, petit arrondi, piétement avec pied à roulettes et pied plat

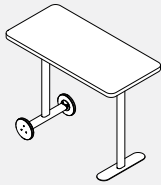

- La table pour portable comprend un piétement combinant un pied avec deux roulettes à garniture en caoutchouc et un pied plat et un plateau piste de course présentant un petit arrondi d'un rayon de 1,5 po à chaque coin.
- Deux crochets pour sac compris, un monté à l'extérieur de chaque pied juste sous la surface pour un accès facile.
- Chaque crochet présente une capacité maximale de 10 lb et est peint dans un fini agencé à celui des pieds.
- Le piétement, les raidisseurs et les crochets en aluminium sont offerts dans tous les finis peints de série.
- Les roulettes sont peintes dans un fini agencé à celui du piétement et des raidisseurs.
- La surface est offerte en mélamine basse pression (LP).

PRODUIT CODE	PRIX LP	TAILLE/POUCES			POIDS LB	VOLUME PI ³
		H	L	P		
SCLTC1633	901	26	33	16	27.64	6.51

SCLTB • Table pour portable, plateau piste de course, petit arrondi, piétement avec pieds plats

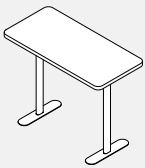

- La table pour portable comprend un piétement avec deux pieds plats et un plateau piste de course présentant un petit arrondi d'un rayon de 1,5 po à chaque coin.
- Deux crochets pour sac compris, un monté à l'extérieur de chaque pied juste sous la surface pour un accès facile.
- Chaque crochet présente une capacité maximale de 10 lb et est peint dans un fini agencé à celui des pieds.
- Le piétement, les raidisseurs et les crochets en aluminium sont offerts dans tous les finis peints de série.
- La surface est offerte en mélamine basse pression (LP).

PRODUIT CODE	PRIX LP	TAILLE/POUCES			POIDS LB	VOLUME PI ³
		H	L	P		
SCLTB1633	516	26	33	16	25.88	6.51

EXEMPLE DE COMMANDE

CODES: La liste de prix emploie un système de codes faciles à comprendre. Chaque code alphanumérique est propre à chaque module, simplifiant la commande et réduisant le risque d'erreur.

EXEMPLE – POUR COMMANDER UNE TABLE À HAUTEUR RÉGLABLE

Pour commander une table en fonction des différents modules, préciser :

1, PIÉTEMENT**CODE DE PRODUIT:**

FT = FreeFit
5 = Piétement à course régulière
2 = Nombre de pieds
SF = Châssis court
24 = Profondeur
CL = Pied en C
S = Contrôleur régulier

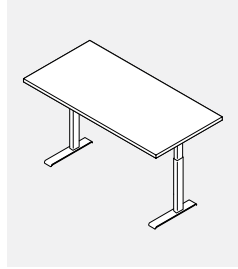
**OPTIONS:**

Style du châssis: 5 = Course de réglage régulière 27,5 po à 47 po
6 = Course de réglage accrue 22,5 po à 48,5 po

Nombre de pieds: 1 = 1 pied pour retour
2 = Ensemble 2 pieds pour table
3 = Ensemble 3 pieds pour table
4 = Ensemble 4

Dimensions du châssis: SF = Châssis court pour tables de 42 po à 60 po L
LF = Châssis long pour les tables de 66 po à 84 po L

Profondeur de la surface de travail: 24 = Pour surfaces de 23 po P
30 = Pour surfaces de 29 po et 35 po P

Style des pieds: CL = Pied en C
TL = Pied en T

Style de contrôleur: S = Contrôleur régulier
D = Contrôleur visuel

Fini du piétement: BLK - Noir
DWT - Blanc de blancs
TUN - Tungstène

Les finis suivants sont offerts pour des projets spéciaux, sous réserve d'un minimum de commande de 72 pieds. Pour les clients qui demandent les finitions ci-dessous, et ne respectent pas le seuil de 72 pattes, un supplément de 30% s'appliquera à la base et

un délai de livraison prolongé de 6 semaines.

BZD - Blizzard	SIL - Argenté
CHR - Fusain	FOG - Acier
NEV - Nevada	TPE - Taupe
SDT - Concassé	

2, DESSUS**CODE DE PRODUIT:**

FTWR2436

Dessus: LP = LP (mélamine basse pression) Épaisseur : 1 po
HP = HP (stratifié haute pression) Épaisseur : 1 1/16 po

Fini: Choisir la couleur

Chant en PVC: Choisir la couleur

3, ACCESSORIES**CODE DE PRODUIT:**

FTAEC12

Fini peint: BLK - Noir
DWT - Blanc de blancs
TUN - Tungstène

Les finis suivants sont offerts pour des projets spéciaux, sous réserve d'un minimum de commande de 72 pieds. Pour les clients qui demandent les finitions ci-dessous, et ne respectent pas le seuil de 72 pattes, un supplément de 30% s'appliquera à la base et

un délai de livraison prolongé de 6 semaines.

BZD - Blizzard	SIL - Argenté
CHR - Fusain	FOG - Acier
NEV - Nevada	TPE - Taupe
SDT - Concassé	

TABLES À HAUTEUR RÉGLABLE – GUIDE DES PRODUITS

Piètement à pieds en C
Course régulière et accrue



Nécessaire de modification, table 90 degrés avec pied en C
Course régulière et accrue



Piètement simple
Course régulière et accrue

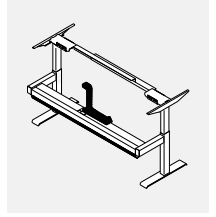

Piètement à pieds en T
Course régulière et accrue

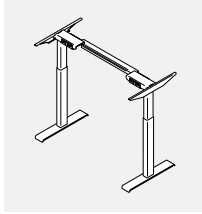

Nécessaire de modification, table 90 degrés avec pied en T
Course régulière et accrue

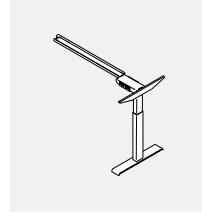

Piètement simple fin de course
Course régulière et accrue

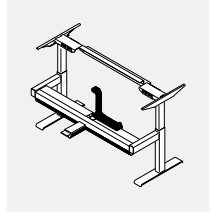

Piètement de table 90 degrés, côtés égaux
Course régulière et accrue

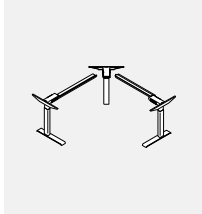

Piètement de table 120 degrés
Course régulière et accrue

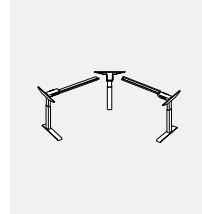

Piètement table média
Course régulière et accrue



Piètement de table 90 degrés, côtés non égaux
Course régulière et accrue

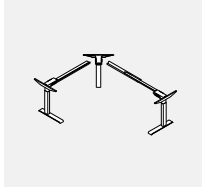

Piètement dos à dos
Course régulière et accrue

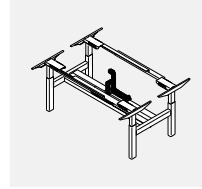

TABLES À HAUTEUR RÉGLABLE – EMBLEMES DES PASSE-CÂBLES

Les passe-câbles sont vendus séparément, les emplacements sont prédéterminés. Aucune commande spéciale n'est requise, préciser le passe-câbles et l'emplacement.

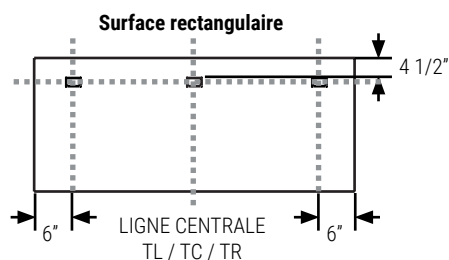
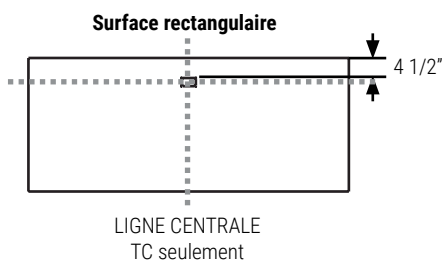

Dessus d'angle à 120 degrés

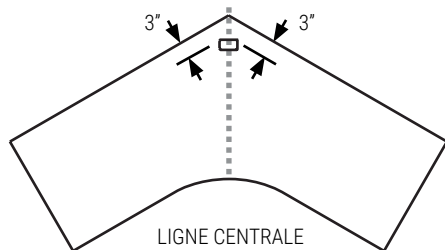

Surface de travail d'angle d'extension à 90 degrés

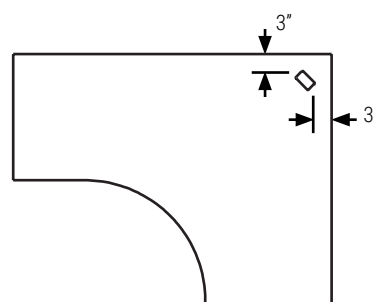

Pour les surfaces de travail FTWR de 64 po. et plus, TL / TR, TL / TC et TC / TR sont également disponibles.

GAADx Surface de travail rectangulaire TL

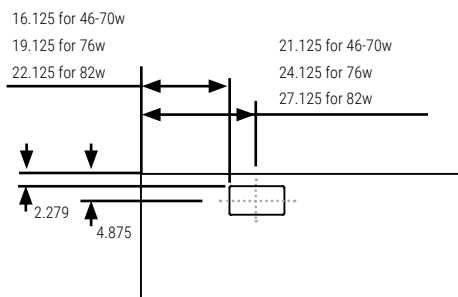

GAADx Surface de travail rectangulaire TR

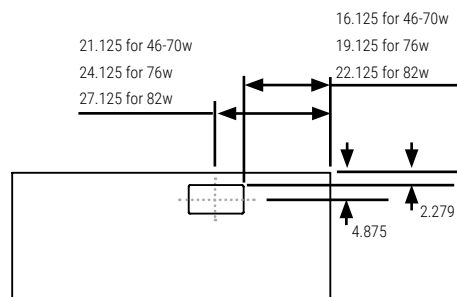

Pour les tables dos à dos et les tables autoportantes uniquement. Non disponible pour les surface de retour.

Dessus de table multimédia

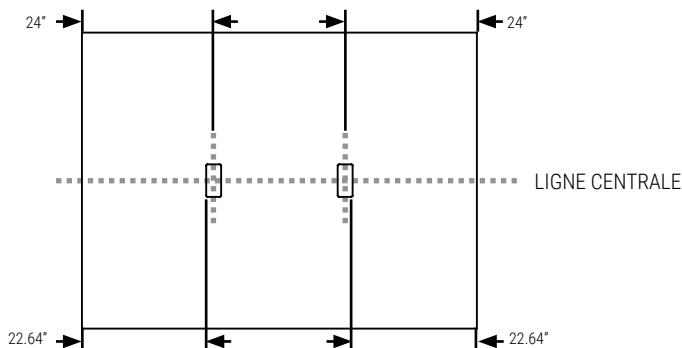

REMARQUE: Tous les passe-câbles doivent être spécifiés séparément.

CARACTÉRISTIQUES GÉNÉRALES

Généralités

Les piétements présentent des montants tubulaires rectangulaires de 80 mm sur 50 mm de part et d'autre; la partie supérieure, plus petite, glisse dans la partie inférieure plus grande et fixée aux pieds.

Le piétement est conçu pour ne présenter aucune entrave, laissant ainsi amplement d'espace pour un siège et les jambes de l'utilisateur.

Les pieds plats sont munis de patins réglables (10 mm).

Tous les piétements comprennent des traverses supérieures réglables en largeur, permettant de créer des tables de différentes tailles.

Les tables ne présentent aucune traverse inférieure.

Comportant peu de pièces, tous les piétements sont faciles à monter.

Le piétement conçu de façon à empêcher que le fini peint ne s'abîme durant les réglages.

Le piétement (montants tubulaires, pieds et traverses) est fabriqué en acier.

Le piétement est offert de série dans un fini thermolaqué blanc de blancs (DWT), noir (BLK) ou tungstène (TUN).

Tous les finis mélaminés et stratifiés de série de Global Contract sont offerts.

Les dimensions des surfaces de travail sont des mesures nominales. Sauf indication contraire, la profondeur réelle est inférieure de 1 po et la largeur réelle est inférieure de 2 po aux dimensions nominales indiquées.

D'autres finis sont offerts, sous réserve d'une quantité minimum de commande de 72 pieds (36 tables à 2 pieds, 24 tables à 3 pieds ou 18 tables dos à dos), soit blizzard, fusain, nevada, argenté, acier, concassé et taupe.

Toutes les tables dotées d'un piétement à deux pieds peuvent soulever une charge de 350 lb.

La vitesse de fonctionnement de tous les piétements est de 1,5 po par seconde.

Le piétement à course de réglage régulière permet de varier la hauteur de 27,5 po à 47 po (incluant la surface de travail).

Le piétement à course de réglage accrue permet de varier la hauteur de 22,5 po à 48,5 po (incluant la surface de travail).

Les surfaces de travail sont assorties d'une garantie à vie; une garantie de sept ans s'applique aux piétements.

Certifications

Les produits sont entièrement conformes aux normes ANSI/BIFMA X5.5-2014, CAN/CGSB-44.227-2017; EN 60335-1 et UL 962

Toutes les tables à course de réglage accrue de Global Contract sont conformes aux directives ergonomiques BIFMA G1-2013 en ce qui concerne la plage de réglage recommandée.

Piétement à course accrue

La construction en trois parties assure une dimension installée de faible hauteur combinée à une grande longueur de course, faisant du piétement à course accrue un choix optimal pour les utilisateurs de toute taille. Le profil central du montant se déplace de manière synchrone, de sorte que les profils sont toujours à la même hauteur, ce qui optimise la conception et la stabilité du bureau.

Design compact dans lequel les fonctions de commande et de guide forment un module intégré

Montants renforcés et conception optimisée du logement du moteur pour plus de solidité et de stabilité

Poussée max. : Poussée maximale de 350 lb pour les configurations à 2 pieds, 525 lb pour les configurations à 3 pieds.

Vitesse max. : 38 mm/s sans charge

Dimensions d'installation : 560 mm – 518 mm (BIFMA)

Longueur de course : 650 mm – 665 mm (BIFMA)

Dimensions des montants : 50 mm x 80 mm (profil extérieur), 43,5 mm x 73,5 mm (profil central) et 37 mm x 67 mm (profil intérieur)

Faible niveau de bruit

Aucun patin glisseur visible

Piétement à course régulière

Le piétement à course régulière présente des montants en deux parties et constitue un choix idéal pour de nombreuses applications en milieu de travail.

Design compact dans lequel les fonctions de commande et de guide forment un module intégré

Montants renforcés et conception optimisée du logement du moteur pour plus de solidité et de stabilité

Poussée maximale de 350 lb pour les configurations à 2 pieds, 525 lb pour les configurations à 3 pieds.

Vitesse max. : 38 mm/s sans charge

Dimensions d'installation standard : 645 mm

Longueur de course régulière : 500 mm

Dimensions des montants : 50 mm x 80 mm (profil extérieur) et 43,5 mm x 73,5 mm (profil intérieur)

Dimensions du logement du moteur : 177 mm x 97 mm x 46 mm

Faible niveau de bruit

Aucun patin glisseur visible

Pieds

La gamme Freefit propose deux styles de pieds, soit en T ou en C.

Deux longueurs différentes (560 mm et 710 mm) sont offertes pour les pieds. Le montant est encastré dans le pied et assujéti à l'aide de quatre boulons. Des patins réglables sont de série.

Châssis pour bureau

Le châssis est offert en deux longueurs, soit le châssis court (SF) pour les tables de 42 po à 60 po de longueur ou le châssis long (LF) pour les tables de 66 po à 84 po de longueur

Toutes les pièces métalliques présentent un fini noir

Longueur du porte-à-faux : 550 mm

Les montants peuvent être centrés ou excentrés (bureaux en T et en C)

Toutes les ferrures de raccord sont comprises

Boîtier de commande

Les tables à deux pieds sont munies d'un boîtier de commande de 200 W

Tension de réseau : 230 V c.a., 50 Hz, ou 120 V c.a., 60 Hz

Ultra-compact; longueur : 210 mm

Boîtier de commande léger; poids d'environ 400 g uniquement

Les tables à trois pieds sont munies d'un boîtier de commande de 300 W

Peut être raccordé à jusqu'à quatre montants

Tension de réseau : 100-230 V c.a., 50 Hz-60 Hz (universel)

Ultra-compact; longueur : 265 mm

Boîtier de commande léger; poids d'environ 500 g uniquement

Caractéristiques communes aux deux boîtiers de commande (200 W et 300 W) :

Profil ultra-mince; 38 mm de hauteur uniquement.

Environnement : Fonctionnement Stockage

Plage de température ambiante : 5 à 40 °C 1 0 à +50 °C

Plage d'humidité relative : 20 % à 80 % à 30 °C 20 % à 80 % à 30 °C

Pression atmosphérique : 700 à 1 060 hPa 700 à 1060 hPa

Module compact à forte puissance d'alimentation en mode commutation

Couleur : Noir

Protection électronique en cas de surcharge par limitation individuelle de courant

Fonction de démarrage et d'arrêt progressif

Autodétection du nombre et du type de montants connectés

Rainures au bas du boîtier pour optimiser la gestion des câbles

Bouchons blancs pour faciliter la reconnaissance lors du montage ou du démontage

Sans PVC

Faible consommation d'énergie en mode veille - seulement 0,1 W

Câble réseau standard interchangeable

Contrôleur Monter/Descendre régulier

Le module dispose d'une connexion BluetoothMD et d'une fonction de rappel au moyen d'un témoin à DEL pour rappeler aux utilisateurs d'utiliser leur bureau. Le module peut également

emmagasiner deux positions préférées. Le contrôleur est activé en inclinant le plateau du bureau dans la direction souhaitée. Des lumières à DEL clignotantes de couleur verte et orange appellent aux utilisateurs de varier leur position. Grâce à la connexion BluetoothMD

intégrée, l'application Desk ControlMC permet également de transmettre des rappels aux utilisateurs sur leur ordinateur ou leurs appareils intelligents.

Couleur : noir

Câble noir avec fiche modulaire RJ45, 1700 mm, longueur droite

Sans PVC

Incorpore la technologie ZEROMC : Très faible consommation d'énergie en mode veille

Approuvé selon la norme EN 60335-1

Approuvé selon la norme UL962

Contrôleur à affichage Monter/Descendre

Le module dispose d'une connexion BluetoothMD, d'un écran pour guider les utilisateurs et d'une fonction de rappel par bande lumineuse pour rappeler aux utilisateurs d'utiliser leur bureau. Le module peut également emmagasiner quatre positions préférées. Le contrôleur est activé en inclinant le plateau du bureau dans la direction souhaitée. D'un design minimaliste aux lignes épurées, le contrôleur présente un look moderne et discret, une surface lustrée et un écran intégré. L'écran fournit des indications aux utilisateurs lors de l'utilisation du bureau. La bande lumineuse rappelle aux utilisateurs de varier leur position au moyen de lumières clignotantes de couleur verte et orange. Grâce à la connexion BluetoothMD intégrée, l'application Desk ControlMC permet également de transmettre des rappels aux utilisateurs sur leurs appareils intelligents.

Couleur : noir

Câble noir avec fiche modulaire RJ45, 1700 mm, longueur droite

Sans PVC

Incorpore la technologie ZEROMC : Très faible consommation d'énergie en mode veille

Approuvé selon la norme EN 60335-1

Approuvé selon la norme UL962

Capteur anticollision

Les tables sont munies d'une protection anticollision améliorée qui peut limiter les dommages matériels à un bureau ou à un objet si une collision se produit lors du réglage de la table. Le capteur est un adaptateur compact enfichable basé sur la technologie des gyroscopes; il détecte même une légère inclinaison de la table lorsque celle-ci est en mouvement. Dès que le capteur détecte une inclinaison, le système s'arrête et se déplace dans la direction opposée afin d'éviter toute collision et tout dommage à la table ou à l'objet. Le capteur peut détecter les obstacles durs et mous. Le capteur anticollision est de série sur toutes les tables.

Réagit aux changements d'angle supérieurs à 0,7° par seconde

Il suffit de le brancher – aucun montage n'est nécessaire

Incorpore la technologie ZEROMC

Sans PVC

Porte-pile

Une pile au lithium-ion haute performance d'une capacité de 2,15 Ah. À pleine charge, la table peut effectuer un cycle de 35 à 45 courses en fonction plage de réglage du montant choisi et de la charge sur la table.

Module compact, se manipule et s'installe facilement

Alarme de pile faible (audio) indiquant que la pile doit être rechargée

Indicateur de charge de la pile (barres lumineuses à DEL) indiquant la capacité

Protection par interrupteur thermique, protection contre les surintensités

Couleur : noir

Capacité de la batterie : 2,15 Ah / 52 Wh

Tension nominale : 24 V c.c.

Courant de décharge maximal : 9 A

Tension de charge maximale : 40 V c.c.

Courant de charge : 0,5 A

Poids : 600 g

Utilisation

Plage de température ambiante : 5 à 40 °C

Plage de température de stockage : 0 à 45 °C

Approuvé selon les normes :

EN 62133 (exigences de sécurité des accumulateurs)

UL 1642 (piles au lithium, essais standard)

UN 38.3 (transport de piles au lithium)

UL 2054 (piles domestiques et commerciales)

EN 60335-1 avec le système CBH Advanced

FT52-CL • Piétement à course régulière avec pieds en C

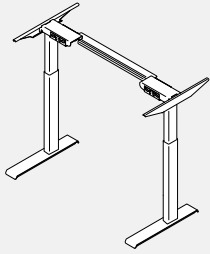

- L'ensemble comprend une traverse, deux porte-à-faux et deux montants de hauteur régulières avec pieds pour former deux pieds en C.
- BF indique un châssis plus petit pour les tables de 30" à 42".
- SF indique un châssis court pour les tables de 48 po à 60 po.
- LF indique un châssis long pour les tables de 66 po à 84 po.
- Utiliser le pied CL de 24 po pour les surfaces de travail de 23 po P.

PRODUIT CODE	PRIX	TAILLE MIN/MAX	LARGEUR MIN/MAX	PROFONDEUR MIN/MAX	POIDS LB	VOL P ³
FT52BF24CL	1778	27.5" - 47"	30" - 36"	24" - 24"	56.12	2.3
FT52BF30CL	1791	27.5" - 47"	30" - 36"	30" - 30"	56.12	2.3
FT52SF24CL	1806	27.5" - 47"	42" - 60"	24" - 24"	56.12	2.3
FT52SF30CL	1821	27.5" - 47"	42" - 60"	30" - 36"	56.12	2.3
FT52LF24CL	1815	27.5" - 47"	66" - 84"	24" - 24"	59.3	2.3
FT52LF30CL	1827	27.5" - 47"	66" - 84"	30" - 36"	59.3	2.3

- Utiliser le pied CL de 30 po pour les surfaces de travail de 29 po et 35 po P.
- Un capteur anticollision (S) est compris de série. Pour un contrôleur à affichage, ajouter D à la fin du code de produit et 78 \$ au prix courant.
- Préciser le fini peint : BLK-Noir, DWT-Blanc de blancs, TUN-Tungstène.
- REMARQUE : lors de l'intégration de tables réglables en hauteur FreeFit avec des meubles de rangement, il est recommandé d'utiliser uniquement des bases à 2 étages (codes commençant par FT5).

FT52-TL • Piétement à course régulière avec pieds en T

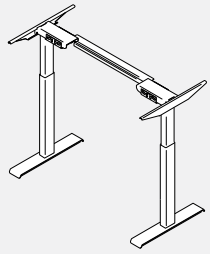

- L'ensemble comprend une traverse, deux porte-à-faux et deux montants de hauteur régulières avec pieds pour former deux pieds en T.
- BF indique un châssis plus petit pour les tables de 30" à 42".
- SF indique un châssis court pour les tables de 48 po à 60 po.
- LF indique un châssis long pour les tables de 66 po à 84 po.
- Utiliser le pied TL de 24 po pour les surfaces de travail de 23 po P.

PRODUIT CODE	PRIX	TAILLE MIN/MAX	LARGEUR MIN/MAX	PROFONDEUR MIN/MAX	POIDS LB	VOL P ³
FT52BF24TL	1734	27.5" - 47"	30" - 36"	24" - 24"	56.12	2.3
FT52BF30TL	1748	27.5" - 47"	30" - 36"	30" - 30"	56.12	2.3
FT52SF24TL	1763	27.5" - 47"	42" - 60"	24" - 24"	56.12	2.3
FT52SF30TL	1778	27.5" - 47"	42" - 60"	30" - 36"	56.12	2.3
FT52LF24TL	1769	27.5" - 47"	66" - 84"	24" - 24"	59.3	2.3
FT52LF30TL	1784	27.5" - 47"	66" - 84"	30" - 36"	59.3	2.3

- Utiliser le pied TL de 30 po pour les surfaces de travail de 29 po et 35 po P.
- Un capteur anticollision (S) est compris de série. Pour un contrôleur à affichage, ajouter D à la fin du code de produit et 78 \$ au prix courant.
- Préciser le fini peint : BLK-Noir, DWT-Blanc de blancs, TUN-Tungstène.
- REMARQUE : lors de l'intégration de tables réglables en hauteur FreeFit avec des meubles de rangement, il est recommandé d'utiliser uniquement des bases à 2 étages (codes commençant par FT5).

FT62-CL • Piétement à course accrue avec pieds en C

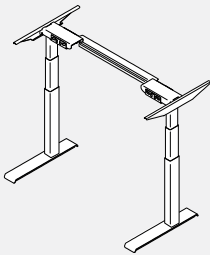

- L'ensemble comprend une traverse, deux porte-à-faux et deux montants de hauteur accrue avec pieds pour former deux pieds en C.
- BF indique un châssis plus petit pour les tables de 30" à 42".
- SF indique un châssis court pour les tables de 48 po à 60 po.
- LF indique un châssis long pour les tables de 66 po à 84 po.
- Utiliser le pied CL de 24 po pour les surfaces de travail de 23 po P.

PRODUIT CODE	PRIX	TAILLE MIN/MAX	LARGEUR MIN/MAX	PROFONDEUR MIN/MAX	POIDS LB	VOL P ³
FT62BF24CL	1896	22.5" - 48.5"	30" - 36"	24" - 24"	56.12	2.3
FT62BF30CL	1911	22.5" - 48.5"	30" - 36"	30" - 30"	56.12	2.3
FT62SF24CL	1927	22.5" - 48.5"	42" - 60"	24" - 24"	59.3	2.3
FT62SF30CL	1941	22.5" - 48.5"	42" - 60"	30" - 36"	59.3	2.3
FT62LF24CL	1932	22.5" - 48.5"	66" - 84"	24" - 24"	64.7	2.3
FT62LF30CL	1947	22.5" - 48.5"	66" - 84"	30" - 36"	64.7	2.3

- Utiliser le pied CL de 30 po pour les surfaces de travail de 29 po et 35 po P.
- Un capteur anticollision (S) est compris de série. Pour un contrôleur à affichage, ajouter D à la fin du code de produit et 78 \$ au prix courant.
- Préciser le fini peint : BLK-Noir, DWT-Blanc de blancs, TUN-Tungstène.
- REMARQUE : lors de l'intégration de tables réglables en hauteur FreeFit avec des meubles de rangement, il est recommandé d'utiliser uniquement des bases à 2 étages (codes commençant par FT5).

FT62-TL • Piétement à course accrue avec pieds en T

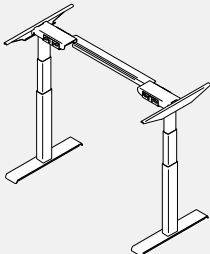

- L'ensemble comprend une traverse, deux porte-à-faux et deux montants de hauteur accrue avec pieds pour former deux pieds en T.
- BF indique un châssis plus petit pour les tables de 30" à 42".
- SF indique un châssis court pour les tables de 48 po à 60 po.
- LF indique un châssis long pour les tables de 66 po à 84 po.
- Utiliser le pied TL de 24 po pour les surfaces de travail de 23 po P.

PRODUIT CODE	PRIX	TAILLE MIN/MAX	LARGEUR MIN/MAX	PROFONDEUR MIN/MAX	POIDS LB	VOL P ³
FT62BF24TL	1854	22.5" - 48.5"	30" - 36"	24" - 24"	56.12	2.3
FT62BF30TL	1868	22.5" - 48.5"	30" - 36"	30" - 30"	56.12	2.3
FT62SF24TL	1884	22.5" - 48.5"	42" - 60"	24" - 24"	59.3	2.3
FT62SF30TL	1895	22.5" - 48.5"	42" - 60"	30" - 36"	59.3	2.3
FT62LF24TL	1890	22.5" - 48.5"	66" - 84"	24" - 24"	64.7	2.3
FT62LF30TL	1905	22.5" - 48.5"	66" - 84"	30" - 36"	64.7	2.3

- Utiliser le pied TL de 30 po pour les surfaces de travail de 29 po et 35 po P.
- Un capteur anticollision (S) est compris de série. Pour un contrôleur à affichage, ajouter D à la fin du code de produit et 78 \$ au prix courant.
- Préciser le fini peint : BLK-Noir, DWT-Blanc de blancs, TUN-Tungstène.
- REMARQUE : lors de l'intégration de tables réglables en hauteur FreeFit avec des meubles de rangement, il est recommandé d'utiliser uniquement des bases à 2 étages (codes commençant par FT5).

LP = mélamine (stratifié thermofusionné), HP = stratifié hauteur pression.

FT539F-CL • Piétement de table 90 degrés, course régulière, côtés égaux

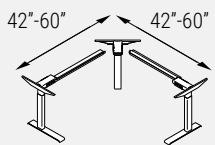

FS Base

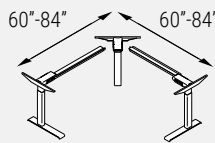

FL Base

- L'ensemble comprend deux traverses, trois porte-à-faux, un montant de coin de hauteur régulière et deux montants de hauteur régulière avec pieds pour former deux pieds en C.
- FS indique un petit piétement pour les tables de coin de 48 po à 60 po.
- FL indique un grand piétement pour les tables de coin de 66 po à 84 po.
- Utiliser le pied CL de 24 po pour les surfaces de travail de 23 po P.
- Utiliser le pied CL de 30 po pour les surfaces de travail de 29 po et 35 po P.
- Un capteur anticollision (S) est compris de série. Pour un contrôleur à affichage, ajouter D à la fin du code de produit et 78 \$ au prix courant.
- Préciser le fini peint : BLK-Noir, DWT-Blanc de blancs, TUN-Tungstène.
- REMARQUE : lors de l'intégration de tables réglables en hauteur FreeFit avec des meubles de rangement, il est recommandé d'utiliser uniquement des bases à 2 étages (codes commençant par FT5).

PRODUIT CODE	PRIX	TAILLE MIN/MAX	LARGEUR MIN/MAX	PROFONDEUR MIN/MAX	POIDS LB	VOL PI ³
FT539FS24CL	2629	27.5" - 47"	42" - 60"	42" - 60"	79.1	4.7
FT539FS30CL	2644	27.5" - 47"	42" - 60"	42" - 60"	79.1	4.7
FT539FL24CL	2678	27.5" - 47"	66" - 84"	66" - 84"	59.3	4.7
FT539FL30CL	2690	27.5" - 47"	66" - 84"	66" - 84"	59.3	4.7

FT539FSL-CL • Piétement de table 90 degrés, course régulière, côtés non égaux

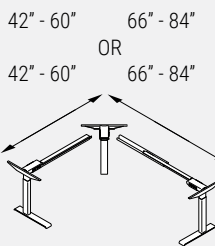

- L'ensemble comprend deux traverses (une petite, une grande), trois porte-à-faux, un montant de coin de hauteur régulière et deux montants de hauteur régulière avec pieds pour former deux pieds en C.
- Utiliser le pied CL de 24 po pour les surfaces de travail de 23 po P.
- Utiliser le pied CL de 30 po pour les surfaces de travail de 29 po et 35 po P.
- Un capteur anticollision (S) est compris de série. Pour un contrôleur à affichage, ajouter D à la fin du code de produit et 78 \$ au prix courant.
- Préciser le fini peint : BLK-Noir, DWT-Blanc de blancs, TUN-Tungstène.
- REMARQUE : lors de l'intégration de tables réglables en hauteur FreeFit avec des meubles de rangement, il est recommandé d'utiliser uniquement des bases à 2 étages (codes commençant par FT5).

PRODUIT CODE	PRIX	TAILLE MIN/MAX	LARGEUR MIN/MAX	PROFONDEUR MIN/MAX	POIDS LB	VOL PI ³
FT539FSL24CL	2652	27.5" - 47"	42" - 60"	66" - 84"	85.4	4.7
FT539FSL30CL	2666	27.5" - 47"	42" - 60"	66" - 84"	85.4	4.7

FT639F-CL • Piétement de table 90 degrés, course accrue, côtés égaux

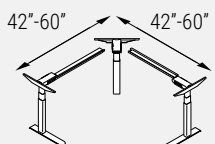

FS Base

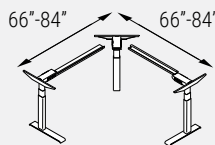

FL Base

- L'ensemble comprend deux traverses, trois porte-à-faux, un montant de coin de hauteur accrue et deux montants de hauteur accrue avec pieds pour former deux pieds en C.
- FS indique un petit piétement pour les tables de coin de 48 po à 60 po.
- FL indique un grand piétement pour les tables de coin de 66 po à 84 po.
- Utiliser le pied CL de 24 po pour les surfaces de travail de 23 po P.
- Utiliser le pied CL de 30 po pour les surfaces de travail de 29 po et 35 po P.
- Un capteur anticollision (S) est compris de série. Pour un contrôleur à affichage, ajouter D à la fin du code de produit et 78 \$ au prix courant.
- Préciser le fini peint : BLK-Noir, DWT-Blanc de blancs, TUN-Tungstène.
- REMARQUE : lors de l'intégration de tables réglables en hauteur FreeFit avec des meubles de rangement, il est recommandé d'utiliser uniquement des bases à 2 étages (codes commençant par FT5).

PRODUIT CODE	PRIX	TAILLE MIN/MAX	LARGEUR MIN/MAX	PROFONDEUR MIN/MAX	POIDS LB	VOL PI ³
FT639FS24CL	2808	22.5" - 48.5"	42" - 60"	42" - 60"	76.5	4.7
FT639FS30CL	2822	22.5" - 48.5"	42" - 60"	42" - 60"	76.5	4.7
FT639FL24CL	2855	22.5" - 48.5"	66" - 84"	66" - 84"	82.7	4.7
FT639FL30CL	2869	22.5" - 48.5"	66" - 84"	66" - 84"	82.7	4.7

FT639FSL-CL • Piétement de table 90 degrés, course accrue, côtés non égaux

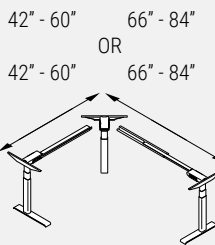

- L'ensemble comprend deux traverses (une petite, une grande), trois porte-à-faux, un montant de coin de hauteur accrue et deux montants de hauteur accrue avec pieds pour former deux pieds en C.
- Utiliser le pied CL de 24 po pour les surfaces de travail de 23 po P.
- Utiliser le pied CL de 30 po pour les surfaces de travail de 29 po et 35 po P.
- Un capteur anticollision (S) est compris de série. Pour un contrôleur à affichage, ajouter D à la fin du code de produit et 78 \$ au prix courant.
- Préciser le fini peint : BLK-Noir, DWT-Blanc de blancs, TUN-Tungstène.
- REMARQUE : lors de l'intégration de tables réglables en hauteur FreeFit avec des meubles de rangement, il est recommandé d'utiliser uniquement des bases à 2 étages (codes commençant par FT5).

PRODUIT CODE	PRIX	TAILLE MIN/MAX	LARGEUR MIN/MAX	PROFONDEUR MIN/MAX	POIDS LB	VOL PI ³
FT639FSL24CL	2832	22.5" - 48.5"	42" - 60"	48" - 84"	85.4	4.7
FT639FSL30CL	2845	22.5" - 48.5"	42" - 60"	48" - 84"	85.4	4.7

FT51-R-CL • Nécessaire de modification, table 90 degrés avec pied en C

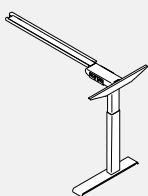

- L'ensemble comprend une traverse, un porte-à-faux, un montant de hauteur régulière avec pied pour faire un pied en C.
- SR indique les retours courts.
- LR indique les retours longs.
- Utiliser le pied CL de 24 po pour les surfaces de travail de 23 po P.
- Utiliser le pied CL de 30 po pour les surfaces de travail de 29 po et 35 po P.
- Préciser le fini peint : BLK-Noir, DWT-Blanc de blancs, TUN-Tungstène.
- REMARQUE : lors de l'intégration de tables réglables en hauteur FreeFit avec des meubles de rangement, il est recommandé d'utiliser uniquement des bases à 2 étages (codes commençant par FT5).

PRODUIT CODE	PRIX	TAILLE MIN/MAX	LARGEUR MIN/MAX	PROFONDEUR MIN/MAX	POIDS LB	VOL PI ³
FT51SR24CL	1195	27.5" - 47"	24" - 48"	24" - 24"	24.9	4.7
FT51LR24CL	1219	27.5" - 47"	54" - 72"	24" - 24"	26.9	4.7
FT51SR30CL	1203	27.5" - 47"	24" - 48"	30" - 36"	24.9	4.7
FT51LR30CL	1225	27.5" - 47"	54" - 72"	30" - 36"	26.9	4.7

LP = mélamine (stratifié thermofusionné), HP = stratifié hauteur pression.

FT51-R-TL • Nécessaire de modification, table 90 degrés avec pied en T

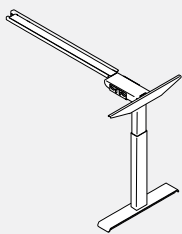

- L'ensemble comprend une traverse, un porte-à-faux, un montant de hauteur régulière avec pied pour faire un pied en T.
- SR indique les retours courts.
- LR indique les retours longs.
- Utiliser le pied TL de 24 po pour les surfaces de travail de 23 po P.
- Utiliser le pied TL de 30 po pour les surfaces de travail de 29 po et 35 po P.
- Préciser le fini peint : BLK-Noir, DWT-Blanc de blancs, TUN-Tungstène.
- REMARQUE : lors de l'intégration de tables réglables en hauteur FreeFit avec des meubles de rangement, il est recommandé d'utiliser uniquement des bases à 2 étages (codes commençant par FT5).

PRODUIT CODE	PRIX	TAILLE MIN/MAX	LARGEUR MIN/MAX	PROFONDEUR MIN/MAX	POIDS LB	VOL PI ³
FT51SR24TL	1176	27.5" - 47"	24" - 48"	24" - 24"	24.9	2.3
FT51LR24TL	1197	27.5" - 47"	54" - 72"	24" - 24"	26.9	2.3
FT51SR30TL	1181	27.5" - 47"	24" - 48"	30" - 36"	24.9	2.3
FT51LR30TL	1204	27.5" - 47"	54" - 72"	30" - 36"	26.9	2.3

FT61-R-CL • Nécessaire de modification, course accrue, table 90 degrés avec pied en C

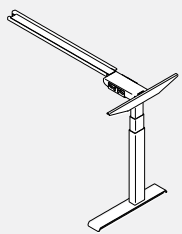

- L'ensemble comprend une traverse, un porte-à-faux, un montant de hauteur accrue avec pied pour faire un pied en C.
- SR indique les retours courts.
- LR indique les retours longs.
- Utiliser le pied CL de 24 po pour les surfaces de travail de 23 po P.
- Utiliser le pied CL de 30 po pour les surfaces de travail de 29 po et 35 po P.
- Préciser le fini peint : BLK-Noir, DWT-Blanc de blancs, TUN-Tungstène.
- REMARQUE : lors de l'intégration de tables réglables en hauteur FreeFit avec des meubles de rangement, il est recommandé d'utiliser uniquement des bases à 2 étages (codes commençant par FT5).

PRODUIT CODE	PRIX	TAILLE MIN/MAX	LARGEUR MIN/MAX	PROFONDEUR MIN/MAX	POIDS LB	VOL PI ³
FT61SR24CL	1255	22.5" - 48.5"	24" - 48"	24" - 24"	27.6	4.7
FT61LR24CL	1279	22.5" - 48.5"	54" - 72"	24" - 24"	30.7	4.7
FT61SR30CL	1262	22.5" - 48.5"	24" - 48"	30" - 36"	27.6	4.7
FT61LR30CL	1286	22.5" - 48.5"	54" - 72"	30" - 36"	30.7	4.7

FT61-R-TL • Nécessaire de modification, course accrue, table 90 degrés avec pied en T

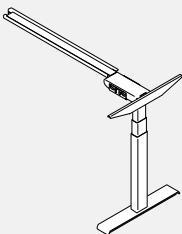

- L'ensemble comprend une traverse, un porte-à-faux, un montant de hauteur accrue avec pied pour faire un pied en T.
- SR indique les retours courts.
- LR indique les retours longs.
- Utiliser le pied TL de 24 po pour les surfaces de travail de 23 po P.
- Utiliser le pied TL de 30 po pour les surfaces de travail de 29 po et 35 po P.
- Préciser le fini peint : BLK-Noir, DWT-Blanc de blancs, TUN-Tungstène.
- REMARQUE : lors de l'intégration de tables réglables en hauteur FreeFit avec des meubles de rangement, il est recommandé d'utiliser uniquement des bases à 2 étages (codes commençant par FT5).

PRODUIT CODE	PRIX	TAILLE MIN/MAX	LARGEUR MIN/MAX	PROFONDEUR MIN/MAX	POIDS LB	VOL PI ³
FT61SR24TL	1234	22.5" - 48.5"	24" - 48"	24" - 24"	27.6	2.3
FT61LR24TL	1257	22.5" - 48.5"	54" - 72"	24" - 24"	30.7	2.3
FT61SR30TL	1241	22.5" - 48.5"	24" - 48"	30" - 36"	27.6	2.3
FT61LR30TL	1265	22.5" - 48.5"	54" - 72"	30" - 36"	30.7	2.3

FT531F-CL • Piétement de table 120 degrés, course régulière, côtés égaux

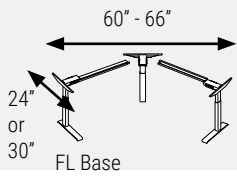
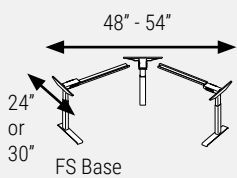

- L'ensemble comprend deux traverses, trois porte-à-faux, un montant de coin de hauteur régulière et deux montants de hauteur régulière avec pieds pour former deux pieds en C.
- FS indique un petit piétement pour les tables de coin de 48 po à 54 po.
- FL indique un grand piétement pour les tables de coin de 60 po à 66 po.
- Utiliser le pied CL de 24 po pour les surfaces de travail de 23 po P.
- Utiliser le pied CL de 30 po pour les surfaces de travail de 29 po et 35 po P.
- Un capteur anticollision (S) est compris de série. Pour un contrôleur à affichage, ajouter D à la fin du code de produit et 78 \$ au prix courant.
- Préciser le fini peint : BLK-Noir, DWT-Blanc de blancs, TUN-Tungstène.
- REMARQUE : lors de l'intégration de tables réglables en hauteur FreeFit avec des meubles de rangement, il est recommandé d'utiliser uniquement des bases à 2 étages (codes commençant par FT5).

PRODUIT CODE	PRIX	TAILLE MIN/MAX	LARGEUR MIN/MAX	PROFONDEUR MIN/MAX	POIDS LB	VOL PI ³
FT531FS24CL	2629	27.5" - 47"	48" - 54"	48" - 54"	59.7	4.7
FT531FS30CL	2644	27.5" - 47"	48" - 54"	48" - 54"	59.7	4.7
FT531FL24CL	2678	27.5" - 47"	60" - 66"	60" - 66"	59.7	4.7
FT531FL30CL	2690	27.5" - 47"	60" - 66"	60" - 66"	59.7	4.7

FT631F-CL • Piétement de table 120 degrés, course accrue, côtés égaux

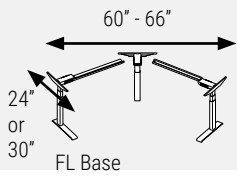
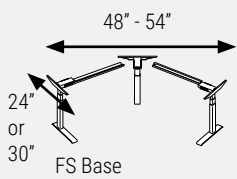

- L'ensemble comprend deux traverses, trois porte-à-faux, un montant de coin de hauteur accrue et deux montants de hauteur accrue avec pieds pour former deux pieds en C.
- FS indique un petit piétement pour les tables de coin de 48 po à 54 po.
- FL indique un grand piétement pour les tables de coin de 60 po à 66 po.
- Utiliser le pied CL de 24 po pour les surfaces de travail de 23 po P.
- Utiliser le pied CL de 30 po pour les surfaces de travail de 29 po et 35 po P.
- Un capteur anticollision (S) est compris de série. Pour un contrôleur à affichage, ajouter D à la fin du code de produit et 78 \$ au prix courant.
- Préciser le fini peint : BLK-Noir, DWT-Blanc de blancs, TUN-Tungstène.
- REMARQUE : lors de l'intégration de tables réglables en hauteur FreeFit avec des meubles de rangement, il est recommandé d'utiliser uniquement des bases à 2 étages (codes commençant par FT5).

PRODUIT CODE	PRIX	TAILLE MIN/MAX	LARGEUR MIN/MAX	PROFONDEUR MIN/MAX	POIDS LB	VOL PI ³
FT631FS24CL	2808	22.5" - 48.5"	48" - 54"	48" - 54"	59.7	4.7
FT631FS30CL	2822	22.5" - 48.5"	48" - 54"	48" - 54"	59.7	4.7
FT631FL24CL	2855	22.5" - 48.5"	60" - 66"	60" - 66"	59.7	4.7
FT631FL30CL	2869	22.5" - 48.5"	60" - 66"	60" - 66"	59.7	4.7

LP = mélamine (stratifié thermofusionné), HP = stratifié hauteur pression.

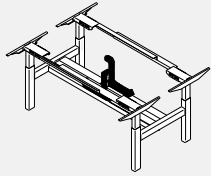
FT5B2B • Piétement dos à dos, course régulière

- L'ensemble comprend deux traverses, quatre porte-à-faux, quatre montants de hauteur régulière et un chemin de câbles avec deux chaînes porte-câbles.
- Pour un module de 50,5 po P, utiliser deux surfaces de travail de 23 po P.
- Pour un module de 62,5 po P, utiliser deux surfaces de travail de 29 po P.
- Les surfaces de travail d'une profondeur de 30 po et plus ne peuvent être utilisées avec les piétements dos à dos.
- Les prises doubles ne sont pas comprises, elles doivent être commandées séparément.
- Un capteur anticollision (S) est compris de série. Pour un contrôleur à affichage, ajouter D à la fin du code de produit et 165 \$ au prix courant.
- Préciser le fini peint : BLK-Noir, DWT-Blanc de blancs, TUN-Tungstène.
- REMARQUE : lors de l'intégration de tables réglables en hauteur FreeFit avec des meubles de rangement, il est recommandé d'utiliser uniquement des bases à 2 étages (codes commençant par FT5).

PRODUIT CODE	PRIX	TAILLE MIN/MAX	LARGEUR MIN/MAX	PROFONDEUR MIN/MAX	POIDS LB	VOL PI ³
FT5B2B48	4977	27.5" - 47"	48" - 48"	50.5" - 62.5"	129	4.7
FT5B2B54	5014	27.5" - 47"	54" - 54"	50.5" - 62.5"	129	4.7
FT5B2B60	5066	27.5" - 47"	60" - 60"	50.5" - 62.5"	129	4.7
FT5B2B66	5104	27.5" - 47"	66" - 66"	50.5" - 62.5"	129	4.7
FT5B2B72	5117	27.5" - 47"	72" - 84"	50.5" - 62.5"	129	4.7

FT6B2B • Piétement dos à dos, course accrue

- L'ensemble comprend deux traverses, quatre porte-à-faux, quatre montants de hauteur accrue et un chemin de câbles avec deux chaînes porte-câbles.
- Pour un module de 50,5 po P, utiliser deux surfaces de travail de 23 po P.
- Pour un module de 62,5 po P, utiliser deux surfaces de travail de 29 po P.
- Les surfaces de travail d'une profondeur de 30 po et plus ne peuvent être utilisées avec les piétements dos à dos.
- Les prises doubles ne sont pas comprises, elles doivent être commandées séparément.
- Un capteur anticollision (S) est compris de série. Pour un contrôleur à affichage, ajouter D à la fin du code de produit et 165 \$ au prix courant.
- Préciser le fini peint : BLK-Noir, DWT-Blanc de blancs, TUN-Tungstène.
- REMARQUE : lors de l'intégration de tables réglables en hauteur FreeFit avec des meubles de rangement, il est recommandé d'utiliser uniquement des bases à 2 étages (codes commençant par FT5).

PRODUIT CODE	PRIX	TAILLE MIN/MAX	LARGEUR MIN/MAX	PROFONDEUR MIN/MAX	POIDS LB	VOL PI ³
FT6B2B48	5204	22.5" - 48.5"	48" - 48"	50.5" - 62.5"	129	4.7
FT6B2B54	5241	22.5" - 48.5"	54" - 54"	50.5" - 62.5"	129	4.7
FT6B2B60	5294	22.5" - 48.5"	60" - 60"	50.5" - 62.5"	129	4.7
FT6B2B66	5331	22.5" - 48.5"	66" - 66"	50.5" - 62.5"	129	4.7
FT6B2B72	5343	22.5" - 48.5"	72" - 84"	50.5" - 62.5"	129	4.7

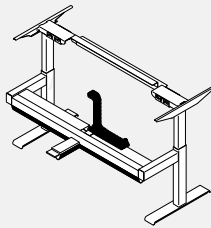
FT5SGL-T • Piétement simple, course régulière

- L'ensemble comprend une traverse, deux porte-à-faux, deux montants de hauteur régulière avec pieds pour former deux pieds en T et un chemin de câbles avec une chaîne porte-câbles.
- Utiliser le pied T24 pour les surfaces de travail de 23 po P.
- Utiliser le pied T30 pour les surfaces de travail de 29 po P.
- Les prises doubles ne sont pas comprises, elles doivent être commandées séparément.
- Un capteur anticollision (S) est compris de série. Pour un contrôleur à affichage, ajouter D à la fin du code de produit et 78 \$ au prix courant.
- Préciser le fini peint : BLK-Noir, DWT-Blanc de blancs, TUN-Tungstène.
- REMARQUE : lors de l'intégration de tables réglables en hauteur FreeFit avec des meubles de rangement, il est recommandé d'utiliser uniquement des bases à 2 étages (codes commençant par FT5).

PRODUIT CODE	PRIX	TAILLE MIN/MAX	LARGEUR MIN/MAX	PROFONDEUR MIN/MAX	POIDS LB	VOL PI ³
FT5SGL48T24	2915	27.5" - 47"	48" - 48"	24" - 24"	75	2.3
FT5SGL54T24	2949	27.5" - 47"	54" - 54"	24" - 24"	75	2.3
FT5SGL60T24	2988	27.5" - 47"	60" - 60"	24" - 24"	75	2.3
FT5SGL66T24	3017	27.5" - 47"	66" - 66"	24" - 24"	75	2.3
FT5SGL72T24	3042	27.5" - 47"	72" - 84"	24" - 24"	75	2.3
FT5SGL48T30	2930	27.5" - 47"	48" - 48"	30" - 30"	75	2.3
FT5SGL54T30	2964	27.5" - 47"	54" - 54"	30" - 30"	75	2.3
FT5SGL60T30	3003	27.5" - 47"	60" - 60"	30" - 30"	75	2.3
FT5SGL66T30	3033	27.5" - 47"	66" - 66"	30" - 30"	75	2.3
FT5SGL72T30	3057	27.5" - 47"	72" - 84"	30" - 30"	75	2.3

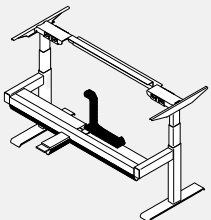
FT6SGL-T • Piétement simple, course accrue

- L'ensemble comprend une traverse, deux porte-à-faux, deux montants de hauteur accrue avec pieds pour former deux pieds en T et un chemin de câbles avec une chaîne porte-câbles pour les applications de banc HA unilatérales
- Utiliser le pied T24 pour les surfaces de travail de 23 po P.
- Utiliser le pied T30 pour les surfaces de travail de 29 po P.
- Les prises doubles ne sont pas comprises, elles doivent être commandées séparément.
- Un capteur anticollision (S) est compris de série. Pour un contrôleur à affichage, ajouter D à la fin du code de produit et 78 \$ au prix courant.
- Préciser le fini peint : BLK-Noir, DWT-Blanc de blancs, TUN-Tungstène.
- REMARQUE : lors de l'intégration de tables réglables en hauteur FreeFit avec des meubles de rangement, il est recommandé d'utiliser uniquement des bases à 2 étages (codes commençant par FT5).

PRODUIT CODE	PRIX	TAILLE MIN/MAX	LARGEUR MIN/MAX	PROFONDEUR MIN/MAX	POIDS LB	VOL PI ³
FT6SGL48T24	3029	22.5" - 48.5"	48" - 48"	24" - 24"	75	2.3
FT6SGL54T24	3063	22.5" - 48.5"	54" - 54"	24" - 24"	75	2.3
FT6SGL60T24	3103	22.5" - 48.5"	60" - 60"	24" - 24"	75	2.3
FT6SGL66T24	3132	22.5" - 48.5"	66" - 66"	24" - 24"	75	2.3
FT6SGL72T24	3157	22.5" - 48.5"	72" - 84"	24" - 24"	75	2.3
FT6SGL48T30	3043	22.5" - 48.5"	48" - 48"	30" - 30"	75	2.3
FT6SGL54T30	3076	22.5" - 48.5"	54" - 54"	30" - 30"	75	2.3
FT6SGL60T30	3115	22.5" - 48.5"	60" - 60"	30" - 30"	75	2.3
FT6SGL66T30	3146	22.5" - 48.5"	66" - 66"	30" - 30"	75	2.3
FT6SGL72T30	3170	22.5" - 48.5"	72" - 84"	30" - 30"	75	2.3

LP = mélamine (stratifié thermofusionné), HP = stratifié hauteur pression.

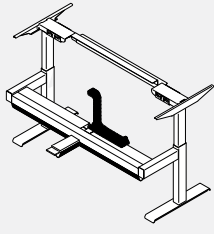
FT5SGL-T • Piétement simple fin de course, course régulière

- L'ensemble comprend une traverse, deux porte-à-faux, deux montants de hauteur régulière avec pieds pour former deux pieds en T et un chemin de câbles avec une chaîne porte-câbles.

- Utiliser le pied T24 pour les surfaces de travail de 23 po P.
- Utiliser le pied T30 pour les surfaces de travail de 29 po P.

- Les prises doubles ne sont pas comprises, elles doivent être commandées séparément.

- Un capteur anticollision (S) est compris de série. Pour un contrôleur à affichage, ajouter D à la fin du code de produit et 78 \$ au prix courant.

- Préciser le fini peint : BLK-Noir, DWT-Blanc de blancs, TUN-Tungstène.

- REMARQUE : lors de l'intégration de tables réglables en hauteur FreeFit avec des meubles de rangement, il est recommandé d'utiliser uniquement des bases à 2 étages (codes commençant par FT5).

PRODUIT CODE	PRIX	TAILLE MIN/MAX	LARGEUR MIN/MAX	PROFONDEUR MIN/MAX	POIDS LB	VOL P ³
FT5SGL51T24	3178	27.5" - 47"	51" - 62"	24" - 24"	75	2.3
FT5SGL51T30	3194	27.5" - 47"	51" - 62"	30" - 30"	75	2.3

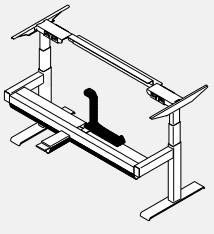
FT6SGL-T • Piétement simple fin de course, course accrue

- L'ensemble comprend une traverse, deux porte-à-faux, deux montants de hauteur accrue avec pieds pour former deux pieds en T et un chemin de câbles avec une chaîne porte-câbles.

- Utiliser le pied T24 pour les surfaces de travail de 23 po P.
- Utiliser le pied T30 pour les surfaces de travail de 29 po P.

- Les prises doubles ne sont pas comprises, elles doivent être commandées séparément.

- Un capteur anticollision (S) est compris de série. Pour un contrôleur à affichage, ajouter D à la fin du code de produit et 78 \$ au prix courant.

- Préciser le fini peint : BLK-Noir, DWT-Blanc de blancs, TUN-Tungstène.

- REMARQUE : lors de l'intégration de tables réglables en hauteur FreeFit avec des meubles de rangement, il est recommandé d'utiliser uniquement des bases à 2 étages (codes commençant par FT5).

PRODUIT CODE	PRIX	TAILLE MIN/MAX	LARGEUR MIN/MAX	PROFONDEUR MIN/MAX	POIDS LB	VOL P ³
FT6SGL51T24	3293	22.5" - 48.5"	51" - 62"	24" - 24"	75	2.3
FT6SGL51T30	3306	22.5" - 48.5"	51" - 62"	30" - 30"	75	2.3

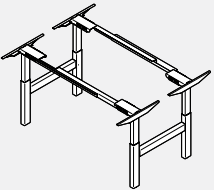
FTM5B2B-F • Piétement table média, course régulière

- L'ensemble comprend deux traverses, quatre porte-à-faux, quatre montants de hauteur régulière et deux contrôleurs.

- SF indique un châssis court pour les tables de coin de 60 po.

- LF indique un châssis long pour les tables de coin de 66 po à 96 po.

- Un capteur anticollision (S) est compris de série. Pour un contrôleur à affichage, ajouter D à la fin du code de produit et 165 \$ au prix courant.

- Préciser le fini peint : BLK-Noir, DWT-Blanc de blancs, TUN-Tungstène.

- REMARQUE : lors de l'intégration de tables réglables en hauteur FreeFit avec des meubles de rangement, il est recommandé d'utiliser uniquement des bases à 2 étages (codes commençant par FT5).

PRODUIT CODE	PRIX	TAILLE MIN/MAX	LARGEUR MIN/MAX	PROFONDEUR MIN/MAX	POIDS LB	VOL P ³
FTM5B2BSF	4067	27.5" - 47"	60" - 60"	54" - 60"	129	4.7
FTM5B2BLF	4081	27.5" - 47"	66" - 96"	54" - 60"	129	4.7

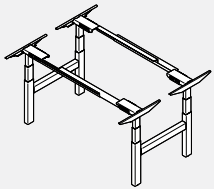
FTM6B2B-F • Piétement table média, course régulière

- L'ensemble comprend deux traverses, quatre porte-à-faux, quatre montants de hauteur accrue et deux contrôleurs.

- SF indique un châssis court pour les tables de coin de 60 po.

- LF indique un châssis long pour les tables de coin de 66 po à 96 po.

- Un capteur anticollision (S) est compris de série. Pour un contrôleur à affichage, ajouter D à la fin du code de produit et 165 \$ au prix courant.

- Préciser le fini peint : BLK-Noir, DWT-Blanc de blancs, TUN-Tungstène.

- REMARQUE : lors de l'intégration de tables réglables en hauteur FreeFit avec des meubles de rangement, il est recommandé d'utiliser uniquement des bases à 2 étages (codes commençant par FT5).

PRODUIT CODE	PRIX	TAILLE MIN/MAX	LARGEUR MIN/MAX	PROFONDEUR MIN/MAX	POIDS LB	VOL P ³
FTM6B2BSF	4294	22.5" - 48.5"	60" - 60"	54" - 60"	129	4.7
FTM6B2BLF	4308	22.5" - 48.5"	66" - 96"	54" - 60"	129	4.7

FTWR • Surface de travail rectangulaire

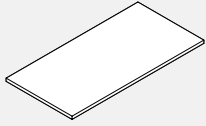

- Les surfaces de travail rectangulaires sont réversibles et peuvent être interchangeables sur place.
- Préciser le fini LP ou HP et le fini du chant en PVC.
- L'option passe-fils pour les surfaces inférieures à 64" est TC - Centre supérieur uniquement.
- Spécification :
- Pour les surfaces de travail de 23 po P, utiliser un piétement à course régulière FT52(S/L)F24CL/TL ou à course accrue FT62(S/L)F24CL/TL.
- Pour les surfaces de travail de 29 po P, utiliser un piétement à course régulière FT52(S/L)F30CL/TL ou à course accrue FT62(S/L)F30CL/TL.
- Pour les surfaces de travail de 35 po P, utiliser un piétement à course régulière FT5(S/L)F30CL/TL ou à course accrue FT6(S/L)F30CL/TL.
- Les surfaces de travail de 35 po P ne peuvent être utilisées avec les piétements dos à dos.
- Pour les piétements dos à dos, utiliser le tableau suivant :
- FTW(23/29)46, FT(5/6)B2B48
- FTW(23/29)52, FT(5/6)B2B54
- FTW(23/29)58, FT(5/6)B2B60
- FTW(23/29)64, FT(5/6)B2B66
- FTW(23/29)72, FT(5/6)B2B72
- FTW(23/29)76, FT(5/6)B2B72
- FTW(23/29)82, FT(5/6)B2B72

PRODUIT CODE	PRIX			TAILLE(POUCES)			POIDS LB	VOL PP
	LP	HP		H	L	P		
FTWR2328	149	191		1	28	23	20	1.16
FTWR2334	165	215		1	34	23	24	1.40
FTWR2340	212	279		1	40	23	28	1.64
FTWR2346	245	329		1	46	23	31	1.84
FTWR2352	290	383		1	52	23	36	2.08
FTWR2358	326	430		1	58	23	40	2.32
FTWR2364	340	449		1	64	23	44	2.56
FTWR2370	355	470		1	70	23	48	3.80
FTWR2376	381	501		1	76	23	52	3.03
FTWR2382	410	537		1	82	23	56	3.27
FTWR2928	173	227		1	28	29	25	1.46
FTWR2934	202	265		1	34	29	30	1.76
FTWR2940	283	371		1	40	29	35	2.06
FTWR2946	290	383		1	46	29	40	2.32
FTWR2952	317	408		1	52	29	45	2.62
FTWR2958	340	449		1	58	29	50	2.92
FTWR2964	353	469		1	64	29	55	3.22
FTWR2970	374	495		1	70	29	60	3.52
FTWR2976	398	524		1	76	29	65	3.83
FTWR2982	443	579		1	82	29	71	4.13
FTWR3528	178	234		1	28	35	30	2.00
FTWR3534	210	275		1	34	35	35	2.00
FTWR3540	295	385		1	40	35	40	2.50
FTWR3546	378	471		1	46	35	48	2.80
FTWR3552	420	526		1	52	35	54	3.16
FTWR3558	466	583		1	58	35	60	3.52
FTWR3564	508	637		1	64	35	67	3.89
FTWR3570	552	691		1	70	35	73	4.25
FTWR3576	594	743		1	76	35	79	4.62
FTWR3582	639	800		1	82	35	85	4.98

FTWRR • Surface retour rectangulaire

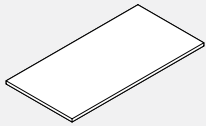

- Les surfaces retour rectangulaires sont réversibles et peuvent être interchangeables sur place.
- Préciser le fini LP ou HP et le fini du chant en PVC.
- Deux ferrures de raccord plates comprises.
- Spécification :
- Pour les surfaces de travail de 23 po P, utiliser un piétement à course régulière FT51SR24CL/TL ou à course accrue FT61SR24CL/TL.
- Pour les surfaces de travail de 29 po P, utiliser un piétement à course régulière FT51SR30CL/TL ou à course accrue FT61SR30CL/TL.

PRODUIT CODE	PRIX			TAILLE(POUCES)			POIDS LB	VOL PP
	LP	HP		H	L	P		
FTWRR2329	149	191		1	29	23	20	1.16
FTWRR2335	165	215		1	35	23	24	1.40
FTWRR2341	212	279		1	41	23	28	1.64
FTWRR2347	254	336		1	47	23	32	1.88
FTWRR2353	297	392		1	53	23	36	2.12
FTWRR2359	333	438		1	59	23	40	2.36
FTWRR2929	173	227		1	29	29	25	1.46
FTWRR2935	202	265		1	35	29	30	1.76
FTWRR2941	283	371		1	41	29	35	2.06
FTWRR2947	297	392		1	47	29	40	2.36
FTWRR2953	323	418		1	53	29	46	2.67
FTWRR2959	347	458		1	59	29	51	2.97

FTWR • Surface de travail fin de course rectangulaire

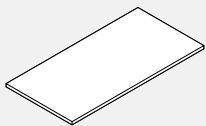

- Les surfaces de travail fin de course rectangulaires sont réversibles et peuvent être interchangeables sur place.
- Préciser le fini LP ou HP et le fini du chant en PVC.
- Spécification :
- Pour les surfaces de travail de 23 po P, utiliser un piétement à course régulière FT52(S/F)L24CL/TL ou à course accrue FT62(S/F)L24CL/TL.
- Pour les surfaces de travail de 29 po P, utiliser un piétement à course régulière FT52(S/F)L30CL/TL ou à course accrue FT62(S/F)L30CL/TL.
- Pour les piétements dos à dos, utiliser le tableau suivant :
- FTWR(23/29)51, FT(5/6)B2B60
- FTWR(23/29)62, FT(5/6)B2B66

PRODUIT CODE	PRIX			TAILLE(POUCES)			POIDS LB	VOL PP
	LP	HP		H	L	P		
FTWR2351	326	430		1	51	23	40	2.02
FTWR2362	340	449		1	62	23	44	2.5
FTWR2951	340	449		1	51	29	50	2.54
FTWR2962	353	528		1	62	29	55	3.15

LP = mélamine (stratifié thermofusionné), HP = stratifié hauteur pression.

FTWCC • Surface de travail de coin à 90 degrés

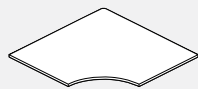

- Surface de travail de coin à 90 degrés.
- Préciser le fini LP ou HP et le fini du chant en PVC.
- Spécification :
- Pour une surface se raccordant à une surface de travail de 23 po P, utiliser un piétement à course régulière FT539FS24CL ou à course accrue FT539FS24CL.
- Pour une surface se raccordant à une surface de travail de 29 po P, utiliser un piétement à course régulière FT539FS30CL ou à course accrue FT639FS30CL.

PRODUIT CODE	PRIX LP	HP	TAILLE (POUCES)			POIDS LB	VOL P ³
			H	L	P		
FTWCC234023	549	603	1	40	40	70	1.50
FTWCC234623	565	620	1	46	46	75	2.00
FTWCC235223	647	712	1	52	52	80	4.69
FTWCC235823	828	910	1	58	58	100	5.84
FTWCC294029	549	603	1	40	40	70	1.50
FTWCC294629	549	603	1	46	46	75	3.67
FTWCC295229	647	712	1	52	52	80	4.69
FTWCC295829	828	910	1	58	58	100	5.84

FTWEC • Surface de travail de coin allongée à 90 degrés, gauche

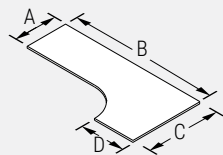

- Surface de travail de coin allongée à 90 degrés, gauche.
- Préciser le fini LP ou HP et le fini du chant en PVC.
- Spécification :
- Pour une table se raccordant à des surfaces de travail de 23 po P (A et D), utiliser un piétement à course régulière FT539F(S/L)24CL ou à course accrue FT639F(S/L)24CL.
- Pour une table se raccordant à des surfaces de travail de 29 po P (A et D), utiliser un piétement à course régulière FT539F(S/L)30CL ou à course accrue FT639F(S/L)30CL.

NOTE: FTWEC

A	B	C	D
PROFONDEUR	LONGUEUR	LARGEUR	PROFONDEUR

PRODUIT CODE	PRIX LP	HP	TAILLE (POUCES)			POIDS LB	VOL P ³
			H	L	P		
FTWEC23584023	741	927	1	58	40	115	2.55
FTWEC23644023	824	1030	1	64	40	127	2.81
FTWEC23704023	901	1128	1	70	40	138	3.07
FTWEC23764023	963	1200	1	76	40	150	3.34
FTWEC23824023	1020	1275	1	82	40	162	3.60
FTWEC23584623	763	955	1	58	46	115	2.55
FTWEC23644623	849	1060	1	64	46	127	2.81
FTWEC23704623	928	1162	1	70	46	138	3.07
FTWEC23764623	991	1236	1	76	46	150	3.34
FTWEC23824623	1051	1313	1	82	46	162	3.60
FTWEC23585223	787	985	1	58	52	130	2.88
FTWEC23645223	872	1093	1	64	52	143	3.18
FTWEC23705223	956	1197	1	70	52	156	3.48
FTWEC23765223	1020	1273	1	76	52	170	3.77
FTWEC23825223	1082	1353	1	82	52	183	4.07
FTWEC23645823	901	1125	1	64	58	160	3.54
FTWEC23705823	986	1232	1	70	58	174	3.88
FTWEC23765823	1051	1312	1	76	58	189	4.21
FTWEC23825823	1114	1394	1	82	58	204	4.54
FTWEC29584029	771	965	1	58	40	115	2.55
FTWEC29644029	858	1071	1	64	40	127	2.81
FTWEC29704029	936	1173	1	70	40	138	3.07
FTWEC29764029	1000	1247	1	76	40	150	3.34
FTWEC29824029	1060	1327	1	82	40	162	3.60
FTWEC29584629	794	993	1	58	46	115	2.55
FTWEC29644629	883	1102	1	64	46	127	2.81
FTWEC29704629	966	1208	1	70	46	138	3.07
FTWEC29764629	1031	1286	1	76	46	150	3.34
FTWEC29824629	1093	1366	1	82	46	162	3.60
FTWEC29585229	818	1024	1	58	52	130	2.88
FTWEC29645229	908	1136	1	64	52	143	3.18
FTWEC29705229	994	1243	1	70	52	156	3.48
FTWEC29765229	1060	1324	1	76	52	170	3.77
FTWEC29825229	1125	1407	1	82	52	183	4.07
FTWEC29645829	935	1170	1	64	58	160	3.54
FTWEC29705829	1025	1282	1	70	58	174	3.88
FTWEC29765829	1093	1365	1	76	58	189	4.21
FTWEC29825829	1159	1451	1	82	58	204	4.54

LP = mélamine (stratifié thermofusionné), HP = stratifié hauteur pression.

FTWEC • Surface de travail de coin allongée à 90 degrés, droit

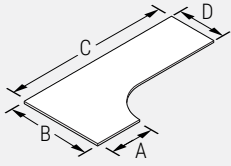

- Surface de travail de coin allongée à 90 degrés, droite.
- Préciser le fini LP ou HP et le fini du chant en PVC.
- Spécification :
- Pour une table se raccordant à des surfaces de travail de 23 po P (A et D), utiliser un piétement à course régulière FT539F(S/L)-24CL ou à course accrue FT639F(S/L)24CL.
- Pour une table se raccordant à des surfaces de travail de 29 po P (A et D), utiliser un piétement à course régulière FT539F(S/L)-30CL ou à course accrue FT639F(S/L)30CL.

NOTE: FTWEC

A	B	C	D
PROFONDEUR	LONGUEUR	LARGEUR	PROFONDEUR

PRODUIT CODE	PRIX		TAILLE (POUCES)			POIDS LB	VOL PP
	LP	HP	H	L	P		
FTWEC23405823	741	927	1	58	40	115	2.55
FTWEC23406423	824	1030	1	64	40	127	2.81
FTWEC23407023	901	1128	1	70	40	138	3.07
FTWEC23407623	963	1200	1	76	40	150	3.34
FTWEC23408223	1020	1275	1	82	40	162	3.60
FTWEC23465823	763	955	1	58	46	115	2.55
FTWEC23466423	849	1060	1	64	46	127	2.81
FTWEC23467023	928	1162	1	70	46	138	3.07
FTWEC23467623	991	1236	1	76	46	150	3.34
FTWEC23468223	1051	1313	1	82	46	162	3.6
FTWEC23525823	787	985	1	58	52	130	2.88
FTWEC23526423	872	1093	1	64	52	143	3.18
FTWEC23527023	956	1197	1	70	52	156	3.48
FTWEC23527623	1020	1273	1	76	52	170	3.77
FTWEC23528223	1082	1353	1	82	52	183	4.07
FTWEC23586423	901	1125	1	64	58	160	3.54
FTWEC23587023	986	1232	1	70	58	174	3.88
FTWEC23587623	1051	1312	1	76	58	189	4.21
FTWEC23588223	1114	1394	1	82	58	204	4.54
FTWEC29405829	771	965	1	58	40	115	2.55
FTWEC29406429	858	1071	1	64	40	127	2.81
FTWEC29407029	936	1173	1	70	40	138	3.07
FTWEC29407629	1000	1247	1	76	40	150	3.34
FTWEC29408229	1060	1327	1	82	40	162	3.60
FTWEC29465829	794	993	1	58	46	115	2.55
FTWEC29466429	883	1102	1	64	46	127	2.81
FTWEC29467029	966	1208	1	70	46	138	3.07
FTWEC29467629	1031	1286	1	76	46	150	3.34
FTWEC29468229	1093	1366	1	82	46	162	3.6
FTWEC29525829	818	1024	1	58	52	130	2.88
FTWEC29526429	908	1136	1	64	52	143	3.18
FTWEC29527029	994	1243	1	70	52	156	3.48
FTWEC29527629	1060	1324	1	76	52	170	3.77
FTWEC29528229	1125	1407	1	82	52	183	4.07
FTWEC29586429	935	1170	1	64	58	160	3.54
FTWEC29587029	1025	1282	1	70	58	174	3.88
FTWEC29587629	1093	1365	1	76	58	189	4.21
FTWEC29588229	1159	1451	1	82	58	204	4.54

FTWRE • Surface de rallonge de retour rectangulaire

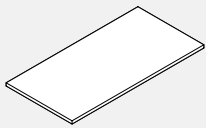

- Surface de rallonge de retour rectangulaire.
- Préciser le fini LP ou HP et le fini du chant en PVC.
- Deux ferrures de raccord plates comprises.
- Spécification :
- Les surfaces de travail doivent être utilisées uniquement avec les surfaces de travail de coin allongées à 90 degrés.
- Le module FTWRE23 s'utilise avec le module FTWEC23xxx23.
- Le module FTWRE29 s'utilise avec le module FTWEC29xxx29.

PRODUIT CODE	PRIX		TAILLE (POUCES)			POIDS LB	VOL PP
	LP	HP	H	L	P		
FTWRE2324	136	180	1	24	23	16	0.96
FTWRE2330	149	191	1	30	23	20	1.20
FTWRE2336	165	215	1	36	23	25	1.44
FTWRE2924	163	209	1	24	29	21	1.21
FTWRE2930	173	227	1	30	29	26	1.51
FTWRE2936	202	265	1	36	29	31	1.81

FTWTC • Surface de travail de coin à 120 degrés

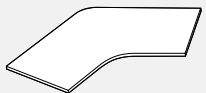

- Surface de travail de coin à 120 degrés.
- Préciser le fini LP ou HP et le fini du chant en PVC.
- Spécification :
- Pour une table se raccordant à des surfaces de travail de 23 po P (A et C), utiliser un piétement à course régulière FT531F(S/L)-24CL ou à course accrue FT531F(S/L)24CL.
- Pour une table se raccordant à des surfaces de travail de 29 po P (A et D), utiliser un piétement à course régulière FT531F(S/L)-30CL ou à course accrue FT631F(S/L)30CL.
- Le rayon intérieur est de 17,5po.

PRODUIT CODE	PRIX		TAILLE (POUCES)			POIDS LB	VOL PP
	LP	HP	H	L	P		
FTWTC234623	773	1077	1	46	23	165	3.67
FTWTC235223	773	1077	1	52	23	211	4.69
FTWTC235823	1389	1961	1	58	23	263	5.84
FTWTC236423	1389	1961	1	64	23	320	7.11
FTWTC294629	773	1077	1	46	29	165	3.67
FTWTC295229	773	1077	1	52	29	211	4.69
FTWTC295829	1389	1961	1	58	29	263	5.84
FTWTC296429	1389	1961	1	64	29	320	7.10

LP = mélamine (stratifié thermofusionné), HP = stratifié hauteur pression.

FTWMR • Surface pour table média

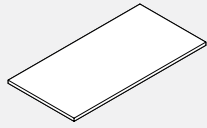

- Surface pour table média.
- Préciser le fini LP ou HP et le fini du chant en PVC.
- Spécification :
- Pour les tables FTWMR5460/6060, utiliser un piétement à course régulière FTM5B2BSF ou à course accrue FTM6B2BSF.
- Pour toutes les autres tables, utiliser un piétement à course régulière FTM5B2BLF ou à course accrue FTM6B2BLF.

PRODUIT CODE	PRIX			TAILLE(POUCES)			POIDS LB	VOL PI ³
	LP	HP		H	L	P		
FTWMR5460	557	769		1	60	54	96	5.63
FTWMR5466	607	842		1	66	54	106	6.19
FTWMR5472	658	915		1	72	54	115	6.75
FTWMR5478	706	987		1	78	54	125	7.31
FTWMR5484	758	1058		1	84	54	135	7.88
FTWMR5490	807	1131		1	90	54	144	8.44
FTWMR5496	859	1201		1	96	54	154	9.00
FTWMR6060	611	850		1	60	60	107	6.25
FTWMR6066	667	930		1	66	60	118	6.88
FTWMR6072	723	1009		1	72	60	128	7.50
FTWMR6078	778	1088		1	78	60	139	8.13
FTWMR6084	833	1166		1	84	60	150	8.75
FTWMR6090	890	1247		1	90	60	160	9.38
FTWMR6096	944	1327		1	96	60	171	10.00

FTMT5145 • Support TV

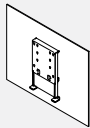

- Support TV pour tables multimédia FreeFit.
- Comprend le support TV/écran et le matériel de montage.
- La taille maximale du téléviseur est de 50".
- Le panneau arrière est en feutre PET.

PRODUIT CODE	PRIX LP	TAILLE(POUCES)			POIDS LB	VOL PI ³
		H	L	P		
FTMT5145	616	40.5	51	4	16.82	4.8

FTB-L • Boîtier en stratifié pour patte en C, gauche

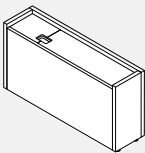

- Boîtier en stratifié pour recouvrir une patte FreeFit en C sur le côté gauche.
- Comprend une doublure en feutre sur le dessus.
- Le panneau latéral court est amovible pour accéder à l'intérieur.
- Veuillez spécifier les finitions stratifié basse pression, bordure PVC et feutre.
- REMARQUE : lors de l'intégration de tables réglables en hauteur FreeFit avec des meubles de rangement, il est recommandé d'utiliser uniquement

PRODUIT CODE	PRIX LP	TAILLE(POUCES)			POIDS LB	VOL PI ³
		H	L	P		
FTB23L	510	18	23	9	47	2
FTB29L	534	18	29	9	55	3
FTB35L	556	18	35	9	67	3

des bases à 2 étages (codes commençant par FT5).

FTB-R • Boîtier en stratifié pour patte en C, droite

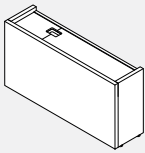

- Boîtier en stratifié pour recouvrir une patte FreeFit en C sur le côté droit.
- Comprend une doublure en feutre sur le dessus.
- Le panneau latéral court est amovible pour accéder à l'intérieur.
- Veuillez spécifier les finitions stratifié basse pression, bordure PVC et feutre.
- REMARQUE : lors de l'intégration de tables réglables en hauteur FreeFit avec des meubles de rangement, il est recommandé d'utiliser uniquement

PRODUIT CODE	PRIX LP	TAILLE(POUCES)			POIDS LB	VOL PI ³
		H	L	P		
FTB23R	510	18	23	9	47	2
FTB29R	534	18	29	9	55	3
FTB35R	556	18	35	9	67	3

des bases à 2 étages (codes commençant par FT5).

FTB • Boîtier en stratifié pour patte en T

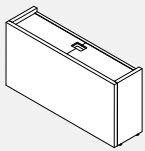

- Boîtier en stratifié pour recouvrir une patte FreeFit en T.
- Comprend une doublure en feutre sur le dessus.
- Le panneau latéral court est amovible pour accéder à l'intérieur.
- Veuillez spécifier les finitions stratifié basse pression, bordure PVC et feutre.
- REMARQUE : lors de l'intégration de tables réglables en hauteur FreeFit avec des meubles de rangement, il est recommandé d'utiliser uniquement

PRODUIT CODE	PRIX LP	TAILLE(POUCES)			POIDS LB	VOL PI ³
		H	L	P		
FTB23	510	18	23	9	47	2
FTB29	534	18	29	9	55	3
FTB35	556	18	35	9	67	3

des bases à 2 étages (codes commençant par FT5).

FTB • Boîtier en stratifié pour multimédia

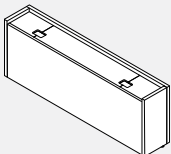

- Boîtier en stratifié pour une base de table FreeFit Media.
- Comprend une doublure en feutre en haut.
- Le panneau latéral est amovible pour accéder à l'intérieur.
- Veuillez spécifier le stratifié basse pression, les bordures en PVC et la finition en feutre.
- REMARQUE : lors de l'intégration de tables réglables en hauteur FreeFit avec des meubles de rangement, il est recommandé d'utiliser uniquement

PRODUIT CODE	PRIX LP	TAILLE(POUCES)			POIDS LB	VOL PI ³
		H	W	D		
FTB54	802	18	54	9	110	5
FTB60	930	18	60	9	134	6

des bases à 2 étages (codes commençant par FT5).

LP = mélamine (stratifié thermofusionné), HP = stratifié hauteur pression.

FTCRBFO • Crédence, BF / Ouvert

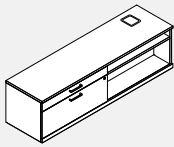

- Rangement crédence avec passe-fils pour accueillir une base FreeFit C-leg.
- Oeillet disponible uniquement en BLK - Noir
- Recommandé pour une utilisation avec les bases de la gamme standard uniquement.
- Une serrure inclus.
- Une étagère réglable inclus.
- Serrure électronique en option disponible en position verticale. Veuillez spécifier V - Vertical et ajouter 231,00 \$ au prix liste.

PRODUIT CODE	PRIX			TAILLE (POUCES)			POIDS VOL			VOL PP
	LP	B	W	H(LP/B)	H(W)	W	D	LB		
FTCRBFO2060	1912	2093	2167	19.94	20.5	60	20	202	20	
FTCRBFO2066	1969	2166	2247	19.94	20.5	66	20	220	22	
FTCRBFO2072	2072	2286	2374	19.94	20.5	72	20	254	24	
FTCRBFO2460	1987	2175	2254	19.94	20.5	60	24	202	20	
FTCRBFO2466	2049	2254	2338	19.94	20.5	66	24	220	22	
FTCRBFO2472	2155	2377	2469	19.94	20.5	72	24	254	24	

- L'arrière de l'unité où se trouve le pied est ouvert, l'unité est destinée à être entourée de panneaux ou contre un mur.
- REMARQUE : lors de l'intégration de tables réglables en hauteur FreeFit avec des meubles de rangement, il est recommandé d'utiliser uniquement des bases à 2 étages (codes commençant par FT5).

FTCROBF • Crédence, Ouvert / BF

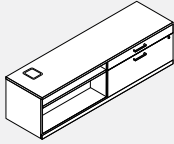

- Rangement crédence avec passe-fils pour accueillir une FreeFit C-leg
- Oeillet disponible uniquement en BLK - Noir
- Recommandé pour une utilisation avec les bases de la gamme standard uniquement.
- Une serrure inclus.
- Une étagère réglable inclus.
- Serrure électronique en option disponible en position verticale. Veuillez spécifier V - Vertical et ajouter 231,00 \$ au prix liste.

PRODUIT CODE	PRIX			TAILLE (POUCES)			POIDS VOL			VOL PP
	LP	B	W	H(LP/B)	H(W)	W	D	LB		
FTCROBF2060	1912	2093	2167	19.94	20.5	60	20	202	20	
FTCROBF2066	1969	2166	2247	19.94	20.5	66	20	220	22	
FTCROBF2072	2072	2286	2374	19.94	20.5	72	20	254	24	
FTCROBF2460	1987	2175	2254	19.94	20.5	60	24	202	20	
FTCROBF2466	2049	2254	2338	19.94	20.5	66	24	220	22	
FTCROBF2472	2155	2377	2469	19.94	20.5	72	24	254	24	

- L'arrière de l'unité où se trouve le pied est ouvert, l'unité est destinée à être entourée de panneaux ou contre un mur.
- REMARQUE : lors de l'intégration de tables réglables en hauteur FreeFit avec des meubles de rangement, il est recommandé d'utiliser uniquement des bases à 2 étages (codes commençant par FT5).

FTCRBFO-T • Crédence, BF / Ouvert

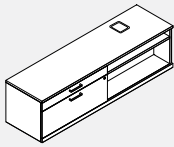

- Rangement crédence avec passe-fils pour accueillir une FreeFit T-leg
- Oeillet disponible uniquement en BLK - Noir
- Recommandé pour une utilisation avec les bases de la gamme standard uniquement.
- Une serrure inclus.
- Une étagère réglable inclus.
- Serrure électronique en option disponible en position verticale. Veuillez spécifier V - Vertical et ajouter 231,00 \$ au prix liste.

PRODUIT CODE	PRIX			TAILLE (POUCES)			POIDS VOL			VOL PP
	LP	B	W	H(LP/B)	H(W)	W	D	LB		
FTCRBFO2060T	1912	2093	2167	19.94	20.5	60	20	202	20	
FTCRBFO2066T	1969	2166	2247	19.94	20.5	66	20	220	22	
FTCRBFO2072T	2072	2286	2374	19.94	20.5	72	20	254	24	
FTCRBFO2460T	1987	2175	2254	19.94	20.5	60	24	202	20	
FTCRBFO2466T	2049	2254	2338	19.94	20.5	66	24	220	22	
FTCRBFO2472T	2155	2377	2469	19.94	20.5	72	24	254	24	

- L'arrière de l'unité où se trouve le pied est ouvert, l'unité est destinée à être entourée de panneaux ou contre un mur.
- REMARQUE : lors de l'intégration de tables réglables en hauteur FreeFit avec des meubles de rangement, il est recommandé d'utiliser uniquement des bases à 2 étages (codes commençant par FT5).

FTCROBF-T • Crédence, Ouvert / BF

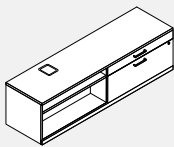

- Rangement crédence avec passe-fils pour accueillir une FreeFit T-leg
- Oeillet disponible uniquement en BLK - Noir
- Recommandé pour une utilisation avec les bases de la gamme standard uniquement.
- Une serrure inclus.
- Une étagère réglable inclus.
- Serrure électronique en option disponible en position verticale. Veuillez spécifier V - Vertical et ajouter 231,00 \$ au prix liste.

PRODUIT CODE	PRIX			TAILLE (POUCES)			POIDS VOL			VOL PP
	LP	B	W	H(LP/B)	H(W)	W	D	LB		
FTCROBF2060T	1912	2093	2167	19.94	20.5	60	20	202	20	
FTCROBF2066T	1969	2166	2247	19.94	20.5	66	20	220	22	
FTCROBF2072T	2072	2286	2374	19.94	20.5	72	20	254	24	
FTCROBF2460T	1987	2175	2254	19.94	20.5	60	24	202	20	
FTCROBF2466T	2049	2254	2338	19.94	20.5	66	24	220	22	
FTCROBF2472T	2155	2377	2469	19.94	20.5	72	24	254	24	

- L'arrière de l'unité où se trouve le pied est ouvert, l'unité est destinée à être entourée de panneaux ou contre un mur.
- REMARQUE : lors de l'intégration de tables réglables en hauteur FreeFit avec des meubles de rangement, il est recommandé d'utiliser uniquement des bases à 2 étages (codes commençant par FT5).

LP = mélamine (stratifié thermofusionné), HP = stratifié hauteur pression.

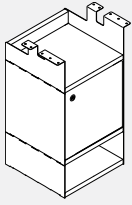
FTSSPH12BFB • Caisson Cube suspendu, une boîte de classement et deux boîtes ouvertes

- Caisson suspendu avec une boîte de classement au milieu et deux boîtes ouvertes, une en haut et une en bas.
- Se fixe sous une surface de travail avec les vis fournies.
- Dimensions intérieures du classeur : 11 7/8" h x 11 13/16" l x 10 7/16" p.
- Comprend quatre roulettes verrouillables, un plateau d'accessoires en feu-tre, un diviseur en fil chromé et un verrou en option (doit spécifier "K" avant l'option gauche ou droite)
- Le diviseur de fil métallique est chromé et se trouve à 3 7/16" de chaque côté et est interchangeable.
- Le verrou de la porte du classeur, si spécifié, est situé dans le coin supérieur droit pour le caisson droit et dans le coin supérieur gauche pour le caisson gauche.
- Les étagères du bas, du milieu et du haut, la porte d'entrée et le dos sont en stratifié basse pression de 3/4".
- Les côtés sont en métal enduit de poudre.
- Unité est expédié démonté.
- NOTA : À utiliser uniquement avec les bases FreeFit de la gamme standard (FT5 et FTM5).

CODE DE PRODUIT	PRIX	DIMENSIONS (PO)			POIDS LB	VOLUME PI³
		H	L	P		
Sans Serrure						
FTSSPH12BFBR	444	24	12	12	26	2.33
FTSSPH12BFBL	444	24	12	12	26	2.33
Avec Serrure						
FTSSPH12BFBKR	457	24	12	12	26	2.33
FTSSPH12BFBKL	457	24	12	12	26	2.33

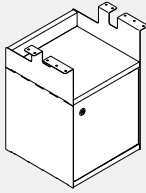
FTSSPH12BF • Caisson Cube suspendu, une boîte de classement

- Caisson suspendu avec une boîte de classement en bas et une boîte ouverte en haut.
- Se fixe sous une surface de travail avec les vis fournies.
- Dimensions intérieures du classeur : 11 7/8" h x 11 13/16" l x 10 7/16" p.
- Comprend quatre roulettes verrouillables, un plateau d'accessoires en feu-tre, un diviseur en fil chromé et un verrou en option (doit spécifier "K" avant l'option gauche ou droite)
- Le diviseur de fil métallique est chromé et se trouve à 3 7/16" de chaque côté et est interchangeable.
- Le verrou de la porte du classeur, si spécifié, est situé dans le coin supérieur droit pour le piedestal droit et dans le coin supérieur gauche pour le piedestal gauche.
- Les étagères du bas, du milieu et du haut, la porte d'entrée et le dos sont en stratifié basse pression de 3/4".
- Les côtés sont en métal enduit de poudre.
- Unité est expédié démonté.

CODE DE PRODUIT	PRIX	DIMENSIONS (PO)			POIDS LB	VOLUME PI³
		H	L	P		
Sans Serrure						
FTSSPH12BFR	334	18.5	12	12	20	1.83
FTSSPH12BFL	334	18.5	12	12	20	1.83
Avec Serrure						
FTSSPH12BFKR	347	18.5	12	12	20	1.83
FTSSPH12BFKL	347	18.5	12	12	20	1.83

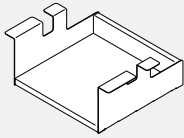
FTSSPH12B • Boîte à piedestal suspendue Cube

- Boîte ouverte suspendu.
- Se fixe sous une surface de travail avec les vis fournies pour créer une boîte ouverte.
- Les étagères du bas, du milieu et du haut, la porte d'entrée et le dos sont en stratifié basse pression de 3/4".
- Les côtés sont en métal enduit de poudre.
- Unité est expédié démonté.

CODE DE PRODUIT	PRIX	DIMENSIONS (PO)			POIDS LB	VOLUME PI³
		H	L	P		
FTSSPH12B	136	6	12	12	6	0.96

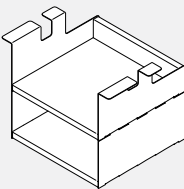
FTSSPH12BB • Caisson Cube suspendu, deux boîtes ouvertes

- Caisson suspendu avec deux boîtes ouvertes.
- Se fixe sous une surface de travail avec les vis fournies.
- Les étagères du bas, du milieu et du haut, la porte d'entrée et le dos sont en stratifié basse pression de 3/4".
- Les côtés sont en métal enduit de poudre.
- Navires renversés.

CODE DE PRODUIT	PRIX	DIMENSIONS (PO)			POIDS LB	VOLUME PI³
		H	L	P		
FTSSPH12BB	251	11.5	12	12	12	1.42

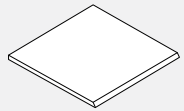
FTFELT03BC • Revêtement d'étagère en feutre pour caisson Cube

- La doublure en feutre peut être ajoutée à n'importe quelle étagère arrière fermée.
- Le bord avant est coupé à 45 degrés.

CODE DE PRODUIT	PRIX	DIMENSIONS (PO)			POIDS LB	VOLUME PI³
		H	L	P		
FTFELT03BC	23	12	12	0.38	0.1	0.03

BRT8D • Prise de courant double

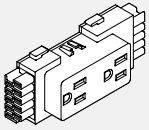

- S'installe par pression dans le module de distribution de l'alimentation.
- Jusqu'à 6 prises doubles par circuit
- xxxD1 = Circuit 1 (circuit tout usage)
- xxxD2 = Circuit 2 (circuit tout usage)
- xxxD3 = Circuit 3 (circuit tout usage)
- xxxDA - Circuit A (circuit spécialisé)
- XW désigne un fini blanc; tous les autres modules sont finis noir de série.

PRODUIT CODE	PRIX	TAILLE (POUCES)			POIDS LB	VOL PI³
		H	L	P		
BRT8D1	35	2	4.625	1.25	0.10	0.01
BRT8D2	35	2	4.625	1.25	0.10	0.01
BRT8D3	35	2	4.625	1.25	0.10	0.01
BRT8DA	35	2	4.625	1.25	0.10	0.01
BRT8DXW1	52	2	4.625	1.25	0.10	0.01
BRT8DXW2	52	2	4.625	1.25	0.10	0.01
BRT8DXW3	52	2	4.625	1.25	0.10	0.01
BRT8DXWA	52	2	4.625	1.25	0.10	0.01

GAADG • Module à porte d'accès

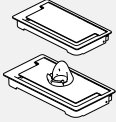

- La porte d'accès à fermeture amortie est posée en retrait pour permettre le passage de câbles.
- Le module est offert dans les finis pour châssis de cloisons de série.
- Le module GAADGDH comprend un support pouvant recevoir la plupart des téléphones cellulaires ou tablettes électroniques. Le support est offert dans un fini blanc uniquement.

PRODUIT CODE	PRIX	TAILLE (POUCES)			POIDS LB	VOL PI³
		H	L	P		
GAADG	60	1.08	5.54	10.09	2	0.04
GAADGDH	65	1.08	5.54	10.09	2	0.04

GAADCT • Module à porte d'accès avec chemin de câbles

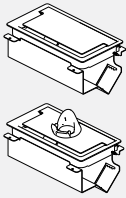

- La porte d'accès à fermeture amortie est posée en retrait pour permettre le passage de câbles lorsqu'elle est fermée.
- Le chemin de câble comporte de série une entrée défonçable pour prise télécom et une surface pour monter une barre d'alimentation.
- Les côtés sont ouverts pour un accès facile.
- Le module est offert dans les finis pour châssis de cloisons de série.
- Le module GAADCTDH comprend un support pouvant recevoir la plupart des téléphones cellulaires ou tablettes électroniques. Le support est offert dans un fini blanc uniquement.

PRODUIT CODE	PRIX	TAILLE (POUCES)			POIDS LB	VOL PI³
		H	L	P		
GAADCT	95	5.07	5.54	10.09	4	0.19
GAADCTDH	103	5.07	5.54	10.09	4	0.19

GAADCTPD • Module à porte d'accès avec chemin de câbles et barre d'alimentation

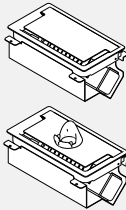

- La barre d'alimentation présente trois prises simples et deux prises USB. Homologuée CSA.
- La porte d'accès à fermeture amortie est posée en retrait pour permettre le passage de câbles lorsqu'elle est fermée.
- Le chemin de câble comporte de série une entrée défonçable pour prise télécom et une surface pour monter une barre d'alimentation.
- Les côtés sont ouverts pour un accès facile.
- Le module est offert dans les finis pour châssis de cloisons de série.
- Le module GAADCTPDDH comprend un support pouvant recevoir la plupart des téléphones cellulaires ou tablettes électroniques. Le support est offert dans un fini blanc uniquement.

PRODUIT CODE	PRIX	TAILLE (POUCES)			POIDS LB	VOL PI³
		H	L	P		
GAADCTPD	208	6.96	5.54	10.09	4	0.20
GAADCTPDDH	212	6.96	5.54	10.09	4	0.20

BWAEGC00158GC • Barre d'alimentation avec prises USB

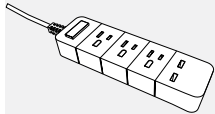

- Barre d'alimentation à 3 prises + 2 prises USB et interrupteur.
- Cordon d'alimentation de 6 pieds.
- Homologuée 15 A, 125 V c.a., 60 Hz, 1 875 W.
- Sorties USB 5 V, 2,6 A (max.)
- Boîtier blanc, cordon blanc.

PRODUIT CODE	PRIX	TAILLE (POUCES)			POIDS LB	VOL PI³
		H	L	P		
BWAEGC00158GC	99	1.3	2.3	1	1	0.02

BG5 • Passe-câbles rectangulaire

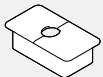

- Choix
(BLK) Plastique noir
(GRY) Plastique gris
(WHT) Plastique blanc

PRODUCT CODE	PRIX	TAILLE (POUCES)			WEIGHT LBS	VOL FT³
		H	W	D		
BG5	36		3.5	2		

MSPDM • Comprend une prise duplex et deux prises de données



- Comprend une prise duplex et deux prises de données (RJ45, Cat 6)
- Plastique noir.

PRODUIT CODE	PRIX	TAILLE (POUCES)			POIDS LB	VOL PI³
		H	L	P		
MSPDM	276	2.75	6.5	3.5	2	0.1

BWAECF • Montant d'alimentation de plafond

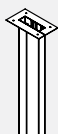

- La canalisation permet de faire courir le câblage d'alimentation électrique et données du plafond jusqu'à la hauteur de la poutre d'alimentation. Convient pour des plafonds pouvant atteindre jusqu'à 9 pi 3 po H.
- Le module en deux pièces facilite la pose du câblage.
- Comprend les ferrures de montage et une collerette de plafond.
- Fini peint.

PRODUIT CODE	PRIX	TAILLE (POUCES)			POIDS LB	VOL PI³
		H	L	P		
BWAECF	312	99.32	2.5	4.74	13	0.48

BWAECFH • Faisceau de fils d'alimentation de plafond

- Le faisceau permet de faire courir l'alimentation entre le plafond et le boîtier de distribution en passant la canalisation du poteau d'alimentation au plafond.
- Conduit métallique pour faisceau 8 fils (4 circuits) et boîte de connexion métallique pour le branchement à l'alimentation du bâtiment au-dessus d'un carreau de plafond.
- Le branchement à l'alimentation du bâtiment doit être effectué par un électricien qualifié.
- Poteau d'alimentation au plafond non compris.

PRODUIT CODE	PRIX	TAILLE (POUCES)			POIDS LB	VOL PI³
		H	L	P		
BWAECFH120	410	120	6	6.00	5.00	2
BWAECFH144	459	144	6	6.00	6.00	3

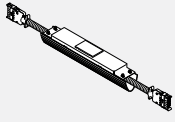
FTAEC • Connecteur table à table

- Le connecteur raccorde des tables FreeFit dos à dos et assure un conduit pour l'alimentation électricité et données.
- Permet les branchements lorsque des armoires de rangement sont placées entre des tables dos à dos
- L'ensemble comprend un boîtier en acier formé, un faisceau de câblage courant entre deux boîtiers et un module extrudé fini fusain pour la gestion de câbles.
- L'entrée défonçable sur le couvercle (compris) permet le raccord au poteau d'alimentation au plafond.
- Préciser le fini peint.
- Pour une table à une table jusqu'à 72 "w (sans rangement entre les tables), utilisez FTAEC12.
- Pour la table à la table 78 "w (lorsqu'il n'y a pas de rangement entre les deux), utilisez FTAEC18.
- Pour la table à la table 84 "w (lorsqu'il n'y a pas de rangement entre les deux), utilisez FTAEC24.
- Pour une table à une table jusqu'à 72 "w avec un panderie entre les deux, utilisez FTAEC24.

PRODUIT CODE	PRIX	TAILLE (POUCES)			POIDS LB	VOL PI³
		H	L	P		
FTAEC12	259	3	16	2.3	6.00	0.12
FTAEC18	278	3	22	2.3	8.00	0.15
FTAEC24	294	3	28	2.3	9.00	0.18
FTAEC30	310	3	34	2.3	10.60	0.22
FTAEC36	324	3	40	2.3	12.00	0.24
FTAEC42	348	3	46	2.3	11.60	0.28
FTAEC48	372	3	52	2.3	14.00	0.30

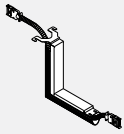
FTABRC • Connecteur table-Bridges

- Le connecteur permet de raccorder des tables FreeFit dos à dos à une table Bridges de 29 po H avec une canalisation sous la surface de travail.
- Préciser le fini peint du connecteur. Le module de gestion de câbles est toujours fini fusain.

PRODUIT CODE	PRIX	TAILLE (POUCES)			POIDS LB	VOL PI³
		H	L	P		
FTABRC	219	15	14	2.3	2.4	0.28

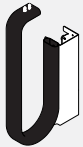
FTACCL • Module de gestion de câbles pour pied

- Le module permet la gestion de câbles sous la surface de travail FreeFit, courant le long du pied jusqu'au plancher.
- Le module ne peut être utilisé qu'avec les tables Freefit régulières et média. Le module ne convient pas pour les tables FreeFit dos à dos.
- Le module comprend un boîtier de gestion de câbles, des aimants, des vis et une chaîne porte-câbles.
- Le module se fixe de façon aimantée au pied de la table FreeFit; la chaîne porte-câbles se visse à la face inférieure de la surface de travail.
- Préciser le fini peint du boîtier.

PRODUIT CODE	PRIX	SIZE/INCHES			WEIGHT LBS	VOL FT³
		H	D	W		
FTACCL	388	13	3.2	2	0.06	0.06

FTAEFF • Boîtier d'alimentation de plancher

- Borne d'alimentation au plancher pour les applications mettant en jeu des bancs de travail FreeFit uniquement.
- Conduit étanche de 72 po.
- Le branchement à une source d'alimentation doit être effectué par un électricien qualifié.
- Veuillez choisir la couleur de peinture pour le logement.

PRODUIT CODE	PRIX	TAILLE (POUCES)			POIDS LB	VOL PI³
		H	L	P		
FTAEFF	574	13.41	14	2.55	7	0.23

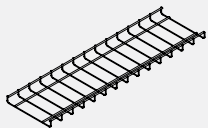
FFTCB • Chemin de câbles à monter sous la surface de travail

- Panier peu profond de 8 po de largeur pouvant loger l'excédent de câbles.
- Il peut être facilement détaché des ferrures de suspension en acier (incluses) pour réorganiser les connexions de câbles sous la surface de travail.
- En règle générale, préciser un chemin de câbles d'une longueur inférieure de 30 po à celle de la surface de travail Freefit.
- Construction en fil d'acier, panier, ferrures et fixations noires.

PRODUCT CODE	PRIX	SIZE/ INCHES			WEIGHT LBS	VOL FT³
		H	W	D		
FFTCB36	78	1	8	8	0.36	0.03
FFTCB48	86	1	16	8	0.73	0.07
FFTCB54	90	1	22	8	1.01	0.10
FFTCB60	97	1	28	8	1.20	0.13
FFTCB66	111	1	34	8	1.56	0.15
FFTCB72	114	1	40	8	1.80	0.18
FFTCB78	123	1	46	8	2.16	0.21
FFTCB84	129	1	52	8	2.39	0.24

BRACS • Cache-câbles Cable Snake

- Module de gestion de câbles souple.
- Le module présente deux chemins de câbles, soit un pour les câbles de données ou de communication, l'autre pour les câbles d'alimentation en électricité.
- Fini transparent (CLR) uniquement.

PRODUIT CODE	PRIX	TAILLE (POUCES)			POIDS LB	VOL PI³
		H	L	P		
BRACS	127	30	8	2	3	0.19
BRACSH	213	49	8	2	5	0.27

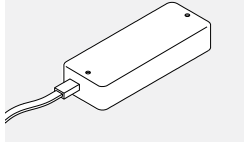
FTBATT • Pile et chargeur

- Porte-pile avec câble de recharge à monter à la face inférieure de la surface de travail
- Indicateur de charge de la pile (barres lumineuses à DEL) indiquant la capacité et alarme de pile faible (audio) indiquant que la pile doit être rechargée.
- À pleine charge, la table peut effectuer un cycle de 35 à 45 courses en fonction plage de réglage du montant choisi et de la charge sur la table.

PRODUIT CODE	PRIX	TAILLE (POUCES)			POIDS LB	VOL PI ³
		H	L	P		
FTBATT	859	1.5	8	3	1.54	0.02

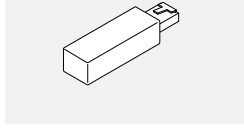
FTACDS • Capteur anticollision, prise USB

- Fournit une protection anticollision améliorée.
- Se branche directement dans le montant de pied.
- Une seule prise USB est nécessaire pour une table.

PRODUIT CODE	PRIX	TAILLE (POUCES)			POIDS LB	VOL PI ³
		H	L	P		
FTACDS	72	0.5	2.36	0.6	0.01	0.01

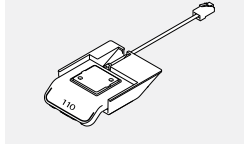
FTDPG1C • Contrôleur affichage + Bluetooth + rappel

- Fonction Monter/Descendre; permet d'emmagasiner quatre positions.
- Fonction de rappel par bande lumineuse à DEL, affichage à la hauteur de la table.
- Compatible Bluetooth; il permet de se connecter à l'application de commande Desk Control.

PRODUIT CODE	PRIX	TAILLE (POUCES)			POIDS LB	VOL PI ³
		H	L	P		
FTDPG1C	166	1	3	4.3	0.4	0.01

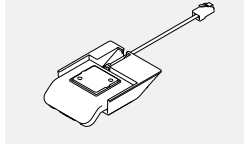
FTDPG1M • Contrôleur mémoire + Bluetooth + rappel (diodes)

- Fonction Monter/Descendre; permet d'emmagasiner deux positions.
- Compatible Bluetooth; il permet de se connecter à l'application de commande Desk Control.

PRODUIT CODE	PRIX	TAILLE (POUCES)			POIDS LB	VOL PI ³
		H	L	P		
FTDPG1M	66	1	3	4.3	0.4	0.01

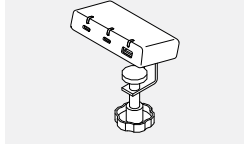
FTCD2DUSB • Chargeur USB Desk2Device

- Chargez pratiquement n'importe quel appareil USB directement depuis votre bureau FreeFit. Réduisez l'encombrement des câbles et obtenez un meilleur accès à l'alimentation.
- Le chargeur est alimenté directement par le boîtier de commande d'une table FreeFit, aucune prise de courant supplémentaire n'est nécessaire.
- Comprend un port USB Type-A (sortie 7,5 W), deux ports USB Type-C (sortie 50 W si un port est utilisé, 25 W si les deux sont utilisés).
- Le boîtier est de couleur blanche et les supports sont en noir.
- Peut être monté sur le dessus de la surface de la table ou sous la surface (horizontal ou légèrement incliné).
- Comprend deux supports différents et un tampon en caoutchouc (silicone) pour sécuriser le placement sur une surface de bureau lisse.
- Faible consommation d'énergie en veille de seulement 0,1 W.
- Les diodes LED indiquent soit la charge, soit qu'un appareil actif est connecté.
- Sans PVC (TM).

PRODUIT CODE	PRIX	TAILLE (POUCES)			POIDS LB	VOL PI ³
		H	L	P		
FTCD2DUSB	422	0.85	3.77	1.96	0.187	0.004

FreeFit • Table simple, plaques intercalaires d'une hauteur de 21 po

- Les plaques intercalaires montées sur la table FreeFit, soit sur une table simple ou sur une rangée de tables, sont en retrait de 6,5 po aux deux extrémités (par exemple - une plaque intercalaire installée sur une table FreeFit de 72 po (dimension véritable de 70 po) mesure 57 po).
- Le centre de toutes les plaques intercalaires se trouve toujours à 2,250 po du rebord arrière de la surface de travail. Veuillez prendre note que, pour cette raison, le jeu entre la plaque intercalaire et la surface de travail varie en fonction de l'épaisseur de la plaque (plaques intercalaires de 1,250 po BP sans cadre de 0,750 po et verre sans cadre de 0,250 po).
- Les plaques intercalaires de 48" (dimension réelle de 33") et 66" (dimension réelle de 51") sont munies de 2 ferrures de fixation.
- Les plaques intercalaires de 72" (dimension réelle de 57") sont munies de 3 ferrures de fixation.

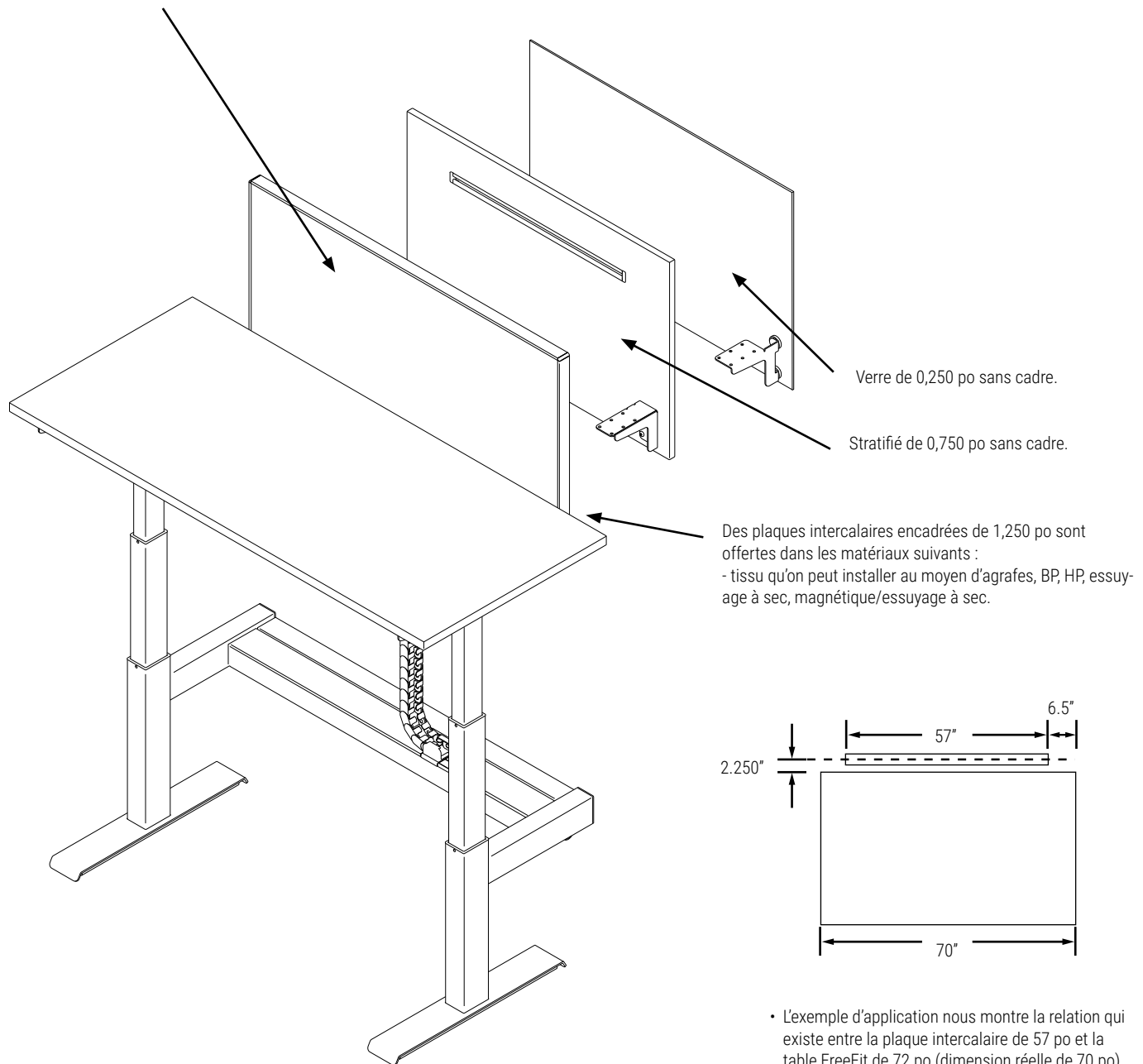

- L'exemple d'application nous montre la relation qui existe entre la plaque intercalaire de 57 po et la table FreeFit de 72 po (dimension réelle de 70 po).
- Exemple de commande :
BWATMFD72
(dimension réelle de 57 po) pour la pièce BWA-2D3072A8 (dimension réelle de 70 po)

FreeFit • Table dos à dos, plaques intercalaires d'une hauteur de 37 po

- Les plaques intercalaires dos à dos FreeFit, fixes, communes, retenues à la structure de la table sont reculées de 6,5 po aux deux extrémités (par exemple - une plaque intercalaire installée sur une table FreeFit de 72 po (dimension réelle de 70 po) mesure 57 po).
- Le centre de toutes les plaques intercalaires se trouve toujours à 2,250 po du rebord arrière de la surface de travail. Veuillez prendre note que, pour cette raison, le jeu entre la plaque intercalaire et la surface de travail varie en fonction de l'épaisseur de la plaque (plaques intercalaires encadrées de 1,250 po, plaques à BP sans cadre de 0,750 po et verre sans cadre de 0,250 po).
- Plaque intercalaire de 48 po (dimension réelle de 33 po) avec une table de 48 po (dimension réelle de 46 po).
- Plaque intercalaire de 54 po (dimension réelle de 39 po) avec une table de 54 po (dimension réelle de 52 po).
- Plaque intercalaire de 60 po (dimension réelle de 45 po) avec une table de 60 po (dimension réelle de 58 po).
- Plaque intercalaire de 66 po (dimension réelle de 51 po) avec une table de 66 po (dimension réelle de 64 po).
- Plaque intercalaire de 72 po (dimension réelle de 57 po) avec une table de 72 po (dimension réelle de 70 po).

Plaques intercalaires encadrées
(tissu qu'on peut installer au moyen
d'agrafes, BP, HP, essuyage à sec,
magnétique/essuyage à sec.

BP sans cadre.

Verre sans cadre.

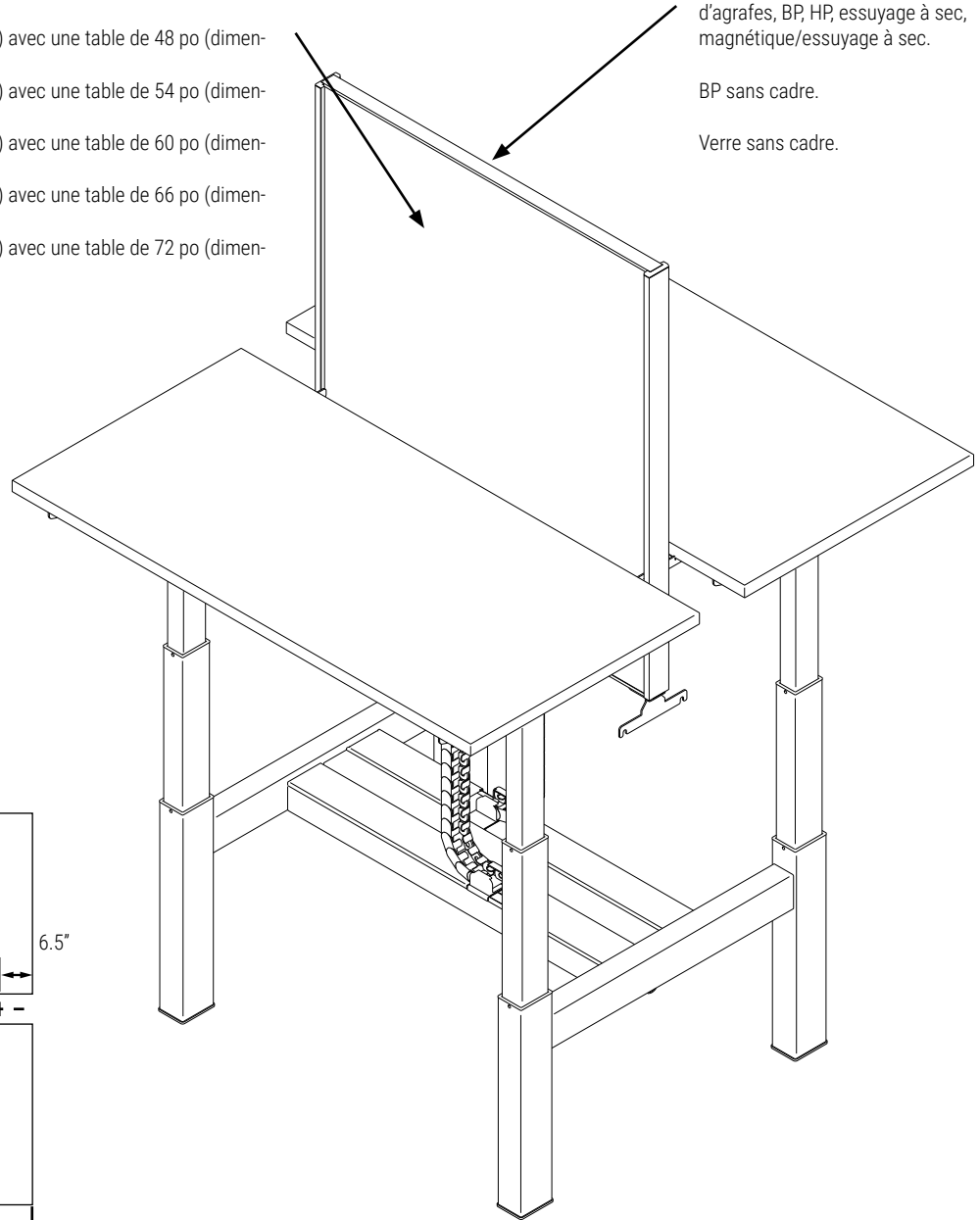
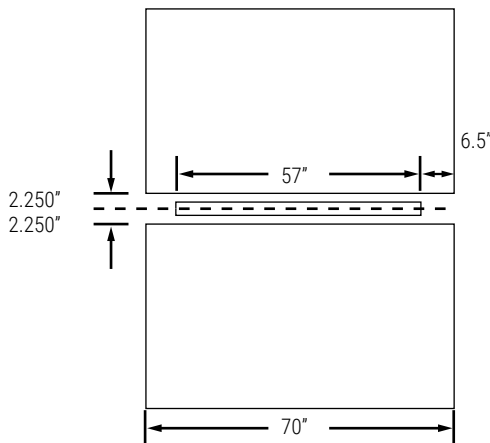

- L'exemple d'application nous montre la relation qui existe entre la plaque intercalaire commune de 57 po et la table dos à dos FreeFit de 72 po (dimension réelle de 70 po).
- Exemple de commande :
BWASFD72
(dimension réelle de 57 po) pour la pièce
BWA2D6072A8 (dimension réelle de 70 po)

BWATMFD/BWATMLD • Plaques intercalaires encadrées montées sur table

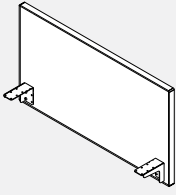

- Relie les éléments parallèles sur les tables FreeFit simples et dos à dos.
- Le cadre et la quincaillerie de montage des plaques intercalaires sont peints. Veuillez choisir parmi les peintures métalliques de finition standard.
- La plaque intercalaire fabriquée de tissu s'installe au moyen d'agrafes.
- Le centre de la plaque intercalaire peut être fabriqué de tissu, d'un stratifié à basse pression (BP), d'un stratifié à haute pression (HP), d'un tableau blanc qui s'essuie à sec (DE), d'un tableau magnétique qui s'essuie à sec (DM) du côté de l'utilisateur seulement.
- Se fixe sur le dessous de la surface de travail.
- Le jeu de 1,625 po entre la surface de travail et la plaque intercalaire permet le passage des câbles.
- Une fois installée, la plaque intercalaire mesure 15,7 po par rapport au haut de la surface de travail et 5,75 po sous la surface de travail.
- Les plaques intercalaires mesurant de 48 po à 66 po sont munies de deux ferrures de fixation. La plaque intercalaire 72 po est munie de trois ferrures de fixation.
- Lorsqu'on commande un tableau magnétique qui s'essuie à sec (DM), celui-ci se retrouve du côté de l'utilisateur seulement, alors qu'un tableau blanc qui s'essuie à sec (DE) se trouve du côté opposé.

TISSU QU'ON PEUT INSTALLER AU MOYEN D'AGRAFES

PRODUIT CODE	PRIX		TAILLE (POUCES)			POIDS LB	VOL PI³
	GR1	GR2	H	L	P		
BWATMFD48	333	370	21.5	33	1.25	16	1.23
BWATMFD54	357	392	21.5	39	1.25	18	1.46
BWATMFD60	388	432	21.5	45	1.25	20	1.68
BWATMFD66	434	483	21.5	51	1.25	22	1.90
BWATMFD72	478	527	21.5	57	1.25	26	2.13

STRATIFIÉ

PRODUIT CODE	PRIX		TAILLE (POUCES)				POIDS LB	VOL PI³	
	LP	HP	DE	DM	H	L			P
BWATMLD48	208	330	494	645	21.5	33	1.25	35	1.23
BWATMLD54	237	392	591	786	21.5	39	1.25	39	1.46
BWATMLD60	279	444	655	865	21.5	45	1.25	44	1.68
BWATMLD66	320	551	1107	1485	21.5	51	1.25	48	1.90
BWATMLD72	350	580	1130	1507	21.5	57	1.25	52	2.13

BWASFD/BWASLD • Plaques intercalaires encadrées fixes

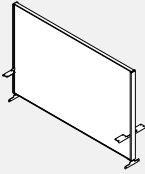

- Ces plaques intercalaires encadrées fixes s'installent entre des tables dos à dos à hauteur réglable.
- Le cadre et la quincaillerie de montage des plaques intercalaires sont peints. Veuillez choisir parmi les peintures métalliques de finition standard.
- La plaque intercalaire fabriquée de tissu s'installe au moyen d'agrafes.
- Le centre de la plaque intercalaire peut être fabriqué de tissu, d'un stratifié à basse pression (BP), d'un stratifié à haute pression (HP), d'un tableau blanc qui s'essuie à sec (DE) ou d'un tableau magnétique qui s'essuie à sec (DM).
- La plaque intercalaire est ancrée dans la base et retenue entre deux glissières verticales en aluminium. Les montants sont munis de ferrures coulissantes qui relient les surfaces de travail à la plaque intercalaire, procurant ainsi un soutien continu alors qu'elle se déplace de haut en bas.
- Le jeu de 1,625 po entre la surface de travail et la plaque intercalaire permet le passage des câbles.
- La plaque intercalaire installée mesure 54 po par rapport au plancher.

TISSU QU'ON PEUT INSTALLER AU MOYEN D'AGRAFES

PRODUIT CODE	PRIX		TAILLE (POUCES)			POIDS LB	VOL PI³
	GR1	GR2	H	L	P		
BWASFD48	660	695	37.2	33	2	25	2.13
BWASFD54	678	712	37.2	39	2	28	2.52
BWASFD60	692	734	37.2	45	2	31	2.91
BWASFD66	732	781	37.2	51	2	34	3.29
BWASFD72	949	997	37.2	57	2	37	3.68

STRATIFIÉ

PRODUIT CODE	PRIX		TAILLE (POUCES)				WEIGHT LB	VOL FT³	
	LP	HP	DE	DM	H	W			D
BWASLD48	573	886	1288	2446	37.2	33	2	58	2.13
BWASLD54	616	956	1369	2587	37.2	39	2	66	2.52
BWASLD60	631	971	1383	2603	37.2	45	2	73	2.91
BWASLD66	665	1043	2306	4623	37.2	51	2	81	3.29
BWASLD72	865	1430	2446	4882	37.2	57	2	88	3.68

BWATMLLD • Plaques intercalaires stratifiées montées sur table

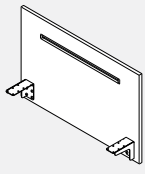

- Relient les éléments parallèles sur les tables FreeFit simples et dos à dos.
- Plaque intercalaire stratifiée et munie d'un rail intégré pour accessoires, installé d'un seul côté.
- Rail pour accessoires intégré et fabriqué d'aluminium anodisé, découpures et garnitures de rail blanches, ferrures enduites d'une poudre blanche.
- Tableaux à rebords en PVC à BP de 3/4 po. Veuillez préciser le type stratifié et le rebord de PVC de 3 mm.
- Se fixe sur le dessous de la surface de travail.
- Le jeu de 1,88 po entre la surface de travail et la plaque intercalaire permet le passage des câbles.
- Une fois installée, la plaque intercalaire mesure 15,7 po par rapport au haut de la surface de travail et 5,75 po sous la surface de travail.
- Les plaques intercalaires mesurant de 48 po à 66 po sont munies de deux ferrures de fixation. La plaque intercalaire 72 po est munie de trois ferrures de fixation.

LAMINATE

PRODUIT CODE	PRIX	TAILLE (POUCES)			POIDS LB	VOL PI³
		H	L	P		
BWATMLLD48	249	21.5	33	0.75	16	1.23
BWATMLLD54	265	21.5	39	0.75	19	1.46
BWATMLLD60	280	21.5	45	0.75	21	1.68
BWATMLLD66	416	21.5	51	0.75	24	1.90
BWATMLLD72	431	21.5	57	0.75	27	2.13

BWASLLD • Plaques intercalaires stratifiées fixes

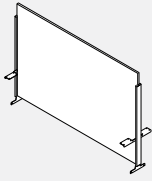

- Ces plaques intercalaires stratifiées fixes s'installent entre des tables dos à dos à hauteur réglable.
- Les montants et la quincaillerie de montage des plaques intercalaires sont peints. Veuillez choisir parmi les peintures métalliques de finition standard.
- Veuillez préciser le fini du stratifié (BP).
- La plaque intercalaire est ancrée dans la base et retenue entre deux glissières verticales en aluminium. Les montants sont munis de ferrures coulissantes qui relient les surfaces de travail à la plaque intercalaire, procurant ainsi un soutien continu alors qu'elle se déplace de haut en bas.
- Le jeu de 1,88 po entre la surface de travail et la plaque intercalaire permet le passage des câbles.
- La plaque intercalaire installée mesure 54 po par rapport au plancher.

LAMINATE PRODUIT CODE	PRIX	TAILLE(POUCES)			POIDS LB	VOL PI ³
		H	L	P		
BWASLLD48	508	37.2	33	2	28	2.13
BWASLLD54	522	37.2	39	2	33	2.52
BWASLLD60	539	37.2	45	2	37	2.91
BWASLLD66	816	37.2	51	2	41	3.29
BWASLLD72	829	37.2	57	2	46	3.68

BWATMGD • Plaques intercalaires en verre montées sur table

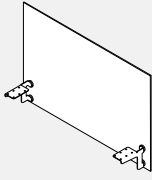

- La plaque intercalaire de verre non encadrée se fixe dans un sens parallèle aux tables simples et dos à dos.
- Verre trempé, décapé à l'acide d'un côté (qui donne un aspect givré), attaches de type disque en chrome satiné et ferrures d'appui en acier avec revêtement de poudre.
- Se fixe sur le dessous de la surface de travail.
- Le jeu de 2,13 po entre la surface de travail et la plaque intercalaire permet le passage des câbles.
- Une fois installée, la plaque intercalaire mesure 15,7 po par rapport au haut de la surface de travail et 4,75 po sous la surface de travail.
- Les plaques intercalaires mesurant de 48 po à 66 po sont munies de deux ferrures de fixation. La plaque intercalaire 72 po est munie de trois ferrures de fixation.
- Les quatre coins présentent un rayon de 1/2 po.

GLASS PRODUIT CODE	PRIX	TAILLE(POUCES)			POIDS LB	VOL PI ³
		H	L	P		
BWATMGD48	537	21.5	33	0.25	16	1.23
BWATMGD54	578	21.5	39	0.25	19	1.46
BWATMGD60	619	21.5	45	0.25	22	1.68
BWATMGD66	656	21.5	51	0.25	24	1.90
BWATMGD72	697	21.5	57	0.25	28	2.13

BWASGD • Plaques intercalaires de verre fixes

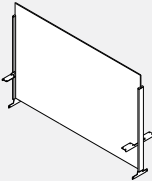

- Ces plaques intercalaires de verre fixes s'installent entre des tables dos à dos à hauteur réglable.
- Verre trempé, décapé à l'acide d'un côté (qui donne un aspect givré), attaches de type disque en chrome satiné et ferrures d'appui en acier avec revêtement de poudre blanche.
- La plaque intercalaire est ancrée dans la base et retenue entre deux glissières verticales en aluminium. Les montants sont munis de ferrures coulissantes qui relient les surfaces de travail à la plaque intercalaire, procurant ainsi un soutien continu alors qu'elle se déplace de haut en bas.
- Le jeu de 2,13 po entre la surface de travail et la plaque intercalaire permet le passage des câbles.
- Les deux coins supérieurs présentent un rayon de 1/2 po.

GLASS PRODUIT CODE	PRIX	TAILLE(POUCES)			POIDS LB	VOL PI ³
		H	L	P		
BWASGD48	476	37.2	33	2	30	2.13
BWASGD54	542	37.2	39	2	34	2.52
BWASGD60	614	37.2	45	2	39	2.91
BWASGD66	680	37.2	51	2	43	3.29
BWASGD72	747	37.2	57	2	48	3.68

BWAFWR • Écran Isoleur En Feutre Pour Tables Freefit

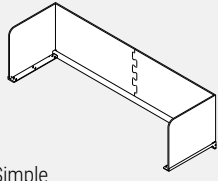

Simple

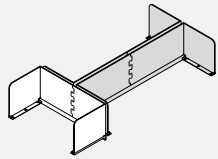

Fin de Course

- Entoure une table Freefit pour accroître l'intimité.
- Le feutre de 9 mm est punaisable et offert dans un choix de 18 teintes. À préciser.
- Installé, l'écran mesure 15,7 po H à partir de la face supérieure de la surface de travail.
- Préciser un fini métallique de série pour le profilé et les ferrures.
- Supplément de 83 \$ pour profilé anodisé.
- L'écran se prolonge de 1,5 po à l'arrière.
- Pour les tailles 2346, 2351 et 2352, le feutre sera fabriqué en une seule pièce, tandis que tous les autres seront fabriqués en deux pièces comme illustré.
- Remarque: Impossible d'utiliser l'option d'alimentation au plafond avec ce diviseur.

PRODUIT CODE	PRIX	TAILLE(POUCES)			POIDS LB	VOL PI ³
		H	L	P		
BWAFWR2346	392	18.24	46.84	18.46	26.58	1.07
BWAFWR2352	416	18.24	52.84	18.46	28.40	1.21
BWAFWR2358	438	18.24	58.84	18.46	30.22	1.34
BWAFWR2364	580	18.24	64.84	18.46	32.02	0.74
BWAFWR2370	618	18.24	70.84	18.46	33.84	0.81
BWAFWR2946	444	18.24	46.84	24.46	30.74	1.07
BWAFWR2952	587	18.24	52.84	24.46	32.55	0.60
BWAFWR2958	625	18.24	58.84	24.46	34.37	0.67
BWAFWR2964	661	18.24	64.84	24.46	36.19	0.74
BWAFWR2970	703	18.24	70.84	24.46	38.00	0.81
Fin de Course						
BWAFWR2351	398	18.24	51.34	27.94	27.94	1.05
BWAFWR2951	586	18.24	51.34	32.09	32.09	0.62
BWAFWR2363	579	18.24	63.34	31.57	31.57	1.50
BWAFWR2963	660	18.24	63.34	35.73	35.73	0.87

BWAFPM • Séparateur de feutre parallèle

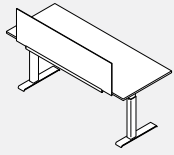

- Le séparateur en feutre se connecte en parallèle sur une seule table FreeFit ou dos à dos.
- Le feutre de 9 mm est collable et est disponible dans une large gamme de couleurs.
- Installé, le diviseur mesure 15,7" de haut à partir du haut de la surface de travail.
- Le kit comprend un séparateur en feutre, une extrusion de support et des supports gauche et droit.
- Veuillez choisir la finition du feutre et la finition métallique pour l'extrusion et les supports.

PRODUIT CODE	PRIX	TAILLE(POUCES)			POIDS LB	VOL PI³
		H	L	P		
BWAFPN36	136	18.24	21	5.86	2.21	1.30
BWAFPN42	152	18.24	27	5.86	2.77	1.67
BWAFPN48	208	18.24	33	5.86	2.82	2.04
BWAFPN54	234	18.24	39	5.86	3.29	2.41
BWAFPN60	264	18.24	45	5.86	3.75	2.78
BWAFPN66	372	18.24	51	5.86	4.22	3.15
BWAFPN72	397	18.24	57	5.86	4.69	3.53

BWAFMPSN • Panneau de modestie en feutre

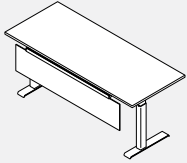

- Le panneau de fond en feutre se fixe au bas arrière d'une table FreeFit régulière et offre une intimité sous la surface de travail.
- Le feutre de 9 mm est collable et est disponible dans une large gamme de couleurs.
- Installé, le diviseur mesure 15" de haut sous le haut de la surface de travail.
- Le kit comprend une modestie en feutre, une extrusion de support et des supports gauche et droit.
- Veuillez choisir la finition du feutre et la finition métallique pour l'extrusion et les supports.

PRODUIT CODE	PRIX	TAILLE(POUCES)			POIDS LB	VOL PI³
		H	L	P		
BWAFMPSN36	128	13.94	21	4.17	1.84	0.71
BWAFMPSN42	139	13.94	27	4.17	2.32	0.91
BWAFMPSN48	195	13.94	33	4.17	2.44	1.11
BWAFMPSN54	217	13.94	39	4.17	2.86	1.31
BWAFMPSN60	246	13.94	45	4.17	3.27	1.51
BWAFMPSN66	347	13.94	51	4.17	3.68	1.72
BWAFMPSN72	370	13.94	57	4.17	4.09	1.92

BWAFPDN • Kit séparateur en feutre et panneau de modestie

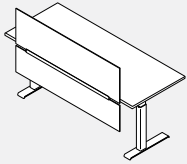

- Le kit de séparation en feutre et de panneau de fond se fixe au bas arrière d'une table FreeFit régulière et offre une intimité au-dessus et au-dessous de la surface de travail.
- Le feutre de 9 mm est collable et est disponible dans une large gamme de couleurs.
- Installé, le diviseur mesure 15,7 de haut à partir du haut de la surface de travail et 15" de haut sous le haut de la surface de travail.
- Le kit comprend deux séparateurs en feutre, une extrusion de support et des supports gauche et droit.
- Veuillez choisir la finition du feutre et la finition métallique pour l'extrusion et les supports.

PRODUIT CODE	PRIX	TAILLE(POUCES)			POIDS LB	VOL PI³
		H	L	P		
BWAFPDN36	201	30.68	21	5.86	2.79	2.18
BWAFPDN42	219	30.68	27	5.86	3.56	2.81
BWAFPDN48	312	30.68	33	5.86	3.82	3.43
BWAFPDN54	346	30.68	39	5.86	4.5	4.06
BWAFPDN60	405	30.68	45	5.86	5.17	4.68
BWAFPDN66	618	30.68	51	5.86	5.85	5.31
BWAFPDN72	656	30.68	57	5.86	6.53	5.93

BWAFCL / R • Enveloppe d'angle en feutre

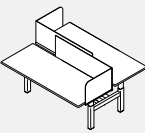

- L'enveloppe de coin en feutre se fixe sur le côté et le bas arrière d'une table FreeFit, s'enroule autour d'un côté et offre une intimité limitée.
- Le feutre de 9 mm est collable et est disponible dans une large gamme de couleurs.
- Installé, le diviseur mesure 15,7 de haut à partir du haut de la surface de travail.
- Le kit comprend des diviseurs de feutre, une extrusion de support et des supports de grande et petite taille.
- Veuillez choisir la finition du feutre et la finition métallique pour l'extrusion et les supports.

PRODUIT CODE	PRIX	TAILLE(POUCES)			POIDS LB	VOL PI³
		H	L	P		
BWAFCL2432L	283	18.24	32.46	18.52	4.99	6.35
BWAFCL2432R	283	18.24	32.46	18.52	4.99	6.35
BWAFCL2438L	323	18.24	38.46	18.52	5.46	7.52
BWAFCL2438R	323	18.24	38.46	18.52	5.46	7.52
BWAFCL2448L	347	18.24	47.46	18.52	6.16	9.28
BWAFCL2448R	347	18.24	47.46	18.52	6.16	9.28
BWAFCL3032L	319	18.24	32.46	24.52	5.72	8.40
BWAFCL3032R	319	18.24	32.46	24.52	5.72	8.40
BWAFCL3038L	343	18.24	38.46	24.52	6.19	9.95
BWAFCL3038R	343	18.24	38.46	24.52	6.19	9.95
BWAFCL3048L	369	18.24	47.46	24.52	6.89	12.28
BWAFCL3048R	369	18.24	47.46	24.52	6.89	12.28

FFTDP-H24 • Trousse de paravent en polycarbonate de table réglable en hauteur, 24 po de hauteur

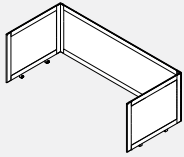

- **Contribuent à la paix d'esprit tout en favorisant la productivité dans les espaces de travail collaboratif.**
- Les vitrines de table sont légères et faciles à nettoyer.
- Les écrans sont faits de cadre en aluminium peint en poudre, polycarbonate cannelé translucide et tout les ferrure de raccord peint sont comprises.
- Les modules se prolongent de 6,237 po. à l'avant de chaque surface de travail.
- L'écran central se place au-dessus de l'espace entre les surfaces de travail permettant d'acheminer les câbles vers le chemin de câbles; l'espace pour chaque côté est d'environ 1,25 po.
- FFTDP24xxH24 sont destinés aux surfaces de 23" de profondeur et FFTD-P30xxH24 aux surfaces de 29" de profondeur.
- La largeur et la profondeur sont des tailles nominales représentant les tailles de la table FreeFit. Permettre un surplomb de 0,25 po. sur les côtés, 1,5 po. à l'arrière et 6,237 po. à l'avant.
- Les cadres en aluminium peint sont offerts dans tous les finis Bridges de série. Le capuchon de garniture d'extrémité est disponible uniquement en CHR - charbon.

PRODUIT CODE	PRIX	TAILLE(POUCES)			POIDS		VOL PI³
		H	L	P	LB		
FFTDP2436H24	760	24.63	34	31.75	26.55	3.94	
FFTDP2442H24	784	24.63	40	31.75	28.10	4.59	
FFTDP2448H24	806	24.63	46	31.75	29.65	5.25	
FFTDP2454H24	829	24.63	52	31.75	31.20	5.91	
FFTDP2460H24	853	24.63	58	31.75	32.75	6.56	
FFTDP2466H24	876	24.63	60	31.75	34.30	7.22	
FFTDP2472H24	897	24.63	70	31.75	35.85	7.88	
FFTDP2478H24	921	24.63	76	31.75	37.40	8.53	
FFTDP2484H24	947	24.63	82	31.75	38.95	9.19	
FFTDP3036H24	816	24.63	34	37.75	40.50	4.72	
FFTDP3042H24	839	24.63	40	37.75	42.05	5.51	
FFTDP3048H24	862	24.63	46	37.75	43.60	6.29	
FFTDP3054H24	885	24.63	52	37.75	45.15	7.08	
FFTDP3060H24	907	24.63	58	37.75	46.70	7.87	
FFTDP3066H24	930	24.63	60	37.75	48.25	8.65	
FFTDP3072H24	954	24.63	70	37.75	49.80	9.44	
FFTDP3078H24	976	24.63	76	37.75	51.35	10.22	
FFTDP3084H24	999	24.63	82	37.75	52.90	11.01	

FFTDP-H30 • Trousse de paravent en polycarbonate de table réglable en hauteur, 30 po de hauteur

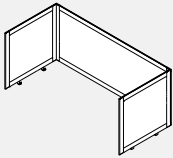

- **Contribuent à la paix d'esprit tout en favorisant la productivité dans les espaces de travail collaboratif.**
- Les vitrines de table sont légères et faciles à nettoyer.
- Les écrans sont faits de cadre en aluminium peint en poudre, polycarbonate cannelé translucide et tout les ferrure de raccord peint sont comprises.
- Les modules se prolongent de 6,237 po. à l'avant de chaque surface de travail.
- L'écran central se place au-dessus de l'espace entre les surfaces de travail permettant d'acheminer les câbles vers le chemin de câbles; l'espace pour chaque côté est d'environ 1,25 po.
- FFTDP24xxH30 sont destinés aux surfaces de 23" de profondeur et FFTD-P30xxH30 aux surfaces de 29" de profondeur.
- La largeur et la profondeur sont des tailles nominales représentant les tailles de la table FreeFit. Permettre un surplomb de 0,25 po. sur les côtés, 1,5 po. à l'arrière et 6,237 po. à l'avant.
- Les cadres en aluminium peint sont offerts dans tous les finis Bridges de série. Le capuchon de garniture d'extrémité est disponible uniquement en CHR - charbon.

PRODUIT CODE	PRIX	TAILLE(POUCES)			POIDS		VOL PI³
		H	L	P	LB		
FFTDP2436H30	853	30.63	34	31.75	26.55	3.94	
FFTDP2442H30	882	30.63	40	31.75	28.10	4.59	
FFTDP2448H30	907	30.63	46	31.75	29.65	5.25	
FFTDP2454H30	932	30.63	52	31.75	31.20	5.91	
FFTDP2460H30	960	30.63	58	31.75	32.75	6.56	
FFTDP2466H30	986	30.63	60	31.75	34.30	7.22	
FFTDP2472H30	1015	30.63	70	31.75	35.85	7.88	
FFTDP2478H30	1039	30.63	76	31.75	37.40	8.53	
FFTDP2484H30	1065	30.63	82	31.75	38.95	9.19	
FFTDP3036H30	905	30.63	34	37.75	40.50	4.72	
FFTDP3042H30	932	30.63	40	37.75	42.05	5.51	
FFTDP3048H30	959	30.63	46	37.75	43.60	6.29	
FFTDP3054H30	985	30.63	52	37.75	45.15	7.08	
FFTDP3060H30	1012	30.63	58	37.75	46.70	7.87	
FFTDP3066H30	1038	30.63	60	37.75	48.25	8.65	
FFTDP3072H30	1064	30.63	70	37.75	49.80	9.44	
FFTDP3078H30	1091	30.63	76	37.75	51.35	10.22	
FFTDP3084H30	1118	30.63	82	37.75	52.90	11.01	

FFTDG-H24 • Trousse de paravent en verre de table réglable en hauteur, 24 po de hauteur

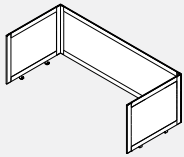

- **Contribuent à la paix d'esprit tout en favorisant la productivité dans les espaces de travail collaboratif.**
- Les vitrines de table sont faciles à nettoyer.
- Les écrans sont faits de cadre en aluminium peint en poudre, verre clair (CLR) et tout les ferrure de raccord peint sont comprises.
- Les modules se prolongent de 6,237 po. à l'avant de chaque surface de travail.
- L'écran central se place au-dessus de l'espace entre les surfaces de travail permettant d'acheminer les câbles vers le chemin de câbles; l'espace pour chaque côté est d'environ 1,25 po.
- FFTDG24xxH24 sont destinés aux surfaces de 23" de profondeur et FFTD-G30xxH24 aux surfaces de 29" de profondeur.
- La largeur et la profondeur sont des tailles nominales représentant les tailles de la table FreeFit. Permettre un surplomb de 0,25 po. sur les côtés, 1,5 po. à l'arrière et 6,237 po. à l'avant.
- Les cadres en aluminium peint sont offerts dans tous les finis Bridges de série. Le capuchon de garniture d'extrémité est disponible uniquement en CHR - charbon.
- Le supplément pour verre dépoli (FRST) est de 20%.

PRODUIT CODE	PRIX	TAILLE(POUCES)			POIDS		VOL PI³
		H	L	P	LB		
FFTDG2436H24	1024	24.6	34	31.50	26.55	3.94	
FFTDG2442H24	1060	24.6	40	31.50	28.10	4.59	
FFTDG2448H24	1091	24.6	46	31.50	29.65	5.25	
FFTDG2454H24	1126	24.6	52	31.50	31.20	5.91	
FFTDG2460H24	1159	24.6	58	31.50	32.75	6.56	
FFTDG2466H24	1193	24.6	60	31.50	34.30	7.22	
FFTDG2472H24	1226	24.6	70	31.50	35.85	7.88	
FFTDG2478H24	1260	24.6	76	31.50	37.40	8.53	
FFTDG2484H24	1294	24.6	82	31.50	38.95	9.19	
FFTDG3036H24	1089	24.6	34	37.75	40.50	4.72	
FFTDG3042H24	1122	24.6	40	37.75	42.05	5.51	
FFTDG3048H24	1156	24.6	46	37.75	43.60	6.29	
FFTDG3054H24	1191	24.6	52	37.75	45.15	7.08	
FFTDG3060H24	1223	24.6	58	37.75	46.70	7.87	
FFTDG3066H24	1258	24.6	60	37.75	48.25	8.65	
FFTDG3072H24	1291	24.6	70	37.75	49.80	9.44	
FFTDG3078H24	1325	24.6	76	37.75	51.35	10.22	
FFTDG3084H24	1358	24.6	82	37.75	52.90	11.01	

FFTDG-H30 • Trousse de paravent en verre de table réglable en hauteur, 30 po de hauteur

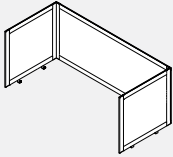

- **Contribuent à la paix d'esprit tout en favorisant la productivité dans les espaces de travail collaboratif.**
- Les vitrines de table sont faciles à nettoyer.
- Les écrans sont faits de cadre en aluminium peint en poudre, verre clair (CLR) et tout les ferrure de raccord peint sont comprises.
- Les modules se prolongent de 6,237 po. à l'avant de chaque surface de travail.
- L'écran central se place au-dessus de l'espace entre les surfaces de travail permettant d'acheminer les câbles vers le chemin de câbles; l'espace pour chaque côté est d'environ 1,25 po.
- FTFDG24xxH30 sont destinés aux surfaces de 23 "de profondeur et FTFDG30xxH30 aux surfaces de 29" de profondeur.
- La largeur et la profondeur sont des tailles nominales représentant les tailles de la table FreeFit. Permettre un surplomb de 0,25 po.sur les côtés, 1,5 po. à l'arrière et 6,237 po. à l'avant.
- Les cadres en aluminium peint sont offerts dans tous les finis Bridges de série. Le capuchon de garniture d'extrémité est disponible uniquement en CHR - charbon.
- Le supplément pour verre dépoli (FRST) est de 20%.

PRODUIT CODE	PRIX	TAILLE(POUCES)			POIDS		VOL PI³
		H	L	P	LB		
FFTDG2436H30	1073	30.6	34	31.50	28.85	3.94	
FFTDG2442H30	1107	30.6	40	31.50	30.40	4.59	
FFTDG2448H30	1143	30.6	46	31.50	31.95	5.25	
FFTDG2454H30	1177	30.6	52	31.50	33.50	5.91	
FFTDG2460H30	1211	30.6	58	31.50	35.05	6.56	
FFTDG2466H30	1246	30.6	60	31.50	36.60	7.22	
FFTDG2472H30	1267	30.6	70	31.50	38.15	7.88	
FFTDG2478H30	1317	30.6	76	31.50	39.70	8.53	
FFTDG2484H30	1351	30.6	82	31.50	41.25	9.19	
FFTDG3036H30	1142	30.6	34	37.75	42.80	4.72	
FFTDG3042H30	1175	30.6	40	37.75	44.35	5.51	
FFTDG3048H30	1211	30.6	46	37.75	45.90	6.29	
FFTDG3054H30	1245	30.6	52	37.75	47.45	7.08	
FFTDG3060H30	1279	30.6	58	37.75	49.00	7.87	
FFTDG3066H30	1315	30.6	60	37.75	50.55	8.65	
FFTDG3072H30	1336	30.6	70	37.75	52.10	9.44	
FFTDG3078H30	1385	30.6	76	37.75	53.65	10.22	
FFTDG3084H30	1419	30.6	82	37.75	55.20	11.01	

FFTDF-H24 • Trousse de paravent en feutre pour table réglable en hauteur, 24 po de hauteur

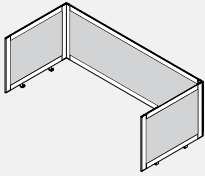

- **Contribuent à la paix d'esprit tout en favorisant la productivité dans les espaces de travail collaboratif.**
- Les écrans sont faits de cadre en aluminium peint en poudre, d'un feutre de 9mm et tout les ferrure de raccord peint sont comprises.
- Les modules se prolongent de 6,237 po. à l'avant de chaque surface de travail.
- L'écran central se place au-dessus de l'espace entre les surfaces de travail permettant d'acheminer les câbles vers le chemin de câbles; l'espace pour chaque côté est d'environ 1,25 po.
- FTFDG24xxH24 sont destinés aux surfaces de 23 po. de profondeur et FTFDG30xxH24 aux surfaces de 29 po. de profondeur.
- La largeur et la profondeur sont des tailles nominales représentant les tailles de la table FreeFit. Permettre un surplomb de 0,25 po.sur les côtés, 1,5 po. à l'arrière et 6,237 po. à l'avant.
- Les cadres en aluminium peint sont offerts dans tous les finis Bridges de série. Le capuchon de garniture d'extrémité est disponible uniquement en CHR - charbon.
- Le feutre de 9 mm est collable et est disponible dans une variété de couleurs.

PRODUIT CODE	PRIX	TAILLE(POUCES)			POIDS		VOL PI³
		H	L	P	LB		
FFTDF2436H24	666	24.6	34	31.50	22.55	3.94	
FFTDF2442H24	683	24.6	40	31.50	24.10	4.59	
FFTDF2448H24	701	24.6	46	31.50	25.65	5.25	
FFTDF2454H24	720	24.6	52	31.50	27.20	5.91	
FFTDF2460H24	737	24.6	58	31.50	28.75	6.56	
FFTDF2466H24	757	24.6	60	31.50	30.30	7.22	
FFTDF2472H24	774	24.6	70	31.50	31.85	7.80	
FFTDF2478H24	790	24.6	76	31.50	33.40	8.53	
FFTDF2484H24	826	24.6	82	31.50	34.95	9.19	
FFTDF3036H24	689	24.6	34	37.75	36.50	4.72	
FFTDF3042H24	709	24.6	40	37.75	38.05	5.51	
FFTDF3048H24	724	24.6	46	37.75	39.60	6.29	
FFTDF3054H24	744	24.6	52	37.75	41.15	7.08	
FFTDF3060H24	760	24.6	58	37.75	41.70	7.87	
FFTDF3066H24	779	24.6	60	37.75	44.25	8.65	
FFTDF3072H24	796	24.6	70	37.75	45.80	9.44	
FFTDF3078H24	814	24.6	76	37.75	47.35	10.22	
FFTDF3084H24	850	24.6	82	37.75	48.90	11.01	

FFTDF-H30 • Trousse de paravent en feutre pour table réglable en hauteur, 30 po de hauteur

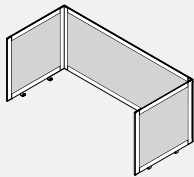

- **Contribuent à la paix d'esprit tout en favorisant la productivité dans les espaces de travail collaboratif.**
- Les écrans sont faits de cadre en aluminium peint en poudre, d'un feutre de 9mm et tout les ferrure de raccord peint sont comprises.
- Les modules se prolongent de 6,237 po. à l'avant de chaque surface de travail.
- L'écran central se place au-dessus de l'espace entre les surfaces de travail permettant d'acheminer les câbles vers le chemin de câbles; l'espace pour chaque côté est d'environ 1,25 po.
- FTFDG24xxH30 sont destinés aux surfaces de 23 po. de profondeur et FTFDG30xxH30 aux surfaces de 29 po. de profondeur.
- La largeur et la profondeur sont des tailles nominales représentant les tailles de la table FreeFit. Permettre un surplomb de 0,25 po.sur les côtés, 1,5 po. à l'arrière et 6,237 po. à l'avant.
- Les cadres en aluminium peint sont offerts dans tous les finis Bridges de série. Le capuchon de garniture d'extrémité est disponible uniquement en CHR - charbon.
- Le feutre de 9 mm est collable et est disponible dans une variété de couleurs.

PRODUIT CODE	PRIX	TAILLE(POUCES)			POIDS		VOL PI³
		H	L	P	LB		
FFTDF2436H30	660	30.6	34	31.50	24.85	3.94	
FFTDF2442H30	679	30.6	40	31.50	24.60	4.59	
FFTDF2448H30	694	30.6	46	31.50	27.95	5.25	
FFTDF2454H30	712	30.6	52	31.50	29.50	5.91	
FFTDF2460H30	726	30.6	58	31.50	31.05	6.56	
FFTDF2466H30	745	30.6	60	31.50	32.60	7.22	
FFTDF2472H30	760	30.6	70	31.50	34.15	7.88	
FFTDF2478H30	778	30.6	76	31.50	35.70	8.53	
FFTDF2484H30	817	30.6	82	31.50	37.25	9.19	
FFTDF3036H30	693	30.6	34	37.75	38.80	4.72	
FFTDF3042H30	711	30.6	40	37.75	40.35	5.51	
FFTDF3048H30	725	30.6	46	37.75	41.90	6.29	
FFTDF3054H30	744	30.6	52	37.75	43.45	7.08	
FFTDF3060H30	760	30.6	58	37.75	45.00	7.87	
FFTDF3066H30	778	30.6	60	37.75	46.55	8.65	
FFTDF3072H30	792	30.6	70	37.75	48.10	9.44	
FFTDF3078H30	811	30.6	76	37.75	49.65	10.22	
FFTDF3084H30	849	30.6	82	37.75	51.20	11.01	

FTATB • Fixation FreeFit –Boulevard

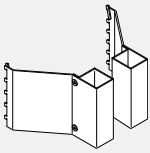

- La fixation FreeFit – Boulevard permet d'assujettir une table FreeFit auto-portante à hauteur réglable à une cloison Boulevard.
- Permet un bon alignement entre la cloison et la table, empêchant les pièces mobiles de frotter contre la cloison et maintenant un dégagement de 1 po autour de la table.
- Finis métalliques de série.
- Toutes les ferrures nécessaires sont comprises.
- Vendues par paire.
- Le kit se connecte uniquement à la base de style C.

PRODUIT CODE	PRIX	TAILLE (POUCES)			POIDS LB	VOL PI ³
		H	L	P		
FTATB	140	10	6.5	10	7	0.5

FTAEG • Panneau fin de course pour tables dos à dos

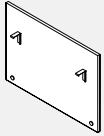

- Le panneau fin de course est conçu pour s'installer à la fin d'une course de tables dos à dos Freefit.
- Fabriqué en mélamine de 3/4 po d'épaisseur, le panneau rehausse l'esthétisme de l'aménagement en réduisant le nombre d'éléments visibles sous la surface de travail.
- Offert en deux hauteurs.
- Le panneau fin de course se fixe à la traverse du piétement en H des tables Freefit; compatible avec l'alimentation au plancher.
- Préciser le fini mélaminé.
- Préciser le fini peint pour les ferrures.

PRODUIT CODE	PRIX	TAILLE (POUCES)			POIDS LB	VOL PI ³
		H	L	P		
FTAEG18H	311	18	30	0.75	10.00	0.24
FTAEG22H	337	23	30	0.75	13.00	0.30

FTACPU • Porte-ordinateur

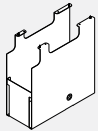

- Convient pour des ordinateurs (tours) d'une largeur variant de 7,6 po à 2,25 po et d'une hauteur maximale de 18 po.
- Construction robuste en tôle
- Préciser le fini peint.

PRODUIT CODE	PRIX	TAILLE (POUCES)			POIDS LB	VOL PI ³
		H	L	P		
FTACPU	281	21	21	8	3.57	2.04

BRTLCS • Roulette bloquante pour pieds de table rectangulaires



- Roulette bloquante pour pieds de table rectangulaires
- Roulette bloquante de 40 mm de diamètre, axe fileté de 8 mm; logement fini blanc et bandes de roulement finies gris pâle.
- Les roulettes et les patins pour pieds rectangulaires ne peuvent pas être interchangeables sur place.

PRODUIT CODE	PRIX	TAILLE (POUCES)			POIDS LB	VOL PI ³
		H	L	P		
BRTLCS	27	2.5	2.7	2.6	0.06	0.01

FTFOOT-TL • Pied en T

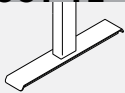

- Pied en T simple de remplacement.
- Comprend le matériel de fixation.

PRODUIT CODE	PRIX	TAILLE (POUCES)			POIDS LB	VOL PI ³
		H	L	P		
FTFOOT24TL	83	1.16	23	3	4.4	0.25
FTFOOT30TL	89	1.16	29	3	4.85	0.31

FTFOOT-CL • Pied en C

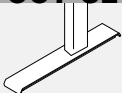

- Pied en C simple de remplacement.
- Comprend le matériel de fixation.

PRODUIT CODE	PRIX	TAILLE (POUCES)			POIDS LB	VOL PI ³
		H	L	P		
FTFOOT24CL	107	1.16	23	3	4.4	0.25
FTFOOT30CL	116	1.16	29	3	4.85	0.31

FTSETGLIDE • Jeu de patins



- Jeu de deux patins de remplacement permettant un réglage sur 1/2 po.

PRODUIT CODE	PRIX	TAILLE (POUCES)			POIDS LB	VOL PI ³
		H	L	P		
FTSETGLIDE	12	1	1.5	1.5	0.06	0.01

BRLBST • Rail pour accessoires

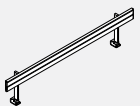

- **Rail pour accessoires à monter à une table.**
- Compatible avec les plateaux, corbeilles et supports de série.
- Comprend des embouts et les ferrures de fixation.
- Le fini peint doit être précisé.
- Pour assurer une bonne installation et un bon dégagement pour les tables d'une largeur de 46 po et plus, choisir un rail pour accessoires d'une largeur inférieure de 13 po à la largeur réelle de la table (p. ex. pour une table de 70 po L, choisir un rail de 57 po L).
- Le rail de 33 po L convient pour les tables de 40 po L et moins.

PRODUIT CODE	PRIX	TAILLE (POUCES)			POIDS LB	VOL PI ³
		H	L	P		
BRLBST36	297	16	33	2.95	5.9	0.26
BRLBST42	310	16	39	2.95	6.44	0.30
BRLBST48	320	16	45	2.95	6.98	0.35
BRLBST54	333	16	51	2.95	7.52	0.39
BRLBST60	342	16	57	2.95	8.07	0.43
BRLBST66	352	16	63	2.95	8.61	0.48
BRLBST72	366	16	69	2.95	9.15	0.52
BRLBST78	376	16	75	2.95	9.69	0.56
BRLBST84	388	16	81	2.95	10.24	0.61

RENSEIGNEMENTS TECHNIQUES – TABLES KADIN

Généralités

- Les tables mesurant jusqu'à 96 po de longueur sont fabriquées d'une seule pièce; ceux mesurant de 108 po à 168 po sont fabriqués en deux pièces, et ceux de plus de 192 po sont fabriqués en trois pièces. Si un stratifié similibois ou un placage de bois est choisi, le fil du bois ne s'alignera pas.
- Les bords adjacents des tables en deux ou trois pièces sont finis; les ferrures nécessaires au montage seront expédiées.
- L'emplacement du passe-câbles doit être précisé au moment de la commande, sinon le module ne présentera aucun passe-câbles.
- Toutes les surfaces de travail sont préperçées et dotées de douilles permettant un raccord métal à métal.

• Choix de chants B et W

- Les tables rectangulaires LKD avec un chant B ou W présentent un arrondi de 1 po à chaque coin. Pour des coins carrés, ajouter NR à la fin du code de produit.
- L'option NR, sans supplément, est offerte uniquement pour les profils de chant B et W.
- Les plateaux de table sont offerts en stratifié haute pression en deux épaisseurs, soit B (1 1/16 po) ou W (1 7/16 po).

• Choix de chants KL/KV/FV

- Les tables rectangulaires LKD avec un chant KL/KV/FV présentent des coins carrés. Le choix de coins arrondis n'est pas offert.
- Les plateaux de tables mesurent 1 3/16 po d'épaisseur.
- KL désigne une surface en stratifié haute pression avec chant de 3 mm en PVC à profil à 45o inversé de 2 po.
- FV désigne une surface en placage avec chant plat plat de 3 mm en bois dur.
- KV désigne une surface en placage avec chant de 3 mm en bois dur. de 3 mm en bois dur à profil à 45o inversé de 2 po.

TABLES • GUIDE DE COMMANDE





CODES : La liste de prix emploie un système de codage facile à comprendre. Chaque code alphanumérique est propre à chaque module, simplifiant la commande et réduisant le risque d'erreur.

EXEMPLE – POUR COMMANDER UNE TABLE

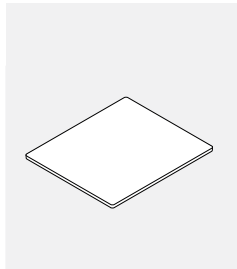
CODE DE PRODUIT:

LKD3636
 L = Licence
 KD = Table Kadin
 3636 = Profondeur x largeur



Chants:	Chant B Surface en stratifié et chant en PVC	Chant W Surface en stratifié et chant en PVC	Chant KL Surface en stratifié et chant en PVC	Chant FV Surface en placage et chant en bois	Chant KV Surface en placage et chant en bois
	HP (B) 1,062 po d'épaisseur	HP (W) 1,437 po d'épaisseur	HP (KL) 1,187 po d'épaisseur	W (FV) 1,187 po d'épaisseur	W (KV) 1,187 po d'épaisseur
	B 	W 	KL 	FV 	KV 

EMPLACEMENT DES PASSE-CÂBLES – TABLES LKD

Table carrée (emplacement TC uniquement)

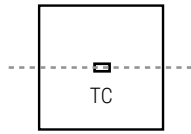

- La table LKD3636 peut recevoir le passe-câbles BG5.
- La table LKD4242, LKD5454, et LKD6060 peut recevoir tous les passe-câbles et modules.
- LKD4248, LKD4254, LKD4854
- Remarque : accepte également GCSRTMCD6xx.

Table circulaire (emplacement TC uniquement)

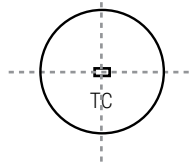

- La table LKD3636 peut recevoir le passe-câbles BG5.
- La table LKD42DIA, LKD48DIA, LKD54DIA, et LKD60DIA peut recevoir les passe-câbles et modules BG5, MSPDM.

Tables rectangulaires

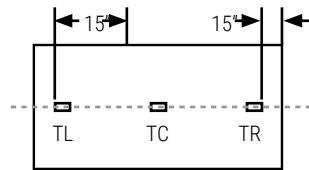

EMPLACEMENT TC UNIQUEMENT

- LKD3648
- LKD3654
- LKD4248
- LKD4254
- LKD4854

- LKD4248, LKD4254 et LKD4854 acceptent également
- GCRTMCD602, GCRTMCD622 et GCRTMCD642.

JUSQU'À 3 PASSE-CÂBLES – EMBLACEMENT TL, TC ET/OU TR

- LKD3678, LKD3684, LKD3696
- LKD4278, LKD4284, LKD4296
- LKD4878, LKD4884, LKD4896

UN CHOIX D'EMPLACEMENT UNIQUEMENT - TL, TC OU TR

- LKD3660, LKD3666, LKD3672
- LKD4260, LKD4266, LKD4272

(Peut recevoir les modules BG5, MSPDM, LCTM101, LRTM101, LCTM102)

Tables rectangulaires, 2 pièces

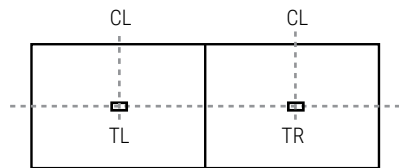

JUSQU'À 2 PASSE-CÂBLES – EMBLACEMENT TL ET/OU TR

LKDxxxx

Toutes les dimensions

Tables rectangulaires, 3 pièces

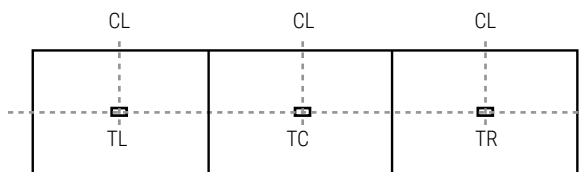

JUSQU'À 3 PASSE-CÂBLES – EMBLACEMENT TL, TC ET/OU TR

LKDxxxx

Toutes les dimensions

Nota : Les passe-câbles sont orientés dans le sens de la longueur de la table.

Solution d'alimentation ModPower

- Solutions d'alimentation pour espaces flexibles. Connectez jusqu'à quatre unités (au Canada)/ six unités aux États-Unis à partir d'une seule alimentation avec prise NEMA pour fournir des ports d'alimentation et de charge au dessus de la table. Modules en surface et modules à pince disponibles.
- Facile à installer; conforme au code qui permet aux utilisateurs d'optimiser n'importe quel espace en offrant un accès pratique à l'alimentation. Parfait pour les zones de formation, les salles de réunion, les postes de travail au bureau et plus encore. Les unités sont dotées de prises inviolables ainsi que de ports de charge USB-A et USB-C.
- Connecteurs faciles à utiliser qui sont sans danger au toucher avec un loquet supplémentaire pour éviter une séparation involontaire. Poussez facilement ensemble pour connecter et appuyez simplement sur le loquet pour déconnecter.
- La longueur totale maximale ne doit pas dépasser 48,5 pieds par alimentation. Homologué UL selon UL962A SD, la norme pour les unités de distribution d'alimentation de meubles pour les tables d'espace de travail portables/mobiles.

- Certifié selon la norme CSA C22.2 n° 203-16.
- Fonctionne avec les produits Licence, Terina et Bridges.
- Le module monté en surface est livré avec un support de serrage qui s'adaptera à tout matériau de 1/2" à 1-1/2" d'épaisseur ; des supports supplémentaires sont également inclus pour les options de montage à vis qui peuvent s'adapter aux positions verticales ou horizontales.
- Les modules peuvent être intégrés dans des surfaces mais la surface doit être spécifiée comme spéciale.

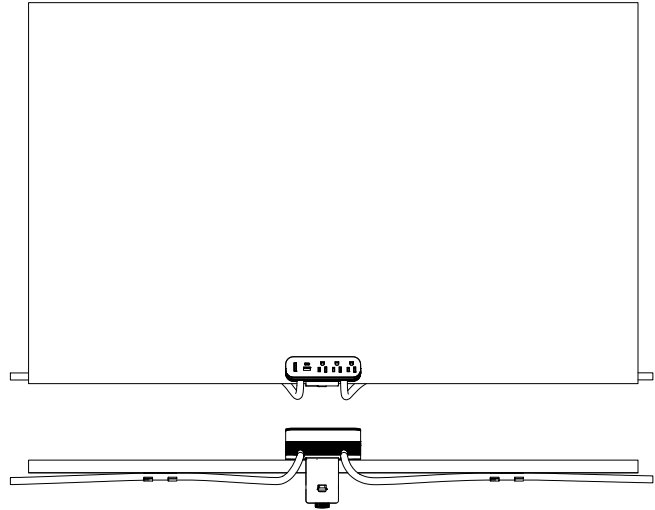
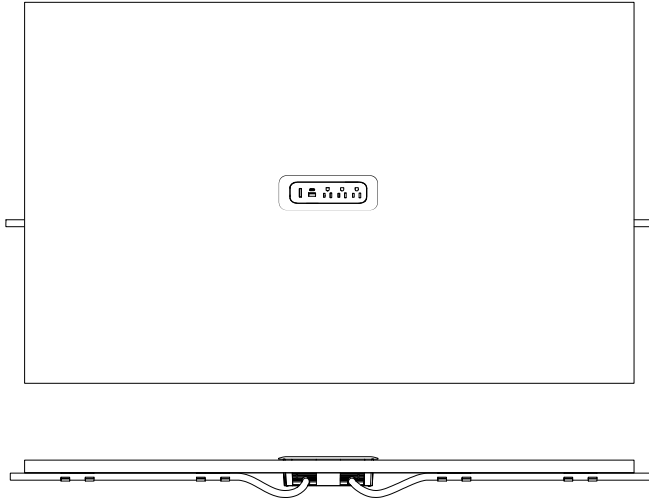
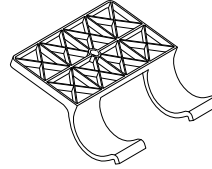

CMDSF10 • Unité d'encastrement de démarrage ModPower

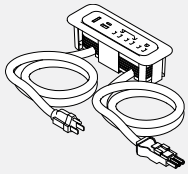

- L'unité de démarrage ModPower comprend un cordon de 10' avec une prise NEMA et un cordon de connexion de 3'.
- Unité équipée de trois prises inviolables de 15 A, d'un port de charge USB-A et d'un USB-C et d'un disjoncteur.
- 4 clips de cordon de gestion des câbles inclus.
- MG à la fin du code indique une finition magnésium, tandis que WH est une finition blanche.

PRODUIT CODE	PRIX	TAILLE/ H	POUCES L	P	POIDS LB	VOLUME P ³
GMDSF10MG	597	2.63	7.63	2.63	3.44	1.0
GMDSF10WH	597	2.63	7.63	2.63	3.44	1.0

GMDCF3 • Unité d'encastrement intermédiaire ModPower

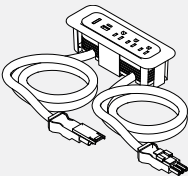

- L'unité centrale ModPower comprend deux cordons de connexion de 3'.
- Unité équipée de trois prises inviolables de 15 A et 12 A, d'un port de charge USB-A et d'un port de charge USB-C et d'un disjoncteur.
- 4 clips de cordon de gestion des câbles inclus.
- MG à la fin du code indique une finition magnésium, tandis que WH est une finition blanche.

PRODUIT CODE	PRIX	TAILLE/ H	POUCES L	P	POIDS LB	VOLUME P ³
GMDCF3MG	562	2.63	7.63	2.63	2.44	1.0
GMDCF3WH	562	2.63	7.63	2.63	2.44	1.0

GMDEF3 • Unité d'encastrement d'extrémité ModPower

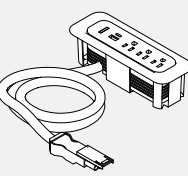

- L'unité d'extrémité ModPower comprend un cordon de connexion de 3'.
- Unité équipée de trois prises inviolables de 15 A et 12 A, d'un port de charge USB-A et d'un port de charge USB-C et d'un disjoncteur.
- 2 clips de cordon de gestion des câbles inclus.
- MG à la fin du code indique une finition magnésium, tandis que WH est une finition blanche.

PRODUIT CODE	PRIX	TAILLE/ H	POUCES L	P	POIDS LB	VOLUME P ³
GMDEF3MG	494	2.63	7.63	2.63	1.85	1.0
GMDEF3WH	494	2.63	7.63	2.63	1.85	1.0

GMDSA10 • Unité montée sur démarreur ModPower

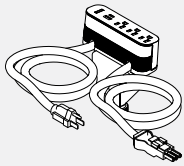

- L'unité de démarrage ModPower comprend un cordon de 10' avec une prise NEMA et un cordon de connexion de 3'.
- Unité équipée de trois prises inviolables de 15 A, d'un port de charge USB-A et d'un USB-C et d'un disjoncteur.
- Comprend une pince de bord et 3 autres méthodes de montage ; et 4 clips de cordon de gestion des câbles.
- MG à la fin du code indique une finition magnésium, tandis que WH est une finition blanche.

PRODUIT CODE	PRIX	TAILLE/ POUCES			POIDS		VOLUME
		H	L	P	LB	PI ³	
GMDSA10MG	631	2.5	6.13	1.75	4.33	1.0	
GMDSA10WH	631	2.5	6.13	1.75	4.33	1.0	

GMDCA3 • Unité montée au milieu ModPower

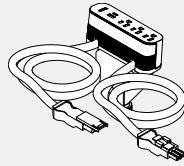

- L'unité centrale ModPower comprend deux cordons de connexion de 3'.
- Unité équipée de trois prises inviolables de 15 A et 12 A, d'un port de charge USB-A et d'un port de charge USB-C et d'un disjoncteur.
- Comprend une pince de bord et 3 autres méthodes de montage ; et 4 clips de cordon de gestion des câbles.
- MG à la fin du code indique une finition magnésium, tandis que WH est une finition blanche.

PRODUIT CODE	PRIX	TAILLE/ POUCES			POIDS		VOLUME
		H	L	P	LB	PI ³	
GMDCA3MG	597	2.5	6.13	1.75	3.33	1.0	
GMDCA3WH	597	2.5	6.13	1.75	3.33	1.0	

CMDEA3 • Unité montée en bout ModPower

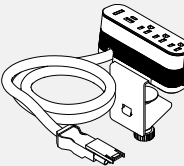

- L'unité d'extrémité ModPower comprend un cordon de connexion de 3'.
- Unité équipée de trois prises inviolables de 15 A et 12 A, d'un port de charge USB-A et d'un port de charge USB-C et d'un disjoncteur.
- Comprend une pince de bord et 3 autres méthodes de montage ; et 2 clips de cordon de gestion des câbles.
- MG à la fin du code indique une finition magnésium, tandis que WH est une finition blanche.

PRODUIT CODE	PRIX	TAILLE/ POUCES			POIDS		VOLUME
		H	L	P	LB	PI ³	
GMDEA3MG	528	2.5	6.13	1.75	2.75	1.0	
GMDEA3WH	528	2.5	6.13	1.75	2.75	1.0	

CMDCLIPS • Clips de gestion ModPower

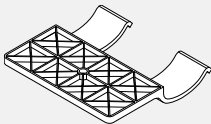

- Comprend 10 pinces.

PRODUIT CODE	PRIX	TAILLE/ POUCES			POIDS		VOLUME
		H	L	P	LB	PI ³	
GMDCCLIPS	102	0.6	2.6	2.5	0.3	0.2	

GMDJ36BK • Cavalier d'interconnexion ModPower

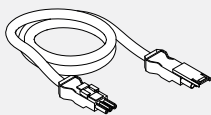

- Cordon d'interconnexion ModPower pour ajouter une longueur de cordon supplémentaire de 3 pieds entre les unités ModPower.
- Paquet de 2, chaque 3 pieds avec connecteur mâle et femelle.

PRODUIT CODE	PRIX	TAILLE/ POUCES			POIDS		VOLUME
		H	L	P	LB	PI ³	
GMDJ36BK	329		36		1.38	0.9	

LKD • Table carrée

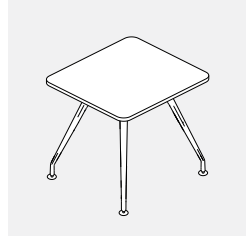

- Les pieds peuvent être finis chromés ou peints.
- L'entretoise est offerte dans un fini peint uniquement.

PRODUIT CODE	PRIX		TAILLE (POUCES)						POIDS		VOL
	B	W	KL	FV	KV	H(B)	H(W)	L	P	LB	
LKD3636	1193	1339	1544	1760	1821	29	29.5	36	36	73	4
LKD4242	1363	1503	1803	2097	2182	29	29.5	42	42	86	4
LKD4848	1600	1769	2097	2482	2594	29	29.5	48	48	107	5
LKD5454	1763	1968	2522	3009	3150	29	29.5	54	54	120	5
LKD6060	1943	2187	2891	3490	3667	29	29.5	60	60	135	6

LKD • Table circulaire

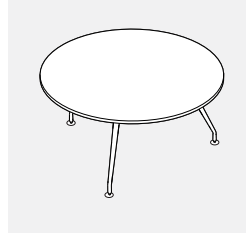

- Les pieds peuvent être finis chromés ou peints.
- L'entretoise est offerte dans un fini peint uniquement.

PRODUIT CODE	PRIX		TAILLE (POUCES)						POIDS		VOL
	B	W	KL	FV	KV	H(B)	H(W)	L	P	LB	
LKD36DIA	962	1111	1310	1580	1656	29	29.5	36	36	66	3
LKD42DIA	1131	1272	1624	1989	2093	29	29.5	42	42	78	3
LKD48DIA	1344	1520	1976	2451	2592	29	29.5	48	48	99	4
LKD54DIA	1507	1717	2430	3030	3206	29	29.5	54	54	111	4
LKD60DIA	1684	1938	2873	3624	3835	29	29.5	60	60	126	5

LKD4 • Table circulaire, 4 pieds



- Les pieds peuvent être finis chromés ou peints.
- L'entretoise est offerte dans un fini peint uniquement.

PRODUIT CODE	PRIX		TAILLE (POUCES)						POIDS		VOL
	B	W	KL	FV	KV	H(B)	H(W)	L	P	LB	
LKD436DIA	1193	1339	1458	1726	1804	29	29.5	36	36	66	3
LKD442DIA	1363	1503	1779	2146	2248	29	29.5	42	42	78	3
LKD448DIA	1600	1769	2162	2638	2780	29	29.5	48	48	99	4
LKD454DIA	1763	1968	2573	3176	3348	29	29.5	54	54	111	4
LKD460DIA	1943	2187	3035	3785	3996	29	29.5	60	60	126	5

LKD • Table rectangulaire

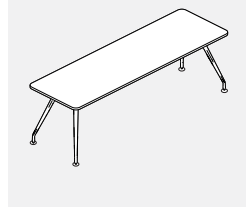

- Les pieds peuvent être finis chromés ou peints.
- L'entretoise est offerte dans un fini peint uniquement.

PRODUIT CODE	PRIX		TAILLE (POUCES)						POIDS		VOL
	B	W	KL	FV	KV	H(B)	H(W)	L	P	LB	
LKD3648	1411	1559	1784	2074	2156	29	29.5	48	36	75	4
LKD3654	1472	1637	1951	2274	2369	29	29.5	54	36	81	4
LKD3660	1536	1717	2068	2432	2536	29	29.5	60	36	88	5
LKD3666	1600	1798	2190	2588	2702	29	29.5	66	36	95	5
LKD3672	1660	1876	2308	2741	2869	29	29.5	72	36	101	5
LKD3678	1723	1952	2427	2898	3038	29	29.5	78	36	105	5
LKD3684	1788	2032	2549	3054	3200	29	29.5	84	36	108	5
LKD3696	1914	2190	2786	3366	3532	29	29.5	96	36	115	6
LKD4248	1512	1658	1942	2277	2376	29	29.5	48	42	87	4
LKD4254	1586	1747	2124	2503	2614	29	29.5	54	42	90	5
LKD4260	1659	1836	2263	2682	2808	29	29.5	60	42	94	5
LKD4266	1736	1926	2402	2867	2999	29	29.5	66	42	101	5
LKD4272	1808	2014	2539	3045	3193	29	29.5	72	42	106	5
LKD4278	1884	2103	2677	3225	3384	29	29.5	78	42	110	6
LKD4284	1955	2192	2815	3408	3577	29	29.5	84	42	113	6
LKD4296	2104	2370	3092	3766	3962	29	29.5	96	42	129	6
LKD4854	1721	1900	2301	2735	2858	29	29.5	54	48	94	5
LKD4860	1804	2001	2457	2937	3077	29	29.5	60	48	99	5
LKD4866	1887	2098	2613	3142	3295	29	29.5	66	48	107	6
LKD4872	1970	2197	2768	3347	3515	29	29.5	72	48	114	6
LKD4878	2052	2297	2928	3553	3735	29	29.5	78	48	120	6
LKD4884	2136	2396	3083	3757	3954	29	29.5	84	48	125	6
LKD4896	2300	2595	3397	4169	4390	29	29.5	96	48	149	7

LKD • Table rectangulaire, 2 pièces

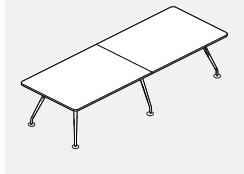

- Les pieds peuvent être finis chromés ou peints.
- L'entretoise est offerte dans un fini peint uniquement.

PRODUIT CODE	PRIX					TAILLE (POUCES)				POIDS		VOL
	B	W	KL	FV	KV	H(B)	H(W)	L	P	LB	PP	
LKD36108	2634	2839	3510	4159	4346	29	29.5	108	36	154	7	
LKD36120	2767	2995	3748	4473	4681	29	29.5	120	36	164	8	
LKD42108	2809	3042	3855	4612	4832	29	29.5	108	42	124	8	
LKD42120	2959	3214	4132	4973	5217	29	29.5	120	42	141	9	
LKD48108	3020	3272	4200	5066	5317	29	29.5	108	48	127	9	
LKD48120	3191	3474	4515	5475	5757	29	29.5	120	48	151	9	
LKD48132	3356	3663	4827	5886	6194	29	29.5	132	48	164	10	
LKD48144	3399	3713	5140	6295	6632	29	29.5	144	48	181	10	
LKD48156	3687	4045	5453	6705	7068	29	29.5	156	48	191	11	
LKD48168	3852	4234	5767	7116	7505	29	29.5	168	48	206	11	
LKD48180	4141	4566	6082	7525	7942	29	29.5	180	48	220	12	
LKD54144	3798	4160	5643	6943	7320	29	29.5	144	54	193	11	
LKD54168	4161	4581	6344	7858	8301	29	29.5	168	54	214	12	
LKD60144	4020	4417	6098	7542	7963	29	29.5	144	60	206	12	
LKD60168	4420	4874	6874	8558	9047	29	29.5	168	60	227	13	

LKD • Table rectangulaire, 3 pièces

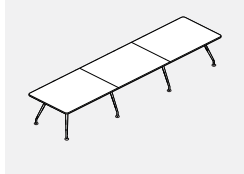

- Les pieds peuvent être finis chromés ou peints.
- L'entretoise est offerte dans un fini peint uniquement.

PRODUIT CODE	PRIX					TAILLE (POUCES)				POIDS		VOL
	B	W	KL	FV	KV	H(B)	H(W)	L	P	LB	PP	
LKD48192	4657	5089	6881	8423	8870	29	29.5	192	48	279	14	
LKD54192	5005	5478	7537	9268	9773	29	29.5	192	54	288	15	
LKD54216	5368	5897	8239	10185	10751	29	29.5	216	54	270	16	
LKD54240	5732	6317	8938	11102	11733	29	29.5	240	54	298	17	
LKD60192	5300	5814	8145	10070	10630	29	29.5	192	60	257	16	
LKD60216	5699	6272	8921	11085	11714	29	29.5	216	60	283	17	
LKD60240	6097	6729	9693	12100	12797	29	29.5	240	60	311	18	

LICENCE 2 CARACTÉRISTIQUES TECHNIQUES

- Certifié Greenguard (www.greenguard.org)
- Conforme à la norme CARB
- Certifier level 2MC (www.levelcertifi ed.org)
- Respecte ou surpasse les normes ANSI/BIFMA X5.9.2004, ANSI/BIFMA X5.5.2008 et CAN/CGSB 44-227-2008
- L'usine est certifiée ISO 9001:2008 (qualité)
- L'usine est certifiée ISO 14001:2004 (environnement)
- L'usine est certifiée OHSAS 18001:2007 (santé et sécurité)
- Entièrement fabriqué au Canada
- Garantie à vie
- Plus de 6 500 modules de série
- Des modules hors série sont possibles, moyennant un délai de production de cinq semaines
- Plus de 24 finis mélaminés offerts de série
- La couleur du chant peut être précisée – choisissez parmi 20 couleurs et motifs
- Les coquilles de bureau et les retours rectangulaires sont réversibles
- Le dessus des modules est posé sur les parois latérales
- Les dessus en mélamine thermofusionnée mesurent 1 po d'épaisseur
- Les dessus en stratifié haute pression peuvent mesurer 1 1/16 po ou 1 7/16 po d'épaisseur
- Un style de chant est offert pour les dessus : Boulevard (S)
- Les surfaces sont fabriquées à partir de panneaux de particules d'une densité de 45 livres recouverts de part et d'autre de mélamine thermosoudée haut rendement ou de stratifié haute pression (en option)
- Les châssis sont fabriqués à partir de panneaux de particules d'une densité de 45 livres recouverts de part et d'autre de mélamine thermosoudée
- Un chant agencé de 3 mm ceinture toutes les surfaces de travail, les panneaux latéraux, les tiroirs et les portes
- Un panneau de fond pleine hauteur et un panneau de fond partiel de 10 po sont offerts de série
- Des portes en verre givré à cadre en aluminium anodisé sont offertes; aucune poignée n'est comprise
- Les tiroirs simples sont montés sur des coulisses à roulement à billes à extension com-

- plète de qualité supérieure
- Les tiroirs classeurs sont montés sur des coulisses à roulement à billes à extension complète progressive de qualité supérieure
- Les tiroirs classeurs peuvent recevoir des chemises suspendues de format lettre ou grand format (se reporter la rubrique Capacité des tiroirs classeurs à la page G.2)
- Des serrures sont de série sur tous les modules et sont offertes dans un fini noir ou argenté, à préciser
- Tous les classeurs latéraux sont munis d'un dispositif d'interverrouillage
- Des poignées en applique sont de série pour les tiroirs de bureaux
- Les fonds de tiroirs sont installés dans une rainure toupillée dans les parois du tiroir
- Les devants de tiroirs sont ceinturés d'une bande de chant agencée de 3 mm
- Tous les tiroirs se verrouillent de série
- Possibilité de clés identiques
- Les caissons sont offerts dans une largeur de 15,5 po et dans des profondeurs de 18, 20, 23, 24, 29, 30 ou 36 po
- Un porte-crayons est compris
- Tous les caissons mobiles peuvent être munis d'un contrepoids en option
- Les modules de rangement sont dotés de patins de mise à niveau de 5/16 po x 1 po facilement accessibles de l'extérieur du module. Tous les autres modules présentent des patins de mise à niveau de 5/16 po x 2 po
- Trois styles sont offerts pour les pieds monobranches, soit un pied carré de 2,5 po ou de 3 po, un pied circulaire de 3 po ou un pied circulaire de 6 po
- Six choix de poignées sont offerts
- Les modules de rangement sont offerts dans un choix de quatre hauteurs : 29 po, 50 po, 65,8 po ou 72,8 po
- Les modules latéraux sont offerts en trois largeurs, soit 30 po, 36 po ou 42 po
- Des passe-câbles rectangulaires sont de série et peuvent être précisés à divers emplacements de série (se reporter à la rubrique Emplacement des passe-câbles à la page A.10)
- Des modules d'alimentation sont offerts dans divers styles et configurations
- En option, les devants de tiroirs et de portes sont offerts dans un fini autre que celui du châssis, à préciser. À noter que la plaque de protection sera agencée au fini du devant de tiroir ou de porte, à moins d'une indication contraire

MEUBLES AUTOPORTANTS • RENSEIGNEMENTS TECHNIQUES

Surfaces de travail



Les surfaces de travail sont offertes en trois épaisseurs : LP (1 po), B (1 1/16 po) ou W (1 7/16 po) Elles sont prépercées pour recevoir les raccords (configurations de bureaux)
Dessus rectangulaires, arqués, biseautés et ondulés offerts

Chants

Offertes en trois épaisseurs : LP (1 po), B (1 1/16 po) ou W (1 7/16 po)
Les chants de style Boulevard (S) en PVC similibois sont offerts dans les épaisseurs B et W uniquement

Choix de chants

Chant Boulevard (S)

"LP" Épaisseur		
HP "B" Épaisseur		1 po
HP "W" Épaisseur		1 1/16 po
		1 7/16 po

Ferrures

Toutes les ferrures nécessaires sont comprises

Panneaux de fond

Un panneau de fond pleine hauteur (27 5/8 po H) et un panneau de fond mi-hauteur (10 po – option H) sont offerts
Les panneaux de fond sont montés en affleurement des panneaux latéraux de 24 po, 30 po et 36 po P

Ils peuvent être installés en retrait sur les modules avec panneaux de fond de 30 po et de 36 po P
La distance du retrait est de 6 po
Seuls les panneaux de fond affleurants sont possibles pour les coquilles et surfaces de transition prolongées

Seuls les panneaux de fond pleine hauteur sont possibles pour les bureaux L2D rectangulaires, arqués ou biseautés

Une bande de chant garnit toutes les arêtes exposées

Panneaux latéraux

Le terme « panneau latéral » sert à désigner les parois latérales (côtés) d'une coquille, d'un bureau à

un caisson ou d'un retour.

Les panneaux latéraux étroits ou de bout servent à configurer une table bureau intégrant un îlot.

Les panneaux latéraux sont interchangeables et peuvent s'installer à gauche ou à droite.

Les panneaux latéraux de 24 po, 30 po et 36 po P sont prépercés pour recevoir un panneau de fond pleine hauteur ou mi-hauteur monté en affleurement.

Les panneaux latéraux de 30 po et de 36 po P sont utilisés pour recevoir un panneau de fond pleine hauteur ou mi-hauteur monté en retrait.

Les arêtes exposées des panneaux et panneaux latéraux sont garnies d'une bande de chant de 3 mm.

La face supérieure des panneaux étroits est toupillée pour permettre d'acheminer les câbles. Une ferrure plate est comprise.

Une bande de chant garnit tous les bords inférieurs.

Poignées

Quatre styles de poignées sont offerts

Les choix sont les suivants : BB = Poignée arquée, noir mat
BC = Poignée arquée, chrome mat

UB = Poignée en U, noir mat
UC = Poignée en U, chrome mat

FA = Poignée plate, finie aluminium

RN = Poignée ronde, finie nickel

Espacement entre les trous de montage = 192 mm e-lock

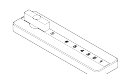
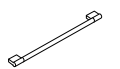
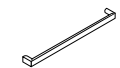
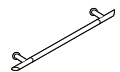

STRATIFIÉ SIMILIBOIS (WG)

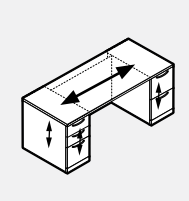
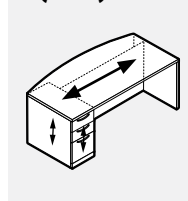
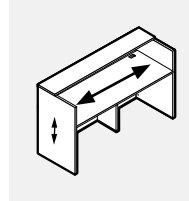
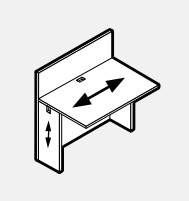
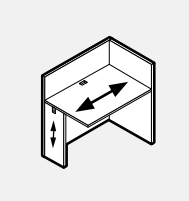
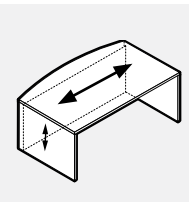
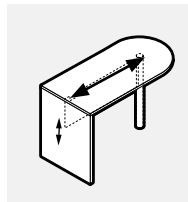
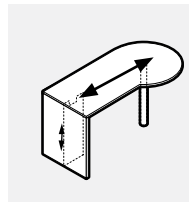
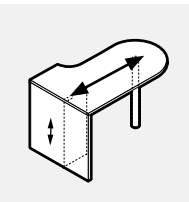
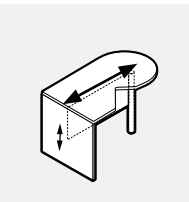
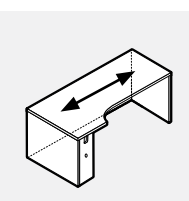
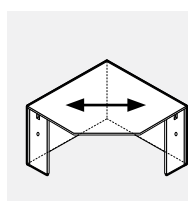
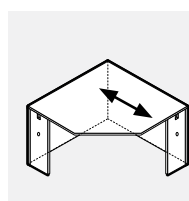
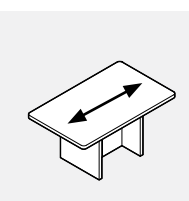
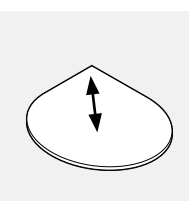
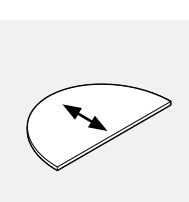
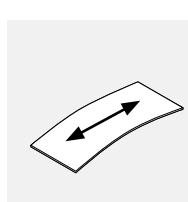
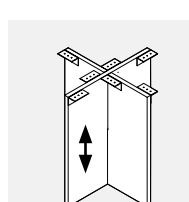
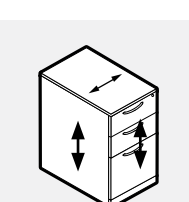
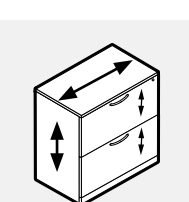
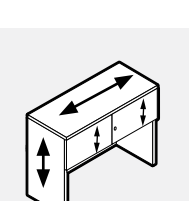
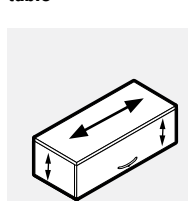
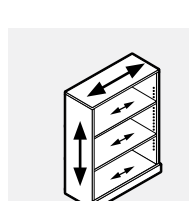
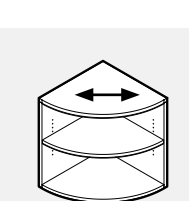
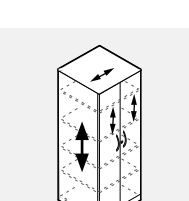
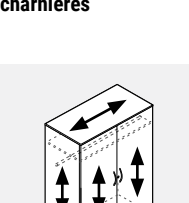
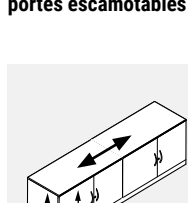
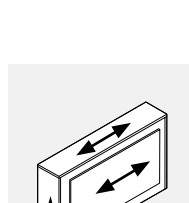
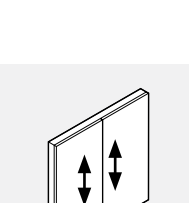
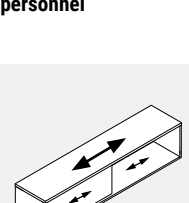
				
Bureaux à deux caissons	Bureaux à un caisson	Bureaux d'accueil	Surfaces de transition enveloppantes	Surfaces de transition enveloppantes de droite
				
Coquilles	Tables en D	Tables en P	Tables de coin à profilé circulaire	Tables de coin à profilé tronqué
				
Bureaux de coin profilé	Bureaux de coin de 42 po et moins	Bureaux de coins de plus de 42 po	Tables d'appoint	Dessus en forme de goutte
				
Dessus demi-lune	Tous les autres dessus de table	Piètements	Caissons	Classeurs latéraux
				
Étagères avec portes à charnières	Rangements surélevés avec portes escamotables	Bibliothèques	Bibliothèques de coin	Tours de rangement personnel
				
Armoires	Bahuts	Bureaux galerie	Tableaux de présentation	Rangement supérieur diviseur

EMPLACEMENT DES PASSE-CÂBLES

Notes

Toutes les surfaces de travail sont dotées de série de passe-câbles rectangulaires BG5.
 Les surfaces de travail de 54 po L et moins présentent un passe-câbles.
 Les surfaces de travail de plus de 54 po L présentent deux passe-câbles.

L'emplacement du passe-câbles doit être précisé au moment de la commande, sinon le module ne présentera aucun passe-câbles.

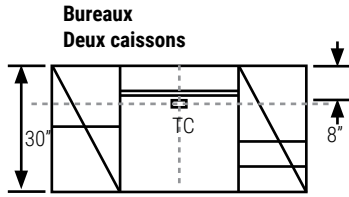

LIGNE CENTRALE

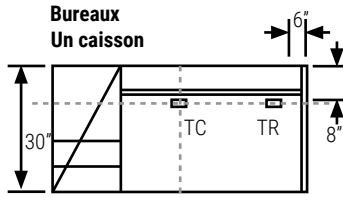

LIGNE CENTRALE

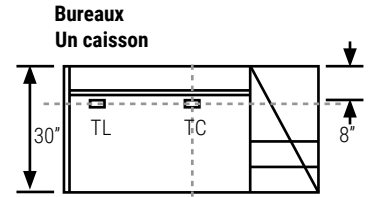

LIGNE CENTRALE

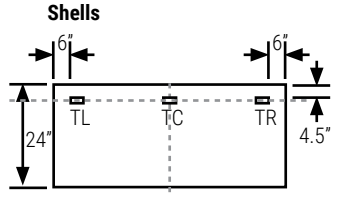

LIGNE CENTRALE

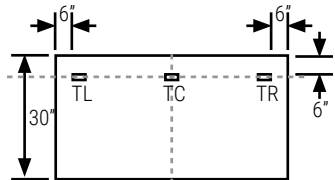

LIGNE CENTRALE

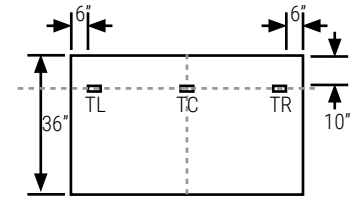

LIGNE CENTRALE

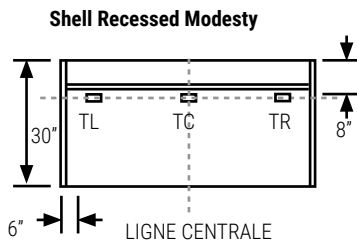

LIGNE CENTRALE

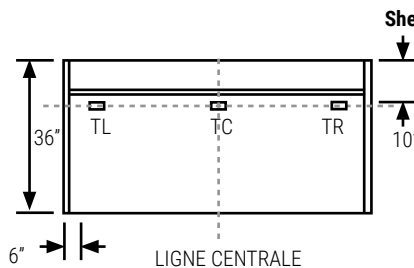

LIGNE CENTRALE

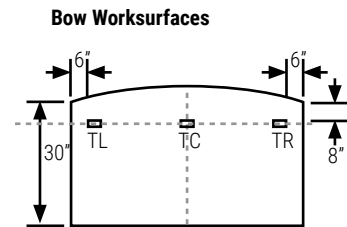

LIGNE CENTRALE

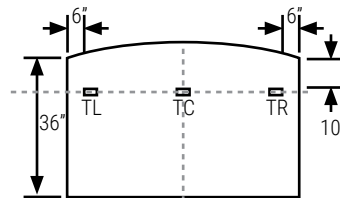

LIGNE CENTRALE

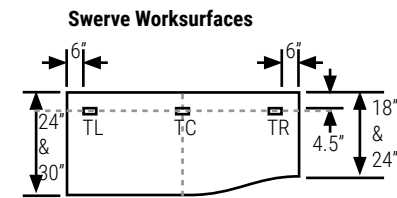

LIGNE CENTRALE

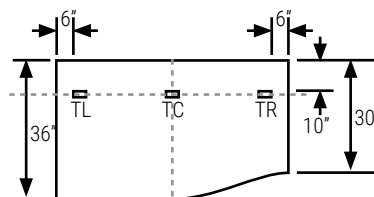

LIGNE CENTRALE

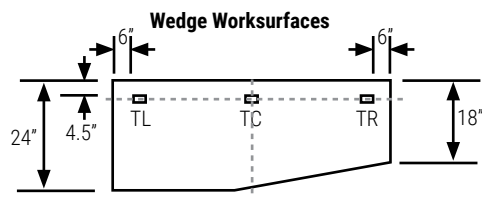

LIGNE CENTRALE

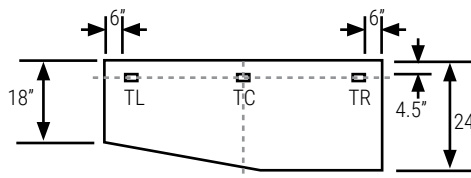

LIGNE CENTRALE

EMPLACEMENT DES PASSE-CÂBLES

Tables en P - L2T

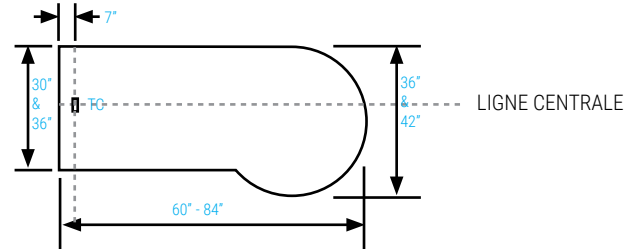
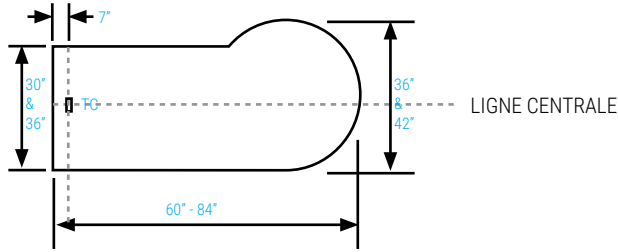

Tables en D prolongées L2TED

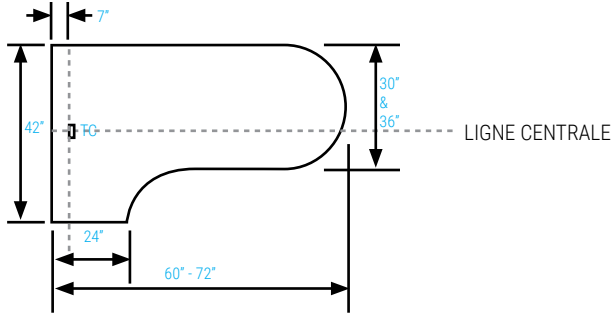

Tables en D

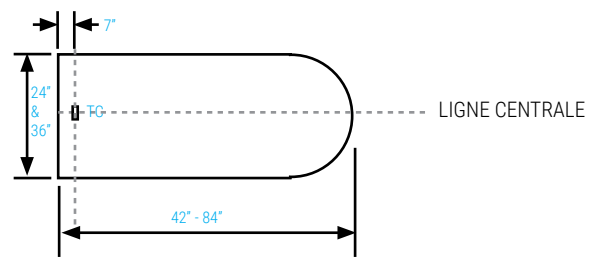

Modules de coin prolongé - L2EC

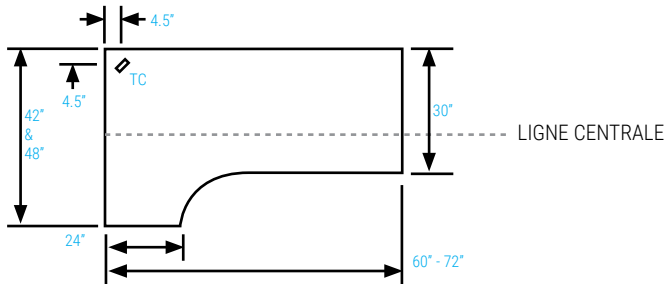

Modules de coin en D avec découpe - L2TEDCO

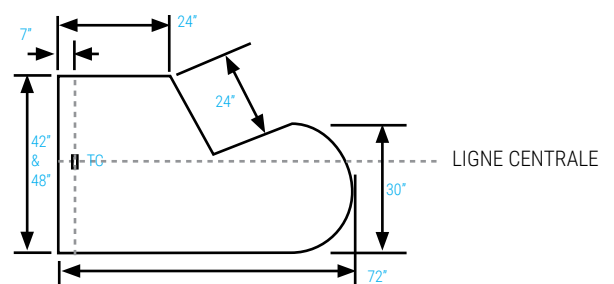

Module Coin Prolongé, Modeste en Retrait

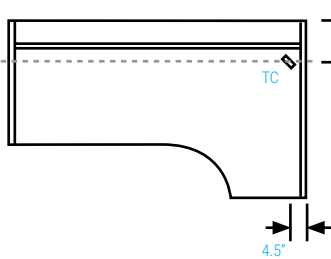

Module de Forme Biseau Modestie en Retrait

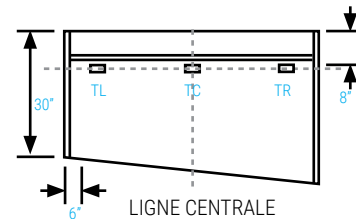

Modules de coin - Une pièce

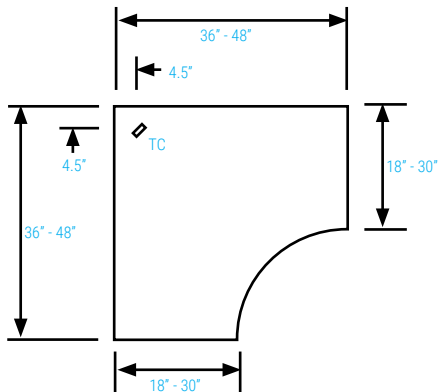

Modules de coin - Deux pièces

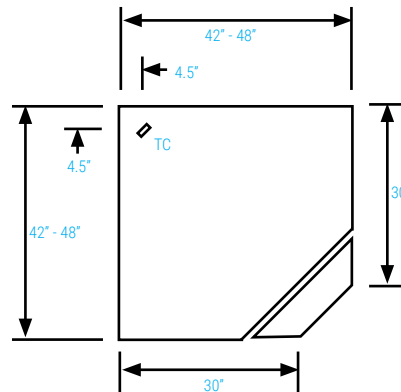

EMPLACEMENT DES PASSE-CÂBLES

Tables en forme de bâton de hockey - L2TH



Dessus flottants - L2F

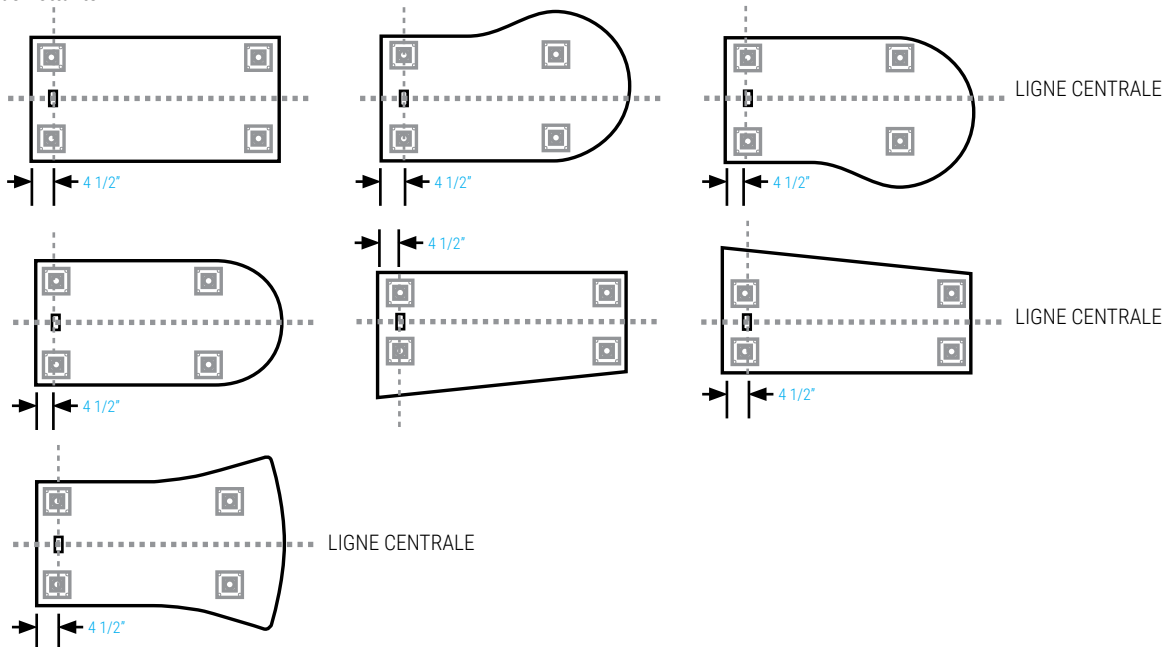

Dessus rallonges - L2TC

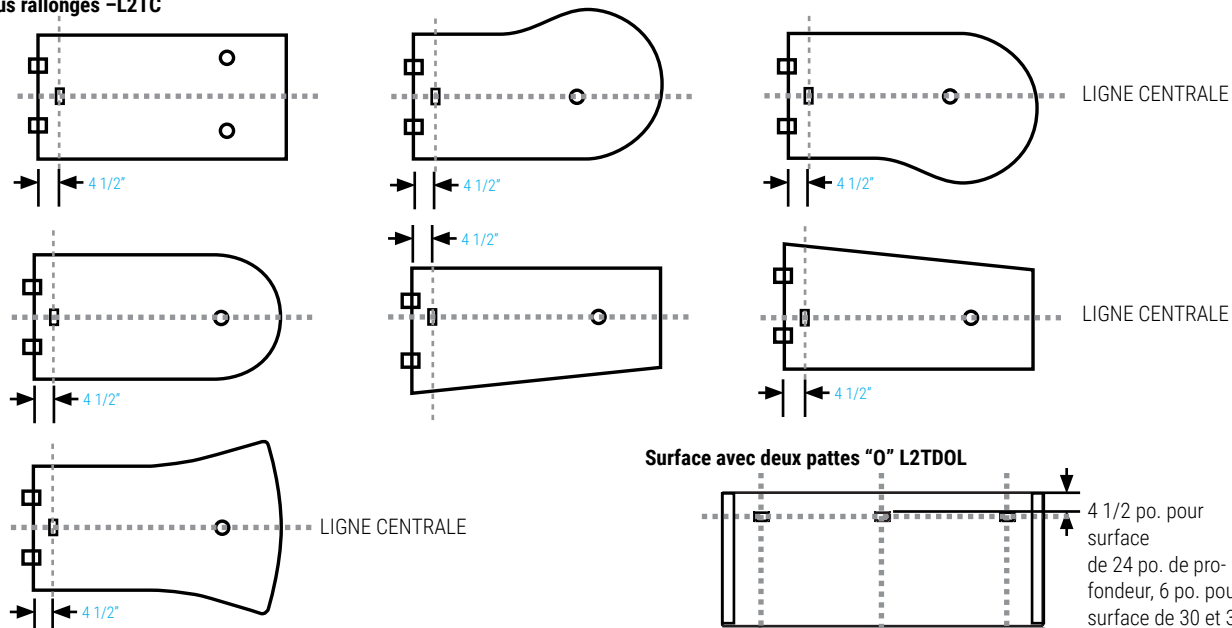

Surface Flottante L2FFL

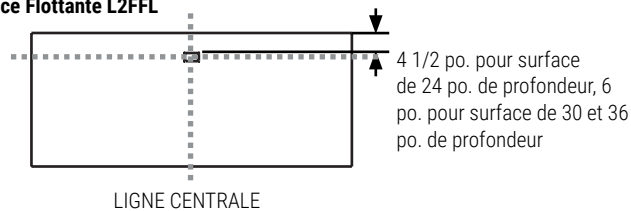

Surface avec deux pattes "O" L2TDOL

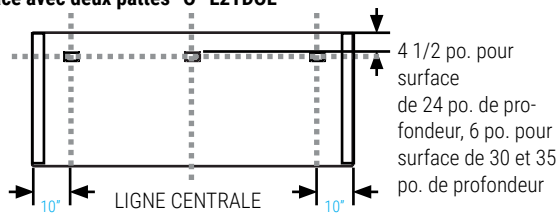

RENSEIGNEMENTS TECHNIQUES

Bureaux à deux caissons, bureaux à un caisson

Tous les bureaux sont expédiés démontés

Les caissons sont expédiés montés

Les caissons sont entièrement fabriqués en mélamine LP

Aucun mécanisme d'interverrouillage dans les caissons

Un panneau de fond mi-hauteur est offert pour les bureaux à deux caissons. Préciser H avant les dimensions, p. ex. L2DRH3060FB

Un panneau de fond mi-hauteur est offert pour les bureaux à un caisson. Préciser H avant les dimensions, p. ex. L2DRH3060BR

Le panneau de fond est posé en retrait de 6 po sur tous les bureaux

Bureaux de direction avec retour

Tous les bureaux sont expédiés démontés

La face sans panneau de ce type de bureau doit être assujettie à la surface de travail adjacente à l'aide de ferrures plates.

Un panneau de fond mi-hauteur est offert pour les retours à un caisson. Préciser H avant les dimensions, p. ex. L2RH2036FL

Retours à un caisson

Tous les modules sont expédiés démontés

La face sans panneau de ce type de module doit être assujettie à la surface de travail adjacente à l'aide de ferrures plates.

BUREAUX • GUIDE DE COMMANDE

CODES : La liste de prix emploie un système de codage facile à comprendre. Chaque code alphanumérique est propre à chaque module, simplifiant la commande et réduisant le risque d'erreur.

EXEMPLE – POUR COMMANDER UN BUREAU

CODE DE PRODUIT :

L2DR3060FB

L2 = Licence

D = Bureau

R = Surface rectangulaire

3060 = Profondeur x largeur

FB = Caisson 2 tiroirs classeurs à gauche + caisson
2 tiroirs simples, 1 tiroir classeur à droite

OPTIONS:

Dessus:

LP – LP (mélamine thermofusionnée), épaisseur 1 po

HP B – B, épaisseur 1 1/16 po

HP W – W, épaisseur 1 7/16 po

Fini – Dessus :

Choisir la couleur

Chant en PVC – Dessus :

Choisir la couleur

Fini – Châssis :

Choisir la couleur

Chant en PVC – Châssis :

Choisir la couleur

Style de poignée :

BC - Poignée arquée, chrome mat (choix implicite)

BB - Poignée arquée, noir mat

UB - Poignée en U, noir mat

UC - Poignée en U, chrome mat

FA - Poignée plate, finie aluminium

RN - Poignée ronde, finie nickel

Passe-câbles :

N – Aucun passe-câbles (choix implicite)

Bureaux à deux caissons :

TC – Centré sur le dessus uniquement

Bureaux à un caisson à droite :

TC – Centré sur le dessus

TL – À gauche sur le dessus

Bureaux à un caisson à gauche :

TC – Centré sur le dessus

TR – À droite sur le dessus

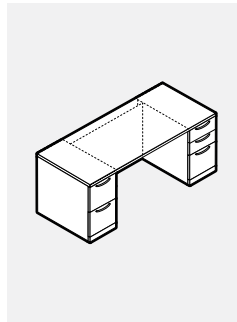

L2 • Clés

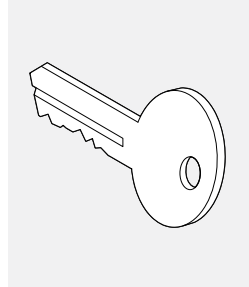

- Clé supplémentaire (préciser au moment de la commande).
- Choisir noir ou argenté.

PRODUIT CODE	PRIX	DIMENSIONS (POUCES)			POIDS LB	VOL PI³
		H	L	P		
Passe-partout:						
L2MK	30					
Clé supplémentaire pour module existant:						
L2EK	13					
Clé de barillet:						
L2CK	15					
Barillet et clé:						
L2LOCKKEY	32					

L2DR-FB • Bureau à deux caissons, 2 tiroirs classeurs à gauche, 2 tiroirs simples, 1 tiroir classeur à droite, panneau de fond en retrait

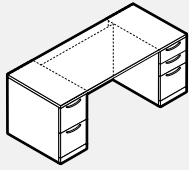

• Verrou électronique offert en option pour chaque socle en position verticale. Veuillez préciser V (vertical) et ajouter le prix courant de 224 \$ pour chacun.

PRODUIT CODE	PRIX		TAILLE (POUCES)					POIDS		VOL PI ³
	LP	B	W	H (LP/B)	H (W)	L	P	LB		
L2DR3060FB	2359	2499	2627	29	29.5	60	30	224	24	
L2DR3066FB	2403	2556	2696	29	29.5	66	30	234	25	
L2DR3072FB	2447	2614	2765	29	29.5	72	30	244	25	
L2DR3078FB	2493	2671	2835	29	29.5	78	30	272	26	
L2DR3084FB	2537	2733	2907	29	29.5	84	30	299	26	
L2DR3672FB	2572	2774	2947	29	29.5	72	36	272	26	
L2DR3678FB	2620	2839	3023	29	29.5	78	36	299	28	
L2DR3684FB	2671	2905	3104	29	29.5	84	36	327	28	

L2DR-BF • Bureau à deux caissons, 2 tiroirs classeurs à droite, 2 tiroirs simples, 1 tiroir classeur à gauche, panneau de fond en retrait

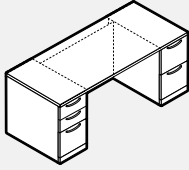

• Verrou électronique offert en option pour chaque socle en position verticale. Veuillez préciser V (vertical) et ajouter le prix courant de 231 \$ pour chacun.

PRODUIT CODE	PRIX		TAILLE (POUCES)					POIDS		VOL PI ³
	LP	B	W	H (LP/B)	H (W)	L	P	LB		
L2DR3060BF	2359	2499	2627	29	29.5	60	30	224	24	
L2DR3066BF	2403	2556	2696	29	29.5	66	30	234	25	
L2DR3072BF	2447	2614	2765	29	29.5	72	30	244	25	
L2DR3078BF	2493	2671	2835	29	29.5	78	30	272	26	
L2DR3084BF	2537	2733	2907	29	29.5	84	30	299	26	
L2DR3672BF	2572	2774	2947	29	29.5	72	36	272	26	
L2DR3678BF	2620	2839	3023	29	29.5	78	36	299	28	
L2DR3684BF	2671	2905	3104	29	29.5	84	36	327	28	

L2DRH-FB • Bureau à deux caissons, 2 tiroirs classeurs à gauche, 2 tiroirs simples, 1 tiroir classeur à droite, panneau de fond mi-hauteur en retrait

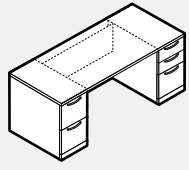

• Verrou électronique offert en option pour chaque socle en position verticale. Veuillez préciser V (vertical) et ajouter le prix courant de 231 \$ pour chacun.

PRODUIT CODE	PRIX		TAILLE (POUCES)					POIDS		VOL PI ³
	LP	B	W	H (LP/B)	H (W)	L	P	LB		
L2DRH3060FB	2301	2440	2571	29	29.5	60	30	224	24	
L2DRH3066FB	2337	2493	2630	29	29.5	66	30	234	25	
L2DRH3072FB	2370	2536	2689	29	29.5	72	30	244	25	
L2DRH3078FB	2404	2585	2748	29	29.5	78	30	272	26	
L2DRH3084FB	2439	2633	2810	29	29.5	84	30	299	26	
L2DRH3672FB	2496	2696	2869	29	29.5	72	36	272	26	
L2DRH3678FB	2534	2750	2934	29	29.5	78	36	299	28	
L2DRH3684FB	2573	2808	3007	29	29.5	84	36	327	28	

L2DRH-BF • Bureau à deux caissons, 2 tiroirs simples, 1 tiroir classeur à gauche, 2 tiroirs classeurs à droite, panneau de fond mi-hauteur en retrait

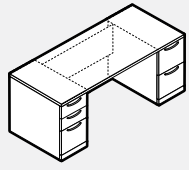

• Verrou électronique offert en option pour chaque socle en position verticale. Veuillez préciser V (vertical) et ajouter le prix courant de 231 \$ pour chacun.

PRODUIT CODE	PRIX		TAILLE (POUCES)					POIDS		VOL PI ³
	LP	B	W	H (LP/B)	H (W)	L	P	LB		
L2DRH3060BF	2301	2440	2571	29	29.5	60	30	224	24	
L2DRH3066BF	2337	2493	2630	29	29.5	66	30	234	25	
L2DRH3072BF	2370	2536	2689	29	29.5	72	30	244	25	
L2DRH3078BF	2404	2585	2748	29	29.5	78	30	272	26	
L2DRH3084BF	2439	2633	2810	29	29.5	84	30	299	26	
L2DRH3672BF	2496	2696	2869	29	29.5	72	36	272	26	
L2DRH3678BF	2534	2750	2934	29	29.5	78	36	299	28	
L2DRH3684BF	2573	2808	3007	29	29.5	84	36	327	28	

L2DB-FB • Bureau à devant arqué à deux caissons, 2 tiroirs classeurs à gauche, 2 tiroirs simples, 1 tiroir classeur à droite, panneau de fond en retrait

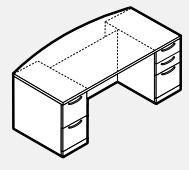

• Verrou électronique offert en option pour chaque socle en position verticale. Veuillez préciser V (vertical) et ajouter le prix courant de 231 \$ pour chacun.

PRODUIT CODE	PRIX		TAILLE (POUCES)					POIDS		VOL PI ³
	LP	B	W	H (LP/B)	H (W)	L	P	LB		
L2DB3060FB	2414	2582	2725	29	29.5	60	36	374	25	
L2DB3066FB	2462	2646	2803	29	29.5	66	36	383	26	
L2DB3072FB	2508	2710	2879	29	29.5	72	36	395	26	
L2DB3078FB	2560	2775	2955	29	29.5	78	36	422	28	
L2DB3084FB	2610	2843	3036	29	29.5	84	36	450	28	
L2DB3672FB	2635	2869	3059	29	29.5	72	42	422	28	
L2DB3678FB	2689	2941	3143	29	29.5	78	42	450	29	
L2DB3684FB	2744	3015	3232	29	29.5	84	42	477	29	

L2DB-BF • Bureau à devant arqué à deux caissons, 2 tiroirs classeurs à droite, 2 tiroirs simples, 1 tiroir classeur à gauche, panneau de fond en retrait

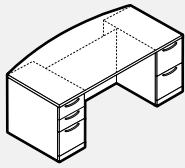

• Verrou électronique offert en option pour chaque socle en position verticale. Veuillez préciser V (vertical) et ajouter le prix courant de 231 \$ pour chacun.

PRODUIT CODE	PRIX			TAILLE (POUCES)				POIDS		VOL PP
	LP	B	W	H (LP/B)	H (W)	L	P	LB		
L2DB3060BF	2414	2582	2725	29	29.5	60	36	374	25	
L2DB3066BF	2462	2646	2803	29	29.5	66	36	383	26	
L2DB3072BF	2508	2710	2879	29	29.5	72	36	395	26	
L2DB3078BF	2560	2775	2955	29	29.5	78	36	422	28	
L2DB3084BF	2610	2843	3036	29	29.5	84	36	450	28	
L2DB3672BF	2635	2869	3059	29	29.5	72	42	422	28	
L2DB3678BF	2689	2941	3143	29	29.5	78	42	450	29	
L2DB3684BF	2744	3015	3232	29	29.5	84	42	477	29	

L2DBH-FB • Bureau à devant arqué à deux caissons, 2 tiroirs classeurs à gauche, 2 tiroirs simples, 1 tiroir classeur à droite, panneau de fond mi-hauteur en retrait

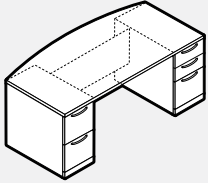

• Verrou électronique offert en option pour chaque socle en position verticale. Veuillez préciser V (vertical) et ajouter le prix courant de 231 \$ pour chacun.

PRODUIT CODE	PRIX			TAILLE (POUCES)				POIDS		VOL PP
	LP	B	W	H (LP/B)	H (W)	L	P	LB		
L2DBH3060FB	2359	2526	2670	29	29.5	60	36	374	25	
L2DBH3066FB	2394	2582	2735	29	29.5	66	36	383	26	
L2DBH3072FB	2434	2632	2803	29	29.5	72	36	395	26	
L2DBH3078FB	2470	2689	2868	29	29.5	78	36	422	28	
L2DBH3084FB	2511	2745	2936	29	29.5	84	36	450	28	
L2DBH3672FB	2560	2791	2981	29	29.5	72	42	422	28	
L2DBH3678FB	2601	2853	3055	29	29.5	78	42	450	29	
L2DBH3684FB	2647	2918	3133	29	29.5	84	42	477	29	

L2DBH-BF • Bureau à devant arqué à deux caissons, 2 tiroirs simples, 1 tiroir classeur à gauche, 2 tiroirs classeurs à droite, panneau de fond mi-hauteur en retrait

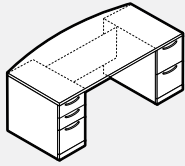

• Verrou électronique offert en option pour chaque socle en position verticale. Veuillez préciser V (vertical) et ajouter le prix courant de 231 \$ pour chacun.

PRODUIT CODE	PRIX			TAILLE (POUCES)				POIDS		VOL PP
	LP	B	W	H (LP/B)	H (W)	L	P	LB		
L2DBH3060BF	2359	2526	2670	29	29.5	60	36	374	25	
L2DBH3066BF	2394	2582	2735	29	29.5	66	36	383	26	
L2DBH3072BF	2434	2632	2803	29	29.5	72	36	395	26	
L2DBH3078BF	2470	2689	2868	29	29.5	78	36	422	28	
L2DBH3084BF	2511	2745	2936	29	29.5	84	36	450	28	
L2DBH3672BF	2560	2791	2981	29	29.5	72	42	422	28	
L2DBH3678BF	2601	2853	3055	29	29.5	78	42	450	29	
L2DBH3684BF	2647	2918	3133	29	29.5	84	42	477	29	

L2DR-BR • Bureau à un caisson, 2 tiroirs simples, 1 tiroir classeur à droite, panneau de fond en retrait

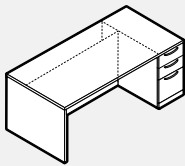

• Verrou électronique offert en option pour le socle en position verticale. Veuillez préciser V (vertical) et ajouter le prix courant de 231 \$.

PRODUIT CODE	PRIX			TAILLE (POUCES)				POIDS		VOL PP
	LP	B	W	H (LP/B)	H (W)	L	P	LB		
L2DR3060BR	1638	1776	1904	29	29.5	60	30	224	14	
L2DR3066BR	1681	1834	1973	29	29.5	66	30	234	15	
L2DR3072BR	1724	1892	2042	29	29.5	72	30	244	15	
L2DR3078BR	1762	1942	2106	29	29.5	78	30	272	17	
L2DR3084BR	1816	2014	2187	29	29.5	84	30	299	17	
L2DR3672BR	1835	2034	2209	29	29.5	72	36	272	17	
L2DR3678BR	1876	2092	2281	29	29.5	78	36	299	18	
L2DR3684BR	1934	2166	2367	29	29.5	84	36	327	18	

L2DR-BL • Bureau à un caisson, 2 tiroirs simples, 1 tiroir classeur à gauche, panneau de fond en retrait

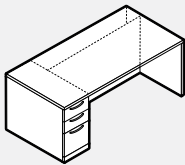

• Verrou électronique offert en option pour le socle en position verticale. Veuillez préciser V (vertical) et ajouter le prix courant de 231 \$.

PRODUIT CODE	PRIX			TAILLE (POUCES)				POIDS		VOL PP
	LP	B	W	H (LP/B)	H (W)	L	P	LB		
L2DR3060BL	1638	1776	1904	29	29.5	60	30	224	14	
L2DR3066BL	1681	1834	1973	29	29.5	66	30	234	15	
L2DR3072BL	1724	1892	2042	29	29.5	72	30	244	15	
L2DR3078BL	1762	1942	2106	29	29.5	78	30	272	17	
L2DR3084BL	1816	2014	2187	29	29.5	84	30	299	17	
L2DR3672BL	1835	2034	2209	29	29.5	72	36	272	17	
L2DR3678BL	1876	2092	2281	29	29.5	78	36	299	18	
L2DR3684BL	1934	2166	2367	29	29.5	84	36	327	18	

L2DRH-BR • Bureau à un caisson, 2 tiroirs simples, 1 tiroir classeur à droite, panneau de fond mi-hauteur en retrait

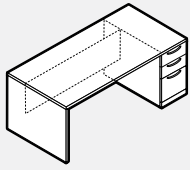

- Verrou électronique offert en option pour le socle en position verticale. Veuillez préciser V (vertical) et ajouter le prix courant de 231 \$.

PRODUIT CODE	PRIX			TAILLE (POUCES)				POIDS		VOL PP
	LP	B	W	H (LP/B)	H (W)	L	P	LB		
L2DRH3060BR	1530	1669	1800	29	29.5	60	30	224	14	
L2DRH3066BR	1564	1718	1857	29	29.5	66	30	234	15	
L2DRH3072BR	1599	1764	1918	29	29.5	72	30	244	15	
L2DRH3078BR	1632	1812	1973	29	29.5	78	30	272	17	
L2DRH3084BR	1668	1862	2037	29	29.5	84	30	299	17	
L2DRH3672BR	1708	1907	2083	29	29.5	72	36	272	17	
L2DRH3678BR	1746	1960	2149	29	29.5	78	36	299	18	
L2DRH3684BR	1785	2020	2220	29	29.5	84	36	327	18	

L2DRH-BL • Bureau à un caisson, 2 tiroirs simples, 1 tiroir classeur à gauche, panneau de fond mi-hauteur en retrait

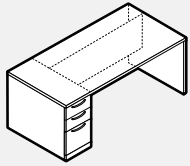

- Verrou électronique offert en option pour le socle en position verticale. Veuillez préciser V (vertical) et ajouter le prix courant de 231 \$.

PRODUIT CODE	PRIX			TAILLE (POUCES)				POIDS		VOL PP
	LP	B	W	H (LP/B)	H (W)	L	P	LB		
L2DRH3060BL	1530	1669	1800	29	29.5	60	30	224	14	
L2DRH3066BL	1564	1718	1857	29	29.5	66	30	234	15	
L2DRH3072BL	1599	1764	1918	29	29.5	72	30	244	15	
L2DRH3078BL	1632	1812	1973	29	29.5	78	30	272	17	
L2DRH3084BL	1668	1862	2037	29	29.5	84	30	299	17	
L2DRH3672BL	1708	1907	2083	29	29.5	72	36	272	17	
L2DRH3678BL	1746	1960	2149	29	29.5	78	36	299	18	
L2DRH3684BL	1785	2020	2220	29	29.5	84	36	327	18	

L2DB-BR • Bureau à devant arqué à un caisson, 2 tiroirs simples, 1 tiroir classeur à droite, panneau de fond en retrait

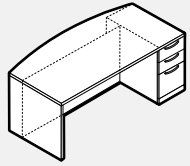

- Verrou électronique offert en option pour le socle en position verticale. Veuillez préciser V (vertical) et ajouter le prix courant de 231 \$.

PRODUIT CODE	PRIX			TAILLE (POUCES)				POIDS		VOL PP
	LP	B	W	H (LP/B)	H (W)	L	P	LB		
L2DB3060BR	1691	1859	2003	29	29.5	60	36	264	14	
L2DB3066BR	1741	1923	2083	29	29.5	66	36	274	15	
L2DB3072BR	1788	1987	2157	29	29.5	72	36	286	15	
L2DB3078BR	1831	2048	2227	29	29.5	78	36	314	17	
L2DB3084BR	1890	2121	2315	29	29.5	84	36	338	17	
L2DB3672BR	1898	2130	2322	29	29.5	72	42	310	17	
L2DB3678BR	1947	2197	2400	29	29.5	78	42	338	18	
L2DB3684BR	2006	2279	2495	29	29.5	84	42	362	18	

L2DB-BL • Bureau à devant arqué à un caisson, 2 tiroirs simples, 1 tiroir classeur à gauche, panneau de fond en retrait

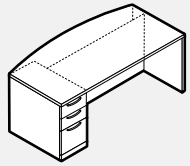

- Verrou électronique offert en option pour le socle en position verticale. Veuillez préciser V (vertical) et ajouter le prix courant de 231 \$.

PRODUIT CODE	PRIX			TAILLE (POUCES)				POIDS		VOL PP
	LP	B	W	H (LP/B)	H (W)	L	P	LB		
L2DB3060BL	1691	1859	2003	29	29.5	60	36	264	14	
L2DB3066BL	1741	1923	2083	29	29.5	66	36	274	15	
L2DB3072BL	1788	1987	2157	29	29.5	72	36	286	15	
L2DB3078BL	1831	2048	2227	29	29.5	78	36	314	17	
L2DB3084BL	1890	2121	2315	29	29.5	84	36	338	17	
L2DB3672BL	1898	2130	2322	29	29.5	72	42	310	17	
L2DB3678BL	1947	2197	2400	29	29.5	78	42	338	18	
L2DB3684BL	2006	2279	2495	29	29.5	84	42	362	18	

L2DBH-BR • Bureau à devant arqué à un caisson, 2 tiroirs simples, 1 tiroir classeur à droite, panneau de fond mi-hauteur en retrait

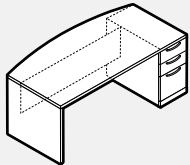

- Verrou électronique offert en option pour le socle en position verticale. Veuillez préciser V (vertical) et ajouter le prix courant de 231 \$.

PRODUIT CODE	PRIX			TAILLE (POUCES)				POIDS		VOL PP
	LP	B	W	H (LP/B)	H (W)	L	P	LB		
L2DBH3060BR	1586	1752	1895	29	29.5	60	36	264	14	
L2DBH3066BR	1622	1806	1961	29	29.5	66	36	274	15	
L2DBH3072BR	1660	1861	2028	29	29.5	72	36	286	15	
L2DBH3078BR	1697	1917	2093	29	29.5	78	36	314	17	
L2DBH3084BR	1740	1972	2164	29	29.5	84	36	338	17	
L2DBH3672BR	1772	2003	2193	29	29.5	72	42	310	17	
L2DBH3678BR	1812	2063	2266	29	29.5	78	42	338	18	
L2DBH3684BR	1857	2129	2347	29	29.5	84	42	362	18	

L2DBH-BL • Bureau à devant arqué à un caisson, 2 tiroirs simples, 1 tiroir classeur à gauche, panneau de fond mi-hauteur en retrait

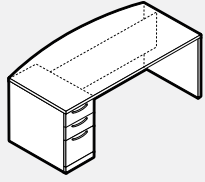

- Verrou électronique offert en option pour le socle en position verticale. Veuillez préciser V (vertical) et ajouter le prix courant de 231 \$.

PRODUIT CODE	PRIX			TAILLE (POUCES)				POIDS		VOL PP
	LP	B	W	H(LP/B)	H(W)	L	P	LB		
L2DBH3060BL	1586	1752	1895	29	29.5	60	36	264	14	
L2DBH3066BL	1622	1806	1961	29	29.5	66	36	274	15	
L2DBH3072BL	1660	1861	2028	29	29.5	72	36	286	15	
L2DBH3078BL	1697	1917	2093	29	29.5	78	36	314	17	
L2DBH3084BL	1740	1972	2164	29	29.5	84	36	338	17	
L2DBH3672BL	1772	2003	2193	29	29.5	72	42	310	17	
L2DBH3678BL	1812	2063	2266	29	29.5	78	42	338	18	
L2DBH3684BL	1857	2129	2347	29	29.5	84	42	362	18	

L2DRA-FB • Bureau à deux caissons, 2 tiroirs classeurs à gauche, 2 tiroirs simples, 1 tiroir classeur à droite, panneau de fond vitré en retrait

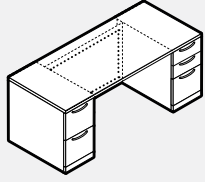

- Panneau de fond en acrylique givré.
- Cadre en aluminium.
- Verrou électronique offert en option pour chaque socle en position verticale. Veuillez préciser V (vertical) et ajouter le prix courant de 231 \$ pour chacun.

PRODUIT CODE	PRIX			TAILLE (POUCES)				POIDS		VOL PP
	LP	B	W	H(LP/B)	H(W)	L	P	LB		
L2DRA3060FB	2795	2931	3056	29.06	29.5	60	30	204	22	
L2DRA3066FB	2881	3033	3168	29.06	29.5	66	30	213	23	
L2DRA3072FB	2968	3130	3278	29.06	29.5	72	30	222	23	
L2DRA3078FB	3051	3232	3389	29.06	29.5	78	30	247	24	
L2DRA3084FB	3143	3334	3505	29.06	29.5	84	30	272	24	
L2DRA3672FB	3091	3286	3456	29.06	29.5	72	36	247	24	
L2DRA3678FB	3180	3392	3577	29.06	29.5	78	36	272	25	
L2DRA3684FB	3275	3502	3698	29.06	29.5	84	36	297	25	

L2DRA-BF • Bureau à deux caissons, 2 tiroirs classeurs à droite 2 tiroirs simples, 1 tiroir classeur à gauche, panneau de fond vitré en retrait

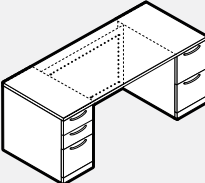

- Panneau de fond en acrylique givré.
- Cadre en aluminium.
- Verrou électronique offert en option pour chaque socle en position verticale. Veuillez préciser V (vertical) et ajouter le prix courant de 231 \$ pour chacun.

PRODUIT CODE	PRIX			TAILLE (POUCES)				POIDS		VOL PP
	LP	B	W	H(LP/B)	H(W)	L	P	LB		
L2DRA3060BF	2795	2931	3056	29.06	29.5	60	30	204	22	
L2DRA3066BF	2881	3033	3168	29.06	29.5	66	30	213	23	
L2DRA3072BF	2968	3130	3278	29.06	29.5	72	30	222	23	
L2DRA3078BF	3051	3232	3389	29.06	29.5	78	30	247	24	
L2DRA3084BF	3143	3334	3505	29.06	29.5	84	30	272	24	
L2DRA3672BF	3091	3286	3456	29.06	29.5	72	36	247	24	
L2DRA3678BF	3180	3392	3577	29.06	29.5	78	36	272	25	
L2DRA3684BF	3275	3502	3698	29.06	29.5	84	36	297	25	

L2DBA-FB • Bureau à devant arqué à deux caissons, 2 tiroirs classeurs à gauche, 2 tiroirs simples, 1 tiroir classeur à droite, panneau de fond vitré en retrait

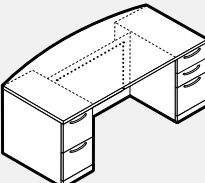

- Panneau de fond en acrylique givré.
- Cadre en aluminium.
- Verrou électronique offert en option pour chaque socle en position verticale. Veuillez préciser V (vertical) et ajouter le prix courant de 231 \$ pour chacun.

PRODUIT CODE	PRIX			TAILLE (POUCES)				POIDS		VOL PP
	LP	B	W	H(LP/B)	H(W)	L	P	LB		
L2DBA3060FB	2847	3012	3153	29.06	29.5	60	36	340	23	
L2DBA3066FB	2937	3118	3270	29.06	29.5	66	36	348	24	
L2DBA3072FB	3033	3224	3389	29.06	29.5	72	36	359	24	
L2DBA3078FB	3122	3329	3508	29.06	29.5	78	36	384	25	
L2DBA3084FB	3216	3442	3629	29.06	29.5	84	36	409	25	
L2DBA3672FB	3153	3380	3564	29.06	29.5	72	42	384	25	
L2DBA3678FB	3248	3494	3692	29.06	29.5	78	42	409	26	
L2DBA3684FB	3346	3612	3822	29.06	29.5	84	42	434	26	

L2DBA-BF • Bureau à devant arqué à deux caissons, 2 tiroirs classeurs à droite 2 tiroirs simples, 1 tiroir classeur à gauche, panneau de fond vitré en retrait

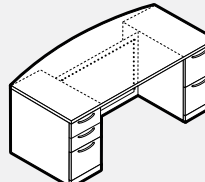

- Panneau de fond en acrylique givré.
- Cadre en aluminium.
- Verrou électronique offert en option pour chaque socle en position verticale. Veuillez préciser V (vertical) et ajouter le prix courant de 231 \$ pour chacun.

PRODUIT CODE	PRIX			TAILLE (POUCES)				POIDS		VOL PP
	LP	B	W	H(LP/B)	H(W)	L	P	LB		
L2DBA3060BF	2847	3012	3153	29.06	29.5	60	36	340	23	
L2DBA3066BF	2937	3118	3270	29.06	29.5	66	36	348	24	
L2DBA3072BF	3033	3224	3389	29.06	29.5	72	36	359	24	
L2DBA3078BF	3122	3329	3508	29.06	29.5	78	36	384	25	
L2DBA3084BF	3216	3442	3629	29.06	29.5	84	36	409	25	
L2DBA3672BF	3153	3380	3564	29.06	29.5	72	42	384	25	
L2DBA3678BF	3248	3494	3692	29.06	29.5	78	42	409	26	
L2DBA3684BF	3346	3612	3822	29.06	29.5	84	42	434	26	

L2DRAH-FB • Bureau à deux caissons, 2 tiroirs classeurs à gauche, 2 tiroirs simples, 1 tiroir classer à droite, panneau de fond vitré mi-hauteur en retrait

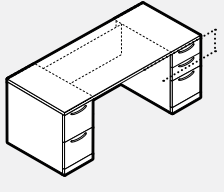

- Panneau de fond en acrylique givré.
- Cadre en aluminium.
- Verrou électronique offert en option pour chaque socle en position verticale. Veuillez préciser V (vertical) et ajouter le prix courant de 231 \$ pour chacun.

PRODUIT CODE	PRIX			TAILLE (POUCES)				POIDS		VOL P ³
	LP	B	W	H (L/P/B)	H (W)	L	P	LB		
L2DRAH3060FB	2646	2782	2908	29.06	29.5	60	30	204	22	
L2DRAH3066FB	2717	2866	3005	29.06	29.5	66	30	213	23	
L2DRAH3072FB	2778	2942	3091	29.06	29.5	72	30	222	23	
L2DRAH3078FB	2842	3016	3177	29.06	29.5	78	30	247	24	
L2DRAH3084FB	2908	3100	3269	29.06	29.5	84	30	272	24	
L2DRAH3672FB	2903	3099	3265	29.06	29.5	72	36	247	24	
L2DRAH3678FB	2968	3180	3363	29.06	29.5	78	36	272	25	
L2DRAH3684FB	3039	3265	3460	29.06	29.5	84	36	297	25	

L2DRAH-BF • Bureau à deux caissons, 2 tiroirs simples, 1 tiroir classer à gauche, 2 tiroirs classeurs à droite, panneau de fond vitré mi-hauteur en retrait

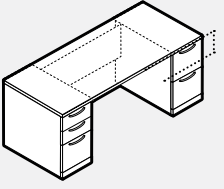

- Panneau de fond en acrylique givré.
- Cadre en aluminium.
- Verrou électronique offert en option pour chaque socle en position verticale. Veuillez préciser V (vertical) et ajouter le prix courant de 231 \$ pour chacun.

PRODUIT CODE	PRIX			TAILLE (POUCES)				POIDS		VOL P ³
	LP	B	W	H (L/P/B)	H (W)	L	P	LB		
L2DRAH3060BF	2646	2782	2908	29.06	29.5	60	30	204	22	
L2DRAH3066BF	2717	2866	3005	29.06	29.5	66	30	213	23	
L2DRAH3072BF	2778	2942	3091	29.06	29.5	72	30	222	23	
L2DRAH3078BF	2842	3016	3177	29.06	29.5	78	30	247	24	
L2DRAH3084BF	2908	3100	3269	29.06	29.5	84	30	272	24	
L2DRAH3672BF	2903	3099	3265	29.06	29.5	72	36	247	24	
L2DRAH3678BF	2968	3180	3363	29.06	29.5	78	36	272	25	
L2DRAH3684BF	3039	3265	3460	29.06	29.5	84	36	297	25	

L2DBAH-FB • Bureau à devant arqué à deux caissons, 2 tiroirs classeurs à gauche, 2 tiroirs simples, 1 tiroir classer à droite, panneau de fond vitré mi-hauteur en retrait

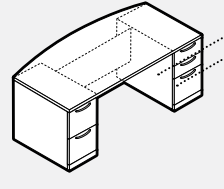

- Panneau de fond en acrylique givré.
- Cadre en aluminium.
- Verrou électronique offert en option pour chaque socle en position verticale. Veuillez préciser V (vertical) et ajouter le prix courant de 231 \$ pour chacun.

PRODUIT CODE	PRIX			TAILLE (POUCES)				POIDS		VOL P ³
	LP	B	W	H (L/P/B)	H (W)	L	P	LB		
L2DBAH3060FB	2699	2863	3005	29.06	29.5	60	36	340	23	
L2DBAH3066FB	2775	2953	3105	29.06	29.5	66	36	348	24	
L2DBAH3072FB	2841	3037	3199	29.06	29.5	72	36	359	24	
L2DBAH3078FB	2907	3118	3296	29.06	29.5	78	36	384	25	
L2DBAH3084FB	2979	3206	3394	29.06	29.5	84	36	409	25	
L2DBAH3672FB	2963	3192	3376	29.06	29.5	72	42	384	25	
L2DBAH3678FB	3036	3283	3478	29.06	29.5	78	42	409	26	
L2DBAH3684FB	3106	3375	3584	29.06	29.5	84	42	434	26	

L2DBAH-BF • Bureau à devant arqué à deux caissons, 2 tiroirs simples, 1 tiroir classer à gauche, 2 tiroirs classeurs à droite, panneau de fond vitré mi-hauteur en retrait

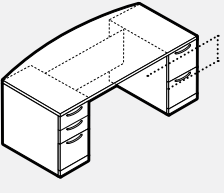

- Panneau de fond en acrylique givré.
- Cadre en aluminium.
- Verrou électronique offert en option pour chaque socle en position verticale. Veuillez préciser V (vertical) et ajouter le prix courant de 231 \$ pour chacun.

PRODUIT CODE	PRIX			TAILLE (POUCES)				POIDS		VOL P ³
	LP	B	W	H (L/P/B)	H (W)	L	P	LB		
L2DBAH3060BF	2699	2863	3005	29.06	29.5	60	36	340	23	
L2DBAH3066BF	2775	2953	3105	29.06	29.5	66	36	348	24	
L2DBAH3072BF	2841	3037	3199	29.06	29.5	72	36	359	24	
L2DBAH3078BF	2907	3118	3296	29.06	29.5	78	36	384	25	
L2DBAH3084BF	2979	3206	3394	29.06	29.5	84	36	409	25	
L2DBAH3672BF	2963	3192	3376	29.06	29.5	72	42	384	25	
L2DBAH3678BF	3036	3283	3478	29.06	29.5	78	42	409	26	
L2DBAH3684BF	3106	3375	3584	29.06	29.5	84	42	434	26	

L2ER-FL • Retour de direction, caisson à 2 tiroirs classeurs à gauche

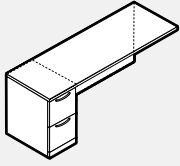

• Verrou électronique offert en option pour le socle en position verticale. Veuillez préciser V (vertical) et ajouter le prix courant de 231 \$.

PRODUIT CODE	PRIX			TAILLE (POUCES)				POIDS		VOL
	LP	B	W	H (LP/B)	H (W)	L	P	LB	PP	
L2ER2036FL	1169	1235	1302	29	29.5	36	20	151	12	
L2ER2042FL	1209	1290	1367	29	29.5	42	20	172	12	
L2ER2048FL	1257	1340	1430	29	29.5	48	20	179	12	
L2ER2054FL	1296	1395	1491	29	29.5	54	20	184	13	
L2ER2436FL	1214	1286	1357	29	29.5	36	24	151	12	
L2ER2442FL	1260	1339	1422	29	29.5	42	24	172	12	
L2ER2448FL	1302	1395	1485	29	29.5	48	24	179	13	
L2ER2454FL	1348	1451	1550	29	29.5	54	24	184	13	

L2ER-FR • Retour de direction, caisson à 2 tiroirs classeurs à droite

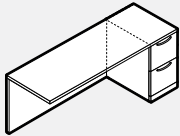

• Verrou électronique offert en option pour le socle en position verticale. Veuillez préciser V (vertical) et ajouter le prix courant de 231 \$.

PRODUIT CODE	PRIX			TAILLE (POUCES)				POIDS		VOL
	LP	B	W	H (LP/B)	H (W)	L	P	LB	PP	
L2ER2036FR	1169	1235	1302	29	29.5	36	20	151	12	
L2ER2042FR	1209	1290	1367	29	29.5	42	20	172	12	
L2ER2048FR	1257	1340	1430	29	29.5	48	20	179	12	
L2ER2054FR	1296	1395	1491	29	29.5	54	20	184	13	
L2ER2436FR	1214	1286	1357	29	29.5	36	24	151	12	
L2ER2442FR	1260	1339	1422	29	29.5	42	24	172	12	
L2ER2448FR	1302	1395	1485	29	29.5	48	24	179	13	
L2ER2454FR	1348	1451	1550	29	29.5	54	24	184	13	

L2ERH-FL • Retour de direction, caisson à 2 tiroirs classeurs à gauche, panneau de fond mi-hauteur

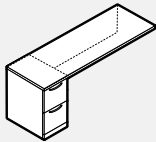

• Verrou électronique offert en option pour le socle en position verticale. Veuillez préciser V (vertical) et ajouter le prix courant de 231 \$.

PRODUIT CODE	PRIX			TAILLE (POUCES)				POIDS		VOL
	LP	B	W	H (LP/B)	H (W)	L	P	LB	PP	
L2ERH2036FL	1117	1182	1255	29	29.5	36	20	151	12	
L2ERH2042FL	1147	1226	1302	29	29.5	42	20	172	12	
L2ERH2048FL	1175	1266	1354	29	29.5	48	20	179	12	
L2ERH2054FL	1205	1304	1404	29	29.5	54	20	184	13	
L2ERH2436FL	1160	1232	1301	29	29.5	36	24	151	12	
L2ERH2442FL	1194	1272	1355	29	29.5	42	24	172	12	
L2ERH2448FL	1225	1318	1407	29	29.5	48	24	179	13	
L2ERH2454FL	1258	1360	1460	29	29.5	54	24	184	13	

L2ERH-FR • Retour de direction, caisson à 2 tiroirs classeurs à droite, panneau de fond mi-hauteur

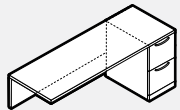

• Verrou électronique offert en option pour le socle en position verticale. Veuillez préciser V (vertical) et ajouter le prix courant de 231 \$.

PRODUIT CODE	PRIX			TAILLE (POUCES)				POIDS		VOL
	LP	B	W	H (LP/B)	H (W)	L	P	LB	PP	
L2ERH2036FR	1117	1182	1255	29	29.5	36	20	151	12	
L2ERH2042FR	1147	1226	1302	29	29.5	42	20	172	12	
L2ERH2048FR	1175	1266	1354	29	29.5	48	20	179	12	
L2ERH2054FR	1205	1304	1404	29	29.5	54	20	184	13	
L2ERH2436FR	1160	1232	1301	29	29.5	36	24	151	12	
L2ERH2442FR	1194	1272	1355	29	29.5	42	24	172	12	
L2ERH2448FR	1225	1318	1407	29	29.5	48	24	179	13	
L2ERH2454FR	1258	1360	1460	29	29.5	54	24	184	13	

L2ER-BL • Retour de direction, caisson à 2 tiroirs simples et 1 tiroir classeur à gauche

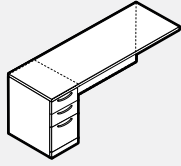

• Verrou électronique offert en option pour le socle en position verticale. Veuillez préciser V (vertical) et ajouter le prix courant de 231 \$.

PRODUIT CODE	PRIX			TAILLE (POUCES)				POIDS		VOL
	LP	B	W	H (LP/B)	H (W)	L	P	LB	PP	
L2ER2036BL	1232	1298	1367	29	29.5	36	20	151	12	
L2ER2042BL	1272	1352	1430	29	29.5	42	20	172	12	
L2ER2048BL	1317	1405	1491	29	29.5	48	20	179	12	
L2ER2054BL	1358	1458	1554	29	29.5	54	20	184	13	
L2ER2436BL	1279	1351	1422	29	29.5	36	24	151	12	
L2ER2442BL	1325	1405	1485	29	29.5	42	24	172	12	
L2ER2448BL	1368	1461	1550	29	29.5	48	24	179	13	
L2ER2454BL	1414	1516	1616	29	29.5	54	24	184	13	

L2ER-BR • Retour de direction, caisson à 2 tiroirs simples et 1 tiroir classeur à droite

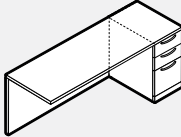

• Verrou électronique offert en option pour le socle en position verticale. Veuillez préciser V (vertical) et ajouter le prix courant de 231 \$.

PRODUIT CODE	PRIX			TAILLE (POUCES)				POIDS		VOL
	LP	B	W	H (LP/B)	H (W)	L	P	LB	PP	
L2ER2036BR	1232	1298	1367	29	29.5	36	20	151	12	
L2ER2042BR	1272	1352	1430	29	29.5	42	20	172	12	
L2ER2048BR	1317	1405	1491	29	29.5	48	20	179	12	
L2ER2054BR	1358	1458	1554	29	29.5	54	20	184	13	
L2ER2436BR	1279	1351	1422	29	29.5	36	24	151	12	
L2ER2442BR	1325	1405	1485	29	29.5	42	24	172	12	
L2ER2448BR	1368	1461	1550	29	29.5	48	24	179	13	
L2ER2454BR	1414	1516	1616	29	29.5	54	24	184	13	

L2ERH-BL • Retour de direction, caisson à 2 tiroirs simples et 1 tiroir classeur à gauche, panneau de fond mi-hauteur

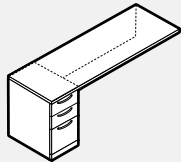

• Verrou électronique offert en option pour le socle en position verticale. Veuillez préciser V (vertical) et ajouter le prix courant de 231 \$.

PRODUIT CODE	PRIX			TAILLE (POUCES)				POIDS		VOL
	LP	B	W	H (LP/B)	H (W)	L	P	LB	PP	
L2ERH2036BL	1177	1243	1317	29	29.5	36	20	151	12	
L2ERH2042BL	1208	1289	1366	29	29.5	42	20	172	12	
L2ERH2048BL	1238	1328	1416	29	29.5	48	20	179	12	
L2ERH2054BL	1269	1369	1466	29	29.5	54	20	184	13	
L2ERH2436BL	1226	1296	1367	29	29.5	36	24	151	12	
L2ERH2442BL	1259	1338	1419	29	29.5	42	24	172	12	
L2ERH2448BL	1290	1382	1473	29	29.5	48	24	179	13	
L2ERH2454BL	1323	1426	1525	29	29.5	54	24	184	13	

L2ERH-BR • Retour de direction, caisson à 2 tiroirs simples et 1 tiroir classeur à droite, panneau de fond mi-hauteur

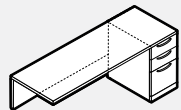

• Verrou électronique offert en option pour le socle en position verticale. Veuillez préciser V (vertical) et ajouter le prix courant de 231 \$.

PRODUIT CODE	PRIX			TAILLE (POUCES)				POIDS		VOL
	LP	B	W	H (LP/B)	H (W)	L	P	LB	PP	
L2ERH2036BR	1177	1243	1317	29	29.5	36	20	151	12	
L2ERH2042BR	1208	1289	1366	29	29.5	42	20	172	12	
L2ERH2048BR	1238	1328	1416	29	29.5	48	20	179	12	
L2ERH2054BR	1269	1369	1466	29	29.5	54	20	184	13	
L2ERH2436BR	1226	1296	1367	29	29.5	36	24	151	12	
L2ERH2442BR	1259	1338	1419	29	29.5	42	24	172	12	
L2ERH2448BR	1290	1382	1473	29	29.5	48	24	179	13	
L2ERH2454BR	1323	1426	1525	29	29.5	54	24	184	13	

RENSEIGNEMENTS TECHNIQUES

- Bureaux d'accueil
- Tous les bureaux sont expédiés démontés.
- Les plans de travail centraux des bureaux d'accueil sont offerts dans les épaisseurs LP, B ou W, correspondant à l'épaisseur et au profil de la surface de travail.
- Une bande de chant en PVC de 3 mm garnit toutes les autres arêtes exposées.
- Les modules centraux sont autoportants et peuvent être assujettis, à une extrémité ou de part et d'autre, à un retour ou à une surface de transition.
- Une surface de travail s'assujettit au module central pour prolonger le retour de part et d'autre. Module non réversible doit être assujettit de part et d'autre.
- Les modules de gauche ou de droite sont conçus pour prolonger le module central et doivent être assujettis à une extrémité.
- Les bureaux d'accueil peuvent être utilisés seuls ou assujettis à une surface de transition enveloppante ou un module de coin enveloppant.
- Le plan de travail est compris.

BUREAUX • GUIDE DE COMMANDE

CODES : La liste de prix emploie un système de codage facile à comprendre. Chaque code alphanumérique est propre à chaque module, simplifiant la commande et réduisant le risque d'erreur.

EXEMPLE – POUR COMMANDER UN POSTE D'ACCUEIL GALERIE

CODE DE PRODUIT :
 L2GR66
 L2 = Licence
 G = Galerie
 R = Accueil
 66 = Largeur

OPTIONS:

Dessus:
 LP – LP (mélamine thermofusionnée), épaisseur 1 po
 HP B – B, épaisseur 1 1/16 po
 HP W – W, épaisseur 1 7/16 po

Fini – Dessus : Choisir la couleur

Chant en PVC – Dessus : Choisir la couleur

Fini – Châssis : Choisir la couleur

Chant en PVC – Châssis : Choisir la couleur

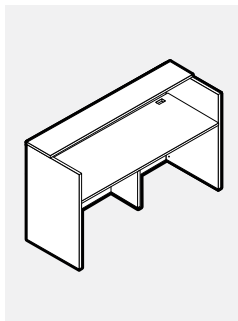

L2GR • Bureau d'accueil galerie

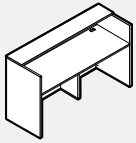

- Deux passe-câbles, à gauche et à droite du dessus.

PRODUIT CODE	PRIX		W	TAILLE (POUCES)				POIDS LB	VOL PI ³
	LP	B		H (LP/B)	H (W)	L	P		
L2GR66	1352	1696	1889	42.315	42.750	66	25	149	15
L2GR72	1422	1797	2001	42.315	42.750	72	25	163	17
L2GR78	1490	1892	2117	42.315	42.750	78	25	166	18
L2GR84	1560	1990	2231	42.315	42.750	84	25	171	20
L2GR96	1697	2187	2461	42.315	42.750	96	25	178	23

L2GB • Surface de transition galerie

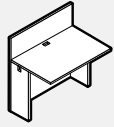

- Un passe-câbles, au centre du dessus.

PRODUIT CODE	PRIX		W	TAILLE (POUCES)				POIDS LB	VOL PI ³
	LP	B		H (LP/B)	H (W)	L	P		
L2GB42	603	737	801	41.315	41.315	42	25	79	10
L2GB48	658	812	885	41.315	41.315	48	25	86	12
L2GB54	714	885	966	41.315	41.315	54	25	95	13
L2GB60	766	956	1051	41.315	41.315	60	25	101	14

L2GR-L • Retour galerie de gauche

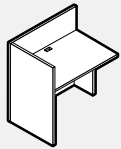

- Un passe-câbles, au centre du dessus.

PRODUIT CODE	PRIX		W	TAILLE (POUCES)				POIDS LB	VOL PI ³
	LP	B		H (LP/B)	H (W)	L	P		
L2GR36L	672	796	854	41.315	41.315	36	25	90	9
L2GR42L	726	868	937	41.315	41.315	42	25	97	11
L2GR48L	785	942	1022	41.315	41.315	48	25	106	13
L2GR54L	840	1017	1103	41.315	41.315	54	25	119	14
L2GR60L	894	1089	1186	41.315	41.315	60	25	132	16

L2GR-R • Retour galerie de droite

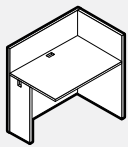

- Un passe-câbles, au centre du dessus.

PRODUIT CODE	PRIX		W	TAILLE (POUCES)				POIDS LB	VOL PI ³
	LP	B		H (LP/B)	H (W)	L	P		
L2GR36R	672	796	854	41.315	41.315	36	25	90	9
L2GR42R	726	868	937	41.315	41.315	42	25	97	11
L2GR48R	785	942	1022	41.315	41.315	48	25	106	13
L2GR54R	840	1017	1103	41.315	41.315	54	25	119	14
L2GR60R	894	1089	1186	41.315	41.315	60	25	132	16

L2GD • Bureau galerie avec panneau décoratif

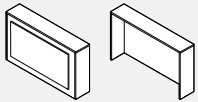

Devant Derrière

- À utiliser avec une coquille de bureau rectangulaire de 66 po, 72 po u 84 po.
- Le panneau décoratif est fabriqué en stratifié haute pression.

PRODUIT CODE	PRIX		W	TAILLE (POUCES)				POIDS LB	VOL PI ³
	LP	B		H (LP/B)	H (W)	L	P		
L2GD66	1667	1810	1963	42.315	42.750	68.25	12	99	20
L2GD72	1892	2059	2236	42.315	42.750	74.25	12	113	22
L2GD84	2029	2213	2414	42.315	42.750	86.25	12	117	25

L2GDP • Bureau galerie avec pigeonnier et panneau décoratif

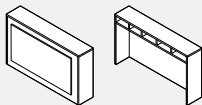

Devant Derrière

- À utiliser avec une coquille de bureau rectangulaire de 66 po, 72 po u 84 po.
- Le panneau décoratif est fabriqué en stratifié haute pression.

PRODUIT CODE	PRIX		W	TAILLE (POUCES)				POIDS LB	VOL PI ³
	LP	B		H (LP/B)	H (W)	L	P		
L2GDP66	1732	1919	2076	42.315	42.750	68.25	12	99	20
L2GDP72	1963	2183	2367	42.315	42.750	74.25	12	113	22
L2GDP84	2117	2356	2563	42.315	42.750	86.25	12	117	25

L2GRKIT • Ensemble galerie pour poste d'accueil

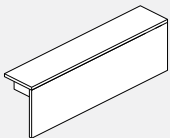

- Le module doit être posé sur une coquille de bureau L2DR ou L2CRS.

PRODUIT CODE	PRIX		W	TAILLE (POUCES)				POIDS LB	VOL PI ³
	LP	B		H (LP/B)	H (W)	L	P		
L2GRKIT36H36	418	442	459	18.37	18.75	36	12	68	1.50
L2GRKIT42H36	456	485	507	18.37	18.75	42	12	79	1.75
L2GRKIT48H36	495	534	551	18.37	18.75	48	12	90	2.00
L2GRKIT54H36	537	574	600	18.37	18.75	54	12	101	2.25
L2GRKIT60H36	575	619	645	18.37	18.75	60	12	113	2.50
L2GRKIT36H42	462	509	524	24.37	24.75	36	12	68	1.50
L2GRKIT42H42	510	563	581	24.37	24.75	42	12	79	1.75
L2GRKIT48H42	555	614	639	24.37	24.75	48	12	90	2.00
L2GRKIT54H42	604	670	694	24.37	24.75	54	12	101	2.25
L2GRKIT60H42	652	723	752	24.37	24.75	60	12	113	2.50

RENSEIGNEMENTS TECHNIQUES

- Tous les bureaux et toutes les coquilles jumelables sont expédiés démontés.
- Tous les modules jumelables doivent être assujettis à une surface de travail adjacente lorsqu'il n'y a aucun panneau latéral ou un panneau latéral étroit sans ferrures plates.
- Les panneaux latéraux pleine profondeur et étroits sont interchangeables.
- Une bande de chant garnit tous les bords inférieurs.
- Un passe-câbles (BG5) peut être précisé pour toutes les coquilles, sans supplément. Se reporter à la rubrique des renseignements généraux (section A) pour les emplacements.

BUREAUX • GUIDE DE COMMANDE

CODES: La liste de prix emploie un système de codage facile à comprendre. Chaque code alphanumérique est propre à chaque module, simplifiant la commande et réduisant le risque d'erreur.

EXEMPLE – POUR COMMANDER UN BUREAU

CODE DE PRODUIT: L2DR3060
 L2 = Licence 2
 D = Bureau
 R = Rectangulaire
 3060 = Profondeur x largeur

OPTIONS:

Dessus : LP – LP (mélamine thermofusionnée), épaisseur 1 po
 HP B – B, épaisseur 1 1/16 po
 HP W – W, épaisseur 1 7/16 po

Fini – Dessus : Choisir la couleur
 Chant en PVC – Dessus : Choisir la couleur
 Fini – Châssis : Choisir la couleur
 Chant en PVC – Châssis : Choisir la couleur

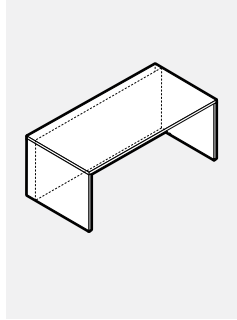
**EXEMPLE – POUR COMMANDER UN RETOUR JUMELABLE**

CODE DE PRODUIT: L2RCH2030R
 L2 = Licence 2
 R = Retour
 C = Jumelable
 H = Panneau de fond mi-hauteur
 2030 = Profondeur x largeur
 R = Jumelable à droite

OPTIONS:

Dessus : LP – LP (mélamine thermofusionnée), épaisseur 1 po
 HP B – B, épaisseur 1 1/16 po
 HP W – W, épaisseur 1 7/16 po

Fini – Dessus : Choisir la couleur
 Chant en PVC – Dessus : Choisir la couleur
 Fini – Châssis : Choisir la couleur
 Chant en PVC – Châssis : Choisir la couleur

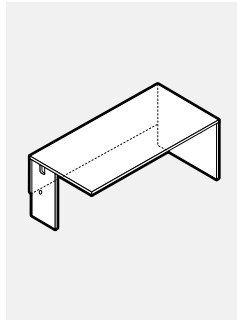

L2DR • Bureau rectangulaire, panneau de fond en retrait

• Le retrait des panneaux de fond en retrait est de 6 po.

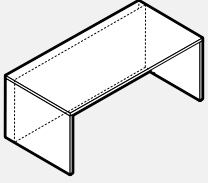

PRODUIT CODE	PRIX LP	B	W	TAILLE (POUCES)				POIDS LB	VOL PP
				H (LP/B)	H (W)	L	P		
L2DR3060	879	1072	1204	29	29.5	60	30	136	6
L2DR3066	925	1135	1284	29	29.5	66	30	145	7
L2DR3072	971	1200	1357	29	29.5	72	30	155	7
L2DR3078	1018	1264	1431	29	29.5	78	30	175	9
L2DR3084	1069	1332	1515	29	29.5	84	30	185	10
L2DR3660	977	1205	1360	29	29.5	60	36	155	7
L2DR3666	1029	1276	1443	29	29.5	66	36	165	9
L2DR3672	1083	1351	1529	29	29.5	72	36	176	9
L2DR3678	1131	1422	1615	29	29.5	78	36	197	11
L2DR3684	1188	1499	1704	29	29.5	84	36	208	12

L2DB • Bureau à devant arqué, panneau de fond en retrait

• Le retrait des panneaux de fond en retrait est de 6 po.

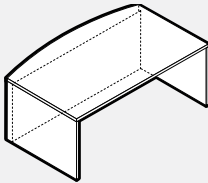

PRODUIT CODE	PRIX LP	B	W	TAILLE (POUCES)				POIDS LB	VOL PP
				H (LP/B)	H (W)	L	P		
L2DB3060	936	1166	1325	29	29.5	60	36	155	7
L2DB3066	987	1235	1407	29	29.5	66	36	165	9
L2DB3072	1037	1304	1495	29	29.5	72	36	176	9
L2DB3078	1089	1378	1577	29	29.5	78	36	197	11
L2DB3084	1144	1457	1669	29	29.5	84	36	208	12
L2DB3660	1037	1299	1476	29	29.5	60	42	155	7
L2DB3666	1092	1378	1573	29	29.5	66	42	165	9
L2DB3672	1147	1457	1667	29	29.5	72	42	176	9
L2DB3678	1201	1538	1758	29	29.5	78	42	197	11
L2DB3684	1264	1620	1861	29	29.5	84	42	208	12

L2CRS • Coquille de bahut, panneaux latéraux pleine profondeur à gauche et à droite, dos affleurant

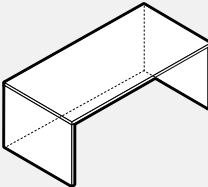

PRODUIT CODE	PRIX LP	B	W	TAILLE (POUCES)				POIDS LB	VOL PP
				H (LP/B)	H (W)	L	P		
L2CRS2024	518	592	644	29	29.5	24	20	68	3
L2CRS2030	562	652	712	29	29.5	30	20	77	3
L2CRS2036	604	701	779	29	29.5	36	20	87	3
L2CRS2042	644	759	845	29	29.5	42	20	94	3
L2CRS2048	688	817	911	29	29.5	48	20	102	4
L2CRS2054	726	872	976	29	29.5	54	20	109	4
L2CRS2060	779	936	1052	29	29.5	60	20	118	4
L2CRS2066	823	994	1118	29	29.5	66	20	127	6
L2CRS2072	863	1051	1182	29	29.5	72	20	135	6
L2CRS2078	905	1106	1254	29	29.5	78	20	151	7
L2CRS2084	954	1169	1325	29	29.5	84	20	160	8
L2CRS2424	540	614	671	29	29.5	24	24	68	3
L2CRS2430	582	672	740	29	29.5	30	24	77	3
L2CRS2436	627	731	811	29	29.5	36	24	87	3
L2CRS2442	670	791	879	29	29.5	42	24	94	3
L2CRS2448	717	851	949	29	29.5	48	24	102	4
L2CRS2454	758	908	1017	29	29.5	54	24	109	4
L2CRS2460	811	973	1094	29	29.5	60	24	118	4
L2CRS2466	853	1033	1165	29	29.5	66	24	127	6
L2CRS2472	896	1090	1233	29	29.5	72	24	135	6
L2CRS2478	941	1152	1300	29	29.5	78	24	151	7
L2CRS2484	992	1214	1375	29	29.5	84	24	160	8
L2CRS3030	639	746	820	29	29.5	30	30	90	3
L2CRS3036	687	811	895	29	29.5	36	30	99	3
L2CRS3042	731	872	971	29	29.5	42	30	109	4
L2CRS3048	779	936	1050	29	29.5	48	30	119	4
L2CRS3054	825	1000	1122	29	29.5	54	30	127	6
L2CRS3060	879	1072	1204	29	29.5	60	30	136	6
L2CRS3066	925	1135	1284	29	29.5	66	30	145	7
L2CRS3072	971	1200	1357	29	29.5	72	30	155	7
L2CRS3078	1018	1264	1431	29	29.5	78	30	175	9
L2CRS3084	1069	1332	1515	29	29.5	84	30	185	10

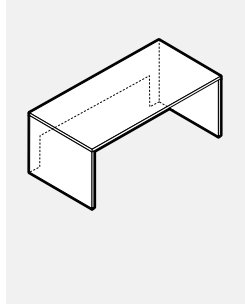
L2CRSH • Coquille de bahut, panneau de fond à découpe, panneaux latéraux pleine profondeur à gauche et à droite, dos affleurant

PRODUIT CODE	PRIX		TAILLE (POUCES)					POIDS		VOL PI ³
	LP	B	W	H (LP/B)	H (W)	L	P	LB		
L2CRSH2030	562	652	712	29	29.5	30	20	77	3	
L2CRSH2036	604	701	779	29	29.5	36	20	87	3	
L2CRSH2042	644	759	845	29	29.5	42	20	94	3	
L2CRSH2048	688	817	911	29	29.5	48	20	102	4	
L2CRSH2054	726	872	976	29	29.5	54	20	109	4	
L2CRSH2060	779	936	1052	29	29.5	60	20	118	4	
L2CRSH2066	823	994	1118	29	29.5	66	20	127	6	
L2CRSH2072	863	1051	1182	29	29.5	72	20	135	6	
L2CRSH2078	905	1106	1254	29	29.5	78	20	151	7	
L2CRSH2084	954	1169	1325	29	29.5	84	20	160	8	
L2CRSH2430	582	672	740	29	29.5	30	24	77	3	
L2CRSH2436	627	731	811	29	29.5	36	24	87	3	
L2CRSH2442	670	791	879	29	29.5	42	24	94	3	
L2CRSH2448	717	851	949	29	29.5	48	24	102	4	
L2CRSH2454	758	908	1017	29	29.5	54	24	109	4	
L2CRSH2460	811	973	1094	29	29.5	60	24	118	4	
L2CRSH2466	853	1033	1165	29	29.5	66	24	127	6	
L2CRSH2472	896	1090	1233	29	29.5	72	24	135	6	
L2CRSH2478	941	1152	1300	29	29.5	78	24	151	7	
L2CRSH2484	992	1214	1375	29	29.5	84	24	160	8	
L2CRSH3030	639	746	820	29	29.5	30	30	90	3	
L2CRSH3036	687	811	895	29	29.5	36	30	99	3	
L2CRSH3042	731	872	971	29	29.5	42	30	109	4	
L2CRSH3048	779	936	1050	29	29.5	48	30	119	4	
L2CRSH3054	825	1000	1122	29	29.5	54	30	127	6	
L2CRSH3060	879	1072	1204	29	29.5	60	30	139	6	
L2CRSH3066	925	1135	1284	29	29.5	66	30	145	7	
L2CRSH3072	971	1200	1357	29	29.5	72	30	155	7	
L2CRSH3078	992	1264	1431	29	29.5	78	30	175	9	
L2CRSH3084	1069	1332	1515	29	29.5	84	30	185	10	

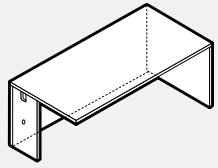
L2RC-R • Retour jumelable à droite, panneau latéral pleine profondeur à droite, panneau latéral étroit à gauche

- Les modules sont réversibles; ils peuvent être configurés comme module de gauche ou de droite.

PRODUIT CODE	PRIX			TAILLE (POUCES)				POIDS		VOL PI ³
	LP	B	W	H (LP/B)	H (W)	L	P	LB		
L2RC2024R	486	561	610	29	29.5	24	20	64	3	
L2RC2030R	535	619	683	29	29.5	30	20	69	3	
L2RC2036R	577	676	752	29	29.5	36	20	79	3	
L2RC2042R	623	736	820	29	29.5	42	20	86	3	
L2RC2048R	666	794	891	29	29.5	48	20	95	4	
L2RC2054R	712	854	959	29	29.5	54	20	102	4	
L2RC2060R	766	926	1040	29	29.5	60	20	110	4	
L2RC2066R	816	986	1109	29	29.5	66	20	119	6	
L2RC2072R	863	1051	1182	29	29.5	72	20	128	6	
L2RC2078R	908	1108	1257	29	29.5	78	20	143	7	
L2RC2084R	954	1168	1325	29	29.5	84	20	152	8	
L2RC2424R	507	579	636	29	29.5	24	24	64	3	
L2RC2430R	553	641	709	29	29.5	30	24	69	3	
L2RC2436R	602	701	783	29	29.5	36	24	79	3	
L2RC2442R	645	763	853	29	29.5	42	24	86	3	
L2RC2448R	693	826	926	29	29.5	48	24	95	4	
L2RC2454R	740	891	998	29	29.5	54	24	102	4	
L2RC2460R	800	963	1084	29	29.5	60	24	110	4	
L2RC2466R	846	1026	1156	29	29.5	66	24	119	6	
L2RC2472R	896	1090	1233	29	29.5	72	24	128	6	
L2RC2478R	943	1153	1302	29	29.5	78	24	143	7	
L2RC2484R	992	1214	1375	29	29.5	84	24	152	8	
L2RC3030R	604	707	784	29	29.5	30	30	83	3	
L2RC3036R	654	775	862	29	29.5	36	30	91	3	
L2RC3042R	699	842	938	29	29.5	42	30	101	4	
L2RC3048R	751	908	1018	29	29.5	48	30	111	4	
L2RC3054R	800	973	1095	29	29.5	54	30	119	6	
L2RC3060R	862	1055	1189	29	29.5	60	30	129	6	
L2RC3066R	911	1121	1266	29	29.5	66	30	138	7	
L2RC3072R	963	1194	1349	29	29.5	72	30	147	7	
L2RC3078R	1012	1260	1508	29	29.5	78	30	167	9	
L2RC3084R	1063	1326	1590	29	29.5	84	30	177	10	
L2RC3660R	930	1158	1309	29	29.5	60	36	145	7	
L2RC3666R	986	1234	1397	29	29.5	66	36	157	9	
L2RC3672R	1041	1310	1490	29	29.5	72	36	169	9	
L2RC3678R	1095	1385	1577	29	29.5	78	36	190	11	
L2RC3684R	1148	1460	1667	29	29.5	84	36	201	12	

L2RCH-R • Retour jumelable à droite, panneau latéral pleine profondeur à droite, panneau latéral étroit à gauche, panneau de fond mi-hauteur

- Les modules sont réversibles; ils peuvent être configurés comme module de gauche ou de droite.

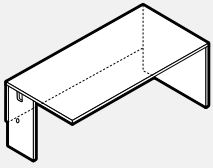

PRODUIT CODE	PRIX		TAILLE (POUCES)					POIDS		VOL PP ³
	LP	B	W	H (LP/B)	H (W)	L	P	LB		
L2RCH2024R	433	501	555	29	29.5	24	20	55	3	
L2RCH2030R	464	546	609	29	29.5	30	20	57	3	
L2RCH2036R	499	593	666	29	29.5	36	20	65	3	
L2RCH2042R	528	638	723	29	29.5	42	20	69	3	
L2RCH2048R	562	687	779	29	29.5	48	20	76	4	
L2RCH2054R	593	727	833	29	29.5	54	20	81	4	
L2RCH2060R	636	790	905	29	29.5	60	20	86	4	
L2RCH2066R	670	833	959	29	29.5	66	20	92	6	
L2RCH2072R	705	885	1021	29	29.5	72	20	99	6	
L2RCH2078R	736	930	1074	29	29.5	78	20	112	7	
L2RCH2084R	770	975	1132	29	29.5	84	20	119	8	
L2RCH2424R	450	520	577	29	29.5	24	24	56	3	
L2RCH2430R	483	569	634	29	29.5	30	24	57	3	
L2RCH2436R	517	619	693	29	29.5	36	24	65	3	
L2RCH2442R	550	661	752	29	29.5	42	24	69	3	
L2RCH2448R	582	712	811	29	29.5	48	24	76	4	
L2RCH2454R	619	759	867	29	29.5	54	24	81	4	
L2RCH2460R	661	823	938	29	29.5	60	24	86	4	
L2RCH2466R	695	867	998	29	29.5	66	24	92	6	
L2RCH2472R	733	920	1062	29	29.5	72	24	99	6	
L2RCH2478R	765	969	1119	29	29.5	78	24	112	7	
L2RCH2484R	800	1017	1175	29	29.5	84	24	119	8	
L2RCH3030R	537	636	712	29	29.5	30	30	77	3	
L2RCH3036R	573	691	778	29	29.5	36	30	83	3	
L2RCH3042R	608	744	842	29	29.5	42	30	87	4	
L2RCH3048R	644	796	908	29	29.5	48	30	92	4	
L2RCH3054R	683	851	972	29	29.5	54	30	98	6	
L2RCH3060R	727	917	1052	29	29.5	60	30	105	6	
L2RCH3066R	765	971	1117	29	29.5	66	30	111	7	
L2RCH3072R	805	1027	1182	29	29.5	72	30	119	7	
L2RCH3078R	843	1083	1320	29	29.5	78	30	136	9	
L2RCH3084R	880	1134	1388	29	29.5	84	30	144	10	
L2RCH3660R	800	1022	1173	29	29.5	60	36	123	7	
L2RCH3666R	842	1084	1245	29	29.5	66	36	129	9	
L2RCH3672R	885	1147	1326	29	29.5	72	36	141	9	
L2RCH3678R	926	1205	1398	29	29.5	78	36	154	11	
L2RCH3684R	966	1216	1473	29	29.5	84	36	162	12	

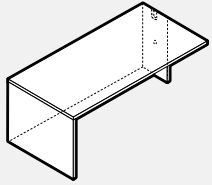
L2RC-L • Retour jumelable à gauche, panneau latéral pleine profondeur à gauche, panneau latéral étroit à droite

- Les modules sont réversibles; ils peuvent être configurés comme module de gauche ou de droite.

PRODUIT CODE	PRIX			TAILLE (POUCES)				POIDS		VOL PI ³
	LP	B	W	H (LP/B)	H (W)	L	P	LB		
L2RC2024L	486	561	610	29	29.5	24	20	64	3	
L2RC2030L	535	619	683	29	29.5	30	20	69	3	
L2RC2036L	577	676	752	29	29.5	36	20	79	3	
L2RC2042L	623	736	820	29	29.5	42	20	86	3	
L2RC2048L	666	794	891	29	29.5	48	20	95	4	
L2RC2054L	712	854	959	29	29.5	54	20	102	4	
L2RC2060L	766	926	1040	29	29.5	60	20	110	4	
L2RC2066L	816	986	1109	29	29.5	66	20	119	6	
L2RC2072L	863	1051	1182	29	29.5	72	20	128	6	
L2RC2078L	908	1108	1257	29	29.5	78	20	143	7	
L2RC2084L	954	1168	1325	29	29.5	84	20	152	8	
L2RC2424L	507	579	636	29	29.5	24	24	64	3	
L2RC2430L	553	641	709	29	29.5	30	24	69	3	
L2RC2436L	602	701	783	29	29.5	36	24	79	3	
L2RC2442L	645	763	853	29	29.5	42	24	86	3	
L2RC2448L	693	826	926	29	29.5	48	24	95	4	
L2RC2454L	740	891	998	29	29.5	54	24	102	4	
L2RC2460L	800	963	1084	29	29.5	60	24	110	4	
L2RC2466L	846	1026	1156	29	29.5	66	24	119	6	
L2RC2472L	896	1090	1233	29	29.5	72	24	128	6	
L2RC2478L	943	1153	1302	29	29.5	78	24	143	7	
L2RC2484L	992	1214	1375	29	29.5	84	24	152	8	
L2RC3030L	604	707	784	29	29.5	30	30	83	3	
L2RC3036L	654	775	862	29	29.5	36	30	91	3	
L2RC3042L	699	842	938	29	29.5	42	30	101	4	
L2RC3048L	751	908	1018	29	29.5	48	30	111	4	
L2RC3054L	800	973	1095	29	29.5	54	30	119	6	
L2RC3060L	862	1055	1189	29	29.5	60	30	129	6	
L2RC3066L	911	1121	1266	29	29.5	66	30	138	7	
L2RC3072L	963	1194	1349	29	29.5	72	30	147	7	
L2RC3078L	1012	1260	1508	29	29.5	78	30	167	9	
L2RC3084L	1063	1326	1590	29	29.5	84	30	177	10	
L2RC3660L	930	1158	1309	29	29.5	60	36	145	7	
L2RC3666L	986	1234	1397	29	29.5	66	36	157	9	
L2RC3672L	1041	1310	1490	29	29.5	72	36	169	9	
L2RC3678L	1095	1385	1577	29	29.5	78	36	190	11	
L2RC3684L	1148	1460	1667	29	29.5	84	36	201	12	

L2RCH-L • Retour jumelable à gauche, panneau latéral pleine profondeur à gauche, panneau latéral étroit à droite, panneau de fond mi-hauteur

- Les modules sont réversibles; ils peuvent être configurés comme module de gauche ou de droite.

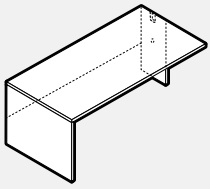

PRODUIT CODE	PRIX		TAILLE (POUCES)					POIDS		VOL PF ³
	LP	B	W	H (LP/B)	H (W)	L	P	LB		
L2RCH2024L	433	501	555	29	29.5	24	20	55	3	
L2RCH2030L	464	546	609	29	29.5	30	20	57	3	
L2RCH2036L	499	593	666	29	29.5	36	20	65	3	
L2RCH2042L	528	638	723	29	29.5	42	20	69	3	
L2RCH2048L	562	687	779	29	29.5	48	20	76	4	
L2RCH2054L	593	727	833	29	29.5	54	20	81	4	
L2RCH2060L	636	790	905	29	29.5	60	20	86	4	
L2RCH2066L	670	833	959	29	29.5	66	20	92	5	
L2RCH2072L	705	885	1021	29	29.5	72	20	99	5	
L2RCH2078L	736	930	1074	29	29.5	78	20	112	6	
L2RCH2084L	770	975	1132	29	29.5	84	20	119	7	
L2RCH2424L	450	520	577	29	29.5	24	24	56	3	
L2RCH2430L	483	569	634	29	29.5	30	24	57	3	
L2RCH2436L	517	619	693	29	29.5	36	24	65	3	
L2RCH2442L	550	661	752	29	29.5	42	24	69	3	
L2RCH2448L	582	712	811	29	29.5	48	24	76	4	
L2RCH2454L	619	759	867	29	29.5	54	24	81	4	
L2RCH2460L	661	823	938	29	29.5	60	24	86	4	
L2RCH2466L	695	867	998	29	29.5	66	24	92	5	
L2RCH2472L	733	920	1062	29	29.5	72	24	99	5	
L2RCH2478L	765	969	1119	29	29.5	78	24	112	6	
L2RCH2484L	800	1017	1175	29	29.5	84	24	119	7	
L2RCH3030L	537	636	712	29	29.5	30	30	77	3	
L2RCH3036L	573	691	778	29	29.5	36	30	83	3	
L2RCH3042L	608	744	842	29	29.5	42	30	87	4	
L2RCH3048L	644	796	908	29	29.5	48	30	92	4	
L2RCH3054L	683	851	972	29	29.5	54	30	98	5	
L2RCH3060L	727	917	1052	29	29.5	60	30	105	5	
L2RCH3066L	765	971	1117	29	29.5	66	30	111	6	
L2RCH3072L	805	1027	1182	29	29.5	72	30	119	6	
L2RCH3078L	843	1083	1320	29	29.5	78	30	136	8	
L2RCH3084L	880	1134	1388	29	29.5	84	30	144	9	
L2RCH3660L	800	1022	1173	29	29.5	60	36	123	6	
L2RCH3666L	842	1084	1245	29	29.5	66	36	129	8	
L2RCH3672L	885	1147	1326	29	29.5	72	36	141	8	
L2RCH3678L	926	1205	1398	29	29.5	78	36	154	10	
L2RCH3684L	966	1216	1473	29	29.5	84	36	162	11	

L2RC-C • Retour jumelable de part et d'autre, panneaux latéraux étroits à gauche et à droite

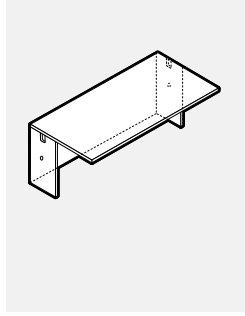

PRODUIT CODE	PRIX		TAILLE (POUCES)						POIDS		VOL PF ³
	LP	B	W	H (LP/B)	H (W)	L	P	LB	PF		
L2RC2024C	433	503	555	29	29.5	24	20	56	3		
L2RC2030C	477	540	602	29	29.5	30	20	62	3		
L2RC2036C	522	593	666	29	29.5	36	20	72	3		
L2RC2042C	568	653	731	29	29.5	42	20	78	3		
L2RC2048C	610	707	797	29	29.5	48	20	87	4		
L2RC2054C	657	761	863	29	29.5	54	20	95	4		
L2RC2060C	717	830	941	29	29.5	60	20	102	4		
L2RC2066C	759	886	1006	29	29.5	66	20	111	6		
L2RC2072C	809	947	1078	29	29.5	72	20	120	6		
L2RC2078C	853	1001	1142	29	29.5	78	20	135	7		
L2RC2084C	896	1060	1208	29	29.5	84	20	144	8		
L2RC2424C	451	522	577	29	29.5	24	24	56	3		
L2RC2430C	499	562	626	29	29.5	30	24	62	3		
L2RC2436C	543	621	693	29	29.5	36	24	72	3		
L2RC2442C	591	676	761	29	29.5	42	24	78	3		
L2RC2448C	636	734	829	29	29.5	48	24	87	4		
L2RC2454C	686	792	896	29	29.5	54	24	95	4		
L2RC2460C	744	864	977	29	29.5	60	24	102	4		
L2RC2466C	790	922	1050	29	29.5	66	24	111	6		
L2RC2472C	842	985	1121	29	29.5	72	24	120	6		
L2RC2478C	888	1041	1189	29	29.5	78	24	135	7		
L2RC2484C	935	1101	1259	29	29.5	84	24	144	8		
L2RC3030C	557	658	733	29	29.5	30	30	75	3		
L2RC3036C	605	724	812	29	29.5	36	30	84	3		
L2RC3042C	655	791	892	29	29.5	42	30	94	4		
L2RC3048C	701	820	926	29	29.5	48	30	103	4		
L2RC3054C	754	884	999	29	29.5	54	30	116	6		
L2RC3060C	816	959	1088	29	29.5	60	30	121	6		
L2RC3066C	864	1022	1160	29	29.5	66	30	130	7		
L2RC3072C	918	1089	1237	29	29.5	72	30	140	7		
L2RC3078C	966	1153	1315	29	29.5	78	30	160	9		
L2RC3084C	1017	1212	1389	29	29.5	84	30	169	10		

L2RCH-C • Retour jumelable de part et d'autre, panneaux latéraux étroits à gauche et à droite, panneau de fond mi-hauteur

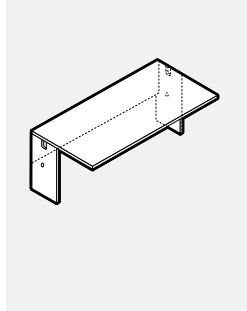

PRODUIT CODE	PRIX			TAILLE(POUCES)				POIDS LB	VOL PP
	LP	B	W	H(LP/B)	H(W)	L	P		
L2RCH2024C	377	443	500	29	29.5	24	20	46	3
L2RCH2030C	410	490	553	29	29.5	30	20	50	3
L2RCH2036C	442	539	609	29	29.5	36	20	57	3
L2RCH2042C	475	581	666	29	29.5	42	20	62	3
L2RCH2048C	508	629	722	29	29.5	48	20	68	4
L2RCH2054C	522	672	779	29	29.5	54	20	74	4
L2RCH2060C	568	733	850	29	29.5	60	20	78	4
L2RCH2066C	602	779	903	29	29.5	66	20	85	6
L2RCH2072C	634	827	962	29	29.5	72	20	91	6
L2RCH2078C	666	874	1021	29	29.5	78	20	105	7
L2RCH2084C	698	920	1074	29	29.5	84	20	111	8
L2RCH2424C	394	462	518	29	29.5	24	24	46	3
L2RCH2430C	430	510	577	29	29.5	30	24	50	3
L2RCH2436C	460	557	634	29	29.5	36	24	57	3
L2RCH2442C	494	605	693	29	29.5	42	24	62	3
L2RCH2448C	527	655	752	29	29.5	48	24	68	4
L2RCH2454C	543	699	811	29	29.5	54	24	74	4
L2RCH2460C	591	761	883	29	29.5	60	24	78	4
L2RCH2466C	625	811	938	29	29.5	66	24	85	6
L2RCH2472C	659	862	1000	29	29.5	72	24	91	6
L2RCH2478C	693	909	1060	29	29.5	78	24	105	7
L2RCH2484C	725	956	1118	29	29.5	84	24	111	8
L2RCH3030C	487	590	661	29	29.5	30	30	72	3
L2RCH3036C	524	639	725	29	29.5	36	30	80	3
L2RCH3042C	562	693	791	29	29.5	42	30	85	4
L2RCH3048C	600	749	857	29	29.5	48	30	90	4
L2RCH3054C	634	801	922	29	29.5	54	30	95	6
L2RCH3060C	686	867	1000	29	29.5	60	30	97	6
L2RCH3066C	721	921	1066	29	29.5	66	30	103	7
L2RCH3072C	759	977	1135	29	29.5	72	30	111	7
L2RCH3078C	796	1033	1200	29	29.5	78	30	129	9
L2RCH3084C	831	1087	1265	29	29.5	84	30	136	10

L2RCS • Retour jumelable de gauche avec devant incurvé à droite

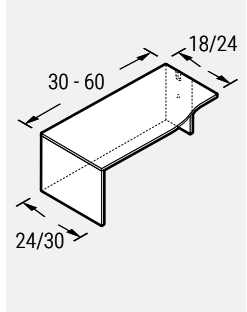

PRODUIT CODE	PRIX			TAILLE(POUCES)				POIDS LB	VOL PP
	LP	B	W	H(LP/B)	H(W)	L	P		
L2RCS243018	586	672	784	29	29.5	30	24	70	2
L2RCS243618	630	733	853	29	29.5	36	24	79	3
L2RCS244218	673	792	922	29	29.5	42	24	88	3
L2RCS244818	721	852	992	29	29.5	48	24	97	4
L2RCS245418	763	911	1062	29	29.5	54	24	106	4
L2RCS246018	824	984	1143	29	29.5	60	24	114	4
L2RCS303024	638	746	864	29	29.5	30	30	81	3
L2RCS303624	688	812	942	29	29.5	36	30	91	3
L2RCS304224	736	879	1022	29	29.5	42	30	109	4
L2RCS304824	786	943	1101	29	29.5	48	30	119	4
L2RCS305424	833	1011	1177	29	29.5	54	30	127	6
L2RCS306024	885	1079	1259	29	29.5	60	30	136	6

L2RCS • Retour jumelable de droite avec devant incurvé à gauche

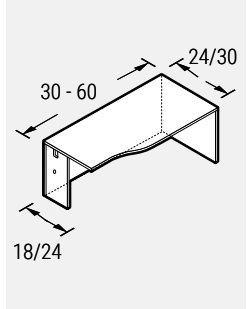

PRODUIT CODE	PRIX			TAILLE(POUCES)				POIDS LB	VOL PP
	LP	B	W	H(LP/B)	H(W)	L	P		
L2RCS183024	586	672	784	29	29.9	30	24	70	2
L2RCS183624	630	733	853	29	29.5	36	24	79	3
L2RCS184224	673	792	922	29	29.5	42	24	88	3
L2RCS184824	721	852	992	29	29.5	48	24	97	4
L2RCS185424	763	911	1062	29	29.5	54	24	106	4
L2RCS186024	824	984	1143	29	29.5	60	24	114	4
L2RCS243030	638	746	864	29	29.5	30	30	81	3
L2RCS243630	688	812	942	29	29.5	36	30	91	3
L2RCS244230	736	879	1022	29	29.5	42	30	109	4
L2RCS244830	786	943	1101	29	29.5	48	30	119	4
L2RCS245430	833	1011	1177	29	29.5	54	30	127	6
L2RCS246030	885	1079	1259	29	29.5	60	30	136	6

L2RCSH • Retour jumelable de gauche avec devant incurvé à droite, panneau de fond mi-hauteur

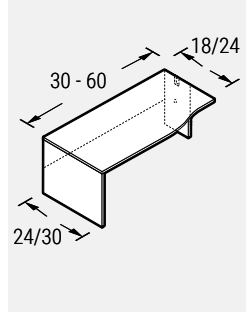

PRODUIT CODE	PRIX LP	B	W	TAILLE (POUCES)				POIDS LB	VOL PI³
				H (LP/B)	H (W)	L	P		
L2RCSH243018	518	604	714	29	29.5	30	24	61	2
L2RCSH243618	550	652	766	29	29.5	36	24	65	3
L2RCSH244218	581	694	825	29	29.5	42	24	72	3
L2RCSH244818	614	741	883	29	29.5	48	24	77	4
L2RCSH245418	645	786	936	29	29.5	54	24	84	4
L2RCSH246018	692	846	1004	29	29.5	60	24	90	4
L2RCSH303024	570	672	794	29	29.5	30	30	78	3
L2RCSH303624	607	725	860	29	29.5	36	30	88	3
L2RCSH304224	643	780	925	29	29.5	42	30	105	4
L2RCSH304824	680	833	988	29	29.5	48	30	114	4
L2RCSH305424	718	888	1055	29	29.5	54	30	121	5
L2RCSH306024	754	941	1119	29	29.5	60	30	130	5

L2RCSH • Retour jumelable de droite avec devant incurvé à gauche, panneau de fond mi-hauteur

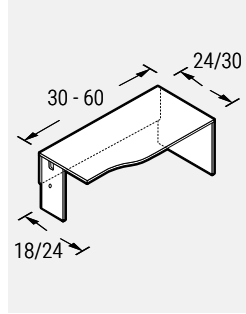

PRODUIT CODE	PRIX LP	B	W	TAILLE (POUCES)				POIDS LB	VOL PI³
				H (LP/B)	H (W)	L	P		
L2RCSH183024	518	604	714	29	29.5	30	24	61	2
L2RCSH183624	550	652	766	29	29.5	36	24	65	3
L2RCSH184224	581	694	825	29	29.5	42	24	72	3
L2RCSH184824	614	741	883	29	29.5	48	24	77	4
L2RCSH185424	645	786	936	29	29.5	54	24	84	4
L2RCSH186024	692	846	1004	29	29.5	60	24	90	4
L2RCSH243030	570	672	794	29	29.5	30	30	78	3
L2RCSH243630	607	725	860	29	29.5	36	30	88	3
L2RCSH244230	643	780	925	29	29.5	42	30	105	4
L2RCSH244830	680	833	988	29	29.5	48	30	114	4
L2RCSH245430	718	888	1055	29	29.5	54	30	121	6
L2RCSH246030	754	941	1119	29	29.5	60	30	130	6

L2RCW • Retour jumelable de gauche en forme de biseau

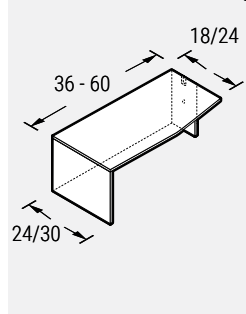

PRODUIT CODE	PRIX LP	B	W	TAILLE (POUCES)				POIDS LB	VOL PI³
				H (LP/B)	H (W)	L	P		
L2RCW243018	586	672	784	29	29.5	30	24	70	2
L2RCW243618	630	733	853	29	29.5	36	24	79	3
L2RCW244218	673	792	922	29	29.5	42	24	88	3
L2RCW244818	721	852	992	29	29.5	48	24	97	4
L2RCW245418	763	911	1062	29	29.5	54	24	106	4
L2RCW246018	824	984	1143	29	29.5	60	24	114	4
L2RCW303024	638	746	864	29	29.5	30	30	81	3
L2RCW303624	688	812	942	29	29.5	36	30	91	3
L2RCW304224	736	879	1022	29	29.5	42	30	109	4
L2RCW304824	786	943	1101	29	29.5	48	30	119	4
L2RCW305424	833	1011	1177	29	29.5	54	30	127	6
L2RCW306024	885	1079	1259	29	29.5	60	30	136	6

L2RCW • Retour jumelable de droite en forme de biseau

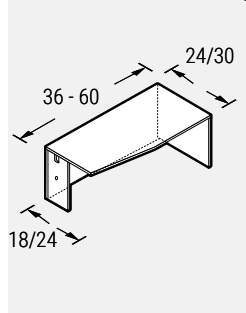

PRODUIT CODE	PRIX LP	B	W	TAILLE (POUCES)				POIDS LB	VOL PI³
				H (LP/B)	H (W)	L	P		
L2RCW183024	586	672	784	29	29.5	30	24	70	2
L2RCW183624	630	733	853	29	29.5	36	24	79	3
L2RCW184224	673	792	922	29	29.5	42	24	88	3
L2RCW184824	721	852	992	29	29.5	48	24	97	4
L2RCW185424	763	911	1062	29	29.5	54	24	106	4
L2RCW186024	824	984	1143	29	29.5	60	24	114	4
L2RCW243030	638	746	864	29	29.5	30	30	81	3
L2RCW243630	688	812	942	29	29.5	36	30	91	3
L2RCW244230	736	879	1022	29	29.5	42	30	109	4
L2RCW244830	786	943	1101	29	29.5	48	30	119	4
L2RCW245430	833	1011	1177	29	29.5	54	30	127	6
L2RCW246030	885	1079	1259	29	29.5	60	30	136	6

L2RCWH • Retour jumelable de gauche avec devant incurvé à droite, panneau de fond mi-hauteur

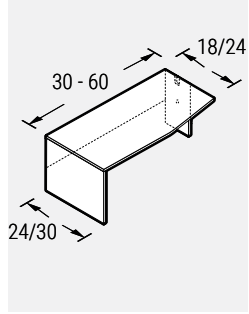

PRODUIT CODE	PRIX LP	B	W	TAILLE (POUCES)				POIDS		VOL PI³
				H (LP/B)	H (W)	L	P	LB	PI³	
L2RCWH243018	518	604	714	29	29.5	30	24	61	2	
L2RCWH243618	550	652	766	29	29.5	36	24	65	3	
L2RCWH244218	581	694	825	29	29.5	42	24	72	3	
L2RCWH244818	614	741	883	29	29.5	48	24	77	4	
L2RCWH245418	645	786	936	29	29.5	54	24	84	4	
L2RCWH246018	692	846	1004	29	29.5	60	24	90	4	
L2RCWH303024	570	672	794	29	29.5	30	30	78	3	
L2RCWH303624	607	725	860	29	29.5	36	30	88	3	
L2RCWH304224	643	780	925	29	29.5	42	30	105	4	
L2RCWH304824	680	833	988	29	29.5	48	30	114	4	
L2RCWH305424	718	888	1055	29	29.5	54	30	121	6	
L2RCWH306024	754	941	1119	29	29.5	60	30	130	6	

L2RCWH • Retour jumelable de droite avec devant incurvé à droite, panneau de fond mi-hauteur

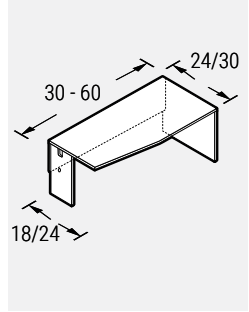

PRODUIT CODE	PRIX LP	B	W	TAILLE (POUCES)				POIDS		VOL PI³
				H (LP/B)	H (W)	L	P	LB	PI³	
L2RCWH183024	518	604	714	29	29.5	30	24	61	2	
L2RCWH183624	550	652	766	29	29.5	36	24	65	3	
L2RCWH184224	581	694	825	29	29.5	42	24	72	3	
L2RCWH184824	614	741	883	29	29.5	48	24	77	4	
L2RCWH185424	645	786	936	29	29.5	54	24	84	4	
L2RCWH186024	692	846	1004	29	29.5	60	24	90	4	
L2RCWH243030	570	672	794	29	29.5	30	30	78	3	
L2RCWH243630	607	725	860	29	29.5	36	30	88	3	
L2RCWH244230	643	780	925	29	29.5	42	30	105	4	
L2RCWH244830	680	833	988	29	29.5	48	30	114	4	
L2RCWH245430	718	888	1055	29	29.5	54	30	121	6	
L2RCWH246030	754	941	1119	29	29.5	60	30	130	6	

L2ER-L • Retour de direction de gauche

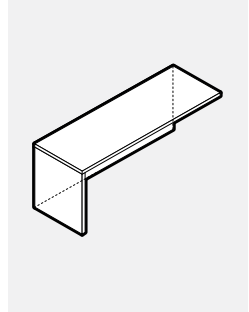

• Les modules sont réversibles; ils peuvent être configurés comme module de gauche ou de droite.

PRODUIT CODE	PRIX LP	B	W	TAILLE (POUCES)				POIDS		VOL PI³
				H (LP/B)	H (W)	L	P	LB	PI³	
L2ER2024L	389	455	508	29	29.5	24	20	25	3	
L2ER2030L	434	516	577	29	29.5	30	20	29	3	
L2ER2036L	483	578	656	29	29.5	36	20	32	3	
L2ER2042L	536	644	727	29	29.5	42	20	35	3	
L2ER2048L	578	701	800	29	29.5	48	20	37	4	
L2ER2054L	625	762	868	29	29.5	54	20	40	4	
L2ER2060L	683	833	954	29	29.5	60	20	44	4	
L2ER2066L	725	894	1022	29	29.5	66	20	46	6	
L2ER2072L	773	955	1094	29	29.5	72	20	50	6	
L2ER2424L	405	475	527	29	29.5	24	24	25	3	
L2ER2430L	451	537	600	29	29.5	30	24	29	3	
L2ER2436L	503	603	683	29	29.5	36	24	32	3	
L2ER2442L	555	670	759	29	29.5	42	24	35	3	
L2ER2448L	603	731	830	29	29.5	48	24	37	4	
L2ER2454L	652	792	905	29	29.5	54	24	40	4	
L2ER2460L	709	867	988	29	29.5	60	24	44	4	
L2ER2466L	755	930	1063	29	29.5	66	24	46	6	
L2ER2472L	801	994	1139	29	29.5	72	24	50	6	

L2ERH-L • Retour de direction de gauche, panneau de fond mi-hauteur

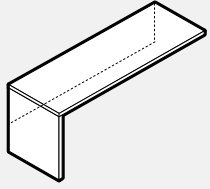

• Les modules sont réversibles; ils peuvent être configurés comme module de gauche ou de droite.

PRODUIT CODE	PRIX			TAILLE(POUCES)				POIDS		VOL PI ³
	LP	B	W	H (LP/B)	H (W)	L	P	LB		
L2ERH2024L	336	399	451	29	29.5	24	20	25	3	
L2ERH2030L	367	443	507	29	29.5	30	20	29	3	
L2ERH2036L	409	501	577	29	29.5	36	20	32	3	
L2ERH2042L	441	546	633	29	29.5	42	20	35	3	
L2ERH2048L	473	593	691	29	29.5	48	20	37	4	
L2ERH2054L	507	638	746	29	29.5	54	20	40	4	
L2ERH2060L	550	697	816	29	29.5	60	20	44	4	
L2ERH2066L	581	744	868	29	29.5	66	20	46	6	
L2ERH2072L	612	790	929	29	29.5	72	20	50	6	
L2ERH2424L	347	412	471	29	29.5	24	24	25	3	
L2ERH2430L	380	462	524	29	29.5	30	24	29	3	
L2ERH2436L	425	520	602	29	29.5	36	24	32	3	
L2ERH2442L	459	569	658	29	29.5	42	24	35	3	
L2ERH2448L	491	619	718	29	29.5	48	24	37	4	
L2ERH2454L	524	665	775	29	29.5	54	24	40	4	
L2ERH2460L	573	724	846	29	29.5	60	24	44	4	
L2ERH2466L	605	774	905	29	29.5	66	24	46	6	
L2ERH2472L	638	823	969	29	29.5	72	24	50	6	

L2ER-R • Retour de direction de droite

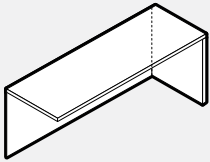

• Les modules sont réversibles; ils peuvent être configurés comme module de gauche ou de droite.

PRODUIT CODE	PRIX			TAILLE(POUCES)				POIDS		VOL PI ³
	LP	B	W	H (LP/B)	H (W)	L	P	LB		
L2ER2024R	389	455	508	29	29.5	24	20	55	3	
L2ER2030R	434	516	577	29	29.5	30	20	63	3	
L2ER2036R	483	578	656	29	29.5	36	20	70	3	
L2ER2042R	536	644	727	29	29.5	42	20	77	3	
L2ER2048R	578	701	800	29	29.5	48	20	87	4	
L2ER2054R	625	762	868	29	29.5	54	20	92	4	
L2ER2060R	683	833	954	29	29.5	60	20	102	4	
L2ER2066R	725	894	1022	29	29.5	66	20	110	6	
L2ER2072R	773	955	1094	29	29.5	72	20	119	6	
L2ER2424R	405	475	527	29	29.5	24	24	55	3	
L2ER2430R	451	537	600	29	29.5	30	24	63	3	
L2ER2436R	503	603	683	29	29.5	36	24	70	3	
L2ER2442R	555	670	759	29	29.5	42	24	77	3	
L2ER2448R	603	731	830	29	29.5	48	24	87	4	
L2ER2454R	652	792	905	29	29.5	54	24	92	4	
L2ER2460R	709	867	988	29	29.5	60	24	102	4	
L2ER2466R	755	930	1063	29	29.5	66	24	110	6	
L2ER2472R	801	994	1139	29	29.5	72	24	119	6	

L2ERH-R • Retour de direction de droite, panneau de fond mi-hauteur

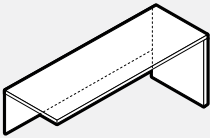

• Les modules sont réversibles; ils peuvent être configurés comme module de gauche ou de droite.

PRODUIT CODE	PRIX			TAILLE(POUCES)				POIDS		VOL PI ³
	LP	B	W	H (LP/B)	H (W)	L	P	LB		
L2ERH2024R	336	399	451	29	29.5	24	20	45	3	
L2ERH2030R	367	443	507	29	29.5	30	20	53	3	
L2ERH2036R	409	501	577	29	29.5	36	20	62	3	
L2ERH2042R	441	546	633	29	29.5	42	20	67	3	
L2ERH2048R	473	593	691	29	29.5	48	20	77	4	
L2ERH2054R	507	638	746	29	29.5	54	20	83	4	
L2ERH2060R	550	697	816	29	29.5	60	20	94	4	
L2ERH2066R	581	744	868	29	29.5	66	20	101	6	
L2ERH2072R	612	790	929	29	29.5	72	20	110	6	
L2ERH2424R	347	412	471	29	29.5	24	24	45	3	
L2ERH2430R	380	462	524	29	29.5	30	24	53	3	
L2ERH2436R	425	520	602	29	29.5	36	24	62	3	
L2ERH2442R	459	569	658	29	29.5	42	24	67	3	
L2ERH2448R	491	619	718	29	29.5	48	24	77	4	
L2ERH2454R	524	665	775	29	29.5	54	24	83	4	
L2ERH2460R	573	724	846	29	29.5	60	24	94	4	
L2ERH2466R	605	774	905	29	29.5	66	24	101	6	
L2ERH2472R	638	823	969	29	29.5	72	24	110	6	

L2B • Surface de transition, panneau de fond affleurant

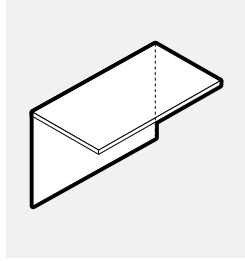

PRODUIT CODE	PRIX			TAILLE(POUCES)				POIDS		VOL PI ³
	LP	B	W	H(LP/B)	H(W)	L	P	LB		
L2B2024	267	328	383	29	29.5	24	20	39	2	
L2B2030	312	388	452	29	29.5	30	20	42	3	
L2B2036	363	452	527	29	29.5	36	20	68	3	
L2B2042	406	510	596	29	29.5	42	20	77	3	
L2B2048	451	570	666	29	29.5	48	20	86	4	
L2B2054	495	630	736	29	29.5	54	20	94	4	
L2B2424	278	341	398	29	29.5	24	24	39	2	
L2B2430	324	404	472	29	29.5	30	24	44	3	
L2B2436	375	471	548	29	29.5	36	24	68	3	
L2B2442	421	535	623	29	29.5	42	24	77	3	
L2B2448	471	593	693	29	29.5	48	24	86	4	
L2B2454	516	656	763	29	29.5	54	24	94	4	

L2BH • Surface de transition, panneau de fond affleurant mi-hauteur

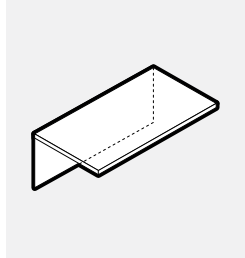

PRODUIT CODE	PRIX			TAILLE(POUCES)				POIDS		VOL PI ³
	LP	B	W	H(LP/B)	H(W)	L	P	LB		
L2BH2024	212	271	327	29	29.5	24	20	36	2	
L2BH2030	245	318	380	29	29.5	30	20	36	2	
L2BH2036	280	369	443	29	29.5	36	20	54	3	
L2BH2042	312	412	501	29	29.5	42	20	61	3	
L2BH2048	344	459	555	29	29.5	48	20	66	4	
L2BH2054	377	507	610	29	29.5	54	20	72	4	
L2BH2424	221	283	339	29	29.5	24	24	36	2	
L2BH2430	253	329	397	29	29.5	30	24	42	3	
L2BH2436	293	383	462	29	29.5	36	24	54	3	
L2BH2442	327	432	520	29	29.5	42	24	61	3	
L2BH2448	361	477	578	29	29.5	48	24	66	4	
L2BH2454	392	524	636	29	29.5	54	24	72	4	

L2EC-R • Bureau de coin allongé, panneau de bout de 10 po à gauche, panneau latéral pleine profondeur à droite, panneau de fond pleine hauteur

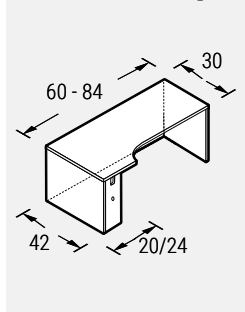

PRODUIT CODE	PRIX			TAILLE(POUCES)				POIDS		VOL PI ³
	LP	B	W	H(LP/B)	H(W)	L	P	LB		
Pour jumeler à un retour de 20 po										
L2EC20426030R	1109	1374	1561	29	29.5	60	42	187	8	
L2EC20426630R	1167	1456	1655	29	29.5	66	42	209	9	
L2EC20427230R	1223	1533	1748	29	29.5	72	42	231	10	
L2EC20427830R	1273	1613	1842	29	29.5	78	42	253	11	
L2EC20428430R	1329	1690	1935	29	29.5	84	42	275	12	
Pour jumeler à un retour de 24 po										
L2EC24426030R	1109	1374	1561	29	29.5	60	42	187	8	
L2EC24426630R	1167	1456	1655	29	29.5	66	42	209	9	
L2EC24427230R	1223	1533	1748	29	29.5	72	42	231	10	
L2EC24427830R	1273	1613	1842	29	29.5	78	42	253	11	
L2EC24428430R	1329	1690	1935	29	29.5	84	42	275	12	

L2EC-L • Bureau de coin allongé, panneau de bout de 10 po à droite, panneau latéral pleine profondeur à gauche, panneau de fond pleine hauteur

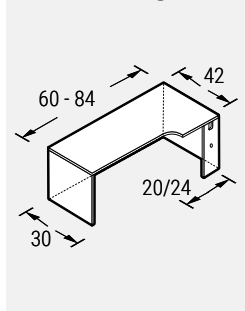

PRODUIT CODE	PRIX			TAILLE(POUCES)				POIDS		VOL PI ³
	LP	B	W	H(LP/B)	H(W)	L	P	LB		
Pour jumeler à un retour de 20 po										
L2EC30604220L	1109	1374	1561	29	29.5	60	42	187	8	
L2EC30664220L	1167	1456	1655	29	29.5	66	42	209	9	
L2EC30724220L	1223	1533	1748	29	29.5	72	42	231	10	
L2EC30784220L	1273	1613	1842	29	29.5	78	42	253	11	
L2EC30844220L	1329	1690	1935	29	29.5	84	42	275	12	
Pour jumeler à un retour de 24 po										
L2EC30604224L	1109	1374	1561	29	29.5	60	42	187	8	
L2EC30664224L	1167	1456	1655	29	29.5	66	42	209	9	
L2EC30724224L	1223	1533	1748	29	29.5	72	42	231	10	
L2EC30784224L	1273	1613	1842	29	29.5	78	42	253	11	
L2EC30844224L	1329	1690	1935	29	29.5	84	42	275	12	

L2EC-R • Bureau de coin allongé, panneau de bout de 10 po à gauche, panneau latéral pleine profondeur à droite, panneau de fond pleine hauteur

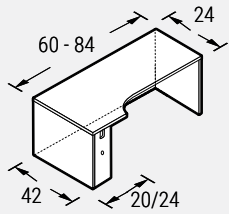

PRODUIT CODE	PRIX		W	TAILLE (POUCES)				POIDS LB	VOL PP
	LP	B		H (LP/B)	H (W)	L	P		
Pour jumeler à un retour de 24 po									
L2EC20426024R	1088	1352	1539	29	29.5	60	42	187	8
L2EC20426624R	1142	1431	1632	29	29.5	66	42	209	9
L2EC20427224R	1198	1509	1724	29	29.5	72	42	231	10
L2EC20427824R	1255	1588	1817	29	29.5	78	42	253	11
L2EC20428424R	1304	1668	1914	29	29.5	84	42	275	12
Pour jumeler à un retour de 24 po									
L2EC24426024R	1088	1352	1539	29	29.5	60	42	187	8
L2EC24426624R	1142	1431	1632	29	29.5	66	42	209	9
L2EC24427224R	1198	1509	1724	29	29.5	72	42	231	10
L2EC24427824R	1255	1588	1817	29	29.5	78	42	253	11
L2EC24428424R	1304	1668	1914	29	29.5	84	42	275	12

L2EC-L • Bureau de coin allongé, panneau de bout de 10 po à droite, panneau latéral pleine profondeur à gauche, panneau de fond pleine hauteur

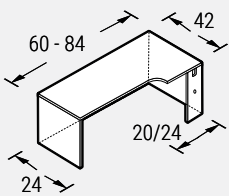

PRODUIT CODE	PRIX		W	TAILLE (POUCES)				POIDS LB	VOL PP
	LP	B		H (LP/B)	H (W)	L	P		
Pour jumeler à un retour de 20 po									
L2EC24604220L	1088	1352	1539	29	29.5	60	42	187	8
L2EC24664220L	1142	1431	1632	29	29.5	66	42	209	9
L2EC24724220L	1198	1509	1724	29	29.5	72	42	231	10
L2EC24784220L	1255	1588	1817	29	29.5	78	42	253	11
L2EC24844220L	1304	1668	1914	29	29.5	84	42	275	12
Pour jumeler à un retour de 24 po									
L2EC24604224L	1088	1352	1539	29	29.5	60	42	187	8
L2EC24664224L	1142	1431	1632	29	29.5	66	42	209	9
L2EC24724224L	1198	1509	1724	29	29.5	72	42	231	10
L2EC24784224L	1255	1588	1817	29	29.5	78	42	253	11
L2EC24844224L	1304	1668	1914	29	29.5	84	42	275	12

L2DEC-R • Bureau de coin allongé, panneau de bout de 10 po à gauche, panneau latéral pleine profondeur à droite, panneau de fond pleine hauteur

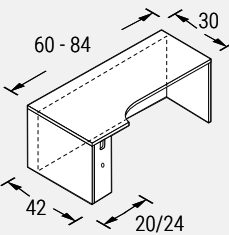

• Le retrait des panneaux de fond en retrait est de 6 po.

PRODUIT CODE	PRIX		W	TAILLE (POUCES)				POIDS LB	VOL PP
	LP	B		H (LP/B)	H (W)	L	P		
Pour jumeler à un retour de 20 po									
L2DEC20426030R	1109	1374	1561	29	29.5	60	42	187	8
L2DEC20426630R	1167	1456	1655	29	29.5	66	42	209	9
L2DEC20427230R	1223	1533	1748	29	29.5	72	42	231	10
L2DEC20427830R	1273	1613	1842	29	29.5	78	42	253	11
L2DEC20428430R	1329	1690	1935	29	29.5	84	42	275	12
Pour jumeler à un retour de 24 po									
L2DEC24426030R	1109	1374	1561	29	29.5	60	42	187	8
L2DEC24426630R	1167	1456	1655	29	29.5	66	42	209	9
L2DEC24427230R	1223	1533	1748	29	29.5	72	42	231	10
L2DEC24427830R	1273	1613	1842	29	29.5	78	42	253	11
L2DEC24428430R	1329	1690	1935	29	29.5	84	42	275	12

L2DEC-L • Bureau de coin allongé, panneau de bout de 10 po à droite, panneau latéral pleine profondeur à gauche, panneau de fond pleine hauteur

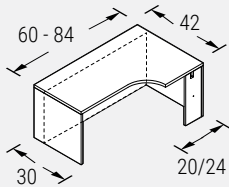

• Le retrait des panneaux de fond en retrait est de 6 po.

PRODUIT CODE	PRIX		W	TAILLE (POUCES)				POIDS LB	VOL PP
	LP	B		H (LP/B)	H (W)	L	P		
Pour jumeler à un retour de 20 po									
L2DEC30604220L	1109	1374	1561	29	29.5	60	42	187	8
L2DEC30664220L	1167	1456	1655	29	29.5	66	42	209	9
L2DEC30724220L	1223	1533	1748	29	29.5	72	42	231	10
L2DEC30784220L	1273	1613	1842	29	29.5	78	42	253	11
L2DEC30844220L	1329	1690	1935	29	29.5	84	42	275	12
Pour jumeler à un retour de 24 po									
L2DEC30604224L	1109	1374	1561	29	29.5	60	42	187	8
L2DEC30664224L	1167	1456	1655	29	29.5	66	42	209	9
L2DEC30724224L	1223	1533	1748	29	29.5	72	42	231	10
L2DEC30784224L	1273	1613	1842	29	29.5	78	42	253	11
L2DEC30844224L	1329	1690	1935	29	29.5	84	42	275	12

L2DEC-R • Bureau de coin allongé, panneau de bout de 10 po à gauche, panneau latéral pleine profondeur à droite, panneau de fond pleine hauteur

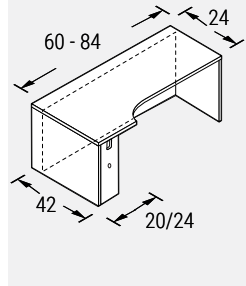

• Le retrait des panneaux de fond en retrait est de 6 po.

PRODUIT CODE	PRIX		TAILLE (POUCES)				L	P	POIDS LB	VOL PP ³
	LP	B	W	H (LP/B)	H (W)					
Pour jumeler à un retour de 20 po										
L2DEC20426024R	1088	1352	1539	29	29.5	60	42	187	8	
L2DEC20426624R	1142	1431	1632	29	29.5	66	42	209	9	
L2DEC20427224R	1198	1509	1724	29	29.5	72	42	231	10	
L2DEC20427824R	1255	1588	1817	29	29.5	78	42	253	11	
L2DEC20428424R	1304	1668	1914	29	29.5	84	42	275	12	
Pour jumeler à un retour de 24 po										
L2DEC24426024R	1088	1352	1539	29	29.5	60	42	187	8	
L2DEC24426624R	1142	1431	1632	29	29.5	66	42	209	9	
L2DEC24427224R	1198	1509	1724	29	29.5	72	42	231	10	
L2DEC24427824R	1255	1588	1817	29	29.5	78	42	253	11	
L2DEC24428424R	1304	1668	1914	29	29.5	84	42	275	12	

L2DEC-L • Bureau de coin allongé, panneau de bout de 10 po à droite, panneau latéral pleine profondeur à gauche, panneau de fond pleine hauteur

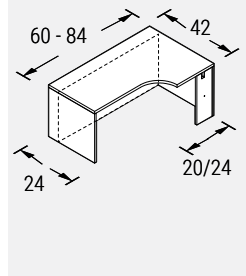

• Le retrait des panneaux de fond en retrait est de 6 po.

PRODUIT CODE	PRIX		TAILLE (POUCES)				L	P	POIDS LB	VOL PP ³
	LP	B	W	H (LP/B)	H (W)					
Pour jumeler à un retour de 20 po										
L2DEC24604220L	1088	1352	1539	29	29.5	60	42	187	8	
L2DEC24664220L	1142	1431	1632	29	29.5	66	42	209	9	
L2DEC24724220L	1198	1509	1724	29	29.5	72	42	231	10	
L2DEC24784220L	1255	1588	1817	29	29.5	78	42	253	11	
L2DEC24844220L	1304	1668	1914	29	29.5	84	42	275	12	
Pour jumeler à un retour de 24 po										
L2DEC24604224L	1088	1352	1539	29	29.5	60	42	187	8	
L2DEC24664224L	1142	1431	1632	29	29.5	66	42	209	9	
L2DEC24724224L	1198	1509	1724	29	29.5	72	42	231	10	
L2DEC24784224L	1255	1588	1817	29	29.5	78	42	253	11	
L2DEC24844224L	1304	1668	1914	29	29.5	84	42	275	12	

L2CS • Module de coin à devant droit, panneaux arrière pleine profondeur, panneaux de bout étroits

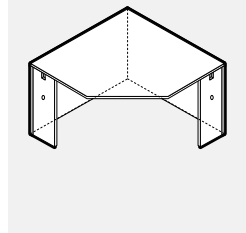

• Pour l'orientation du fil du bois sur les surfaces de plus de 42 po, se reporter au tableau de l'orientation du fil du bois au début de cette liste de prix.

PRODUIT CODE	PRIX		TAILLE (POUCES)				L	P	POIDS LB	VOL PP ³
	LP	B	W	H (LP/B)	H (W)					
L2CS183618	888	1095	1369	29	29.5	36	36	79	3	
L2CS183620	911	1122	1405	29	29.5	36	36	84	3	
L2CS183624	911	1122	1405	29	29.5	36	36	84	3	
L2CS203618	911	1122	1405	29	29.5	36	36	84	3	
L2CS203620	949	1182	1524	29	29.5	36	36	88	3	
L2CS203624	970	1209	1559	29	29.5	36	36	88	3	
L2CS243618	911	1122	1405	29	29.5	36	36	84	3	
L2CS243620	970	1209	1559	29	29.5	36	36	88	3	
L2CS243624	970	1209	1559	29	29.5	36	36	88	3	
L2CS184218	972	1203	1496	29	29.5	42	42	87	4	
L2CS184220	999	1234	1533	29	29.5	42	42	92	4	
L2CS184224	999	1234	1533	29	29.5	42	42	92	4	
L2CS204218	999	1234	1533	29	29.5	42	42	92	4	
L2CS204220	999	1234	1533	29	29.5	42	42	97	4	
L2CS204224	1024	1264	1617	29	29.5	42	42	97	4	
L2CS244218	999	1234	1533	29	29.5	42	42	92	4	
L2CS244220	1024	1264	1617	29	29.5	42	42	97	4	
L2CS244224	1024	1264	1617	29	29.5	42	42	97	4	
L2CS184818	1030	1262	1552	29	29.5	48	48	97	6	
L2CS184820	1057	1292	1590	29	29.5	48	48	101	6	
L2CS184824	1057	1292	1590	29	29.5	48	48	101	6	
L2CS204818	1057	1292	1590	29	29.5	48	48	101	6	
L2CS204820	1057	1292	1590	29	29.5	48	48	107	6	
L2CS204824	1084	1324	1675	29	29.5	48	48	107	6	
L2CS244818	1057	1292	1590	29	29.5	48	48	101	6	
L2CS244820	1084	1324	1675	29	29.5	48	48	107	6	
L2CS244824	1084	1324	1675	29	29.5	48	48	107	6	

L2CSH • Module de coin à devant droit, panneaux arrière à découpe, panneaux de bout étroits

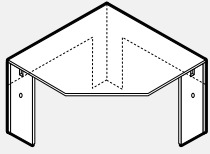

• Pour l'orientation du fil du bois sur les surfaces de plus de 42 po, se reporter au tableau de l'orientation du fil du bois au début de cette liste de prix.

PRODUIT CODE	PRIX LP	B	W	TAILLE (POUCES)				POIDS		VOL PP ³
				H (LP/B)	H (W)	L	P	LB	PP	
L2CSH183618	918	1126	1398	29	29.5	36	36	51	3	
L2CSH183620	942	1154	1436	29	29.5	36	36	55	3	
L2CSH183624	942	1154	1436	29	29.5	36	36	55	3	
L2CSH203618	942	1154	1436	29	29.5	36	36	55	3	
L2CSH203620	977	1212	1554	29	29.5	36	36	59	3	
L2CSH203624	1000	1239	1588	29	29.5	36	36	59	3	
L2CSH243618	942	1154	1436	29	29.5	36	36	55	3	
L2CSH243620	1000	1239	1588	29	29.5	36	36	59	3	
L2CSH243624	1000	1239	1588	29	29.5	36	36	59	3	
L2CSH184218	1006	1237	1529	29	29.5	42	42	57	4	
L2CSH184220	1034	1267	1570	29	29.5	42	42	63	4	
L2CSH184224	1034	1267	1570	29	29.5	42	42	63	4	
L2CSH204218	1034	1267	1570	29	29.5	42	42	63	4	
L2CSH204220	1034	1267	1570	29	29.5	42	42	68	4	
L2CSH204224	1060	1300	1654	29	29.5	42	42	68	4	
L2CSH244218	1034	1267	1570	29	29.5	42	42	63	4	
L2CSH244220	1060	1300	1654	29	29.5	42	42	68	4	
L2CSH244224	1060	1300	1654	29	29.5	42	42	68	4	
L2CSH184818	1065	1298	1587	29	29.5	48	48	65	6	
L2CSH184820	1092	1327	1628	29	29.5	48	48	70	6	
L2CSH184824	1092	1327	1628	29	29.5	48	48	70	6	
L2CSH204818	1092	1327	1628	29	29.5	48	48	70	6	
L2CSH204820	1092	1327	1628	29	29.5	48	48	76	6	
L2CSH204824	1118	1358	1713	29	29.5	48	48	76	6	
L2CSH244818	1092	1327	1628	29	29.5	48	48	70	6	
L2CSH244820	1118	1358	1713	29	29.5	48	48	76	6	
L2CSH244824	1118	1358	1713	29	29.5	48	48	76	6	

L2CC • Module de coin à devant courbe, panneaux arrière pleine profondeur, panneaux de bout étroits

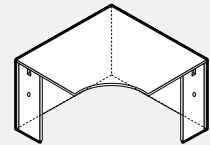

• Pour l'orientation du fil du bois sur les surfaces de plus de 42 po, se reporter au tableau de l'orientation du fil du bois au début de cette liste de prix.

PRODUIT CODE	PRIX LP	B	W	TAILLE (POUCES)				POIDS		VOL PP ³
				H (LP/B)	H (W)	L	P	LB	PP	
L2CC183618	898	1114	1396	29	29.5	36	36	79	3	
L2CC183620	925	1142	1434	29	29.5	36	36	84	3	
L2CC183624	925	1142	1434	29	29.5	36	36	84	3	
L2CC203618	925	1142	1434	29	29.5	36	36	84	3	
L2CC203620	962	1204	1554	29	29.5	36	36	88	3	
L2CC203624	985	1233	1588	29	29.5	36	36	88	3	
L2CC243618	925	1142	1434	29	29.5	36	36	84	3	
L2CC243620	985	1233	1588	29	29.5	36	36	88	3	
L2CC243624	985	1233	1588	29	29.5	36	36	88	3	
L2CC184218	987	1225	1525	29	29.5	42	42	87	4	
L2CC184220	1012	1258	1564	29	29.5	42	42	92	4	
L2CC184224	1012	1258	1564	29	29.5	42	42	92	4	
L2CC204218	1012	1258	1564	29	29.5	42	42	92	4	
L2CC204220	1012	1258	1564	29	29.5	42	42	97	4	
L2CC204224	1038	1289	1652	29	29.5	42	42	97	4	
L2CC244218	1012	1258	1564	29	29.5	42	42	92	4	
L2CC244220	1038	1289	1652	29	29.5	42	42	97	4	
L2CC244224	1038	1289	1652	29	29.5	42	42	97	4	
L2CC184818	1045	1284	1583	29	29.5	48	48	97	6	
L2CC184820	1069	1315	1622	29	29.5	48	48	101	6	
L2CC184824	1069	1315	1622	29	29.5	48	48	101	6	
L2CC204818	1069	1315	1622	29	29.5	48	48	101	6	
L2CC204820	1069	1315	1622	29	29.5	48	48	107	6	
L2CC204824	1096	1344	1710	29	29.5	48	48	107	6	
L2CC244818	1069	1315	1622	29	29.5	48	48	101	6	
L2CC244820	1096	1344	1710	29	29.5	48	48	107	6	
L2CC244824	1096	1344	1710	29	29.5	48	48	107	6	

L2CCH • Module de coin à devant courbe, panneaux arrière à découpe, panneaux de bout étroits

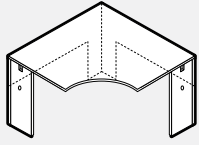

• Pour l'orientation du fil du bois sur les surfaces de plus de 42 po, se reporter au tableau de l'orientation du fil du bois au début de cette liste de prix.

PRODUIT CODE	PRIX			TAILLE (POUCES)				POIDS LB	VOL PP ³
	LP	B	W	H (LP/B)	H (W)	L	P		
L2CCH183618	930	1143	1526	29	29.5	36	36	51	3
L2CCH183620	956	1173	1530	29	29.5	36	36	55	3
L2CCH183624	956	1173	1530	29	29.5	36	36	55	3
L2CCH203618	956	1173	1530	29	29.5	36	36	55	3
L2CCH203620	994	1235	1656	29	29.5	36	36	59	3
L2CCH203624	1017	1264	1656	29	29.5	36	36	59	3
L2CCH243618	956	1173	1530	29	29.5	36	36	55	3
L2CCH243620	1017	1264	1656	29	29.5	36	36	59	3
L2CCH243624	1017	1264	1656	29	29.5	36	36	59	3
L2CCH184218	1023	1260	1560	29	29.5	42	42	57	4
L2CCH184220	1051	1291	1601	29	29.5	42	42	63	4
L2CCH184224	1051	1291	1601	29	29.5	42	42	63	4
L2CCH204218	1051	1291	1601	29	29.5	42	42	63	4
L2CCH204220	1051	1291	1601	29	29.5	42	42	68	4
L2CCH204224	1073	1324	1686	29	29.5	42	42	68	4
L2CCH244218	1051	1291	1601	29	29.5	42	42	63	4
L2CCH244220	1073	1324	1686	29	29.5	42	42	68	4
L2CCH244224	1073	1324	1686	29	29.5	42	42	68	4
L2CCH184818	1083	1318	1617	29	29.5	48	48	65	6
L2CCH184820	1107	1349	1656	29	29.5	48	48	70	6
L2CCH184824	1107	1349	1656	29	29.5	48	48	70	6
L2CCH204818	1107	1349	1656	29	29.5	48	48	70	6
L2CCH204820	1107	1349	1656	29	29.5	48	48	76	6
L2CCH204824	1132	1381	1744	29	29.5	48	48	76	6
L2CCH244818	1107	1349	1656	29	29.5	48	48	70	6
L2CCH244820	1132	1381	1744	29	29.5	48	48	76	6
L2CCH244824	1132	1381	1744	29	29.5	48	48	76	6

L2CK • Module de coin à devant courbe en deux pièces pour clavier, panneaux arrière pleine profondeur, panneaux de bout étroits

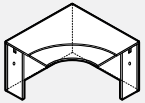

• Pour l'orientation du fil du bois sur les surfaces de plus de 42 po, se reporter au tableau de l'orientation du fil du bois au début de cette liste de prix.

PRODUIT CODE	PRIX			TAILLE (POUCES)				POIDS LB	VOL PP ³
	LP	B	W	H (LP/B)	H (W)	L	P		
L2CK244224	1769	2074	2461	29	29.5	42	42	97	4
L2CK244824	1826	2131	2521	29	29.5	48	48	107	6

L2CHK • Split Corner Desk w/Curved Front Keyboard, Cut Out Back Panel & Narrow End Gables

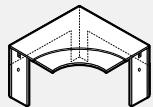

• Pour l'orientation du fil du bois sur les surfaces de plus de 42 po, se reporter au tableau de l'orientation du fil du bois au début de cette liste de prix.

PRODUIT CODE	PRIX			TAILLE (POUCES)				POIDS LB	VOL PP ³
	LP	B	W	H (LP/B)	H (W)	L	P		
L2CHK244224	1803	2091	2477	29	29.5	42	42	68	4
L2CHK244824	1861	2151	2536	29	29.5	48	48	76	6

RENSEIGNEMENTS TECHNIQUES

- Tous les îlots sont expédiés démontés.
- Les pieds monobranches ou carrés sont expédiés dans une boîte distincte.
- Tous les modules doivent être jumelés à un module adjacent à l'aide de ferrures plates.
- Pour les retours de 24 po P qui se jumellent à un module adjacent à l'aide des ferrures plates comprises.
- Pour les retours de 24 po P qui se jumellent à un module de coin, le panneau étroit mesure 10 po; il mesure 14 po pour les retours de 30 po P.
- Une bande de chant garnit tous les bords inférieurs.
- Les pieds monobranches sont prépercés pour recevoir des vis à épaulement permettant l'assujettissement au panneau de fond.
- Les panneaux de fond sont offerts dans une hauteur de 10 po uniquement.
- La plaque supérieure avec découpe pour pied monobranche de 3 po peut recevoir un panneau de fond de 1 po d'épaisseur.
- La plaque de 8 po sur 8 po s'assujettit à la surface à l'aide des vis à bois no 10 de 3/4 po comprises.
- Course de réglage en hauteur de 1 po

ÎLOTS • GUIDE DE COMMANDE

CODES: La liste de prix emploie un système de codage facile à comprendre. Chaque code alphanumérique est propre à chaque module, simplifiant la commande et réduisant le risque d'erreur.

EXEMPLE – POUR COMMANDER UN ÎLOT

CODE DE PRODUIT:

L2TDH3060
 L2 = Licence 2
 T = Table îlot
 D = Surface en D
 H = Panneau de fond mi-hauteur (10 po)
 3060 = Profondeur x largeur

OPTIONS:

Dessus : LP – LP (mélamine thermofusionnée), épaisseur 1 po
 HP B – B, épaisseur 1 1/16 po
 HP W – W, épaisseur 1 7/16 po

Pied : L2BHML03 (de série) Pied monobranche rond
 L2LSQ3X3 – Pied carré

Fini – Dessus : Choisir la couleur

Chant en PVC – Dessus : Choisir la couleur

Fini – Châssis : Choisir la couleur

Chant en PVC – Châssis : Choisir la couleur

Fini – Pied en métal : Choisir la couleur

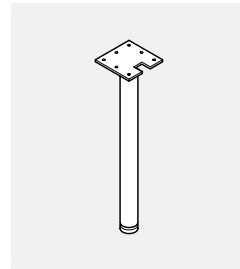

L2BHML03

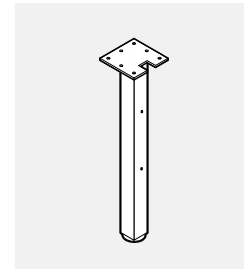

L2LSQ3X3

L2TD • Îlot en D avec piétement en T et pied monobranche

- Pour un pied chromé en option, ajouter 122 \$ au prix courant.

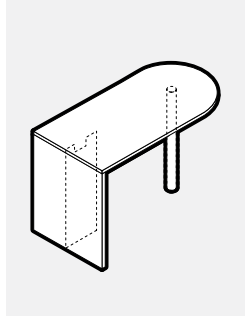

PRODUIT CODE	PRIX			TAILLE (POUCES)				POIDS		VOL PP ³
	LP	B	W	H(LP/B)	H(W)	L	P	LB		
L2TD2442	783	903	994	29	29.5	42	24	64	3	
L2TD2448	802	937	1037	29	29.5	48	24	68	3	
L2TD2454	826	973	1086	29	29.5	54	24	72	3	
L2TD2460	850	1011	1131	29	29.5	60	24	76	4	
L2TD2466	870	1045	1174	29	29.5	66	24	79	4	
L2TD2472	893	1084	1224	29	29.5	72	24	84	4	
L2TD2478	917	1118	1266	29	29.5	78	24	87	6	
L2TD2484	937	1154	1315	29	29.5	84	24	91	6	
L2TD3054	896	1078	1204	29	29.5	54	30	97	4	
L2TD3060	925	1121	1261	29	29.5	60	30	107	7	
L2TD3066	954	1166	1317	29	29.5	66	30	117	8	
L2TD3072	977	1205	1369	29	29.5	72	30	127	9	
L2TD3078	1004	1254	1426	29	29.5	78	30	136	9	
L2TD3084	1033	1294	1481	29	29.5	84	30	146	10	
L2TD3654	963	1173	1320	29	29.5	54	36	107	4	
L2TD3660	996	1226	1383	29	29.5	60	36	111	10	
L2TD3666	1026	1275	1448	29	29.5	66	36	116	9	
L2TD3672	1057	1327	1511	29	29.5	72	36	153	10	
L2TD3678	1089	1378	1575	29	29.5	78	36	165	11	
L2TD3684	1119	1429	1639	29	29.5	84	36	176	12	

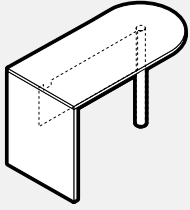
L2TDH • Îlot en D avec piétement en T, pied monobranché et panneau de fond mi-hauteur

- Pour un pied chromé en option, ajouter 122 \$ au prix courant.

PRODUIT CODE	PRIX			TAILLE (POUCES)				POIDS		VOL
	LP	B	W	H(LP/B)	H(W)	L	P	LB	PP	
L2TDH2442	763	886	975	29	29.5	42	24	63	3	
L2TDH2448	797	931	1030	29	29.5	48	24	69	3	
L2TDH2454	829	976	1088	29	29.5	54	24	75	3	
L2TDH2460	862	1024	1143	29	29.5	60	24	81	4	
L2TDH2466	894	1067	1199	29	29.5	66	24	87	4	
L2TDH2472	926	1117	1258	29	29.5	72	24	94	4	
L2TDH2478	958	1160	1310	29	29.5	78	24	99	6	
L2TDH2484	988	1205	1367	29	29.5	84	24	106	6	
L2TDH3054	897	1078	1204	29	29.5	54	30	95	4	
L2TDH3060	935	1131	1269	29	29.5	60	30	102	7	
L2TDH3066	971	1186	1333	29	29.5	66	30	112	8	
L2TDH3072	1006	1237	1398	29	29.5	72	30	122	9	
L2TDH3078	1043	1292	1464	29	29.5	78	30	132	9	
L2TDH3084	1083	1344	1530	29	29.5	84	30	142	10	
L2TDH3654	963	1174	1323	29	29.5	54	36	145	4	
L2TDH3660	1004	1235	1394	29	29.5	60	36	151	10	
L2TDH3666	1035	1289	1458	29	29.5	66	36	154	9	
L2TDH3672	1078	1348	1530	29	29.5	72	36	156	10	
L2TDH3678	1118	1407	1606	29	29.5	78	36	161	11	
L2TDH3684	1158	1470	1681	29	29.5	84	36	172	12	

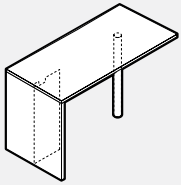
L2TR • Îlot rectangulaire avec piétement en T et pied monobranché

- Pour un pied chromé en option, ajouter 122 \$ au prix courant.

PRODUIT CODE	PRIX			TAILLE (POUCES)				POIDS		VOL
	LP	B	W	H(LP/B)	H(W)	L	P	LB	PP	
L2TR2442	783	903	994	29	29.5	42	24	64	3	
L2TR2448	802	937	1037	29	29.5	48	24	68	3	
L2TR2454	826	973	1086	29	29.5	54	24	72	3	
L2TR2460	850	1011	1131	29	29.5	60	24	76	4	
L2TR2466	870	1045	1174	29	29.5	66	24	79	4	
L2TR2472	893	1084	1224	29	29.5	72	24	84	4	
L2TR2478	917	1118	1266	29	29.5	78	24	87	6	
L2TR2484	937	1154	1315	29	29.5	84	24	91	6	
L2TR3054	896	1078	1204	29	29.5	54	30	97	4	
L2TR3060	925	1121	1261	29	29.5	60	30	107	7	
L2TR3066	954	1166	1317	29	29.5	66	30	112	8	
L2TR3072	977	1205	1369	29	29.5	72	30	127	9	
L2TR3078	1004	1254	1426	29	29.5	78	30	136	9	
L2TR3084	1033	1294	1481	29	29.5	84	30	146	10	
L2TR3654	963	1173	1320	29	29.5	54	36	107	4	
L2TR3660	996	1226	1383	29	29.5	60	36	111	7	
L2TR3666	1026	1275	1448	29	29.5	66	36	116	8	
L2TR3672	1057	1327	1511	29	29.5	72	36	153	9	
L2TR3678	1089	1378	1575	29	29.5	78	36	165	9	
L2TR3684	1119	1429	1639	29	29.5	84	36	176	10	

L2TRH • Îlot rectangulaire avec piétement en T, pied monobranché et panneau de fond mi-hauteur

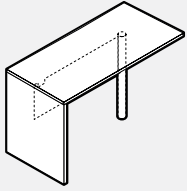

• Pour un pied chromé en option, ajouter 122 \$ au prix courant.

PRODUIT CODE	PRIX		TAILLE (POUCES)				POIDS		VOL
	LP	B	W	H (LP/B)	H (W)	L	P	LB	
L2TRH2442	763	886	975	29	29.5	42	24	63	3
L2TRH2448	797	931	1040	29	29.5	48	24	69	3
L2TRH2454	829	976	1088	29	29.5	54	24	75	3
L2TRH2460	862	1024	1143	29	29.5	60	24	81	4
L2TRH2466	894	1067	1199	29	29.5	66	24	87	4
L2TRH2472	926	1117	1258	29	29.5	72	24	94	4
L2TRH2478	958	1160	1310	29	29.5	78	24	99	6
L2TRH2484	988	1205	1367	29	29.5	84	24	100	6
L2TRH3054	897	1078	1204	29	29.5	54	30	95	4
L2TRH3060	935	1131	1269	29	29.5	60	30	102	7
L2TRH3066	971	1186	1333	29	29.5	66	30	112	8
L2TRH3072	1006	1237	1398	29	29.5	72	30	132	9
L2TRH3078	1043	1292	1464	29	29.5	78	30	142	9
L2TRH3084	1083	1344	1530	29	29.5	84	30	145	10
L2TRH3654	963	1174	1323	29	29.5	54	36	145	4
L2TRH3660	1004	1235	1394	29	29.5	60	36	151	7
L2TRH3666	1035	1289	1458	29	29.5	66	36	154	8
L2TRH3672	1078	1348	1530	29	29.5	72	36	156	9
L2TRH3678	1118	1407	1606	29	29.5	78	36	161	9
L2TRH3684	1158	1470	1681	29	29.5	84	36	172	10

L2TA • Îlot en forme de hache avec piétement en T et pied monobranché

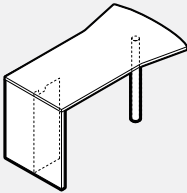

• Pour un pied chromé en option, ajouter 122 \$ au prix courant.

PRODUIT CODE	PRIX		TAILLE (POUCES)				POIDS		VOL
	LP	B	W	H (LP/B)	H (W)	L	P	LB	
L2TA3060	1026	1290	1470	29	29.50	60	42	131	10
L2TA3066	1063	1348	1542	29	29.50	66	42	140	11
L2TA3072	1096	1405	1616	29	29.50	72	42	149	12
L2TA3078	1132	1463	1688	29	29.50	78	42	157	12
L2TA3084	1168	1520	1762	29	29.50	84	42	166	13
L2TA3672	1174	1525	1757	29	29.50	72	48	153	13
L2TA3678	1214	1590	1840	29	29.50	78	48	163	14
L2TA3684	1258	1655	1922	29	29.50	84	48	173	15

L2TAH • Îlot en forme de hache avec piétement en T, pied monobranché et panneau de fond mi-hauteur

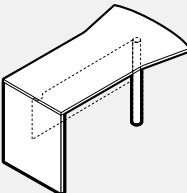

• Pour un pied chromé en option, ajouter 122 \$ au prix courant.

PRODUIT CODE	PRIX		TAILLE (POUCES)				POIDS		VOL
	LP	B	W	H (LP/B)	H (W)	L	P	LB	
L2TAH3060	1035	1299	1481	29	29.50	60	42	127	10
L2TAH3066	1083	1367	1563	29	29.50	66	42	135	11
L2TAH3072	1126	1435	1646	29	29.50	72	42	144	12
L2TAH3078	1170	1504	1730	29	29.50	78	42	153	12
L2TAH3084	1214	1573	1812	29	29.50	84	42	162	13
L2TAH3672	1197	1543	1777	29	29.50	72	48	149	13
L2TAH3678	1243	1620	1869	29	29.50	78	48	158	14
L2TAH3684	1294	1697	1960	29	29.50	84	48	168	15

L2TP-L • Îlot en P de gauche avec piétement en T et pied monobranché

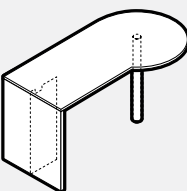

• Pour un pied chromé en option, ajouter 122 \$ au prix courant.

PRODUIT CODE	PRIX		TAILLE (POUCES)				POIDS		VOL
	LP	B	W	H (LP/B)	H (W)	L	P	LB	
L2TP3060L	976	1205	1369	29	29.50	60	36	121	9
L2TP3066L	1007	1260	1434	29	29.50	66	36	135	9
L2TP3072L	1040	1306	1498	29	29.50	72	36	150	10
L2TP3078L	1069	1360	1561	29	29.50	78	36	164	11
L2TP3084L	1102	1411	1627	29	29.50	84	36	178	12
L2TP3672L	1119	1429	1639	29	29.50	72	42	188	12
L2TP3678L	1156	1485	1713	29	29.50	78	42	202	12
L2TP3684L	1193	1547	1785	29	29.50	84	42	217	13

L2TP-R • Îlot en P de droite avec piétement en T et pied monbranche

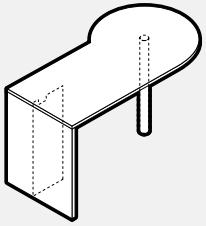

• Pour un pied chromé en option, ajouter 122 \$ au prix courant.

PRODUIT CODE	PRIX		TAILLE (POUCES)				POIDS		VOL
	LP	B	W	H (LP/B)	H (W)	L	P	LB	
L2TP3060R	976	1205	1369	29	29.50	60	36	121	9
L2TP3066R	1007	1260	1434	29	29.50	66	36	135	9
L2TP3072R	1040	1306	1498	29	29.50	72	36	150	10
L2TP3078R	1069	1360	1561	29	29.50	78	36	164	11
L2TP3084R	1102	1411	1627	29	29.50	84	36	178	12
L2TP3672R	1119	1429	1639	29	29.50	72	42	188	12
L2TP3678R	1156	1485	1713	29	29.50	78	42	202	12
L2TP3684R	1193	1547	1785	29	29.50	84	42	217	13

L2TPH-L • Îlot en P de gauche avec piétement en T, pied monbranche et panneau de fond mi-hauteur

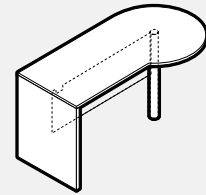

• Pour un pied chromé en option, ajouter 122 \$ au prix courant.

PRODUIT CODE	PRIX		TAILLE (POUCES)				POIDS		VOL
	LP	B	W	H (LP/B)	H (W)	L	P	LB	
L2TPH3060L	987	1216	1378	29	29.50	60	36	117	9
L2TPH3066L	1027	1275	1454	29	29.50	66	36	131	9
L2TPH3072L	1067	1338	1526	29	29.50	72	36	145	10
L2TPH3078L	1108	1398	1602	29	29.50	78	36	160	11
L2TPH3084L	1152	1460	1675	29	29.50	84	36	174	12
L2TPH3672L	1137	1448	1656	29	29.50	72	42	184	12
L2TPH3678L	1181	1516	1743	29	29.50	78	42	198	12
L2TPH3684L	1227	1585	1826	29	29.50	84	42	212	13

L2TPH-R • Îlot en P de droite avec piétement en T, pied monbranche et panneau de fond mi-hauteur

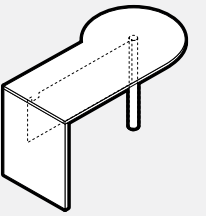

• Pour un pied chromé en option, ajouter 122 \$ au prix courant.

PRODUIT CODE	PRIX		TAILLE (POUCES)				POIDS		VOL
	LP	B	W	H (LP/B)	H (W)	L	P	LB	
L2TPH3060R	987	1216	1378	29	29.50	60	36	117	9
L2TPH3066R	1027	1275	1454	29	29.50	66	36	131	9
L2TPH3072R	1067	1338	1526	29	29.50	72	36	145	10
L2TPH3078R	1108	1398	1602	29	29.50	78	36	160	11
L2TPH3084R	1152	1460	1675	29	29.50	84	36	174	12
L2TPH3672R	1137	1448	1656	29	29.50	72	42	184	12
L2TPH3678R	1181	1516	1743	29	29.50	78	42	198	12
L2TPH3684R	1227	1585	1826	29	29.50	84	42	212	13

L2TH-L • Îlot en crosse de hockey de gauche avec piétement en T et pied monobranché

- Pour un pied chromé en option, ajouter 122 \$ au prix courant.

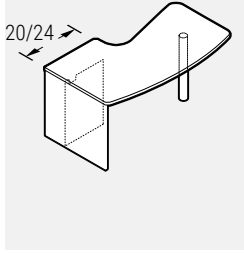

PRODUIT CODE	PRIX		TAILLE (POUCES)					POIDS LB	VOL PP
	LP	B	W	H(LP/B)	H(W)	L	P		
Pour jumeler à un retour de 20 po									
L2TH203060L	1018	1255	1430	29	29.50	60	36	121	9
L2TH203066L	1051	1302	1496	29	29.50	66	36	135	9
L2TH203072L	1083	1355	1560	29	29.50	72	36	150	10
L2TH203078L	1112	1406	1627	29	29.50	78	36	164	11
L2TH203084L	1143	1460	1690	29	29.50	84	36	178	12
L2TH203660L	1089	1358	1556	29	29.50	60	42	188	10
L2TH203666L	1126	1417	1632	29	29.50	66	42	202	11
L2TH203672L	1165	1476	1706	29	29.50	72	42	217	12
L2TH203678L	1199	1539	1780	29	29.50	78	42	220	12
L2TH203684L	1234	1599	1856	29	29.50	84	42	237	13
Pour jumeler à un retour de 24 po									
L2TH3060L	1018	1255	1430	29	29.50	60	36	121	9
L2TH3066L	1051	1302	1496	29	29.50	66	36	135	9
L2TH3072L	1083	1355	1560	29	29.50	72	36	150	10
L2TH3078L	1112	1406	1627	29	29.50	78	36	164	11
L2TH3084L	1143	1460	1690	29	29.50	84	36	178	12
L2TH3660L	1089	1358	1556	29	29.50	60	42	188	10
L2TH3666L	1126	1417	1632	29	29.50	66	42	202	11
L2TH3672L	1165	1476	1706	29	29.50	72	42	217	12
L2TH3678L	1199	1539	1780	29	29.50	78	42	220	12
L2TH3684L	1234	1599	1856	29	29.50	84	42	237	13

L2TH-R • Îlot en crosse de hockey de droite avec piétement en T et pied monobranché

- Pour un pied chromé en option, ajouter 122 \$ au prix courant.

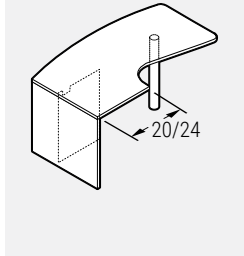

PRODUIT CODE	PRIX		TAILLE (POUCES)					POIDS LB	VOL PP
	LP	B	W	H(LP/B)	H(W)	L	P		
Pour jumeler à un retour de 20 po									
L2TH203060R	1018	1255	1430	29	29.50	60	36	121	9
L2TH203066R	1051	1302	1496	29	29.50	66	36	135	9
L2TH203072R	1083	1355	1560	29	29.50	72	36	150	10
L2TH203078R	1112	1406	1627	29	29.50	78	36	164	11
L2TH203084R	1143	1460	1690	29	29.50	84	36	178	12
L2TH203660R	1089	1358	1556	29	29.50	60	42	188	10
L2TH203666R	1126	1417	1632	29	29.50	66	42	202	11
L2TH203672R	1165	1476	1706	29	29.50	72	42	217	12
L2TH203678R	1199	1539	1780	29	29.50	78	42	220	12
L2TH203684R	1234	1599	1856	29	29.50	84	42	237	13
Pour jumeler à un retour de 24 po									
L2TH3060R	1018	1255	1430	29	29.50	60	36	121	9
L2TH3066R	1051	1302	1496	29	29.50	66	36	135	9
L2TH3072R	1083	1355	1560	29	29.50	72	36	150	10
L2TH3078R	1112	1406	1627	29	29.50	78	36	164	11
L2TH3084R	1143	1460	1690	29	29.50	84	36	178	12
L2TH3660R	1089	1358	1556	29	29.50	60	42	188	10
L2TH3666R	1126	1417	1632	29	29.50	66	42	202	11
L2TH3672R	1165	1476	1706	29	29.50	72	42	217	12
L2TH3678R	1199	1539	1780	29	29.50	78	42	220	12
L2TH3684R	1234	1599	1856	29	29.50	84	42	237	13

L2THH-L • Îlot en crosse de hockey de gauche avec piétement en T, pied monobranché et panneau de fond mi-hauteur

• Pour un pied chromé en option, ajouter 122 \$ au prix courant.

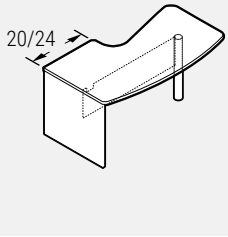

PRODUIT CODE	PRIX		W	TAILLE (POUCES)				POIDS LB	VOL PP ³
	LP	B		H (LP/B)	H (W)	L	P		
Pour jumeler à un retour de 20 po									
L2THH203060L	1027	1262	1438	29	29.50	60	36	117	9
L2THH203066L	1067	1325	1516	29	29.50	66	36	131	9
L2THH203072L	1109	1388	1590	29	29.50	72	36	145	10
L2THH203078L	1153	1448	1668	29	29.50	78	36	160	11
L2THH203084L	1196	1511	1743	29	29.50	84	36	174	12
L2THH203660L	1090	1358	1556	29	29.50	60	42	184	10
L2THH203666L	1135	1429	1640	29	29.50	66	42	198	11
L2THH203672L	1181	1498	1724	29	29.50	72	42	212	12
L2THH203678L	1231	1568	1812	29	29.50	78	42	220	12
L2THH203684L	1272	1639	1895	29	29.50	84	42	237	13
Pour jumeler à un retour de 24 po									
L2THH3060L	1027	1262	1438	29	29.50	60	36	117	9
L2THH3066L	1067	1325	1516	29	29.50	66	36	131	9
L2THH3072L	1109	1388	1590	29	29.50	72	36	145	10
L2THH3078L	1153	1448	1668	29	29.50	78	36	160	11
L2THH3084L	1196	1511	1743	29	29.50	84	36	174	12
L2THH3660L	1090	1358	1556	29	29.50	60	42	184	10
L2THH3666L	1135	1429	1640	29	29.50	66	42	198	11
L2THH3672L	1181	1498	1724	29	29.50	72	42	212	12
L2THH3678L	1231	1568	1812	29	29.50	78	42	220	12
L2THH3684L	1272	1639	1895	29	29.50	84	42	237	13

L2THH-R • Îlot en crosse de hockey de droite avec piétement en T, pied monobranché et panneau de fond mi-hauteur

• Pour un pied chromé en option, ajouter 122 \$ au prix courant.

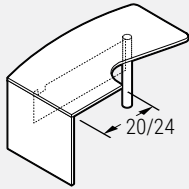

PRODUIT CODE	PRIX		W	TAILLE (POUCES)				POIDS LB	VOL PP ³
	LP	B		H (LP/B)	H (W)	L	P		
Pour jumeler à un retour de 20 po									
L2THH203060R	1027	1262	1438	29	29.50	60	36	117	9
L2THH203066R	1067	1325	1516	29	29.50	66	36	131	9
L2THH203072R	1109	1388	1590	29	29.50	72	36	145	10
L2THH203078R	1153	1448	1668	29	29.50	78	36	160	11
L2THH203084R	1196	1511	1743	29	29.50	84	36	174	12
L2THH203660R	1090	1358	1556	29	29.50	60	42	184	10
L2THH203666R	1135	1429	1640	29	29.50	66	42	198	11
L2THH203672R	1181	1498	1724	29	29.50	72	42	212	12
L2THH203678R	1231	1568	1812	29	29.50	78	42	220	12
L2THH203684R	1272	1639	1895	29	29.50	84	42	237	13
Pour jumeler à un retour de 24 po									
L2THH3060R	1027	1262	1438	29	29.50	60	36	117	9
L2THH3066R	1067	1325	1516	29	29.50	66	36	131	9
L2THH3072R	1109	1388	1590	29	29.50	72	36	145	10
L2THH3078R	1153	1448	1668	29	29.50	78	36	160	11
L2THH3084R	1196	1511	1743	29	29.50	84	36	174	12
L2THH3660R	1090	1358	1556	29	29.50	60	42	184	10
L2THH3666R	1135	1429	1640	29	29.50	66	42	198	11
L2THH3672R	1181	1498	1724	29	29.50	72	42	212	12
L2THH3678R	1231	1568	1812	29	29.50	78	42	220	12
L2THH3684R	1272	1639	1895	29	29.50	84	42	237	13

L2TEDH-L • Îlot en D allongé avec piétement en T, pied monobranché et panneau de fond mi-hauteur

- Pour un pied chromé en option, ajouter 122 \$ au prix courant.

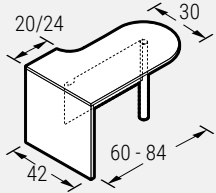

PRODUIT CODE	PRIX		TAILLE (POUCES)				POIDS		VOL PP ³
	LP	B	W	H(LP/B)	H(W)	L	P	LB	
Pour jumeler à un retour de 20 po									
L2TEDH603020L	1114	1327	1519	29	29.50	60	42	110	8
L2TEDH663020L	1160	1394	1602	29	29.50	66	42	121	9
L2TEDH723020L	1205	1461	1684	29	29.50	72	42	132	10
L2TEDH783020L	1257	1529	1766	29	29.50	78	42	143	11
L2TEDH843020L	1299	1599	1848	29	29.50	84	42	154	12
Pour jumeler à un retour de 24 po									
L2TEDH603024L	1114	1327	1519	29	29.50	60	42	110	8
L2TEDH663024L	1160	1394	1602	29	29.50	66	42	121	9
L2TEDH723024L	1205	1461	1684	29	29.50	72	42	132	10
L2TEDH783024L	1257	1529	1766	29	29.50	78	42	143	11
L2TEDH843024L	1299	1599	1848	29	29.50	84	42	154	12

L2TED-L • Îlot en D allongé avec piétement en T et pied monobranché

- Pour un pied chromé en option, ajouter 122 \$ au prix courant.

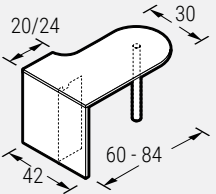

PRODUIT CODE	PRIX		TAILLE (POUCES)				POIDS		VOL PP ³
	LP	B	W	H(LP/B)	H(W)	L	P	LB	
Pour jumeler à un retour de 20 po									
L2TED603020L	1102	1301	1491	29	29.50	60	42	110	8
L2TED663020L	1139	1358	1563	29	29.50	66	42	121	9
L2TED723020L	1174	1416	1635	29	29.50	72	42	132	10
L2TED783020L	1210	1473	1708	29	29.50	78	42	143	11
L2TED843020L	1246	1529	1779	29	29.50	84	42	154	12
Pour jumeler à un retour de 24 po									
L2TED603024L	1102	1301	1491	29	29.50	60	42	110	8
L2TED663024L	1139	1358	1563	29	29.50	66	42	121	9
L2TED723024L	1174	1416	1635	29	29.50	72	42	132	10
L2TED783024L	1210	1473	1708	29	29.50	78	42	143	11
L2TED843024L	1246	1529	1779	29	29.50	84	42	154	12

L2TEDH-R • Îlot en D allongé avec piétement en T, pied monobranché et panneau de fond mi-hauteur

- Pour un pied chromé en option, ajouter 122 \$ au prix courant.

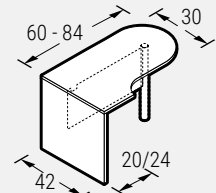

PRODUIT CODE	PRIX		TAILLE (POUCES)				POIDS		VOL PP ³
	LP	B	W	H(LP/B)	H(W)	L	P	LB	
Pour jumeler à un retour de 20 po									
L2TEDH603020R	1114	1327	1519	29	29.50	60	42	110	8
L2TEDH663020R	1160	1394	1602	29	29.50	66	42	121	9
L2TEDH723020R	1205	1461	1684	29	29.50	72	42	132	10
L2TEDH783020R	1257	1529	1766	29	29.50	78	42	143	11
L2TEDH843020R	1299	1599	1848	29	29.50	84	42	154	12
Pour jumeler à un retour de 24 po									
L2TEDH603024R	1114	1327	1519	29	29.50	60	42	110	8
L2TEDH663024R	1160	1394	1602	29	29.50	66	42	121	9
L2TEDH723024R	1205	1461	1684	29	29.50	72	42	132	10
L2TEDH783024R	1257	1529	1766	29	29.50	78	42	143	11
L2TEDH843024R	1299	1599	1848	29	29.50	84	42	154	12

L2TED-R • Îlot en D allongé avec piétement en T et pied monobranché

- Pour un pied chromé en option, ajouter 122 \$ au prix courant.

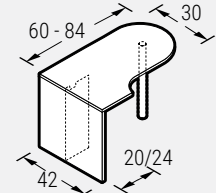

PRODUIT CODE	PRIX		TAILLE (POUCES)				POIDS		VOL PP ³
	LP	B	W	H(LP/B)	H(W)	L	P	LB	
Pour jumeler à un retour de 20 po									
L2TED603020R	1102	1301	1491	29	29.50	60	42	110	8
L2TED663020R	1139	1358	1563	29	29.50	66	42	121	9
L2TED723020R	1174	1416	1635	29	29.50	72	42	132	10
L2TED783020R	1210	1473	1708	29	29.50	78	42	143	11
L2TED843020R	1246	1529	1779	29	29.50	84	42	154	12
Pour jumeler à un retour de 24 po									
L2TED603024R	1102	1301	1491	29	29.50	60	42	110	8
L2TED663024R	1139	1358	1563	29	29.50	66	42	121	9
L2TED723024R	1174	1416	1635	29	29.50	72	42	132	10
L2TED783024R	1210	1473	1708	29	29.50	78	42	143	11
L2TED843024R	1246	1529	1779	29	29.50	84	42	154	12

L2TROL • Dessus Licence 2 avec patte en O et base en T

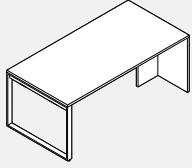

- Comprend la surface de travail, la patte en boucle et la base en T stratifiée.
- Passe-fils BG5. Veuillez préciser le type TL, TC ou TR.
- La patte en boucle est peinte. Veuillez préciser la couleur de peinture standard.

PRODUIT CODE	PRIX		TAILLE (POUCES)						POIDS		VOL P ³
	LP	B	W	H (LP/B)	H (W)	L	P	LB			
L2TROL2442	916	982	1072	29	29.5	24	42	138	5		
L2TROL2448	955	1035	1119	29	29.5	24	48	153	5		
L2TROL2454	998	1089	1166	29	29.5	24	54	168	6		
L2TROL2460	1033	1135	1211	29	29.5	24	60	183	6		
L2TROL2466	1046	1155	1258	29	29.5	24	66	198	6		
L2TROL2472	1062	1174	1304	29	29.5	24	72	213	7		
L2TROL2478	1088	1204	1346	29	29.5	24	78	228	7		
L2TROL2484	1118	1241	1392	29	29.5	24	84	243	7		
L2TROL3042	1072	1158	1236	29	29.5	30	42	168	7		
L2TROL3048	1088	1177	1246	29	29.5	30	48	187	7		
L2TROL3054	1113	1203	1346	29	29.5	30	54	206	8		
L2TROL3060	1135	1243	1404	29	29.5	30	60	225	8		
L2TROL3066	1147	1262	1460	29	29.5	30	66	243	8		
L2TROL3072	1170	1289	1514	29	29.5	30	72	262	9		
L2TROL3078	1194	1315	1568	29	29.5	30	78	281	9		
L2TROL3084	1237	1371	1626	29	29.5	30	84	300	10		
L2TROL3642	1177	1260	1392	29	29.5	36	42	200	7		
L2TROL3648	1222	1312	1461	29	29.5	36	48	222	8		
L2TROL3654	1262	1367	1529	29	29.5	36	54	245	8		
L2TROL3660	1306	1419	1601	29	29.5	36	60	267	9		
L2TROL3666	1349	1474	1669	29	29.5	36	66	290	9		
L2TROL3672	1392	1526	1738	29	29.5	36	72	312	10		
L2TROL3678	1434	1579	1806	29	29.5	36	78	335	10		
L2TROL3684	1476	1634	1876	29	29.5	36	84	357	11		

L2TCROL • Retour Licence 2 avec patte en O

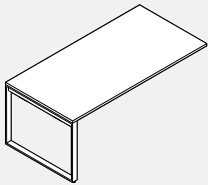

- Comprend la surface de travail, la patte en boucle, les ferrures de raccordement et les ferrures plates de raccordement.
- Le profilé en oméga est fourni en équipement standard sur tous les dessus, sauf ceux d'une largeur de 42 po et de 48 po.
- Passe-fils BG5. Veuillez préciser le type TL, TC ou TR.
- La patte en boucle est peinte. Veuillez préciser la couleur de peinture standard.
- Les caissons et classeurs latéraux supportant ne peuvent pas être placés sous la surface de travail en raison de la barre de support située sous la surface.

PRODUIT CODE	PRIX		TAILLE (POUCES)						POIDS		VOL P ³
	LP	B	W	H (LP/B)	H (W)	L	P	LB			
L2TCROL2442	682	748	840	29	29.5	24	42	110	4		
L2TCROL2448	722	802	886	29	29.5	24	48	125	5		
L2TCROL2454	828	919	996	29	29.5	24	54	140	5		
L2TCROL2460	870	975	1052	29	29.5	24	60	155	5		
L2TCROL2466	894	1001	1103	29	29.5	24	66	170	6		
L2TCROL2472	918	1030	1160	29	29.5	24	72	185	6		
L2TCROL2478	952	1068	1211	29	29.5	24	78	200	6		
L2TCROL2484	988	1114	1264	29	29.5	24	84	215	7		
L2TCROL3042	814	898	977	29	29.5	30	42	137	6		
L2TCROL3048	828	919	988	29	29.5	30	48	156	6		
L2TCROL3054	918	1007	1153	29	29.5	30	54	175	7		
L2TCROL3060	950	1057	1216	29	29.5	30	60	194	7		
L2TCROL3066	970	1086	1280	29	29.5	30	66	212	8		
L2TCROL3072	1000	1119	1344	29	29.5	30	72	231	8		
L2TCROL3078	1033	1155	1407	29	29.5	30	78	250	8		
L2TCROL3084	1086	1218	1471	29	29.5	30	84	269	9		
L2TCROL3642	919	1000	1132	29	29.5	36	42	164	7		
L2TCROL3648	962	1055	1201	29	29.5	36	48	186	7		
L2TCROL3654	1066	1170	1333	29	29.5	36	54	209	8		
L2TCROL3660	1121	1234	1412	29	29.5	36	60	231	8		
L2TCROL3666	1171	1298	1491	29	29.5	36	66	254	9		
L2TCROL3672	1223	1357	1568	29	29.5	36	72	276	9		
L2TCROL3678	1272	1417	1645	29	29.5	36	78	299	10		
L2TCROL3684	1325	1481	1721	29	29.5	36	84	321	10		

L2TDOL • Dessus Licence 2 avec pattes en O doubles

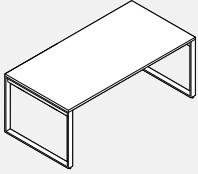

- Comprend la surface de travail et 2 pattes en boucle.
- Le profilé en oméga est fourni en équipement standard sur tous les dessus, sauf ceux d'une largeur de 42 po et de 48 po.
- Passe-fils BG5. Veuillez préciser le type TL, TC ou TR.
- La patte en boucle est peinte. Veuillez préciser la couleur de peinture standard.
- Les caissons et classeurs latéraux supportant ne peuvent pas être placés sous la surface de travail en raison de la barre de support située sous la surface.

PRODUIT CODE	PRIX		TAILLE (POUCES)						POIDS		VOL
	LP	B	W	H (LP/B)	H (W)	L	P	LB	PP		
L2TDOL2442	1087	1153	1243	29	29.5	24	42	115	6		
L2TDOL2448	1126	1205	1290	29	29.5	24	48	130	7		
L2TDOL2454	1233	1324	1398	29	29.5	24	54	145	7		
L2TDOL2460	1275	1378	1456	29	29.5	24	60	160	7		
L2TDOL2466	1299	1406	1508	29	29.5	24	66	175	8		
L2TDOL2472	1323	1435	1566	29	29.5	24	72	190	8		
L2TDOL2478	1355	1473	1615	29	29.5	24	78	205	8		
L2TDOL2484	1394	1517	1668	29	29.5	24	84	220	9		
L2TDOL3042	1280	1368	1443	29	29.5	30	42	143	9		
L2TDOL3048	1296	1385	1457	29	29.5	30	48	162	9		
L2TDOL3054	1383	1474	1617	29	29.5	30	54	181	10		
L2TDOL3060	1415	1524	1683	29	29.5	30	60	200	10		
L2TDOL3066	1436	1550	1747	29	29.5	30	66	218	11		
L2TDOL3072	1469	1585	1811	29	29.5	30	72	237	11		
L2TDOL3078	1499	1620	1874	29	29.5	30	78	256	11		
L2TDOL3084	1550	1684	1936	29	29.5	30	84	275	12		
L2TDOL3642	1434	1515	1646	29	29.5	36	42	170	10		
L2TDOL3648	1475	1568	1717	29	29.5	36	48	192	10		
L2TDOL3654	1581	1684	1848	29	29.5	36	54	215	11		
L2TDOL3660	1634	1747	1927	29	29.5	36	60	237	11		
L2TDOL3666	1686	1811	2005	29	29.5	36	66	260	12		
L2TDOL3672	1736	1870	2083	29	29.5	36	72	282	12		
L2TDOL3678	1786	1933	2159	29	29.5	36	78	305	13		
L2TDOL3684	1839	1994	2235	29	29.5	36	84	327	13		

RENSEIGNEMENTS TECHNIQUES

- Tous les modules doivent être jumelés à un module adjacent à l'aide des ferrures plates comprises.
 - Les passe-câbles sont situés à la position centrée sur le dessus (TC) uniquement.
- NOTA : Tous les îlots rallonges comprennent des fixations pour profilés oméga.

OPTIONS:

- Dessus :
- LP – LP (mélamine thermofusionnée), épaisseur 1 po
 - HP B – B, épaisseur 1 1/16 po
 - HP W – W, épaisseur 1 7/16 po
- Pied :
- BHML03 (de série) Pied monobranche rond
 - LLSQ3X3H28 – Pied carré
- Fini – Dessus :
- Choisir la couleur
- Chant en PVC – Dessus :
- Choisir la couleur
- Fini – Pied en métal :
- Choisir la couleur

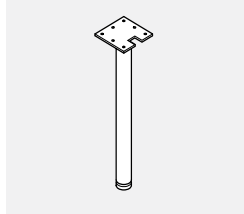

BHML03

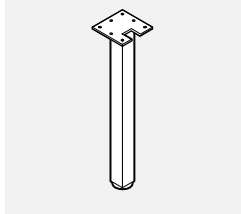

LLSQ3X3H28

L2TCD • Îlot rallonge en D avec pied monobranche

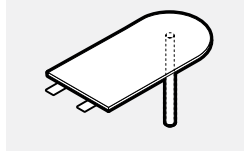

- Pour un pied chromé en option, ajouter 122 \$ au prix courant.

PRODUIT CODE	PRIX			TAILLE (POUCES)				POIDS		VOL PI ³
	LP	B	W	H (LP/B)	H (W)	L	P	LB		
L2TCD3060	734	922	975	29	29.5	60	30	97	4	
L2TCD3066	780	985	1052	29	29.5	66	30	106	6	
L2TCD3660	800	1022	1101	29	29.5	60	36	97	4	
L2TCD3666	835	1078	1167	29	29.5	66	36	106	6	

L2TCR1L • Îlot rallonge rectangulaire avec pied monobranche

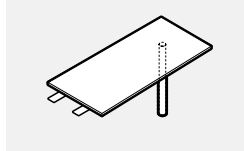

- Pour un pied chromé en option, ajouter 122 \$ au prix courant.

PRODUIT CODE	PRIX			TAILLE (POUCES)				POIDS		VOL PI ³
	LP	B	W	H (LP/B)	H (W)	L	P	LB		
L2TCR1L3060	711	888	947	29	29.5	60	30	97	4	
L2TCR1L3066	740	935	998	29	29.5	66	30	106	6	
L2TCR1L3660	758	970	1043	29	29.5	60	36	97	4	
L2TCR1L3666	792	1023	1106	29	29.5	66	36	106	6	

L2TCA1L • Îlot rallonge en forme de hache avec pied monobranche

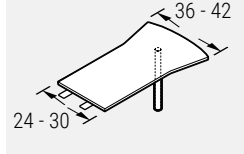

- Pour un pied chromé en option, ajouter 122 \$ au prix courant.

PRODUIT CODE	PRIX			TAILLE (POUCES)				POIDS		VOL PI ³
	LP	B	W	H (LP/B)	H (W)	L	P	LB		
L2TCA1L2460	761	972	1053	29	29.5	60	36	119	4	
L2TCA1L2466	796	1026	1113	29	29.5	66	36	130	6	
L2TCA1L3060	809	1051	1147	29	29.5	60	42	119	4	
L2TCA1L3066	849	1109	1216	29	29.5	66	42	130	6	

L2TCP • Îlot rallonge en P avec pied monobranche

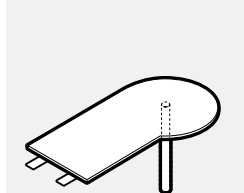

- Pour un pied chromé en option, ajouter 122 \$ au prix courant.

PRODUIT CODE	PRIX			TAILLE (POUCES)				POIDS		VOL PI ³
	LP	B	W	H (LP/B)	H (W)	L	P	LB		
Right										
L2TCP3060R	797	1018	1101	29	29.5	60	36	119	4	
L2TCP3066R	833	1074	1167	29	29.5	66	36	130	6	
L2TCP3660R	851	1103	1204	29	29.5	60	42	119	4	
L2TCP3666R	892	1168	1276	29	29.5	66	42	130	6	
Left										
L2TCP3060L	797	1018	1101	29	29.5	60	36	119	4	
L2TCP3066L	833	1074	1167	29	29.5	66	36	130	6	
L2TCP3660L	851	1103	1204	29	29.5	60	42	119	4	
L2TCP3666L	892	1168	1276	29	29.5	66	42	130	6	

Module de gauche illustré

L2TCW • Îlot rallonge en forme de biseau avec pied monobranche

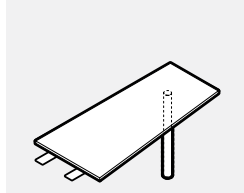

- Pour un pied chromé en option, ajouter 122 \$ au prix courant.

PRODUIT CODE	PRIX			TAILLE (POUCES)				POIDS		VOL PI ³
	LP	B	W	H (LP/B)	H (W)	L	P	LB		
Right										
L2TCW3060R	755	942	1011	29	29.5	60	30	119	4	
L2TCW3066R	788	994	1065	29	29.5	66	30	130	6	
L2TCW3660R	809	1029	1117	29	29.5	60	36	119	4	
L2TCW3666R	845	1087	1177	29	29.5	66	36	130	6	
Left										
L2TCW3060L	755	942	1011	29	29.5	60	30	119	4	
L2TCW3066L	788	994	1065	29	29.5	66	30	130	6	
L2TCW3660L	809	1029	1117	29	29.5	60	36	119	4	
L2TCW3666L	845	1087	1177	29	29.5	66	36	130	6	

Module de gauche illustré

RENSEIGNEMENTS TECHNIQUES

- Les pieds monobranches et les blocs espaceurs sont expédiés dans une boîte distincte.
- Les îlots flottants ne sont pas préperçés pour recevoir des pieds monobranches ou des blocs espaceurs.
- Le passe-câbles (à l'emplacement TC uniquement) doit être précisé au moment de la commande, sinon aucun passe-câbles ne sera installé.

- Un îlot flottant doit être installé sur un bahut hauteur 1 tiroir ou un classeur latéral ouvert hauteur 1 tiroir.
 - Les passe-câbles (à préciser) sont situés à la position centrée sur le dessus (TC) uniquement.
- NOTA : Tous les îlots flottants comprennent des fixations pour profilés oméga.

LLSQ3X3 • Bloc espaceur



PRODUIT CODE	PRIX	CHROME OPT	TAILLE (POUCES)			POIDS LB	VOL PI ³
			H	L	P		
LLSQ3X3	149	253	8	3	3	4	0.09

LLSQ3X3H28 • Pied monobranche carré

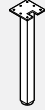

PRODUIT CODE	PRIX	CHROME OPT	TAILLE (POUCES)			POIDS LB	VOL PI ³
			H	L	P		
LLSQ3X3H28	281	372	28	3	3	4	0.17

L2FD • Îlot flottant en D avec pieds et blocs espaceurs

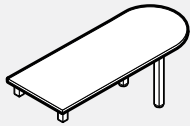

- Pour des pieds chromés en option, ajouter 483 \$ au prix courant.

PRODUIT CODE	PRIX LP	B	W	TAILLE (POUCES)				POIDS LB	VOL PI ³
				H (LP/B)	H (W)	L	P		
L2FD3060	969	1167	1186	29	29.5	60	30	53	7
L2FD3066	1000	1214	1237	29	29.5	66	30	57	7
L2FD3072	1033	1264	1292	29	29.5	72	30	62	8
L2FD3078	1067	1320	1344	29	29.5	78	30	64	8
L2FD3084	1114	1381	1396	29	29.5	84	30	68	9
L2FD3660	1017	1272	1368	29	29.5	60	36	57	8
L2FD3666	1053	1330	1435	29	29.5	66	36	63	8
L2FD3672	1089	1391	1499	29	29.5	72	36	68	9
L2FD3678	1131	1454	1566	29	29.5	78	36	70	9
L2FD3684	1177	1524	1633	29	29.5	84	36	75	10

L2FR • Îlot flottant rectangulaire avec pieds et blocs espaceurs

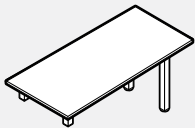

- Pour des pieds chromés en option, ajouter 483 \$ au prix courant.

PRODUIT CODE	PRIX LP	B	W	TAILLE (POUCES)				POIDS LB	VOL PI ³
				H (LP/B)	H (W)	L	P		
L2FR2460	917	1083	1108	29	29.5	60	24	51	6
L2FR2466	943	1125	1154	29	29.5	66	24	55	6
L2FR2472	973	1167	1199	29	29.5	72	24	59	7
L2FR2478	1004	1210	1241	29	29.5	78	24	62	7
L2FR2484	1045	1265	1290	29	29.5	84	24	66	8
L2FR3060	963	1165	1208	29	29.5	60	30	53	7
L2FR3066	998	1210	1262	29	29.5	66	30	57	7
L2FR3072	1030	1262	1318	29	29.5	72	30	62	8
L2FR3078	1066	1317	1369	29	29.5	78	30	64	8
L2FR3084	1109	1375	1424	29	29.5	84	30	68	9
L2FR3660	1012	1241	1336	29	29.5	60	36	57	8
L2FR3666	1051	1300	1398	29	29.5	66	36	63	8
L2FR3672	1088	1358	1464	29	29.5	72	36	68	9
L2FR3678	1128	1417	1529	29	29.5	78	36	70	9
L2FR3684	1175	1487	1594	29	29.5	84	36	75	10

L2FA • Îlot flottant en forme de hache avec pieds et blocs espaceurs

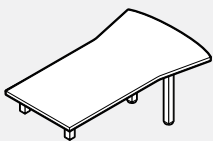

- Pour des pieds chromés en option, ajouter 483 \$ au prix courant.

PRODUIT CODE	PRIX LP	B	W	TAILLE (POUCES)				POIDS LB	VOL PI ³
				H (LP/B)	H (W)	L	P		
L2FA3060	1067	1332	1419	29	29.5	60	42	77	8
L2FA3066	1109	1397	1491	29	29.5	66	42	81	8
L2FA3072	1153	1463	1564	29	29.5	72	42	84	9
L2FA3078	1198	1530	1635	29	29.5	78	42	88	9
L2FA3084	1254	1607	1708	29	29.5	84	42	95	10
L2FA3660	1139	1436	1552	29	29.5	60	48	83	9
L2FA3666	1182	1508	1634	29	29.5	66	48	88	9
L2FA3672	1232	1581	1717	29	29.5	72	48	90	10
L2FA3678	1276	1656	1798	29	29.5	78	48	95	11
L2FA3684	1336	1741	1876	29	29.5	84	48	101	11

L2FP • Îlot flottant en P avec pieds et blocs espaceurs

• Pour des pieds chromés en option, ajouter 483 \$ au prix courant.

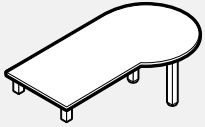

Module de gauche illustré

PRODUIT CODE	PRIX		TAILLE (POUCES)					POIDS		VOL PP ³
	LP	B	W	H (LP/B)	H (W)	L	P	LB		
droit										
L2FP3060R	1034	1265	1340	29	29.5	60	36	66	8	
L2FP3066R	1069	1325	1405	29	29.5	66	36	70	8	
L2FP3072R	1108	1381	1469	29	29.5	72	36	75	9	
L2FP3078R	1148	1441	1529	29	29.5	78	36	77	9	
L2FP3084R	1198	1511	1592	29	29.5	84	36	81	10	
L2FP3660R	1087	1351	1443	29	29.5	60	42	70	9	
L2FP3666R	1126	1415	1516	29	29.5	66	42	76	9	
L2FP3672R	1168	1481	1588	29	29.5	72	42	81	10	
L2FP3678R	1212	1548	1660	29	29.5	78	42	84	11	
L2FP3684R	1265	1626	1735	29	29.5	84	42	88	11	
gauche										
L2FP3060L	1034	1265	1340	29	29.5	60	36	66	8	
L2FP3066L	1069	1325	1405	29	29.5	66	36	70	8	
L2FP3072L	1108	1381	1469	29	29.5	72	36	75	9	
L2FP3078L	1148	1441	1529	29	29.5	78	36	77	9	
L2FP3084L	1198	1511	1592	29	29.5	84	36	81	10	
L2FP3660L	1087	1351	1443	29	29.5	60	42	70	9	
L2FP3666L	1126	1415	1516	29	29.5	66	42	76	9	
L2FP3672L	1168	1481	1588	29	29.5	72	42	81	10	
L2FP3678L	1212	1548	1660	29	29.5	78	42	84	11	
L2FP3684L	1265	1626	1735	29	29.5	84	42	88	11	

L2FW • Îlot flottant en forme de biseau avec pieds et blocs espaceurs

• Pour des pieds chromés en option, ajouter 483 \$ au prix courant.

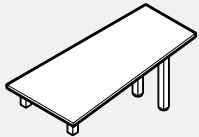

Module de gauche illustré

PRODUIT CODE	PRIX		TAILLE (POUCES)					POIDS		VOL PP ³
	LP	B	W	H (LP/B)	H (W)	L	P	LB		
droit										
L2FW3060R	969	1167	1210	29	29.5	60	30	53	7	
L2FW3066R	1000	1214	1266	29	29.5	66	30	57	7	
L2FW3072R	1033	1264	1323	29	29.5	72	30	62	8	
L2FW3078R	1067	1320	1374	29	29.5	78	30	64	8	
L2FW3084R	1114	1381	1429	29	29.5	84	30	68	9	
L2FW3660R	1012	1241	1306	29	29.5	60	36	57	8	
L2FW3666R	1051	1300	1369	29	29.5	66	36	63	8	
L2FW3672R	1088	1358	1434	29	29.5	72	36	68	9	
L2FW3678R	1128	1417	1497	29	29.5	78	36	70	9	
L2FW3684R	1175	1487	1560	29	29.5	84	36	75	10	
gauche										
L2FW3060L	969	1167	1210	29	29.5	60	30	53	7	
L2FW3066L	1000	1214	1266	29	29.5	66	30	57	7	
L2FW3072L	1033	1264	1323	29	29.5	72	30	62	8	
L2FW3078L	1067	1320	1374	29	29.5	78	30	64	8	
L2FW3084L	1114	1381	1429	29	29.5	84	30	68	9	
L2FW3660L	1012	1241	1306	29	29.5	60	36	57	8	
L2FW3666L	1051	1300	1369	29	29.5	66	36	63	8	
L2FW3672L	1088	1358	1434	29	29.5	72	36	68	9	
L2FW3678L	1128	1417	1497	29	29.5	78	36	70	9	
L2FW3684L	1175	1487	1560	29	29.5	84	36	75	10	

L2FBR • Îlot flottant rectangulaire avec pieds – BLOCS ESPACEURS VENDUS SÉPARÉMENT

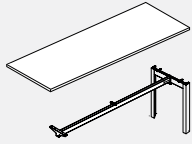

- Des pieds en aluminium anodisé sont offerts moyennant un supplément de 57 \$.
- En raison de l'emplacement de poutre de table, la location du passe-câble doit être fait comme spéciaux. Veuillez contacter votre représentant à service clientèle.
- Les caissons et classeurs latéraux supportant ne peuvent pas être placés sous la surface de travail en raison de la barre de support située sous la surface.

PRODUIT CODE	PRIX LP	B	W	TAILLE (POUCES)				POIDS LB	VOL PI ³
				H (LP/B)	H (W)	L	P		
L2FBR2466	853	982	1084	1	1.44	66	24	51	6
L2FBR2472	880	1017	1128	1	1.44	72	24	55	6
L2FBR2478	915	1063	1181	1	1.44	78	24	59	7
L2FBR2484	954	1113	1239	1	1.44	84	24	62	7
L2FBR3066	922	1080	1201	1	1.44	66	30	53	8
L2FBR3072	952	1125	1257	1	1.44	72	30	57	8
L2FBR3078	992	1175	1318	1	1.44	78	30	62	9
L2FBR3084	1034	1235	1385	1	1.44	84	30	64	9

L2SPBOX • Espaceur à parois en stratifié avec tablette vitrée

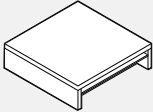

- Le verre est transparent.

PRODUIT CODE	PRIX LP	TAILLE (POUCES)			POIDS LB	VOL PI ³
		H	L	P		
L2SPBOX1620	563	8	16	20	15	1
L2SPBOX1626	630	8	16	26	18	2
L2SPBOX1634	717	8	16	34	22	5

L2FFL • Dessus Licence 2 flottants avec patte en O

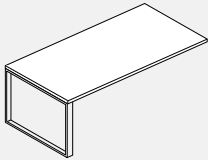

- La trousse comprend une surface de travail, une patte en O et un profilé.
- Option pour le passe-fils - TC BG5 seulement.
- Patte en boucle peinte. Veuillez préciser la norme.
- Les caissons et classeurs latéraux supportant ne peuvent pas être placés sous la surface de travail en raison de la barre de support située sous la surface.

PRODUIT CODE	PRIX LP	B	W	TAILLE (POUCES)				POIDS LB	VOL PI ³
				H (LP/B)	H (W)	L	P		
L2FFL2466	829	937	1039	1	1.44	66	24	55	6
L2FFL2472	851	963	1094	1	1.44	72	24	59	7
L2FFL2478	883	999	1137	1	1.44	78	24	62	7
L2FFL2484	919	1043	1193	1	1.44	84	24	66	8
L2FFL3066	905	1021	1216	1	1.44	66	30	57	7
L2FFL3072	933	1052	1276	1	1.44	72	30	62	8
L2FFL3078	962	1086	1338	1	1.44	78	30	64	8
L2FFL3084	1015	1147	1401	1	1.44	84	30	68	9
L2FFL3666	1107	1233	1428	1	1.44	66	36	63	8
L2FFL3672	1155	1290	1499	1	1.44	72	36	68	9
L2FFL3678	1201	1348	1575	1	1.44	78	36	70	9
L2FFL3684	1255	1409	1652	1	1.44	84	36	75	10

L2HGAMP • Panneau de fond suspendu en acrylique givré avec cadre en aluminium

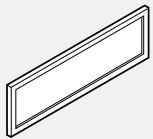

- L2HGAMP • Panneau de fond suspendu en stratifié

PRODUIT CODE	PRIX LP	TAILLE (POUCES)			POIDS LB	VOL PI ³	VOL FT ³
		H	L	P			
L2HGAMP36	505	14		35.50	0.75	12	1
L2HGAMP42	542	14		41.50	0.75	13	1
L2HGAMP48	579	14		47.50	0.75	14	1
L2HGAMP54	619	14		53.50	0.75	16	1

L2HGMP • Panneau de fond suspendu en stratifié

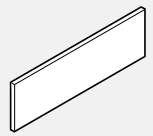

- Les supports de suspension sont compris.

PRODUIT CODE	PRIX LP	TAILLE (POUCES)			POIDS LB	VOL PI ³	VOL FT ³
		H	L	P			
L2HGMP36	295	14		36	0.75	9	1
L2HGMP42	303	14		42	0.75	11	1
L2HGMP48	314	14		48	0.75	13	1
L2HGMP54	320	14		54	0.75	14	1

Généralités

Caissons

Les caissons sont expédiés montés.

- Trois types de caissons sont offerts : des caissons servant d'appui à une surface de travail, des caissons autoportants et des caissons mobiles.
- Les caissons mesurent 15 1/2 po L à l'avant et sont offerts dans des profondeurs de 18 po, 23 po, 24 po, 29 po, 30 po, 36 po.
- Si vous spécifier un caisson pour un bureau, veuillez vous assurer de spécifier la prochaine profondeur inférieure, exemple: caisson de 23 po. pour un bureau de 24 po.
- Les caissons servant d'appui mesurent 28 po H.
- Les caissons autoportants présentent un dessus d'une épaisseur LP ou B pour une hauteur hors tout de 29 po H, ou un dessus d'une épaisseur W pour une hauteur hors tout de 29,5 po H.
- Les caissons autoportants sont munis de patins réglables.
- Les caissons mobiles présentent un dessus d'une épaisseur LP ou B pour une hauteur hors tout de 29 po H, ou un dessus d'une épaisseur W pour une hauteur hors tout de 29,5 po H; les roulettes avant se bloquent pour supporter le caisson.
- Un plumier est compris dans le tiroir simple supérieur de chaque caisson.
- Les tiroirs simples sont montés sur des coulisses à roulement à billes à extension complète.
- Les tiroirs classeurs sont montés sur des coulisses à roulement à billes à extension complète.
- Tous les tiroirs classeurs comprennent des tringles réglables pour le classement de dossiers suspendus de format lettre ou grand format. Se reporter au tableau Capacité des tiroirs classeurs à la page G2.
- La tablette escamotable pour ordinateur ou imprimante présente une capacité de charge de 75 lb et est montée sur des coulisses télescopiques.
- Les modules pour ordinateur ou imprimante sont dotés d'un œillet d'aération à l'arrière.
- La hauteur utile de la tablette pour imprimante est de 11 po.
- Les caissons pour imprimante sont munis de deux tablettes escamotables; le dos présente quatre passe-câbles ronds.
- Les caissons pour ordinateur sont munis d'une tablette escamotable; le dos présente deux passe-câbles ronds.
- Les modules pour imprimante et les modules pour ordinateur doivent être installés sous une surface de travail pour éviter tout risque de basculement.
- Tous les caissons dotés d'une porte présentent une tablette réglable.
- Les châssis et devantes sont fabriqués en mélamine (stratifié thermofusionné).
- Préciser l'épaisseur du dessus en fonction de l'épaisseur de la surface de travail.
- Des serrures, offertes dans un fini noir ou argenté, sont de série sur tous les modules. Le fini de la serrure sera agencé à celui de la poignée.

Étagères et rangements surélevés

Les étagères et rangements surélevés sont expédiés montés.

- Les étagères et rangements surélevés sont offerts dans les épaisseurs LP et W et dans un choix de trois hauteurs. Se reporter aux renseignements techniques à la page G3.
- L'épaisseur du dessus de l'étagère ou du rangement surélevé doit être précisée pour correspondre à celle de la surface de travail.
- Les châssis et devantes sont fabriqués en mélamine (stratifié thermofusionné).
- Aucun choix de poignée n'est offert pour les étagères et rangements surélevés dotés de portes (à charnières ou en alu) ou de portes escamotables.
- Les étagères avec pigeonnier sont dotées d'un loqueteau.
- Un choix de poignées de série est offert pour les étagères et rangements surélevés à portes coulissantes.
- Des poignées encastrées chromées sont les seules offertes pour les étagères et rangements surélevés à portes coulissantes vitrées.
- Les étagères et les rangements surélevés muraux sont offerts dans un choix de quatre styles, soit sans portes, avec portes à charnières (en stratifié ou à cadre en alu avec panneau en acrylique givré ou transparent), avec portes coulissantes (en stratifié ou vitrées), et à portes escamotables.
- Une fois la porte installée, la face inférieure de celle-ci ne s'aligne pas avec le bas d'un rangement surélevé sans portes ou à portes à charnières.
- Les rangements muraux doivent être solidement assujettis aux poteaux muraux.
- Les rangements surélevés à monter à une cloison comprennent les fixations nécessaires pour les monter à une cloison Boulevard.
- Le dos des étagères est muni d'un passe-câbles rond centré.
- Le dessus des étagères et des rangements surélevés dotés de portes basculantes est fabriqué en mélamine (stratifié thermofusionné) de 3/4 po d'épaisseur. Les portes se soulèvent pour se ranger sur le dessus du module.
- Les dimensions intérieures des étagères et modules à montage mural dotés de portes basculantes sont de 13 1/4 po H sur 14 1/2 po P.
- Les dimensions intérieures des étagères et modules à montage mural dotés de portes à charnières sont de 12 3/4 po H x 15 1/4 po P.
- Les dimensions intérieures des étagères et modules à montage mural sans portes sont de 12 3/4 po H x 15 1/4 po P.
- Les dimensions intérieures des étagères et modules à montage mural dotés de portes coulissantes sont de 12 3/4 po H x 13 po P.

- Un ruban adhésif double face doit être utilisé pour fixer une étagère à une surface de travail.
- Des serrures, offertes dans un fini noir ou argenté, sont de série sur tous les modules. Le fini de la serrure sera agencé à celui de la poignée.
- Il est recommandé d'installer contre un mur et de fixer à ce mur à l'aide du matériel approprié (non inclus).

Bahuts

Les bahuts sont expédiés montés.

- Des contrepoids doivent être précisés pour les bahuts L2CR2H2H et L2CR1H1H de façon à éviter tout risque de basculement.
- Les bahuts présentent un dessus d'une épaisseur LP ou B pour une hauteur hors tout de 20 po H ou de 9 po H, ou un dessus d'une épaisseur W pour une hauteur hors tout de 20,5 po H ou de 29,5 po H.
- Les portes à charnières sont fabriquées en mélamine (stratifié thermofusionné) ou en acrylique givré ou transparent encadré d'un cadre en aluminium anodisé.
- Des serrures, offertes dans un fini noir ou argenté, sont de série sur tous les modules. Le fini de la serrure sera agencé à celui de la poignée.

Bibliothèques

Les bibliothèques sont expédiées démontées.

- Les bibliothèques sont offertes dans des largeurs de 30 po ou de 36 po et dans des profondeurs de 12,685 po ou de 16,685 po (au bas); leur hauteur varie de 29 po à 72 po. Un dégageage de 12 po est prévu entre les tablettes.
- La tablette inférieure est fixe, toutes les autres sont réglables.
- Préciser l'épaisseur du dessus en fonction de l'épaisseur et du profil de la surface de travail.
- Les modules mesurant jusqu'à 42 po H présentent un dessus d'une épaisseur LP, B ou W; les modules de 54 po H et plus présente un dessus d'une épaisseur LP ou W.
- Il est recommandé d'installer contre un mur et de fixer à ce mur à l'aide du matériel approprié (non inclus).

Modules latéraux

Les modules latéraux sont expédiés montés.

- Les modules latéraux sont offerts en trois largeurs, soit 30 po 36 po, 42 po et en deux profondeurs, soit 20 po et 24 po; la hauteur peut varier de 28 po à 54 po.
- Les modules mesurant jusqu'à 42 po H présentent un dessus d'une épaisseur LP, B ou W; les modules de 54 po H et plus présente un dessus d'une épaisseur LP ou W.
- Les modules devant servir d'appui à une surface de travail ne sont pas dotés d'un dessus.
- Les châssis et devantes sont fabriqués en mélamine (stratifié thermofusionné).
- Les portes à charnières sont fabriquées en mélamine (stratifié thermofusionné) ou en acrylique givré ou transparent encadré d'un cadre en aluminium anodisé.
- Deux types de classeurs sont offerts : des classeurs servant d'appui à une surface de travail et des classeurs autoportants.
- Tous les classeurs latéraux sont dotés d'un mécanisme d'interverrouillage. Tous les tiroirs classeurs comprennent des tringles réglables pour le classement de dossiers suspendus de format lettre ou grand format.
- Des contrepoids doivent être précisés pour tous les classeurs latéraux sauf ceux servant d'appui.
- Un plumier est compris dans le tiroir simple des modules latéraux à configuration mixte C, installé dans le sens de la profondeur du tiroir.
- Un seul côté des modules latéraux à configuration mixte C peut se verrouiller.
- Tous les modules latéraux dotés d'une porte comprennent une tablette réglable.
- Les tiroirs classeurs sont montés sur des coulisses à roulement à billes à extension complète.
- Des serrures, offertes dans un fini noir ou argenté, sont de série sur tous les modules. Le fini de la serrure sera agencé à celui de la poignée.

Tours de rangement personnel et armoires

- Les tours de rangement personnel et les armoires sont expédiés montés.
- Les tours de rangement personnel sont offertes dans une largeur de 24 po, les armoires, dans des largeurs de 30 po et 36 po; les deux types de modules présentent un dessus d'une épaisseur LP ou B.
- Les châssis sont fabriqués en mélamine (stratifié thermofusionné).
- Les portes à charnières sont fabriquées en mélamine (stratifié thermofusionné) ou en acrylique givré ou transparent encadré d'un cadre en aluminium anodisé.
- Les tours et armoires dotées de portes en aluminium anodisé sont offertes sans poignées.
- Un mécanisme d'ouverture à loqueteau est compris.
- Dans les tours présentant une penderie et un rangement au-dessus de deux tiroirs classeurs ou deux tiroirs simples et un tiroir classeur, seuls les tiroirs et la penderie se verrouillent.
- Les tours de rangement avec penderie comprennent une tringle pour vêtements.
- Des serrures, offertes dans un fini noir ou argenté, sont de série sur tous les modules. Le fini de la serrure sera agencé à celui de la poignée
- Les contrepoids doivent être précisés pour les unités de 20 "de profondeur par 60" à 72 "de hauteur avec 2H2D ou 2H / Open, veuillez commander 2 x LACWB pour chaque unité.

CLASSEURS LATÉRAUX

Tiroir classeur latéral:

36 po L et 42 po L
Chemises grand format – classement avant-arrière

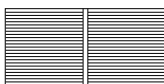

Tiroir classeur avec tringle en plastique
30 po L. Dimensions : 9,44 po H x 25,75 po L x 16 po P
36 po L. Dimensions : 9,44 po H x 31,75 po L x 16 po P
42 po L. Dimensions : 9,44 po H x 37,75 po L x 16 po P

Tiroir classeur latéral:

36 po L et 42 po L
Chemises grand format – classement latéral
Chemises format lettre – classement avant-arrière

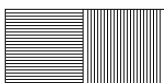

Tiroir classeur latéral

30 po L, 36 po L et 42 po L
Chemises format lettre – classement avant-arrière

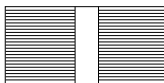

Tiroir classeur latéral

36 po L et 42 po L
Chemises grand format et format lettre – classement avant-arrière



Tiroir classeur latéral

30 po L, 36 po L et 42 po L
Chemises grand format – classement latéral

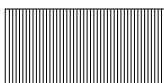

CAISSONS

Tiroir simple:

15,5 po L
Chemises grand format – classement latéral



Tiroir simple, 18 po P. Dimensions : 3,93"H x 13"W x 16 po P
Tiroir simple, 20, 23, 24, 29, 30, 36 po P. Dimensions : 3,93"H x 13"W x 20 po P

Tiroir classeur:

15,5 po L
Chemises format lettre – classement avant-arrière



Tiroir simple, 18 po P, tringle en plastique. Dimensions : 9,4"H x 13"W x 16"L
Tiroir simple, 20 po P et plus, tringle en plastique. Dimensions : 9,4"H x 13"W x 20 po P

Tiroir classeur:

15,5 po L
Chemises grand format – classement latéral



Tiroir simple, 18 po P, tringle en plastique. Dimensions : 9,4"H x 13"W x 16"L
Tiroir simple, 20 po P et plus, tringle en plastique. Dimensions : 9,4"H x 13"W x 20 po P

CAISSONS / CLASSEURS LATÉRAUX

Pour les unités de 30 "de large: la largeur du tiroir est de 11 3/4" et ne peut accueillir que des classeurs légaux ou des lettres d'un côté à l'autre.

Pour les unités de 36 "de large: La largeur du tiroir est de 14 3/4" et ne peut accueillir que des classeurs légaux ou des lettres d'un côté à l'autre.

INFORMATION THECHNIQUE - RANGEMENTS

DESSUS LP 1 po
ÉTAGÈRE DESSUS LP
BUREAU DESSUS LP 29 po H
ARMOIRE LP

DESSUS HP 1 1/16 po
ÉTAGÈRE DESSUS LP
BUREAU DESSUS B 29 po H
ARMOIRE LP

DESSUS HP 1 7/16 po
ÉTAGÈRE DESSUS W
BUREAU DESSUS W 29,5 po H
ARMOIRE W

SANS TABLEAU PUNAISABLE
LTB
50 po H



TABLEAU PUNAISABLE
LTB21
66 po H



TABLEAU PUNAISABLE
LTB27
72 po H

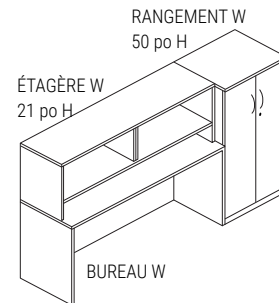
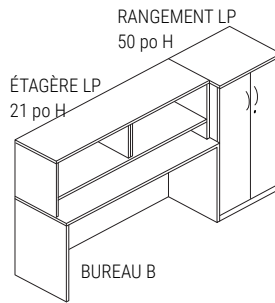
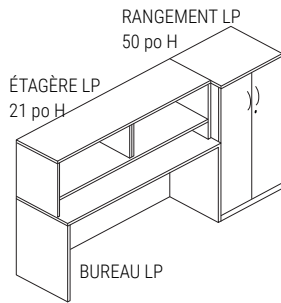

MODULES SUPERPOSABLES À POSER SUR UN BAHUT HAUTEUR 1 TIROIR

50 po H
uniquement

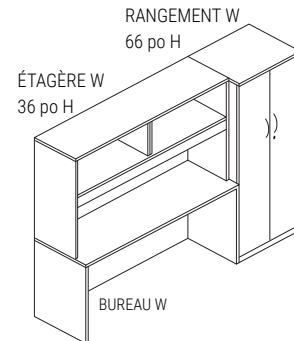
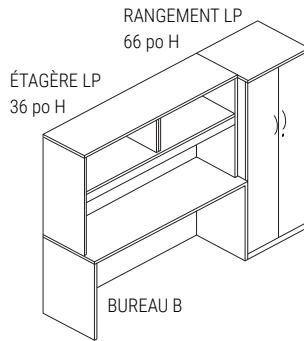
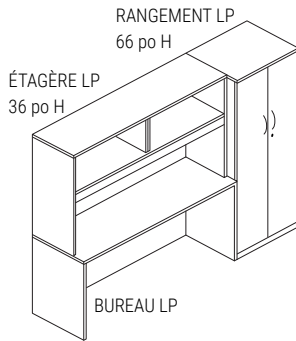
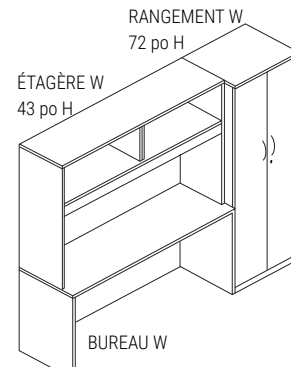
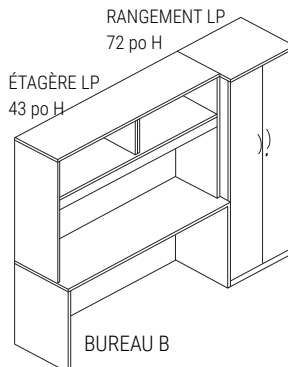
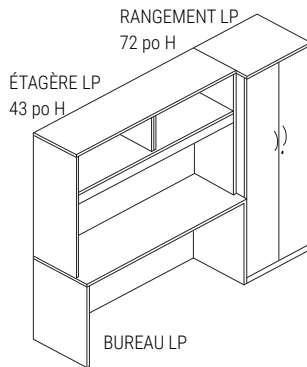
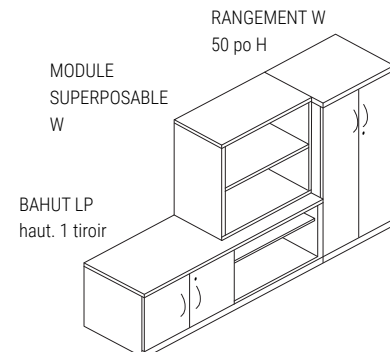
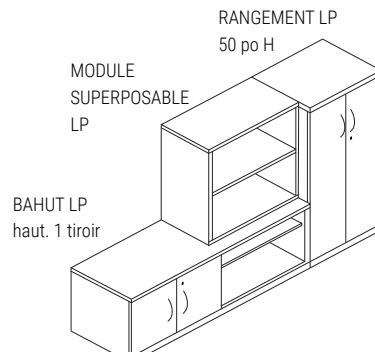
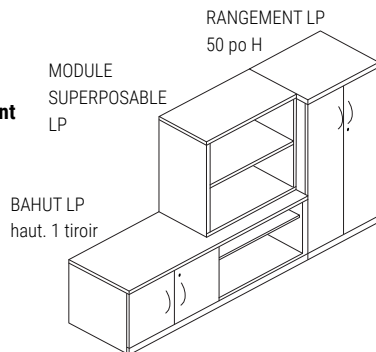

L2PBBF • Caisson servant d'appui, 2 tiroirs simples, 1 tiroir classeur

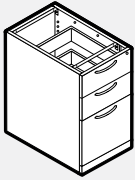

- Une serrure comprise.
- Verrou électronique offert en option en position verticale. Veuillez préciser V (vertical) et ajouter le prix courant de 231 \$.

PRODUIT CODE	PRIX LP	TAILLE(POUCES)			POIDS LB	VOL PP
		H	L	P		
L2PBBF18	821	28	15.5	18	94	8
L2PBBF20	895	28	15.5	20	94	8
L2PBBF23	909	28	15.5	23	94	8
L2PBBF24	909	28	15.5	24	99	10
L2PBBF29	943	28	15.5	29	105	10
L2PBBF30	943	28	15.5	30	110	10
L2PBBF36	991	28	15.5	36	116	11

L2PFF • Caisson servant d'appui, 2 tiroirs classeurs

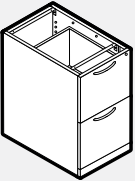

- Une serrure comprise.
- Verrou électronique offert en option en position verticale. Veuillez préciser V (vertical) et ajouter le prix courant de 231 \$.

PRODUIT CODE	PRIX LP	TAILLE(POUCES)			POIDS LB	VOL PP
		H	L	P		
L2PFF18	748	28	15.5	18	94	8
L2PFF20	837	28	15.5	20	94	8
L2PFF23	847	28	15.5	23	94	8
L2PFF24	847	28	15.5	24	99	8
L2PFF29	891	28	15.5	29	105	10
L2PFF30	891	28	15.5	30	110	10
L2PFF36	927	28	15.5	36	116	11

L2P1D • Caisson servant d'appui, 1 porte

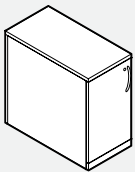

- Une tablette réglable comprise.
- Une serrure comprise.
- Verrou électronique offert en option en position horizontale. Veuillez préciser HL (horizontal gauche) et ajouter le prix courant de 231 \$.

PRODUIT CODE	PRIX LP	TAILLE(POUCES)			POIDS LB	VOL PP
		H	L	P		
L2P1D18	645	28	15.5	18	66	8
L2P1D20	695	28	15.5	20	74	8
L2P1D23	714	28	15.5	23	74	8
L2P1D24	714	28	15.5	24	75	10
L2P1D29	784	28	15.5	29	84	10
L2P1D30	784	28	15.5	30	85	10

L2PBBF-F • Caisson autoportant, 2 tiroirs simples, 1 tiroir classeur

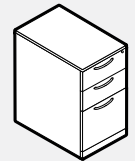

- Une serrure comprise.
- Verrou électronique offert en option en position verticale. Veuillez préciser V (vertical) et ajouter le prix courant de 231 \$.

PRODUIT CODE	PRIX			TAILLE(POUCES)				POIDS LB	VOL PP
	LP	B	W	H(LP/B)	H(W)	L	P		
L2PBBF20F	972	1000	1038	29	29.5	15.5	20	94	8
L2PBBF24F	987	1015	1055	29	29.5	15.5	24	99	8
L2PBBF30F	1029	1062	1106	29	29.5	15.5	30	105	10
L2PBBF36F	1077	1120	1168	29	29.5	15.5	36	116	11

L2PFF-F • Caisson autoportant, 2 tiroirs classeurs

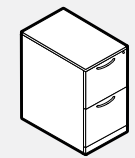

- Une serrure comprise.
- Verrou électronique offert en option en position verticale. Veuillez préciser V (vertical) et ajouter le prix courant de 231 \$.

PRODUIT CODE	PRIX			TAILLE(POUCES)				POIDS LB	VOL PP
	LP	B	W	H(LP/B)	H(W)	L	P		
L2PFF20F	882	909	972	29	29.5	15.5	20	99	8
L2PFF24F	894	923	988	29	29.5	15.5	24	99	8
L2PFF30F	969	1003	1043	29	29.5	15.5	30	110	10
L2PFF36F	1054	1095	1109	29	29.5	15.5	36	116	11

L2P1D-F • Caisson autoportant, 1 porte

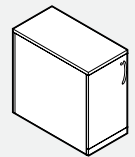

- Une tablette réglable comprise.
- Une serrure comprise.
- Verrou électronique offert en option en position horizontale. Veuillez préciser HL (horizontal gauche) et ajouter le prix courant de 231 \$.

PRODUIT CODE	PRIX			TAILLE(POUCES)				POIDS LB	VOL PP
	LP	B	W	H(LP/B)	H(W)	L	P		
L2P1D20F	775	827	864	29	29.5	15.5	20	78	8
L2P1D24F	786	840	877	29	29.5	15.5	24	98	8
L2P1D30F	864	930	973	29	29.5	15.5	30	103	10
L2P1D36F	949	1027	1078	29	29.5	15.5	36	110	11

L2PBBF-MIT • Caisson mobile, 2 tiroirs simples, 1 tiroir classeur



- Une serrure comprise.
- Verrou électronique offert en option en position verticale. Veuillez préciser V (vertical) et ajouter le prix courant de 231 \$.
- Le caisson de 18 po. de profondeur a une cinquième roulette au centre du fond.

PRODUIT CODE	PRIX LP	TAILLE(POUCES)			POIDS LB	VOL PP
		H	L	P		
L2PBBF18MIT	1187	28	15.5	18	99	8
L2PBBF23MIT	1254	28	15.5	23	105	8
L2PBBF29MIT	1316	28	15.5	29	110	10

L2PBBF-M • Caisson mobile, 2 tiroirs simples, 1 tiroir classeur, dessus régulier



- Une serrure comprise.
- Verrou électronique offert en option en position verticale. Veuillez préciser V (vertical) et ajouter le prix courant de 231 \$.
- Le caisson de 20 po. de profondeur a une cinquième roulette au centre du fond.

PRODUIT CODE	PRIX LP	B	W	TAILLE (POUCES)				POIDS LB	VOL PF ³
				H (LP/B)	H (W)	L	P		
L2PBBF20M	1280	1287	1348	29	29.5	15.5	20	99	8
L2PBBF24M	1299	1309	1366	29	29.5	15.5	24	99	8
L2PBBF30M	1327	1356	1400	29	29.5	15.5	30	105	10
L2PBBF36M	1381	1417	1458	29	29.5	15.5	36	110	11

L2PFF-MIT • Caisson mobile, 2 tiroirs classeurs

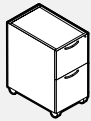

- Une serrure comprise.
- Verrou électronique offert en option en position verticale. Veuillez préciser V (vertical) et ajouter le prix courant de 231 \$.
- Le caisson de 18 po. de profondeur a une cinquième roulette au centre du fond.

PRODUIT CODE	PRIX LP	TAILLE (POUCES)				POIDS LB	VOL PF ³
		H	L	P	P		
L2PFF18MIT	1011	28	15.5	18	99	8	
L2PFF23MIT	1076	28	15.5	23	105	8	
L2PFF29MIT	1133	28	15.5	29	110	10	

L2PFF-M • Caisson mobile, 2 tiroirs classeurs, dessus régulier

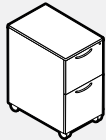

- Une serrure comprise.
- Verrou électronique offert en option en position verticale. Veuillez préciser V (vertical) et ajouter le prix courant de 231 \$.
- Le caisson de 20 po. de profondeur a une cinquième roulette au centre du fond.

PRODUIT CODE	PRIX LP	B	W	TAILLE (POUCES)				POIDS LB	VOL PF ³
				H (LP/B)	H (W)	L	P		
L2PFF20M	1084	1109	1141	29	29.5	15.5	20	99	8
L2PFF24M	1099	1126	1162	29	29.5	15.5	24	99	8
L2PFF30M	1139	1169	1230	29	29.5	15.5	30	105	10
L2PFF36M	1198	1233	1280	29	29.5	15.5	36	110	11

L2PBF-M • Caisson mobile, 1 tiroir simple, 1 tiroir classeur, dessus régulier



- Une serrure comprise.
- Verrou électronique offert en option en position verticale. Veuillez préciser V (vertical) et ajouter le prix courant de 231 \$.
- Le caisson de 20 po. de profondeur a une cinquième roulette au centre du fond.

PRODUIT CODE	PRIX LP	B	W	TAILLE (POUCES)				POIDS LB	VOL PF ³
				H (LP/B)	H (W)	L	P		
L2PBF20M	944	972	1026	22.69	23.15	15.5	20	78	7
L2PBF24M	957	987	1038	22.69	23.15	15.5	24	80	7
L2PBF30M	991	1025	1064	22.69	23.15	15.5	30	90	9

L2PBF-MIT • Caisson mobile, 1 tiroir simple, 1 tiroir classeur, dessus encastré

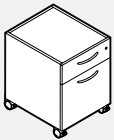

- Une serrure comprise.
- Verrou électronique offert en option en position verticale. Veuillez préciser V (vertical) et ajouter le prix courant de 231 \$.
- Le caisson de 18 po. de profondeur a une cinquième roulette au centre du fond.

PRODUIT CODE	PRIX LP	TAILLE (POUCES)			POIDS LB	VOL PF ³
		H	L	P		
L2PBF18MIT	884	22	15.5	18	99	8
L2PBF23MIT	941	22	15.5	23	99	8
L2PBF24MIT	941	22	15.5	24	105	8
L2PBF29MIT	994	22	15.5	29	105	8
L2PBF30MIT	994	22	15.5	30	110	10

L2PU • Module pour imprimante, 2 tablettes escamotables

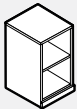

PRODUIT CODE	PRIX LP	TAILLE (POUCES)			POIDS LB	VOL PF ³
		H (LP/B)	H (W)	L		
L2PU18	931	28	22	18	83	8
L2PU22	1016	28	22	22	88	9
L2PU24	1060	28	22	24	94	10

L2L2H • Classeur latéral servant d'appui, 2 tiroirs classeurs Pour modules de 18 po P et de 22 po P

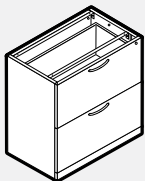

- Une serrure comprise. Optional
- Verrou électronique offert en option en position verticale. Veuillez préciser V (vertical) et ajouter le prix courant de 231 \$.

PRODUIT CODE	PRIX LP	TAILLE (POUCES)			POIDS LB	VOL PF ³
		H (LP/B)	H (W)	L		
L2L2H1830	1241	28	30	18	189	12
L2L2H1836	1324	28	36	18	209	14
L2L2H1842	1374	28	42	18	216	20
L2L2H2230	1275	28	30	22	189	12
L2L2H2236	1360	28	36	22	209	14
L2L2H2242	1456	28	42	22	216	20

L2L2D • Classeur latéral servant d'appui, 2 portes, 1 tablette réglable

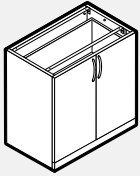

- Une serrure comprise.
- Verrou électronique offert en option en position horizontale. Veuillez préciser HR (horizontal droit) et ajouter le prix courant de 231 \$.

PRODUIT CODE	PRIX LP	TAILLE (POUCES)			POIDS LB	VOL PI³
		H (LP/B)	H (W)	L		
L2L2D1830	867	28	30	18	171	12
L2L2D1836	916	28	36	18	178	14
L2L2D1842	1003	28	42	18	180	20
L2L2D2230	937	28	30	22	171	12
L2L2D2236	963	28	36	22	178	14
L2L2D2242	1109	28	42	22	180	20

L2L2AD • Classeur latéral servant d'appui, 2 portes en alu, 1 tablette réglable

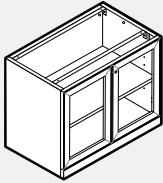

- Une serrure comprise.
- Le verrou électronique n'est pas disponible pour les portes en verre à cadre d'aluminium.

PRODUIT CODE	PRIX LP	TAILLE (POUCES)			POIDS LB	VOL PI³
		H (LP/B)	H (W)	L		
L2L2AD1830	1475	28	30	18	165	12
L2L2AD1836	1581	28	36	18	172	14
L2L2AD1842	1726	28	42	18	174	20
L2L2AD2230	1545	28	30	22	165	12
L2L2AD2236	1632	28	36	22	172	14
L2L2AD2242	1834	28	42	22	174	20

L2LCR • Classeur latéral servant d'appui, config. mixte

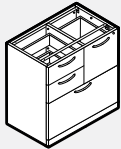

- Une serrure comprise.
- Verrou électronique offert en option en position verticale. Veuillez préciser V (vertical) et ajouter le prix courant de 231 \$.

PRODUIT CODE	PRIX LP	TAILLE (POUCES)			POIDS LB	VOL PI³
		H (LP/B)	H (W)	L		
L2LCR1830	1524	28	30	18	204	12
L2LCR1836	1779	28	36	18	215	14
L2LCR2230	1774	28	30	22	204	12
L2LCR2236	1862	28	36	22	215	14

L2LCL • Classeur latéral servant d'appui, config. mixte

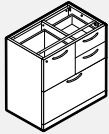

- Une serrure comprise.
- Le verrou électronique n'est pas disponible.

PRODUIT CODE	PRIX LP	TAILLE (POUCES)			POIDS LB	VOL PI³
		H (LP/B)	H (W)	L		
L2LCL1830	1524	28	30	18	204	12
L2LCL1836	1779	28	36	18	215	14
L2LCL2230	1774	28	30	22	204	12
L2LCL2236	1862	28	36	22	215	14

L2LCR • Classeur latéral avec dessus, config. mixte

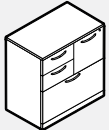

- Une serrure comprise.
- Verrou électronique offert en option en position verticale. Veuillez préciser V (vertical) et ajouter le prix courant de 231 \$.

PRODUIT CODE	PRIX LP	B	W	TAILLE (POUCES)				POIDS LB	VOL PI³
				H (LP/B)	H (W)	L	P		
L2LCR2030	1882	1925	1973	29	29.5	30	20	204	12
L2LCR2036	1972	1998	2100	29	29.5	36	20	215	14
L2LCR2430	1957	2001	2055	29	29.5	30	24	204	12
L2LCR2436	2051	2081	2187	29	29.5	36	24	215	14

L2LCL • Classeur latéral avec dessus, config. mixte

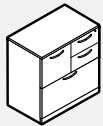

- Une serrure comprise.
- Le verrou électronique n'est pas disponible.

PRODUIT CODE	PRIX LP	B	W	TAILLE (POUCES)				POIDS LB	VOL PI³
				H (LP/B)	H (W)	L	P		
L2LCL2030	1882	1925	1973	29	29.5	30	20	204	12
L2LCL2036	1972	1998	2100	29	29.5	36	20	215	14
L2LCL2430	1957	2001	2055	29	29.5	30	24	204	12
L2LCL2436	2051	2081	2187	29	29.5	36	24	215	14

L2LO • Module autoportant sans portes, hauteur 1 tiroir

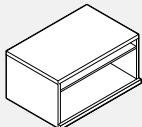

PRODUIT CODE	PRIX LP	B	W	TAILLE (POUCES)				POIDS LB	VOL PI³
				H (LP/B)	H (W)	L	P		
L2LO2030	671	762	827	19.94	20.4	30	20	75	11
L2LO2036	796	907	942	19.94	20.4	36	20	86	13
L2LO2430	697	792	862	19.94	20.4	30	24	75	11
L2LO2436	829	942	983	19.94	20.4	36	24	86	13

L2L2D-H20 • Module autoportant, 2 portes, hauteur 1 tiroir

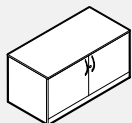

- Une tablette réglable comprise.
- Une serrure comprise.
- Verrou électronique offert en option en position horizontale. Veuillez préciser HR (horizontal droit) et ajouter le prix courant de 231 \$.

PRODUIT CODE	PRIX LP	B	W	TAILLE (POUCES)				POIDS LB	VOL PI³
				H (LP/B)	H (W)	L	P		
L2L2D2030H20	921	1001	1053	19.94	20.4	30	20	95	11
L2L2D2036H20	1001	1099	1156	19.94	20.4	36	20	106	13
L2L2D2430H20	959	1041	1095	19.94	20.4	30	24	95	11
L2L2D2436H20	1041	1142	1201	19.94	20.4	36	24	106	13

L2L2AD • Module autoportant, 2 portes en alu, hauteur 1 tiroir

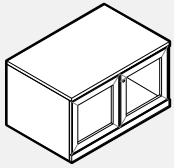

- Une tablette réglable comprise.
- Une serrure comprise.
- Le verrou électronique n'est pas disponible pour les portes en verre à cadre d'aluminium.

PRODUIT CODE	PRIX LP	B	W	TAILLE(POUCES)				POIDS LB	VOL PP ³
				H(LP/B)	H(W)	L	P		
L2L2AD2030H20	1411	1491	1542	19.5	20	30	20	86	10
L2L2AD2036H20	1533	1629	1686	19.5	20	36	20	96	12
L2L2AD2430H20	1448	1530	1585	19.5	20	30	24	86	10
L2L2AD2436H20	1573	1672	1732	19.5	20	36	24	96	12

L2L2D • Module autoportant, 2 portes, hauteur 2 tiroirs

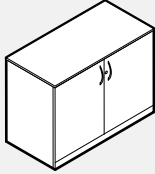

- Une tablette réglable comprise.
- Une serrure comprise.
- Verrou électronique offert en option en position horizontale. Veuillez préciser HR (horizontal droit) et ajouter le prix courant de 231 \$.

PRODUIT CODE	PRIX LP	B	W	TAILLE(POUCES)				POIDS LB	VOL PP ³
				H(LP/B)	H(W)	L	P		
L2L2D2030	1017	1129	1158	29	29.5	30	20	171	12
L2L2D2036	1121	1216	1273	29	29.5	36	20	178	14
L2L2D2042	1257	1367	1430	29	29.5	42	20	208	20
L2L2D2430	1056	1174	1204	29	29.5	30	24	171	12
L2L2D2436	1167	1266	1326	29	29.5	36	24	178	14
L2L2D2442	1302	1419	1487	29	29.5	42	24	208	20

L2L2AD • Module autoportant, 2 portes en alu, hauteur 2 tiroirs

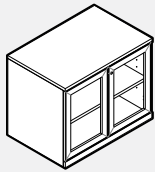

- Une tablette réglable comprise.
- Une serrure comprise.
- Le verrou électronique n'est pas disponible pour les portes en verre à cadre d'aluminium.

PRODUIT CODE	PRIX LP	B	W	TAILLE(POUCES)				POIDS LB	VOL PP ³
				H(LP/B)	H(W)	L	P		
L2L2AD2030	1626	1738	1769	29	29.5	30	20	165	12
L2L2AD2036	1786	1885	1941	29	29.5	36	20	172	14
L2L2AD2042	1978	2089	2153	29	29.5	42	20	174	20
L2L2AD2430	1666	1782	1812	29	29.5	30	24	165	12
L2L2AD2436	1832	1933	1991	29	29.5	36	24	172	14
L2L2AD2442	2026	2144	2211	29	29.5	42	24	174	20

L2L1H • Classeur latéral autoportant, hauteur 1 tiroir

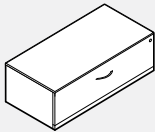

- Une serrure comprise.
- Verrou électronique offert en option en position verticale. Veuillez préciser V (vertical) et ajouter le prix courant de 231 \$.

PRODUIT CODE	PRIX LP	B	W	TAILLE(POUCES)				POIDS LB	VOL PP ³
				H(LP/B)	H(W)	L	P		
L2L1H2030	917	966	1000	19.94	20.4	30	20	105	11
L2L1H2036	977	1038	1094	19.94	20.4	36	20	114	13
L2L1H2042	1060	1128	1193	19.94	20.4	42	20	133	15
L2L1H2430	954	1003	1040	19.94	20.4	30	24	105	11
L2L1H2436	1021	1083	1137	19.94	20.4	36	24	114	13
L2L1H2442	1101	1171	1236	19.94	20.4	42	24	133	15

L2LBFH20 • Freestanding Box File Lateral

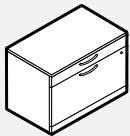

- Une serrure comprise.
- Verrou électronique offert en option en position verticale. Veuillez préciser V (vertical) et ajouter le prix courant de 231 \$.

PRODUCT CODE	PRIX LP	B	W	SIZE/INCHES				WEIGHT LBS	VOL FT ³
				H(LP/B)	H(W)	W	D		
L2LBF2030H20	1237	1270	1337	19.94	20	30	20	108	11
L2LBF2036H20	1332	1370	1447	19.94	20	36	20	117	13
L2LBF2042H20	1418	1462	1549	19.94	20	42	20	136	15
L2LBF2430H20	1282	1315	1382	19.94	20	30	24	108	11
L2LBF2436H20	1377	1415	1492	19.94	20	36	24	117	13
L2LBF2442H20	1464	1507	1594	19.94	20	42	24	136	15

L2L2H • Classeur latéral autoportant, hauteur 2 tiroirs

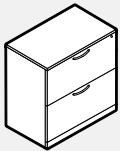

- Une serrure comprise.
- Verrou électronique offert en option en position verticale. Veuillez préciser V (vertical) et ajouter le prix courant de 231 \$.

PRODUIT CODE	PRIX LP	B	W	TAILLE(POUCES)				POIDS LB	VOL PP ³
				H(LP/B)	H(W)	L	P		
L2L2H2030	1388	1435	1485	29	29.5	30	20	189	12
L2L2H2036	1484	1541	1599	29	29.5	36	20	209	14
L2L2H2042	1595	1664	1719	29	29.5	42	20	242	20
L2L2H2430	1442	1491	1547	29	29.5	30	24	189	12
L2L2H2436	1542	1604	1660	29	29.5	36	24	209	14
L2L2H2442	1658	1730	1788	29	29.5	42	24	242	20

L2L3H • Classeur latéral autoportant, hauteur 3 tiroirs



- Une serrure comprise.
- Verrou électronique offert en option en position verticale. Veuillez préciser V (vertical) et ajouter le prix courant de 231 \$.

PRODUIT CODE	PRIX LP	B	W	TAILLE(POUCES)				POIDS LB	VOL PP ³
				H(LP/B)	H(W)	L	P		
L2L3H2030	1893	1941	1993	41.75	42.18	30	20	252	18
L2L3H2036	2039	2095	2108	41.75	42.18	36	20	264	21
L2L3H2430	1970	2019	2072	41.75	42.18	30	24	252	18
L2L3H2436	2121	2182	2194	41.75	42.18	36	24	264	21

L2L4H • Classeur latéral autoportant, hauteur 4 tiroirs

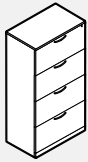

- Une serrure comprise.
- Verrou électronique offert en option en position verticale. Veuillez préciser V (vertical) et ajouter le prix courant de 231 \$.

PRODUIT CODE	PRIX		TAILLE (POUCES)				POIDS		VOL PP
	LP	B	H (LP/B)	H (W)	L	P	LB		
L2L4H2030	2448	2550	54.5	54.94	30	20	315	23	
L2L4H2036	2571	2720	54.5	54.94	36	20	336	28	
L2L4H2430	2545	2651	54.5	54.94	30	24	315	23	
L2L4H2436	2673	2827	54.5	54.94	36	24	336	28	

L2B2H • Bibliothèque, 1 tablette réglable

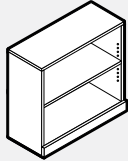

- Le module est expédié démonté.

PRODUIT CODE	PRIX			TAILLE (POUCES)				POIDS		VOL PP
	LP	B	W	H (LP/B)	H (W)	L	P	LB		
L2B2H3012	542	592	638	29	29.5	30	12	95	8	
L2B2H3612	629	689	749	29	29.5	36	12	106	9	
L2B2H30	645	720	792	29	29.5	30	17	95	11	
L2B2H36	747	804	864	29	29.5	36	17	106	13	

L2B3H • Bibliothèque, 2 tablettes réglables

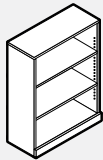

- Le module est expédié démonté.

PRODUIT CODE	PRIX			TAILLE (POUCES)				POIDS		VOL PP
	LP	B	W	H (LP/B)	H (W)	L	P	LB		
L2B3H3012	693	744	775	41.75	42.18	30	12	160	9	
L2B3H3612	761	835	874	41.75	42.18	36	12	171	12	
L2B3H30	863	935	996	41.75	42.18	30	17	160	15	
L2B3H36	972	1057	1117	41.75	42.18	36	17	171	18	

L2B4H • Bibliothèque, 3 tablettes réglables

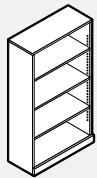

- Le module est expédié démonté.

PRODUIT CODE	PRIX			TAILLE (POUCES)				POIDS		VOL PP
	LP	W		H (LP/B)	H (W)	L	P	LB		
L2B4H3012	827	942		54.5	54.94	30	12	178	13	
L2B4H3612	929	1062		54.5	54.94	36	12	189	15	
L2B4H30	1055	1174		54.5	54.94	30	17	178	19	
L2B4H36	1153	1264		54.5	54.94	36	17	189	22	

L2B5H • Bibliothèque, 4 tablettes réglables

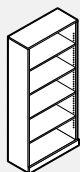

- Le module est expédié démonté.

PRODUIT CODE	PRIX			TAILLE (POUCES)				POIDS		VOL PP
	LP	W		H (LP/B)	H (W)	L	P	LB		
L2B5H3012	998	1063		65.81	66.25	30	12	193	15	
L2B5H3612	1089	1225		65.81	66.25	36	12	204	19	
L2B5H30	1181	1276		65.81	66.25	30	17	193	23	
L2B5H36	1324	1464		65.81	66.25	36	17	204	28	

L2B6H • Bibliothèque, 5 tablettes réglables

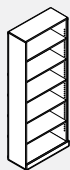

- Le module est expédié démonté.

PRODUIT CODE	PRIX			TAILLE (POUCES)				POIDS		VOL PP
	LP	W		H (LP/B)	H (W)	L	P	LB		
L2B6H3012	1074	1189		72.81	73.24	30	12	237	17	
L2B6H3612	1204	1339		72.81	73.24	36	12	248	20	
L2B6H30	1210	1336		72.81	73.24	30	17	242	25	
L2B6H36	1448	1656		72.81	73.24	36	17	253	30	

L2BC • Bibliothèque de coin, 20 po P x 20 po P/24 po P x 24 po P

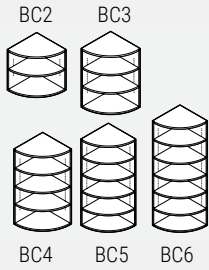

- Le module est expédié démonté.

PRODUIT CODE	PRIX LP	B	W	TAILLE (POUCES)				POIDS LB	VOL PP
				H (LP/B)	H (W)	L	P		
L2BC2H20	872	1024	1062	29.00	29.50	20	20	90	11
L2BC2H24	908	1065	1102	29.00	29.50	24	24	90	11
L2BC3H20	1106	1259	1299	41.75	42.18	20	20	125	15
L2BC3H24	1152	1304	1351	41.75	42.18	24	24	125	15
L2BC4H20	1340	-	1539	54.50	54.94	20	20	158	20
L2BC4H24	1395	-	1601	54.50	54.94	24	24	158	20
L2BC5H20	1575	-	1777	65.81	66.25	20	20	188	24
L2BC5H24	1639	-	1848	65.81	66.25	24	24	188	24
L2BC6H20	1772	-	1985	72.81	73.24	20	20	218	26
L2BC6H24	1842	-	2062	72.81	73.24	24	24	218	26

L2TW2D-D • Tour de rangement, 2 portes, 4 tablettes réglables

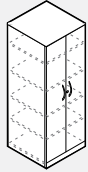

- La tour de 50 po H comprend trois tablettes réglables.
- Une serrure sur la porte de droite comprise.
- Verrou électronique offert en option en position horizontale. Veuillez préciser HR (horizontal droit) et ajouter le prix courant de 231 \$.

PRODUIT CODE	PRIX LP	W	TAILLE (POUCES)				POIDS LB	VOL PP
			H (LP/B)	H (W)	L	P		
L2TW2D50H20D	1524	1634	49.56	50.00	24	20	211	22
L2TW2D66H20D	1684	1835	65.81	66.25	24	20	268	24
L2TW2D72H20D	1757	1902	72.81	73.24	24	20	283	26
L2TW2D50H24D	1581	1697	49.56	50.00	24	24	211	22
L2TW2D66H24D	1748	1906	65.81	66.25	24	24	268	24
L2TW2D72H24D	1826	1973	72.81	73.24	24	24	283	26

L2TW2DCS-D • Tour de rangement, 2 portes, tringle, tablette pour chapeau

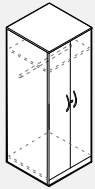

- La tour de 50 po H comprend une tablette réglable.
- Une serrure sur la porte de droite comprise.
- Verrou électronique offert en option en position horizontale. Veuillez préciser HR (horizontal droit) et ajouter le prix courant de 231 \$.

PRODUIT CODE	PRIX LP	W	TAILLE (POUCES)				POIDS LB	VOL PP
			H (LP/B)	H (W)	L	P		
L2TW2DCS50H20D	1362	1519	49.56	50.00	24	20	178	22
L2TW2DCS66H20D	1541	1654	65.81	66.25	24	20	268	24
L2TW2DCS72H20D	1607	1720	72.81	73.24	24	20	284	26
L2TW2DCS50H24D	1415	1577	49.56	50.00	24	24	178	22
L2TW2DCS66H24D	1602	1718	65.81	66.25	24	24	268	24
L2TW2DCS72H24D	1670	1785	72.81	73.24	24	24	284	26

L2TW2H2D-D • Tour de rangement, rangement hauteur 3 tiroirs sur classeur latéral à 2 tiroirs

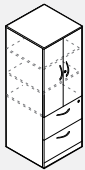

- La tour de 50 po H comprend une tablette réglable.
- Deux serrures comprises.
- Verrou électronique offert en option en position verticale. Veuillez préciser V (vertical) et ajouter le prix courant de 231 \$.
- Verrou électronique offert en option en position horizontale. Veuillez préciser HR (horizontal droit) et ajouter le prix courant de 231 \$.

PRODUIT CODE	PRIX LP	W	TAILLE (POUCES)				POIDS LB	VOL PP
			H (LP/B)	H (W)	L	P		
L2TW2H2D50H20D	2061	2104	49.56	50.00	24	20	222	22
L2TW2H2D66H20D	2290	2327	65.81	66.25	24	20	279	24
L2TW2H2D72H20D	2356	2521	72.81	73.24	24	20	295	26
L2TW2H2D50H24D	2145	2190	49.56	50.00	24	24	222	22
L2TW2H2D66H24D	2383	2419	65.81	66.25	24	24	279	24
L2TW2H2D72H24D	2450	2619	72.81	73.24	24	24	295	26

L2TW3H2D-D • Tour de rangement, rangement hauteur 2 tiroirs sur classeur latéral à 3 tiroirs

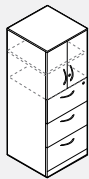

- Deux serrures comprises.
- Verrou électronique offert en option en position verticale. Veuillez préciser V (vertical) et ajouter le prix courant de 231 \$.
- Verrou électronique offert en option en position horizontale. Veuillez préciser HR (horizontal droit) et ajouter le prix courant de 231 \$.

PRODUIT CODE	PRIX LP	W	TAILLE (POUCES)				POIDS LB	VOL PP
			H (LP/B)	H (W)	L	P		
L2TW3H2D66H20D	2526	2635	65.81	66.25	24	20	296	24
L2TW3H2D72H20D	2602	2681	72.81	73.24	24	20	311	26
L2TW3H2D66H24D	2627	2740	65.81	66.25	24	24	296	24
L2TW3H2D72H24D	2704	2789	72.81	73.24	24	24	311	26

L2TW4H2D-D • Tour de rangement, rangement hauteur 1 tiroir sur classeur latéral à 4 tiroirs

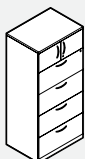

- Aucune serrure n'est offerte pour le rangement s'il est doté de poignées UB, UC ou RN.
- Deux serrures comprises.
- Verrou électronique offert en option en position verticale pour les tiroirs classeurs. Veuillez préciser V (vertical) et ajouter le prix courant de 231 \$.
- Verrou électronique offert en position horizontale pour l'armoire de rangement supérieure. Veuillez préciser HR (horizontal droit) et ajouter le prix courant de 231 \$.

PRODUIT CODE	PRIX LP	W	TAILLE (POUCES)				POIDS LB	VOL PP
			H (LP/B)	H (W)	L	P		
L2TW4H2D66H20D	2868	2981	65.81	66.25	24	20	307	24
L2TW4H2D72H20D	2958	2995	72.81	73.24	24	20	322	26
L2TW4H2D66H24D	2982	3101	65.81	66.25	24	24	307	24
L2TW4H2D72H24D	3079	3114	72.81	73.24	24	24	322	26

L2TWBBF2DL • Tour de rangement, rangement hauteur 3 tiroirs sur 2 tiroirs simples et 1 tiroir classeur, 1 penderie

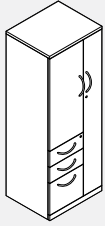

Module de droite illustré

- Le rangement d'une tour de 50 po H comprend une tablette réglable; il en comporte deux pour les tours de 66 po H et de 72 po H.
- Deux serrures comprises.
- Verrou électronique offert en option en position verticale pour les tiroirs simple, simple, classeur. Veuillez préciser V (vertical) et ajouter le prix courant de 231 \$.
- Verrou électronique offert en position horizontale pour la penderie. Veuillez préciser HR (horizontal droit) ou HL (horizontal gauche) et ajouter le prix courant de 231 \$.

PRODUIT CODE	PRIX		TAILLE(POUCES)				POIDS LB	VOL PP
	LP	W	H(LP/B)	H(W)	L	P		
gauche								
L2TWBBF2DL50H20D	2108	2265	49.56	50.00	24	20	288	20
L2TWBBF2DL66H20D	2348	2457	65.81	66.25	24	20	348	22
L2TWBBF2DL72H20D	2434	2541	72.81	73.25	24	20	378	24
L2TWBBF2DL50H24D	2193	2355	49.5	50.00	24	24	288	20
L2TWBBF2DL66H24D	2440	2555	65.81	66.25	24	24	348	22
L2TWBBF2DL72H24D	2529	2644	72.81	73.25	24	24	378	24
droite								
L2TWBBF2DR50H20D	2108	2265	49.56	50.00	24	20	288	20
L2TWBBF2DR66H20D	2348	2457	65.81	66.25	24	20	348	22
L2TWBBF2DR72H20D	2434	2541	72.81	73.25	24	20	378	24
L2TWBBF2DR50H24D	2193	2355	49.5	50.00	24	24	288	20
L2TWBBF2DR66H24D	2440	2555	65.81	66.25	24	24	348	22
L2TWBBF2DR72H24D	2529	2644	72.81	73.25	24	24	378	24

L2TW2F2D-D • Tour de rangement, rangement hauteur 3 tiroirs sur 2 tiroirs classeurs, 1 penderie

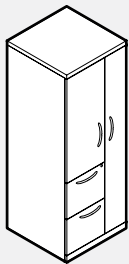

Module de droite illustré

- La penderie comprend une tringle pour vêtements
- Deux serrures comprises.
- Verrou électronique offert en option en position verticale pour les tiroirs classeurs. Veuillez préciser V (vertical) et ajouter le prix courant de 231 \$.
- Verrou électronique offert en position horizontale pour l'armoire de rangement supérieure. Veuillez préciser HR (horizontal droit) et ajouter le prix courant de 231 \$.

PRODUIT CODE	PRIX		TAILLE(POUCES)				POIDS LB	VOL PP
	LP	W	H(LP/B)	H(W)	L	P		
gauche								
L2TW2F2DL50H20D	1983	2141	49.56	50.00	24	20	222	22
L2TW2F2DL66H20D	2221	2329	65.81	66.25	24	20	279	24
L2TW2F2DL72H20D	2306	2415	72.81	73.24	24	20	295	26
L2TW2F2DL50H24D	2061	2223	49.56	50.00	24	24	222	22
L2TW2F2DL66H24D	2312	2422	65.81	66.25	24	24	279	24
L2TW2F2DL72H24D	2401	2511	72.81	73.24	24	24	295	26
droite								
L2TW2F2DR50H20D	1983	2141	49.56	50.00	24	20	222	22
L2TW2F2DR66H20D	2221	2329	65.81	66.25	24	20	279	24
L2TW2F2DR72H20D	2306	2415	72.81	73.24	24	20	295	26
L2TW2F2DR50H24D	2061	2223	49.56	50.00	24	24	222	22
L2TW2F2DR66H24D	2312	2422	65.81	66.25	24	24	279	24
L2TW2F2DR72H24D	2401	2511	72.81	73.24	24	24	295	26

L2TW3F2D-D • Tour de rangement, rangement hauteur 2 tiroirs sur 3 tiroir classeurs, 1 penderie

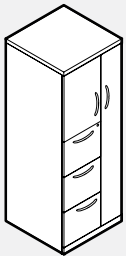

Module de droite illustré

- Deux serrures comprises.
- Verrou électronique offert en option en position verticale pour les tiroirs simple, simple, classeur. Veuillez préciser V (vertical) et ajouter le prix courant de 231 \$.
- Verrou électronique offert en position horizontale pour la penderie. Veuillez préciser HR (horizontal droit) ou HL (horizontal gauche) et ajouter le prix courant de 231 \$.

PRODUIT CODE	PRIX		TAILLE(POUCES)				POIDS LB	VOL PP
	LP	W	H(LP/B)	H(W)	L	P		
gauche								
L2TW3F2DL66H20D	2349	2466	65.81	66.25	24	20	296	24
L2TW3F2DL72H20D	2435	2527	72.81	73.24	24	20	311	26
L2TW3F2DL66H24D	2443	2564	65.81	66.25	24	24	296	24
L2TW3F2DL72H24D	2534	2629	72.81	73.24	24	24	311	26
droite								
L2TW3F2DR66H20D	2349	2466	65.81	66.25	24	20	296	24
L2TW3F2DR72H20D	2435	2527	72.81	73.24	24	20	311	26
L2TW3F2DR66H24D	2443	2564	65.81	66.25	24	24	296	24
L2TW3F2DR72H24D	2534	2629	72.81	73.24	24	24	311	26

L2TWBBFDO • Tour de rangement, rangement hauteur 3 tiroirs à ouverture sur le côté sur 2 tiroirs simples et 1 tiroir classeur, 1 penderie

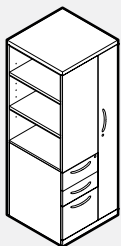

Module de droite illustré

- Le rangement d'une tour de 50 po H comprend une tablette réglable; il en comporte deux pour les tours de 66 po H et de 72 po H.
- Deux serrures comprises.
- Verrou électronique offert en option en position verticale pour les tiroirs simple, simple, classeur. Veuillez préciser V (vertical) et ajouter le prix courant de 231 \$.
- Verrou électronique offert en position horizontale pour la penderie. Veuillez préciser HR (horizontal droit) ou HL (horizontal gauche) et ajouter le prix courant de 231 \$.

PRODUIT CODE	PRIX		TAILLE(POUCES)				POIDS LB	VOL PP
	LP	W	H(LP/B)	H(W)	L	P		
gauche								
L2TWBBFDO50H20D	1960	2085	49.50	50.00	24	20	285	20
L2TWBBFDO66H20D	2170	2240	65.81	66.25	24	20	345	22
L2TWBBFDO72H20D	2242	2309	72.81	73.25	24	20	375	24
L2TWBBFDO50H24D	2040	2166	49.50	50.00	24	24	285	20
L2TWBBFDO66H24D	2257	2330	65.81	66.25	24	24	345	22
L2TWBBFDO72H24D	2331	2401	72.81	73.25	24	24	375	24
droite								
L2TWBBFDOR50H20D	1960	2085	49.50	50.00	24	20	285	20
L2TWBBFDOR66H20D	2170	2240	65.81	66.25	24	20	345	22
L2TWBBFDOR72H20D	2242	2309	72.81	73.25	24	20	375	24
L2TWBBFDOR50H24D	2040	2166	49.50	50.00	24	24	285	20
L2TWBBFDOR66H24D	2257	2330	65.81	66.25	24	24	345	22
L2TWBBFDOR72H24D	2331	2401	72.81	73.25	24	24	375	24

L2TW2FDO-D • Tour de rangement, rangement hauteur 3 tiroirs à ouverture sur le côté sur 2 tiroirs classeurs, 1 penderie

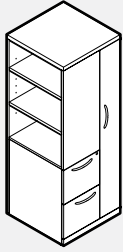

Module de droite illustré

- Le rangement d'une tour de 50 po H comprend une tablette réglable.
- Deux serrures comprises.
- Verrou électronique offert en option en position verticale pour les tiroirs simple, simple, classeur. Veuillez préciser V (vertical) et ajouter le prix courant de 231 \$.
- Verrou électronique offert en position horizontale pour la penderie. Veuillez préciser HR (horizontal droit) ou HL (horizontal gauche) et ajouter le prix courant de 231 \$.

PRODUIT CODE	PRIX		TAILLE (POUCES)		L	P	POIDS LB	VOL PI ³
	LP	W	H (LP/B)	H (W)				
gauche								
L2TW2FDOL50H20D	1835	1957	49.56	50.00	24	20	211	22
L2TW2FDOL66H20D	2042	2115	65.81	66.25	24	20	268	24
L2TW2FDOL72H20D	2116	2182	72.81	73.24	24	20	284	26
L2TW2FDOL50H24D	1907	2034	49.56	50.00	24	24	211	22
L2TW2FDOL66H24D	2125	2197	65.81	66.25	24	24	268	24
L2TW2FDOL72H24D	2198	2268	72.81	73.24	24	24	284	26
droite								
L2TW2FDOR50H20D	1835	1957	49.56	50.00	24	20	211	22
L2TW2FDOR66H20D	2042	2115	65.81	66.25	24	20	268	24
L2TW2FDOR72H20D	2116	2182	72.81	73.24	24	20	284	26
L2TW2FDOR50H24D	1907	2034	49.56	50.00	24	24	211	22
L2TW2FDOR66H24D	2125	2197	65.81	66.25	24	24	268	24
L2TW2FDOR72H24D	2198	2268	72.81	73.24	24	24	284	26

L2TW3FDO-D • Tour de rangement, rangement hauteur 2 tiroirs à ouverture sur le côté sur 3 tiroirs classeurs, 1 penderie

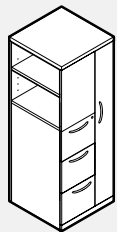

Module de droite illustré

- Deux serrures comprises.
- Verrou électronique offert en option en position verticale pour les tiroirs simple, simple, classeur. Veuillez préciser V (vertical) et ajouter le prix courant de 231 \$.
- Verrou électronique offert en position horizontale pour la penderie. Veuillez préciser HR (horizontal droit) ou HL (horizontal gauche) et ajouter le prix courant de 231 \$.

PRODUIT CODE	PRIX		TAILLE (POUCES)		L	P	POIDS LB	VOL PI ³
	LP	W	H (LP/B)	H (W)				
gauche								
L2TW3FDOL66H20D	2207	2315	65.81	66.25	24	20	285	24
L2TW3FDOL72H20D	2345	2361	72.81	73.24	24	20	300	26
L2TW3FDOL66H24D	2292	2405	65.81	66.25	24	24	285	24
L2TW3FDOL72H24D	2436	2454	72.81	73.24	24	24	300	26
droite								
L2TW3FDOR66H20D	2207	2315	65.81	66.25	24	20	285	24
L2TW3FDOR72H20D	2345	2361	72.81	73.24	24	20	300	26
L2TW3FDOR66H24D	2292	2405	65.81	66.25	24	24	285	24
L2TW3FDOR72H24D	2436	2454	72.81	73.24	24	24	300	26

L2TWA2DCS • Tour de rangement, 2 portes en alu, tringle, tablette pour chapeau

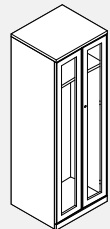

- Le rangement d'une tour de 50 po H comprend une tablette réglable au-dessus de la tringle.
- Une serrure comprise.
- Le verrou électronique n'est pas disponible pour les portes en verre à cadre d'aluminium.

PRODUIT CODE	PRIX		TAILLE (POUCES)		L	P	POIDS LB	VOL PI ³
	LP	W	H (LP/B)	H (W)				
L2TWA2DCS50H20D	2200	2359	49.56	50.00	24	20	162	20
L2TWA2DCS66H20D	2565	2680	65.81	66.25	24	20	244	22
L2TWA2DCS72H20D	2703	2816	72.81	73.25	24	20	258	24
L2TWA2DCS50H24D	2256	2415	49.56	50.00	24	24	162	20
L2TWA2DCS66H24D	2627	2744	65.81	66.25	24	24	244	22
L2TWA2DCS72H24D	2765	2881	72.81	73.25	24	24	258	24

L2TWA2D • Tour de rangement, 2 portes en alu, 4 tablettes réglables

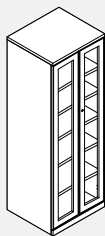

- La tour de 50 po H comprend trois tablettes réglables.
- Une serrure comprise.
- Le verrou électronique n'est pas disponible pour les portes en verre à cadre d'aluminium.

PRODUIT CODE	PRIX		TAILLE (POUCES)		L	P	POIDS LB	VOL PI ³
	LP	W	H (LP/B)	H (W)				
L2TWA2D50H20D	2363	2472	49.56	50.00	24	20	192	20
L2TWA2D66H20D	2710	2862	65.81	66.25	24	20	244	22
L2TWA2D72H20D	2852	2997	72.81	73.25	24	20	257	24
L2TWA2D50H24D	2419	2536	49.56	50.00	24	24	192	20
L2TWA2D66H24D	2776	2932	65.81	66.25	24	24	244	22
L2TWA2D72H24D	2920	3070	72.81	73.25	24	24	257	24

L2TWA2H2D • Tour de rangement, rangement hauteur 3 tiroirs sur classeur latéral à 2 tiroirs

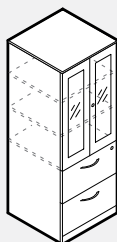

- La tour de 50 po H comprend une tablette réglable.
- La serrure est installée sur le tiroir supérieur.
- Deux serrures comprises.
- Verrou électronique offert en option en position verticale. Veuillez préciser V (vertical) et ajouter le prix courant de 231 \$.
- Le verrou électronique n'est pas disponible pour les portes en verre à cadre d'aluminium.

PRODUIT CODE	PRIX		TAILLE (POUCES)		L	P	POIDS LB	VOL PI ³
	LP	W	H (LP/B)	H (W)				
L2TWA2H2D50H20D	2574	2619	49.56	50.00	24	20	202	20
L2TWA2H2D66H20D	2989	3026	65.81	66.25	24	20	254	22
L2TWA2H2D72H20D	3127	3288	72.81	73.25	24	20	258	24
L2TWA2H2D50H24D	2659	2704	49.56	50.00	24	24	202	20
L2TWA2H2D66H24D	3082	3122	65.81	66.25	24	24	254	22
L2TWA2H2D72H24D	3221	3388	72.81	73.25	24	24	258	24

L2TWA3H2D • Tour de rangement, rangement hauteur 2 tiroirs avec portes en alu sur classeur latéral 3 2 tiroirs

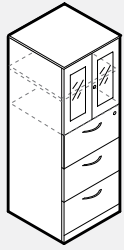

- La serrure est installée sur le tiroir supérieur.
- Deux serrures comprises.
- Verrou électronique offert en option en position verticale. Veuillez préciser V (vertical) et ajouter le prix courant de 231 \$.
- Le verrou électronique n'est pas disponible pour les portes en verre à cadre d'aluminium.

PRODUIT CODE	PRIX		TAILLE (POUCES)				POIDS LB	VOL PF
	LP	W	H (LP/B)	H (W)	L	P		
L2TWA3H2D66H20D	3078	3190	65.81	66.25	24	20	269	22
L2TWA3H2D72H20D	3222	3304	72.81	73.25	24	20	283	24
L2TWA3H2D66H24D	3179	3292	65.81	66.25	24	24	269	22
L2TWA3H2D72H24D	3326	3412	72.81	73.25	24	24	283	24

L2TWA4H2D • Tour de rangement, rangement hauteur 1 tiroir avec portes en alu sur classeur latéral à 4 tiroirs

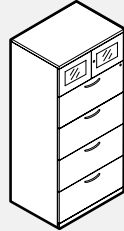

- La serrure est installée sur le tiroir supérieur.
- Deux serrures comprises.
- Verrou électronique offert en option en position verticale. Veuillez préciser V (vertical) et ajouter le prix courant de 231 \$.
- Le verrou électronique n'est pas disponible pour les portes en verre à cadre d'aluminium.

PRODUIT CODE	PRIX		TAILLE (POUCES)				POIDS LB	VOL PF
	LP	W	H (LP/B)	H (W)	L	P		
L2TWA4H2D66H20D	3217	3328	65.81	66.25	24	20	279	22
L2TWA4H2D72H20D	3388	3424	72.81	73.25	24	20	293	24
L2TWA4H2D66H24D	3329	3447	65.81	66.25	24	24	293	22
L2TWA4H2D72H24D	3508	3545	72.81	73.25	24	24	293	24

L2TWA2F2D • Tour de rangement, rangement hauteur 3 tiroirs sur 2 tiroirs classeurs, penderie

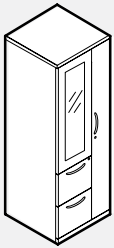

Module de droite illustré

- Le rangement d'une tour de 50 po H comprend une tablette réglable; il en comporte deux pour les tours de 66 po H et de 72 po H.
- Deux serrures comprises.
- Verrou électronique offert en option en position verticale pour les tiroirs simple, simple, classeur. Veuillez préciser V (vertical) et ajouter le prix courant de 231 \$.
- Verrou électronique offert en option en position horizontale pour la penderie. Veuillez préciser HR (horizontal droit) ou HL (horizontal gauche) et ajouter le prix courant de 231 \$.
- Le verrou électronique n'est pas disponible pour les portes en verre à cadre d'aluminium.

PRODUIT CODE	PRIX		TAILLE (POUCES)				POIDS LB	VOL PF
	LP	W	H (LP/B)	H (W)	L	P		
L2TWA2F2DR50H20D	2242	2400	49.56	50.00	24	20	219	20
L2TWA2F2DR66H20D	2591	2699	65.81	66.25	24	20	276	22
L2TWA2F2DR72H20D	2719	2827	72.81	73.25	24	20	292	24
L2TWA2F2DR50H24D	2322	2482	49.56	50.00	24	24	219	20
L2TWA2F2DR66H24D	2681	2791	65.81	66.25	24	24	276	22
L2TWA2F2DR72H24D	2811	2924	72.81	73.25	24	24	292	24
L2TWA2F2DL50H20D	2242	2400	49.56	50.00	24	20	219	20
L2TWA2F2DL66H20D	2591	2699	65.81	66.25	24	20	276	22
L2TWA2F2DL72H20D	2719	2827	72.81	73.25	24	20	292	24
L2TWA2F2DL50H24D	2322	2482	49.56	50.00	24	24	219	20
L2TWA2F2DL66H24D	2681	2791	65.81	66.25	24	24	276	22
L2TWA2F2DL72H24D	2811	2924	72.81	73.25	24	24	292	24

L2TWABBF2D • Tour de rangement, rangement hauteur 3 tiroirs sur 2 tiroirs simples et 1 tiroir classeur, penderie

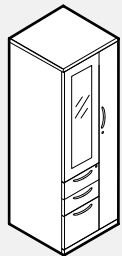

Module de droite illustré

- Le rangement d'une tour de 50 po H comprend une tablette réglable; il en comporte deux pour les tours de 66 po H et de 72 po H.
- Deux serrures comprises.
- Verrou électronique offert en option en position verticale pour les tiroirs simple, simple, classeur. Veuillez préciser V (vertical) et ajouter le prix courant de 231 \$.
- Verrou électronique offert en option en position horizontale pour la penderie. Veuillez préciser HR (horizontal droit) ou HL (horizontal gauche) et ajouter le prix courant de 231 \$.
- Le verrou électronique n'est pas disponible pour les portes en verre à cadre d'aluminium.

PRODUIT CODE	PRIX		TAILLE (POUCES)				POIDS LB	VOL PF
	LP	W	H (LP/B)	H (W)	L	P		
L2TWABBF2DL50H20D	2369	2526	49.56	50.00	24	20	288	20
L2TWABBF2DL66H20D	2719	2825	65.81	66.25	24	20	348	22
L2TWABBF2DL72H20D	2844	2954	72.81	73.25	24	20	378	24
L2TWABBF2DL50H24D	2447	2610	49.56	50.00	24	24	288	20
L2TWABBF2DL66H24D	2809	2919	65.81	66.25	24	24	348	22
L2TWABBF2DL72H24D	2937	3049	72.81	73.25	24	24	378	24
L2TWABBF2DR50H20D	2369	2526	49.56	50.00	24	20	288	20
L2TWABBF2DR66H20D	2719	2825	65.81	66.25	24	20	348	22
L2TWABBF2DR72H20D	2844	2954	72.81	73.25	24	20	378	24
L2TWABBF2DR50H24D	2447	2610	49.56	50.00	24	24	288	20
L2TWABBF2DR66H24D	2809	2919	65.81	66.25	24	24	348	22
L2TWABBF2DR72H24D	2937	3049	72.81	73.25	24	24	378	24

L2TW3F2D-D • Tour de rangement, rangement hauteur 2 tiroirs sur 3 tiroirs classeurs, penderie

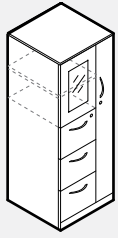

- La serrure est installée sur le tiroir supérieur.
- Le rangement comprend une tablette réglable.
- Deux serrures comprises.
- Verrou électronique offert en option en position verticale pour les tiroirs simple, simple, classeur. Veuillez préciser V (vertical) et ajouter le prix courant de 231 \$.
- Verrou électronique offert en position horizontale pour la penderie. Veuillez préciser HR (horizontal droit) ou HL (horizontal gauche) et ajouter le prix courant de 231 \$.
- Le verrou électronique n'est pas disponible pour les portes en verre à cadre d'aluminium.

PRODUIT CODE	PRIX		TAILLE (POUCES)				POIDS		VOL PI ³
	LP	W	H (LP/B)	H (W)	L	P	LB		
L2TWA3F2DR66H20D	2654	2773	65.81	66.25	24	20	340	22	
L2TWA3F2DR72H20D	2778	2870	72.81	73.25	24	20	370	24	
L2TWA3F2DR66H24D	2750	2870	65.81	66.25	24	24	340	22	
L2TWA3F2DR72H24D	2876	2973	72.81	73.25	24	24	370	24	
L2TWA3F2DL66H20D	2654	2773	65.81	66.25	24	20	340	22	
L2TWA3F2DL72H20D	2778	2870	72.81	73.25	24	20	370	24	
L2TWA3F2DL66H24D	2750	2870	65.81	66.25	24	24	340	22	
L2TWA3F2DL72H24D	2876	2973	72.81	73.25	24	24	370	24	

L2CB • Armoire de rangement, 2 portes, 4 tablettes réglables

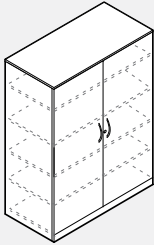

- L'armoire de 50 po H comprend trois tablettes réglables.
- Les armoires de 66 po H et de 72 po H comprennent quatre tablettes réglables.
- Une serrure comprise.
- Verrou électronique offert en option en position horizontale. Veuillez préciser HR (horizontal droit) et ajouter le prix courant de 231 \$.

PRODUIT CODE	PRIX		TAILLE (POUCES)				POIDS		VOL PI ³
	LP	W	H (LP/B)	H (W)	L	P	LB		
L2CB20302D50H	1735	1876	49.56	50.00	30	20	245	21	
L2CB20362D50H	1857	2023	49.56	50.00	36	20	281	25	
L2CB20302D66H	1970	2108	65.81	66.25	30	20	310	28	
L2CB20362D66H	2118	2279	65.81	66.25	36	20	354	33	
L2CB20302D72H	2048	2184	72.81	73.24	30	20	327	30	
L2CB20362D72H	2197	2356	72.81	73.24	36	20	372	36	
L2CB24302D50H	1804	1953	49.56	50.00	30	24	245	25	
L2CB24362D50H	1930	2102	49.56	50.00	36	24	281	30	
L2CB24302D66H	2050	2194	65.81	66.25	30	24	310	33	
L2CB24362D66H	2202	2370	65.81	66.25	36	24	354	39	
L2CB24302D72H	2129	2272	72.81	73.24	30	24	327	36	
L2CB24362D72H	2287	2450	72.81	73.24	36	24	372	43	

L2CB • Armoire de rangement, 2 portes, tringle, 1 tablette réglable

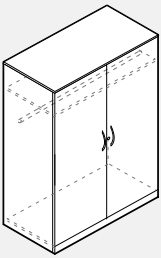

- Une serrure comprise.
- Verrou électronique offert en option en position horizontale. Veuillez préciser HR (horizontal droit) et ajouter le prix courant de 231 \$.

PRODUIT CODE	PRIX		TAILLE (POUCES)				POIDS		VOL PI ³
	LP	W	H (LP/B)	H (W)	L	P	LB		
L2CB20302DCS50H	1586	1718	49.56	50.00	30	20	204	21	
L2CB20362DCS50H	1674	1834	49.56	50.00	36	20	231	25	
L2CB20302DCS66H	1740	1904	65.81	66.25	30	20	249	28	
L2CB20362DCS66H	1831	1991	65.81	66.25	36	20	281	33	
L2CB20302DCS72H	1814	2086	72.81	73.24	30	20	265	30	
L2CB20362DCS72H	1914	2074	72.81	73.24	36	20	298	36	
L2CB24302DCS50H	1649	1786	49.56	50.00	30	24	204	25	
L2CB24362DCS50H	1741	1906	49.56	50.00	36	24	231	30	
L2CB24302DCS66H	1809	1983	65.81	66.25	30	24	249	33	
L2CB24362DCS66H	1903	2069	65.81	66.25	36	24	281	39	
L2CB24302DCS72H	1890	2166	72.81	73.24	30	24	265	36	
L2CB24362DCS72H	1990	2157	72.81	73.24	36	24	298	43	

L2CB • Armoire de rangement, rangement hauteur 3 tiroirs avec 2 tablettes réglables sur classeur latéral à 2 tiroirs

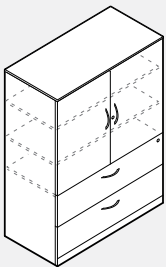

- L'armoire de 50 po H comprend une tablette réglable.
- Les armoires de 66 po H et de 72 po H comprennent deux tablettes réglables.
- Deux serrures comprises.
- Verrou électronique offert en option en position verticale pour les tiroirs classeurs. Veuillez préciser V (vertical) et ajouter le prix courant de 231 \$.
- Verrou électronique offert en position horizontale pour l'armoire de rangement supérieure. Veuillez préciser HR (horizontal droit) et ajouter le prix courant de 231 \$.

PRODUIT CODE	PRIX		TAILLE (POUCES)				POIDS		VOL PI ³
	LP	W	H (LP/B)	H (W)	L	P	LB		
L2CB20302H2D50H	2256	2381	49.56	50.00	30	20	256	21	
L2CB20362H2D50H	2394	2508	49.56	50.00	36	20	292	25	
L2CB20302H2D66H	2525	2652	65.81	66.25	30	20	321	28	
L2CB20362H2D66H	2689	2839	65.81	66.25	36	20	365	33	
L2CB20302H2D72H	2603	2732	72.81	73.24	30	20	338	30	
L2CB20362H2D72H	2745	2874	72.81	73.24	36	20	383	36	
L2CB24302H2D50H	2345	2473	49.56	50.00	30	24	256	25	
L2CB24362H2D50H	2494	2610	49.56	50.00	36	24	292	30	
L2CB24302H2D66H	2625	2757	65.81	66.25	30	24	321	33	
L2CB24362H2D66H	2796	2953	65.81	66.25	36	24	365	39	
L2CB24302H2D72H	2708	2840	72.81	73.24	30	24	338	36	
L2CB24362H2D72H	2853	2989	72.81	73.24	36	24	383	43	

L2CB • Armoire de rangement, rangement hauteur 2 tiroirs avec 1 tablette réglable sur classeur latéral à 3 tiroirs

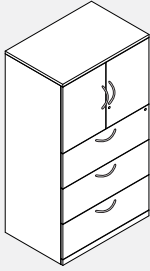

- Une serrure sur la porte de droite comprise.
- Deux serrures comprises.
- Verrou électronique offert en option en position verticale pour les tiroirs classeurs. Veuillez préciser V (vertical) et ajouter le prix courant de 231 \$.
- Verrou électronique offert en option en position horizontale pour l'armoire de rangement supérieure. Veuillez préciser HR (horizontal droit) et ajouter le prix courant de 231 \$.

PRODUIT CODE	PRIX		TAILLE (POUCES)				POIDS		VOL
	LP	W	H (LP/B)	H (W)	L	P	LB	PP	
L2CB20303H2D66H	2646	2775	65.81	66.25	30	20	337	28	
L2CB20363H2D66H	2811	2963	65.81	66.25	36	20	381	33	
L2CB20303H2D72H	2750	2879	72.81	73.25	30	20	354	30	
L2CB20363H2D72H	2915	3071	72.81	73.25	36	20	399	36	
L2CB24303H2D66H	2751	2884	65.81	66.25	30	24	337	28	
L2CB24363H2D66H	2924	3081	65.81	66.25	36	24	381	33	
L2CB24303H2D72H	2862	2994	72.81	73.25	30	24	354	30	
L2CB24363H2D72H	3034	3194	72.81	73.25	36	24	399	36	

L2CB • Armoire de rangement, rangement hauteur 1 tiroir sur classeur latéral à 4 tiroirs

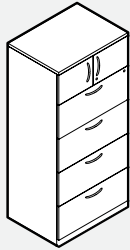

- Deux serrures comprises.
- Aucune serrure n'est offerte pour le rangement s'il est doté de poignées UB, UC ou RN.
- Verrou électronique offert en option en position verticale pour les tiroirs classeurs. Veuillez préciser V (vertical) et ajouter le prix courant de 231 \$.
- Verrou électronique offert en option en position horizontale pour l'armoire de rangement supérieure. Veuillez préciser HR (horizontal droit) et ajouter le prix courant de 231 \$.

PRODUIT CODE	PRIX		TAILLE (POUCES)				POIDS		VOL
	LP	W	H (LP/B)	H (W)	L	P	LB	PP	
L2CB20304H2D66H	3046	3199	65.81	66.25	30	20	343	28	
L2CB20364H2D66H	3285	3445	65.81	66.25	36	20	387	33	
L2CB20304H2D72H	3126	3260	72.81	73.24	30	20	360	30	
L2CB20364H2D72H	3319	3476	72.81	73.24	36	20	405	36	
L2CB24304H2D66H	3168	3328	65.81	66.25	30	24	278	33	
L2CB24364H2D66H	3417	3583	65.81	66.25	36	24	314	39	
L2CB24304H2D72H	3251	3390	72.81	73.24	30	24	343	36	
L2CB24364H2D72H	3448	3615	72.81	73.24	36	24	387	43	

L2CB • Armoire de rangement, bibliothèque sans portes avec 2 tablettes réglables sur rangement à 2 portes

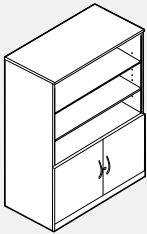

- L'armoire de 50 po H comprend une tablette réglable.
- Les armoires de 66 po H et de 72 po H comprennent deux tablettes réglables.
- Une serrure comprise.
- Verrou électronique offert en option en position horizontale. Veuillez préciser HR (horizontal droit) et ajouter le prix courant de 231 \$.

PRODUIT CODE	PRIX		TAILLE (POUCES)				POIDS		VOL
	LP	W	H (LP/B)	H (W)	L	P	LB	PP	
L2CB20302D050H	1456	1649	49.56	50.00	30	20	212	21	
L2CB20362D050H	1554	1826	49.56	50.00	36	20	248	25	
L2CB20302D066H	1633	1878	65.81	66.25	30	20	277	28	
L2CB20362D066H	2002	2130	65.81	66.25	36	20	321	33	
L2CB20302D072H	1687	1955	72.81	73.24	30	20	294	30	
L2CB20362D072H	1840	2209	72.81	73.24	36	20	339	36	
L2CB24302D050H	1527	1731	49.56	50.00	30	24	212	25	
L2CB24362D050H	1633	1918	49.56	50.00	36	24	248	30	
L2CB24302D066H	1714	1972	65.81	66.25	30	24	277	33	
L2CB24362D066H	1849	2236	65.81	66.25	36	24	321	39	
L2CB24302D072H	1772	2050	72.81	73.24	30	24	294	36	
L2CB24362D072H	1930	2322	72.81	73.24	36	24	339	43	

L2CB • Armoire de rangement, bibliothèque sans portes avec 2 tablettes réglables sur classeur latéral à 2 tiroirs

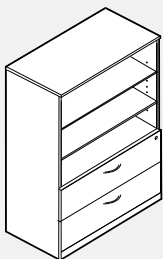

- L'armoire de 50 po H comprend une tablette réglable.
- Les armoires de 66 po H et de 72 po H comprennent deux tablettes réglables.
- Une serrure comprise.
- Verrou électronique offert en option en position verticale. Veuillez préciser V (vertical) et ajouter le prix courant de 231 \$.

PRODUIT CODE	PRIX		TAILLE (POUCES)				POIDS		VOL
	LP	W	H (LP/B)	H (W)	L	P	LB	PP	
L2CB20302H050H	1757	1888	49.56	50.00	30	20	226	21	
L2CB20362H050H	1845	1983	49.56	50.00	36	20	261	25	
L2CB20302H066H	1935	2063	65.81	66.25	30	20	290	28	
L2CB20362H066H	2092	2176	65.81	66.25	36	20	334	33	
L2CB20302H072H	2014	2049	72.81	73.24	30	20	307	30	
L2CB20362H072H	2148	2230	72.81	73.24	36	20	352	36	
L2CB24302H050H	1843	1982	49.56	50.00	30	24	226	25	
L2CB24362H050H	1935	2083	49.56	50.00	36	24	261	30	
L2CB24302H066H	2032	2166	65.81	66.25	30	24	290	33	
L2CB24362H066H	2197	2286	65.81	66.25	36	24	334	39	
L2CB24302H072H	2114	2152	72.81	73.24	30	24	307	36	
L2CB24362H072H	2256	2341	72.81	73.24	36	24	352	43	

L2CBA • Armoire de rangement, 2 portes, 4 tablettes réglables

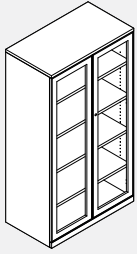

- Une serrure comprise.
- Le cadre des portes est en aluminium anodisé.
- Le panneau des portes est en acrylique givré.
- Les portes sont de série sans poignées.
- Le verrou électronique n'est pas disponible pour les portes en verre à cadre d'aluminium.

PRODUIT CODE	PRIX		TAILLE (POUCES)				POIDS		VOL P ³
	LP	W	H (LP/B)	H (W)	L	P	LB		
L2CBA20302D50H	2672	2813	49.56	50.00	30	20	235	21	
L2CBA20362D50H	2893	3062	49.56	50.00	36	20	281	25	
L2CBA20302D66H	3122	3260	65.81	66.25	30	20	300	28	
L2CBA20362D66H	3395	3558	65.81	66.25	36	20	344	33	
L2CBA20302D72H	3278	3417	72.81	73.25	30	20	317	30	
L2CBA20362D72H	3565	3726	72.81	73.25	36	20	362	36	
L2CBA24302D50H	2743	2891	49.56	50.00	30	24	235	21	
L2CBA24362D50H	2968	3138	49.56	50.00	36	24	281	25	
L2CBA24302D66H	3199	3346	65.81	66.25	30	24	300	28	
L2CBA24362D66H	3479	3647	65.81	66.25	36	24	344	33	
L2CBA24302D72H	3361	3502	72.81	73.25	30	24	317	30	
L2CBA24362D72H	3652	3821	72.81	73.25	36	24	362	36	

L2CBA • Armoire de rangement, 2 portes, tringle, 1 tablette réglable

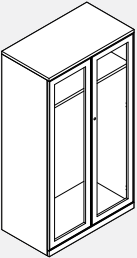

- Une serrure comprise.
- Le cadre des portes est en aluminium anodisé.
- Le panneau des portes est en acrylique givré.
- Les portes sont de série sans poignées.
- Le verrou électronique n'est pas disponible pour les portes en verre à cadre d'aluminium.

PRODUIT CODE	PRIX		TAILLE (POUCES)				POIDS		VOL P ³
	LP	W	H (LP/B)	H (W)	L	P	LB		
L2CBA20302DCS50H	2526	2657	49.56	50.00	30	20	195	21	
L2CBA20362DCS50H	2710	2870	49.56	50.00	36	20	221	25	
L2CBA20302DCS66H	2890	3055	65.81	66.25	30	20	239	28	
L2CBA20362DCS66H	3106	3269	65.81	66.25	36	20	271	33	
L2CBA20302DCS72H	3047	3318	72.81	73.25	30	20	255	30	
L2CBA20362DCS72H	3283	3442	72.81	73.25	36	20	288	36	
L2CBA24302DCS50H	2589	2725	49.56	50.00	30	24	195	21	
L2CBA24362DCS50H	2777	2944	49.56	50.00	36	24	221	25	
L2CBA24302DCS66H	2958	3133	65.81	66.25	30	24	239	28	
L2CBA24362DCS66H	3180	3349	65.81	66.25	36	24	271	33	
L2CBA24302DCS72H	3122	3397	72.81	73.25	30	24	255	30	
L2CBA24362DCS72H	3356	3525	72.81	73.25	36	24	288	36	

L2CBA • Armoire de rangement, rangement hauteur 3 tiroirs avec 2 tablettes réglables sur classer latéral à 2 tiroirs

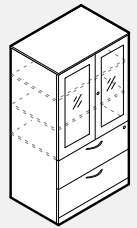

- Armoire 2H2P
- Une serrure sur la porte de droite comprise.
- Une serrure est installée sur le tiroir supérieur.
- Le cadre des portes est en aluminium anodisé.
- Le panneau des portes est en acrylique givré.
- Les portes sont de série sans poignées.
- Deux serrures comprises.
- Verrou électronique offert en option en position verticale. Veuillez préciser V (vertical) et ajouter le prix courant de 231 \$.
- Le verrou électronique n'est pas disponible pour les portes en verre à cadre d'aluminium.

PRODUIT CODE	PRIX		TAILLE (POUCES)				POIDS		VOL P ³
	LP	W	H (LP/B)	H (W)	L	P	LB		
L2CBA20302H2D50H	2822	2948	49.56	50.00	30	20	233	19	
L2CBA20362H2D50H	3013	3129	49.56	50.00	36	20	265	22	
L2CBA20302H2D66H	3303	3430	65.81	66.25	30	20	292	25	
L2CBA20362H2D66H	3547	3696	65.81	66.25	36	20	332	29	
L2CBA20302H2D72H	3460	3589	72.81	73.25	30	20	307	27	
L2CBA20362H2D72H	3693	3821	72.81	73.25	36	20	348	32	
L2CBA24302H2D50H	2911	3041	49.56	50.00	30	24	233	22	
L2CBA24362H2D50H	3108	3226	49.56	50.00	36	24	265	27	
L2CBA24302H2D66H	3406	3536	65.81	66.25	30	24	292	29	
L2CBA24362H2D66H	3652	3809	65.81	66.25	36	24	332	35	
L2CBA24302H2D72H	3565	3697	72.81	73.25	30	24	307	32	
L2CBA24362H2D72H	3800	3936	72.81	73.25	36	24	348	38	

L2CBA • Armoire de rangement, rangement hauteur 2 tiroirs avec 1 tablette réglable sur classer latéral à 3 tiroirs

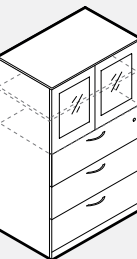

- Armoire 2H2P
- Une serrure sur la porte de droite comprise.
- Une serrure est installée sur le tiroir supérieur.
- Le cadre des portes est en aluminium anodisé.
- Le panneau des portes est en acrylique givré.
- Les portes sont de série sans poignées.
- Deux serrures comprises.
- Verrou électronique offert en option en position verticale. Veuillez préciser V (vertical) et ajouter le prix courant de 231 \$.
- Le verrou électronique n'est pas disponible pour les portes en verre à cadre d'aluminium.

PRODUIT CODE	PRIX		TAILLE (POUCES)				POIDS		VOL P ³
	LP	W	H (LP/B)	H (W)	L	P	LB		
L2CBA20303H2D66H	3255	3384	65.81	66.25	30	20	337	28	
L2CBA20363H2D66H	3478	3629	65.81	66.25	36	20	381	33	
L2CBA20303H2D72H	3441	3567	72.81	73.25	30	20	354	30	
L2CBA20363H2D72H	3671	3827	72.81	73.25	36	20	399	36	
L2CBA24303H2D66H	3361	3494	65.81	66.25	30	24	337	28	
L2CBA24363H2D66H	3590	3748	65.81	66.25	36	24	381	33	
L2CBA24303H2D72H	3549	3682	72.81	73.25	30	24	354	30	
L2CBA24363H2D72H	3788	3953	72.81	73.25	36	24	399	36	

L2CBA • Armoire de rangement, rangement à 2 portes en alu sur classeur latéral à 4 tiroirs

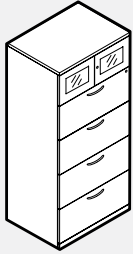

- Une serrure sur la porte de droite comprise.
- Une serrure est installée sur le tiroir supérieur.
- Le cadre des portes est en aluminium anodisé.
- Le panneau des portes est en acrylique givré.
- Les portes sont de série sans poignées.
- Deux serrures comprises.
- Verrou électronique offert en option en position verticale. Veuillez préciser V (vertical) et ajouter le prix courant de 231 \$.
- Le verrou électronique n'est pas disponible pour les portes en verre à cadre d'aluminium.

PRODUIT CODE	PRIX		TAILLE (POUCES)				POIDS		VOL PP ³
	LP	W	H (LP/B)	H (W)	L	P	LB		
L2CBA20304H2D66H	3463	3617	65.81	66.25	30	20	343	28	
L2CBA20364H2D66H	3807	3968	65.81	66.25	36	20	387	33	
L2CBA20304H2D72H	3630	3765	72.81	73.25	30	20	360	30	
L2CBA20364H2D72H	3868	4026	72.81	73.25	36	20	345	36	
L2CBA24304H2D66H	3586	3746	65.81	66.25	30	24	343	28	
L2CBA24364H2D66H	3939	4105	65.81	66.25	36	24	387	33	
L2CBA24304H2D72H	3758	3896	72.81	73.25	30	24	360	30	
L2CBA24364H2D72H	3999	4167	72.81	73.25	36	24	345	36	

L2HH • Étagère, portes à charnières

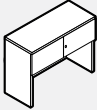

Modules de 30 po - 42 po

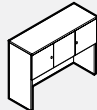

Modules de 48 po

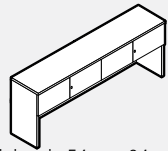

Modules de 54 po - 84 po

- Les modules de 30 po - 42 po comportent une serrure.
- Les modules de 48 po - 84 po comportent deux serrures.
- Verrou électronique offert en option en position horizontale. Veuillez préciser HR (horizontal droit) et ajouter le prix courant de 231 \$.
- Les bahuts d'une longueur de 48 po ou plus doivent être munis de deux verrous électroniques.

PRODUIT CODE	PRIX		TAILLE (POUCES)				POIDS		VOL PP ³
	LP	W	H (LP/B)	H (W)	L	P	LB		
L2HH30H36	877	983	36.81	37.25	30	16	138	17	
L2HH36H36	926	1045	36.81	37.25	36	16	145	18	
L2HH42H36	1003	1153	36.81	37.25	42	16	163	19	
L2HH48H36	1267	1422	36.81	37.25	48	16	180	22	
L2HH54H36	1500	1656	36.81	37.25	54	16	208	26	
L2HH60H36	1533	1726	36.81	37.25	60	16	216	29	
L2HH66H36	1615	1832	36.81	37.25	66	16	233	30	
L2HH72H36	1658	1891	36.81	37.25	72	16	251	32	
L2HH78H36	1753	2048	36.81	37.25	78	16	264	46	
L2HH84H36	1804	2072	36.81	37.25	84	16	277	50	
L2HH30H43	942	1038	43.81	44.25	30	16	158	19	
L2HH36H43	973	1094	43.81	44.25	36	16	166	20	
L2HH42H43	1074	1233	43.81	44.25	42	16	175	22	
L2HH48H43	1325	1475	43.81	44.25	48	16	191	24	
L2HH54H43	1540	1719	43.81	44.25	54	16	209	31	
L2HH60H43	1594	1788	43.81	44.25	60	16	227	32	
L2HH66H43	1681	1898	43.81	44.25	66	16	249	33	
L2HH72H43	1759	1994	43.81	44.25	72	16	259	36	
L2HH78H43	1826	2118	43.81	44.25	78	16	272	48	
L2HH84H43	1874	2152	43.81	44.25	84	16	285	53	

L2HH-A • Étagère, portes à charnières en alu

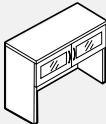

Modules de 30 po - 42 po

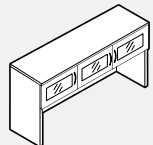

Modules de 48 po

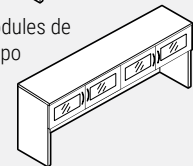

Modules de 54 po - 84 po

- Les modules de 30 po - 42 po comportent une serrure.
- Les modules de 48 po - 84 po comportent deux serrures.
- Le cadre des portes est en aluminium anodisé.
- Le panneau des portes est en acrylique givré.
- Les portes sont de série sans poignées.
- Le verrou électronique n'est pas disponible pour les portes en verre à cadre d'aluminium.

PRODUIT CODE	PRIX		TAILLE (POUCES)				POIDS		VOL PP ³
	LP	W	H (LP)	H (W)	L	P	LB		
L2HH30H36A	1392	1495	36.81	37.25	30	16	138	17	
L2HH36H36A	1473	1592	36.81	37.25	36	16	145	18	
L2HH42H36A	1568	1684	36.81	37.25	42	16	163	19	
L2HH48H36A	2057	2209	36.81	37.25	48	16	180	22	
L2HH54H36A	2505	2664	36.81	37.25	54	16	208	26	
L2HH60H36A	2571	2765	36.81	37.25	60	16	216	29	
L2HH66H36A	2665	2692	36.81	37.25	66	16	233	30	
L2HH72H36A	2735	2967	36.81	37.25	72	16	251	32	
L2HH78H36A	2831	3126	36.81	37.25	78	16	264	46	
L2HH84H36A	2911	3194	36.81	37.25	84	16	277	50	
L2HH30H43A	1457	1554	43.81	44.25	30	16	158	19	
L2HH36H43A	1524	1642	43.81	44.25	36	16	166	20	
L2HH42H43A	1639	1800	43.81	44.25	42	16	175	22	
L2HH48H43A	2114	2264	43.81	44.25	48	16	191	24	
L2HH54H43A	2565	2725	43.81	44.25	54	16	209	31	
L2HH60H43A	2633	2829	43.81	44.25	60	16	227	32	
L2HH66H43A	2731	2852	43.81	44.25	66	16	249	33	
L2HH72H43A	2843	3079	43.81	44.25	72	16	259	36	
L2HH78H43A	2904	3195	43.81	44.25	78	16	272	48	
L2HH84H43A	2987	3262	43.81	44.25	84	16	285	53	

L2HO • Étagère sans portes

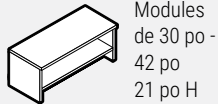

Modules de 30 po - 42 po - 21 po H

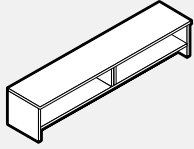

Modules de 54 po - 84 po - 21 po H

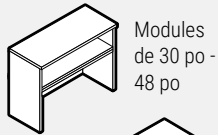

Modules de 30 po - 48 po

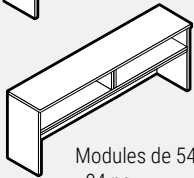

Modules de 54 po - 84 po

PRODUIT CODE	PRIX LP	W	TAILLE(POUCES)				POIDS		VOL PP
			H(LP)	H(W)	L	P	LB	PP	
L2HO30H21	486	596	20.56	21	30	16	73	11	
L2HO36H21	534	623	20.56	21	36	16	81	13	
L2HO42H21	592	749	20.56	21	42	16	96	15	
L2HO48H21	658	823	20.56	21	48	16	100	18	
L2HO54H21	792	959	20.56	21	54	16	124	20	
L2HO60H21	820	1027	20.56	21	60	16	134	22	
L2HO66H21	874	1107	20.56	21	66	16	144	24	
L2HO72H21	908	1156	20.56	21	72	16	152	26	
L2HO78H21	960	1205	20.56	21	78	16	161	29	
L2HO84H21	1006	1300	20.56	21	84	16	169	31	
L2HO30H36	593	701	36.81	37.25	30	16	91	18	
L2HO36H36	645	774	36.81	37.25	36	16	109	19	
L2HO42H36	712	867	36.81	37.25	42	16	127	22	
L2HO48H36	823	985	36.81	37.25	48	16	131	24	
L2HO54H36	930	1096	36.81	37.25	54	16	145	29	
L2HO60H36	963	1171	36.81	37.25	60	16	138	31	
L2HO66H36	1026	1262	36.81	37.25	66	16	142	33	
L2HO72H36	1072	1323	36.81	37.25	72	16	149	36	
L2HO78H36	1129	1441	36.81	37.25	78	16	154	46	
L2HO84H36	1188	1474	36.81	37.25	84	16	158	50	
L2HO30H43	661	701	43.81	44.25	30	16	99	22	
L2HO36H43	697	774	43.81	44.25	36	16	108	26	
L2HO42H43	825	867	43.81	44.25	42	16	122	31	
L2HO48H43	880	985	43.81	44.25	48	16	127	35	
L2HO54H43	1001	1096	43.81	44.25	54	16	151	40	
L2HO60H43	1095	1171	43.81	44.25	60	16	161	44	
L2HO66H43	1160	1262	43.81	44.25	66	16	171	48	
L2HO72H43	1245	1323	43.81	44.25	72	16	178	53	
L2HO78H43	1270	1441	43.81	44.25	78	16	187	57	
L2HO84H43	1332	1474	43.81	44.25	84	16	196	62	

L2HF • Étagère avec porte escamotable

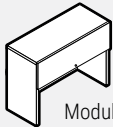

Modules de 30 po - 48 po

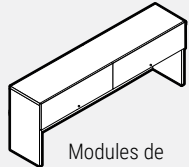

Modules de 54 po - 84 po

- Les modules de 30 po - 48 po comportent une serrure.
- Les modules de 54 po - 84 po comportent deux serrures.
- Verrou électronique offert en option en position horizontale. Veuillez préciser HR (horizontal droit) et ajouter le prix courant de 231 \$.
- Les bahuts d'une longueur de 48 po ou plus doivent être munis de deux verrous électroniques.

PRODUIT CODE	PRIX LP	W	TAILLE(POUCES)				POIDS		VOL PP
			H(LP)	H(W)	L	P	LB	PP	
L2HF30H36	883	917	36.81	37.25	30	16	142	18	
L2HF36H36	941	977	36.81	37.25	36	16	146	19	
L2HF42H36	1012	1053	36.81	37.25	42	16	158	22	
L2HF48H36	1018	1060	36.81	37.25	48	16	180	24	
L2HF54H36	1527	1587	36.81	37.25	54	16	182	29	
L2HF60H36	1620	1686	36.81	37.25	60	16	220	31	
L2HF66H36	1696	1764	36.81	37.25	66	16	253	33	
L2HF72H36	1747	1817	36.81	37.25	72	16	259	36	
L2HF78H36	1827	1900	36.81	37.25	78	16	264	46	
L2HF84H36	1894	1970	36.81	37.25	84	16	275	50	
L2HF30H43	971	1007	43.81	44.25	30	16	150	22	
L2HF36H43	976	1018	43.81	44.25	36	16	154	26	
L2HF42H43	1052	1092	43.81	44.25	42	16	166	31	
L2HF48H43	1126	1170	43.81	44.25	48	16	188	35	
L2HF54H43	1543	1606	43.81	44.25	54	16	194	40	
L2HF60H43	1668	1735	43.81	44.25	60	16	232	44	
L2HF66H43	1753	1825	43.81	44.25	66	16	265	48	
L2HF72H43	1801	1870	43.81	44.25	72	16	271	53	
L2HF78H43	1934	2015	43.81	44.25	78	16	276	57	
L2HF84H43	2006	2087	43.81	44.25	84	16	287	62	

L2HHP • Étagère, portes à charnières en mélamine, pigeonnier

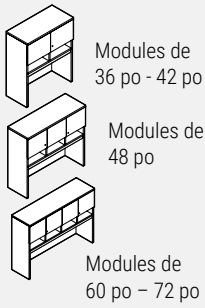

- Préciser le modèle LTB21xx pour un tableau punaisable.
- Les modules de 36 po - 42 po comportent une serrure.
- Les modules de 48 po - 72 po comportent deux serrures.
- Verrou électronique offert en option en position horizontale. Veuillez préciser HR (horizontal droit) ou HL (horizontal gauche) pour le module d'une largeur de 48 po et ajouter le prix courant de 231 \$.
- Les bahuts d'une longueur de 48 po ou plus doivent être munis de deux verrous électroniques.

PRODUIT CODE	PRIX		TAILLE (POUCES)				POIDS		VOL PI ³
	LP	W	H(LP)	H(W)	L	P	LB		
L2HHP36	1125	1239	43.81	44.25	36	16	145	17	
L2HHP42	1194	1328	43.81	44.25	42	16	163	19	
L2HHP48	1608	1766	43.81	44.25	48	16	180	22	
L2HHP60	1947	2130	43.81	44.25	60	16	216	26	
L2HHP66	2007	2234	43.81	44.25	66	16	233	30	
L2HHP72	2091	2322	43.81	44.25	72	16	251	32	

L2HHP-A • Étagère, portes à charnières en alu, pigeonnier

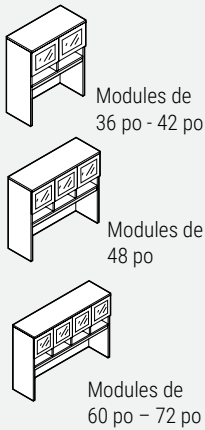

- Préciser le modèle LTB21xx pour un tableau punaisable.
- Les modules de 36 po - 42 po comportent une serrure.
- Les modules de 48 po - 72 po comportent deux serrures.
- Le cadre des portes est en aluminium anodisé.
- Le panneau des portes est en acrylique givré.
- Les portes sont de série sans poignées.
- Le verrou électronique n'est pas disponible pour les portes en verre à cadre d'aluminium.

PRODUIT CODE	PRIX		TAILLE (POUCES)				POIDS		VOL PI ³
	LP	W	H(LP)	H(W)	L	P	LB		
L2HHP36A	1577	1695	43.81	37.25	36	16.8	132	15	
L2HHP42A	1720	1857	43.81	37.25	42	16.8	148	17	
L2HHP48A	2306	2463	43.81	37.25	48	16.8	164	20	
L2HHP60A	2851	3037	43.81	37.25	60	16.8	196	24	
L2HHP66A	2950	3177	43.81	37.25	66	16.8	212	27	
L2HHP72A	3072	3303	43.81	37.25	72	16.8	228	29	

L2HSD • Étagère, portes coulissantes en mélamine

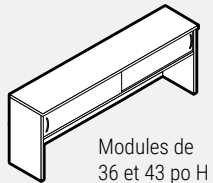
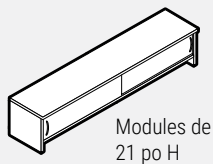

- Une serrure comprise.

PRODUIT CODE	PRIX		TAILLE (POUCES)				POIDS		VOL PI ³
	LP	W	H(LP)	H(W)	L	P	LB		
L2HSD48H21	1094	1262	20.56	21	48	16	122	18	
L2HSD54H21	1200	1389	20.56	21	54	16	146	20	
L2HSD60H21	1241	1451	20.56	21	60	16	156	22	
L2HSD66H21	1324	1554	20.56	21	66	16	166	24	
L2HSD72H21	1362	1586	20.56	21	72	16	174	26	
L2HSD78H21	1429	1721	20.56	21	78	16	183	29	
L2HSD84H21	1471	1759	20.56	21	84	16	191	31	
L2HSD48H36	1355	1529	36.81	37.25	48	16	141	24	
L2HSD54H36	1498	1670	36.81	37.25	54	16	165	29	
L2HSD60H36	1533	1748	36.81	37.25	60	16	175	31	
L2HSD66H36	1626	1867	36.81	37.25	66	16	185	33	
L2HSD72H36	1668	1906	36.81	37.25	72	16	193	36	
L2HSD78H36	1757	2087	36.81	37.25	78	16	201	46	
L2HSD84H36	1797	2117	36.81	37.25	84	16	210	50	
L2HSD48H43	1436	1609	43.81	44.25	48	16	149	35	
L2HSD54H43	1586	1751	43.81	44.25	54	16	173	40	
L2HSD60H43	1628	1843	43.81	44.25	60	16	183	44	
L2HSD66H43	1722	1962	43.81	44.25	66	16	193	48	
L2HSD72H43	1816	2057	43.81	44.25	72	16	200	53	
L2HSD78H43	1866	2191	43.81	44.25	78	16	209	57	
L2HSD84H43	1925	2223	43.81	44.25	84	16	218	62	

L2DSH • Étagère à deux faces, verre trempé givré

- Une serrure comprise.
- Les portes sont en verre trempé givré.

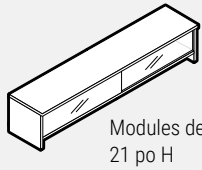

Modules de 21 po H

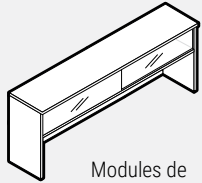

Modules de 36 et 43 po H

PRODUIT CODE	PRIX LP	W	TAILLE (POUCES)			L	P	POIDS LB	VOL PI³
			H (LP)	H (W)					
L2HGSD48H21	2349	2525	20.56	21		48	16	139	18
L2HGSD54H21	2476	2671	20.56	21		54	16	163	20
L2HGSD60H21	2526	2740	20.56	21		60	16	184	22
L2HGSD66H21	2619	2862	20.56	21		66	16	194	24
L2HGSD72H21	2680	2936	20.56	21		72	16	201	26
L2HGSD78H21	2779	3081	20.56	21		78	16	210	29
L2HGSD84H21	2847	3147	20.56	21		84	16	219	31
L2HGSD48H36	2497	2671	36.81	37.25		48	16	157	24
L2HGSD54H36	2653	2825	36.81	37.25		54	16	182	29
L2HGSD60H36	2692	2907	36.81	37.25		60	16	202	31
L2HGSD66H36	2795	3037	36.81	37.25		66	16	212	33
L2HGSD72H36	2862	3142	36.81	37.25		72	16	220	36
L2HGSD78H36	2977	3300	36.81	37.25		78	16	229	46
L2HGSD84H36	3055	3354	36.81	37.25		84	16	238	50
L2HGSD48H43	2555	2803	43.81	44.25		48	16	165	35
L2HGSD54H43	2692	2961	43.81	44.25		54	16	189	40
L2HGSD60H43	2755	3046	43.81	44.25		60	16	210	44
L2HGSD66H43	2862	3142	43.81	44.25		66	16	220	48
L2HGSD72H43	2936	3288	43.81	44.25		72	16	228	53
L2HGSD78H43	3049	3428	43.81	44.25		78	16	237	57
L2HGSD84H43	3133	3505	43.81	44.25		84	16	245	62

L2DSH • Bahut double face avec portes stratifiées

- Deux serrures comprises.

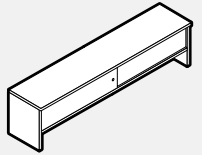

PRODUIT CODE	PRIX LP	W	TAILLE (POUCES)			L	P	POIDS LB	VOL PI³
			H (LP)	H (W)					
L2DSH60H21	1306	1516	20.56	21		60	16	156	22
L2DSH66H21	1391	1622	20.56	21		66	16	166	24
L2DSH72H21	1434	1633	20.56	21		72	16	201	26
L2DSH78H21	1508	1800	20.56	21		78	16	210	29
L2DSH84H21	1554	1840	20.56	21		84	16	219	31

LTB27 • Tableau punaisable pour étagères régulières de 43,813 po H

- Offre une surface punaisable pour afficher des notes et autres effets.
- Velcro nécessaires à l'installation compris.
- La hauteur hors tout du tableau est inférieure de 3 po à celle de l'étagère.

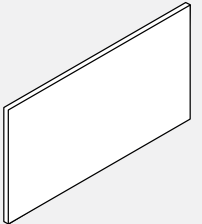

PRODUIT CODE	PRIX GR1	GR2	TAILLE (POUCES)			L	P	POIDS LB	VOL PI³
			H	L	P				
LTB2727	307	324	27	27	1	7	0.46		
LTB2733	333	354	27	33	1	7	0.57		
LTB2739	363	389	27	39	1	7	0.67		
LTB2745	411	441	27	45	1	8	0.78		
LTB2751	473	501	27	51	1	8	0.88		
LTB2757	527	555	27	57	1	9	0.98		
LTB2763	581	610	27	63	1	9	1.09		
LTB2769	639	672	27	69	1	10	1.19		
LTB2775	717	752	27	75	1	10	1.30		
LTB2781	800	835	27	81	1	11	1.40		

LTB21 • Tableau punaisable pour étagères régulières de 36,813 po H

- Offre une surface punaisable pour afficher des notes et autres effets.
- Velcro nécessaires à l'installation compris.
- La hauteur hors tout du tableau est inférieure de 3 po à celle de l'étagère.

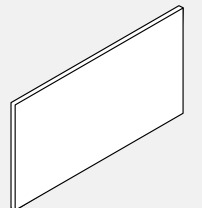

PRODUIT CODE	PRIX GR1	GR2	TAILLE (POUCES)			L	P	POIDS LB	VOL PI³
			H	L	P				
LTB2127	240	260	21	27	1	4	0.38		
LTB2133	261	281	21	33	1	4	0.42		
LTB2139	283	312	21	39	1	4	0.49		
LTB2145	323	351	21	45	1	5	0.56		
LTB2151	370	383	21	51	1	5	0.63		
LTB2157	411	441	21	57	1	6	0.69		
LTB2163	455	488	21	63	1	6	0.76		
LTB2169	501	528	21	69	1	7	0.83		
LTB2175	561	589	21	75	1	7	0.89		
LTB2181	626	655	21	81	1	8	0.96		

L2HC • Bibliothèque de coin à devant courbe

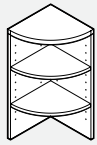

- Le module est expédié démonté.

PRODUIT CODE	PRIX LP	W	TAILLE (POUCES)				L	P	POIDS LB	VOL PP ³
			H (LP)	H (W)	L	P				
L2HC1637	636	733	36.81	37.25	16.87	16.87	57	7		
L2HC1644	676	775	43.81	44.25	16.87	16.87	63	8		

L2HBK • Étagère bibliothèque sans portes

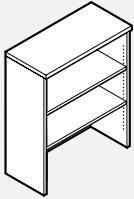

- Le module est expédié démonté.

PRODUIT CODE	PRIX LP	W	TAILLE (POUCES)				L	P	POIDS LB	VOL PP ³
			H (LP)	H (W)	L	P				
L2HBK303	746	870	36.81	37.25	30	16.875	109	12		
L2HBK363	805	956	43.81	44.25	36	16.875	123	14		
L2HBK304	817	942	36.81	37.25	30	16.875	119	13		
L2HBK364	862	1011	43.81	44.25	36	16.875	135	17		

L2WHO • Rangement mural sans portes

Modules de 30 po - 48 po

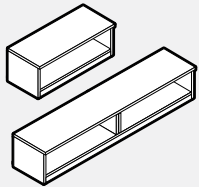

Modules de 54 po - 72 po

PRODUIT CODE	PRIX LP	W	TAILLE (POUCES)				L	P	POIDS LB	VOL PP ³
			H (LP/B)	H (W)	L	P				
L2WHO30	536	636	16.75	17.18	30	16	69	7		
L2WHO36	570	717	16.75	17.18	36	16	78	8		
L2WHO42	658	800	16.75	17.18	42	16	87	9		
L2WHO48	698	856	16.75	17.18	48	16	97	10		
L2WHO54	755	952	16.75	17.18	54	16	106	11		
L2WHO60	942	1063	16.75	17.18	60	16	117	12		
L2WHO66	988	1096	16.75	17.18	66	16	125	13		
L2WHO72	1033	1205	16.75	17.18	72	16	139	14		

L2WHH • Rangement mural, portes à charnières

Modules de 30 po - 42 po

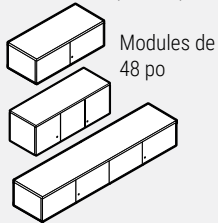

- Les modules de 30 po - 42 po comportent une serrure.
- Les modules de 48 po - 72 po comportent deux serrures.
- Verrou électronique offert en option en position horizontale. Veuillez préciser HR (horizontal droit) ou HL (horizontal gauche) et ajouter le prix courant de 231 \$.
- Les étagères d'une longueur de 48 po ou plus doivent être munies de deux verrous électroniques.

Modules de 54 po - 72 po

PRODUIT CODE	PRIX LP	W	TAILLE (POUCES)				L	P	POIDS LB	VOL PP ³
			H (LP/B)	H (W)	L	P				
L2WHH30	722	800	16.75	17.18	30	16	120	7		
L2WHH36	775	867	16.75	17.18	36	16	139	8		
L2WHH42	846	960	16.75	17.18	42	16	143	9		
L2WHH48	1060	1182	16.75	17.18	48	16	145	10		
L2WHH54	1257	1395	16.75	17.18	54	16	155	11		
L2WHH60	1300	1409	16.75	17.18	60	16	165	12		
L2WHH66	1360	1487	16.75	17.18	66	16	175	13		
L2WHH72	1417	1606	16.75	17.18	72	16	187	14		

L2WHF • Rangement mural, porte escamotable

Modules de 30 po - 48 po

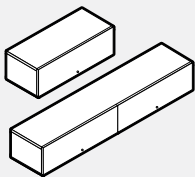

- Les modules de 30 po - 48 po comportent une serrure.
- Les modules de 54 po - 72 po comportent deux serrures.
- Verrou électronique offert en option en position horizontale. Veuillez préciser HR (horizontal droit) ou HL (horizontal gauche) et ajouter le prix courant de 231 \$.
- Les étagères d'une longueur de 54 po ou plus doivent être munies de deux verrous électroniques.

Modules de 54 po - 72 po

PRODUIT CODE	PRIX LP	W	TAILLE (POUCES)				L	P	POIDS LB	VOL PP ³
			H (LP/B)	H (W)	L	P				
L2WHF30	805		17.63	17.63	30	16	94	7		
L2WHF36	854		17.63	17.63	36	16	103	8		
L2WHF42	930		17.63	17.63	42	16	113	9		
L2WHF48	976		17.63	17.63	48	16	123	10		
L2WHF54	1441		17.63	17.63	54	16	130	11		
L2WHF60	1484		17.63	17.63	60	16	141	12		
L2WHF66	1573		17.63	17.63	66	16	151	13		
L2WHF72	1613		17.63	17.63	72	16	163	14		

L2WHH • Rangement mural, portes en alu

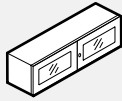

Modules de 30 po - 42 po

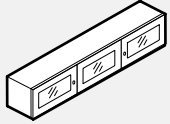

Modules de 48 po

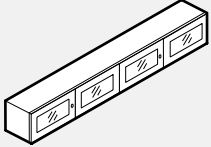

Modules de 54 po - 72 po

- Les modules de 30 po - 42 po comportent une serrure.
- Les modules de 48 po - 72 po comportent deux serrures.
- Le cadre des portes est en aluminium anodisé.
- Le panneau des portes est en acrylique givré.
- Les portes sont de série sans poignées.
- Le rail pour montage mural est compris.
- Le verrou électronique n'est pas disponible pour les portes en verre à cadre d'aluminium.

PRODUIT CODE	PRIX		TAILLE (POUCES)				POIDS		VOL PP ³
	LP	W	H (LP/B)	H (W)	L	P	LB		
L2WHH30A	1201	1278	16.75	17.19	30	16	109	6	
L2WHH36A	1296	1389	16.75	17.19	36	16	126	7	
L2WHH42A	1407	1524	16.75	17.19	42	16	130	8	
L2WHH48A	1800	1923	16.75	17.19	48	16	132	9	
L2WHH54A	2173	2313	16.75	17.19	54	16	141	10	
L2WHH60A	2259	2369	16.75	17.19	60	16	150	11	
L2WHH66A	2347	2473	16.75	17.19	66	16	159	12	
L2WHH72A	2461	2647	16.75	17.19	72	16	170	13	

L2WSD • Rangement mural, portes coulissantes en mélamine

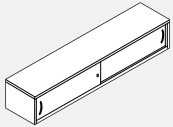

- Le rail pour montage mural est compris.
- Une serrure comprise.

PRODUIT CODE	PRIX		TAILLE (POUCES)				POIDS		VOL PP ³
	LP	W	H (LP/B)	H (W)	L	P	LB		
L2WSD36	1055	1186	16.75	17.19	36	16	128	7	
L2WSD42	1152	1304	16.75	17.19	42	16	130	8	
L2WSD48	1194	1348	16.75	17.19	48	16	132	9	
L2WSD54	1323	1508	16.75	17.19	54	16	141	10	
L2WSD60	1379	1585	16.75	17.19	60	16	150	11	
L2WSD66	1473	1711	16.75	17.19	66	16	159	12	
L2WSD72	1515	1769	16.75	17.19	72	16	170	13	

L2WGSD • Rangement mural, portes coulissantes vitrées

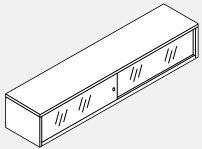

- Le rail pour montage mural est compris.
- Poignées encastrées chromées de série.
- La serrure est incluse et doit être installée au moment de la fabrication, veuillez spécifier le numéro de clé.
- Verre trempé givré

PRODUIT CODE	PRIX		TAILLE (POUCES)				POIDS		VOL PP ³
	LP	W	H (LP/B)	H (W)	L	P	LB		
L2WGSD36	1959	2272	16.75	17.19	36	16	128	7	
L2WGSD42	2290	2449	16.75	17.19	42	16	130	8	
L2WGSD48	2347	2521	16.75	17.19	48	16	132	9	
L2WGSD54	2454	2647	16.75	17.19	54	16	141	10	
L2WGSD60	2519	2732	16.75	17.19	60	16	150	11	
L2WGSD66	2625	2869	16.75	17.19	66	16	159	12	
L2WGSD72	2725	2983	16.75	17.19	72	16	170	13	

LTB20 • Tableau punaisable pour rangements muraux

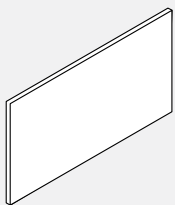

- Les rails pour montage mural (BHV01 et BHV02) doivent être commandés séparément. Se reporter à la liste de prix Boulevard.
- Offre une surface punaisable pour afficher des notes et autres effets.
- Les fixations nécessaires à l'installation sont comprises.
- Les fixations nécessaires à l'installation sont comprises.
- Tableaux d'affichage pour module mural. Les rails muraux (BHV01 et BHV02) doivent être commandés séparément.
- Pour les panneaux de plus de 60 po, veuillez inclure un BHV01 supplémentaire au centre.

PRODUIT CODE	FABRIC		TAILLE (POUCES)			POIDS LB	VOL PP ³
	GR1	GR2	H	L	P		
LTB2030	240	264	19.5	30	1	4	0.38
LTB2036	261	284	19.5	36	1	4	0.42
LTB2042	283	298	19.5	42	1	4	0.49
LTB2048	323	339	19.5	48	1	5	0.56
LTB2054	370	380	19.5	54	1	5	0.63
LTB2060	411	433	19.5	60	1	6	0.69
LTB2066	455	483	19.5	66	1	6	0.76
LTB2072	501	528	19.5	72	1	7	0.83
LTB2078	561	595	19.5	78	1	7	0.89
LTB2084	626	670	19.5	84	1	8	0.96

BHV • Adaptateur mural pour composant - Simple et double

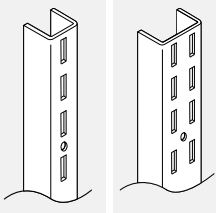

- Retient les composants du système à un mur fixe.
- Fini du cadre de panneau.
- L'adaptateur mural vertical est un profilé en U comportant une rangée verticale de fentes avec centres de 1 po.
- L'adaptateur mural pour composants doubles comporte une double rangée de fentes avec centres de 1".
- Offert en longueurs de 60" seulement.
- Procéder avec soin pour fixer les adaptateurs uniquement aux montants du mur au moyen des attaches prescrites.
- Ne comprend pas la quincaillerie de montage. La quincaillerie de montage utilisée varie en fonction du matériau dont le mur est fabriqué.
- Autrement le module pourrait s'effondrer, risquant ainsi d'entraîner des blessures corporelles.
- Vendu par paires.

PRODUIT CODE	PRIX	TAILLE/ POUCES			POIDS LB	VOLUME PP ³
		H	L	P		
BHV01	102	60	0.75	0.5	4	0.009
BHV02	117	60	1.50	0.5	5	0.026

L2PHH • Rangement à monter à une cloison Boulevard, portes en alu

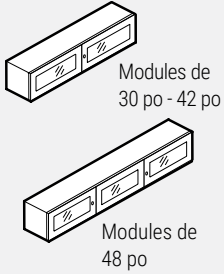

- Les modules de 30 po - 42 po comportent une serrure.
- Les modules de 48 po comportent deux serrures.
- Le cadre des portes est en aluminium anodisé.
- Le panneau des portes est en acrylique givré.
- Les portes sont de série sans poignées.
- Le verrou électronique n'est pas disponible pour les portes en verre à cadre d'aluminium.

PRODUIT CODE	PRIX		TAILLE (POUCES)				POIDS		VOL PP
	LP	W	H (LP/B)	H (W)	L	P	LB		
L2PHH30A	1339	1473	16.75	17.19	30	14.75	111	6	
L2PHH36A	1426	1585	16.75	17.19	36	14.75	128	7	
L2PHH42A	1529	1712	16.75	17.19	42	14.75	132	8	
L2PHH48A	1906	2154	16.75	17.19	48	14.75	134	9	

L2PSD • Rangement à monter à une cloison Boulevard, portes coulissantes en mélamine

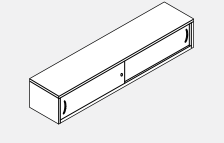

- Les ferrures nécessaires pour monter le module à la cloison sont comprises.
- Une serrure comprise.

PRODUIT CODE	PRIX		TAILLE (POUCES)				POIDS		VOL PP
	LP	W	H (LP/B)	H (W)	L	P	LB		
L2PSD36	1112	1237	16.75	17.19	36	14.75	123	7	
L2PSD42	1188	1343	16.75	17.19	42	14.75	132	8	
L2PSD48	1214	1370	16.75	17.19	48	14.75	141	9	

L2PGSD • Rangement à monter à une cloison Boulevard, portes coulissantes vitrées

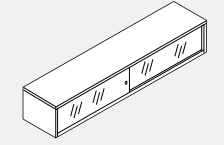

- Les ferrures nécessaires pour monter le module à la cloison sont comprises.
- Une serrure comprise.
- Poignées encastrées chromées de série.

PRODUIT CODE	PRIX		TAILLE (POUCES)				POIDS		VOL PP
	LP	W	H (LP/B)	H (W)	L	P	LB		
L2PGSD36	2236	2363	16.75	17.19	36	14.75	123	7	
L2PGSD42	2329	2491	16.75	17.19	42	14.75	132	8	
L2PGSD48	2371	2542	16.75	17.19	48	14.75	141	9	

L2PHO • Rangement surélevé sans portes à monter à une cloison Boulevard

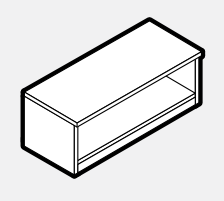

- Les ferrures nécessaires pour monter le module à la cloison sont comprises.

PRODUIT CODE	PRIX		TAILLE (POUCES)				POIDS		VOL PP
	LP	W	H (LP/B)	H (W)	L	P	LB		
L2PHO30	557	641	16.75	17.18	30	14.75	72	7	
L2PHO36	592	723	16.75	17.18	36	14.75	80	8	
L2PHO42	608	784	16.75	17.18	42	14.75	89	9	
L2PHO48	643	852	16.75	17.18	48	14.75	99	10	

L2PHH • Rangement surélevé à portes à charnières à monter à une cloison Boulevard

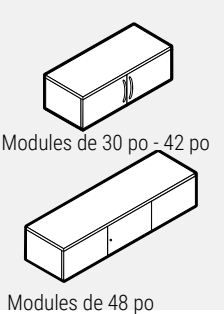

- Les ferrures nécessaires pour monter le module à la cloison sont comprises.
- Une serrure comprise.
- Verrou électronique offert en option en position horizontale. Veuillez préciser HR (horizontal droit) ou HL (horizontal gauche) et ajouter le prix courant de 231 \$.
- Les étagères d'une longueur de 48 po ou plus doivent être munies de deux verrous électroniques.

PRODUIT CODE	PRIX		TAILLE (POUCES)				POIDS		VOL PP
	LP	W	H (LP/B)	H (W)	L	P	LB		
L2PHH30	860	994	16.75	17.18	30	14.75	122	7	
L2PHH36	905	1064	16.75	17.18	36	14.75	141	8	
L2PHH42	969	1148	16.75	17.18	42	14.75	145	9	
L2PHH48	1168	1415	16.75	17.18	48	14.75	147	10	

L2PHF • Rangement surélevé à portes escamotable à monter à une cloison Boulevard

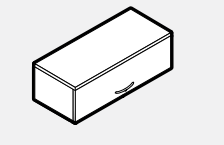

- Les ferrures nécessaires pour monter le module à la cloison sont comprises.
- Une serrure comprise.
- Verrou électronique offert en option en position horizontale. Veuillez préciser HR (horizontal droit) et ajouter le prix courant de 231 \$.

PRODUIT CODE	PRIX		TAILLE (POUCES)				POIDS		VOL PP
	LP	W	H (LP)	L	P	LB			
L2PHF30	877		17.63	30	16	94	7		
L2PHF36	920		17.63	36	16	103	8		
L2PHF42	971		17.63	42	16	113	9		
L2PHF48	1023		17.63	48	16	123	10		

L2SOHD • Armoire superposable hauteur 2 tiroirs, portes à charnières, tablette réglable; pour rangement hauteur 1 tiroir

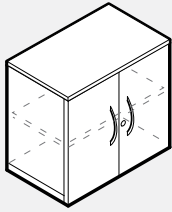

- Une serrure comprise.
- Verrou électronique offert en option en position horizontale. Veuillez préciser HR (horizontal droit) et ajouter le prix courant de 231 \$.

PRODUIT CODE	PRIX LP	W	TAILLE (POUCES)				POIDS LB	VOL PP
			H(LP)	H(W)	L	P		
un porte								
L2SOHDL15	645	718	29.63	29.63	15	16	95	7
L2SOHDR15	645	718	29.63	29.63	15	16	95	7
L2SOHDL18	661	734	29.63	29.63	18	16	99	9
L2SOHDR18	661	734	29.63	29.63	18	16	99	9
double porte								
L2SOHD30	928	1037	29.63	29.63	30	16	171	11
L2SOHD36	1034	1168	29.63	29.63	36	16	178	13

L2SOALD • Armoire superposable hauteur 2 tiroirs, portes à charnières en alu, tablette réglable; pour rangement hauteur 1 tiroir

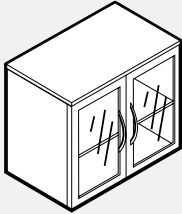

- Pas de serrure disponible pour les unités à une porte, une serrure incluse pour les unités à double porte.
- Le cadre des portes est en aluminium anodisé.
- Le panneau des portes est en acrylique givré.
- Les portes sont de série sans poignées.
- Le verrou électronique n'est pas disponible pour les portes en verre à cadre d'aluminium.

PRODUIT CODE	PRIX LP	W	TAILLE (POUCES)				POIDS LB	VOL PP
			H(LP)	H(W)	L	P		
un porte								
L2SOALDL15	1074	1144	29.63	29.63	15	16	88	7
L2SOALDR15	1074	1144	29.63	29.63	15	16	88	7
L2SOALDL18	1122	1194	29.63	29.63	18	16	94	9
L2SOALDR18	1122	1194	29.63	29.63	18	16	94	9
double porte								
L2SOALD30	1817	1928	29.63	29.63	30	16	164	11
L2SOALD36	1970	2099	29.63	29.63	36	16	172	13

L2SOO • Armoire superposable hauteur 2 tiroirs, tablette réglable; pour rangement hauteur 1 tiroir

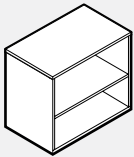

PRODUIT CODE	PRIX LP	W	TAILLE (POUCES)				POIDS LB	VOL PP
			H(LP)	H(W)	L	P		
L2SOO15	473	548	29.63	29.63	15	16	61	7
L2SOO18	484	562	29.63	29.63	18	16	72	8
L2SOO30	622	741	29.63	29.63	30	16	88	14
L2SOO36	725	870	29.63	29.63	36	16	94	19

L2SOSD • Armoire superposable hauteur 2 tiroirs, porte coulissante, cloisonnette, tablettes réglables; pour rangement hauteur 1 tiroir

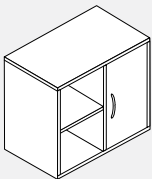

- Une porte coulissante.
- Serrure non comprise.

PRODUIT CODE	PRIX LP	W	TAILLE (POUCES)				POIDS LB	VOL PP
			H(LP)	H(W)	L	P		
L2SOSD30	952	1062	29.63	29.63	30	16	116	14
L2SOSD36	1119	1255	29.63	29.63	36	16	121	19

L2SOGSD • Armoire superposable hauteur 2 tiroirs, portes coulissantes vitrées, tablette réglable; pour rangement hauteur 1 tiroir

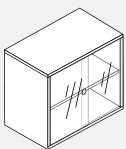

- Une serrure comprise.
- Les portes sont en verre trempé givré.
- Poignées encastrées chromées de série.

PRODUIT CODE	PRIX LP	W	TAILLE (POUCES)				POIDS LB	VOL PP
			H(LP)	H(W)	L	P		
L2SOGSD30	2240	2337	29.63	29.63	30	16	116	14
L2SOGSD36	2450	2568	29.63	29.63	36	16	121	19

L2CR1H1H • Bahut, hauteur 1 tiroir, tiroir classeur/tiroir classeur

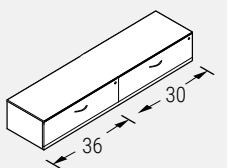

66 po W montré

- Deux serrures comprises.
- Verrou électronique offert en option en position verticale. Veuillez préciser V (vertical) et ajouter le prix courant de 231 \$.
- Les bahuts d'une longueur de 48 po ou plus doivent être munis de deux verrous électroniques.

PRODUIT CODE	PRIX LP	B	W	TAILLE (POUCES)				POIDS LB	VOL PP
				H(LP/B)	H(W)	L	P		
L2CR1H1H2060	1714	1803	1842	19.94	20.5	60	20	189	22
L2CR1H1H2066	1797	1892	1933	19.94	20.5	66	20	209	24
L2CR1H1H2072	1822	1928	1973	19.94	20.5	72	20	246	26
L2CR1H1H2460	1782	1874	1918	19.94	20.5	60	24	189	22
L2CR1H1H2466	1867	1963	2014	19.94	20.5	66	24	209	24
L2CR1H1H2472	1894	2006	2053	19.94	20.5	72	24	246	26

L2CR2DO • Bahut, hauteur 1 tiroir, 2 portes/1 tablette ouverte

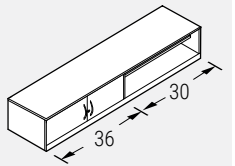

66 po W montré

- Une serrure comprise.
- Une tablette à hauteur réglable comprise.
- Verrou électronique offert en option en position horizontale. Veuillez préciser HR (horizontal droit) et ajouter le prix courant de 231 \$.

PRODUIT CODE	PRIX		B	W	TAILLE (POUCES)				POIDS		VOL PP
	LP				H(LP/B)	H(W)	L	P	LB		
L2CR2DO2060	1469		1629	1718	19.94	20.5	60	20	169	22	
L2CR2DO2066	1533		1711	1805	19.94	20.5	66	20	180	24	
L2CR2DO2072	1601		1797	1900	19.94	20.5	72	20	191	26	
L2CR2DO2460	1526		1695	1785	19.94	20.5	60	24	169	22	
L2CR2DO2466	1594		1779	1878	19.94	20.5	66	24	180	24	
L2CR2DO2472	1666		1866	1976	19.94	20.5	72	24	191	26	

L2CRO2D • Bahut, hauteur 1 tiroir, 1 tablette ouverte/2 portes

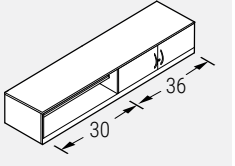

66 po W montré

- Une serrure comprise.
- Une tablette à hauteur réglable comprise.
- Verrou électronique offert en option en position horizontale. Veuillez préciser HR (horizontal droit) et ajouter le prix courant de 231 \$.

PRODUIT CODE	PRIX		B	W	TAILLE (POUCES)				POIDS		VOL PP
	LP				H(LP/B)	H(W)	L	P	LB		
L2CRO2D2060	1469		1629	1718	19.94	20.5	60	20	169	22	
L2CRO2D2066	1533		1711	1805	19.94	20.5	66	20	180	24	
L2CRO2D2072	1601		1797	1900	19.94	20.5	72	20	191	26	
L2CRO2D2460	1526		1695	1785	19.94	20.5	60	24	169	22	
L2CRO2D2466	1594		1779	1878	19.94	20.5	66	24	180	24	
L2CRO2D2472	1666		1866	1976	19.94	20.5	72	24	191	26	

L2CR2ADO • Bahut, hauteur 1 tiroir, 2 portes en alu/1 tablette ouverte

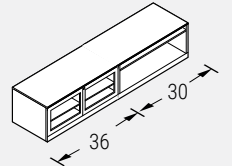

66 po W montré

- Une serrure comprise.
- Une tablette à hauteur réglable comprise.
- Le cadre des portes est en aluminium anodisé.
- Le panneau des portes est en acrylique givré.
- Les portes sont de série sans poignées.

PRODUIT CODE	PRIX		B	W	TAILLE (POUCES)				POIDS		VOL PP
	LP				H(LP/B)	H(W)	L	P	LB		
L2CR2ADO2060	1957		2118	2208	19.94	20.5	60	20	154	20	
L2CR2ADO2066	2062		2240	2334	19.94	20.5	66	20	164	22	
L2CR2ADO2072	2129		2324	2432	19.94	20.5	72	20	174	24	
L2CR2ADO2460	2016		2183	2275	19.94	20.5	60	24	154	20	
L2CR2ADO2466	2125		2310	2409	19.94	20.5	66	24	164	22	
L2CR2ADO2472	2194		2394	2503	19.94	20.5	72	24	174	24	

L2CRO2AD • Bahut, hauteur 1 tiroir, 1 tablette ouverte/2 portes en alu

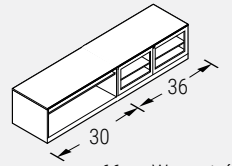

66 po W montré

- Une serrure comprise.
- Une tablette à hauteur réglable comprise.
- Le cadre des portes est en aluminium anodisé.
- Le panneau des portes est en acrylique givré.
- Les portes sont de série sans poignées.

PRODUIT CODE	PRIX		B	W	TAILLE (POUCES)				POIDS		VOL PP
	LP				H(LP/B)	H(W)	L	P	LB		
L2CRO2AD2060	1957		2118	2208	19.94	20.5	60	20	154	20	
L2CRO2AD2066	2062		2240	2334	19.94	20.5	66	20	164	22	
L2CRO2AD2072	2129		2324	2432	19.94	20.5	72	20	174	24	
L2CRO2AD2460	2016		2183	2275	19.94	20.5	60	24	154	20	
L2CRO2AD2466	2125		2310	2409	19.94	20.5	66	24	164	22	
L2CRO2AD2472	2194		2394	2503	19.94	20.5	72	24	174	24	

L2CR1HO • Bahut, hauteur 1 tiroir, 1 tiroir classé/1 tablette ouverte

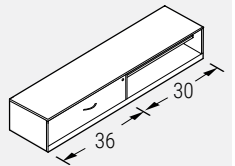

66 po W montré

- Une serrure comprise.
- Une tablette à hauteur réglable comprise.
- Verrou électronique offert en option en position verticale. Veuillez préciser V (vertical) et ajouter le prix courant de 231 \$.

PRODUIT CODE	PRIX		B	W	TAILLE (POUCES)				POIDS		VOL PP
	LP				H(LP/B)	H(W)	L	P	LB		
L2CR1HO2060	1491		1622	1717	19.94	20.5	60	20	179	22	
L2CR1HO2066	1554		1696	1809	19.94	20.5	66	20	189	24	
L2CR1HO2072	1668		1825	1914	19.94	20.5	72	20	200	26	
L2CR1HO2460	1550		1687	1783	19.94	20.5	60	24	179	22	
L2CR1HO2466	1616		1762	1879	19.94	20.5	66	24	189	24	
L2CR1HO2472	1735		1895	1990	19.94	20.5	72	24	200	26	

L2CRO1H • Bahut, hauteur 1 tiroir, 1 tablette ouverte/1 tiroir classé

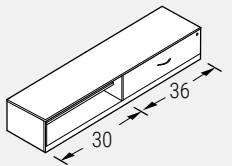

66 po W montré

- Une serrure comprise.
- Une tablette à hauteur réglable comprise.
- Verrou électronique offert en option en position verticale. Veuillez préciser V (vertical) et ajouter le prix courant de 231 \$.

PRODUIT CODE	PRIX		B	W	TAILLE (POUCES)				POIDS		VOL PP
	LP				H(LP/B)	H(W)	L	P	LB		
L2CRO1H2060	1491		1622	1717	19.94	20.5	60	20	179	22	
L2CRO1H2066	1554		1696	1809	19.94	20.5	66	20	189	24	
L2CRO1H2072	1668		1825	1914	19.94	20.5	72	20	200	26	
L2CRO1H2460	1550		1687	1783	19.94	20.5	60	24	179	22	
L2CRO1H2466	1616		1762	1879	19.94	20.5	66	24	189	24	
L2CRO1H2472	1735		1895	1990	19.94	20.5	72	24	200	26	

L2CRO1H • Bahut, hauteur 1 tiroir, 1 tiroir classeur/2 portes

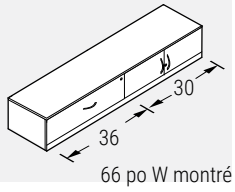

- Deux serrures comprises.
- Verrou électronique offert en option en position verticale pour les tiroirs classeurs. Veuillez préciser V (vertical) et ajouter le prix courant de 231 \$.
- Verrou électronique offert en position horizontale pour l'armoire de rangement supérieure. Veuillez préciser HR (horizontal droit) et ajouter le prix courant de 231 \$.

PRODUIT CODE	PRIX			TAILLE (POUCES)				POIDS		VOL PI³
	LP	B	W	H(LP/B)	H(W)	L	P	LB		
L2CR1H2D2060	1814	1906	2029	19.94	20.5	60	20	199	22	
L2CR1H2D2066	1832	1936	2193	19.94	20.5	66	20	209	24	
L2CR1H2D2072	1947	2142	2246	19.94	20.5	72	20	220	26	
L2CR1H2D2460	1889	1984	2115	19.94	20.5	60	24	199	22	
L2CR1H2D2466	1904	2017	2281	19.94	20.5	66	24	209	24	
L2CR1H2D2472	2021	2227	2334	19.94	20.5	72	24	220	26	

L2CR2D1H • Bahut, hauteur 1 tiroir, 2 portes/1 tiroir classeur

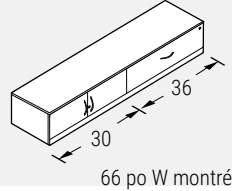

- Deux serrures comprises.
- Verrou électronique offert en option en position verticale pour les tiroirs classeurs. Veuillez préciser V (vertical) et ajouter le prix courant de 231 \$.
- Verrou électronique offert en position horizontale pour l'armoire de rangement supérieure. Veuillez préciser HR (horizontal droit) et ajouter le prix courant de 231 \$.

PRODUIT CODE	PRIX			TAILLE (POUCES)				POIDS		VOL PI³
	LP	B	W	H(LP/B)	H(W)	L	P	LB		
L2CR2D1H2060	1814	1906	2029	19.94	20.5	60	20	199	22	
L2CR2D1H2066	1832	1936	2193	19.94	20.5	66	20	209	24	
L2CR2D1H2072	1947	2142	2246	19.94	20.5	72	20	220	26	
L2CR2D1H2460	1889	1984	2115	19.94	20.5	60	24	199	22	
L2CR2D1H2466	1904	2017	2281	19.94	20.5	66	24	209	24	
L2CR2D1H2472	2021	2227	2334	19.94	20.5	72	24	220	26	

L2CR1H2AD • Bahut, hauteur 1 tiroir, 1 tiroir classeur/2 portes en alu

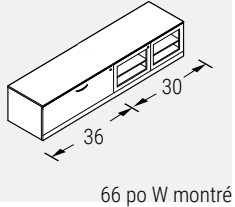

- Deux serrures comprises.
- Une tablette à hauteur réglable comprise.
- Le cadre des portes est en aluminium anodisé.
- Le panneau des portes est en acrylique givré.
- Les portes sont de série sans poignées.
- Verrou électronique offert en option en position verticale. Veuillez préciser V (vertical) et ajouter le prix courant de 231 \$.
- Le verrou électronique n'est pas disponible pour les portes en verre à cadre d'aluminium.

PRODUIT CODE	PRIX			TAILLE (POUCES)				POIDS		VOL PI³
	LP	B	W	H(LP/B)	H(W)	L	P	LB		
L2CR1H2AD2060	2303	2394	2522	19.94	20.5	60	20	181	20	
L2CR1H2AD2066	2363	2469	2722	19.94	20.5	66	20	190	22	
L2CR1H2AD2072	2474	2671	2777	19.94	20.5	72	20	200	24	
L2CR1H2AD2460	2377	2472	2603	19.94	20.5	60	24	181	20	
L2CR1H2AD2466	2435	2546	2811	19.94	20.5	66	24	190	22	
L2CR1H2AD2472	2552	2757	2866	19.94	20.5	72	24	200	24	

L2CR2AD1H • Bahut, hauteur 1 tiroir, 2 portes en alu/1 tiroir classeur

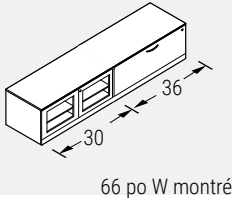

- Deux serrures comprises.
- Une tablette à hauteur réglable comprise.
- Le cadre des portes est en aluminium anodisé.
- Le panneau des portes est en acrylique givré.
- Les portes sont de série sans poignées.
- Verrou électronique offert en option en position verticale. Veuillez préciser V (vertical) et ajouter le prix courant de 231 \$.
- Le verrou électronique n'est pas disponible pour les portes en verre à cadre d'aluminium.

PRODUIT CODE	PRIX			TAILLE (POUCES)				POIDS		VOL PI³
	LP	B	W	H(LP/B)	H(W)	L	P	LB		
L2CR2AD1H2060	2303	2394	2522	19.94	20.5	60	20	181	20	
L2CR2AD1H2066	2363	2469	2722	19.94	20.5	66	20	190	22	
L2CR2AD1H2072	2474	2671	2777	19.94	20.5	72	20	200	24	
L2CR2AD1H2460	2377	2472	2603	19.94	20.5	60	24	181	20	
L2CR2AD1H2466	2435	2546	2811	19.94	20.5	66	24	190	22	
L2CR2AD1H2472	2552	2757	2866	19.94	20.5	72	24	200	24	

L2DSCR1H • Bahut à deux faces, hauteur 1 tiroir

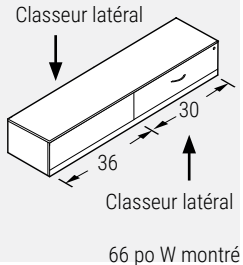

- Deux serrures comprises.
- Verrou électronique offert en option en position verticale. Veuillez préciser V (vertical) et ajouter le prix courant de 231 \$.
- Les bahuts doivent être munis de deux verrous électroniques.

PRODUIT CODE	PRIX			TAILLE (POUCES)				POIDS		VOL PI³
	LP	B	W	H(LP/B)	H(W)	L	P	LB		
L2DSCR1H2060	2020	2118	2188	19.94	20.5	60	20	196	22	
L2DSCR1H2066	2085	2191	2281	19.94	20.5	66	20	206	24	
L2DSCR1H2072	2148	2264	2374	19.94	20.5	72	20	217	26	
L2DSCR1H2460	2100	2202	2275	19.94	20.5	60	24	196	22	
L2DSCR1H2466	2165	2279	2371	19.94	20.5	66	24	206	24	
L2DSCR1H2472	2233	2354	2469	19.94	20.5	72	24	217	26	

L2CRBFBF • Bahut, 1 tiroir simple, 1 tiroir classeur/1 tiroir simple, 1 tiroir classeur

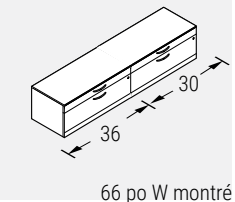

- Deux serrures comprises.
- Verrou électronique offert en option en position verticale. Veuillez préciser V (vertical) et ajouter le prix courant de 231 \$.
- Les bahuts doivent être munis de deux verrous électroniques.

PRODUIT CODE	PRIX			TAILLE (POUCES)				POIDS		VOL PI³
	LP	B	W	H(LP/B)	H(W)	L	P	LB		
L2CRBFBF2060	2292	2381	2419	19.94	20.5	60	20	218	20	
L2CRBFBF2066	2383	2481	2525	19.94	20.5	66	20	228	22	
L2CRBFBF2072	2423	2529	2574	19.94	20.5	72	20	239	24	
L2CRBFBF2460	2363	2454	2497	19.94	20.5	60	24	218	20	
L2CRBFBF2466	2459	2559	2603	19.94	20.5	66	24	228	22	
L2CRBFBF2472	2497	2606	2654	19.94	20.5	72	24	239	24	

L2CRBFO • Bahut, 1 tiroir simple, 1 tiroir classeur/1 rangement ouvert

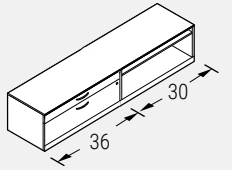

66 po W montré

Une serrure comprise.
Une tablette à hauteur réglable comprise.
Verrou électronique offert en option en position verticale. Veuillez préciser V (vertical) et ajouter le prix courant de 231 \$.

PRODUIT CODE	PRIX		B	W	TAILLE (POUCES)				POIDS		VOL PP
	LP				H(LP/B)	H(W)	L	P	LB		
L2CRBFO2060	1780		1912	2006	19.94	20.5	60	20	202	20	
L2CRBFO2066	1856		1996	2108	19.94	20.5	66	20	220	22	
L2CRBFO2072	1969		2125	2213	19.94	20.5	72	20	254	24	
L2CRBFO2460	1853		1987	2087	19.94	20.5	60	24	202	20	
L2CRBFO2466	1929		2076	2193	19.94	20.5	66	24	220	22	
L2CRBFO2472	2048		2210	2302	19.94	20.5	72	24	254	24	

L2CROBF • Bahut, 1 rangement ouvert/1 tiroir simple, 1 tiroir classeur

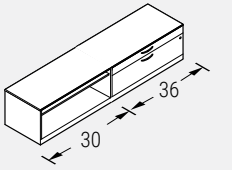

66 po W montré

• Une serrure comprise.
• Une tablette à hauteur réglable comprise.
• Verrou électronique offert en option en position verticale. Veuillez préciser V (vertical) et ajouter le prix courant de 231 \$.

PRODUIT CODE	PRIX		B	W	TAILLE (POUCES)				POIDS		VOL PP
	LP				H(LP/B)	H(W)	L	P	LB		
L2CROBF2060	1780		1912	2006	19.94	20.5	60	20	202	20	
L2CROBF2066	1856		1996	2108	19.94	20.5	66	20	220	22	
L2CROBF2072	1969		2125	2213	19.94	20.5	72	20	254	24	
L2CROBF2460	1853		1987	2087	19.94	20.5	60	24	202	20	
L2CROBF2466	1929		2076	2193	19.94	20.5	66	24	220	22	
L2CROBF2472	2048		2210	2302	19.94	20.5	72	24	254	24	

L2CRBF • Bahut, 1 tiroir simple, 1 tiroir classeur/2 portes

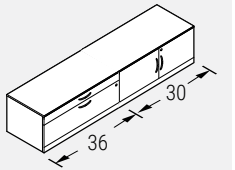

66 po W montré

• Une serrure comprise.
• Une tablette à hauteur réglable comprise.
• Verrou électronique offert en option en position verticale pour le tiroir classeur. Veuillez préciser V (vertical) et ajouter le prix courant de 231 \$.
• Verrou électronique offert en option en position horizontale. Veuillez préciser HR (horizontal droit) et ajouter le prix courant de 231 \$.

PRODUIT CODE	PRIX		B	W	TAILLE (POUCES)				POIDS		VOL PP
	LP				H(LP/B)	H(W)	L	P	LB		
L2CRBF2D2060	2106		2195	2322	19.94	20.5	60	20	214	20	
L2CRBF2D2066	2131		2238	2495	19.94	20.5	66	20	224	22	
L2CRBF2D2072	2246		2440	2546	19.94	20.5	72	20	235	24	
L2CRBF2D2460	2190		2285	2414	19.94	20.5	60	24	214	20	
L2CRBF2D2466	2219		2329	2593	19.94	20.5	66	24	224	22	
L2CRBF2D2472	2337		2538	2648	19.94	20.5	72	24	235	24	

L2CR2DBF • Bahut, 2 portes/1 tiroir simple, 1 tiroir classeur

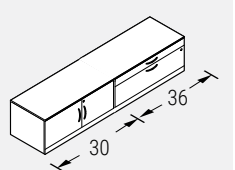

66 po W montré

• Une serrure comprise.
• Une tablette à hauteur réglable comprise.
• Verrou électronique offert en option en position verticale pour le tiroir classeur. Veuillez préciser V (vertical) et ajouter le prix courant de 231 \$.
• Verrou électronique offert en option en position horizontale. Veuillez préciser HR (horizontal droit) et ajouter le prix courant de 231 \$.

PRODUIT CODE	PRIX		B	W	TAILLE (POUCES)				POIDS		VOL PP
	LP				H(LP/B)	H(W)	L	P	LB		
L2CR2DBF2060	2106		2195	2322	19.94	20.5	60	20	214	20	
L2CR2DBF2066	2131		2238	2495	19.94	20.5	66	20	224	22	
L2CR2DBF2072	2246		2440	2546	19.94	20.5	72	20	235	24	
L2CR2DBF2460	2190		2285	2414	19.94	20.5	60	24	214	20	
L2CR2DBF2466	2219		2329	2593	19.94	20.5	66	24	224	22	
L2CR2DBF2472	2337		2538	2648	19.94	20.5	72	24	235	24	

L2CRBF2AD • Bahut, 1 tiroir simple, 1 tiroir classeur/2 portes en alu

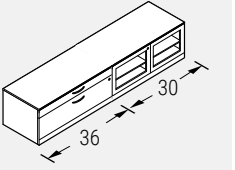

66 po W montré

• Deux serrures comprises.
• Une tablette à hauteur réglable comprise.
• Le cadre des portes est en aluminium anodisé.
• Le panneau des portes est en acrylique givré.
• Les portes sont de série sans poignées.
• Verrou électronique offert en option en position verticale. Veuillez préciser V (vertical) et ajouter le prix courant de 231 \$.
• Le verrou électronique n'est pas disponible pour les portes en verre à cadre d'aluminium.

PRODUIT CODE	PRIX		B	W	TAILLE (POUCES)				POIDS		VOL PP
	LP				H(LP/B)	H(W)	L	P	LB		
L2CRBF2AD2060	2594		2686	2810	19.94	20.5	60	20	214	20	
L2CRBF2AD2066	2664		2768	3023	19.94	20.5	66	20	224	22	
L2CRBF2AD2072	2777		2973	3078	19.94	20.5	72	20	235	24	
L2CRBF2AD2460	2697		2790	2921	19.94	20.5	60	24	214	20	
L2CRBF2AD2466	2773		2879	3146	19.94	20.5	66	24	224	22	
L2CRBF2AD2472	2888		3091	3199	19.94	20.5	72	24	235	24	

L2CR2ADBF • Bahut, 2 portes en alu/1 tiroir simple, 1 tiroir classéur

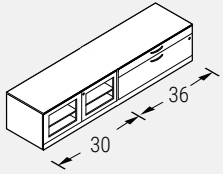

66 po W montré

- Deux serrures comprises.
- Une tablette à hauteur réglable comprise.
- Le cadre des portes est en aluminium anodisé.
- Le panneau des portes est en acrylique givré.
- Les portes sont de série sans poignées.
- Verrou électronique offert en option en position verticale. Veuillez préciser V (vertical) et ajouter le prix courant de 231 \$.
- Le verrou électronique n'est pas disponible pour les portes en verre à cadre d'aluminium.

PRODUIT CODE	PRIX			TAILLE (POUCES)				POIDS		VOL PP
	LP	B	W	H(LP/B)	H(W)	L	P	LB		
L2CR2ADBF2060	2594	2686	2810	19.94	20.5	60	20	214	20	
L2CR2ADBF2066	2664	2768	3023	19.94	20.5	66	20	224	22	
L2CR2ADBF2072	2777	2973	3078	19.94	20.5	72	20	235	24	
L2CR2ADBF2460	2697	2790	2921	19.94	20.5	60	24	214	20	
L2CR2ADBF2466	2773	2879	3146	19.94	20.5	66	24	224	22	
L2CR2ADBF2472	2888	3091	3199	19.94	20.5	72	24	235	24	

L2CR2H2D • Bahut, 2 tiroirs classéurs/2 portes

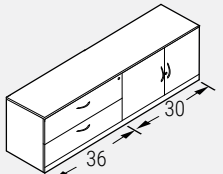

66 po W montré

- Deux serrures comprises.
- Verrou électronique offert en option en position verticale pour les tiroirs classéurs. Veuillez préciser V (vertical) et ajouter le prix courant de 231 \$.
- Verrou électronique offert en position horizontale pour l'armoire de rangement supérieure. Veuillez préciser HR (horizontal droit) et ajouter le prix courant de 231 \$.

PRODUIT CODE	PRIX			TAILLE (POUCES)				POIDS		VOL PP
	LP	B	W	H(LP/B)	H(W)	L	P	LB		
L2CR2H2D2060	2365	2527	2605	29	29.5	60	20	363	24	
L2CR2H2D2066	2462	2632	2719	29	29.5	66	20	374	26	
L2CR2H2D2072	2565	2721	2835	29	29.5	72	20	396	30	
L2CR2H2D2460	2460	2629	2711	29	29.5	60	24	363	24	
L2CR2H2D2466	2561	2737	2827	29	29.5	66	24	374	26	
L2CR2H2D2472	2670	2829	2948	29	29.5	72	24	396	30	

L2CR2D2H • Bahut, 2 portes/2 tiroirs classéurs

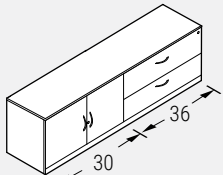

66 po W montré

- Deux serrures comprises.
- Verrou électronique offert en option en position verticale pour les tiroirs classéurs. Veuillez préciser V (vertical) et ajouter le prix courant de 231 \$.
- Verrou électronique offert en position horizontale pour l'armoire de rangement supérieure. Veuillez préciser HR (horizontal droit) et ajouter le prix courant de 231 \$.

PRODUIT CODE	PRIX			TAILLE (POUCES)				POIDS		VOL PP
	LP	B	W	H(LP/B)	H(W)	L	P	LB		
L2CR2D2H2060	2365	2527	2605	29	29.5	60	20	363	24	
L2CR2D2H2066	2462	2632	2719	29	29.5	66	20	374	26	
L2CR2D2H2072	2565	2721	2835	29	29.5	72	20	396	30	
L2CR2D2H2460	2460	2629	2711	29	29.5	60	24	363	24	
L2CR2D2H2466	2561	2737	2827	29	29.5	66	24	374	26	
L2CR2D2H2472	2670	2829	2948	29	29.5	72	24	396	30	

L2CR2H2H • Bahut, 2 tiroirs classéurs/2 tiroirs classéurs

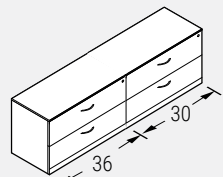

66 po W montré

- Deux serrures comprises.
- Verrou électronique offert en option en position verticale. Veuillez préciser V (vertical) et ajouter le prix courant de 231 \$.
- Les bahuts doivent être munis de deux verrous électroniques.

PRODUIT CODE	PRIX			TAILLE (POUCES)				POIDS		VOL PP
	LP	B	W	H(LP/B)	H(W)	L	P	LB		
L2CR2H2H2060	2744	2839	2941	29	29.5	60	20	385	24	
L2CR2H2H2066	2840	2946	3050	29	29.5	66	20	407	26	
L2CR2H2H2072	2934	3049	3164	29	29.5	72	20	418	30	
L2CR2H2H2460	2852	2950	3059	29	29.5	60	24	385	24	
L2CR2H2H2466	2953	3063	3171	29	29.5	66	24	407	26	
L2CR2H2H2472	3051	3171	3289	29	29.5	72	24	418	30	

L2CR2D2D • Bahut hauteur 2 tiroirs, 4 portes

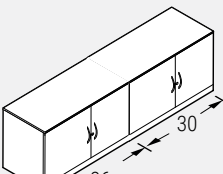

66 po W montré

- Deux serrures comprises.
- Verrou électronique offert en option en position horizontale. Veuillez préciser HR (horizontal droit) et ajouter le prix courant de 231 \$.
- Les bahuts doivent être munis de deux verrous électroniques.

PRODUIT CODE	PRIX			TAILLE (POUCES)				POIDS		VOL PP
	LP	B	W	H(LP/B)	H(W)	L	P	LB		
L2CR2D2D2060	1993	2221	2281	29	29.5	60	20	341	24	
L2CR2D2D2066	2098	2309	2394	29	29.5	66	20	352	26	
L2CR2D2D2072	2204	2398	2511	29	29.5	72	20	363	30	
L2CR2D2D2460	2072	2312	2370	29	29.5	60	24	341	24	
L2CR2D2D2466	2183	2403	2494	29	29.5	66	24	352	26	
L2CR2D2D2472	2291	2495	2613	29	29.5	72	24	363	30	

L2CR4AD • Bahut hauteur 2 tiroirs, 4 portes en alu

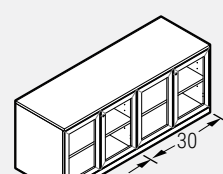

66 po W montré

- Deux serrures comprises.
- Le cadre des portes est en aluminium anodisé.
- Le panneau des portes est en acrylique givré.
- Les portes sont de série sans poignées.
- Le verrou électronique n'est pas disponible pour les portes en verre à cadre d'aluminium.

PRODUIT CODE	PRIX			TAILLE (POUCES)				POIDS		VOL PP
	LP	B	W	H(LP/B)	H(W)	L	P	LB		
L2CR4AD2060	3209	3440	3499	29	29.5	60	20	336	24	
L2CR4AD2066	3429	3639	3729	29	29.5	66	20	347	26	
L2CR4AD2072	3650	3842	3958	29	29.5	72	20	358	30	
L2CR4AD2460	3289	3527	3587	29	29.5	60	24	336	24	
L2CR4AD2466	3514	3734	3824	29	29.5	66	24	347	26	
L2CR4AD2472	3738	3940	4059	29	29.5	72	24	358	30	

LPSTC/LLSTC • Coussin pour caisson ou module latéral

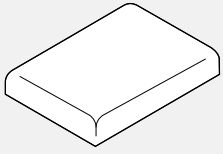

PRODUIT CODE	YRDS	TAILLE(POUCES)			POIDS		VOL	
		H	L	P	LB	PP		
LPSTC1518	0.75	2	15.5	18	2	0.34		
LPSTC1520	0.75	2	15.5	20	2	0.40		
LPSTC1523	0.75	2	15.5	23	3	0.44		
LPSTC1524	0.75	2	15.5	24	3	0.46		
LPSTC1529	1.00	2	15.5	29	3	0.55		
LPSTC1530	1.00	2	15.5	30	3	0.24		
LLSTC2030	1.00	2	20	30	5	0.76		
LLSTC2036	1.25	2	20	36	6	0.91		
LLSTC2230	1.00	2	22	30	6	0.84		
LLSTC2236	1.25	2	22	36	7	1.01		
LLSTC2430	1.00	2	24	30	6	0.91		
LLSTC2436	1.25	2	24	36	7	1.10		

PRODUIT CODE	PRIX																			
	GR1	GR2	GR3	GR4	GR5	GR6	GR7	GR8	GR9	GR10	GR11	GR12	GR13	GR14	GR15	GR16	GR17	GR18	GR19	GR20
LPSTC1518	202	233	252	280	323	364	401	435	477	518	574	652	724	802	972	1142	1312	1482	1652	1839
LPSTC1520	208	237	261	286	329	369	408	442	483	523	579	656	731	809	977	1147	1318	1487	1656	1844
LPSTC1523	212	240	264	291	333	372	411	448	486	528	582	659	736	813	984	1153	1324	1495	1661	1848
LPSTC1524	218	247	270	298	340	378	418	452	491	537	590	666	744	819	988	1157	1328	1499	1668	1855
LPSTC1529	267	305	336	371	426	480	534	579	631	688	759	864	964	1065	1294	1517	1747	1973	2198	2448
LPSTC1530	274	310	341	377	433	485	539	584	638	693	765	869	971	1072	1300	1525	1753	1981	2204	2454
LLSTC2030	289	328	355	394	450	503	552	603	655	712	783	886	987	1089	1317	1541	1772	1996	2221	2471
LLSTC2036	343	391	430	475	543	608	673	733	801	869	960	1089	1214	1343	1628	1908	2194	2474	2757	3070
LLSTC2230	295	332	364	398	454	508	557	607	658	715	786	892	994	1092	1323	1545	1776	2001	2225	2474
LLSTC2236	350	397	434	480	548	613	681	740	806	877	966	1094	1223	1348	1633	1916	2199	2481	2763	3077
LLSTC2430	298	336	366	401	456	510	562	609	660	718	790	894	996	1095	1325	1548	1778	2003	2230	2477
LLSTC2436	354	404	441	485	553	621	687	746	813	883	972	1101	1227	1354	1639	1921	2207	2490	2769	3081

LACWB • Contrepoids à utiliser dans les rangements Licence

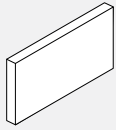

PRODUIT CODE	PRIX	TAILLE(POUCES)			POIDS		VOL	
		H	L	P	LB	PP		
LACWB	95	0.5	11.62	11.62	10	0.07		

BHTP01 • Fixation pour assujettir les tours Licence aux cloisons Boulevard

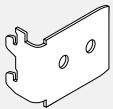

• Fini agencé à celui du châssis de la cloison.

PRODUIT CODE	PRIX	TAILLE(POUCES)			POIDS		VOL	
		H	L	P	LB	PP		
BHTP01	27	2	2.5	1	2	0.05		

L2PO • Armoire escamotable

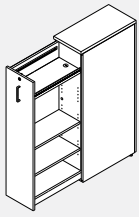

Module de gauche illustré

- L'armoire escamotable sert de module de rangement multi-fonction et personnalisable qui définit l'espace et rehausse la confidentialité dans un environnement fonctionnel.
- Peut s'utiliser avec les modules Licence, Bridges, FreeFit et Boulevard.
- L'organisation interne comprend deux tablettes fixes en haut et en bas. Deux tablettes intermédiaires sont ajustables. Deux rails d'accessoires sont fournis en équipement standard et conviennent aux accessoires de métal GC.
- Les tablettes d'armoire intérieures et l'endos sont normalement de couleur blanc Designer. L'enveloppe de l'armoire, le tiroir et le dessus peuvent être fabriqués de tout stratifié standard au choix.
- L2PO12xxx ne convient pas au classeurs.
- Uniquement disponible avec la poignée FA.

Fini

Alors qu'il est possible de préciser le fini des parois du garde-manger, des tiroirs supérieur et escamotable et du panneau arrière, le dos et les tablettes ajustables de l'armoire interne sont de couleur blanche en équipement standard. Veuillez préciser le fini pour le dessus de l'armoire et le devant du tiroir escamotable.

Options

- Ensemble de deux prises USB+A+C - veuillez ajouter les lettres 'USB' à la fin du code. Ajoutez 388 \$ au prix courant.
- Lorsque vous commandez deux prises USB, la tablette supérieure présente une surface de feutre gris et un passe-fils qui permet d'insérer le câble de prise USB (situé sous la tablette supérieure). Un cordon d'alimentation à deux broches sort de l'armoire en traversant le plancher à l'arrière.
- Tableau pour marqueurs à essuyage à sec - Choisissez l'option 'DE'. Veuillez ajouter 372 \$ au prix courant.
- Si on le demande, un stratifié pour marqueurs à essuyage à sec sera appliqué sur la surface extérieure de la paroi latérale du tiroir escamotable.

PRODUIT CODE	PRIX LP	TAILLE (POUCES)			POIDS LB	VOL P ³
		B	W	H (LP/B) H (W)		
L2PO1224H42NL	1538	1556	1592	41.56 42	128	7
L2PO1230H42NL	1615	1638	1680	41.56 42	143	9
L2PO1236H42NL	1690	1718	1769	41.56 42	157	11
L2PO1824H42NL	1767	1796	1844	41.56 42	156	11
L2PO1830H42NL	1853	1888	1946	41.56 42	172	13
L2PO1836H42NL	1937	1980	2047	41.56 42	187	16
L2PO1224NL	1673	1689	1721	49.56 50	133	8
L2PO1230NL	1753	1786	1813	49.56 50	148	10
L2PO1236NL	1834	1882	1906	49.56 50	162	15
L2PO1824NL	1942	1975	2009	49.56 50	161	12
L2PO1830NL	2028	2083	2112	49.56 50	177	15
L2PO1836NL	2117	2189	2213	49.56 50	192	18
L2PO1224H54NL	1691	1709	1741	53.56 54	138	9
L2PO1230H54NL	1772	1792	1813	53.56 54	153	11
L2PO1236H54NL	1853	1878	1904	53.56 54	167	14
L2PO1824H54NL	1961	1986	2029	53.56 54	166	14
L2PO1830H54NL	2049	2081	2131	53.56 54	182	17
L2PO1836H54NL	2137	2173	2233	53.56 54	197	20
L2PO1224H42NR	1538	1556	1592	41.56 42	128	7
L2PO1230H42NR	1615	1638	1680	41.56 42	143	9
L2PO1236H42NR	1690	1718	1769	41.56 42	157	11
L2PO1824H42NR	1767	1796	1844	41.56 42	156	11
L2PO1830H42NR	1853	1888	1946	41.56 42	172	13
L2PO1836H42NR	1937	1980	2047	41.56 42	187	16
L2PO1224NR	1673	1689	1721	49.56 50	133	8
L2PO1230NR	1753	1786	1813	49.56 50	148	10
L2PO1236NR	1834	1882	1906	49.56 50	162	15
L2PO1824NR	1942	1975	2009	49.56 50	161	12
L2PO1830NR	2028	2083	2112	49.56 50	177	15
L2PO1836NR	2117	2189	2213	49.56 50	192	18
L2PO1224H54NR	1691	1709	1741	53.56 54	138	9
L2PO1230H54NR	1772	1792	1813	53.56 54	153	11
L2PO1236H54NR	1853	1878	1904	53.56 54	167	14
L2PO1824H54NR	1961	1986	2029	53.56 54	166	14
L2PO1830H54NR	2049	2081	2131	53.56 54	182	17
L2PO1836H54NR	2137	2173	2233	53.56 54	197	20

Fini au choix

Rails des accessoires
Rembourrage de feutre en option, passe-fils et prise USB.

Tablettes ajustables

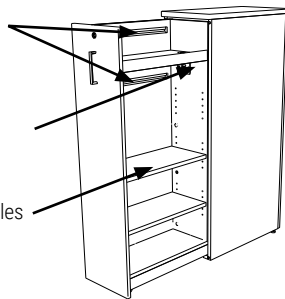

Rails d'accessoires intégrés

Deux rails d'accessoires (d'une longueur de 18,25 po) chacun sont prévus pour qu'il soit plus facile de personnaliser les accessoires de métal de Global Contract.

Rail d'accessoires supérieur :

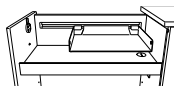

1 plateau à lettres 1xBALTO1 ou BALTO1GL

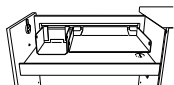

1 plateau à lettres BALTO1
1 bac à média BAMBO1

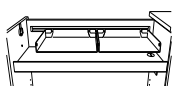

2x plateau utilitaire BAUTO1

Rail d'accessoires inférieur :

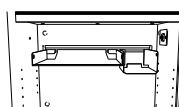

1 plateau à lettres BALTO1
1 bac à média BAMBO1

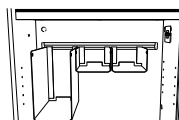

3x bacs à média BABBO1
ou
3x bacs pour cartable BAMBO1

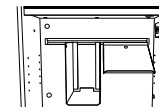

1 support à téléphone BATHO1
1 bac pour cartable BABBO1

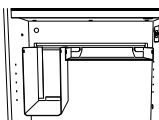

1 plateau à lettres BALTO1
1 bac pour cartable BABBO1

Stratifié pour marqueurs à essuyage à sec offert en option sur la surface extérieure de la paroi latérale du tiroir.

L2PW • Rangement garde-robe

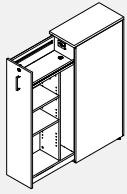

Left Hand Shown

- L'armoire escamotable sert de module de rangement multi-fonction et personnalisable qui définit l'espace et rehausse la confidentialité dans un environnement fonctionnel.
- Peut s'utiliser avec les modules Licence, Bridges, FreeFit et Boulevard.
- L'organisation interne comprend deux tablettes fixes en haut et en bas. Deux tablettes intermédiaires sont ajustables, armoire avec patère.
- Les tablettes d'armoire intérieures et l'endos sont normalement de couleur blanc Designer. L'enveloppe de l'armoire, le tiroir et le dessus peuvent être fabriqués de tout stratifié standard au choix.
- L2PW12xxx ne convient pas au classeurs.
- Uniquement disponible avec la poignée FA.

Fini

Alors qu'il est possible de préciser le fini des parois du garde-manger, des tiroirs supérieur et escamotable et du panneau arrière, le dos et les tablettes ajustables de l'armoire interne sont de couleur blanche en équipement standard. Veuillez préciser le fini pour le dessus de l'armoire et le devant du tiroir escamotable.

Options

- Ensemble de deux prises USB A+C - veuillez ajouter les lettres 'USB' à la fin du code. Ajoutez 388 \$ au prix courant.
- Lorsque vous commandez deux prises USB, la tablette supérieure présente une surface de feutre gris et un passe-fils qui permet d'insérer le câble de prise USB (situé sous la tablette supérieure). Un cordon d'alimentation à deux broches sort de l'armoire en traversant le plancher à l'arrière.
- Tableau pour marqueurs à essuyage à sec - Choisissez l'option 'DE'. Veuillez ajouter 372 \$ au prix courant.
- Si on le demande, un stratifié pour marqueurs à essuyage à sec sera appliqué sur la surface extérieure de la paroi latérale du tiroir escamotable.

PRODUIT CODE	PRIX LP	TAILLE(POUCES)			POIDS LB	VOL PP ³
		B	W	H(LP/B) H(W)		
L2PW1224H42NL	1680	1698	1735	41.56 42	128	7
L2PW1230H42NL	1757	1780	1822	41.56 42	143	9
L2PW1236H42NL	1832	1860	1911	41.56 42	157	11
L2PW1824H42NL	1946	1975	2022	41.56 42	156	11
L2PW1830H42NL	2031	2066	2124	41.56 42	172	13
L2PW1836H42NL	2116	2158	2225	41.56 42	187	16
L2PW1224NL	1831	1848	1880	49.56 50	133	8
L2PW1230NL	1912	1945	1971	49.56 50	148	10
L2PW1236NL	1993	2040	2064	49.56 50	162	15
L2PW1824NL	2140	2173	2207	49.56 50	161	12
L2PW1830NL	2227	2281	2310	49.56 50	177	15
L2PW1836NL	2315	2388	2412	49.56 50	192	18
L2PW1224H54NL	1866	1884	1916	53.56 54	138	9
L2PW1230H54NL	1947	1967	1988	53.56 54	153	11
L2PW1236H54NL	2028	2053	2080	53.56 54	167	14
L2PW1824H54NL	2182	2206	2250	53.56 54	166	14
L2PW1830H54NL	2269	2301	2351	53.56 54	182	17
L2PW1836H54NL	2358	2394	2453	53.56 54	197	20
L2PW1224H42NR	1680	1698	1735	41.56 42	128	7
L2PW1230H42NR	1757	1780	1822	41.56 42	143	9
L2PW1236H42NR	1832	1860	1911	41.56 42	157	11
L2PW1824H42NR	1946	1975	2022	41.56 42	156	11
L2PW1830H42NR	2031	2066	2124	41.56 42	172	13
L2PW1836H42NR	2116	2158	2225	41.56 42	187	16
L2PW1224NR	1831	1848	1880	49.56 50	133	8
L2PW1230NR	1912	1945	1971	49.56 50	148	10
L2PW1236NR	1993	2040	2064	49.56 50	162	15
L2PW1824NR	2140	2173	2207	49.56 50	161	12
L2PW1830NR	2227	2281	2310	49.56 50	177	15
L2PW1836NR	2315	2388	2412	49.56 50	192	18
L2PW1224H54NR	1866	1884	1916	53.56 54	138	9
L2PW1230H54NR	1947	1967	1988	53.56 54	153	11
L2PW1236H54NR	2028	2053	2080	53.56 54	167	14
L2PW1824H54NR	2182	2206	2250	53.56 54	166	14
L2PW1830H54NR	2269	2301	2351	53.56 54	182	17
L2PW1836H54NR	2358	2394	2453	53.56 54	197	20

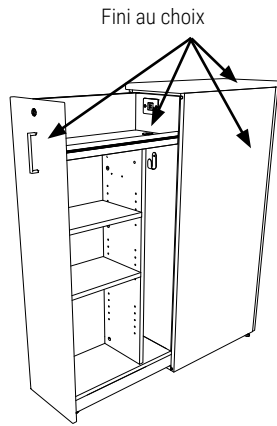

Fini au choix

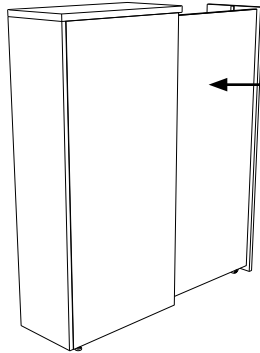

Stratifié pour marqueurs à essuyage à sec offert en option sur la surface extérieure de la paroi latérale du tiroir.

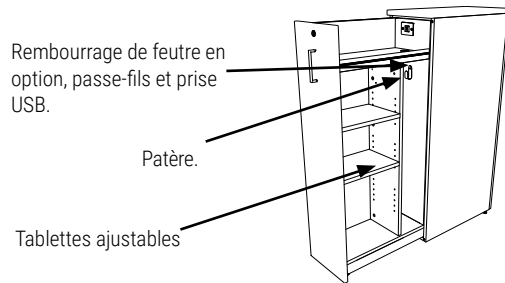

Remboufrage de feutre en option, passe-fils et prise USB.

Patère.

Tablettes ajustables

L2PSB • Bac de rangement pour rangement garde-manger/garde-robe

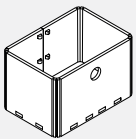

- Fabriqués à partir de feutre PET recyclé, les bacs en feutre sont une solution d'organisation intuitive et polyvalente au sein de votre unité de garde-manger.
- Le feutre mesure 9 mm, veuillez choisir parmi nos 18 finitions différentes.

PRODUIT CODE	PRIX	TAILLE(POUCES)			POIDS LB	VOL PP ³
		H	L	P		
L2PSB0912	47	7.5	11.8	8.6	0.30	0.44

L2PST • Bac de rangement pour rangement garde-manger/garde-robe

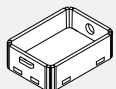

- Fabriqués à partir de feutre PET recyclé, les bacs en feutre sont une solution d'organisation intuitive et polyvalente au sein de votre unité de garde-manger.
- Le feutre mesure 9 mm, veuillez choisir parmi nos 18 finitions différentes.

PRODUIT CODE	PRIX	TAILLE(POUCES)			POIDS LB	VOL PP ³
		H	L	P		
L2PST0609	18	2.6	8.6	5.9	0.28	0.08

L2CT • Table de collaboration, chemins de câbles intégrés

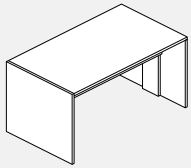

- Le module est expédié démonté.
- L'appuie-pieds doit être commandé séparément. Préciser FR à la fin du code de produit. Ajouter 1947 \$ au prix courant.
- L'ensemble appuie-pieds comprend le nombre approprié de rails d'un diamètre de 2 po ainsi que 4 brides de fixation.
- Plateau et panneaux latéraux d'épaisseur W (1 7/16 po").
- Panneau de fond en mélamine.

Emplacement des passe-câbles:

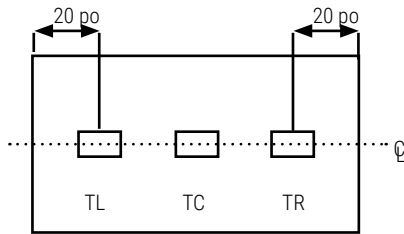

Se reporter à la section Accessoires pour les modules d'alimentation.

Panneau de fond mi-hauteur (15 po H)

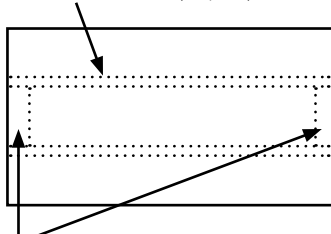

Chemins de câbles verticaux

PRODUIT CODE	PRIX "W"	TAILLE (POUCES)			POIDS LB	VOL PI³
		H(W)	L	P		
L2CT3060H29	1741	29.5	60	30	171	13
L2CT3066H29	1814	29.5	66	30	180	14
L2CT3072H29	1891	29.5	72	30	189	15
L2CT3078H29	1962	29.5	78	30	198	16
L2CT3084H29	2040	29.5	84	30	207	18
L2CT3096H29	2190	29.5	96	30	216	20
L2CT3060H36	1845	36	60	30	176	19
L2CT3066H36	1922	36	66	30	185	21
L2CT3072H36	1996	36	72	30	194	23
L2CT3078H36	2071	36	78	30	203	24
L2CT3084H36	2148	36	84	30	212	26
L2CT3096H36	2298	36	96	30	221	30
L2CT3060H42	1994	42	60	30	181	25
L2CT3066H42	2071	42	66	30	190	28
L2CT3072H42	2145	42	72	30	199	30
L2CT3078H42	2221	42	78	30	208	33
L2CT3084H42	2297	42	84	30	217	35
L2CT3096H42	2446	42	96	30	226	40
L2CT3660H29	1953	29.5	60	36	180	15
L2CT3666H29	2037	29.5	66	36	189	17
L2CT3672H29	2120	29.5	72	36	198	18
L2CT3678H29	2204	29.5	78	36	207	20
L2CT3684H29	2287	29.5	84	36	216	21
L2CT3696H29	2454	29.5	96	36	225	24
L2CT3660H36	2081	36	60	36	185	23
L2CT3666H36	2161	36	66	36	194	25
L2CT3672H36	2246	36	72	36	203	27
L2CT3678H36	2330	36	78	36	212	29
L2CT3684H36	2414	36	84	36	221	32
L2CT3696H36	2582	36	96	36	230	36
L2CT3660H42	2251	42	60	36	190	30
L2CT3666H42	2332	42	66	36	199	33
L2CT3672H42	2416	42	72	36	208	36
L2CT3678H42	2500	42	78	36	217	39
L2CT3684H42	2585	42	84	36	226	42
L2CT3696H42	2751	42	96	36	235	48
L2CT4260H29	2165	29.5	60	42	189	18
L2CT4266H29	2258	29.5	66	42	198	19
L2CT4272H29	2349	29.5	72	42	207	21
L2CT4278H29	2440	29.5	78	42	216	23
L2CT4284H29	2534	29.5	84	42	225	25
L2CT4296H29	2717	29.5	96	42	234	28
L2CT4260H36	2313	36	60	42	194	26
L2CT4266H36	2405	36	66	42	203	29
L2CT4272H36	2497	36	72	42	212	32
L2CT4278H36	2589	36	78	42	221	34
L2CT4284H36	2681	36	84	42	230	37
L2CT4296H36	2866	36	96	42	239	42
L2CT4260H42	2503	42	60	42	199	35
L2CT4266H42	2595	42	66	42	208	39
L2CT4272H42	2689	42	72	42	217	42
L2CT4278H42	2779	42	78	42	226	46
L2CT4284H42	2871	42	84	42	235	49
L2CT4296H42	3055	42	96	42	244	56

L2CTV • Table de collaboration avec mur multimédia, chemins de câbles intégrés

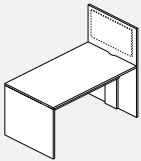

- Le module est expédié démonté.
- L'appuie-pieds doit être commandé séparément. Préciser FR à la fin du code de produit. Ajouter 1947 \$ au prix courant.
- L'ensemble appuie-pieds comprend le nombre approprié de rails d'un diamètre de 2 po ainsi que 4 brides de fixation.
- Le module comprend les fixations pour écran ou téléviseur ainsi que les ferrures de montage nécessaire.
- Plateau et panneaux latéraux d'épaisseur W (1 7/16 po).
- Panneau de fond en mélamine.

Emplacement des passe-câbles:

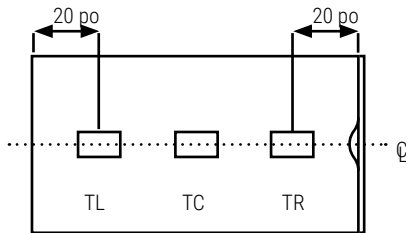

Se reporter à la section Accessoires pour les modules d'alimentation.

Panneau de fond mi-hauteur (15 po H)

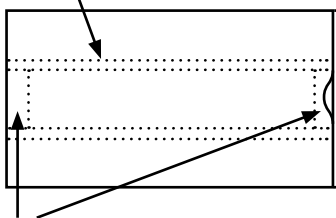

Chemins de câbles verticaux

PRODUIT CODE	PRIX "W"	TAILLE(POUCES)			POIDS		VOL P ³
		H (W)	L	P	LB		
L2CTV4260H29H66	3203	29.5	60	42	192	18	
L2CTV4266H29H66	3295	29.5	66	42	201	19	
L2CTV4272H29H66	3387	29.5	72	42	210	21	
L2CTV4278H29H66	3478	29.5	78	42	219	23	
L2CTV4284H29H66	3568	29.5	84	42	228	25	
L2CTV4296H29H66	3757	29.5	96	42	237	28	
L2CTV4860H29H66	3478	29.5	60	48	198	20	
L2CTV4866H29H66	3579	29.5	66	48	207	22	
L2CTV4872H29H66	3679	29.5	72	48	216	24	
L2CTV4878H29H66	3779	29.5	78	48	225	26	
L2CTV4884H29H66	3882	29.5	84	48	234	28	
L2CTV4896H29H66	4079	29.5	96	48	243	32	

L2CTV4260H36H72	3351	36	60	42	197	26
L2CTV4266H36H72	3443	36	66	42	206	29
L2CTV4272H36H72	3535	36	72	42	215	32
L2CTV4278H36H72	3627	36	78	42	224	34
L2CTV4284H36H72	3717	36	84	42	233	37
L2CTV4296H36H72	3902	36	96	42	242	42
L2CTV4860H36H72	3646	36	60	48	203	30
L2CTV4866H36H72	3746	36	66	48	212	33
L2CTV4872H36H72	3849	36	72	48	221	36
L2CTV4878H36H72	3950	36	78	48	230	39
L2CTV4884H36H72	4047	36	84	48	239	42
L2CTV4896H36H72	3741	36	96	48	248	48
L2CTV4260H42H72	3468	42	60	42	202	35
L2CTV4266H42H72	3559	42	66	42	211	39
L2CTV4272H42H72	3650	42	72	42	220	42
L2CTV4278H42H72	3776	42	78	42	229	46
L2CTV4284H42H72	3836	42	84	42	238	49
L2CTV4296H42H72	4052	42	96	42	247	56
L2CTV4860H42H72	3773	42	60	48	208	40
L2CTV4866H42H72	3873	42	66	48	217	44
L2CTV4872H42H72	3975	42	72	48	226	48
L2CTV4878H42H72	4075	42	78	48	235	52
L2CTV4884H42H72	4177	42	84	48	244	56
L2CTV4896H42H72	4375	42	96	48	253	64

RENSEIGNEMENTS TECHNIQUES

Tables

- Les surfaces de travail sont offertes en stratifié haute pression en deux épaisseurs, soit B ou W.
- Toutes les tables sont ceinturées d'une bande de chant moulé en T à moins d'une mention contraire.
- Les plateaux de table mesurant jusqu'à 96 po de longueur sont fabriqués d'une seule pièce; ceux mesurant de 120 po à 192 po sont fabriqués en deux pièces, et ceux de plus de 216 po sont fabriqués en trois pièces. Si un stratifié similibois est choisi, le fil du bois ne s'alignera pas.
- Les bords adjacents des plateaux de tables en deux ou trois pièces sont garnis d'un chant en PVC (0,5 mm); les ferrures nécessaires au montage seront expédiées.
- L'emplacement du passe-câbles doit être précisé au moment de la commande, sinon le module ne présentera aucun passe-câbles.
- Les emplacements prévus pour les modules d'alimentation (électricité+données) sont conçus pour les dessus utilisés avec les piétements suivants, soit LR, LSQ, LDRUM, TELRS, TELRR, TELBS et TELBR. Pour tout autre piétement, consulter un représentant du service à la clientèle.
- Les modules d'alimentation et les passe-câbles ne sont pas inclus, ils doivent être spécifiés séparément.
- Les tables ne sont pas préperçées pour recevoir des pieds ou des piétements.
- Les tables rectangulaires LTR avec un chant B ou W présentent un arrondi de 1 po à chaque coin.
- Pour des coins carrés, ajouter NR à la fin du code de produit. L'option NR, sans supplément, est offerte uniquement pour les profils de chant B et W.
- Les tables en forme de bateau LBT mesurent 6 po de moins aux extrémités qu'au centre. La mesure nominale est celle du centre.
- Les tables en forme de bateau LBTB avec extrémités arquées mesurent 12 po de moins aux extrémités qu'au centre. La mesure nominale est celle du centre.
- Les tables trapézoïdales peuvent être utilisées dans diverses configurations.
- Les modules d'alimentation et les passe-câbles ne sont pas inclus, ils doivent être spécifiés séparément.

Piétements

- Les piétements sont offerts dans un choix de matériaux, notamment en métal, en stratifié haute pression ou en mélamine (stratifié thermofusionné). Se reporter au choix voulu dans la liste de prix.
- Les piétements rectangulaires (LR) et carrés (LSQ) sont munis de série d'une porte d'accès amovible et d'une découpe au bas du piétement pour acheminer les fils et câbles.
- Les piétements rectangulaires (TELRR / TELBR) et carrés (TELRS / TELBS) sont dotés d'une découpe au bas du piétement pour acheminer les fils et câbles. Une porte d'accès à charnières est offerte en option et doit être précisé en ajoutant HD à la fin du code de produit. Un supplément de 122 \$ sera exigé.
- Les piétements tambours sont offerts en stratifié haute pression uniquement. Une encoche est taillée au haut du piétement, dont le fond est plein. Un sac de sable est compris. Aucune porte d'accès n'est possible.
- Les piétements rectangulaires, carrés et tambours sont expédiés montés.

Pieds pliants

- Les pieds se plient en appuyant sur le levier. Une fois pliés, ils sont maintenant en place par la force des ressorts.
- Les pieds sont munis de patins offrant une course de réglage en hauteur de 12 mm (1/2 po).
- Les dimensions minimums pour les tables de dimensions spéciales sont de 54 po L sur 25 po P.
- Les pieds sont vendus par paire.

Tables de formation à dessus rabattable

- Les tables rectangulaires à dessus rabattable GFT avec un chant B ou W présentent des coins carrés.

Tableaux de présentation

- Les modules en stratifié haute pression (B) sont dotés de deux portes en stratifié haute pression.
- Un liège est installé sur la face intérieure d'une porte. Le tableau se ferme au moyen d'un loqueteau; le module n'est pas verrouillable.
- Le code MG signifie un tableau blanc magnétique.

TABLES • GUIDE DE COMMANDE

CODES : La liste de prix emploie un système de codage facile à comprendre. Chaque code alphanumérique est propre à chaque module, simplifiant la commande et réduisant le risque d'erreur.

EXEMPLE – POUR COMMANDER UNE TABLE

CODE DE PRODUIT: LTS2424
 L = Licence
 T = Table
 S = Surface carrée
 2424 = Profondeur x largeur

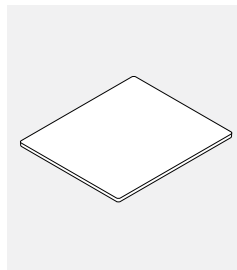

OPTIONS

Chant B

HP (B) 1,062 po d'épaisseur

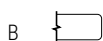

Chant W

HP (W) 1,437 po d'épaisseur



GUIDE DE COMMANDE DES PIÈTEMENTS (se reporter au guide d'installation pour des exemples)

- Les tables de moins de 96 po de longueur nécessitent 2 piétements en T
- Les tables de 108 po à 144 po de longueur nécessitent 3 piétements en T
- Les tables de 156 po à 192 po de longueur nécessitent 4 piétements en T
- Les tables de 216 po à 240 po de longueur nécessitent 6 piétements en T

BARRE PLATE À 3 CRANS TTFL

DIAMÈTRE DU PIÈTEMENT	LARGEUR DE DESSUS
18"	24W
22"	30W
24"	36W
30"	42W
36"	48W
36"	54W

LLT/LLTT AVEC EXTRÉMITÉS ARRONDIES

DIAMÈTRE DU PIÈTEMENT	LARGEUR DE DESSUS
18"	24W
26"	30W
26"	36W
30"	42W
36"	48W
36"	54W
42"	60W

BARRE PLATE EN T TTFL

DIAMÈTRE DU PIÈTEMENT	LARGEUR DE DESSUS
18"	24W
22"	30W
24"	36W
30"	42W
36"	48W
36"	54W

TAMBOUR TD

DIAMÈTRE DU PIÈTEMENT	TAILLE DE DESSUS ARRONDI
18" dia	30" dia
18" dia	36" dia
24" dia	42" dia
24" dia	48" dia
30" dia	54" dia
30" dia	60" dia

LSQ, TELRS ET TELBS CARRÉ

DIAMÈTRE DU PIÈTEMENT	TAILLE DE DESSUS
18"	30x30
18"	36x36
24"	42x42
24"	48x48
30"	54x54
30"	60x60

BASE CROISÉE LCT

DIAMÈTRE DU PIÈTEMENT	TAILLE DE DESSUS
18"	24x24
24"	30x30
24"	36x36
30"	42x42
30"	48x48
36"	54x54
42"	60x60

- Les tables en une seule pièce d'une longueur maximale de 96 po doivent être munies de deux bases.
- Les tables d'une longueur de 108 po à 192 po doivent être munies de 3 bases.
- Les tables d'une longueur de 216 po à 240 po doivent être munies de 4 bases.

LR, LSQ, TELRS, TELRR, TELBS, TELBR

DIAMÈTRE DU PIÈTEMENT	LARGEUR DE DESSUS
18"	30
18"	36
24"	42
24"	48
30"	54
30"	60

LELBA

DIAMÈTRE DU PIÈTEMENT	LARGEUR DE DESSUS
18"	30
18"	36
24"	42
30"	48
36"	54
36"	60

TROMPETTE 28 H

DIAMÈTRE DU PIÈTEMENT	TAILLE DE DESSUS
18"	24x24
24"	30x30
24"	36x36
30"	42x42
30"	48x48

CARRÉ PLAT

DIAMÈTRE DU PIÈTEMENT	TAILLE DE DESSUS
18"	24x24
18"	30x30
23"	36x36
23"	42x42
30"	48x48

DISQUE PLAT 28 H

DIAMÈTRE DU PIÈTEMENT	TAILLE DE DESSUS
18"	24x24
18"	30x30
24"	36x36
30"	42x42
30"	48x48
36"	54x54

BARRE PLATE X

DIAMÈTRE DU PIÈTEMENT	TAILLE DE DESSUS
18"	24x24
18"	30x30
24"	36x36
24"	42x42
30"	48x48
36"	54x54

TROMPETTE 40,5 H

DIAMÈTRE DU PIÈTEMENT	TAILLE DE DESSUS
18"	24x24
24"	30x30
24"	36x36

CARRÉ PLAT 40,5 H

DIAMÈTRE DU PIÈTEMENT	TAILLE DE DESSUS
18"	24x24
23"	30x30

DISQUE PLAT 40,5 H

DIAMÈTRE DU PIÈTEMENT	TAILLE DE DESSUS
18"	24x24
22"	30x30
24"	36x36

BARRE PLATE X 40,5 H

DIAMÈTRE DU PIÈTEMENT	TAILLE DE DESSUS
18"	24x24
22"	30x30

LL4S AVEC EXTRÉMITÉS ARRONDIES

DIAMÈTRE DU PIÈTEMENT	TAILLE DE DESSUS
18"	24x24
26"	30x30
26"	36x36
26"	42x42
30"	48x48
36"	54x54

PROFILÉ EN OMÉGA LHC

LHC40	For Table 54" Wide
LHC46	For Table 60" Wide
LHC52	For Table 66" Wide
LHC58	For Table 72" Wide
LHC64	For Table 78" Wide
LHC70	For Table 84" Wide

LL4S AVEC EXTRÉMITÉS ARRONDIES 40,5 H

DIAMÈTRE DU PIÈTEMENT	TAILLE DE DESSUS
26"	30x30
30"	36x36
36"	42x42

Les dessus avec pattes pour montants doivent être commandés avec des profilés en oméga pour renforcer la structure.

DIMENSIONS DE LA DÉCOUPE POUR PASSE-CÂBLES (en pouces)

BG5

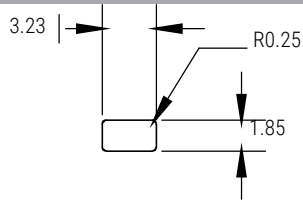
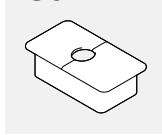

MSPDM

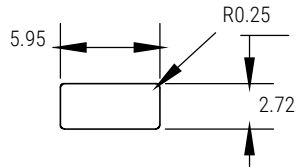
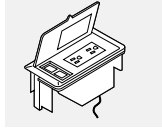

GAAD

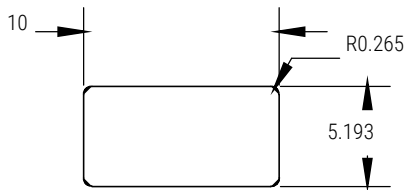
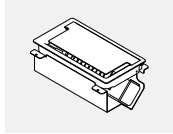

GCRTMCS4xx

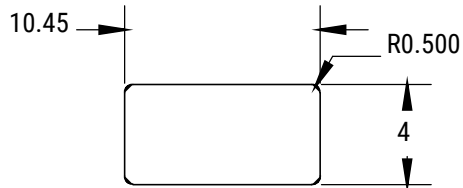
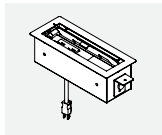

GCSRTMCD6xx

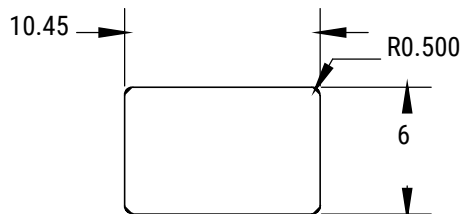
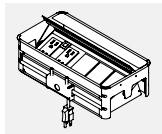

DIMENSIONS DES TABLES

LELBA - Piètement elliptique

Pour surface en une seule pièce

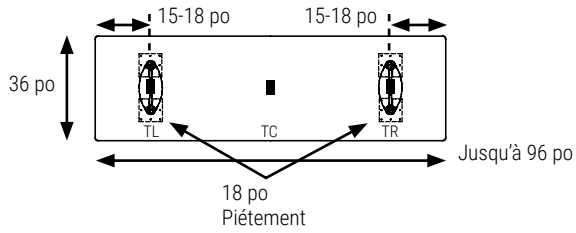

LELBA DIAMÈTRE DU PIÈTEMENT	LARGEUR DE DESSUS
18"	30
18"	36
24"	42
30"	48
36"	54
36"	60

*15" pour les largeurs de table entre 60" et 72" et 18" pour les largeurs de table entre 78" et 96".

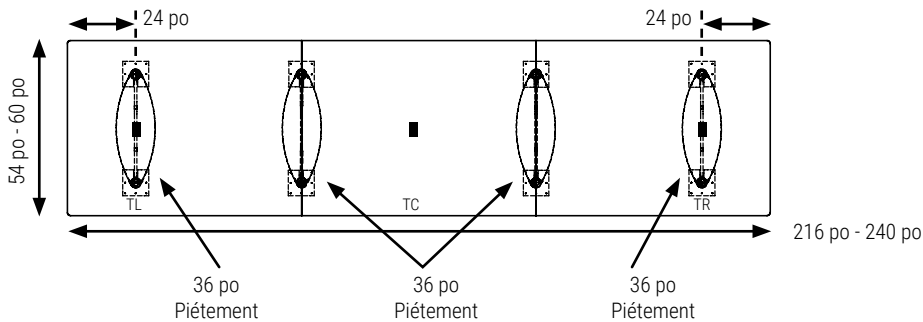
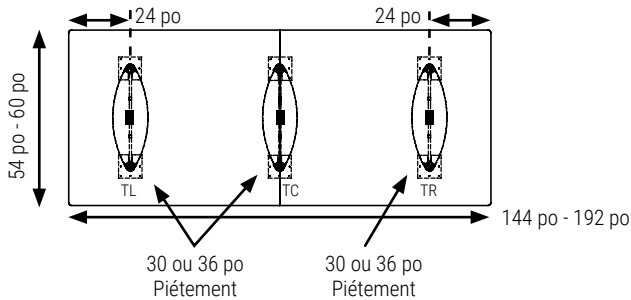
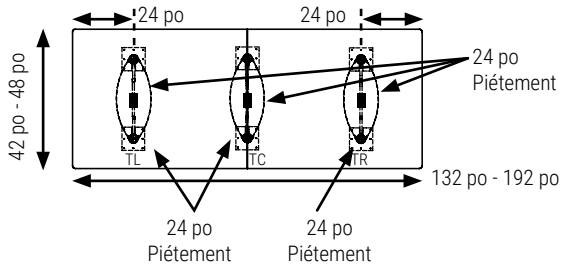
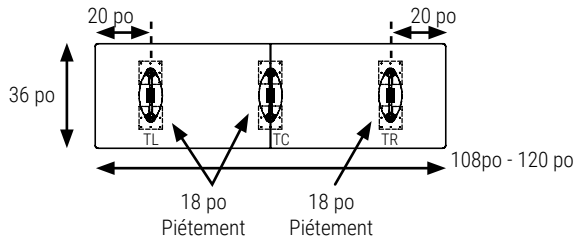

Nota: L'orientation du passe-fil est perpendiculaire à la longueur de la table.

DIMENSIONS DES TABLES

LR - Piètement rectangulaire

Pour surface en une seule pièce

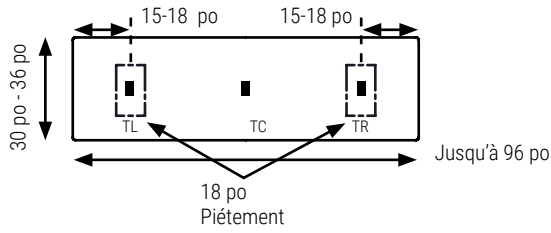

*15" pour les largeurs de table entre 60" et 72" et 18" pour les largeurs de table entre 78" et 96".

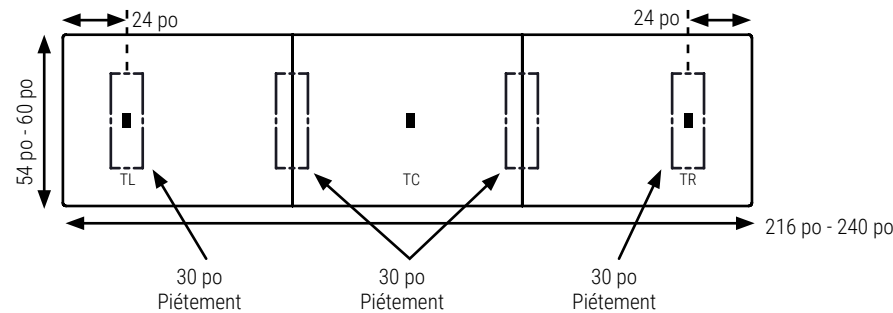
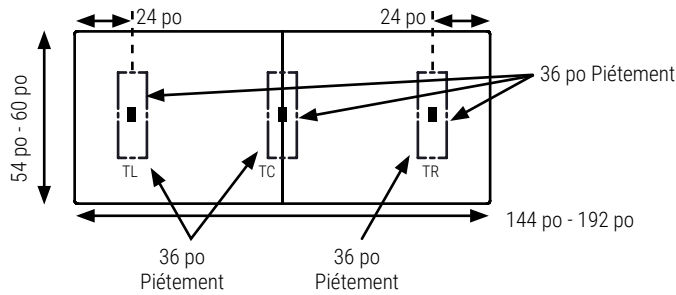
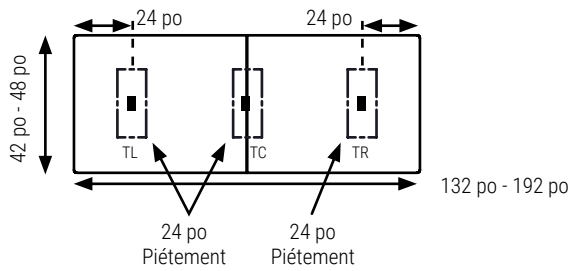
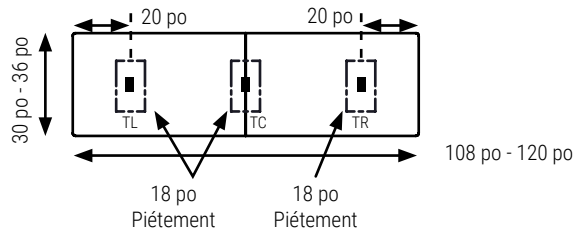

Nota: L'orientation du passe-fil est perpendiculaire à la longueur de la table.

DIMENSIONS DES TABLES

Piètement Rectangulaire

Pour surface en une seule pièce

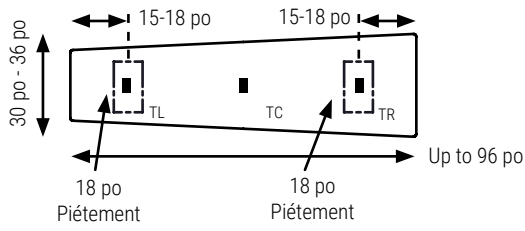

*15" pour les largeurs de table entre 60" et 72" et 18" pour les largeurs de table entre 78" et 96".

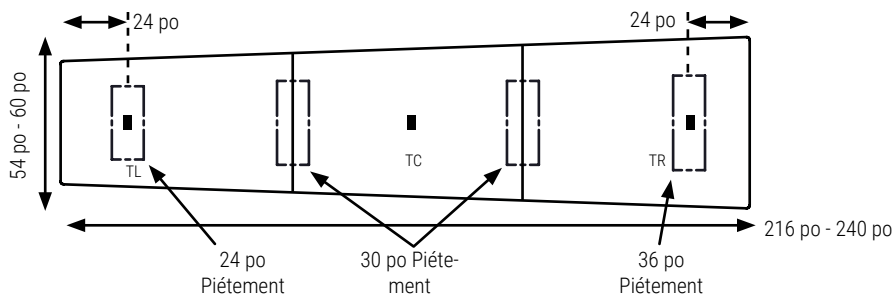
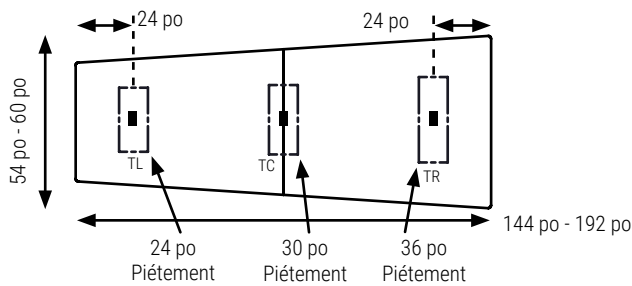
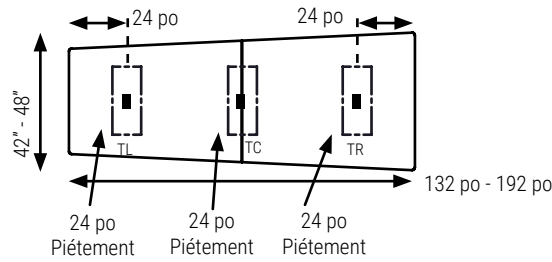
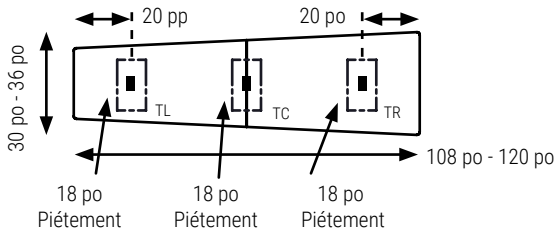

Nota: L'orientation du passe-fil est perpendiculaire à la longueur de la table.

DIMENSIONS DES TABLES

LELBA LR - Piètement rectangulaire

Pour surface en une seule pièce

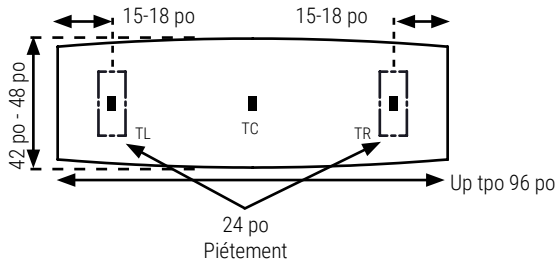

*15" pour les largeurs de table entre 60" et 72" et 18" pour les largeurs de table entre 78" et 96".

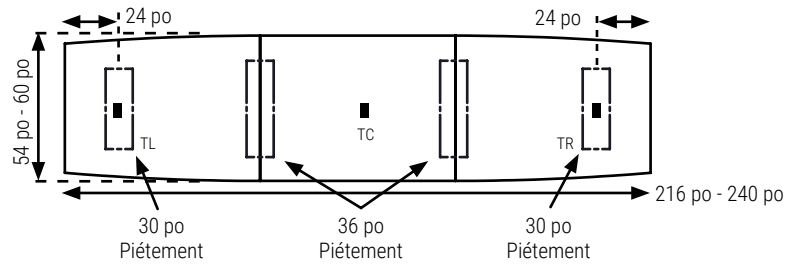
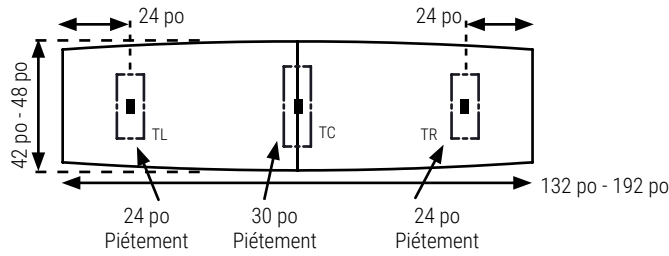
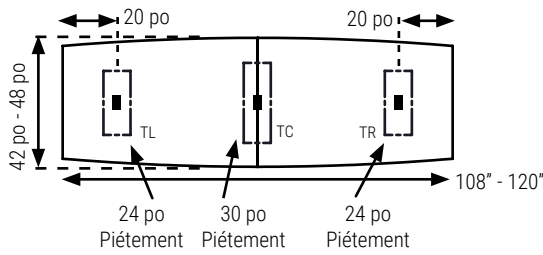

Nota: L'orientation du passe-fil est perpendiculaire à la longueur de la table.

DIMENSIONS DES TABLES

Pour surface en une seule pièce

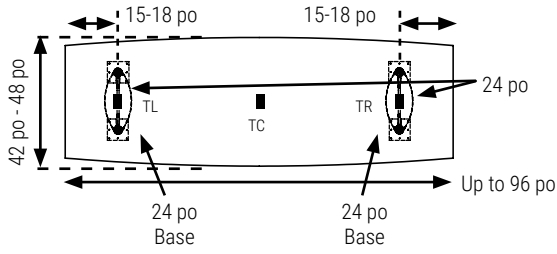

*15" pour les largeurs de table entre 60" et 72" et 18" pour les largeurs de table entre 78" et 96".

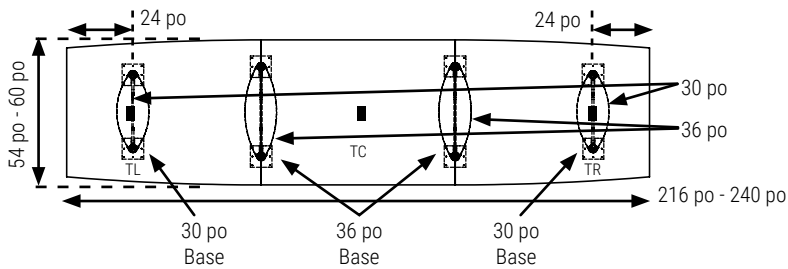
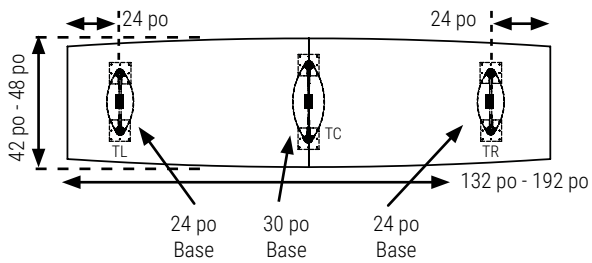
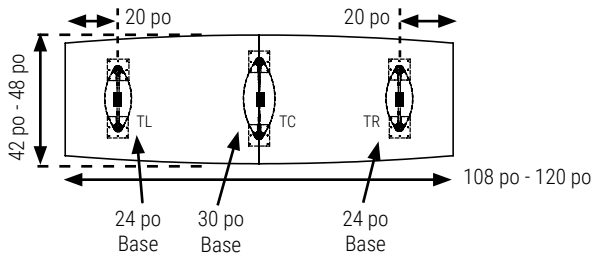

Nota: L'orientation du passe-fil est perpendiculaire à la longueur de la table.

DIMENSIONS DES TABLES

LR - Piètement elliptique

Pour surface en une seule pièce

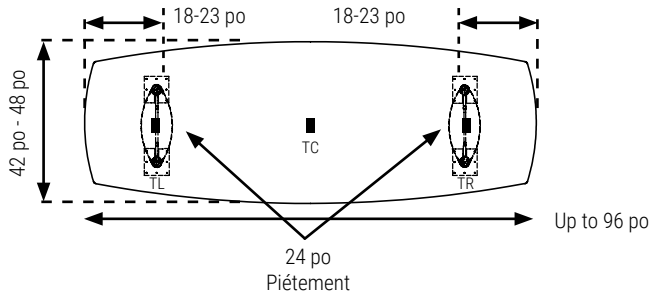

*18" pour les largeurs de table entre 60" et 72" et 23" pour les largeurs de table entre 78" et 96".

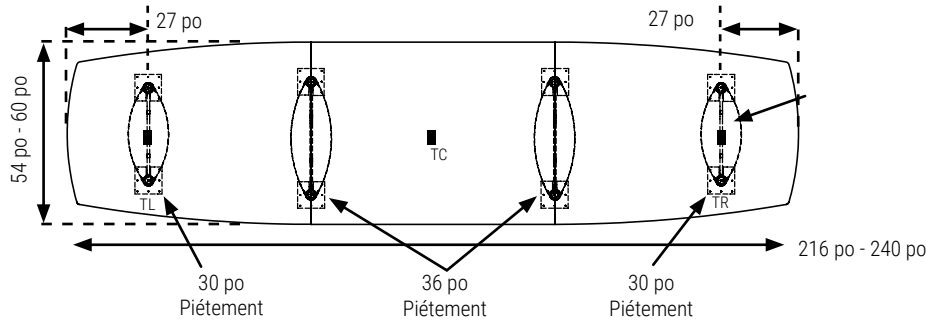
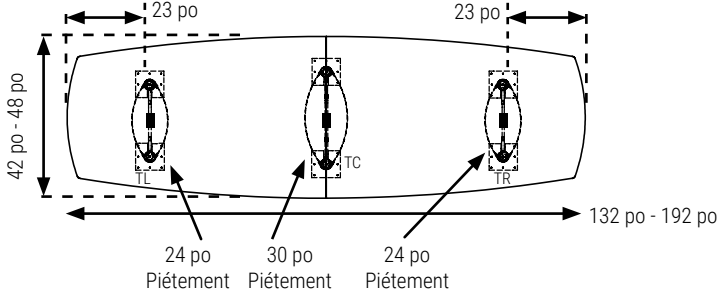
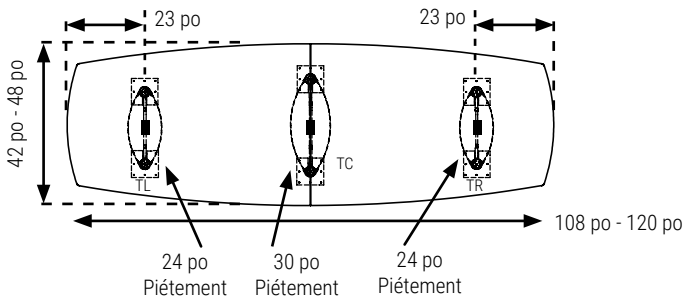

Nota: L'orientation du passe-fil est perpendiculaire à la longueur de la table.

DIMENSIONS DES TABLES

LR - Piètement rectangulaire

Pour surface en une seule pièce

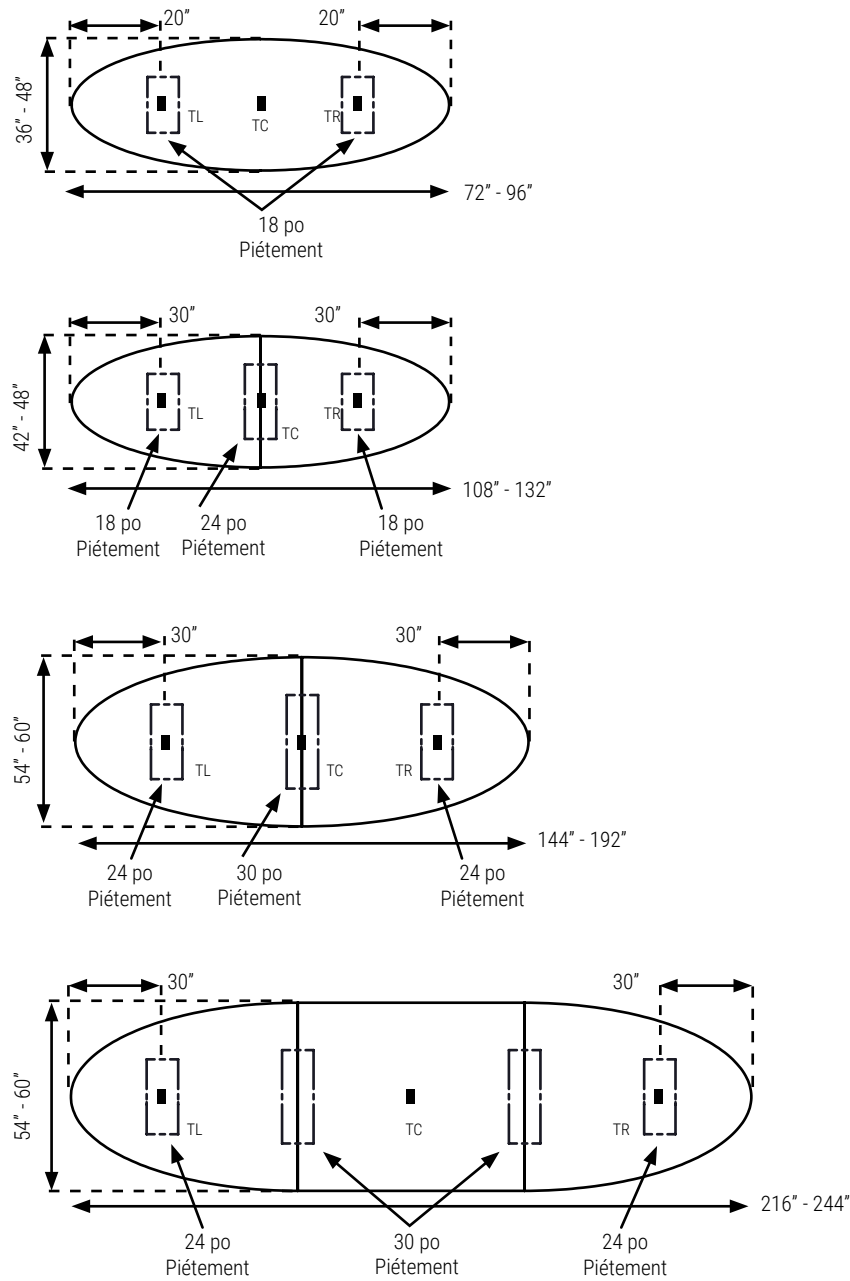

Nota: L'orientation du passe-fil est perpendiculaire à la longueur de la table.

DIMENSIONS DES TABLES

LR - Piètement rectangulaire

Pour surface en une seule pièce

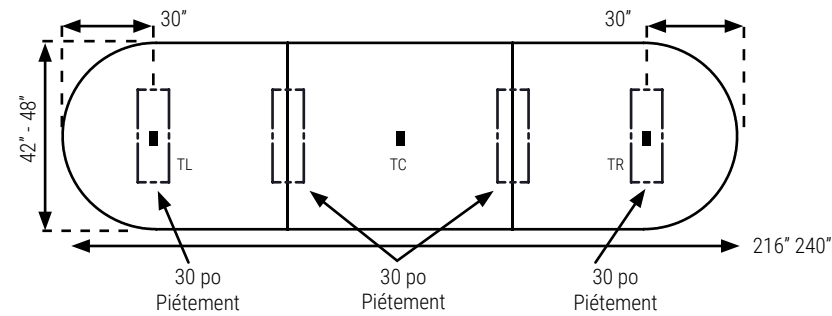
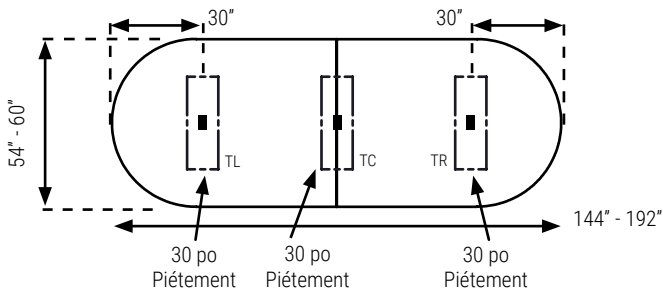
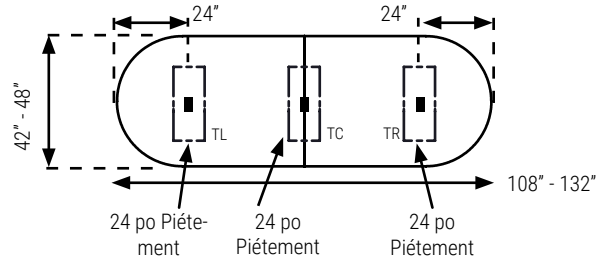
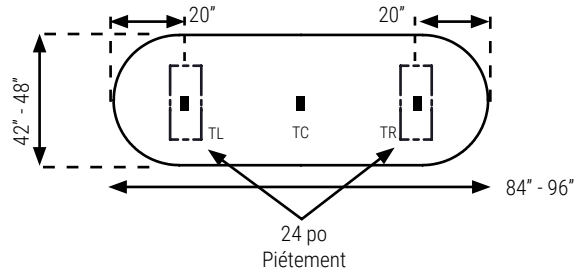

Nota: L'orientation du passe-fil est perpendiculaire à la longueur de la table.

LTS • Plateau carré

• Les dessus avec un chant B ou W présentent un arrondi de 1 po à chaque coin.

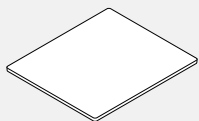

PRODUIT CODE	PRIX		TAILLE (POUCES)				POIDS		VOL PI ³
	B	W	H(B)	H(W)	L	P	LB		
LTS2424	178	260	1	1.5	24	24	29	3	
LTS3030	225	372	1	1.5	30	30	32	3	
LTS3636	324	476	1	1.5	36	36	46	4	
LTS4242	483	626	1	1.5	42	42	57	6	
LTS4848	621	792	1	1.5	48	48	75	7	
LTS5454	770	984	1	1.5	54	54	86	10	
LTS6060	937	1194	1	1.5	60	60	99	12	

L-DIA • Plateau circulaire

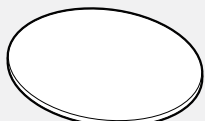

PRODUIT CODE	PRIX		TAILLE (POUCES)				POIDS		VOL PI ³
	B	W	H(B)	H(W)	L	P	LB		
L24DIA	182	265	1	1.5	24 dia	24 dia	29	3	
L30DIA	233	384	1	1.5	30	30	32	3	
L36DIA	333	487	1	1.5	36	36	46	4	
L42DIA	499	643	1	1.5	42	42	57	6	
L48DIA	636	819	1	1.5	48	48	75	7	
L54DIA	792	1012	1	1.5	54	54	86	10	
L60DIA	966	1231	1	1.5	60	60	99	12	

LTR • Plateau rectangulaire

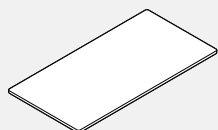

PRODUIT CODE	PRIX		TAILLE (POUCES)				POIDS		VOL PI ³
	B	W	H(B)	H(W)	L	P	LB		
LTR2430	190	286	1	1.5	30	24	26	2	
LTR2436	213	331	1	1.5	36	24	31	2	
LTR2442	280	377	1	1.5	42	24	33	3	
LTR2448	339	425	1	1.5	48	24	35	3	
LTR2454	394	475	1	1.5	54	24	40	3	
LTR2460	443	522	1	1.5	60	24	42	4	
LTR2466	462	570	1	1.5	66	24	47	4	
LTR2472	484	622	1	1.5	72	24	53	4	
LTR3036	264	398	1	1.5	36	30	31	2	
LTR3042	373	455	1	1.5	42	30	35	2	
LTR3048	394	513	1	1.5	48	30	40	3	
LTR3054	420	573	1	1.5	54	30	44	3	
LTR3060	462	630	1	1.5	60	30	48	3	
LTR3066	483	689	1	1.5	66	30	53	3	
LTR3072	510	747	1	1.5	72	30	57	3	
LTR3078	540	804	1	1.5	78	30	59	4	
LTR3084	596	863	1	1.5	84	30	62	4	
LTR3096	692	977	1	1.5	96	30	66	4	
LTR3642	431	569	1	1.5	42	36	42	2	
LTR3648	485	641	1	1.5	48	36	46	2	
LTR3654	542	714	1	1.5	54	36	51	2	
LTR3660	600	786	1	1.5	60	36	57	3	
LTR3666	656	860	1	1.5	66	36	63	3	
LTR3672	712	930	1	1.5	72	36	68	3	
LTR3678	765	1003	1	1.5	78	36	72	3	
LTR3684	824	1078	1	1.5	84	36	74	4	
LTR3696	936	1224	1	1.5	96	36	79	4	
LTR4248	581	734	1	1.5	48	42	57	3	
LTR4254	653	819	1	1.5	54	42	59	3	
LTR4260	720	898	1	1.5	60	42	62	3	
LTR4266	786	985	1	1.5	66	42	68	3	
LTR4272	853	1066	1	1.5	72	42	73	3	
LTR4278	921	1152	1	1.5	78	42	76	3	
LTR4284	988	1234	1	1.5	84	42	78	3	
LTR4296	1125	1398	1	1.5	96	42	92	4	
LTR4854	736	921	1	1.5	54	48	62	3	
LTR4860	813	1017	1	1.5	60	48	66	3	
LTR4866	891	1108	1	1.5	66	48	73	3	
LTR4872	966	1201	1	1.5	72	48	79	3	
LTR4878	1041	1298	1	1.5	78	48	84	3	
LTR4884	1119	1391	1	1.5	84	48	88	4	
LTR4896	1270	1577	1	1.5	96	48	110	4	

LTR • Plateau rectangulaire, 2 pièces

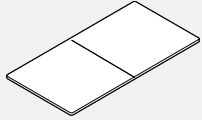

- Les plateaux mesurant plus de 192 po L sont fabriqués en trois pièces.
- Les dessus avec un chant B ou W présentent un arrondi de 1 po à chaque coin.

PRODUIT CODE	CHANT		TAILLE(POUCES)				POIDS		VOL PF ³
	B	W	H(B)	H(W)	L	P	LB		
LTR36108	1201	1415	1	1.5	108	36	105	4	
LTR36120	1325	1561	1	1.5	120	36	114	4	
LTR42108	1370	1613	1	1.5	108	42	108	6	
LTR42120	1508	1774	1	1.5	120	42	123	6	
LTR48108	1530	1797	1	1.5	108	48	110	6	
LTR48120	1690	1984	1	1.5	120	48	132	7	
LTR48132	1843	2161	1	1.5	132	48	143	7	
LTR48144	1869	2195	1	1.5	144	48	158	8	
LTR48156	2151	2524	1	1.5	156	48	167	8	
LTR48168	2301	2699	1	1.5	168	48	176	9	
LTR48180	2584	3024	1	1.5	180	48	189	10	
LTR48192	2610	3059	1	1.5	192	48	201	10	
LTR54144	2268	2646	1	1.5	144	54	169	10	
LTR54168	2610	3045	1	1.5	168	54	187	10	
LTR54192	2953	3443	1	1.5	192	54	212	13	
LTR54216	3292	3841	1	1.5	216	54	234	18	
LTR54240	3636	4242	1	1.5	240	54	259	20	
LTR60144	2490	2895	1	1.5	144	60	180	11	
LTR60168	2864	3334	1	1.5	168	60	198	13	
LTR60192	3242	3773	1	1.5	192	60	223	18	
LTR60216	3617	4213	1	1.5	216	60	245	22	
LTR60240	3996	4651	1	1.5	240	60	270	24	

LTRB • Plateau rectangulaire, extrémités arquées

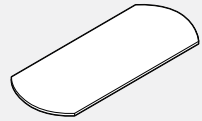

PRODUIT CODE	CHANT		TAILLE(POUCES)				POIDS		VOL PF ³
	B	W	H(B)	H(W)	L	P	LB		
LTRB4284	1021	1269	1	1.5	84	42	78	3	
LTRB4296	1158	1441	1	1.5	96	42	92	4	
LTRB4884	1153	1431	1	1.5	84	48	88	4	
LTRB4896	1309	1626	1	1.5	96	48	110	4	

LTRB • Plateau rectangulaire, extrémités arquées, 2 pièces

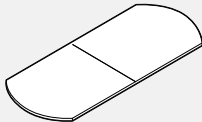

- Les plateaux mesurant plus de 192 po L sont fabriqués en trois pièces.

PRODUIT CODE	CHANT		TAILLE(POUCES)				POIDS		VOL PF ³
	B	W	H(B)	H(W)	L	P	LB		
LTRB42108	1414	1660	1	1.5	108	42	108	6	
LTRB42120	1552	1826	1	1.5	120	42	123	6	
LTRB48108	1577	1846	1	1.5	108	48	110	6	
LTRB48120	1741	2042	1	1.5	120	48	132	7	
LTRB48132	1898	2227	1	1.5	132	48	143	7	
LTRB48144	1927	2262	1	1.5	144	48	158	8	
LTRB48156	2213	2595	1	1.5	156	48	167	8	
LTRB48168	2371	2782	1	1.5	168	48	176	9	
LTRB48180	2659	3116	1	1.5	180	48	189	10	
LTRB48192	2689	3153	1	1.5	192	48	201	10	
LTRB54144	2337	2722	1	1.5	144	54	169	10	
LTRB54168	2691	3134	1	1.5	168	54	187	10	
LTRB54192	3040	3547	1	1.5	192	54	212	13	
LTRB54216	3392	3956	1	1.5	216	54	234	18	
LTRB54240	3745	4366	1	1.5	240	54	259	20	
LTRB60144	2562	2982	1	1.5	144	60	180	11	
LTRB60168	2950	3433	1	1.5	168	60	198	13	
LTRB60192	3339	3887	1	1.5	192	60	223	18	
LTRB60216	3729	4339	1	1.5	216	60	245	22	
LTRB60240	4115	4790	1	1.5	240	60	270	24	

LRT • Plateau piste de course

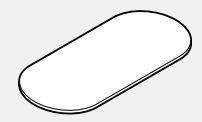

PRODUIT CODE	CHANT		TAILLE(POUCES)				POIDS		VOL PF ³
	B	W	H(B)	H(W)	L	P	LB		
LRT4284	1021	1269	1	1.5	84	42	78	3	
LRT4296	1158	1441	1	1.5	96	42	92	4	
LRT4884	1153	1431	1	1.5	84	48	88	4	
LRT4896	1309	1626	1	1.5	96	48	110	4	

LRT • Plateau piste de course, 2 pièces

• Les plateaux mesurant plus de 192 po L sont fabriqués en trois pièces.

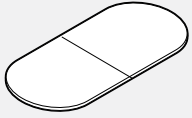

PRODUIT CODE	CHANT		TAILLE (POUCES)				POIDS		VOL PI ³
	B	W	H (B)	H (W)	L	P	LB		
LRT42108	1414	1660	1	1.5	108	42	108	6	
LRT42120	1552	1826	1	1.5	120	42	123	6	
LRT48108	1577	1846	1	1.5	108	48	110	6	
LRT48120	1741	2042	1	1.5	120	48	132	7	
LRT48132	1898	2227	1	1.5	132	48	143	7	
LRT48144	1927	2262	1	1.5	144	48	158	8	
LRT48156	2213	2595	1	1.5	156	48	167	8	
LRT48168	2371	2782	1	1.5	168	48	176	9	
LRT48180	2659	3116	1	1.5	180	48	189	10	
LRT48192	2689	3153	1	1.5	192	48	201	10	
LRT54144	2337	2722	1	1.5	144	54	169	10	
LRT54168	2691	3134	1	1.5	168	54	187	10	
LRT54192	3040	3547	1	1.5	192	54	204	10	
LRT54216	3392	3956	1	1.5	216	54	226	11	
LRT54240	3745	4366	1	1.5	240	54	253	11	
LRT60144	2562	2982	1	1.5	144	60	180	11	
LRT60168	2950	3433	1	1.5	168	60	198	13	
LRT60192	3339	3887	1	1.5	192	60	223	18	
LRT60216	3729	4339	1	1.5	216	60	245	22	
LRT60240	4115	4790	1	1.5	240	60	270	24	

LO • Plateau ovale

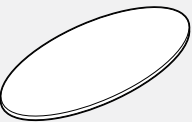

PRODUIT CODE	CHANT		TAILLE (POUCES)				POIDS		VOL PI ³
	B	W	H (B)	H (W)	L	P	LB		
LO3672	731	959	1	1.5	72	36	68	3	
LO3684	850	1108	1	1.5	84	36	74	3	
LO3696	963	1260	1	1.5	96	36	79	3	
LO4284	1021	1269	1	1.5	84	42	78	3	
LO4296	1158	1441	1	1.5	96	42	92	4	
LO4884	1153	1431	1	1.5	84	48	88	4	
LO4896	1309	1626	1	1.5	96	48	110	4	

LBT • Plateau en forme de bateau

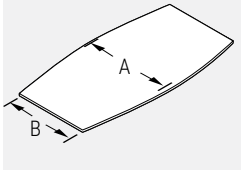

A	B
42	36
48	42

PRODUIT CODE	CHANT		TAILLE (POUCES)				POIDS		VOL PI ³
	B	W	H (B)	H (W)	L	P	LB		
LBT4284	1021	1269	1	1.5	84	42	78	3	
LBT4296	1158	1441	1	1.5	96	42	92	4	
LBT4884	1153	1431	1	1.5	84	48	99	4	
LBT4896	1309	1626	1	1.5	96	48	110	4	

LBT • Plateau en forme de bateau, 2 pièces

• Les plateaux mesurant plus de 192 po L sont fabriqués en trois pièces.
• Les plateaux mesurent 6 po de moins aux extrémités qu'au centre.

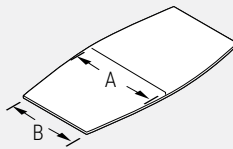

A	B
42	36
48	42
54	48
60	54

PRODUIT CODE	CHANT		TAILLE (POUCES)				POIDS		VOL PI ³
	B	W	H (B)	H (W)	L	P	LB		
LBT42108	1414	1660	1	1.5	108	42	108	6	
LBT42120	1552	1826	1	1.5	120	42	123	6	
LBT48108	1577	1846	1	1.5	108	48	110	6	
LBT48120	1741	2042	1	1.5	120	48	132	7	
LBT48132	1898	2227	1	1.5	132	48	143	7	
LBT48144	1927	2262	1	1.5	144	48	158	8	
LBT48156	2213	2595	1	1.5	156	48	167	8	
LBT48168	2371	2782	1	1.5	168	48	176	9	
LBT48180	2659	3116	1	1.5	180	48	189	10	
LBT48192	2689	3153	1	1.5	192	48	201	10	
LBT54144	2337	2722	1	1.5	144	54	169	10	
LBT54168	2691	3134	1	1.5	168	54	187	10	
LBT54192	3040	3547	1	1.5	192	54	212	13	
LBT54216	3392	3956	1	1.5	216	54	234	18	
LBT54240	3745	4366	1	1.5	240	54	259	20	
LBT60144	2562	2982	1	1.5	144	60	180	11	
LBT60168	2950	3433	1	1.5	168	60	198	13	
LBT60192	3339	3887	1	1.5	192	60	223	18	
LBT60216	3729	4339	1	1.5	216	60	245	22	
LBT60240	4115	4790	1	1.5	240	60	270	24	

LBTB • Plateau en forme de bateau, extrémités arquées

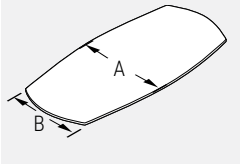

A	B
42	30
48	36

PRODUIT CODE	CHANT		TAILLE (POUCES)				POIDS LB	VOL P ³
	B	W	H(B)	H(W)	L	P		
LBTB4284	1021	1269	1	1.5	84	42	78	3
LBTB4296	1158	1441	1	1.5	96	42	92	4
LBTB4884	1153	1431	1	1.5	84	48	88	4
LBTB4896	1309	1626	1	1.5	96	48	110	4

LBTB • Plateau en forme de bateau, extrémités arquées, 2 pièces

• Les plateaux mesurant plus de 192 po L sont fabriqués en trois pièces.

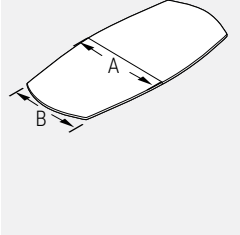

A	B
60	48
54	42
48	36
42	30

PRODUIT CODE	CHANT		TAILLE (POUCES)				POIDS LB	VOL P ³
	B	W	H(B)	H(W)	L	P		
LBTB42108	1414	1660	1	1.5	108	42	108	6
LBTB42120	1552	1826	1	1.5	120	42	123	6
LBTB48108	1577	1846	1	1.5	108	48	110	6
LBTB48120	1741	2042	1	1.5	120	48	132	7
LBTB48132	1898	2227	1	1.5	132	48	143	7
LBTB48144	1927	2262	1	1.5	144	48	158	8
LBTB48156	2213	2595	1	1.5	156	48	167	8
LBTB48168	2371	2782	1	1.5	168	48	176	9
LBTB48180	2659	3116	1	1.5	180	48	189	10
LBTB48192	2689	3153	1	1.5	192	48	204	11
LBTB54144	2337	2722	1	1.5	144	54	176	9
LBTB54168	2691	3134	1	1.5	168	54	187	10
LBTB54192	3040	3547	1	1.5	192	54	212	13
LBTB54216	3392	3956	1	1.5	216	54	234	18
LBTB54240	3745	4366	1	1.5	240	54	259	20
LBTB60144	2562	2982	1	1.5	144	60	180	11
LBTB60168	2950	3433	1	1.5	168	60	198	13
LBTB60192	3339	3887	1	1.5	192	60	223	18
LBTB60216	3729	4339	1	1.5	216	60	245	22
LBTB60240	4115	4790	1	1.5	240	60	270	24

LTW • Plateau en biseau

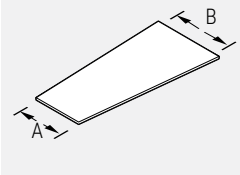

A	B
36	48

PRODUIT CODE	CHANT		TAILLE (POUCES)				POIDS LB	VOL P ³
	B	W	H(B)	H(W)	L	P		
LTW4896	1309	1626	1	1.5	96	48	110	4

LTW • Plateau en biseau, 2 pièces

• Les plateaux mesurant plus de 192 po L sont fabriqués en trois pièces.

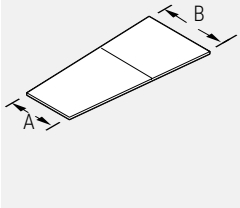

A	B
36	48
42	54
48	60

PRODUIT CODE	CHANT		TAILLE (POUCES)				POIDS LB	VOL P ³
	B	W	H(B)	H(W)	L	P		
LTW48108	1577	1846	1	1.5	108	48	110	6
LTW48120	1741	2042	1	1.5	120	48	132	7
LTW48132	1898	2227	1	1.5	132	48	143	7
LTW48144	1927	2262	1	1.5	144	48	158	8
LTW48156	2213	2595	1	1.5	156	48	167	8
LTW48168	2371	2782	1	1.5	168	48	176	9
LTW48180	2659	3116	1	1.5	180	48	189	10
LTW48192	2689	3153	1	1.5	192	48	201	10
LTW54144	2337	2722	1	1.5	144	54	169	10
LTW54168	2691	3134	1	1.5	168	54	187	10
LTW54192	3040	3547	1	1.5	192	54	212	13
LTW54216	3392	3956	1	1.5	216	54	234	18
LTW54240	3745	4366	1	1.5	240	54	259	20
LTW60144	2562	2982	1	1.5	144	60	180	11
LTW60168	2950	3433	1	1.5	168	60	198	13
LTW60192	3339	3887	1	1.5	192	60	223	18
LTW60216	3729	4339	1	1.5	216	60	245	22
LTW60240	4115	4790	1	1.5	240	60	270	24

LTW_ le premier tiret est B et le deuxième tiret est la longueur. A n'est pas inclus dans le code et constitue la plus petite extrémité.

LTWB • Plateau en biseau, extrémités arquées

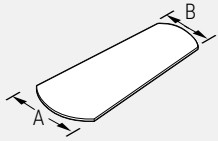

A	B
48	36

PRODUIT CODE	CHANT		TAILLE (POUCES)				POIDS		VOL PP
	B	W	H(B)	H(W)	L	P	LB		
LTWB4896	1309	1626	1	1.5	96	48	110	4	

LTWB • Plateau en biseau, extrémités arquées, 2 pièces

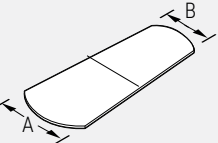

• Les plateaux mesurant plus de 192 po L sont fabriqués en trois pièces.

A	B
48	36
54	42
60	48

PRODUIT CODE	CHANT		TAILLE (POUCES)				POIDS		VOL PP
	B	W	H(B)	H(W)	L	P	LB		
LTWB48108	1577	1846	1	1.5	108	48	110	6	
LTWB48120	1741	2042	1	1.5	120	48	132	7	
LTWB48132	1898	2227	1	1.5	132	48	143	7	
LTWB48144	1927	2262	1	1.5	144	48	158	8	
LTWB48156	2213	2595	1	1.5	156	48	167	8	
LTWB48168	2371	2782	1	1.5	168	48	176	9	
LTWB48180	2659	3116	1	1.5	180	48	189	10	
LTWB48192	2689	3153	1	1.5	192	48	198	11	
LTWB54144	2337	2722	1	1.5	144	54	178	9	
LTWB54168	2691	3134	1	1.5	168	54	187	10	
LTWB54192	3040	3547	1	1.5	192	54	212	13	
LTWB54216	3392	3956	1	1.5	216	54	234	18	
LTWB54240	3745	4366	1	1.5	240	54	259	20	
LTWB60144	2562	2982	1	1.5	144	60	180	11	
LTWB60168	2950	3433	1	1.5	168	60	198	13	
LTWB60192	3339	3887	1	1.5	192	60	223	18	
LTWB60216	3729	4339	1	1.5	216	60	245	22	
LTWB60240	4115	4790	1	1.5	240	60	270	24	

LHM • Plateau demi-lune

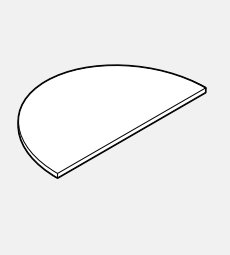

PRODUIT CODE	CHANT		TAILLE (POUCES)				POIDS		VOL PP
	B	W	H(B)	H(W)	L	P	LB		
LHM2424	182	265	1	1.5	24	24	29	3	
LHM2448	347	439	1	1.5	48	24	35	3	
LHM2460	456	540	1	1.5	60	24	42	4	
LHM2472	500	638	1	1.5	72	24	53	6	
LHM3030	233	384	1	1.5	30	30	32	3	
LHM3048	406	528	1	1.5	48	30	40	4	
LHM3060	476	652	1	1.5	60	30	48	6	
LHM3072	524	770	1	1.5	72	30	57	7	

LTZ • Plateau trapézoïdal

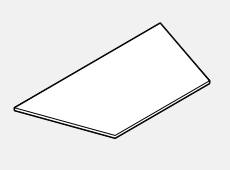

PRODUIT CODE	CHANT		TAILLE (POUCES)				POIDS		VOL PP
	B	W	H(B)	H(W)	L	P	LB		
LTZ2460	456	540	1	1.5	60	24	42	4	
LTZ2472	500	638	1	1.5	72	24	53	6	
LTZ3060	476	652	1	1.5	60	30	48	6	
LTZ3072	524	770	1	1.5	72	30	57	7	

LW • Plateau en forme de vague

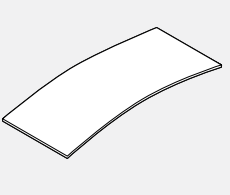

PRODUIT CODE	CHANT		TAILLE (POUCES)				POIDS		VOL PP
	B	W	H(B)	H(W)	L	P	LB		
LW2448	347	439	1	1.5	48	24	35	3	
LW2460	456	540	1	1.5	60	24	42	4	
LW2466	476	590	1	1.5	66	24	47	6	
LW2472	500	638	1	1.5	72	24	53	6	
LW3060	476	652	1	1.5	60	30	48	6	
LW3066	499	709	1	1.5	66	30	53	7	
LW3072	524	770	1	1.5	72	30	64	8	
LW3660	614	811	1	1.5	60	36	53	7	
LW3666	672	885	1	1.5	66	36	63	8	
LW3672	731	959	1	1.5	72	36	68	9	

LCT • Piétement en croix

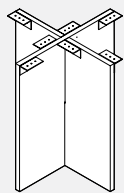

PRODUIT CODE	PRIX	TAILLE(POUCES)			POIDS LB	VOL PI ³
		H	L	P		
LCT18	516	28	18	18	29	6
LCT24	516	28	24	24	39	4
LCT30	579	28	30	30	48	6
LCT36	664	28	36	36	57	8
LCT42	745	28	42	42	62	9

LR • Piétement rectangulaire

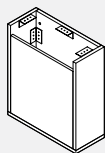

- La face étroite se retire pour permettre l'accès aux fils et câbles.

PRODUIT CODE	PRIX	TAILLE(POUCES)			POIDS LB	VOL PI ³
		H	L	P		
LR18	447	28	18	10	39	3
LR24	505	28	24	10	46	4
LR30	558	28	30	10	54	6
LR36	622	28	36	10	66	8
LR42	715	28	42	10	83	9

LSQ • Piétement carré

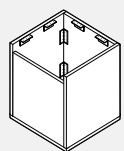

- La face étroite se retire pour permettre l'accès aux fils et câbles.

PRODUIT CODE	PRIX	TAILLE(POUCES)			POIDS LB	VOL PI ³
		H	L	P		
LSQ18	560	28	18	18	50	7
LSQ24	686	28	24	24	66	11
LSQ30	818	28	30	30	83	17

LDRUM • Piétement tambour

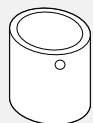

- Les piétements tambours sont offerts en stratifié haute pression uniquement avec un fond plein.
- Un trou de 2 po. est taillée au haut du piétement pour passer les câbles du sol à la surface de la table.
- Un sac de sable est compris.
- Aucune porte d'accès n'est possible.

PRODUIT CODE	PRIX	TAILLE(POUCES)			POIDS LB	VOL PI ³
		H	L	P		
LDRUM18	909	28	18	18	32	8
LDRUM24	969	28	24	24	43	11
LDRUM30	993	28	30	30	54	14

LV • Piétement en V

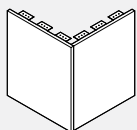

PRODUIT CODE	PRIX	TAILLE(POUCES)			POIDS LB	VOL PI ³
		H	L	P		
LV1818	298	28	18	18	29	3
LV2424	341	28	24	24	39	4
LV3030	400	28	30	30	48	6

LELBA • Piétement elliptique, aluminium extrudé

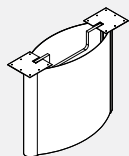

- Les panneaux latéraux en stratifié se retirent pour permettre l'accès aux fils et câbles.
- Finis métalliques peints de série.
- Pour un fini en aluminium anodisé en option, ajouter 50 \$ au prix courant.

PRODUIT CODE	PRIX	TAILLE(POUCES)			POIDS LB	VOL PI ³
		H	L	P		
LELBA18	1266	28	18	9	33	2
LELBA24	1348	28	24	10	44	2
LELBA30	1511	28	30	12	55	4
LELBA36	1679	28	36	13	66	7
LELBA42	1841	28	42	14	77	9

TELRR • Piétement rectangulaire, arêtes arrondies en aluminium extrudé

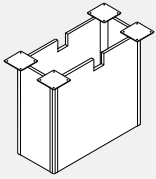

• Une porte simple à charnière est offerte en option. Préciser HD à la fin du code de produit. Ajouter 126 \$ au prix courant.

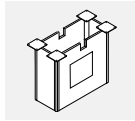

PRODUIT CODE	PRIX	TAILLE(POUCES)			POIDS LB	VOL PI³
		H	L	P		
TELRR18	757	28	18	12	66	7
TELRR24	800	28	24	12	72	9
TELRR30	844	28	30	12	105	11
TELRR36	887	28	36	12	129	13
TELRR42	930	28	42	12	129	15

TELBR • Piétement rectangulaire, arêtes rectangulaires en aluminium extrudé

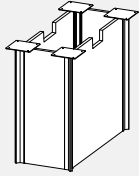

• Une porte simple à charnière est offerte en option. Préciser HD à la fin du code de produit. Ajouter 126 \$ au prix courant.

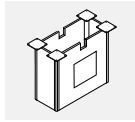

PRODUIT CODE	PRIX	TAILLE(POUCES)			POIDS LB	VOL PI³
		H	L	P		
TELBR18	781	28	18	12	66	7
TELBR24	826	28	24	12	72	9
TELBR30	868	28	30	12	105	11
TELBR36	912	28	36	12	129	13
TELBR42	956	28	42	12	129	15

TELSR • Piétement carré, arêtes arrondies en aluminium extrudé

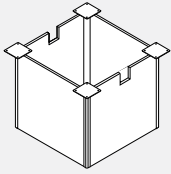

• Une porte simple à charnière est offerte en option. Préciser HD à la fin du code de produit. Ajouter 126 \$ au prix courant.

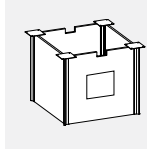

PRODUIT CODE	PRIX	TAILLE(POUCES)			POIDS LB	VOL PI³
		H	L	P		
TELSR18	811	28	18	18	77	7
TELSR24	894	28	24	24	83	9
TELSR30	979	28	30	30	117	20
TELSR36	1064	28	36	36	140	24
TELSR42	1146	28	42	42	140	24

TELBS • Piétement carré, arêtes rectangulaires en aluminium extrudé

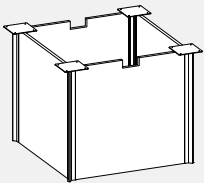

• Une porte simple à charnière est offerte en option. Préciser HD à la fin du code de produit. Ajouter 126 \$ au prix courant.

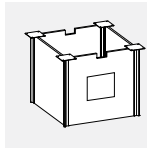

PRODUIT CODE	PRIX	TAILLE(POUCES)			POIDS LB	VOL PI³
		H	L	P		
TELBS18	837	28	18	18	77	7
TELBS24	936	28	24	24	83	9
TELBS30	1040	28	30	30	117	20
TELBS36	1156	28	36	36	140	24
TELBS42	1275	28	42	42	140	24

TRUM • Piétement trompette

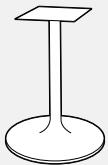

PRODUIT CODE	PRIX		TAILLE(POUCES)			POIDS LB	VOL PI³
	PEINT	CHROMÉ	H	L	P		
TRUM18	473	618	28	18	18	15	9
TRUM24	542	686	28	24	24	18	13
TRUM30	880	1024	28	30	30	20	15
TRUM18BH	699	842	40.5	18	18	26	18
TRUM24BH	799	944	40.5	24	24	29	15

TTFD • Piétement colonne, plaque circulaire plate

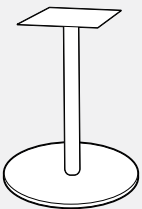

PRODUIT CODE	PRIX		TAILLE(POUCES)			POIDS LB	VOL PI³
	PEINT	CHROMÉ	H	L	P		
TTFD18	845	1007	28	18	18	50	9
TTFD22	912	1073	28	22	22	55	13
TTFD24	980	1140	28	24	24	66	14
TTFD30	1423	1492	28	30	30	88	15
TTFD36	1895	2054	28	36	36	110	15
TTFD18BH	1036	1197	40.5	18	18	72	11
TTFD22BH	1103	1263	40.5	22	22	77	15
TTFD24BH	1169	1330	40.5	24	24	110	17

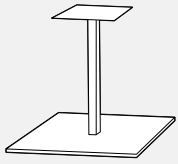
TTSQ • Piétement colonne, plaque carrée plate

- Dimensions de la plaque : (18 po -30 po : 11 po x11 po), (36 po : 14 po x14 po)
- Dimensions de la colonne : (18 po -24 po : 2 1/2 po), (30 po -36 po : 3 po)

PRODUIT CODE	PRIX		TAILLE(POUCES)			POIDS		VOL PP
	PEINT	CHROMÉ	H	L	P	LB		
TTSQ18	1184	1328	28	18	18	50	9	
TTSQ23	1319	1463	28	23	23	61	13	
TTSQ30	1691	1836	28	30	30	88	15	
TTSQ18BH	1375	1519	40.5	18	18	72	11	
TTSQ23BH	1508	1653	40.5	23	23	83	15	

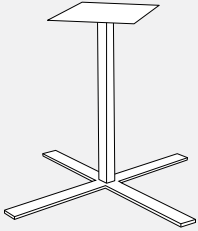
TTFLTX • Piétement colonne, pieds en croix

- Dimensions de la plaque : (18 po -30 po : 11 po x11 po), (36 po : 14 po x14 po)
- Dimensions de la colonne : (18 po -24 po : 2 1/2 po), (30 po -36 po : 3 po)

PRODUIT CODE	PRIX		TAILLE(POUCES)			POIDS		VOL PP
	PEINT	CHROMÉ	H	L	P	LB		
TTFLTX18	1251	1476	28	18	18	15	9	
TTFLTX22	1268	1493	28	22	22	17	11	
TTFLTX24	1285	1510	28	24	24	18	13	
TTFLTX30	1319	1511	28	30	30	20	15	
TTFLTX36	1352	1576	28	36	36	22	24	
TTFLTX18BH	1441	1668	40.5	18	18	26	11	
TTFLTX22BH	1459	1682	40.5	22	22	28	13	
TTFLTX24BH	1508	1737	40.5	24	24	29	15	

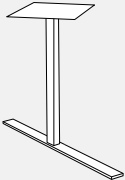
TTFLT • Piétement colonne, pieds en T

- Dimensions de la plaque : (18 po -30 po : 11 po x11 po), (36 po : 14 po x14 po)
- Dimensions de la colonne : (18 po -24 po : 2 1/2 po), (30 po -36 po : 3 po)

PRODUIT CODE	PRIX		TAILLE(POUCES)			POIDS		VOL PP
	PEINT	CHROMÉ	H	L	P	LB		
TTFLT18	946	1108	28		18	9	2	
TTFLT22	965	1126	28		22	10	2	
TTFLT24	980	1140	28		24	11	3	
TTFLT30	1015	1176	28		30	13	3	
TTFLT36	1049	1209	28		36	15	3	

TTFL3P • Piétement colonne, 3 pieds

- Dimensions de la plaque : (18 po -30 po : 11 po x11 po), (36 po : 14 po x14 po)
- Dimensions de la colonne : (18 po -24 po : 2 1/2 po), (30 po -36 po : 3 po)

PRODUIT CODE	PRIX		TAILLE(POUCES)			POIDS		VOL PP
	PEINT	CHROMÉ	H	L	P	LB		
TTFL3P18	1184	1410	28		18	11	7	
TTFL3P22	1201	1427	28		22	12	13	
TTFL3P24	1218	1443	28		24	13	15	
TTFL3P30	1251	1476	28		30	15	15	
TTFL3P36	1268	1493	28		36	18	24	

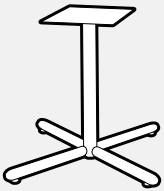
LL4S • Piétement colonne, pieds à bout arrondi en croix

- Dimensions de la plaque : (26 po -30 po : 11 po x11 po), (36 po : 14 po x14 po)
- Des roulettes sont offertes en option. Préciser CS à la fin du code de produit. Ajouter 79 \$ au prix courant

PRODUIT CODE	PRIX		TAILLE(POUCES)			POIDS		VOL PP
	PEINT	CHROMÉ	H	L	P	LB		
LL4S18	481	608	28	18	18	15	7	
LL4S26	571	699	28	26	26	18	15	
LL4S30	607	736	28	30	30	20	15	
LL4S36	668	796	28	36	36	22	24	

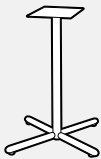
LL4S-42 • Piétement bistro, pieds à bouts arrondis

- Dimensions de la plaque : (26 po -30 po : 11 po x11 po)

PRODUIT CODE	PRIX		TAILLE(POUCES)			POIDS		VOL PP
	PEINT	CHROMÉ	H	L	P	LB		
LL4S2642	651	781	40.5	26	26	22	18	
LL4S3042	696	825	40.5	30	30	24	23	
LL4S3642	760	887	40.5	36	36	26	28	

LLT • Pied en T à bouts arrondis

- Dimensions de la plaque : 11 po x11 po
- Des roulettes sont offertes en option. Préciser CS à la fin du code de produit. Ajouter 39 \$ au prix courant

PRODUIT CODE	PRIX		TAILLE(POUCES)			POIDS		VOL PP
	PEINT	CHROMÉ	H	L	P	LB		
LLT18	295	424	28	18	6	9	2	
LLT26	312	440	28	26	6	11	3	
LLT30	325	451	28	30	6	13	3	
LLT36	601	728	28	36	6	15	3	

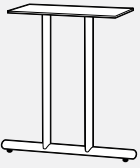
LLTT • Pied en T double à bouts arrondis

- Dimensions de la plaque : 11 po x 24 po
- Des roulettes sont offertes en option. Préciser CS à la fin du code de produit. Ajouter 39 \$ au prix courant

PRODUIT CODE	PRIX		TAILLE(POUCES)			POIDS		VOL PI ³
	PEINT	CHROMÉ	H	L	P	LB		
LLTT18	492	653	28	18	6	13	2	
LLTT26	518	679	28	26	6	20	3	
LLTT30	534	696	28	30	6	24	3	
LLTT36	769	928	28	36	6	26	3	
LLTT42	899	1062	28	42	6	31	4	

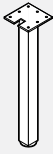
LLSQ • Pied colonnaire carré

- Pied tubulaire carré de 2,5 po x 2,5 po; sert d'appui à une surface de travail.
- La plaque supérieure est soudée au pied.
- La plaque de 8 po x 8 po s'assujettie à l'aide de vis à bois no 10 de 3/4 po.
- Course de réglage en hauteur sur 1 po.

PRODUIT CODE	PRIX		TAILLE(POUCES)			POIDS		VOL PI ³
	PEINT	CHROMÉ	H	L	P	LB		
LLSQ25X25H28	240	367	28	2.5	2.5	9	0.17	

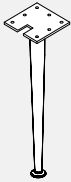
LATBL • Pied fuselé

- Pied fuselé; sert d'appui à une surface de travail.
- La plaque supérieure est soudée au pied.
- La plaque de 8 po x 8 po s'assujettie à l'aide de vis à bois no 10 de 3/4 po.
- Course de réglage en hauteur sur 1 po.
- Le bas du tube de patte a un diamètre de 1" et le dessus est de 2 3/8" de diamètre.

PRODUIT CODE	PRIX		TAILLE(POUCES)			POIDS		VOL PI ³
	PEINT	CHROMÉ	H	L	P	LB		
LATBL28	195	331	28	3	3	9	0.17	

BHML • Pied monbranche

- Pied de 3 po de diamètre; sert d'appui à une surface de travail.
- La plaque supérieure est soudée au pied.
- La plaque de 8 po x 8 po s'assujettie à l'aide de vis à bois no 10 de 3/4 po.
- Course de réglage en hauteur sur 1 po.

PRODUIT CODE	PRIX		TAILLE(POUCES)			POIDS		VOL PI ³
	PEINT	CHROMÉ	H	L	P	LB		
BHML03	207	334	28	3	3	9	0.17	

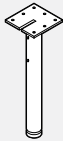
L2BHML • Pied monbranche

- Pied de 3 po de diamètre; sert d'appui à une surface de travail.
- La plaque supérieure à découpe est soudée au pied. La découpe permet de recevoir un panneau de fond.
- La plaque de 8 po x 8 po s'assujettie à l'aide de vis à bois no 10 de 3/4 po.
- Course de réglage en hauteur sur 1 po.

PRODUIT CODE	PRIX		TAILLE(POUCES)			POIDS		VOL PI ³
	PEINT	CHROMÉ	H	L	P	LB		
L2BHML03	207	334	28	3	3	9	0.17	

LBHML06 • Pied monbranche de 6 p

- Pied de 6 po de diamètre; sert d'appui à une surface de travail.
- La plaque supérieure est soudée en affleurement au pied.
- La plaque de 8 po x 8 po s'assujettie à l'aide de vis à bois no 10 de 3/4 po.
- Course de réglage en hauteur sur 1 po.
- Le pied est excentré, affleurant un côté de la plaque.

PRODUIT CODE	PRIX		TAILLE(POUCES)			POIDS		VOL PI ³
	PEINT	CHROMÉ	H	L	P	LB		
LBHML06	398	559	28	6	6	9	0.17	

FOLDLEG • Pied pliant

- Les pieds sont vendus par paire.
- Les pieds sont offerts dans un fini noir (BLK) ou argenté (SIL) uniquement.

PRODUIT CODE	PRIX	TAILLE(POUCES)			POIDS LB	VOL PI ³
		H	L	P		
FOLDLEG	460	28	24.625	3	11	7

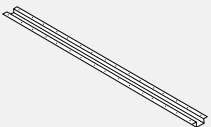
LHC • Profilé oméga pour tables de conférence

- Se reporter au tableau à la page H.2.

PRODUIT CODE	PRIX	TAILLE(POUCES)			POIDS LB	VOL PI ³
		H	L	P		
LHC40	58	1.4	40	5	4	0.20
LHC46	64	1.4	46	5	6	0.22
LHC52	68	1.4	52	5	7	0.25
LHC58	78	1.4	58	5	8	0.28
LHC64	88	1.4	64	5	9	0.31
LHC70	94	1.4	70	5	10	0.33

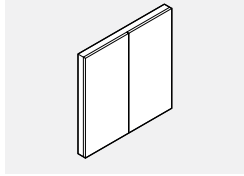
LVB • Tableau de présentation

• Se reporter à la page H.1 pour les renseignements techniques.

PRODUIT CODE	CHANT		TAILLE (POUCES)				POIDS		VOL PF
	LP/B	HP/B	H(B)	H(W)	L	P	LB		
LVB48	1579	1748	48		48	8	154	10	
LVB48MG	2457	2708	48		48	8	154	10	

MSPDM • Comprend une prise duplex et deux prises de données

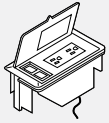

- Comprend une prise duplex et deux prises de données (RJ45, Cat 6)
- Plastique noir.

PRODUIT CODE	PRIX	TAILLE (POUCES)			POIDS LB	VOL PP³
		H	L	P		
MSPDM	276	2.75	6.5	3.5	2	0.1

Solution d'alimentation ModPower

- Solutions d'alimentation pour espaces flexibles. Connectez jusqu'à quatre unités (au Canada)/ six unités aux États-Unis à partir d'une seule alimentation avec prise NEMA pour fournir des ports d'alimentation et de charge au dessus de la table. Modules en surface et modules à pince disponibles.
- Facile à installer; conforme au code qui permet aux utilisateurs d'optimiser n'importe quel espace en offrant un accès pratique à l'alimentation. Parfait pour les zones de formation, les salles de réunion, les postes de travail au bureau et plus encore. Les unités sont dotées de prises inviolables ainsi que de ports de charge USB-A et USB-C.
- Connecteurs faciles à utiliser qui sont sans danger au toucher avec un loquet supplémentaire pour éviter une séparation involontaire. Poussez facilement ensemble pour connecter et appuyez simplement sur le loquet pour déconnecter.
- La longueur totale maximale ne doit pas dépasser 48,5 pieds par alimentation. Homologué UL selon UL962A SD, la norme pour les unités de distribution d'alimentation de meubles pour les tables d'espace de travail portables/mobiles.
- Certifié selon la norme CSA C22.2 n° 203-16.
- Fonctionne avec les produits Licence, Terina et Bridges.
- Le module monté en surface est livré avec un support de serrage qui s'adaptera à tout matériau de 1/2" à 1-1/2" d'épaisseur ; des supports supplémentaires sont également inclus pour les options de montage à vis qui peuvent s'adapter aux positions verticales ou horizontales.
- Les modules peuvent être intégrés dans des surfaces mais la surface doit être spécifiée comme spéciale.

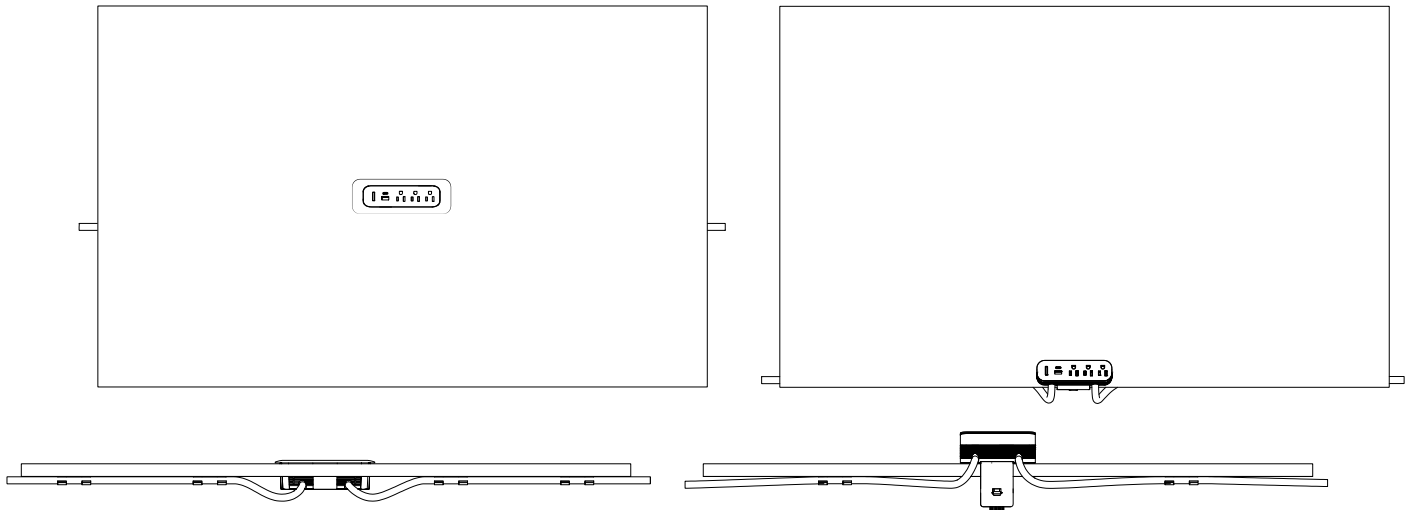
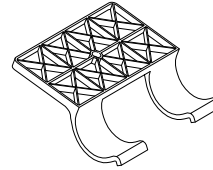

GMDSF10 • Unité d'encastrement de démarrage ModPower

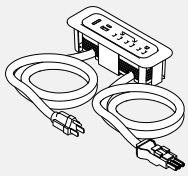

- L'unité de démarrage ModPower comprend un cordon de 10' avec une prise NEMA et un cordon de connexion de 3'.
- Unité équipée de trois prises inviolables de 15 A, d'un port de charge USB-A et d'un USB-C et d'un disjoncteur.
- 4 clips de cordon de gestion des câbles inclus.
- MG à la fin du code indique une finition magnésium, tandis que WH est une finition blanche.

PRODUIT CODE	PRIX	TAILLE/ POUCES			POIDS LB	VOLUME PP³
		H	L	P		
GMDSF10MG	597	7.63	2.75	2.63	3.44	1.0
GMDSF10WH	597	7.63	2.75	2.63	3.44	1.0

GMDCF3 • Unité d'encastrement intermédiaire ModPower

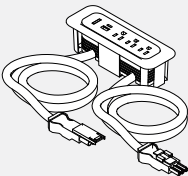

- L'unité centrale ModPower comprend deux cordons de connexion de 3'.
- Unité équipée de trois prises inviolables de 15 A et 12 A, d'un port de charge USB-A et d'un port de charge USB-C et d'un disjoncteur.
- 4 clips de cordon de gestion des câbles inclus.
- MG à la fin du code indique une finition magnésium, tandis que WH est une finition blanche.

PRODUIT CODE	PRIX	TAILLE/ POUCES			POIDS LB	VOLUME PP³
		H	L	P		
GMDCF3MG	562	7.63	2.75	2.63	2.44	1.0
GMDCF3WH	562	7.63	2.75	2.63	2.44	1.0

GMDEF3 • Unité d'encastrement d'extrémité ModPower

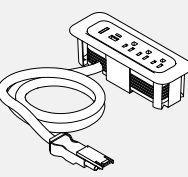

- L'unité d'extrémité ModPower comprend un cordon de connexion de 3'.
- Unité équipée de trois prises inviolables de 15 A et 12 A, d'un port de charge USB-A et d'un port de charge USB-C et d'un disjoncteur.
- 2 clips de cordon de gestion des câbles inclus.
- MG à la fin du code indique une finition magnésium, tandis que WH est une finition blanche.

PRODUIT CODE	PRIX	TAILLE/ POUCES			POIDS LB	VOLUME PP³
		H	L	P		
GMDEF3MG	494	7.63	2.75	2.63	1.85	1.0
GMDEF3WH	494	7.63	2.75	2.63	1.85	1.0

GMDSA10 • Unité montée sur démarreur ModPower

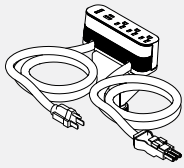

- L'unité de démarrage ModPower comprend un cordon de 10' avec une prise NEMA et un cordon de connexion de 3'.
- Unité équipée de trois prises inviolables de 15 A, d'un port de charge USB-A et d'un USB-C et d'un disjoncteur.
- Comprend une pince de bord et 3 autres méthodes de montage ; et 4 clips de cordon de gestion des câbles.
- MG à la fin du code indique une finition magnésium, tandis que WH est une finition blanche.

PRODUIT CODE	PRIX	TAILLE/ POUCES			POIDS		VOLUME
		H	L	P	LB	PI ³	
GMDSA10MG	631	6.13	1.75	2.5	4.33	1.0	
GMDSA10WH	631	6.13	1.75	2.5	4.33	1.0	

GMDCA3 • Unité montée au milieu ModPower

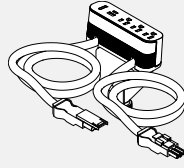

- L'unité centrale ModPower comprend deux cordons de connexion de 3'.
- Unité équipée de trois prises inviolables de 15 A et 12 A, d'un port de charge USB-A et d'un port de charge USB-C et d'un disjoncteur.
- Comprend une pince de bord et 3 autres méthodes de montage ; et 4 clips de cordon de gestion des câbles.
- MG à la fin du code indique une finition magnésium, tandis que WH est une finition blanche.

PRODUIT CODE	PRIX	TAILLE/ POUCES			POIDS		VOLUME
		H	L	P	LB	PI ³	
GMDCA3MG	597	6.13	1.75	2.5	3.33	1.0	
GMDCA3WH	597	6.13	1.75	2.5	3.33	1.0	

GMDEA3 • Unité montée en bout ModPower

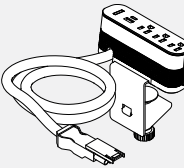

- L'unité d'extrémité ModPower comprend un cordon de connexion de 3'.
- Unité équipée de trois prises inviolables de 15 A et 12 A, d'un port de charge USB-A et d'un port de charge USB-C et d'un disjoncteur.
- Comprend une pince de bord et 3 autres méthodes de montage ; et 2 clips de cordon de gestion des câbles.
- MG à la fin du code indique une finition magnésium, tandis que WH est une finition blanche.

PRODUIT CODE	PRIX	TAILLE/ POUCES			POIDS		VOLUME
		H	L	P	LB	PI ³	
GMDEA3MG	528	6.13	1.75	2.5	2.75	1.0	
GMDEA3WH	528	6.13	1.75	2.5	2.75	1.0	

CMDCLIPS • Clips de gestion ModPower

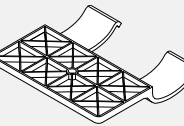

- Comprend 10 pinces.

PRODUIT CODE	PRIX	TAILLE/ POUCES			POIDS		VOLUME
		H	L	P	LB	PI ³	
GMDCCLIPS	102	2.6	2.5	0.6	0.3	0.2	

GMDJ36BK • Cavalier d'interconnexion ModPower

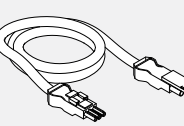

- Cordon d'interconnexion ModPower pour ajouter une longueur de cordon supplémentaire de 3 pieds entre les unités ModPower.
- Paquet de 2, chaque 3 pieds avec connecteur mâle et femelle.

PRODUIT CODE	PRIX	TAILLE/ POUCES			POIDS		VOLUME
		H	L	P	LB	PI ³	
GMDJ36BK	329	36			1.38	0.9	

BG5 • Passe-câbles rectangulaires

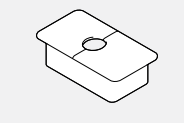

- Choix
- (BLK) Plastique noir
- (GRY) Plastique gris
- (WHT) Plastique blanc

PRODUIT CODE	PRIX	TAILLE (POUCES)			POIDS		VOL
		H	L	P	LB	PI ³	
BG5	36		3.5	2			

Plaques télécom



PRODUIT CODE	PRIX
Plaque noire pour prises télécom avec deux prises pour fils RJ45 de cat. 6 ABLBB	252



Plaque noire pour prises télécom avec trois prises pour fils RJ45 de cat. 6 ABLBBB	372
---	-----



Plaque noire pour prises télécom avec quatre prises pour fils RJ45 de cat. 6 ABLBBBB	490
---	-----

GCRTMCS401 • Bloc d'alimentation encastré, 1 duplex, 1 sortie de données, 1 duplex d'alimentation

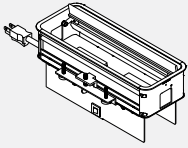

- Bloc d'alimentation encastré simple face avec 1 duplex régulier et 1 défonçable de données en haut, 1 duplex d'alimentation en bas.
- Cordon d'alimentation de 10 pieds avec fiche droite.
- Plaques télécom à commander séparément.
- Disponible en Noir – B, Tungstène – T ou Blanc de blancs – W comme indiqué par la dernière lettre du numéro de modèle ; les duplex sont toujours gris.
- Non approuvé pour les applications en guirlande.

PRODUCT CODE	PRICE	PRICE			WEIGHT		VOL FT ³
		H	W	D	LBS	FT ³	
GCRTMCS401B	578	4.86	10.78	4.22	4.3	0.51	
GCRTMCS401T	578	4.86	10.78	4.22	4.3	0.51	
GCRTMCS401W	578	4.86	10.78	4.22	4.3	0.51	

GCRTMCS421 • Bloc d'alimentation encastré, 1 alimentation incluant USB A+C, 1 sortie de données, 1 alimentation duplex

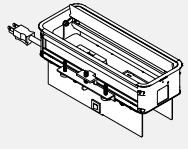

- Bloc d'alimentation encastrable simple face avec 1 alimentation et USB A+C duplex et 1 data knock-out en haut, 1 alimentation duplex en bas.
- Le port USB de type A charge un maximum de 2,4 ampères à 5 V et le port de type C charge un maximum de 3 ampères à 5 V.
- Cordon d'alimentation de 10 pieds avec fiche droite.
- Plaques télécom à commander séparément.
- Disponible en Noir – B, Tungstène – T ou Blanc de blancs – W comme indiqué par la dernière lettre du numéro de modèle ; les duplex sont toujours gris.
- Non approuvé pour les applications en guirlande.

PRODUCT CODE	PRICE	PRICE			WEIGHT		VOL FT ³
		H	W	D	LBS	FT ³	
GCRTMCS421B	759	4.86	10.78	4.22	4.3	0.51	
GCRTMCS421T	759	4.86	10.78	4.22	4.3	0.51	
GCRTMCS421W	759	4.86	10.78	4.22	4.3	0.51	

GCRTMCD602 - Bloc d'alimentation encastré, 2 duplex, 2 sorties de données, 1 duplex d'alimentation

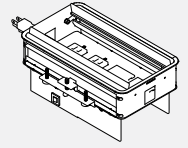

- Bloc d'alimentation encastré double face avec 2 duplex réguliers et 2 entrées défonçables de données en haut, 1 duplex d'alimentation en bas.
- Cordon d'alimentation de 10 pieds avec fiche droite.
- Plaques télécom à commander séparément.
- Disponible en Noir – B, Tungstène – T ou Blanc de blancs – W comme indiqué par la dernière lettre du numéro de modèle ; les duplex sont toujours gris.
- Non approuvé pour les applications en guirlande.

PRODUCT CODE	PRICE	PRICE			WEIGHT		VOL FT ³
		H	W	D	LBS	FT ³	
GCRTMCD602B	660	4.86	10.78	6.22	5.9	0.51	
GCRTMCD602T	660	4.86	10.78	6.22	5.9	0.51	
GCRTMCD602W	660	4.86	10.78	6.22	5.9	0.51	

GCRTMCD622 - Bloc d'alimentation encastré, 1 duplex, 1 alimentation incluant USB A+C, 2 sorties de données, 1 alimentation duplex

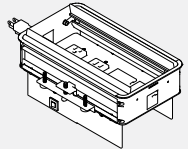

- Bloc d'alimentation encastré double face avec 1 duplex régulier, 1 alimentation et USB A+C et 2 entrées de données en haut, 1 alimentation duplex en bas.
- Le port USB de type A charge un maximum de 2,4 ampères à 5 V et le port de type C charge un maximum de 3 ampères à 5 V.
- Cordon d'alimentation de 10 pieds avec fiche droite.
- Plaques télécom à commander séparément.
- Disponible en Noir – B, Tungstène – T ou Blanc de blancs – W comme indiqué par la dernière lettre du numéro de modèle ; les duplex sont toujours gris.
- Non approuvé pour les applications en guirlande.

PRODUCT CODE	PRICE	PRICE			WEIGHT		VOL FT ³
		H	W	D	LBS	FT ³	
GCRTMCD622B	831	4.86	10.78	6.22	6.1	0.51	
GCRTMCD622T	831	4.86	10.78	6.22	6.1	0.51	
GCRTMCD622W	831	4.86	10.78	6.22	6.1	0.51	

GCRTMCD642 - Bloc d'alimentation encastré, 2 alimentations dont USB A+C, 2 sorties de données, 1 alimentation duplex

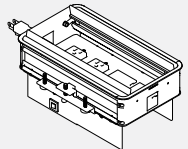

- Bloc d'alimentation encastré double face avec 2 alimentations et USB A+C et 2 entrées de données en haut, 1 alimentation duplex en bas.
- Le port USB de type A charge un maximum de 2,4 ampères à 5 V et le port de type C charge un maximum de 3 ampères à 5 V.
- Cordon d'alimentation de 10 pieds avec fiche droite.
- Plaques télécom à commander séparément.
- Disponible en Noir – B, Tungstène – T ou Blanc de blancs – W comme indiqué par la dernière lettre du numéro de modèle ; les duplex sont toujours gris.
- Non approuvé pour les applications en guirlande.

PRODUCT CODE	PRICE	PRICE			WEIGHT		VOL FT ³
		H	W	D	LBS	FT ³	
GCRTMCD642B	1001	4.86	10.78	6.22	6.3	0.51	
GCRTMCD642T	1001	4.86	10.78	6.22	6.3	0.51	
GCRTMCD642W	1001	4.86	10.78	6.22	6.3	0.51	

TABLES TERINA

Tables Terina

Les tables Terina™ vous permettent d'adapter votre espace en un tournemain pour répondre aux besoins du moment. Le mécanisme est simple, conçu pour rabattre le dessus d'une seule main. Au moment de les ranger, les tables se placent l'une contre l'autre, dessus rabattu pour réduire l'encombrement.

Surfaces de travail

Les surfaces stratifiées (B) sont munies d'un dessus d'une épaisseur de 1 1/16 po fabriqué d'un panneau de particules d'une densité de 45 lb recouvert d'un stratifié à haute pression et fini sur le dessous avec un revêtement de papier kraft. Les surfaces de placage (V) sont des dessus d'une épaisseur de 1 3/16 po fabriqués d'un panneau de particules d'une densité de 45 lb et sont équilibrées sur dessous au moyen d'un placage (non fini). Les surfaces de travail sont déjà percées, ce qui permet de les aligner avec la base Terina.

Base

Les tables sont munies d'une patte en aluminium, d'une traverse et d'un pied coulé à pression. Les pattes et la traverse sont offertes dans tous les finis peints pour cadre de panneau standard. La portée des pieds est de 23 po. Profondeur d'empilage de 9 po.

Roulettes

Les roulettes sont offertes en équipement standard avec toutes les tables. Roulettes doubles de 2 3/8 po avec verrou manuel. Les roulettes pivotent sur 360°. Elles sont suggérées sur les surfaces recouvertes d'un tapis. Disponibles en gris seulement.

Plaques de jumelage

Les plaques de jumelage sont utilisées pour réunir des tables. Ces plaques sont fabriquées d'acier enduit d'époxy noir et munies de deux vis à oreilles.

Gestion des fils

L'option de gestion des fils est un profilé installé à pression qui s'installe sur l'intérieur de la patte ou sur le dessous de la traverse des tables à dessus rabattable.

Panneaux Modesty

Le panneau Modesty de 10 po se fixe sur le dessus et sur la base et se replie lorsque la table est rangée. Il est offert dans tous les finis de stratifié LP et de placage standard.

GFT-R • Table de formation rectangulaire à dessus rabattable

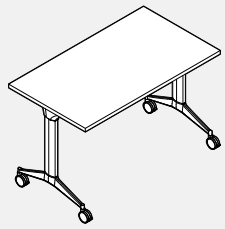

- Les dessus avec un chant B et V présentent des coins carrés.

PRODUIT CODE	PRIX		TAILLE (POUCES)			POIDS LB	VOL PI ³
	B	V	H	L	P		
GFT2448R	1212	2055	29	48	24	48	6
GFT2454R	1262	2206	29	54	24	53	6
GFT2460R	1312	2237	29	60	24	55	7
GFT2466R	1331	2279	29	66	24	61	7
GFT2472R	1349	2317	29	72	24	66	7
GFT3048R	1262	2103	29	48	30	53	6
GFT3054R	1290	2265	29	54	30	55	6
GFT3060R	1331	2305	29	60	30	61	7
GFT3066R	1347	2395	29	66	30	66	7
GFT3072R	1377	2478	29	72	30	68	7

GFT-M • Panneau de fond pliant

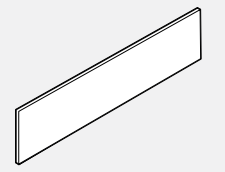

- Comprend matériel pour se connecter aux tables Terina.
- Les panneaux de modestie en similibois de plus de 60" auront le grain de bois dirigé horizontalement, tandis que d'autres fonctionneront verticalement.
- En raison de l'emplacement du panneau de modestie, seulement les modules MSPDM et GMDSF10 peuvent être utilisés sur les tables Terina avec panneaux de modestie.

PRODUIT CODE	PRIX		TAILLE (POUCES)			POIDS LB	VOL PI ³
	LP	V	H	L	P		
GFT48M	299	518	10	46	0.75	11	1
GFT54M	311	581	10	52	0.75	13	1
GFT60M	323	643	10	58	0.75	15	1
GFT66M	334	702	10	64	0.75	18	2
GFT72M	349	764	10	70	0.75	20	2

GFTCM • Guide-câbles



- Jeu de quatre.
- Chaque guide-câbles mesure 10 po L.

PRODUIT CODE	PRIX	TAILLE (POUCES)			POIDS LB	VOL PI ³
		H	L	P		
GFTCM04BLK	37	2	10	2	1	1

GFCNGFP • Ferrure plate de jumelage

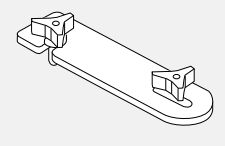

- Préciser l'application pour permettre l'ajout de douilles à la surface de travail.

PRODUIT CODE	PRIX	TAILLE (POUCES)			POIDS LB	VOL PI ³
		H	L	P		
GFCNGFP	37	2.5	5	0.1	0.22	0.01

VICE VERSA TABLES

RENSEIGNEMENTS TECHNIQUES - VICEVERSA

Tables

- Toutes les surfaces de travail sont dotées de douilles permettant un raccord métal à métal.
- Un guide-câbles est de série pour les tables de 60 po et de 72 po.
- Les dessus HP mesurent 1 1/16 po d'épaisseur et sont fabriqués en panneaux de particules recouverts de stratifié.

Dessus HP et chant CPV

- Les tables mobiles à dessus HP mesurent 1 1/16 po d'épaisseur et sont fabriqués en panneaux de particules recouverts de stratifié haute pression. Les arêtes sont ceinturées d'une bande de chant CPV de 3,5 mm.

Pied Viceversa

La plaque universelle de montage peut servir à jumeler deux tables en la faisant pivoter de 45 degrés pour couvrir la face inférieure des deux plateaux sans ceinture en métal.

Les pieds intègrent un chemin de câbles qui permet de faire courir de façon ordonnée les fils et câbles de la surface de travail à l'alimentation au plancher.

Le guide-câbles est refermé par un couvercle encliquetable en PVC transparent.

Le pied Viceversa est doté d'un mécanisme de réglage de la hauteur actionné par bouton-poussoir. L'utilisateur peut ainsi facilement régler la table à la hauteur voulue.

La course de réglage varie de 23,5 po à 30,5 po (par pas de 1 po) pour les pieds munis de patins, et de 25 po à 33 po pour les pieds munis de roulettes.

Les pieds Viceversa peuvent être dotés de:

- patins de mise à niveau
- roulettes à blocage

NOTES:

- La course de réglage en hauteur des patins est de 0,5 po.
- Les patins sont offerts dans un fini fusain uniquement.
- Les roulettes sont offertes dans un fini gris et noir uniquement.
- Les pieds sont offerts dans un choix de six finis de série.
- Les pieds présentent un fini peint écologique durable.

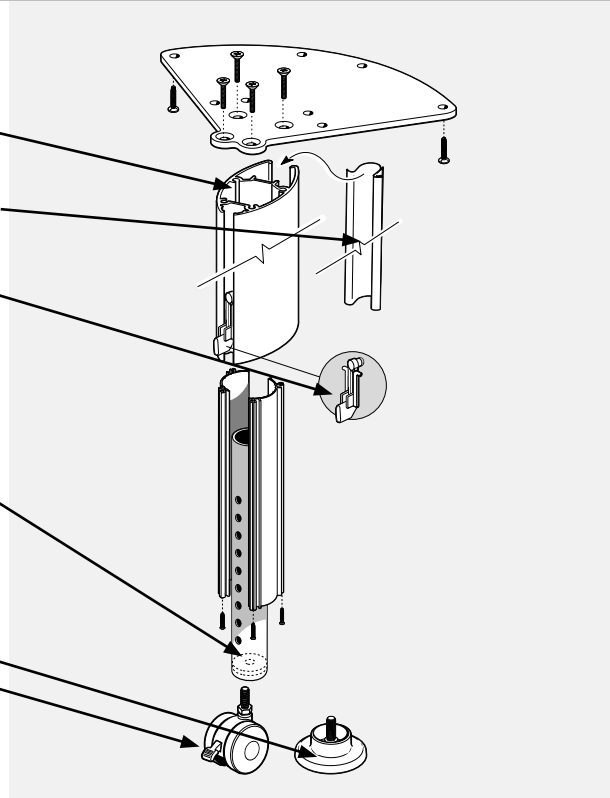

VVRT • Table rectangulaire, 4 pieds

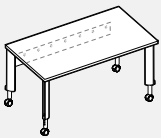

- Les tables peuvent s'utiliser seules ou être groupées et peuvent être facilement déplacées selon l'évolution des besoins.
- Les tables sont dotées de série de 4 pieds avec roulettes à blocage. Des patins sont offerts en option, à préciser.
- Une ceinture en métal de 6 po assure robustesse et stabilité.
- Les panneaux de fond, panneaux Pong ou ceintures en métal de 6 po ne peuvent être utilisés avec les tables à 2 pieds ou groupées.

PRODUIT CODE	PRIX HP	TAILLE(POUCES)			POIDS LB	VOL PI³
		H	L	P		
VVRT2448HP4	927	26-32	24	48	63	7.11
VVRT2460HP4	1019	26-32	24	60	71	7.36
VVRT2472HP4	1067	26-32	24	72	78	7.62
VVRT3060HP4	1113	26-32	30	60	80	7.69
VVRT3072HP4	1158	26-32	30	72	90	8.01

VVS • Table carrée, 4 pieds

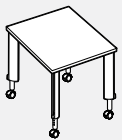

- Les tables peuvent s'utiliser seules ou être groupées et peuvent être facilement déplacées selon l'évolution des besoins.
- Les tables sont dotées de série de 4 pieds avec roulettes à blocage. Des patins sont offerts en option, à préciser.

PRODUIT CODE	PRIX HP	TAILLE(POUCES)			POIDS LB	VOL PI³
		H	L	P		
VVS30HP4	1019	26-32	30	30	71	7.2
VVS36HP4	1067	26-32	36	36	76	7.6
VVS42HP4	1113	26-32	42	42	82	8.0
VVS48HP4	1208	26-32	48	48	88	8.4

VVR • Table circulaire, 4 pieds



- Les tables peuvent s'utiliser seules ou être groupées et peuvent être facilement déplacées selon l'évolution des besoins.
- Les tables sont dotées de série de 4 pieds avec roulettes à blocage. Des patins sont offerts en option, à préciser.

PRODUIT CODE	PRIX HP	TAILLE(POUCES)			POIDS LB	VOL PI³
		H	L	P		
VVR30HP4	975	26-32	30	30	57	6.8
VVR36HP4	1019	26-32	36	36	64	7
VVR42HP4	1067	26-32	42	42	71	7.2
VVR48HP4	1158	26-32	48	48	79	7.6

Global - Bureaux au Canada

Le Groupe Global - Siège social

560, chemin Supertest
Toronto (Ontario)
M3J 2M6
Tél (416) 650-6500

Centre du Groupe Global Salle d'exposition principale et bureau de vente

1350, chemin Flint
Toronto (Ontario)
M3J 2J7
Tél (416) 661-3660

Moncton

268, chemin Coverdale
Riverview (Nouveau-Brunswick)
E1B 3J2
Tél (506) 858-8383

Salles d'exposition

Calgary

2010, 30^e avenue N-E, bureau 12
Calgary (Alberta)
T2E 7K9
Tél (403) 250-7770

Edmonton

17716, 107^e avenue
Edmonton (Alberta)
T5S 1G8
Tél (780) 444-8922

Halifax

1310, rue Hollis, bureau 150
Halifax (Nouvelle Écosse)
B3J 3P3
Tél (902) 422-7434

Montreal

1010 Sainte-Catherine Street West
Mezzanine 2
Montreal, Quebec
H3B 1E7T
Tél (514) 866-4331

Toronto

1350, chemin Flint
Toronto (Ontario)
M3J 2J7
Tél (416) 661-3660

Toronto - The Blueprint

200, rue Wellington Ouest, bureau 1602
Toronto (Ontario)
M5V 3C7

Ottawa

251, avenue Laurier Ouest, bureau 400
Ottawa (Ontario)
K1P 5J6
Tél (613) 234-2881
Veillez téléphoner à l'avance pour prendre rendez-vous.

Vancouver

675, rue West Hastings, bureau 1000
Vancouver (Colombie-Britannique)
V6B 1N2
Tél (604) 432-1701

Winnipeg

111, avenue Lombard, bureau 220
Winnipeg (Manitoba)
R3B 0T4
Tél (204) 925-3350

