

## Liste des caractéristiques du modèle Bridges

Nous souhaitons créer un environnement propice au travail d'équipe axé sur la collaboration qui faciliterait les relations ou l'établissement de ponts entre les gens et les idées. Une série de composants qui serviraient de catalyseurs - en invitant les membres de l'équipe à sortir de leur zone de confort pour les encourager à s'impliquer et à créer dans un climat de collaboration.

### Éléments de fabrication flexibles :

- tables simples (autostables ou mobiles)
- salles de formation
- salles de réunion bibliothèque
- bureau général et bureau privé pour 1 personne
- poste de travail pour 2 personnes
- poste de travail pour 3 personnes
- poste de travail pour 4 personnes
- poste de travail pour 6 personnes
- poste de travail doté d'une colonne de rangement
- poste de travail avec panneaux

**Personnalisation et reconfiguration** faciles afin de répondre aux besoins particuliers de chacun.

Du point de vue du gestionnaire des installations, il est possible d'uniformiser tous les postes de travail de manière à créer une surface de travail linéaire avec services d'alimentation/données, alors que leur fonction respective, ou leur but, peut varier en fonction du type, de la quantité et de la position des éléments adjacents, comme les plaques intercalaires, les armoires de rangement, les tablettes et les accessoires. Ces éléments adjacents sont faciles à reconfigurer en peu de temps, et ce, sans qu'on ne doive faire appel à un électricien ou à l'équipe de TI.

**Compatible avec les environnements les plus variés**, concept épuré, simple et élégant dont les finis reflètent le confort en ayant même un goût de 'chez soi'. Vaste éventail d'environnements présentant des finis variés. Qu'il s'agisse des finis les plus simples ou combinés, comme l'aluminium anodisé et le blanc qui confère une touche à la fois subtile et sophistiquée.

**Choix de deux fonctionnalités et de supports de pattes visiblement distincts** placés sur des roulettes et/ou des vérins de calage : - pattes rondes de hauteur réglable - pattes rectangulaires de hauteur fixe avec fini d'aluminium anodisé offert en option.

## Surfaces de travail

- Les surfaces de travail sont fabriquées de stratifiés à haute pression (HP) et destratifiés à basse pression (LP).
- Des dessus en placage de bois sont disponibles. Demandez à votre représentant du service à la clientèle.
- Les revêtements stratifiés de type HP sont fabriqués d'un panneau de particules d'une épaisseur de 1 1/16" et arborent un rebord plat de 3 mm sur tous les côtés.
- Les revêtements stratifiés de type LP sont fabriqués d'un panneau de particules en mélamine d'une épaisseur de 1" et arborent un rebord plat de 3 mm sur tous les côtés. **Tables**
- Toutes les tables sur rail coulissant unique sont munies de roulettes en équipement standard.
- Tous les postes de travail linéaires multiples sont munis de vérins de calage en équipement standard.
- Les dessus sont carrés pour bien s'appuyer sur les autres surfaces et permettent d'installer des accessoires de bureau.
- Les surfaces de travail sont munies de trous de guidage à des fins d'alignement accessoires.
- Les surfaces de travail sont munies de trous de guidage à des fins d'alignement.

### Surface de Travail, Edge Profiles:

HP/LP edge: 

## Tableau des capacités de rangement des MODULES D'UNE LARGEUR DE 30"

### CÔTE À CÔTE

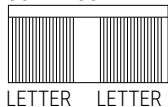

LETTER LETTER

### CÔTE À CÔTE FORMAT LETTRE/AVANT-ARRIÈRE FORMAT LÉGAL

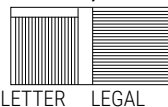

LETTER LEGAL

## Tableau des capacités de rangement des MODULES D'UNE LARGEUR DE 36" OU DE 42"

### CÔTE À CÔTE FORMAT LETTRE

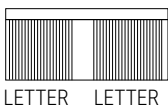

LETTER LETTER

### AVANT-ARRIÈRE FORMAT LÉGAL

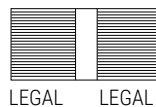

LEGAL LEGAL

### CÔTE À CÔTE FORMAT LETTRE/AVANT-ARRIÈRE FORMAT LÉGAL

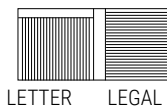

LETTER LEGAL

**Différents systèmes d'alimentation en courant/données sont offerts au choix:** - panier métallique pouvant accueillir les câbles en trop sous la surface de travail et espace de rangement - gestionnaire de câbles vertical intégré aux pattes de la table - modules d'alimentation/données placés sur le rebord de la surface de travail (faciles à reconfigurer, il suffit de les brancher dans les prises du mur/plancher) - caniveau pour câbles d'alimentation/données simple ou double sous la surface de travail (bureau, ordinateurs autostables sur le plancher et équipement de bureau) - porte d'accès de surface de travail (accès sous les prises de courant et les terminaux de données de la surface de travail) - caniveau pour câbles d'alimentation/données au-dessus de la surface de travail (portable/tablette/accès immédiat au téléphone) - système horizontal de gestion des câbles d'alimentation/ données intégré au-dessous des modules de rangement avec panier métallique en option - modules de rangement surélevés permettant un accès continu à la canalisation de plancher intégrée au panneau.

**Les modules de rangement interreliés** peuvent former une colonne (division des espaces, rangement, gestion des câbles et support de surface de travail). La patte de rangement peut être configurée de manière à servir de ferrure d'assemblage.

**Les modules de rangement intégrés aux panneaux** peuvent être reliés et soutenir les cloisons des panneaux (division des espaces, rangement, gestion des câbles, accès aux câbles d'alimentation/données de panneau et support de surface de travail). La patte Bridges intégrée au panneau soutient les surfaces de travail fixées au panneau.

**La collection de sièges Bridges Collaborative** comprend des sièges, des écrans de confidentialité, des tables, des tablettes et de l'alimentation. Il s'agit d'une série de meubles modulaires polyvalents pouvant être configurés dans de nombreux scénarios de planification de l'espace, notamment en angle, en ligne, à concept ouvert, pour la réception traditionnelle ainsi que pour les sièges isolés avec des cloisons de grande confidentialité.

• **CODES:** La liste de prix fait appel à un système de numérotation basé sur des caractères alpha-numériques afin de créer un numéro de produit facile à comprendre. Ce système permet ainsi d'identifier les produits bien plus facilement et de manière bien plus précise.

### EXEMPLE DE CARACTÉRISTIQUES D'UNE SURFACE DE TRAVAIL BRIDGES: CODE DU PRODUIT :

BRTWS2472HP MR71T CHR  
 BRT = Bridges  
 WS = Type de surface de travail  
 2472 = Dimensions : Profondeur sur largeur  
 HP = Fini  
 MR71T = Laminé à haute pression  
 CHR = Rebords de PVC

### Comment utiliser le bon code :

- Utilisez le code de produit Bridges correspondant au revêtement approprié.
- Précisez la couleur du dessus, c'est-à-dire la couleur du stratifié MR71T (matrice blanche de studio).
- Précisez la couleur du rebord de PVC, c'est-à-dire CHR (gris foncé).

GRAIN DIRECTION CHART

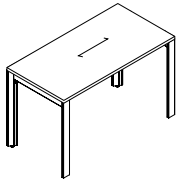

BRTS1P-L

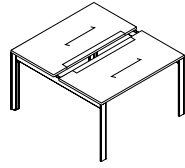

BRTBAR2PA-L

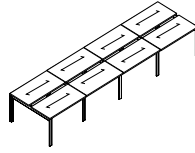

BRTBAR8PA-L

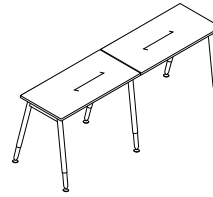

BRTS2P-LR

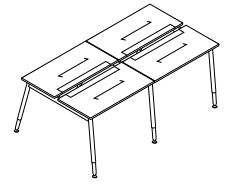

BRTBAR4PA-LR

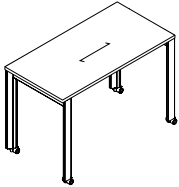

BRTS1P-C

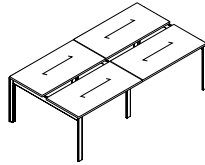

BRTBAR4P-L

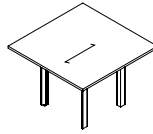

BRTSQ

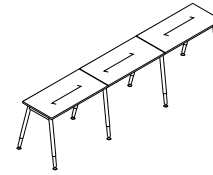

BRTS3P-LR

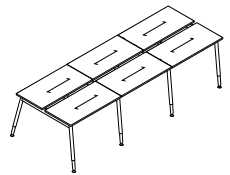

BRTBAR6P-LR

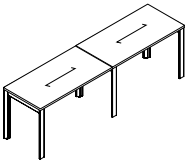

BRTS2P-L

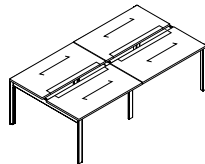

BRTBAR4PA-L

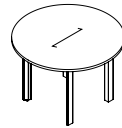

BTRR

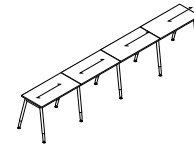

BRTS4P-LR

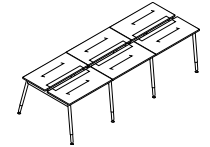

BRTBAR6PA-LR

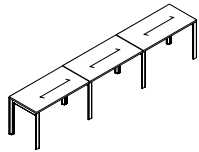

BRTS3P-L

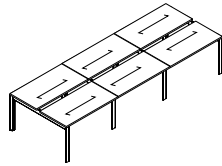

BRTBAR6P-L

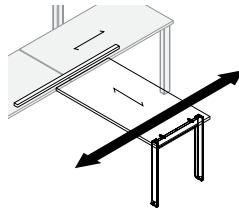

BRTSLDT72C

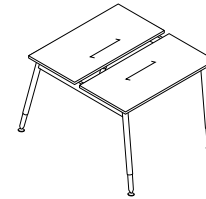

BRTBAR2P-LR

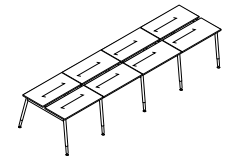

BRTBAR8P-LR

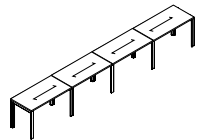

BRTS4P-L

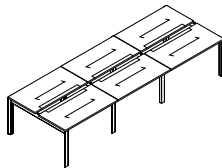

BRTBAR6PA-L

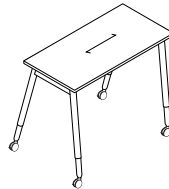

BRTS1P-CR

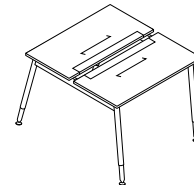

BRTBAR2PA-LR

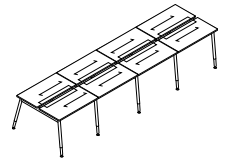

BRTBAR8PA-LR

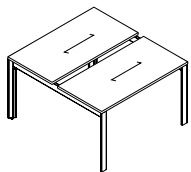

BRTBAR2P-L

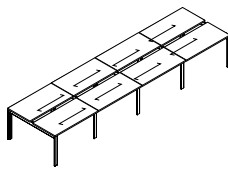

BRTBAR8P-L

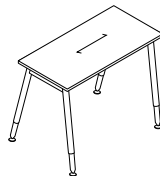

BRTS1P-LR



BRTBAR4P-LR

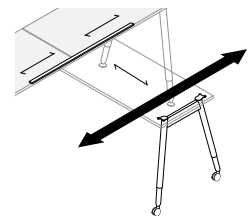

BRTSLDT72CR

GRAIN DIRECTION CHART

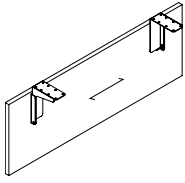

BRTMPS

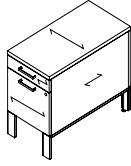

BRT25BF-L

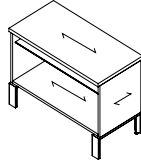

BRT25LO-L

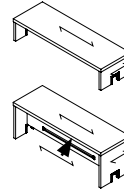

BRTBTS

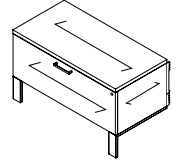

BRTPSL

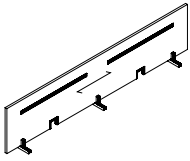

BRTLPPD

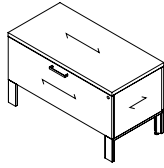

BRT21F-L

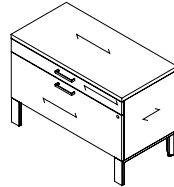

BRT25LBF-L

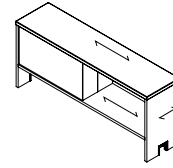

BRTBAS048

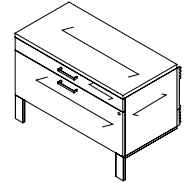

BRTPLBF

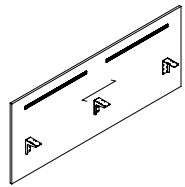

BRTLPPS

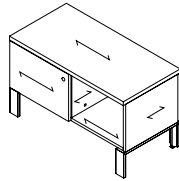

BRT21LS-L

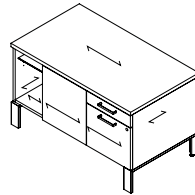

BRT25LBF042L

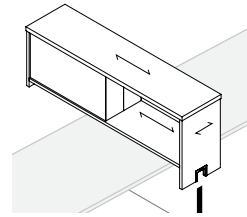

BRTSDS48



BRTCS45BBFF

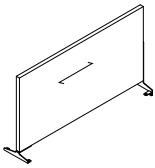

BRTLPPD

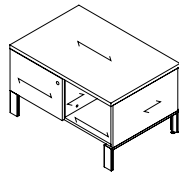

BRT21LSS-L

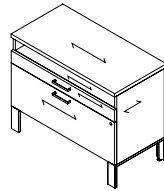

BRT29LOBF-L

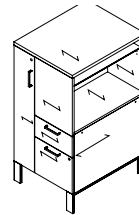

BRTTW50

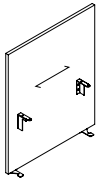

BRTLPEP

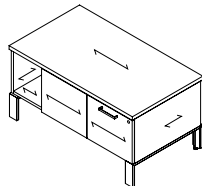

BRT21LS042L

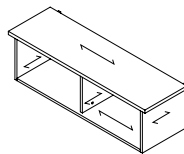

BRTTES

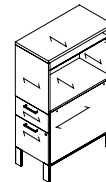

BRTT50

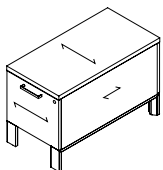

BRT21BF

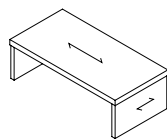

BRTSTS

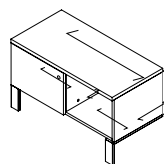

BRTPSLS

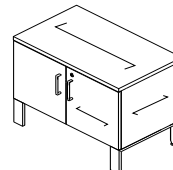

BRT25L2D

## Renseignements techniques - Patte rectangulaire

### Patte d'appui et cadre

Support de surface de travail simple et partagée.

- Les pattes rectangulaires Bridges sont munies des éléments suivants :
- Roulettes verrouillables (BRTLCS)
- Vérins de calage (BRTLVS)
- Les roulettes et les vérins de calage ne peuvent s'installer en rattrapage.

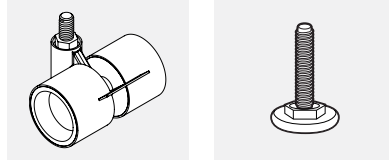

### REMARQUES :

- Les vérins de calage présentent une hauteur de 2" et sont munis d'un filet de 5/16-18.
- Les vérins de calage sont offerts en noir seulement.
- Roulettes d'une hauteur de 45 mm avec filet de 8 mm, disponibles avec un corps blanc et des pneus gris seulement.
- Le cadre des pattes est offert avec notre peinture standard (9) et un fini d'aluminium anodisé.
- La peinture de finition consiste dans un revêtement en poudre d'époxy durable et écologique.

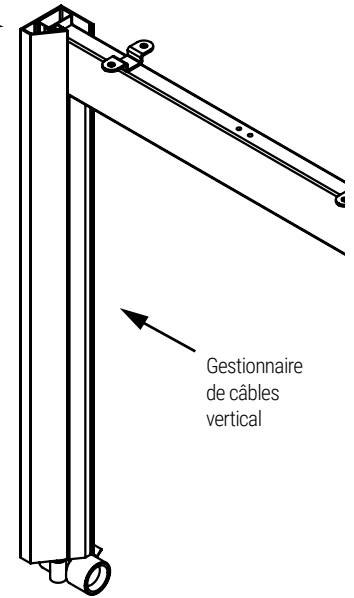

Gestionnaire de câbles vertical

## Renseignements techniques - Pattes rondes

### Patte d'appui et cadre

Les pattes tubulaires s'ajustent par incréments de 1".

Support de surface de travail simple et partagée

Le réglage de la hauteur permet à l'utilisateur de régler facilement la hauteur d'une table.

Les pattes présentent une plage de réglage de la hauteur de 24" à 32" par incréments de 1" lorsqu'elles sont munies de vérins de calage et de 27" à 35" avec roulettes.

Les pattes rondes Bridges sont munies des éléments suivants :

- Roulettes verrouillables (BRTLCR)
- Vérins de calage (BRTLVR)
- Les roulettes et les vérins de calage peuvent s'installer en rattrapage.

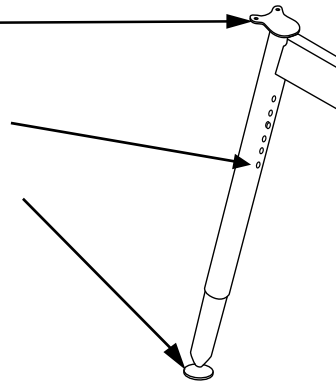

Pattes à hauteur réglable

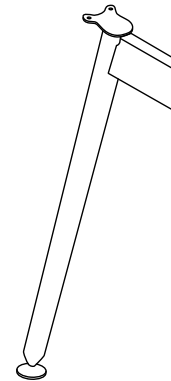

Patte fixe

### REMARQUES :

- Les vérins de calage présentent une hauteur de 1" et sont munis d'un filet de 3/8-16.
- Les vérins de calage sont offerts en version chrome seulement.
- Les roulettes sont disponibles avec la combinaison tungstène/noire seulement.
- Les roulettes présentent un diamètre de 3" et une hauteur totale de 3 3/4" avec un filet 3/8-16.
- La patte intérieure est offerte en version chrome seulement.
- Le cadre des pattes est offert avec nos (9) peintures de finition standard.
- La peinture de finition est un revêtement en poudre d'époxy durable et écologique.

## Renseignements techniques – Poignées en option

Poignée offerte en option qui représente une alternative plus douce et plus mince aux poignées standard des modules de rangement Bridges 2. Coins et rebords arrondis. Peuvent s'installer en rattrapage sur place puisque la position des trous percés dans le tiroir reste inchangée.

Le fini se marie à merveille à l'aluminium anodisé.

- La distance de centre en centre des trous des poignées Bridges 2 est de 128 mm.

Poignée standard

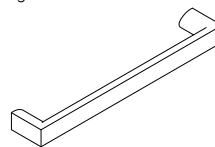

BRH1 - aluminium anodisé  
BRH1B - Noir

Poignée en option

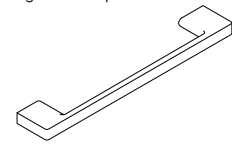

BRH2 - aluminium anodisé

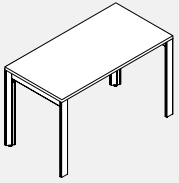

**BRTS1P-L • Pattes rectangulaires - Module à ligne simple pour 1 personne (vérins de calage)**

- Les ensembles de table à ligne simple comprennent une surface de travail, deux ensembles de pattes et une poutre structurale horizontale.
- Veuillez choisir parmi les options de finition suivantes :
  - 1) Pattes verticales en aluminium anodisé avec éléments structuraux horizontaux en acier enduit de poudre. Un coût additionnel de 110 \$ s'applique à cette configuration des pattes en aluminium anodisé.
  - 2) Pattes verticales en aluminium enduit de poudre et éléments structuraux horizontaux en acier. Veuillez choisir parmi les revêtements métalliques standard.
- Surface de travail offerte en versions HP et LP. Veuillez communiquer avec votre représentant du service à la clientèle en ce qui concerne les revêtements en placage de bois.

CODE PRODUIT	PRIX		TAILLE/POUCES			POIDS LB	VOL PP <sup>3</sup>
	LP	HP	H	L	P		
BRTS1P2436L	1011	1069	29	36	24	45	4.00
BRTS1P2442L	1074	1144	29	42	24	48	4.10
BRTS1P2448L	1126	1209	29	48	24	51	4.20
BRTS1P2451L	1157	1245	29	50.5	24	54	4.30
BRTS1P2454L	1189	1286	29	54	24	57	4.40
BRTS1P2460L	1233	1340	29	60	24	60	4.48
BRTS1P2463L	1243	1357	29	62.5	24	63	4.57
BRTS1P2466L	1258	1368	29	66	24	66	4.65
BRTS1P2472L	1269	1397	29	72	24	69	4.73
BRTS1P2478L	1317	1437	29	78	24	72	4.82
BRTS1P2484L	1355	1484	29	84	24	75	4.92
BRTS1P3036L	1089	1154	29	36	30	54	4.20
BRTS1P3042L	1180	1270	29	42	30	57	4.30
BRTS1P3048L	1204	1300	29	48	30	60	4.41
BRTS1P3051L	1227	1326	29	50.5	30	63	4.50
BRTS1P3054L	1254	1343	29	54	30	66	4.60
BRTS1P3060L	1279	1394	29	60	30	69	4.73
BRTS1P3063L	1292	1407	29	62.5	30	72	4.80
BRTS1P3066L	1301	1422	29	66	30	75	4.90
BRTS1P3072L	1332	1458	29	72	30	78	5.01
BRTS1P3078L	1367	1496	29	78	30	81	5.10
BRTS1P3084L	1422	1561	29	84	30	84	5.20

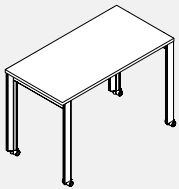
**BRTS1P-C • Pattes rectangulaires - Module à ligne simple pour 1 personne (roulettes)**

- Les ensembles de table à ligne simple comprennent une surface de travail, deux ensembles de pattes et une poutre structurale horizontale.
- Roulettes de blocage blanches de 40 mm avec pneus gris; poutres horizontales en acier, pattes d'aluminium.
- Veuillez choisir parmi les options de finition suivantes :
  - 1) Pattes verticales en aluminium anodisé avec éléments structuraux horizontaux en acier enduit de poudre. Un coût additionnel de 110 \$ s'applique à cette configuration des pattes en aluminium anodisé.
  - 2) Pattes verticales en aluminium enduit de poudre et éléments structuraux horizontaux en acier. Veuillez choisir parmi les revêtements métalliques standard.

CODE PRODUIT	PRIX		TAILLE/POUCES			POIDS LB	VOL PP <sup>3</sup>
	LP	HP	H	L	P		
BRTS1P2436C	1078	1137	29	36	24	45	4.00
BRTS1P2442C	1142	1210	29	42	24	48	4.10
BRTS1P2448C	1194	1275	29	48	24	51	4.20
BRTS1P2451C	1225	1315	29	50.5	24	54	4.30
BRTS1P2454C	1258	1351	29	54	24	57	4.40
BRTS1P2460C	1299	1407	29	60	24	60	4.48
BRTS1P2463C	1310	1424	29	62.5	24	63	4.57
BRTS1P2466C	1324	1435	29	66	24	66	4.65
BRTS1P2472C	1344	1464	29	72	24	69	4.73
BRTS1P2478C	1382	1504	29	78	24	72	4.82
BRTS1P2484C	1422	1550	29	84	24	75	4.92
BRTS1P3036C	1156	1223	29	36	30	54	4.20
BRTS1P3042C	1245	1338	29	42	30	57	4.30
BRTS1P3048C	1270	1367	29	48	30	60	4.41
BRTS1P3051C	1294	1392	29	50.5	30	63	4.50
BRTS1P3054C	1318	1409	29	54	30	66	4.60
BRTS1P3060C	1348	1460	29	60	30	69	4.73
BRTS1P3063C	1358	1474	29	62.5	30	72	4.90
BRTS1P3066C	1368	1487	29	66	30	75	4.90
BRTS1P3072C	1398	1508	29	72	30	78	5.01
BRTS1P3078C	1434	1561	29	78	30	81	5.10
BRTS1P3084C	1499	1628	29	84	30	84	5.20

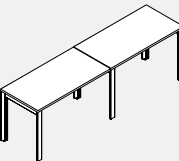
**BRTS2P-L • Pattes rectangulaires - Module à ligne simple pour 2 personnes (vérins de calage)**

- Le poste de travail à ligne simple pour 2 personnes comprend deux surfaces de travail, trois ensembles de pattes et deux poutres structurales horizontales.
- Une patte peut être utilisée par 2 surfaces de travail contiguës. Veuillez choisir parmi les options de finition suivantes :
  - 1) Pattes verticales en aluminium anodisé avec éléments structuraux horizontaux en acier enduit de poudre. Un coût additionnel de 164 \$ s'applique à cette configuration des pattes en aluminium anodisé.
  - 2) Pattes verticales en aluminium enduit de poudre et éléments structuraux horizontaux en acier. Veuillez choisir parmi les revêtements métalliques standard.
- Surface de travail offerte en versions HP et LP. Veuillez communiquer avec votre représentant du service à la clientèle en ce qui concerne les revêtements en placage de bois. Choose from standard metal finishes.

CODE PRODUIT	PRIX		TAILLE/POUCES			POIDS LB	VOL PP <sup>3</sup>
	LP	HP	H	L	P		
BRTS2P2448L	1919	2088	29	96	24	95	6.21
BRTS2P2454L	2047	2234	29	108	24	104	6.45
BRTS2P2460L	2130	2351	29	120	24	113	6.71
BRTS2P2466L	2178	2404	29	132	24	122	6.95
BRTS2P2472L	2223	2463	29	144	24	131	7.13
BRTS2P2478L	2298	2542	29	156	24	140	7.27
BRTS2P2484L	2378	2635	29	168	24	149	7.41
BRTS2P3048L	2061	2252	29	96	30	113	6.57
BRTS2P3054L	2149	2337	29	108	30	122	6.85
BRTS2P3060L	2211	2436	29	120	30	131	7.13
BRTS2P3066L	2256	2495	29	132	30	140	7.41
BRTS2P3072L	2332	2585	29	144	30	155	7.69
BRTS2P3078L	2383	2639	29	156	30	164	7.97
BRTS2P3084L	2495	2774	29	168	30	173	8.25

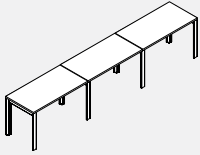
**BRTS3P-L • Pattes rectangulaires - Module à ligne simple pour 3 personnes (vébins de calage)**

- Le poste de travail à ligne simple pour 3 personnes comprend 3 surfaces de travail, 4 ensembles de pattes et 3 poutres structurales horizontales.

- Veuillez choisir parmi les options de finition suivantes :
  - 1) Pattes verticales en aluminium anodisé avec éléments structuraux horizontaux en acier enduit de poudre. Un coût additionnel de 217 \$ s'applique à cette configuration des pattes en aluminium anodisé.
  - 2) Pattes verticales en aluminium enduit de poudre et éléments structuraux horizontaux en acier. Veuillez choisir parmi les revêtements métalliques standard.
- Surface de travail offerte en versions HP et LP. Veuillez communiquer avec votre représentant du service à la clientèle en ce qui concerne les revêtements en placage de bois.

CODE PRODUIT	PRIX		TAILLE/POUCES			POIDS		VOL
	LP	HP	H	L	P	LB	PI <sup>3</sup>	
BRTS3P2448L	2711	2965	29	144	24	138	8.47	
BRTS3P2454L	2900	3186	29	162	24	152	8.68	
BRTS3P2460L	3033	3346	29	180	24	165	8.89	
BRTS3P2466L	3101	3440	29	198	24	179	9.11	
BRTS3P2472L	3169	3527	29	216	24	192	9.32	
BRTS3P2478L	3282	3649	29	234	24	206	9.53	
BRTS3P2484L	3397	3788	29	252	24	219	9.74	
BRTS3P3048L	2918	3199	29	144	30	161	9.01	
BRTS3P3054L	3047	3329	29	162	30	178	9.44	
BRTS3P3060L	3142	3480	29	180	30	195	9.87	
BRTS3P3066L	3206	3565	29	198	30	212	10.30	
BRTS3P3072L	3300	3677	29	216	30	229	10.72	
BRTS3P3078L	3399	3786	29	234	30	246	11.16	
BRTS3P3084L	3565	3985	29	252	30	263	11.59	

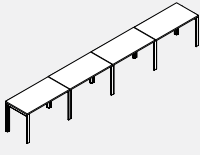
**BRTS4P-L • Pattes rectangulaires - Module à ligne simple pour 4 personnes (vébins de calage)**

- Le poste de travail à ligne simple pour 4 personnes comprend 4 surfaces de travail, 5 ensembles de pattes et 4 poutres structurales horizontales.

- Veuillez choisir parmi les options de finition suivantes :
  - 1) Pattes verticales en aluminium anodisé avec éléments structuraux horizontaux en acier enduit de poudre. Un coût additionnel de 271 \$ s'applique à cette configuration des pattes en aluminium anodisé.
  - 2) Pattes verticales en aluminium enduit de poudre et éléments structuraux horizontaux en acier. Veuillez choisir parmi les revêtements métalliques standard.
- Surface de travail offerte en versions HP et LP. Veuillez communiquer avec votre représentant du service à la clientèle en ce qui concerne les revêtements en placage de bois.

CODE PRODUIT	PRIX		TAILLE/POUCES			POIDS		VOL
	LP	HP	H	L	P	LB	PI <sup>3</sup>	
BRTS4P2448L	3502	3842	29	192	24	180	10.73	
BRTS4P2454L	3758	4135	29	216	24	199	11.22	
BRTS4P2460L	3929	4368	29	240	24	217	11.71	
BRTS4P2466L	4022	4474	29	264	24	236	12.20	
BRTS4P2472L	4142	4625	29	288	24	254	12.69	
BRTS4P2478L	4261	4756	29	312	24	273	13.18	
BRTS4P2484L	4421	4941	29	336	24	291	13.67	
BRTS4P3048L	3773	4153	29	192	30	213	11.45	
BRTS4P3054L	3946	4326	29	216	30	235	12.02	
BRTS4P3060L	4074	4524	29	240	30	257	12.59	
BRTS4P3066L	4158	4641	29	264	30	279	13.16	
BRTS4P3072L	4284	4784	29	288	30	301	13.73	
BRTS4P3078L	4419	4931	29	312	30	323	14.30	
BRTS4P3084L	4641	5195	29	336	30	345	14.87	

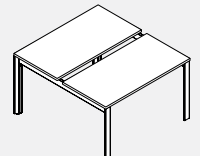
**BRTBAR2P-L • Pattes rectangulaires - Module dos-à-dos pour 2 personnes (vébins de calage)**

- Le poste de travail dos-à-dos pour 2 personnes comprend 2 surfaces de travail, 2 ensembles de pattes dos-à-dos et 2 poutres structurales horizontales.

- Veuillez choisir parmi les options de finition suivantes :
  - 1) Pattes verticales en aluminium anodisé avec éléments structuraux horizontaux en acier enduit de poudre. Un coût additionnel de 110 \$ s'applique à cette configuration des pattes en aluminium anodisé.
  - 2) Pattes verticales en aluminium enduit de poudre et éléments structuraux horizontaux en acier. Veuillez choisir parmi les revêtements métalliques standard.
- Surface de travail offerte en versions HP et LP. Veuillez communiquer avec votre représentant du service à la clientèle en ce qui concerne les revêtements en placage de bois.

CODE PRODUIT	PRIX		TAILLE/POUCES			POIDS		VOL
	LP	HP	H	L	P	LB	PI <sup>3</sup>	
BRTBAR2P2460L	1997	2219	29	60	50.5	110	8.56	
BRTBAR2P2466L	2047	2269	29	66	50.5	119	8.76	
BRTBAR2P2472L	2091	2330	29	72	50.5	128	9.02	
BRTBAR2P2478L	2164	2411	29	78	50.5	137	9.20	
BRTBAR2P2484L	2244	2502	29	84	50.5	146	9.40	
BRTBAR2P3060L	2027	2256	29	60	62.5	130	9.00	
BRTBAR2P3066L	2071	2312	29	66	62.5	141	9.25	
BRTBAR2P3072L	2138	2383	29	72	62.5	152	9.54	
BRTBAR2P3078L	2209	2459	29	78	62.5	163	9.80	
BRTBAR2P3084L	2312	2590	29	84	62.5	174	10.4	

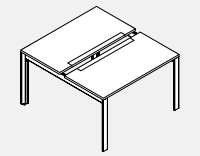
**BRTBAR2PA-L • Pattes rectangulaires - Module dos-à-dos pour 2 personnes (vébins de calage) avec porte d'accès**

- Le poste de travail dos-à-dos pour 2 personnes comprend 2 surfaces de travail, 2 ensembles de pattes dos-à-dos et 2 poutres structurales horizontales.

- Veuillez choisir parmi les options de finition suivantes :
  - 1) Pattes verticales en aluminium anodisé avec éléments structuraux horizontaux en acier enduit de poudre. Un coût additionnel de 110 \$ s'applique à cette configuration des pattes en aluminium anodisé.
  - 2) Pattes verticales en aluminium enduit de poudre et éléments structuraux horizontaux en acier. Veuillez choisir parmi les revêtements métalliques standard.
- La porte de surface de travail en aluminium anodisé donne accès au caniveau des câbles d'alimentation/données sous la surface de travail.
- La surface de travail avec portes d'accès ne peut être combinée au caniveau des câbles d'alimentation placé au-dessus de la surface de travail.
- Surface de travail offerte en versions HP et LP.

CODE PRODUIT	PRIX		TAILLE/POUCES			POIDS		VOL
	LP	HP	H	L	P	LB	PI <sup>3</sup>	
BRTBAR2PA2460L	2080	2393	29	60	50.5	110	8.56	
BRTBAR2PA2466L	2160	2508	29	66	50.5	119	8.76	
BRTBAR2PA2472L	2244	2644	29	72	50.5	128	9.02	
BRTBAR2PA3060L	2244	2644	29	60	62.5	130	9.00	
BRTBAR2PA3066L	2361	2791	29	66	62.5	141	9.25	
BRTBAR2PA3072L	2443	2926	29	72	62.5	152	9.54	

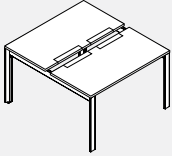
**BRTBAR2PDA-L • Pattes rectangulaires - Module dos-à-dos pour 2 personnes (vébins de calage) avec portes d'accès**

- Le poste de travail dos-à-dos pour 2 personnes comprend 2 surfaces de travail, 2 ensembles de pattes dos-à-dos et 2 poutres structurales horizontales.
- Ces tables sont munies de portes d'accès doubles, procurant ainsi un point de branchement central pour le dispositif de levage d'écran.
- Veuillez choisir parmi les options de finition suivantes :
  - 1) Pattes verticales en aluminium anodisé avec éléments structuraux horizontaux en acier enduit de poudre. Un coût additionnel de 110 \$ s'applique à cette configuration des pattes en aluminium anodisé.
  - 2) Pattes verticales en aluminium avec revêtement en poudre et éléments structuraux horizontaux en acier. Veuillez choisir parmi les revêtements métalliques standard.
- La porte de surface de travail en aluminium anodisé donne accès au caniveau des câbles d'alimentation/données sous la surface de travail.
- La surface de travail avec portes d'accès ne peut être combinée au caniveau des câbles d'alimentation placé au-dessus de la surface de travail.
- Surface de travail offerte en versions HP et LP.

CODE PRODUIT	PRIX		TAILLE/POUCES			POIDS LB	VOL P <sup>3</sup>
	LP	HP	H	L	P		
BRTBAR2PDA2460L	2244	2586	29	60	50.5	110	8.56
BRTBAR2PDA2466L	2332	2711	29	66	50.5	119	8.76
BRTBAR2PDA2472L	2423	2855	29	72	50.5	128	9.02
BRTBAR2PDA2478L	2476	2927	29	78	50.5	137	9.20
BRTBAR2PDA2484L	2550	3050	29	84	50.5	146	9.40
BRTBAR2PDA3060L	2423	2855	29	60	62.5	130	9.00
BRTBAR2PDA3066L	2550	3015	29	66	62.5	141	9.25
BRTBAR2PDA3072L	2640	3159	29	72	62.5	152	9.54
BRTBAR2PDA3078L	2693	3267	29	78	62.5	163	9.80
BRTBAR2PDA3084L	2783	3394	29	84	62.5	174	10.4

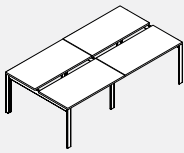
**BRTBAR4P-L • Pattes rectangulaires - Module dos-à-dos pour 4 personnes (vébins de calage)**

- Le poste de travail dos-à-dos pour 4 personnes comprend 4 surfaces de travail, 2 ensembles de pattes extérieures dos-à-dos, 1 ensemble de pattes étroites dos-à-dos et 4 poutres structurales horizontales.
- Veuillez choisir parmi les options de finition suivantes :
  - 1) Pattes verticales en aluminium anodisé avec éléments structuraux horizontaux en acier enduit de poudre.
    - Un coût additionnel de 164 \$ s'applique à cette configuration des pattes en aluminium anodisé.
  - 2) Pattes verticales en aluminium enduit de poudre et éléments structuraux horizontaux en acier. Veuillez choisir parmi les revêtements métalliques standard.
- Surface de travail offerte en versions HP et LP. Veuillez communiquer avec votre représentant du service à la clientèle en ce qui concerne les revêtements en placage de bois.

CODE PRODUIT	PRIX		TAILLE/POUCES			POIDS LB	VOL P <sup>3</sup>
	LP	HP	H	L	P		
BRTBAR4P2460L	3531	3969	29	120	50.5	208	13.82
BRTBAR4P2466L	3624	4077	29	132	50.5	224	14.28
BRTBAR4P2472L	3716	4195	29	144	50.5	240	14.74
BRTBAR4P2478L	3864	4354	29	156	50.5	256	15.20
BRTBAR4P2484L	4022	4541	29	168	50.5	272	15.66
BRTBAR4P3060L	3624	4077	29	120	62.5	253	14.70
BRTBAR4P3066L	3711	4190	29	132	62.5	273	15.24
BRTBAR4P3072L	3836	4335	29	144	62.5	293	15.78
BRTBAR4P3078L	3969	4483	29	156	62.5	313	16.32
BRTBAR4P3084L	4190	4746	29	168	62.5	333	16.86

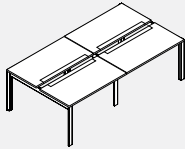
**BRTBAR4PA-L • Pattes rectangulaires - Module dos-à-dos pour 4 personnes (vébins de calage) avec porte d'accès**

- Le poste de travail dos-à-dos pour 4 personnes comprend 4 surfaces de travail, 2 ensembles de pattes extérieures dos-à-dos, 1 ensemble de pattes étroites dos-à-dos et 4 poutres structurales horizontales.
- Veuillez choisir parmi les options de finition suivantes :
  - 1) Pattes verticales en aluminium anodisé avec éléments structuraux horizontaux en acier enduit de poudre. Un coût additionnel de 164 \$ s'applique à cette configuration des pattes en aluminium anodisé.
  - 2) Pattes verticales en aluminium enduit de poudre et éléments structuraux horizontaux en acier. Veuillez choisir parmi les revêtements métalliques standard. La porte de surface de travail en aluminium anodisé donne accès au caniveau des câbles d'alimentation/données sous la surface de travail.
- La surface de travail avec portes d'accès ne peut être combinée au caniveau des câbles d'alimentation placé au-dessus de la surface de travail.
- Surface de travail offerte en versions HP et LP.

CODE PRODUIT	PRIX		TAILLE/POUCES			POIDS LB	VOL P <sup>3</sup>
	LP	HP	H	L	P		
BRTBAR4PA2460L	3692	4323	29	120	50.5	208	13.82
BRTBAR4PA2466L	3855	4555	29	132	50.5	224	14.28
BRTBAR4PA2472L	4022	4821	29	144	50.5	240	14.74
BRTBAR4PA3060L	3989	4787	29	120	62.5	253	14.70
BRTBAR4PA3066L	4221	5087	29	132	62.5	273	15.24
BRTBAR4PA3072L	4389	5352	29	144	62.5	293	15.78

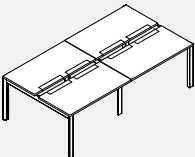
**BRTBAR4PDA-L • Pattes rectangulaires - Module dos-à-dos pour 4 personnes (vébins de calage) avec portes d'accès**

- Le poste de travail dos-à-dos pour 4 personnes comprend 4 surfaces de travail, 2 ensembles de pattes extérieures dos-à-dos, 1 ensemble de pattes étroites dos-à-dos et 4 poutres structurales horizontales.
- Ces tables sont munies de portes d'accès doubles, procurant ainsi un point de branchement central pour le dispositif de levage d'écran.
- Veuillez choisir parmi les options de finition suivantes :
  - 1) Pattes verticales en aluminium anodisé avec éléments structuraux horizontaux en acier enduit de poudre. Un coût additionnel de 164 \$ s'applique à cette configuration des pattes en aluminium anodisé.
  - 2) Pattes verticales en aluminium enduit de poudre et éléments structuraux horizontaux en acier. Veuillez choisir parmi les revêtements métalliques standard.
    - La porte de surface de travail en aluminium anodisé donne accès au caniveau des câbles d'alimentation/données sous la surface de travail.
    - La surface de travail avec portes d'accès ne peut être combinée au caniveau des câbles d'alimentation placé au-dessus de la surface de travail.
- Surface de travail offerte en versions HP et LP.

CODE PRODUIT	PRIX		TAILLE/POUCES			POIDS LB	VOL P <sup>3</sup>
	LP	HP	H	L	P		
BRTBAR4PDA2460L	3985	4668	29	120	50.5	208	13.82
BRTBAR4PDA2466L	4166	4917	29	132	50.5	224	14.28
BRTBAR4PDA2472L	4342	5207	29	144	50.5	240	14.74
BRTBAR4PDA2478L	4453	5348	29	156	50.5	256	15.20
BRTBAR4PDA2484L	4593	5601	29	168	50.5	272	15.66
BRTBAR4PDA3060L	4308	5169	29	120	62.5	253	14.70
BRTBAR4PDA3066L	4559	5494	29	132	62.5	273	15.24
BRTBAR4PDA3072L	4740	5780	29	144	62.5	293	15.78
BRTBAR4PDA3078L	4848	5996	29	156	62.5	313	16.32
BRTBAR4PDA3084L	5026	6246	29	168	62.5	333	16.86

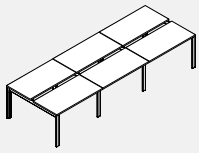
**BRTBAR6P-L • Pattes rectangulaires - Module dos-à-dos pour 6 personnes (vérins de calage)**

- Le poste de travail dos-à-dos pour 6 personnes comprend 6 surfaces de travail, 2 ensembles de pattes extérieures dos-à-dos, 2 ensembles de pattes étroites dos-à-dos et 6 poutres structurales horizontales.

- Veuillez choisir parmi les options de finition suivantes:
  - 1) Pattes verticales en aluminium anodisé avec éléments structuraux horizontaux en acier enduit de poudre. Un coût additionnel de 217 \$ s'applique à cette configuration des pattes en aluminium anodisé.
  - 2) Pattes verticales en aluminium enduit de poudre et éléments structuraux horizontaux en acier. Veuillez choisir parmi les revêtements métalliques standard.
- Surface de travail offerte en versions HP et LP. Veuillez communiquer avec votre représentant du service à la clientèle en ce qui concerne les revêtements en placage de bois.

CODE PRODUIT	PRIX		TAILLE/POUCES			POIDS LB	VOL P <sup>3</sup>
	LP	HP	H	L	P		
BRTBAR6P2460L	5029	5689	29	180	50.5	308	19.76
BRTBAR6P2466L	5203	5881	29	198	50.5	329	20.54
BRTBAR6P2472L	5343	6059	29	216	50.5	359	21.32
BRTBAR6P2478L	5562	6299	29	234	50.5	409	22.10
BRTBAR6P2484L	5801	6579	29	252	50.5	434	22.88
BRTBAR6P3060L	5153	5830	29	180	62.5	369	21.08
BRTBAR6P3066L	5315	6036	29	198	62.5	400	21.97
BRTBAR6P3072L	5506	6254	29	216	62.5	431	22.86
BRTBAR6P3078L	5706	6471	29	234	62.5	462	23.75
BRTBAR6P3084L	6036	6872	29	252	62.5	493	24.53

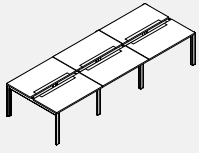
**BRTBAR6PA-L • Pattes rectangulaires - Module dos-à-dos pour 6 personnes (vérins de calage) avec porte d'accès**

- Le poste de travail dos-à-dos pour 6 personnes comprend 6 surfaces de travail, 2 ensembles de pattes extérieures dos-à-dos, 2 ensembles de pattes étroites dos-à-dos et 6 poutres structurales horizontales.

- Veuillez choisir parmi les options de finition suivantes
  - 1) Pattes verticales en aluminium anodisé avec éléments structuraux horizontaux en acier enduit de poudre.
  - Un coût additionnel de 217 \$ s'applique à cette configuration des pattes en aluminium anodisé
  - 2) Pattes verticales en aluminium enduit de de poudre. poudre et éléments structuraux horizontaux en acier. Veuillez choisir parmi les revêtements métalliques standard.
- La porte de surface de travail en aluminium anodisé donne accès au caniveau des câbles d'alimentation/données sous la surface de travail.
- La surface de travail avec portes d'accès ne peut être combinée au caniveau des câbles d'alimentation placé au-dessus de la surface de travail.
- Surface de travail offerte en versions HP et LP.

CODE PRODUIT	PRIX		TAILLE/POUCES			POIDS LB	VOL P <sup>3</sup>
	LP	HP	H	L	P		
BRTBAR6PA2460L	5269	6216	29	180	50.5	308	19.76
BRTBAR6PA2466L	5550	6600	29	198	50.5	329	20.54
BRTBAR6PA2472L	5801	6999	29	216	50.5	359	21.32
BRTBAR6PA3060L	5702	6899	29	180	62.5	369	21.08
BRTBAR6PA3066L	6084	7380	29	198	62.5	400	21.97
BRTBAR6PA3072L	6333	7781	29	216	62.5	431	22.86

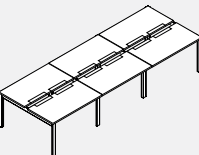
**BRTBAR6PDA-L • Pattes rectangulaires - Module dos-à-dos pour 6 personnes (vérins de calage) avec portes d'accès**

- Le poste de travail dos-à-dos pour 6 personnes comprend 6 surfaces de travail, 2 ensembles de pattes extérieures dos-à-dos, 2 ensembles de pattes étroites dos-à-dos et 6 poutres structurales horizontales.

- Ces tables sont munies de portes d'accès doubles, procurant ainsi un point de branchement central pour le dispositif de levage d'écran
- Veuillez choisir parmi les options de finition suivantes :
  - 1) Pattes verticales en aluminium anodisé avec éléments structuraux horizontaux en acier enduit de poudre. Un coût additionnel de 217 \$ s'applique à cette configuration des pattes en aluminium anodisé.
  - 2) Pattes verticales en aluminium enduit de poudre et éléments structuraux horizontaux en acier. Veuillez choisir parmi les revêtements métalliques standard.
- La porte de surface de travail en aluminium anodisé donne accès au caniveau des câbles d'alimentation/données sous la surface de travail.
- La surface de travail avec portes d'accès ne peut être combinée au caniveau des câbles d'alimentation placé au-dessus de la surface de travail.
- Surface de travail offerte en versions HP et LP.

CODE PRODUIT	PRIX		TAILLE/POUCES			POIDS LB	VOL P <sup>3</sup>
	LP	HP	H	L	P		
BRTBAR6PDA2460L	5691	6715	29	180	50.5	308	19.76
BRTBAR6PDA2466L	5996	7077	29	198	50.5	329	20.54
BRTBAR6PDA2472L	6265	7559	29	216	50.5	359	21.32
BRTBAR6PDA2478L	6427	7774	29	234	50.5	409	22.10
BRTBAR6PDA2484L	6641	8148	29	252	50.5	434	22.88
BRTBAR6PDA3060L	6156	7451	29	180	62.5	369	21.08
BRTBAR6PDA3066L	6570	7971	29	198	62.5	400	21.97
BRTBAR6PDA3072L	6840	8403	29	216	62.5	431	22.86
BRTBAR6PDA3078L	7002	8724	29	234	62.5	462	23.75
BRTBAR6PDA3084L	7272	9102	29	252	62.5	493	24.53

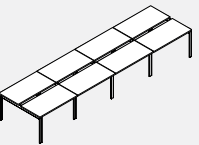
**BRTBAR8P-L • Pattes rectangulaires - Module dos-à-dos pour 8 personnes (vérins de calage)**

- Le poste de travail dos-à-dos pour 8 personnes comprend 8 surfaces de travail, 2 ensembles de pattes extérieures dos-à-dos, 3 ensembles de pattes étroites dos-à-dos et 8 poutres structurales horizontales.

- Veuillez choisir parmi les options de finition suivantes:
  - 1) Pattes verticales en aluminium anodisé avec éléments structuraux horizontaux en acier enduit
  - Un coût additionnel de 271 \$ s'applique à cette de poudre. configuration des pattes en aluminium anodisé.
  - 2) Pattes verticales en aluminium enduit de poudre et éléments structuraux horizontaux en acier. Veuillez choisir parmi les revêtements métalliques standard.
- Surface de travail offerte en versions HP et LP. Veuillez communiquer avec votre représentant du service à la clientèle en ce qui concerne les revêtements en placage de bois.

CODE PRODUIT	PRIX		TAILLE/POUCES			POIDS LB	VOL P <sup>3</sup>
	LP	HP	H	L	P		
BRTBAR8P2460L	6628	7507	29	240	50.5	412	24.42
BRTBAR8P2466L	6782	7688	29	264	50.5	448	25.30
BRTBAR8P2472L	6969	7926	29	288	50.5	484	26.30
BRTBAR8P2478L	7259	8243	29	312	50.5	520	27.30
BRTBAR8P2484L	7579	8615	29	336	50.5	556	28.30
BRTBAR8P3060L	6748	7654	29	240	62.5	492	26.18
BRTBAR8P3066L	6921	7876	29	264	62.5	536	27.28
BRTBAR8P3072L	7175	8172	29	288	62.5	581	28.38
BRTBAR8P3078L	7441	8466	29	312	62.5	625	29.48
BRTBAR8P3084L	7876	8995	29	336	62.5	669	30.58

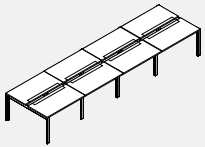

**BRTBAR8PA-L • Pattes rectangulaires - Module dos-à-dos pour 8 personnes (vérins de calage) avec porte d'accès**

- Le poste de travail dos-à-dos pour 8 personnes comprend 8 surfaces de travail, 2 ensembles de pattes extérieures dos-à-dos, 3 ensembles de pattes étroites dos-à-dos et 8 poutres structurales horizontales.

- Veuillez choisir parmi les options de finition suivantes :

- 1) Pattes verticales en aluminium anodisé avec éléments structuraux horizontaux en acier enduit de poudre.
- Un coût additionnel de 271 \$ s'applique à cette configuration des pattes en aluminium anodisé.

- 2) Pattes verticales en aluminium enduit de poudre et éléments structuraux horizontaux en acier. Veuillez choisir parmi les revêtements métalliques standard.

- La porte de surface de travail en aluminium anodisé donne accès au caniveau des câbles d'alimentation/données sous la surface de travail.
- La surface de travail avec portes d'accès ne peut être combinée au caniveau des câbles d'alimentation placé au-dessus de la surface de travail.
- Surface de travail offerte en versions HP et LP.

CODE PRODUIT	PRIX		TAILLE/POUCES			POIDS LB	VOL PI³
	LP	HP	H	L	P		
BRTBAR8PA2460L	6946	8210	29	240	50.5	412	24.42
BRTBAR8PA2466L	7246	8644	29	264	50.5	448	25.30
BRTBAR8PA2472L	7579	9175	29	288	50.5	484	26.30
BRTBAR8PA3060L	7479	9075	29	240	62.5	492	26.18
BRTBAR8PA3066L	7945	9675	29	264	62.5	536	27.28
BRTBAR8PA3072L	8278	10203	29	288	62.5	581	28.38

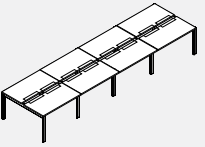
**BRTBAR8PDA-L • Pattes rectangulaires - Module dos-à-dos pour 8 personnes (vérins de calage) avec portes d'accès**

- Le poste de travail dos-à-dos pour 8 personnes comprend 8 surfaces de travail, 2 ensembles de pattes extérieures dos-à-dos, 3 ensembles de pattes étroites dos-à-dos et 8 poutres structurales horizontales.

- Ces tables sont munies de portes d'accès doubles, procurant ainsi un point de branchement central pour le dispositif de levage d'écran.

- Veuillez choisir parmi les options de finition suivantes :

- 1) Pattes verticales en aluminium anodisé avec éléments structuraux horizontaux en acier enduit de poudre.
- Un coût additionnel de 271 \$ s'applique à cette configuration des pattes en aluminium anodisé.

- 2) Pattes verticales en aluminium enduit de poudre et éléments structuraux horizontaux en acier. Veuillez choisir parmi les revêtements métalliques standard.

- La porte de surface de travail en aluminium anodisé donne accès au caniveau des câbles d'alimentation/données sous la surface de travail.
- La surface de travail avec portes d'accès ne peut être combinée au caniveau des câbles d'alimentation placé au-dessus de la surface de travail.
- Surface de travail offerte en versions HP et LP.

CODE PRODUIT	PRIX		TAILLE/POUCES			POIDS LB	VOL PI³
	LP	HP	H	L	P		
BRTBAR8PDA2460L	7503	8867	29	240	50.5	412	24.42
BRTBAR8PDA2466L	7827	9336	29	264	50.5	448	25.30
BRTBAR8PDA2472L	8187	9911	29	288	50.5	484	26.30
BRTBAR8PDA2478L	8403	10195	29	312	50.5	520	27.30
BRTBAR8PDA2484L	8689	10700	29	336	50.5	556	28.30
BRTBAR8PDA3060L	8077	9803	29	240	62.5	492	26.18
BRTBAR8PDA3066L	8583	10449	29	264	62.5	536	27.28
BRTBAR8PDA3072L	8937	11022	29	288	62.5	581	28.38
BRTBAR8PDA3078L	9155	11454	29	312	62.5	625	29.48
BRTBAR8PDA3084L	9515	11783	29	336	62.5	669	30.58

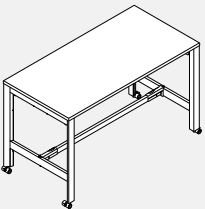
**BRT36P-C • Pattes rectangulaires - Table simple d'une hauteur de 36" (roulettes)**

- L'ensemble de table simple comprend une surface de travail, deux ensembles de pattes en H, ainsi que toutes les poutres nécessaires.

- Les tables d'une profondeur de 24" sont munies de 3 poutres sur le dessus et d'une poutre sur le dessous.

- Les tables d'une profondeur de 30" et de 36" sont munies de 4 poutres sur le dessus et d'une poutre sur le dessous.

- Roulettes de blocage blanches de 40 mm avec pneus gris.

- Veuillez choisir parmi les options de finition suivantes :

- 1) Pattes verticales en aluminium anodisé avec éléments structuraux horizontaux en acier enduit de poudre. Un coût additionnel de 110 \$ s'applique à cette configuration des pattes en aluminium anodisé.

- 2) Pattes verticales en aluminium enduit de poudre et éléments structuraux horizontaux. Veuillez choisir parmi les revêtements métalliques standard.

- Surface de travail disponible en versions LP et HP

CODE PRODUIT	PRIX		TAILLE/POUCES			POIDS LB	VOL PI³
	LP	HP	H	L	P		
BRT36P2436C	1948	2001	36	36	24	68.5	4.55
BRT36P2442C	2009	2078	36	42	24	76.0	4.76
BRT36P2448C	2086	2170	36	48	24	81.5	4.98
BRT36P2454C	2194	2289	36	54	24	88.0	5.19
BRT36P2460C	2264	2374	36	60	24	94.6	5.41
BRT36P2466C	2315	2428	36	66	24	101.1	5.62
BRT36P2472C	2364	2482	36	72	24	107.6	5.83
BRT36P2478C	2425	2549	36	78	24	114.1	6.13
BRT36P2484C	2485	2616	36	84	24	120.6	6.42
BRT36P3036C	2243	2306	36	36	30	83.9	5.00
BRT36P3042C	2341	2432	36	42	30	91.0	5.26
BRT36P3048C	2400	2495	36	48	30	99.2	5.53
BRT36P3054C	2505	2602	36	54	30	107.3	5.79
BRT36P3060C	2573	2686	36	60	30	115.5	6.06
BRT36P3066C	2629	2748	36	66	30	123.6	6.32
BRT36P3072C	2696	2818	36	72	30	131.8	6.59
BRT36P3078C	2762	2891	36	78	30	139.9	6.95
BRT36P3084C	2844	2984	36	84	30	148.1	7.32
BRT36P3642C	2538	2625	36	42	36	99.9	6.56
BRT36P3648C	2629	2723	36	48	36	109.0	6.87
BRT36P3654C	2750	2861	36	54	36	118.2	7.18
BRT36P3660C	2841	2959	36	60	36	126.3	7.48
BRT36P3666C	2929	3061	36	66	36	135.5	7.79
BRT36P3672C	3015	3157	36	72	36	144.6	8.10
BRT36P3678C	3102	3255	36	78	36	152.8	8.50
BRT36P3684C	3185	3350	36	84	36	161.9	8.91

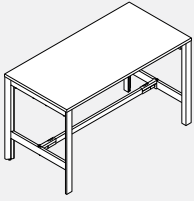
**BRT36P-L • Pattes rectangulaires - Table simple d'une hauteur de 36" (vébins de calage)**

- L'ensemble de table simple comprend une surface de travail, deux ensembles de pattes en H, ainsi que toutes les poutres nécessaires.
- Les tables d'une profondeur de 24" sont munies de 3 poutres sur le dessus et d'une poutre sur le dessous.
- Les tables d'une profondeur de 30" et de 36" sont munies de 4 poutres sur le dessus et d'une poutre sur le dessous.
- Veuillez choisir parmi les options de finition suivantes :
  - 1) Pattes verticales en aluminium anodisé avec éléments structuraux horizontaux en acier enduit de poudre. Un coût additionnel de 110 \$ s'applique à cette configuration des pattes en aluminium anodisé.
  - 2) Pattes verticales en aluminium enduit de poudre et éléments structuraux horizontaux. Veuillez choisir parmi les revêtements métalliques standard.
- Surface de travail disponible en versions LP et HP.

CODE PRODUIT	PRIX		TAILLE/POUCES			POIDS LB	VOL P <sup>3</sup>
	LP	HP	H	L	P		
BRT36P2436L	1867	1919	36	36	24	68.0	4.55
BRT36P2442L	1928	1997	36	42	24	75.5	4.76
BRT36P2448L	2005	2089	36	48	24	81.0	4.98
BRT36P2454L	2115	2209	36	54	24	87.6	5.19
BRT36P2460L	2184	2292	36	60	24	94.1	5.41
BRT36P2466L	2234	2347	36	66	24	100.6	5.62
BRT36P2472L	2285	2403	36	72	24	107.1	5.83
BRT36P2478L	2345	2469	36	78	24	113.6	6.13
BRT36P2484L	2405	2536	36	84	24	120.2	6.42
BRT36P3036L	2161	2227	36	36	30	83.4	5.00
BRT36P3042L	2261	2351	36	42	30	90.5	5.26
BRT36P3048L	2320	2414	36	48	30	98.7	5.53
BRT36P3054L	2425	2521	36	54	30	106.8	5.79
BRT36P3060L	2494	2605	36	60	30	115.0	6.06
BRT36P3066L	2548	2669	36	66	30	123.1	6.32
BRT36P3072L	2614	2738	36	72	30	131.3	6.59
BRT36P3078L	2681	2810	36	78	30	139.4	6.95
BRT36P3084L	2763	2905	36	84	30	147.6	7.32
BRT36P3642L	2459	2545	36	42	36	99.4	6.56
BRT36P3648L	2548	2643	36	48	36	108.5	6.87
BRT36P3654L	2670	2778	36	54	36	117.7	7.18
BRT36P3660L	2760	2878	36	60	36	125.8	7.48
BRT36P3666L	2847	2980	36	66	36	135.0	7.79
BRT36P3672L	2934	3078	36	72	36	144.1	8.10
BRT36P3678L	3021	3175	36	78	36	152.3	8.50
BRT36P3684L	3104	3269	36	84	36	161.4	8.91

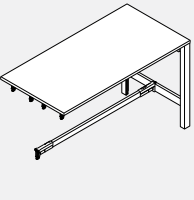
**BRT36A-L • Pattes rectangulaires - Module ajouté d'une hauteur de 36" (vébins de calage)**

- L'ensemble de table simple comprend une surface de travail, un ensemble de pattes en H et toutes les poutres nécessaires.
- Les tables d'une profondeur de 24" sont munies de 3 poutres sur le dessus et d'une poutre sur le dessous.
- Les tables d'une profondeur de 30" et de 36" sont munies de 4 poutres sur le dessus et d'une poutre sur le dessous.
- Veuillez choisir parmi les options de finition suivantes :
  - 1) Pattes verticales en aluminium anodisé avec éléments structuraux horizontaux en acier enduit de poudre. Un coût additionnel de 55 \$ s'applique à cette configuration des pattes en aluminium anodisé.
  - 2) Pattes verticales en aluminium enduit de poudre et éléments structuraux horizontaux. Veuillez choisir parmi les revêtements métalliques standard.
- Surface de travail disponible en versions LP et HP.

CODE PRODUIT	PRIX		TAILLE/POUCES			POIDS LB	VOL P <sup>3</sup>
	LP	HP	H	L	P		
BRT36A2436L	1407	1461	36	36	24	54.2	2.87
BRT36A2442L	1470	1539	36	42	24	61.7	3.08
BRT36A2448L	1545	1630	36	48	24	67.2	3.30
BRT36A2454L	1654	1748	36	54	24	73.7	3.51
BRT36A2460L	1723	1834	36	60	24	80.2	3.73
BRT36A2466L	1776	1888	36	66	24	86.8	3.94
BRT36A2472L	1824	1944	36	72	24	93.3	4.15
BRT36A2478L	1885	2009	36	78	24	99.8	4.45
BRT36A2484L	1947	2076	36	84	24	106.3	4.74
BRT36A3036L	1673	1738	36	36	30	67.5	3.24
BRT36A3042L	1772	1861	36	42	30	74.7	3.50
BRT36A3048L	1830	1923	36	48	30	82.8	3.77
BRT36A3054L	1935	2029	36	54	30	91.0	4.03
BRT36A3060L	2003	2116	36	60	30	99.1	4.30
BRT36A3066L	2059	2178	36	66	30	107.3	4.56
BRT36A3072L	2126	2247	36	72	30	115.4	4.83
BRT36A3078L	2193	2322	36	78	30	123.6	5.19
BRT36A3084L	2275	2415	36	84	30	131.7	5.56
BRT36A3642L	1900	1985	36	42	36	81.6	4.30
BRT36A3648L	1987	2086	36	48	36	90.8	4.61
BRT36A3654L	2112	2220	36	54	36	99.9	4.92
BRT36A3660L	2200	2322	36	60	36	108.1	5.22
BRT36A3666L	2289	2421	36	66	36	117.2	5.53
BRT36A3672L	2377	2519	36	72	36	126.4	5.84
BRT36A3678L	2462	2616	36	78	36	134.5	6.24
BRT36A3684L	2546	2709	36	84	36	143.7	6.65

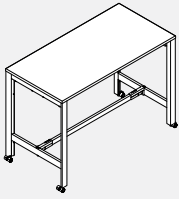
**BRT42P-C • Pattes rectangulaires - Module d'une hauteur de 42" (roulettes)**

- L'ensemble de table simple comprend une surface de travail, deux ensembles de pattes en H, ainsi que toutes les poutres nécessaires.
- Les tables d'une profondeur de 24" sont munies de 3 poutres sur le dessus et d'une poutre sur le dessous.
- Les tables d'une profondeur de 30" et de 36" sont munies de 4 poutres sur le dessus et d'une poutre sur le dessous.
- Roulettes de blocage blanches de 40 mm avec pneus gris.
- Veuillez choisir parmi les options de finition suivantes :
  - 1) Pattes verticales en aluminium anodisé avec éléments structuraux horizontaux en acier enduit de poudre. Un coût additionnel de 110 \$ s'applique à cette configuration des pattes en aluminium anodisé.
  - 2) Pattes verticales en aluminium enduit de poudre et éléments structuraux horizontaux.
- Veuillez choisir parmi les revêtements métalliques standard.
- Surface de travail disponible en versions LP et HP.

CODE PRODUIT	PRIX		TAILLE/POUCES			POIDS LB	VOL P <sup>3</sup>
	LP	HP	H	L	P		
BRT42P2436C	1993	2047	42	36	24	70.4	5.11
BRT42P2442C	2055	2125	42	42	24	77.9	5.32
BRT42P2448C	2130	2217	42	48	24	83.4	5.54
BRT42P2454C	2240	2334	42	54	24	89.9	5.75
BRT42P2460C	2310	2419	42	60	24	96.5	5.97
BRT42P2466C	2361	2472	42	66	24	103.0	6.18
BRT42P2472C	2409	2528	42	72	24	109.5	6.39
BRT42P2478C	2471	2594	42	78	24	116.0	6.69
BRT42P2484C	2531	2664	42	84	24	122.5	6.98
BRT42P3036C	2289	2354	42	36	30	85.8	5.60
BRT42P3042C	2388	2476	42	42	30	92.9	5.86
BRT42P3048C	2446	2539	42	48	30	101.1	6.13
BRT42P3054C	2551	2646	42	54	30	109.2	6.39
BRT42P3060C	2619	2732	42	60	30	117.4	6.66
BRT42P3066C	2673	2795	42	66	30	125.5	6.92
BRT42P3072C	2740	2865	42	72	30	133.7	7.19
BRT42P3078C	2809	2936	42	78	30	141.8	7.55
BRT42P3084C	2891	3033	42	84	30	150.0	7.92
BRT42P3642C	2585	2671	42	42	36	101.8	7.34
BRT42P3648C	2673	2769	42	48	36	110.9	7.65
BRT42P3654C	2796	2905	42	54	36	120.1	7.96
BRT42P3660C	2887	3006	42	60	36	128.2	8.26
BRT42P3666C	2975	3105	42	66	36	137.4	8.57
BRT42P3672C	3062	3204	42	72	36	146.5	8.88
BRT42P3678C	3148	3301	42	78	36	154.7	9.28
BRT42P3684C	3232	3394	42	84	36	163.8	9.69

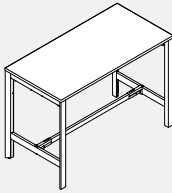
**BRT42P-L • Pattes rectangulaires - Module d'une hauteur de 42" (vérins de calage)**

- L'ensemble de table simple comprend une surface de travail, deux ensembles de pattes en H, ainsi que toutes les poutres nécessaires.
- Les tables d'une profondeur de 24" sont munies de 3 poutres sur le dessus et d'une poutre sur le dessous.
- Les tables d'une profondeur de 30" et de 36" sont munies de 4 poutres sur le dessus et d'une poutre sur le dessous.
- Veuillez choisir parmi les options de finition suivantes :
  - 1) Pattes verticales en aluminium anodisé avec éléments structuraux horizontaux en acier enduit de poudre. Un coût additionnel de 110 \$ s'applique à cette configuration des pattes en aluminium anodisé.
  - 2) Pattes verticales en aluminium enduit de poudre et éléments structuraux horizontaux.
- Veuillez choisir parmi les revêtements métalliques standard.
- Surface de travail disponible en versions LP et HP.

CODE PRODUIT	PRIX		TAILLE/POUCES			POIDS LB	VOL P <sup>3</sup>
	LP	HP	H	L	P		
BRT42P2436L	1914	1963	42	36	24	69.94	5.11
BRT42P2442L	1975	2042	42	42	24	77.46	5.32
BRT42P2448L	2050	2133	42	48	24	82.98	5.54
BRT42P2454L	2159	2256	42	54	24	89.50	5.75
BRT42P2460L	2231	2338	42	60	24	96.02	5.97
BRT42P2466L	2279	2392	42	66	24	102.54	6.18
BRT42P2472L	2329	2448	42	72	24	109.06	6.39
BRT42P2478L	2391	2515	42	78	24	115.58	6.69
BRT42P2484L	2450	2582	42	84	24	122.10	6.98
BRT42P3036L	2209	2273	42	36	30	85.33	5.60
BRT42P3042L	2304	2395	42	42	30	92.48	5.86
BRT42P3048L	2365	2460	42	48	30	100.63	6.13
BRT42P3054L	2471	2565	42	54	30	108.78	6.39
BRT42P3060L	2538	2651	42	60	30	116.93	6.66
BRT42P3066L	2593	2714	42	66	30	125.08	6.92
BRT42P3072L	2660	2784	42	72	30	133.23	7.19
BRT42P3078L	2730	2855	42	78	30	141.38	7.55
BRT42P3084L	2810	2950	42	84	30	149.53	7.92
BRT42P3642L	2503	2590	42	42	36	101.34	7.34
BRT42P3648L	2593	2691	42	48	36	110.49	7.65
BRT42P3654L	2716	2824	42	54	36	119.64	7.96
BRT42P3660L	2806	2926	42	60	36	127.79	8.26
BRT42P3666L	2893	3024	42	66	36	136.94	8.57
BRT42P3672L	2981	3124	42	72	36	146.09	8.88
BRT42P3678L	3067	3220	42	78	36	154.24	9.28
BRT42P3684L	3151	3312	42	84	36	163.39	9.69

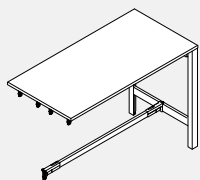
**BRT42A-L • Pattes rectangulaires - Module complémentaire d'une hauteur de 42" (vébins de calage)**

- L'ensemble de table simple comprend une surface de travail, un ensemble de pattes en H et toutes les poutres nécessaires.
- Les tables d'une profondeur de 24" sont munies de 3 poutres sur le dessus et d'une poutre sur le dessous.
- Les tables d'une profondeur de 30" et de 36" sont munies de 4 poutres sur le dessus et d'une poutre sur le dessous.
- Veuillez choisir parmi les options de finition suivantes :
  - 1) Pattes verticales en aluminium anodisé avec éléments structuraux horizontaux en acier enduit de poudre. Un coût additionnel de 55 \$ s'applique à cette configuration des pattes en aluminium anodisé.
  - 2) Pattes verticales en aluminium enduit de poudre et éléments structuraux horizontaux. Veuillez choisir parmi les revêtements métalliques standard.
- Surface de travail disponible en versions LP et HP.

CODE PRODUIT	PRIX		TAILLE/POUCES			POIDS		VOL PI <sup>3</sup>
	LP	HP	H	L	P	LB		
BRT42A2436L	1431	1483	42	36	24	55.15	3.15	
BRT42A2442L	1494	1561	42	42	24	62.67	3.36	
BRT42A2448L	1568	1653	42	48	24	68.19	3.58	
BRT42A2454L	1677	1774	42	54	24	74.71	3.79	
BRT42A2460L	1747	1856	42	60	24	81.23	4.01	
BRT42A2466L	1799	1911	42	66	24	87.75	4.22	
BRT42A2472L	1846	1963	42	72	24	94.27	4.43	
BRT42A2478L	1908	2032	42	78	24	100.79	4.73	
BRT42A2484L	1970	2099	42	84	24	107.31	5.02	
BRT42A3036L	1696	1759	42	36	30	68.52	3.54	
BRT42A3042L	1791	1884	42	42	30	75.67	3.80	
BRT42A3048L	1853	1948	42	48	30	83.82	4.07	
BRT42A3054L	1958	2053	42	54	30	91.97	4.33	
BRT42A3060L	2026	2138	42	60	30	100.12	4.60	
BRT42A3066L	2081	2200	42	66	30	108.27	4.86	
BRT42A3072L	2149	2272	42	72	30	116.42	5.13	
BRT42A3078L	2217	2344	42	78	30	124.57	5.49	
BRT42A3084L	2298	2437	42	84	30	132.72	5.86	
BRT42A3642L	1922	2009	42	42	36	82.60	4.69	
BRT42A3648L	2013	2107	42	48	36	91.75	5.00	
BRT42A3654L	2132	2243	42	54	36	100.90	5.31	
BRT42A3660L	2223	2344	42	60	36	109.05	5.61	
BRT42A3666L	2312	2443	42	66	36	118.20	5.92	
BRT42A3672L	2400	2541	42	72	36	127.35	6.23	
BRT42A3678L	2485	2639	42	78	36	135.50	6.63	
BRT42A3684L	2568	2733	42	84	36	144.65	7.04	

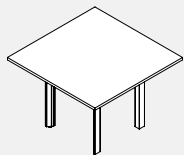
**BRTSQ • Pattes rectangulaires - Table de réunion - Rectangulaire**

- Tables de réunion rectangulaires; vébins de calage ou roulettes
- Dessus de type LP ou HP, rebord de 3 mm.
- Un coût additionnel de 110 \$ s'applique à cette configuration des pattes en aluminium anodisé.
- Comprend le dessus, les pattes et la poutre.
- L = Vébins de calage
- C = Roulettes
- Surface de travail offerte en versions HP et LP. Veuillez communiquer avec votre représentant du service à la clientèle en ce qui concerne les revêtements en placage de bois.

CODE PRODUIT	PRIX		TAILLE/POUCES			POIDS		VOL PI <sup>3</sup>
	LP	HP	H	L	P	LB		
BRTSQ42L	1258	1389	29	42	42	85	4.20	
BRTSQ42C	1324	1456	29	42	42	85	4.20	

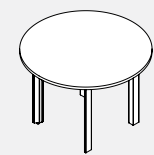
**BRTR • Pattes rectangulaires - Table de réunion - Ronde**

- Tables de réunion rondes; vébins de calage ou roulettes
- Dessus de type LP ou HP, rebord de 3 mm.
- Un coût additionnel de 110 \$ s'applique à cette configuration des pattes en aluminium anodisé.
- Comprend le dessus, les pattes et la poutre.
- L = Vébins de calage
- C = Roulettes
- Surface de travail offerte en versions HP et LP. Veuillez communiquer avec votre représentant du service à la clientèle en ce qui concerne les revêtements en placage de bois.

CODE PRODUIT	PRIX		TAILLE/POUCES			POIDS		VOL PI <sup>3</sup>
	LP	HP	H	L	P	LB		
BRTR42L	1258	1389	29	42	42	65	3.90	
BRTR42C	1324	1456	29	42	42	65	3.90	

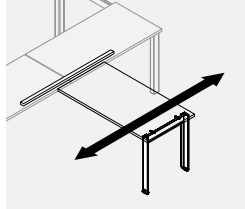
**BRTSLDT72C • Pattes rectangulaires - Trousse de table coulissante sur rail**

- Comprend la patte, le support de patte, la quincaillerie du dispositif coulissant, le rail de 72" et la quincaillerie de fixation de la table. Surface de travail non comprise.
- Roulettes de blocage d'un dia. de 40 mm avec filet de 8 mm, corps blanc et pneus gris.
- Les pattes comprises sont destinées aux surfaces de travail d'une profondeur de 24".
- Un coût additionnel de 55 \$ s'applique à cette configuration des pattes en aluminium anodisé.
- La surface de la table coulissante présente une longueur maximale de 48".

CODE PRODUIT	PRIX	TAILLE/POUCES			POIDS		VOL PI <sup>3</sup>
		H	L	P	LB		
BRTSLDT72C	665	29	48	72	28.5	2.40	

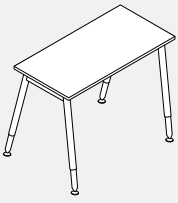

**BRTS1P-LR • Module à ligne simple pour 1 personne et à pattes rondes (vérins de calage)**

- Les ensembles de table à ligne simple comprennent une surface de travail, deux ensembles de pattes et une poutre structurale horizontale.
- Surface de travail offerte en versions HP et LP. Veuillez communiquer avec votre représentant du service à la clientèle en ce qui concerne les revêtements en placage de bois.

CODE PRODUIT	PRIX		TAILLE/POUCES			POIDS LB	VOL PI <sup>3</sup>
	LP	HP	H	L	P		
BRTS1P2436LR	1079	1117	29	36	24	45	4.00
BRTS1P2442LR	1117	1169	29	42	24	48	4.10
BRTS1P2448LR	1167	1254	29	48	24	51	4.20
BRTS1P2451LR	1198	1269	29	50.5	24	54	4.30
BRTS1P2454LR	1243	1325	29	54	24	57	4.40
BRTS1P2460LR	1270	1382	29	60	24	60	4.48
BRTS1P2463LR	1288	1396	29	62.5	24	63	4.57
BRTS1P2466LR	1296	1407	29	66	24	66	4.65
BRTS1P2472LR	1320	1437	29	72	24	69	4.73
BRTS1P2478LR	1355	1476	29	78	24	72	4.82
BRTS1P2484LR	1395	1525	29	84	24	75	4.92
BRTS1P3036LR	1050	1112	29	36	30	45	4.00
BRTS1P3042LR	1170	1262	29	42	30	48	4.10
BRTS1P3048LR	1197	1291	29	48	30	51	4.20
BRTS1P3051LR	1234	1330	29	50.5	30	54	4.30
BRTS1P3054LR	1258	1351	29	54	30	57	4.40
BRTS1P3060LR	1289	1383	29	60	30	60	4.48
BRTS1P3063LR	1299	1415	29	62.5	30	63	4.57
BRTS1P3066LR	1306	1429	29	66	30	66	4.65
BRTS1P3072LR	1339	1448	29	72	30	69	4.73
BRTS1P3078LR	1372	1500	29	78	30	72	4.82
BRTS1P3084LR	1429	1568	29	84	30	75	4.92

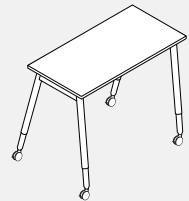
**BRTS1P-CR • Module à ligne simple pour 1 personne et à pattes rondes (roulettes)**

- Les ensembles de table à ligne simple comprennent une surface de travail, deux ensembles de pattes et une poutre structurale horizontale.
- Surface de travail offerte en versions HP et LP.
- Veuillez communiquer avec votre représentant du service à la clientèle en ce qui concerne les revêtements en placage de bois.

CODE PRODUIT	PRIX		TAILLE/POUCES			POIDS LB	VOL PI <sup>3</sup>
	LP	HP	H	L	P		
BRTS1P2436CR	1158	1197	29	36	24	45	4.00
BRTS1P2442CR	1197	1246	29	42	24	48	4.10
BRTS1P2448CR	1243	1329	29	48	24	51	4.20
BRTS1P2451CR	1275	1351	29	50.5	24	54	4.30
BRTS1P2454CR	1326	1404	29	54	24	57	4.40
BRTS1P2460CR	1352	1461	29	60	24	60	4.48
BRTS1P2463CR	1366	1475	29	62.5	24	63	4.57
BRTS1P2466CR	1374	1487	29	66	24	66	4.65
BRTS1P2472CR	1397	1517	29	72	24	69	4.73
BRTS1P2478CR	1435	1559	29	78	24	72	4.82
BRTS1P2484CR	1474	1605	29	84	24	75	4.92
BRTS1P3036CR	1128	1194	29	36	30	45	4.00
BRTS1P3042CR	1254	1340	29	42	30	48	4.10
BRTS1P3048CR	1273	1369	29	48	30	51	4.20
BRTS1P3051CR	1315	1411	29	50.5	30	54	4.30
BRTS1P3054CR	1333	1430	29	54	30	57	4.40
BRTS1P3060CR	1367	1463	29	60	30	60	4.48
BRTS1P3063CR	1378	1496	29	62.5	30	63	4.57
BRTS1P3066CR	1389	1508	29	66	30	66	4.65
BRTS1P3072CR	1424	1527	29	72	30	69	4.73
BRTS1P3078CR	1454	1581	29	78	30	72	4.82
BRTS1P3084CR	1508	1647	29	84	30	75	4.92

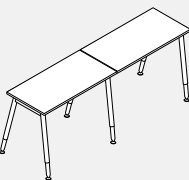
**BRTS2P-LR • Module à ligne simple pour 2 personnes et à pattes rondes (vérins de calage)**

- Le poste de travail à ligne simple pour 2 personnes comprend 3 surfaces de travail, 3 ensembles de pattes et 2 poutres structurales horizontales.
- Surface de travail offerte en versions HP et LP. Veuillez communiquer avec votre représentant du service à la clientèle en ce qui concerne les revêtements en placage de bois.

CODE PRODUIT	PRIX		TAILLE/POUCES			POIDS LB	VOL PI <sup>3</sup>
	LP	HP	H	L	P		
BRTS2P2448LR	1981	2149	29	96	24	95	6.21
BRTS2P2454LR	2104	2292	29	108	24	104	6.45
BRTS2P2460LR	2191	2411	29	120	24	113	6.71
BRTS2P2466LR	2244	2463	29	132	24	122	6.95
BRTS2P2472LR	2286	2525	29	144	24	131	7.13
BRTS2P2478LR	2356	2603	29	156	24	140	7.27
BRTS2P2484LR	2449	2696	29	168	24	149	7.41
BRTS2P3048LR	2071	2261	29	96	30	113	6.57
BRTS2P3054LR	2157	2348	29	108	30	122	6.85
BRTS2P3060LR	2221	2447	29	120	30	131	7.13
BRTS2P3066LR	2264	2502	29	132	30	140	7.41
BRTS2P3072LR	2327	2576	29	144	30	155	7.69
BRTS2P3078LR	2393	2651	29	156	30	164	7.97
BRTS2P3084LR	2502	2783	29	168	30	173	8.25

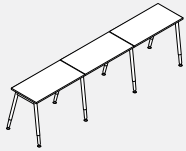
**BRTS3P-LR • Module à ligne simple pour 3 personnes et à pattes rondes (véris de calage)**

- Le poste de travail à ligne simple pour 3 personnes comprend 3 surfaces de travail, 4 ensembles de pattes et 3 poutres structurales horizontales.
- Surface de travail offerte en versions HP et LP. Veuillez communiquer avec votre représentant du service à la clientèle en ce qui concerne les revêtements en placage de bois.

CODE PRODUIT	PRIX		TAILLE/POUCES			POIDS		VOL
	LP	HP	H	L	P	LB	Pi <sup>3</sup>	
BRTS3P2448LR	2790	3046	29	144	24	138	8.47	
BRTS3P2454LR	2981	3263	29	162	24	152	8.68	
BRTS3P2460LR	3111	3440	29	180	24	165	8.89	
BRTS3P2466LR	3180	3521	29	198	24	179	9.11	
BRTS3P2472LR	3251	3611	29	216	24	192	9.32	
BRTS3P2478LR	3357	3730	29	234	24	206	9.53	
BRTS3P2484LR	3479	3867	29	252	24	219	9.74	
BRTS3P3048LR	2931	3217	29	144	30	161	9.01	
BRTS3P3054LR	3062	3346	29	162	30	178	9.44	
BRTS3P3060LR	3156	3494	29	180	30	195	9.87	
BRTS3P3066LR	3220	3580	29	198	30	212	10.30	
BRTS3P3072LR	3316	3689	29	216	30	229	10.72	
BRTS3P3078LR	3414	3798	29	234	30	246	11.16	
BRTS3P3084LR	3580	3997	29	252	30	263	11.59	

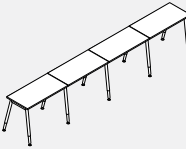
**BRTS4P-LR • Module à ligne simple pour 4 personnes et à pattes rondes (véris de calage)**

- Le poste de travail à ligne simple pour 4 personnes comprend 4 surfaces de travail, 5 ensembles de pattes et 3 poutres structurales horizontales.
- Surface de travail offerte en versions HP et LP. Veuillez communiquer avec votre représentant du service à la clientèle en ce qui concerne les revêtements en placage de bois.

CODE PRODUIT	PRIX		TAILLE/POUCES			POIDS		VOL
	LP	HP	H	L	P	LB	Pi <sup>3</sup>	
BRTS4P2448LR	3564	3943	29	192	24	180	10.73	
BRTS4P2454LR	3855	4234	29	216	24	199	11.22	
BRTS4P2460LR	4015	4468	29	240	24	217	11.71	
BRTS4P2466LR	4124	4576	29	264	24	236	12.20	
BRTS4P2472LR	4216	4693	29	288	24	254	12.69	
BRTS4P2478LR	4363	4852	29	312	24	273	13.18	
BRTS4P2484LR	4521	5040	29	336	24	291	13.67	
BRTS4P3048LR	3790	4168	29	192	30	213	11.45	
BRTS4P3054LR	3961	4341	29	216	30	235	12.02	
BRTS4P3060LR	4089	4541	29	240	30	257	12.59	
BRTS4P3066LR	4177	4654	29	264	30	279	13.16	
BRTS4P3072LR	4302	4800	29	288	30	301	13.73	
BRTS4P3078LR	4433	4947	29	312	30	323	14.30	
BRTS4P3084LR	4654	5215	29	336	30	345	14.87	

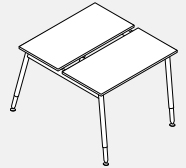
**BRTBAR2P-LR • Module dos-à-dos pour 2 personnes et à pattes rondes (véris de calage)**

- Le poste de travail dos-à-dos pour 2 personnes comprend 2 surfaces de travail, 2 ensembles de pattes dos-à-dos et 2 poutres structurales horizontales.
- Surface de travail offerte en versions HP et LP. Veuillez communiquer avec votre représentant du service à la clientèle en ce qui concerne les revêtements en placage de bois.

CODE PRODUIT	PRIX		TAILLE/POUCES			POIDS		VOL
	LP	HP	H	L	P	LB	Pi <sup>3</sup>	
BRTBAR2P2460LR	2051	2269	29	60	50.5	110	8.56	
BRTBAR2P2466LR	2098	2324	29	66	50.5	119	8.76	
BRTBAR2P2472LR	2145	2383	29	72	50.5	128	9.02	
BRTBAR2P2478LR	2219	2463	29	78	50.5	137	9.20	
BRTBAR2P2484LR	2281	2538	29	84	50.5	146	9.40	
BRTBAR2P3060LR	1907	2306	29	60	62.5	130	9.00	
BRTBAR2P3066LR	2125	2364	29	66	62.5	141	9.25	
BRTBAR2P3072LR	2188	2429	29	72	62.5	152	9.54	
BRTBAR2P3078LR	2256	2508	29	78	62.5	163	9.80	
BRTBAR2P3084LR	2364	2644	29	84	62.5	174	10.4	

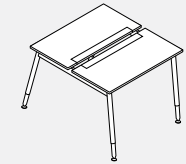
**BRTBAR2PA-LR • Module dos-à-dos pour 2 personnes avec porte d'accès et pattes rondes (véris de calage)**

- Le poste de travail dos-à-dos pour 2 personnes comprend 2 surfaces de travail, 2 ensembles de pattes dos-à-dos et 2 poutres structurales horizontales.
- La porte de la surface de travail en aluminium anodisé donne accès au caniveau des câbles d'alimentation/données qui se trouve sous la surface de travail.
- La surface de travail avec portes d'accès ne peut être combinée au caniveau des câbles d'alimentation placé au-dessus de la surface de travail.
- Surface de travail offerte en versions HP et LP.

CODE PRODUIT	PRIX		TAILLE/POUCES			POIDS		VOL
	LP	HP	H	L	P	LB	Pi <sup>3</sup>	
BRTBAR2PA2460LR	2130	2447	29	60	50.5	110	8.56	
BRTBAR2PA2466LR	2213	2563	29	66	50.5	119	8.76	
BRTBAR2PA2472LR	2298	2696	29	72	50.5	128	9.02	
BRTBAR2PA3060LR	2264	2664	29	60	62.5	130	9.00	
BRTBAR2PA3066LR	2381	2812	29	66	62.5	141	9.25	
BRTBAR2PA3072LR	2463	2947	29	72	62.5	152	9.54	

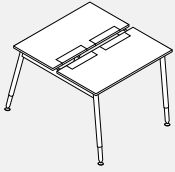
**BRTBAR2PDA-LR • Module dos-à-dos pour 2 personnes avec porte d'accès et pattes rondes (vérins de calage)**

- Le poste de travail Back 2 Back pour 2 personnes se compose de 2 surfaces de travail, de 2 assemblages de pieds Back 2 Back et de 2 poutres structurelles horizontales.
- Ces tables comportent des portes à double accès fournissant un point de connexion central pour les ascenseurs de moniteur.
- La porte de la surface de travail en aluminium anodisé permet d'accéder à l'alimentation/aux données par le dessous de la surface de travail.
- La surface de travail avec portes d'accès ne peut pas être combinée avec la goulotte d'alimentation au-dessus de la surface de travail.
- Surface de travail disponible en HP et LP.

CODE PRODUIT	PRIX		TAILLE/POUCES			POIDS LB	VOL P <sup>3</sup>
	LP	HP	H	L	P		
BRTBAR2PDA2460LR	2301	2644	29	60	50.5	110	8.56
BRTBAR2PDA2466LR	2392	2768	29	66	50.5	119	8.76
BRTBAR2PDA2472LR	2480	2911	29	72	50.5	128	9.02
BRTBAR2PDA2478LR	2536	2983	29	78	50.5	137	9.20
BRTBAR2PDA2484LR	2589	3092	29	84	50.5	146	9.40
BRTBAR2PDA3060LR	2443	2876	29	60	62.5	130	9.00
BRTBAR2PDA3066LR	2571	3039	29	66	62.5	141	9.25
BRTBAR2PDA3072LR	2659	3183	29	72	62.5	152	9.54
BRTBAR2PDA3078LR	2716	3289	29	78	62.5	163	9.80
BRTBAR2PDA3084LR	2805	3414	29	84	62.5	174	10.4

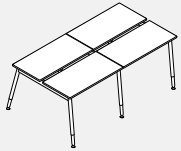
**BRTBAR4P-LR • Module dos-à-dos pour 4 personnes et à pattes rondes (vérins de calage)**

- Le poste de travail Back 2 Back pour 4 personnes se compose de 4 surfaces de travail, de 3 assemblages de pieds Back 2 Back et de 4 poutres structurelles horizontales.
- Surface de travail disponible en HP et LP. Pour les dessus en placage de bois, veuillez contacter votre représentant du service à la clientèle.

CODE PRODUIT	PRIX		TAILLE/POUCES			POIDS LB	VOL P <sup>3</sup>
	LP	HP	H	L	P		
BRTBAR4P2460LR	3645	4081	29	120	50.5	208	13.82
BRTBAR4P2466LR	3736	4190	29	132	50.5	224	14.28
BRTBAR4P2472LR	3829	4308	29	144	50.5	240	14.74
BRTBAR4P2478LR	3978	4468	29	156	50.5	256	15.20
BRTBAR4P2484LR	4135	4654	29	168	50.5	272	15.66
BRTBAR4P3060LR	3736	4190	29	120	62.5	253	14.70
BRTBAR4P3066LR	3758	4234	29	132	62.5	273	15.24
BRTBAR4P3072LR	3917	4415	29	144	62.5	293	15.78
BRTBAR4P3078LR	4048	4561	29	156	62.5	313	16.32
BRTBAR4P3084LR	4269	4826	29	168	62.5	333	16.86

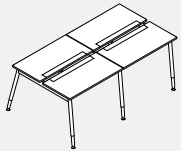
**BRTBAR4PA-LR • Module dos-à-dos pour 4 personnes avec porte d'accès et pattes rondes (vérins de calage)**

- Le poste de travail Back 2 Back pour 4 personnes se compose de 4 surfaces de travail, de 3 assemblages de pieds Back 2 Back et de 4 poutres structurelles horizontales.
- La porte de la surface de travail en aluminium anodisé permet d'accéder à l'alimentation/aux données par le dessous de la surface de travail.
- La surface de travail avec portes d'accès ne peut pas être combinée avec la goulotte d'alimentation au-dessus de la surface de travail.
- Surface de travail disponible en HP et LP.

CODE PRODUIT	PRIX		TAILLE/POUCES			POIDS LB	VOL P <sup>3</sup>
	LP	HP	H	L	P		
BRTBAR4PA2460LR	3802	4433	29	120	50.5	208	13.82
BRTBAR4PA2466LR	4044	4742	29	132	50.5	224	14.28
BRTBAR4PA2472LR	4135	4933	29	144	50.5	240	14.74
BRTBAR4PA3060LR	4102	4902	29	120	62.5	253	14.70
BRTBAR4PA3066LR	4368	5165	29	132	62.5	273	15.24
BRTBAR4PA3072LR	4468	5431	29	144	62.5	293	15.78

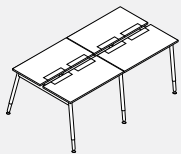
**BRTBAR4PDA-LR • Module dos-à-dos pour 4 personnes avec porte d'accès et pattes rondes (vérins de calage)**

- Le poste de travail Back 2 Back pour 4 personnes se compose de 4 surfaces de travail, de 3 assemblages de pieds Back 2 Back et de 4 poutres structurelles horizontales.
- Ces tables comportent des portes à double accès fournissant un point de connexion central pour les ascenseurs de moniteur.
- La porte de la surface de travail en aluminium anodisé permet d'accéder à l'alimentation/aux données par le dessous de la surface de travail.
- La surface de travail avec portes d'accès ne peut pas être combinée avec la goulotte d'alimentation au-dessus de la surface de travail.
- Surface de travail disponible en HP et LP.

CODE PRODUIT	PRIX		TAILLE/POUCES			POIDS LB	VOL P <sup>3</sup>
	LP	HP	H	L	P		
BRTBAR4PDA2460LR	4106	4788	29	120	50.5	208	13.82
BRTBAR4PDA2466LR	4366	5122	29	132	50.5	224	14.28
BRTBAR4PDA2472LR	4467	5327	29	144	50.5	240	14.74
BRTBAR4PDA2478LR	4573	5471	29	156	50.5	256	15.20
BRTBAR4PDA2484LR	4716	5722	29	168	50.5	272	15.66
BRTBAR4PDA3060LR	4430	5293	29	120	62.5	253	14.70
BRTBAR4PDA3066LR	4716	5577	29	132	62.5	273	15.24
BRTBAR4PDA3072LR	4825	5866	29	144	62.5	293	15.78
BRTBAR4PDA3078LR	4933	6083	29	156	62.5	313	16.32
BRTBAR4PDA3084LR	5112	6332	29	168	62.5	333	16.86

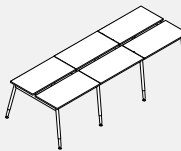
**BRTBAR6P-LR • Module dos-à-dos pour 6 personnes et à pattes rondes (vérins de calage)**

- Le poste de travail dos-à-dos pour 6 personnes comprend 6 surfaces de travail, 4 ensembles de pattes dos-à-dos et 6 poutres structurelles horizontales.
- Surface de travail offerte en versions HP et LP. Veuillez communiquer avec votre représentant du service à la clientèle en ce qui concerne les revêtements en placage de bois.

CODE PRODUIT	PRIX		TAILLE/POUCES			POIDS LB	VOL P <sup>3</sup>
	LP	HP	H	L	P		
BRTBAR6P2460LR	5235	5906	29	180	50.5	308	19.76
BRTBAR6P2466LR	5375	6053	29	198	50.5	329	20.54
BRTBAR6P2472LR	5515	6234	29	216	50.5	359	21.32
BRTBAR6P2478LR	5735	6471	29	234	50.5	409	22.10
BRTBAR6P2484LR	5974	6751	29	252	50.5	434	22.88
BRTBAR6P3060LR	5325	6005	29	180	62.5	369	21.08
BRTBAR6P3066LR	5456	6175	29	198	62.5	400	21.97
BRTBAR6P3072LR	5644	6392	29	216	62.5	431	22.86
BRTBAR6P3078LR	5846	6612	29	234	62.5	462	23.75
BRTBAR6P3084LR	6182	7011	29	252	62.5	493	24.53

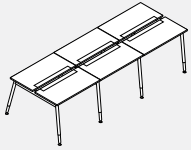
**BRTBAR6PA-LR • Module dos-à-dos pour 6 personnes avec porte d'accès et pattes rondes (vérins de calage)**

- Le poste de travail dos-à-dos pour 6 personnes comprend 6 surfaces de travail, 4 ensembles de pattes dos-à-dos et 6 poutres structurales horizontales.
- La porte de la surface de travail en aluminium anodisé donne accès au caniveau des câbles d'alimentation/données qui se trouve sous la surface de travail.
- La surface de travail avec portes d'accès ne peut être combinée au caniveau des câbles d'alimentation placé au-dessus de la surface de travail.
- Surface de travail offerte en versions HP et LP.

CODE PRODUIT	PRIX		TAILLE/POUCES			POIDS		VOL
	LP	HP	H	L	P	LB	PI³	
BRTBAR6PA2460LR	5477	6424	29	180	50.5	308	19.76	
BRTBAR6PA2466LR	5723	6773	29	198	50.5	329	20.54	
BRTBAR6PA2472LR	5974	7173	29	216	50.5	359	21.32	
BRTBAR6PA3060LR	5876	7071	29	180	62.5	369	21.08	
BRTBAR6PA3066LR	6222	7520	29	198	62.5	400	21.97	
BRTBAR6PA3072LR	6471	7919	29	216	62.5	431	22.86	

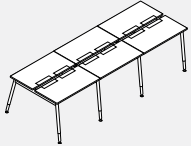
**BRTBAR6PDA-LR • Module dos-à-dos pour 6 personnes avec porte d'accès et pattes rondes (vérins de calage)**

- Le poste de travail dos-à-dos pour 6 personnes comprend 6 surfaces de travail, 4 ensembles de pattes dos-à-dos et 6 poutres structurales horizontales.
- Ces tables sont munies de portes d'accès doubles, procurant ainsi un point de branchement central pour le dispositif de levage d'écran.
- La porte de la surface de travail en aluminium anodisé donne accès au caniveau des câbles d'alimentation/données qui se trouve sous la surface de travail.
- La surface de travail avec portes d'accès ne peut être combinée au caniveau des câbles d'alimentation placé au-dessus de la surface de travail.
- Surface de travail offerte en versions HP et LP.

CODE PRODUIT	PRIX		TAILLE/POUCES			POIDS		VOL
	LP	HP	H	L	P	LB	PI³	
BRTBAR6PDA2460LR	5914	6937	29	180	50.5	308	19.76	
BRTBAR6PDA2466LR	6181	7315	29	198	50.5	329	20.54	
BRTBAR6PDA2472LR	6454	7746	29	216	50.5	359	21.32	
BRTBAR6PDA2478LR	6612	7958	29	234	50.5	409	22.10	
BRTBAR6PDA2484LR	6831	8336	29	252	50.5	434	22.88	
BRTBAR6PDA3060LR	6345	7635	29	180	62.5	369	21.08	
BRTBAR6PDA3066LR	6720	8123	29	198	62.5	400	21.97	
BRTBAR6PDA3072LR	6991	8551	29	216	62.5	431	22.86	
BRTBAR6PDA3078LR	7151	8873	29	234	62.5	462	23.75	
BRTBAR6PDA3084LR	7419	9254	29	252	62.5	493	24.53	

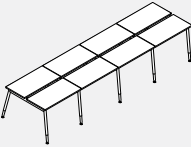
**BRTBAR8P-LR • Module dos-à-dos pour 8 personnes et à pattes rondes (vérins de calage)**

- Le poste de travail dos-à-dos pour 8 personnes comprend 8 surfaces de travail, 5 ensembles de pattes dos-à-dos et 8 poutres structurales horizontales.
- Surface de travail offerte en versions HP et LP. Veuillez communiquer avec votre représentant du service à la clientèle en ce qui concerne les revêtements en placage de bois.

CODE PRODUIT	PRIX		TAILLE/POUCES			POIDS		VOL
	LP	HP	H	L	P	LB	PI³	
BRTBAR8P2460LR	6828	7705	29	240	50.5	412	24.42	
BRTBAR8P2466LR	7015	7919	29	264	50.5	448	25.30	
BRTBAR8P2472LR	7202	8159	29	288	50.5	484	26.30	
BRTBAR8P2478LR	7493	8477	29	312	50.5	520	27.30	
BRTBAR8P2484LR	7826	8850	29	336	50.5	556	28.30	
BRTBAR8P3060LR	6946	7851	29	240	62.5	492	26.18	
BRTBAR8P3066LR	7121	8077	29	264	62.5	536	27.28	
BRTBAR8P3072LR	7375	8372	29	288	62.5	581	28.38	
BRTBAR8P3078LR	7637	8664	29	312	62.5	625	29.48	
BRTBAR8P3084LR	8077	9195	29	336	62.5	669	30.58	

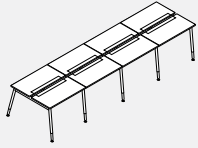
**BRTBAR8PA-LR • Module dos-à-dos pour 8 personnes avec porte d'accès et pattes rondes (vérins de calage)**

- Le poste de travail dos-à-dos pour 8 personnes comprend 8 surfaces de travail, 5 ensembles de pattes dos-à-dos et 8 poutres structurales horizontales.
- La porte de la surface de travail en aluminium anodisé donne accès au caniveau des câbles d'alimentation/données qui se trouve sous la surface de travail.
- La surface de travail avec portes d'accès ne peut être combinée au caniveau des câbles d'alimentation placé au-dessus de la surface de travail.
- Surface de travail offerte en versions HP et LP.

CODE PRODUIT	PRIX		TAILLE/POUCES			POIDS		VOL
	LP	HP	H	L	P	LB	PI <sup>3</sup>	
BRTBAR8PA2460LR	7148	8411	29	240	50.5	412	24.42	
BRTBAR8PA2466LR	7479	8874	29	264	50.5	448	25.30	
BRTBAR8PA2472LR	7813	9408	29	288	50.5	484	26.30	
BRTBAR8PA3060LR	7680	9275	29	240	62.5	492	26.18	
BRTBAR8PA3066LR	8144	9873	29	264	62.5	536	27.28	
BRTBAR8PA3072LR	8477	10404	29	288	62.5	581	28.38	

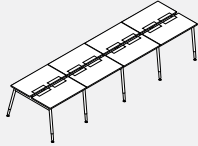
**BRTBAR8PDA-LR • Module dos-à-dos pour 8 personnes avec porte d'accès et pattes rondes (vérins de calage)**

- Le poste de travail dos-à-dos pour 8 personnes comprend 8 surfaces de travail, 5 ensembles de pattes dos-à-dos et 8 poutres structurales horizontales.
- Ces tables sont munies de portes d'accès doubles, procurant ainsi un point de branchement central pour le dispositif de levage d'écran.
- La porte de la surface de travail en aluminium anodisé donne accès au caniveau des câbles d'alimentation/données qui se trouve sous la surface de travail.
- La surface de travail avec portes d'accès ne peut être combinée au caniveau des câbles d'alimentation placé au-dessus de la surface de travail.
- Surface de travail offerte en versions HP et LP.

CODE PRODUIT	PRIX		TAILLE/POUCES			POIDS		VOL
	LP	HP	H	L	P	LB	PI <sup>3</sup>	
BRTBAR8PDA2460LR	7719	9084	29	240	50.5	412	24.42	
BRTBAR8PDA2466LR	8077	9586	29	264	50.5	448	25.30	
BRTBAR8PDA2472LR	8439	10161	29	288	50.5	484	26.30	
BRTBAR8PDA2478LR	8652	10449	29	312	50.5	520	27.30	
BRTBAR8PDA2484LR	8937	10949	29	336	50.5	556	28.30	
BRTBAR8PDA3060LR	8295	10017	29	240	62.5	492	26.18	
BRTBAR8PDA3066LR	8796	10664	29	264	62.5	536	27.28	
BRTBAR8PDA3072LR	9155	11238	29	288	62.5	581	28.38	
BRTBAR8PDA3078LR	9370	11668	29	312	62.5	625	29.48	
BRTBAR8PDA3084LR	9730	12172	29	336	62.5	669	30.58	

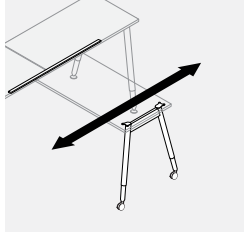
**BRTSLDT72CR • Trousse de table coulissante (pattes rondes)**

- Comprend la patte, le support de patte, la quincaillerie du dispositif coulissant, le rail de 72" et la quincaillerie de fixation de la table. Surface de travail non comprise.
- La surface de la table coulissante présente une longueur maximale de 48".
- Les roulettes de blocage standard présentent un diamètre de 3".

CODE PRODUIT	PRIX	TAILLE/POUCES			POIDS LB	VOL PI <sup>3</sup>
		H	L	P		
BRTSLDT72CR	665	29	48	72	28.5	2.40

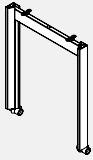

**BRTSL-C • Ensemble de pattes simples (roulettes)**

- Deux ensembles de pattes simples forment la structure de la table simple de la série Bridges.
- Roulettes de blocage blanches de 40 mm avec pneus gris; cadre d'acier et pattes d'aluminium.
- Des frais additionnels de 55 \$ s'appliquent aux pattes en aluminium anodisé.
- Veuillez préciser le type de peinture de finition pour le support.

CODE PRODUIT	PRIX	TAILLE/POUCES			POIDS LB	VOL PI <sup>3</sup>
		H	L	P		
BRTSL24C	439	28	2.5	24	8	1.34
BRTSL30C	456	28	2.5	30	8	1.41
BRTSL36C	476	28	2.5	36	8	1.81

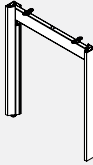
**BRTSL-L • Ensemble de pattes simples (vérins de calage)**

- Deux ensembles de pattes simples forment la structure de la table simple de la série Bridges.
- Une patte peut être utilisée conjointement par 2 surfaces de travail contiguës.
- Patins de mise à niveau, cadre d'acier et pattes d'aluminium.
- Des frais additionnels de 55 \$ s'appliquent aux pattes en aluminium anodisé.
- Veuillez préciser le type de peinture de finition pour le support.
- Veuillez commander 2 poutres en utilisant le code BRTSL36L.

CODE PRODUIT	PRIX	TAILLE/POUCES			POIDS LB	VOL PI <sup>3</sup>
		H	L	P		
BRTSL24L	399	28	2.5	24	8	1.34
BRTSL30L	417	28	2.5	30	8	1.34
BRTSL36L	435	28	2.5	36	9	1.50

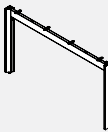
**BRTBA-L • Ensemble de pattes dos-à-dos (vérins de calage)**

- Deux ensembles de pattes dos-à-dos forment la structure des tables dos-à-dos de la série Bridges.
- Une patte double peut être utilisée conjointement par 4 surfaces de travail contiguës.
- Vérin de calage, cadre d'acier et pattes d'aluminium.
- Des frais additionnels de 55 \$ s'appliquent aux pattes en aluminium anodisé.
- Veuillez préciser le type de peinture de finition pour le support.

CODE PRODUIT	PRIX	TAILLE/POUCES			POIDS LB	VOL PI <sup>3</sup>
		H	L	P		
BRTBA34L	399	28	2.5	34	10	2.47
BRTBA51L	433	28	2.5	50.5	12	2.96
BRTBA63L	450	28	2.5	62.5	13	3.21

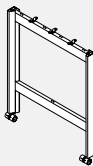
**BRTHL-C • Ensemble de pattes en H simple (roulettes)**

- Deux ensembles de pattes simples forment la structure de la table simple de la série Bridges.
- Patins de mise à niveau, cadre d'acier et pattes d'aluminium.
- Des frais additionnels de 55 \$ s'appliquent aux pattes en aluminium anodisé.
- Veuillez préciser le type de peinture de finition pour le support.
- Remarque :
- Les tables d'une profondeur de 24" doivent être munies de 3 poutres sur le dessus et d'une poutre (poutre de dessous de tabl BRTBBxxC) en dessous.
- Les tables d'une profondeur de 30" ou de 36" doivent être munies de 4 poutres sur le dessus et d'une poutre (poutre de dessous de table BRTBBxxC) en dessous.

CODE PRODUIT	PRIX	TAILLE/POUCES			POIDS LB	VOL PI <sup>3</sup>
		H	L	P		
BRTHL3624C	500	35	2.5	24	14	1.68
BRTHL3630C	528	35	2.5	30	16	1.76
BRTHL3636C	600	35	2.5	36	18	2.26
BRTHL4224C	522	41	2.5	24	15	1.96
BRTHL4230C	552	41	2.5	30	17	2.06
BRTHL4236C	622	41	2.5	36	19	2.65

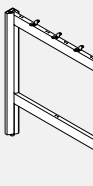
**BRTHL-L • Ensemble de pattes en H simple (vérins de calage)**

- Deux ensembles de pattes simples forment la structure de la table simple de la série Bridges.
- Une patte peut être utilisée conjointement par 2 surfaces de travail contiguës.
- Patins de mise à niveau, cadre d'acier et pattes d'aluminium.
- Des frais additionnels de 55 \$ s'appliquent aux pattes en aluminium anodisé.
- Veuillez préciser le type de peinture de finition pour le support.
- Remarque :
- Les tables d'une profondeur de 24" doivent être munies de 3 poutres sur le dessus et d'une poutre (poutre de dessous de table BRTBBxxC) en dessous.
- Les tables d'une profondeur de 30" ou de 36" doivent être munies de 4 poutres sur le dessus et d'une poutre (poutre de dessous de table BRTBBxxC) en dessous.

CODE PRODUIT	PRIX	TAILLE/POUCES			POIDS LB	VOL PI <sup>3</sup>
		H	L	P		
BRTHL3624L	459	35	2.5	24	14	1.68
BRTHL3630L	488	35	2.5	30	16	1.76
BRTHL3636L	557	35	2.5	36	18	2.26
BRTHL4224L	483	41	2.5	24	15	1.96
BRTHL4230L	513	41	2.5	30	17	2.06
BRTHL4236L	581	41	2.5	36	19	2.65

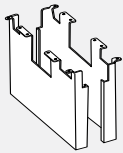
**BRTDLSHS34 • Écran de patte de 34 po**

- Une enceinte d'acier en deux parties présente une cavité de gestion des câbles d'une profondeur de 5" et d'une largeur de 30" entre les pattes de la table rectangulaire de 34".
- Dissimule quatre câbles d'alimentation de plancher, ainsi que les câbles de communication/données provenant des monuments de plancher sur le dessous des tables Bridges II.
- Se fixe à la patte rectangulaire BRTBA34L et au-dessous des surfaces de travail.
- Veuillez préciser le type de peinture de finition.

CODE PRODUIT	PRIX	TAILLE/POUCES			POIDS LB	VOL PI³
		H	L	P		
BRTDLSHS34	451	28	30	5	62	5.25

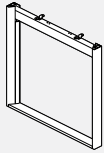
**BRTSLL • Patte en boucle simple**

- Deux ensembles de pattes simples forment la structure de la table simple de la série Bridges.
- Une patte peut être utilisée conjointement par 2 surfaces de travail contiguës.
- Patins de mise à niveau, cadre d'acier et pattes d'aluminium.
- Des frais additionnels de 55 \$ s'appliquent aux pattes en aluminium anodisé.
- Veuillez préciser le type de peinture de finition pour le support.
- Veuillez commander deux poutres lorsque vous utilisez la pièce no BRTSLL36L.

CODE PRODUIT	PRIX	TAILLE/POUCES			POIDS LB	VOL PI³
		H	L	P		
BRTSLL24L	460	28	2.5	24	11.00	1.01
BRTSLL30L	480	28	2.5	30	13.75	1.26
BRTSLL36L	509	28	2.5	36	16.50	1.51

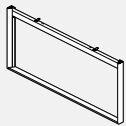
**BRTBALL • Patte en boucle dos-à-dos**

- Deux ensembles de pattes simples forment la structure de la table simple de la série Bridges.
- Une patte peut être utilisée conjointement par 2 surfaces de travail contiguës.
- Patins de mise à niveau, cadre d'acier et pattes d'aluminium.
- Des frais additionnels de 55 \$ s'appliquent aux pattes en aluminium anodisé.
- Veuillez préciser le type de peinture de finition pour le support.
- Veuillez commander deux poutres lorsque vous utilisez la pièce no BRTSLL36L.

CODE PRODUIT	PRIX	TAILLE/POUCES			POIDS LB	VOL PI³
		H	L	P		
BRTBALL51L	527	28	2.5	50.5	23.14	2.12
BRTBALL63L	551	28	2.5	62.5	28.64	2.62

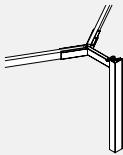
**BRT • Trousse de pattes de coin de 120**

- Une trousse de pattes de coin de 120° combinée à deux ensembles de pattes simples ou doubles et à des poutres de soutien forme la structure des tables de 120° de la série Bridges.
- Une trousse de patte de coin de 120° comprend une patte de coin et les poutres télescopiques adjacentes afin de soutenir les surfaces de travail de 120° BRTWAC120xxxx ou BRTWAC120Axxxx. Les poutres horizontales télescopiques permettent de placer des ensembles à une ou à deux pattes sous la surface de travail (à l'extrémité du module) ou entre deux surfaces de travail contiguës. Vérins de calage, cadre d'acier et pattes d'aluminium.
- Frais additionnel de 30 \$ pour une patte en aluminium anodisé. Veuillez préciser le type de peinture de finition pour le support.

CODE PRODUIT	PRIX	TAILLE/POUCES			POIDS LB	VOL PI³
		H	L	P		
BRT120L42	763	28	2.5	34	6.6	2.80

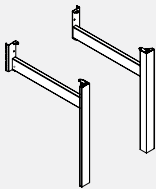
**BRTHLEG • Ensemble de pattes Boulevard**

- L'ensemble de pattes Boulevard se fixe à un panneau Boulevard pour les applications exigeant la fonctionnalité des panneaux Boulevard combinée à des tables Boulevard à environnement ouvert.
- Une patte avec élément horizontal relié aux fentes incrémentielles de 1" dans l'élément du cadre vertical. Sert de support pour le panneau et la surface de travail reliée au panneau à l'extrémité; concept coordonné avec les tables autostables Bridges.
- Supporte les surfaces de travail d'une profondeur de 24" et 30". Une patte unique peut soutenir la surface de travail contiguë si on ajoute deux ferrures plates BHBF01 et une ferrure de coin BHBC02. Le patin de mise à niveau est fourni en équipement standard. Aucune poutre ne soutient la surface de travail. Utilisez des panneaux en porte-à-faux et le module de rangement en tant que support de la surface de travail. Une patte d'aluminium avec structure d'acier. Précisez s'il s'agit d'une installation à gauche ou à droite; et d'une profondeur de 24" ou 309" pour la surface de travail correspondante. Ferrure de panneau, pince à déloger et quincaillerie de surface de travail comprises.
- Frais additionnel de 30 \$ pour une patte en aluminium anodisé.
- Veuillez préciser le type de peinture de finition pour le support.

CODE PRODUIT	PRIX	TAILLE/POUCES			POIDS LB	VOL PI³
		H	L	P		
BRTHLEG24LL	317	28	2.5	24	9	1.25
BRTHLEG24RL	317	28	2.5	24	9	1.25
BRTHLEG30LL	333	28	2.5	30	11	1.45
BRTHLEG30RL	333	28	2.5	30	11	1.45

**BRTLVS • Vérin de calage pour table à pattes rectangulaires**

- Filet de 5/16" avec base noire; le vérin de calage présente une plage de réglage de 2".
- Les roulettes et les vérins de calage des pattes rectangulaires ne peuvent faire l'objet d'une permutation sur place.

CODE PRODUIT	PRIX	TAILLE/POUCES			POIDS LB	VOL PI³
		H	L	P		
BRTLVS	9	2.5	1	1	0.025	0.001

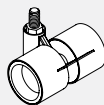
**BRTLCS • Roulette à blocage pour tables à pattes rectangulaires**

- Roulette à blocage pour table rectangulaire
- Roulette à blocage d'un diamètre de 40 mm avec filet de 8 mm, corps blanc, pneus gris pâle.

CODE PRODUIT	PRIX	TAILLE/POUCES			POIDS LB	VOL PI³
		H	L	P		
BRTLCS	27	2.5	2.7	2.6	0.055	0.008

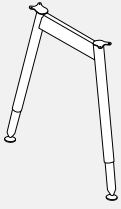
**BRTSL • Ensemble de pattes simples**

- Deux ensembles de pattes simples combinée à une poutre simple représentent la structure de soutien des tables de ligne simple de la série Bridges.
- Une patte peut être utilisée conjointement par 2 surfaces de travail contiguës.
- Les vérins de calage sont offerts en équipement standard.
- Les roulettes à blocage sont disponibles sur les tables simples. Commandez 2 roulettes (BRTLRCR) pour un coût additionnel de 22 \$ chacune.

CODE PRODUIT	PRIX	TAILLE/POUCES			POIDS LB	VOL PI <sup>3</sup>
		H	L	P		
BRTSL	352	28	3	24	8	1.25

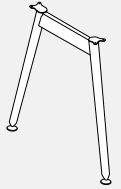
**BRTFSL • Ensemble de pattes simples de hauteur fixe**

- Deux ensembles de pattes simples combinées à une poutre simple représentent la structure de soutien des tables de ligne simple de la série Bridges.
- Une patte peut être utilisée conjointement par 2 surfaces de travail contiguës.

CODE PRODUIT	PRIX	TAILLE/POUCES			POIDS LB	VOL PI <sup>3</sup>
		H	L	P		
BRTFSL	303	28	2.5	24	5	0.97

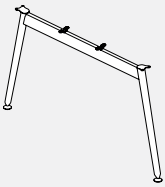
**BRTDL • Ensemble de pattes dos-à-dos**

- Deux ensembles de pattes dos-à-dos combinées à deux poutres simples représentent la structure de soutien des tables dos-à-dos de la série Bridges.
- Une patte peut être utilisée conjointement par 2 surfaces de travail contiguës.
- Les vérins de calage sont offerts en équipement standard.

CODE PRODUIT	PRIX	TAILLE/POUCES			POIDS LB	VOL PI <sup>3</sup>
		H	L	P		
BRTDL	459	28	3	50	12	2.81

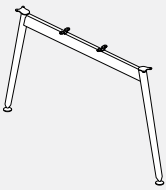
**BRTFDL • Ensemble de pattes dos-à-dos de hauteur fixe**

- Deux ensembles de pattes dos-à-dos combinées à deux poutres simples représentent la structure de soutien des tables dos-à-dos de la série Bridges.
- Une patte peut être utilisée conjointement par 2 surfaces de travail contiguës.
- Les vérins de calage sont offerts en équipement standard.

CODE PRODUIT	PRIX	TAILLE/POUCES			POIDS LB	VOL PI <sup>3</sup>
		H	L	P		
BRTFDL	411	28	2.5	50	8	2.03

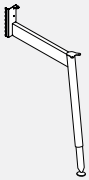
**BRTBL • Ensemble de pattes Boulevard**

- L'ensemble de pattes Boulevard se fixe à un panneau Boulevard pour les applications qui requièrent la fonctionnalité des panneaux Boulevard avec un environnement ouvert de tables Bridges 2.

CODE PRODUIT	PRIX	TAILLE/POUCES			POIDS LB	VOL PI <sup>3</sup>
		H	L	P		
BRTBL	338	28	3	24	12	1.25

- La ferrure de panneau retient la patte au panneau par incréments de 1", et ce, à une hauteur de 24" à 32".
- La ferrure de montage de panneau s'inverse pour les utilisations ambidextres.
- Supporte les surfaces de travail d'une profondeur de 24" et 30". Une patte unique peut soutenir la surface de travail contiguë si on ajoute deux ferrures plates BHBF01 et une ferrure de coin BHBC02. Le patin de mise à niveau est fourni en équipement standard. Aucune poutre ne soutient la surface de travail. Utilisez des panneaux en porte-à-faux et le module de rangement en tant que support de la surface de travail. Ferrure de panneau, pince à déloger et quincaillerie de surface de travail comprises.
- Le patin de mise à niveau est fourni en équipement standard. Leveling glide is standard.

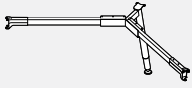

**BRTCRL • Trousse de pattes de coin de 120°**

- **Soutiennent les surfaces de travail reliées dans un angle de 120°.**
- Ensemble de pattes simples et de poutre pour la planification de surface de travail de 120°.
- S'utilise avec la surface de travail BRTWAC120xxxx ou BRTWAC120Axxxx.
- Deux pattes simples (BRTSL) doivent être ajoutées si on utilise une table simple.
- Pour relier à une table dos-à-dos, la patte sera fixée à un module existant.
- Remarque : Pour relier à une table existante, la poutre se prolonge pour atteindre la patte commune.

CODE PRODUIT	PRIX	TAILLE/POUCES			POIDS		VOL	
		H	L	P	LB	PI³		
BRTCRL42	707	28	18	16	15	1.50		

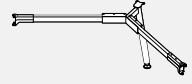
**BRTFCRL • Trousse de pattes de coin à hauteur fixe de 120°**

- **Soutiennent les surfaces de travail reliées dans un angle de 120° et soutenues au moyen de pattes de hauteur fixe.**
- Ensemble de pattes simples et de poutre pour la planification de surface de travail de 120°.
- S'utilise avec la surface de travail BRTWAC120xxxx ou BRTWAC120Axxxx.
- Deux pattes simples (BRTFSL) doivent être ajoutées si on utilise une table simple.
- Pour relier à une table dos-à-dos, la patte sera fixée à un module existant.
- Remarque : Pour relier à une table existante, la poutre se prolonge pour atteindre la patte commune.

CODE PRODUIT	PRIX	TAILLE/POUCES			POIDS		VOL	
		H	L	P	LB	PI³		
BRTFCRL42	658	28	18	16	13	1.50		

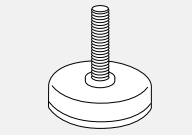
**BRTLVR • Vérins de calage pour tables**

- **Représentent une alternative aux roulettes.**
- Le vérin de calage présente un diamètre de 2 1/8".
- La tige d'une longueur de 1 1/2" avec filet de 3/8 po-16 procure une plage de réglage de 1" pour la hauteur.
- Peut s'installer en rattrapage sur une patte ronde.

CODE PRODUIT	PRIX	TAILLE/POUCES			POIDS		VOL	
		H	L	P	LB	PI³		
BRTLVR	9	2	2.125	2.125	0.2	0.002		

**BRTLCR • Roulettes à blocage pour tables à pattes rondes**

- **Représentent une alternative aux vérins de calage.**
- La roulette présente un diamètre de 3" en plus d'être munie d'une tige avec filet de 3/8 po-16.
- Hauteur totale de 3 3/4".
- Peut s'installer en rattrapage sur une patte ronde.

CODE PRODUIT	PRIX	TAILLE/POUCES			POIDS		VOL	
		H	L	P	LB	PI³		
BRTLCR	27	3.75	3	1.5	0.3	0.002		

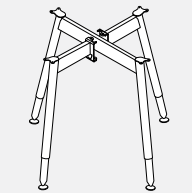
**BRTSL • Ensemble de pattes pour table ronde**

- **Ensemble de quatre pattes.**
- Les vérins de calage sont offerts en équipement standard. Des roulettes à blocage sont disponibles. Commandez 4 roulettes (BRTLCR) pour un coût additionnel de 17 \$ chacune.
- La table présente un diamètre maximal de 42".
- Comprend toute la quincaillerie de raccordement.

CODE PRODUIT	PRIX	TAILLE/POUCES			POIDS		VOL	
		H	L	P	LB	PI³		
BRTSL	726	28	24	24	16	2.33		

## Utilisation des poutres

Les pattes de table Bridges II sont reliées à des poutres de soutien. À moins d'avoir une poutre pour une seule ligne de tables, deux poutres relient les structures de table dos-à-dos. Les brides ajustables à une extrémité ou l'autre de la poutre peuvent s'ajuster pour accommoder les configurations suivantes de table simple et de table dos-à-dos.

### POUTRE DE TABLE STANDARD

La poutre de table simple relie deux pattes afin de créer un support pour une table simple ou deux surfaces de travail dos-à-dos.

Les brides ajustables à chaque extrémité doivent être enfoncées complètement afin qu'on puisse insérer les deux pattes de table sous la surface de travail.

L'extrémité de la poutre de table soutient une table rentrée sous la surface de travail (une bride ajustable enfoncée complètement), alors que l'autre patte de table peut être partagée par deux surfaces de travail adjacentes (bride ajustable sortie afin d'étendre la poutre).

La poutre de table d'interconnexion soutient les deux ensembles de pattes de table déployées pour soutenir les surfaces de travail adjacentes d'un côté ou de l'autre. Les deux brides ajustables sont sorties pour déployer la poutre à une ou l'autre des extrémités.

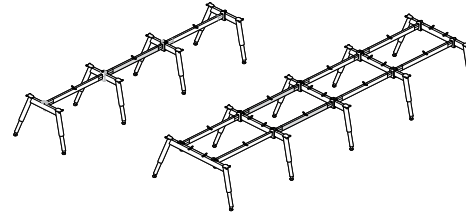
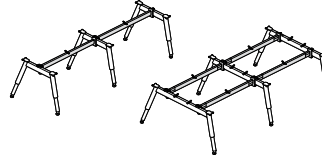
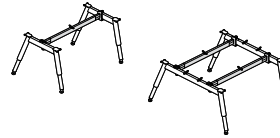

### POUTRE DE TABLE TÉLESCOPIQUE

Cette poutre soutient une rallonge reliée dans un sens perpendiculaire à une surface de travail principale d'une profondeur de 24" ou 30". La poutre télescopique est reliée à une patte simple ou dos-à-dos d'un côté et à n'importe quelle poutre de soutien de surface de travail du côté opposé. La bride de poutre télescopique permet d'insérer la patte de table sous la surface de travail ou de la partager entre deux surfaces de travail adjacentes.

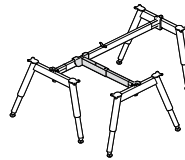

### POUTRE TÉLESCOPIQUE TABLE À TABLE

Cette poutre soutient une surface 36 po. à 84 po. de large connecté perpendiculairement entre deux tables autoportantes. Des supports réglables des deux côtés de la poutre relient le module à la poutre perpendiculaire et peuvent être ajustés pour s'adapter aux surfaces de travail principales de 24" et 30" de profondeur.

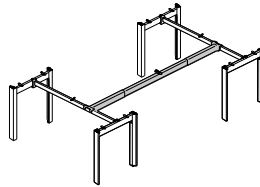

### POUTRE DE RETOUR TÉLESCOPIQUE DE TABLE À RANGEMENT

Cette poutre soutient un retour relié perpendiculairement à une surface de travail principale de 24" ou 30" à une extrémité et à une armoire de rangement de l'autre. Cela permet à la surface de travail de retour d'être superposée au-dessus du stockage sans avoir besoin d'un ensemble de pieds supplémentaire.

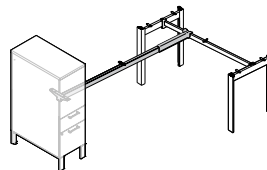

### POUTRE DE TABLE DE RANGEMENT

La poutre de rangement est reliée à une patte simple ou dos-à-dos d'un côté et à la surface de travail du côté opposé, ce qui permet ainsi d'économiser une patte (la surface de travail est reliée aux modules de rangement au moyen des ferrures de rangement prévues à cet effet). La flexibilité de la poutre de table de rangement permet de l'utiliser avec une seule table (alors que la patte de table est rentrée sous la surface de travail) et avec deux tables (deux tables adjacentes soutenues par une patte commune au centre et deux armoires de rangement aux extrémités opposées).

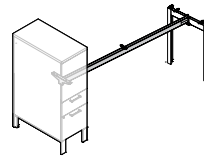

### ADAPTATEUR DE POUTRE DE TABLE DE RANGEMENT

Cet adaptateur se branche à la poutre de table de rangement. Cet ensemble permet d'appuyer une surface de travail sur une patte d'un côté et sur une colonne (formée par des armoires de rangement interreliées) du côté opposé.

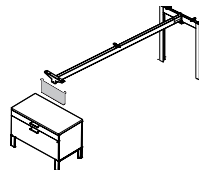

## BRTSB-C • Poutre de table standard

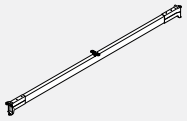

- La poutre de table standard relie deux pattes afin de créer un support pour une table simple ou deux surfaces de travail dos-à-dos. Les brides ajustables à chaque extrémité de la poutre conviennent à la poutre de table standard, aux extrémités des modules et aux poutres d'interconnexion de table. Les ferrures ajustables sont expédiées alors qu'elles sont fixées à la poutre.
- Commander un format de poutre de table simple dont la dimension nominale correspond à la longueur de la surface de travail. Comprend toute la quincaillerie nécessaire pour relier les pattes. Poutres en acier avec revêtement en poudre et brides en fonte d'aluminium.
- Préciser le fini du métal.
- La distance entre le bas de la poutre et le plancher des modules de hauteur standard est de 25 3/8".

CODE PRODUIT	PRIX	TAILLE/POUCES			POIDS		VOL
		H	L	P	LB	PI <sup>3</sup>	
BRTSB15C	151	2	10	1	1.28	0.01	
BRTSB24C	193	2	19	1	2.03	0.01	
BRTSB30C	195	2	25	1	2.70	0.02	
BRTSB36C	197	2	31	1	3.31	0.03	
BRTSB42C	200	2	37	1	3.59	0.04	
BRTSB48C	208	2	43	1	4.60	0.05	
BRTSB51C	217	2	45.5	1	4.81	0.05	
BRTSB54C	225	2	49	1	4.86	0.06	
BRTSB60C	234	2	55	1	5.45	0.07	
BRTSB63C	238	2	57.5	1	5.72	0.08	
BRTSB66C	240	2	61	1	6.09	0.08	
BRTSB72C	249	2	67	1	6.74	0.09	
BRTSB78C	260	2	73	1	7.38	0.12	
BRTSB84C	265	2	79	1	8.02	0.15	

## BRTBB-C • Poutre de dessous de table

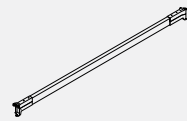

- La poutre de dessous de table se branche à la poutre transversale inférieure sur les pattes en H d'une hauteur de 36" et de 42" afin de créer le repose-pied
- Une poutre est nécessaire pour chaque table.
- Cette poutre ne peut remplacer la poutre de table standard.
- Commander la poutre de dessous de table correspondant à la longueur de la surface de travail. Comprend toute la quincaillerie nécessaire pour relier une patte en H. Poutres en acier avec revêtement en poudre et brides en fonte d'aluminium.
- Préciser le fini du métal.
- Specify metal finish

CODE PRODUIT	PRIX	TAILLE/POUCES			POIDS		VOL
		H	L	P	LB	PI <sup>3</sup>	
BRTBB36C	197	2	31	1	3.31	0.03	
BRTBB42C	200	2	37	1	3.59	0.04	
BRTBB48C	208	2	43	1	4.60	0.05	
BRTBB54C	225	2	49	1	4.86	0.06	
BRTBB60C	234	2	55	1	5.45	0.07	
BRTBB66C	240	2	61	1	6.09	0.08	
BRTBB72C	249	2	67	1	6.74	0.09	
BRTBB78C	260	2	73	1	7.38	0.12	
BRTBB84C	265	2	79	1	8.02	0.15	

## BRTTB-C • Poutre de table télescopique

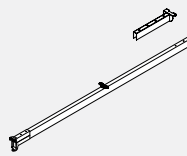

- Soutient une surface de travail reliée dans un sens perpendiculaire à une série de tables principales.
- Peut s'ajuster en fonction des surfaces de travail primaires d'une profondeur de 24" et 30".
- La bride ajustable retient la poutre à une patte d'un côté, alors que l'autre côté de la poutre est relié à l'extérieur du module, soit à la poutre standard perpendiculaire.
- Il est également possible d'étirer la bride ajustable afin d'enfouir la patte sous la surface de travail ou pour l'utiliser simultanément avec deux surfaces de travail adjacentes.
- Comprend toute la quincaillerie nécessaire pour la relier aux pattes.
- Acier avec revêtement en poudre et bride en fonte d'aluminium.
- La distance entre le bas de la poutre et le plancher des modules de hauteur standard est de 25 3/8".

CODE PRODUIT	PRIX	TAILLE/POUCES			POIDS		VOL
		H	L	P	LB	PI <sup>3</sup>	
BRTTB36C	307	2	48.5	1	5.19	0.05	
BRTTB42C	324	2	54.5	1	5.83	0.06	
BRTTB48C	341	2	60.5	1	6.74	0.07	
BRTTB54C	355	2	66.5	1	7.11	0.07	
BRTTB60C	373	2	72.5	1	7.75	0.08	
BRTTB66C	383	2	78.5	1	8.40	0.09	
BRTTB72C	391	2	84.5	1	9.04	0.09	
BRTTB78C	399	2	90.5	1	9.68	0.12	
BRTTB84C	408	2	96.5	1	10.32	0.15	

## BRTSTB-C • Poutre de table de rangement

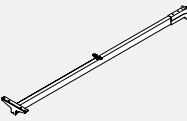

- La poutre de table de rangement permet d'appuyer une surface de travail sur une patte d'un côté et sur une ou plusieurs tours de rangement du côté opposé. La poutre de rangement est reliée à une patte simple ou dos-à-dos d'un côté et à la surface de travail du côté opposé, ce qui permet ainsi d'économiser une patte. La disposition flexible d'un tel ensemble de patte/poutre/bride permet d'enfouir la patte sous la surface de travail ou de l'utiliser simultanément avec deux surfaces de travail adjacentes.
- S'utilise également avec les ensembles dos-à-dos multiples.
- Précisez le format de poutre de table de rangement dont la dimension nominale correspond à la longueur de la surface de travail. Comprend toute la quincaillerie nécessaire pour la relier aux pattes.
- Acier avec revêtement en poudre.
- La distance entre le bas de la poutre et le plancher des modules de hauteur standard est de 25 3/8".

CODE PRODUIT	PRIX	TAILLE/POUCES			POIDS		VOL
		H	L	P	LB	PI <sup>3</sup>	
BRTSTB36C	208	2	32.75	1	3.50	0.03	
BRTSTB42C	217	2	38.75	1	4.16	0.04	
BRTSTB48C	219	2	44.75	1	4.78	0.05	
BRTSTB54C	234	2	50.75	1	5.43	0.05	
BRTSTB60C	249	2	54.75	1	5.85	0.06	
BRTSTB66C	265	2	62.75	1	6.74	0.07	
BRTSTB72C	275	2	68.75	1	7.35	0.08	
BRTSTB78C	283	2	74.75	1	7.99	0.08	
BRTSTB84C	291	2	80.75	1	8.64	0.09	

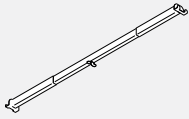
**BRT2TTB • Profilé télescopique, table-table**

- Assure le support d'une surface de travail installée entre deux tables primaires.
- Se règle pour s'adapter à des surfaces de travail primaires de 24 po ou de 30 po P.
- Des pattes de fixation réglables de part et d'autre du profilé s'assujettissent hors module à la poutre
- perpendiculaire ordinaire.
- Comprend toutes les ferrures nécessaires pour assujettir le profilé aux pieds.
- Acier thermolaqué. Veuillez préciser la couleur.

CODE PRODUIT	PRIX	TAILLE/POUCES			POIDS		VOL PI³
		H	L	P	LB	PI³	
BRT2TTB36	331	2.52	61.3	3.41	8.7	3.5	
BRT2TTB42	338	2.52	67.3	3.41	9.3	3.8	
BRT2TTB48	343	2.52	73.3	3.41	9.9	4.2	
BRT2TTB54	350	2.52	79.3	3.41	10.5	4.6	
BRT2TTB60	354	2.52	85.3	3.41	11.1	4.9	
BRT2TTB66	364	2.52	91.3	3.41	11.7	5.3	
BRT2TTB72	370	2.52	97.3	3.41	12.3	5.6	
BRT2TTB78	375	2.52	103.3	3.41	12.9	6.0	
BRT2TTB84	382	2.52	109.3	3.41	13.5	6.4	

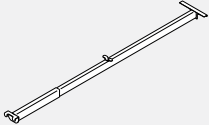
**BRT2STTB • Profilé télescopique, table-rangement**

- Se fixe à un pied à une extrémité et à un rangement personnel de l'autre pour supporter une surface de travail.
- Se règle pour s'adapter à des tables de 24 po ou de 30 po.
- Des pattes de fixation réglables de part et d'autre du profilé s'assujettissent hors module à la poutre
- perpendiculaire ordinaire; une fixation soudée au profilé s'assujettit à la surface de travail.
- Comprend toutes les ferrures nécessaires pour assujettir le profilé aux pieds et aux rangements.
- Acier thermolaqué. Veuillez préciser la couleur.

CODE PRODUIT	PRIX	TAILLE/POUCES			POIDS		VOL PI³
		H	L	P	LB	PI³	
BRT2STTB36	239	2.52	61.3	3.41	8.7	3.5	
BRT2STTB42	246	2.52	67.3	3.41	9.3	3.8	
BRT2STTB48	251	2.52	73.3	3.41	9.9	4.2	
BRT2STTB54	260	2.52	79.3	3.41	10.5	4.6	
BRT2STTB60	265	2.52	85.3	3.41	11.1	4.9	
BRT2STTB66	271	2.52	91.3	3.41	11.7	5.3	
BRT2STTB72	278	2.52	97.3	3.41	12.3	5.6	
BRT2STTB78	284	2.52	103.3	3.41	12.9	6.0	
BRT2STTB84	289	2.52	109.3	3.41	13.5	6.4	

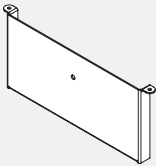
**BRTSA • Adaptateur de poutre de table de rangement**

- L'adaptateur de poutre de table de rangement permet d'appuyer une surface de travail sur une patte d'un côté et sur la colonne de rangement de l'autre côté. Une colonne de rangement type est formée d'une série d'armoires de rangement d'une hauteur de 21" ou 25" interreliées de profondeur correspondante.

CODE PRODUIT	PRIX	TAILLE/POUCES			POIDS		VOL PI³
		H	L	P	LB	PI³	
BRTSA21	100	6.5	15.2	1	2.15	0.05	
BRTSA25	83	2.75	15.2	1	4.3	0.02	

- La poutre de rangement est reliée à une patte simple ou dos-à-dos d'un côté et à la surface de travail du côté opposé, ce qui permet ainsi d'économiser une patte.
- Les adaptateurs de 21" ou 25" soutiennent la structure, puisqu'ils agissent à la façon de supports entre le haut de la colonne de l'armoire de rangement et le bas des surfaces de travail perpendiculaires.
- La disposition flexible de cet ensemble de patte/poutre/adaptateur permet d'enfouir la patte sous la surface de travail ou de l'utiliser simultanément avec deux surfaces de travail adjacentes. La quincaillerie reliant l'adaptateur à la surface de travail et à la tour de l'adaptateur de poutre de rangement de colonne est comprise.
- Remarque : Commandez une poutre de rangement d'une longueur nominale de 18" inférieure aux surfaces de travail pour utiliser sur le support de colonne de rangement.
- Commandez un adaptateur de colonne de rangement BRTSA21 (21") ou un adaptateur BRTSA25 (25"), tout dépendant de la hauteur des modules de rangement Bridges qui composent la colonne.
- Toute la quincaillerie nécessaire pour relier l'adaptateur à la poutre, à la surface de travail et à la colonne de rangement est comprise

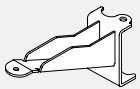
**BRTLSC • Support de patte en porte-à-faux**

- Cette pièce assure la stabilité des supports de patte.

CODE PRODUIT	PRIX	TAILLE/POUCES			POIDS		VOL PI³
		H	L	P	LB	PI³	
BRTLSC	124	3.5	7	2	0.5	0.007	

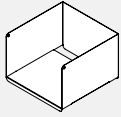
**BRTESBBIN • Porte-reliures à tablette surélevée**

- **Porte-reliures à tablette surélevée.**
- Fini du cadre.
- Non compatible avec le module de rangement supérieur commun d'une profondeur de 16" muni de portes coulissantes.
- Complément pratique aux tablettes de table surélevée commune BRTBTSxxxx d'une profondeur de 12". Le bac repose sur la surface supérieure, permettant ainsi de mieux profiter de l'espace vertical; gestionnaire de cartables/livres; sensation d'intimité améliorée, tableau magnétique du côté opposé.

CODE PRODUIT	PRIX	TALLE/POUCES			POIDS		VOL PI <sup>3</sup>
		H	L	P	LB	PI <sup>3</sup>	
BRTESBBIN	151	8	12	12	6	0.66	

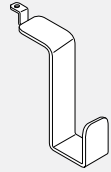
**BRTHB • Ferrure de suspension**

- **Une ferrure en acier formé s'accroche sur la patte de table Bridges 2. Cette ferrure peut être retenue à l'intérieur ou à l'extérieur de la patte.**
- Fini du cadre.

CODE PRODUIT	PRIX	TALLE/POUCES			POIDS		VOL PI <sup>3</sup>
		H	L	P	LB	PI <sup>3</sup>	
BRTHB	25	3.5	1.5	3.3	0.2	0.01	

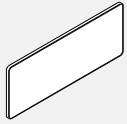
**BRTWB • Tableau blanc**

- **Tableau blanc pour marqueurs à essuyage à sec sur fond d'acier blanc présentant un revêtement en poudre.**
- Convient aux plaques intercalaires Bridges 2 d'une hauteur de 16" et aux tablettes à un seul côté. La surface à essuyage à sec est retenue par la force magnétique au fond d'acier, alors qu'on peut enlever le fond et l'utiliser à la façon d'un tableau magnétique

CODE PRODUIT	PRIX	TALLE/POUCES			POIDS		VOL PI <sup>3</sup>
		H	L	P	LB	PI <sup>3</sup>	
BRTWB0924	207	8.5	24	0.5	1	0.56	

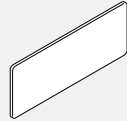
**BRTTB • Tableau d'affichage**

- **Tableau d'affichage gris sur fond d'acier blanc présentant un revêtement en poudre.**
- Convient aux plaques intercalaires Bridges 2 d'une hauteur de 16" et aux tablettes à un seul côté.

CODE PRODUIT	PRIX	TALLE/POUCES			POIDS		VOL PI <sup>3</sup>
		H	L	P	LB	PI <sup>3</sup>	
BRTTB0924	207	8.5	24	0.5	1	0.56	

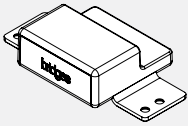
**BRTTEGF • Bouche-trou d'extrémité de table**

- **Le bloc moulé par injection remplit le jeu en guise de finition à l'extrémité des tables dos-à-dos. Il se fixe audessous de deux surfaces de travail dos-à-dos.**
- Résine moulée par injection, blanche.

CODE PRODUIT	PRIX	TALLE/POUCES			POIDS		VOL PI <sup>3</sup>
		H	L	P	LB	PI <sup>3</sup>	
BRTTEGF	9	1.1	2.5	4.5	0.025	0.006	

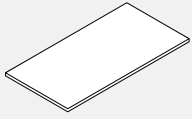
**BRTWS • Dessus de surface de travail rectangulaire**

- Les surfaces de travail sont offertes avec stratifié à haute pression (HP d'une épaisseur de 1 1/16 po) et un stratifié à basse pression (LP d'une épaisseur de 1") avec rebords plats de 3 mm sur tous les côtés.
- Les surfaces de travail sont munies de trous de guidage à des fins d'alignement.
- Surface de travail offerte en versions HP et LP.

CODE PRODUIT	PRIX		TAILLE/POUCES			POIDS LB	VOL PI <sup>3</sup>
	LP	HP	H	L	P		
BRTWS2436	161	213	1	36	24	23	0.71
BRTWS2442	211	280	1	42	24	28	0.90
BRTWS2448	252	339	1	48	24	31	1.06
BRTWS2454	299	394	1	54	24	35	1.20
BRTWS2460	336	443	1	60	24	39	1.30
BRTWS2466	350	462	1	66	24	43	1.41
BRTWS2472	366	484	1	72	24	47	1.54
BRTWS2478	392	516	1	78	24	51	1.70
BRTWS2484	422	553	1	84	24	55	1.80
BRTWS3036	200	264	1	36	30	30	1.06
BRTWS3042	283	373	1	42	30	34	1.12
BRTWS3048	299	394	1	48	30	39	1.41
BRTWS3054	327	420	1	54	30	44	1.44
BRTWS3060	350	462	1	60	30	49	1.77
BRTWS3066	364	483	1	66	30	54	1.80
BRTWS3072	385	510	1	72	30	59	2.00
BRTWS3078	410	540	1	78	30	64	2.10
BRTWS3084	456	596	1	84	30	69	2.24
BRTWS3642	343	431	1	42	36	39	2.63
BRTWS3648	389	485	1	48	36	45	3.00
BRTWS3654	433	542	1	54	36	51	3.38
BRTWS3660	480	600	1	60	36	56	3.75
BRTWS3666	523	656	1	66	36	62	4.13
BRTWS3672	569	712	1	72	36	68	4.50
BRTWS3678	612	765	1	78	36	73	4.88
BRTWS3684	658	824	1	84	36	79	5.25

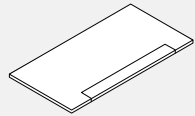
**BRTWSA • Dessus de surface de travail rectangulaire avec porte d'accès**

- Les surfaces de travail des tables sont offertes avec un stratifié à haute pression (HP d'une épaisseur de 1 1/16"), un stratifié à basse pression (LP d'une épaisseur de 1") et des rebords de 3 mm sur tous les côtés.
- Les surfaces de travail sont munies de trous de guidage pour faciliter l'alignement.
- Les surfaces de travail mesurant de 42" à 72" sont munies d'une porte d'accès.
- La porte d'aluminium anodisé d'une profondeur de 3,5" donne accès au caniveau des câbles d'alimentation / données placés sous la surface de travail.
- La porte d'accès est décalée de 13,5" d'un côté ou de l'autre de la surface de travail.
- Les surfaces de travail avec portes d'accès ne peuvent être combinées au caniveau des câbles d'alimentation placé au-dessus des surfaces de travail.
- Surface de travail offerte en versions HP et LP.

CODE PRODUIT	PRIX		TAILLE/POUCES			POIDS LB	VOL PI <sup>3</sup>
	LP	HP	H	L	P		
BRTWSA2442	265	383	1	42	24	23	0.71
BRTWSA2448	299	433	1	48	24	28	0.90
BRTWSA2454	333	483	1	54	24	31	1.06
BRTWSA2460	373	535	1	60	24	35	1.20
BRTWSA2466	408	581	1	66	24	39	1.30
BRTWSA2472	441	639	1	72	24	43	1.41
BRTWSA3042	317	456	1	42	30	30	1.06
BRTWSA3048	355	516	1	48	30	34	1.12
BRTWSA3054	399	581	1	54	30	39	1.41
BRTWSA3060	441	639	1	60	30	44	1.44
BRTWSA3066	490	707	1	66	30	49	1.77
BRTWSA3072	523	763	1	72	30	54	1.80
BRTWSA3642	377	513	1	42	36	39	2.63
BRTWSA3648	449	608	1	48	36	45	3.00
BRTWSA3654	508	701	1	54	36	51	3.38
BRTWSA3660	570	777	1	60	36	56	3.75
BRTWSA3666	655	880	1	66	36	62	4.13
BRTWSA3672	709	964	1	72	36	68	4.50

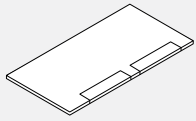
**BRTWSAA • Dessus de surface de travail rectangulaire avec 2 portes d'accès de 16"**

- Les surfaces de travail des tables sont offertes avec un stratifié à haute pression (HP d'une épaisseur de 1 1/16 po), un stratifié à basse pression (LP d'une épaisseur de 1") et des rebords de 3 mm sur tous les côtés.
- Les surfaces de travail sont munies de trous de guidage pour faciliter l'alignement.
- La porte d'aluminium anodisé d'une profondeur de 3,5" donne accès aux caniveaux des câbles d'alimentation/données placés sous la surface de travail.
- La porte d'accès est décalée de 10" (surfaces de travail de 60 po) et de 13,5" (surfaces de travail d'une largeur de 66" et plus) d'un côté ou de l'autre de la surface de travail.
- Les surfaces de travail avec portes d'accès ne peuvent être combinées au caniveau des câbles d'alimentation placé au-dessus des surfaces de travail.
- La distance entre les portes est de 8" pour les surfaces d'une longueur de 60" et 66", de 14" pour les surfaces de 72", de 20" pour les surfaces de 78" et de 26" pour les surfaces de 84".
- Surface de travail offerte en versions HP et LP. F
- On recommande de ne pas utiliser les surfaces de travail avec les plaques intercalaires montées sur table BRPX3P21xx.

CODE PRODUIT	PRIX		TAILLE/POUCES			POIDS LB	VOL PI <sup>3</sup>
	LP	HP	H	L	P		
BRTWSAA2460	405	575	1	60	24	35	1.20
BRTWSAA2466	441	630	1	66	24	39	1.30
BRTWSAA2472	476	692	1	72	24	43	1.41
BRTWSAA2478	480	697	1	78	24	47	1.54
BRTWSAA2484	508	752	1	84	24	51	1.70
BRTWSAA3060	476	692	1	60	30	44	1.44
BRTWSAA3066	534	762	1	66	30	49	1.77
BRTWSAA3072	563	826	1	72	30	54	1.80
BRTWSAA3078	568	846	1	78	30	59	2.00
BRTWSAA3084	603	897	1	84	30	64	2.10
BRTWSAA3660	537	748	1	60	36	56	3.75
BRTWSAA3666	622	854	1	66	36	62	4.13
BRTWSAA3672	670	948	1	72	36	68	4.50
BRTWSAA3678	695	983	1	78	36	73	4.88
BRTWSAA3684	763	1072	1	84	36	79	5.25

**BRTWAC120 • Dessus de table de 120°**

- La surface de travail à 5 côtés peut être utilisée pour une table autostable simple, alors qu'elle peut constituer un module de deux ou trois tables ou il est possible de la combiner à des surfaces de travail rectangulaires pour créer des postes de travail plus vastes.
- Les surfaces de travail sont munies de trous de guidage à des fins d'alignement.
- Surface de travail offerte en versions HP et LP.

CODE PRODUIT	PRIX		TAILLE/POUCES			POIDS LB	VOL PI <sup>3</sup>
	LP	HP	H	L	P		
BRTWAC120424224	757	1003	1	42	24	31	1.06
BRTWAC120424230	824	1073	1	42	30	39	1.41

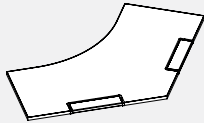
**BRTWAC120A • Dessus de table de 120° avec porte d'accès**

- La surface de travail à 5 côtés peut être utilisée pour une table autostable simple, alors qu'elle peut constituer un module de deux ou trois tables ou il est possible de la combiner à des surfaces de travail rectangulaires pour créer des postes de travail plus vastes.
- La porte d'aluminium anodisé d'une profondeur de 3,5" donne accès au caniveau des câbles d'alimentation/données placé sous la surface de travail.
- Surface de travail de 120° telle que décrite ci-dessus avec porte d'accès - la porte d'accès de la surface de travail en aluminium anodisé donne accès au caniveau des câbles d'alimentation/données qui se trouve sous la surface de travail.
- La surface de travail avec portes d'accès ne peut être combinée au caniveau des câbles d'alimentation placé au-dessus de la surface de travail.
- La porte d'accès est décalée de 13,5" d'un côté ou de l'autre de la surface de travail.
- Surface de travail offerte en versions HP et LP.

CODE PRODUIT	PRIX		TAILLE/POUCES			POIDS LB	VOL PI <sup>3</sup>
	LP	HP	H	L	P		
BRTWAC120A424224	804	1072	1	42	24	31	1.06
BRTWAC120A424230	868	1204	1	42	30	39	1.41

**BRTMTR • Dessus de table de réunion ronde**

- **Dessus arrondi**
- Les surfaces de travail sont munies de trous de guidage à des fins d'alignement.
- Surface de travail offerte en versions HP et LP.

CODE PRODUIT	PRIX		TAILLE/POUCES			POIDS LB	VOL PI <sup>3</sup>
	LP	HP	H	L	P		
BRTMTR42	399	499	1	42	42	40	1.76

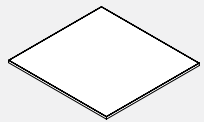
**BRTWS • Dessus de table de réunion**

- **Peut créer une rallonge flexible et pratique de la table Bridges dos-à-dos.**
- Les surfaces de travail sont munies de trous de guidage à des fins d'alignement.
- Le dessus de table de réunion d'une longueur de 50,5" convient aux ensembles de table Bridges dos-à-dos d'une profondeur de 24".
- Le dessus de table de réunion d'une longueur de 62,5" convient aux ensembles de table Bridges dos-à-dos d'une profondeur de 30".
- Surface de travail offerte en versions HP et LP.

CODE PRODUIT	PRIX		TAILLE/POUCES			POIDS LB	VOL PI <sup>3</sup>
	LP	HP	H	L	P		
BRTWS2451	299	394	1	50.5	24	31	1.06
BRTWS3051	312	410	1	50.5	30	37	1.41
BRTWS3651	465	542	1	50.5	36	43	1.71
BRTWS4251	514	653	1	50.5	42	48	1.93
BRTWS4851	586	736	1	50.5	48	52	2.07
BRTWS5151	626	770	1	50.5	50.5	55	2.12
BRTWS5451	678	864	1	50.5	54	59	2.19
BRTWS6051	770	962	1	50.5	60	63	2.26
BRTWS2463	342	454	1	62.5	24	39	1.41
BRTWS3063	354	473	1	62.5	30	49	1.77
BRTWS3663	522	656	1	62.5	36	53	1.94
BRTWS4263	626	786	1	62.5	42	57	2.07
BRTWS4863	752	941	1	62.5	48	61	2.13
BRTWS5463	849	1057	1	62.5	54	63	2.21
BRTWS6063	942	1174	1	62.5	60	67	2.34

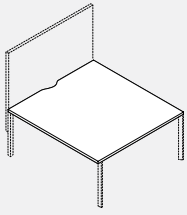

**BRTWS-SCP • Dessus de table de mur d’affichage avec découpe**

- Le mur d’affichage s’installe sur l’extrémité de la table dos-à-dos Bridges soutenue par des pattes rectangulaires. Contrairement aux surfaces de travail dos-à-dos séparées, le dessus de table de mur d’affichage procure une surface continue et ininterrompue avec la découpe située près du mur d’affichage (la découpe facilite le passage des câbles provenant d’en dessous de la table).

- Les surfaces de travail sont munies de trous de guidage à des fins d’alignement.

- Le dessus de table d’une longueur de 50,5” convient aux ensembles de table Bridges dos-à-dos d’une profondeur de 24”.

- Le dessus de table de réunion d’une longueur de 62,5” convient aux ensembles de table Bridges dos-à-dos d’une profondeur de 30”.

- Surface de travail offerte en versions HP et LP.

CODE PRODUIT	PRIX		TAILLE/POUCES			POIDS LB	VOL P <sup>3</sup>
	LP	HP	H	L	P		
BRTWS4851SCP	586	736	1	50.5	48	60	1.40
BRTWS5451SCP	678	864	1	50.5	54	68	1.58
BRTWS6051SCP	770	962	1	50.5	60	75	1.75
BRTWS4863SCP	752	941	1	62.5	48	75	1.74
BRTWS5463SCP	849	1057	1	62.5	54	84	1.95
BRTWS6063SCP	942	1174	1	62.5	60	93	2.17

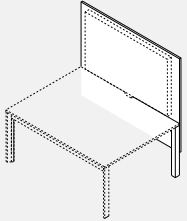
**BRTTVFT • Mur d’affichage : Écran orienté vers l’avant du poste de travail double**

- Le mur d’affichage s’installe sur l’extrémité de la table dos-à-dos Bridges soutenue par des pattes rectangulaires.

- L’affichage est placé face au poste de travail double et favorise la zone de présentation assise.

- Comprend un panneau stratifié, des supports pour télévision/affichage, la quincaillerie de montage, un gestionnaire de câbles vertical (noir), une ferrure mince (22 mm) capable de soutenir les écrans d’affichage/télévision d’une largeur maximale de 50” (resp. 62”) et pesant jusqu’à 80 lb. Une fois installé, le haut du tableau blanc de 52” sur 50,5” (resp. 62,5”) atteint une hauteur de 65,5”.

- Panneau stratifié à LP ou HP de 1” avec rebord de 3 mm. Les différents finis du stratifié à HP augmentent la fonctionnalité du produit. Par exemple, le stratifié du tableau de marquage à essuyage à sec peut être demandé sur la surface du tableau « sans affichage ». Précisez le fini stratifié, la position du stratifié à HP (côté affichage, autre côté) et le type de rebords.

- Remarque : Le gestionnaire de câbles vertical, qui est compris, traverse l’espace entre les deux surfaces de travail dos-à-dos. Si vous avez besoin d’une surface continue et sans la moindre interruption, commandez un dessus de table de mur d’affichage avec découpe (voir la section des surfaces de travail dans la liste de prix Bridges).

- Le mur d’affichage s’installe sur l’extrémité de la table dos-à-dos Bridges soutenue par des pattes rectangulaires ou sur la structure de table dos-à-dos avec dessus de table de mur d’affichage BRTWSxxxxSCP comportant une découpe. Contrairement aux surfaces de travail dos-à-dos séparées, le dessus de table de mur d’affichage BRTWSxxxxSCP procure une surface continue et ininterrompue avec la découpe située près du mur d’affichage (la découpe facilite le passage des câbles provenant d’en dessous de la table).

- Veuillez ajouter 422 \$ pour un tableau blanc à essuyage à sec sur le mur d’affichage d’une largeur de 51” et 576 \$ pour celui d’une largeur de

CODE PRODUIT	PRIX		TAILLE/POUCES			POIDS LB	VOL P <sup>3</sup>
	LP	HP	H	L	P		
BRTTVFT51	1426	1900	52	50.5	4	62.00	6.08
BRTTVFT63	1504	2059	52	62.5	4	74.00	7.52

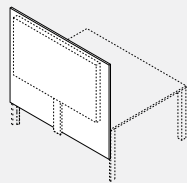
**BRTTVBK • Mur d’affichage : Écran orienté vers l’arrière du poste de travail à double**

- Le panneau de support de mur d’affichage s’installe sur l’extrémité de la table dos-à-dos Bridges 2 soutenue par des pattes rectangulaires Bridges. L’affichage est orienté vers l’arrière du poste de travail double et favorise la zone de présentation assise ou debout (combinée avec les sièges de collaboration).

- Comprend un panneau stratifié, des supports pour téléviseur/affichage, la quincaillerie de montage, un gestionnaire de câbles vertical (noir), une ferrure mince (22 mm) capable de soutenir les écrans d’affichage/télévision d’une largeur maximale de 50” (resp. 62”) et pesant jusqu’à 80 lb.

- Une fois installé, le haut du tableau blanc de 52” sur 50,5” (resp. 62,5”) atteint une hauteur de 65,5”.

- Panneau stratifié à LP ou HP de 1” avec rebord de 3 mm. Les différents finis du stratifié à HP augmentent la fonctionnalité du produit. Par exemple, le stratifié du tableau de marquage à essuyage à sec peut être demandé sur la surface du tableau « sans affichage ». Précisez le fini stratifié, la position du stratifié à HP (côté affichage, autre côté) et le type de rebords.

- Le mur d’affichage s’installe sur l’extrémité de la table dos-à-dos Bridges soutenue par des pattes rectangulaires ou sur la structure de table dos-à-dos avec dessus de table de mur d’affichage BRTWSxxxxSCP comportant une découpe. Contrairement aux surfaces de travail dos-à-dos séparées, le dessus de table de mur d’affichage BRTWSxxxxSCP procure une surface continue et ininterrompue avec la découpe située près du mur d’affichage (la découpe facilite le passage des câbles provenant d’en dessous de la table).

- Veuillez ajouter 422 \$ pour un tableau blanc à essuyage à sec sur le mur d’affichage d’une largeur de 51” et 576 \$ pour celui d’une largeur de 63”.

CODE PRODUIT	PRIX		TAILLE/POUCES			POIDS LB	VOL P <sup>3</sup>
	LP	HP	H	L	P		
BRTTVBK51	1426	1900	52	50.5	4	62.00	6.08
BRTTVBK63	1504	2059	52	62.5	4	74.00	7.52



## Acheminement du courant/gestion des câbles

Dans la version de base, l'équipement de bureau sur table et sur le plancher est alimenté par une prise située dans le mur ou dans le plancher. Au fur et à mesure de l'évolution des activités, on pourrait devoir mettre de l'ordre dans un fouillis de câbles.

Le panier pour câbles (1) se branche au-dessous des surfaces de travail au moyen de ferrures d'acier, alors que les câbles sont tout simplement insérés et enroulés autour de ces ferrures.

Un câble multiconducteur (2) est installé à proximité de la prise en saillie afin de gérer tout de câblage vertical.

Les modules d'alimentation et de données de bureau à circuit unique (3) fixés sur la table entraînent les services à la hauteur du bureau tout en étant reliés à la prise du mur ou du plancher. Il devient ainsi de nouveau possible de gérer les câbles en trop au moyen de chemins de câbles.

Le poteau de plafond BRTCPP (4) gère les câbles d'alimentation et de données entre le plafond et les caniveaux de câbles d'alimentation situés au-dessus ou en dessous de la surface de travail.

Ces caniveaux (5) peuvent s'installer entre les tables dos-à-dos pour se prolonger sous et au-dessus du système de distribution de courant/données placé à la hauteur du bureau. Circuit à 8 fils, 4 circuits.

Les caniveaux pour câbles d'alimentation/données à un côté (6) peuvent s'installer sur le dessous d'une table simple.

Les modules de rangement surélevés donnent accès aux prises doubles et aux bornes de données (7) de la canalisation de plancher. Le jeu de 1" entre les panneaux et le module de rangement facilite le passage des câbles.

Certains modules de rangement peuvent être reliés aux fentes verticales du panneau, permettant ainsi d'ouvrir la canalisation de plancher et d'y accéder.

La boîte d'alimentation/données de rangement BRTVCM (8) se fixe aux modules de rangement et permet d'accéder à une borne double/données sur la surface de rangement supérieure. Le module à circuit simple intégré peut se brancher à la prise en saillie sous le module de rangement, à une prise murale ou à une prise double de la canalisation de plancher du panneau.

REMARQUE : Commandez la pièce BRTHH58 (9) pour distribuer le courant à partir du module dos-à-dos à double face sous le caniveau des câbles d'alimentation de la surface de travail et vers un caniveau de câbles d'alimentation de dessous de surface à un côté à l'extrémité d'un module de table.

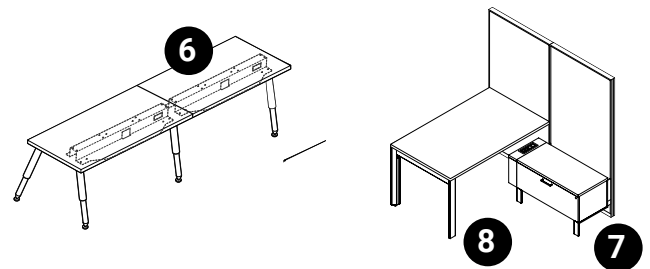
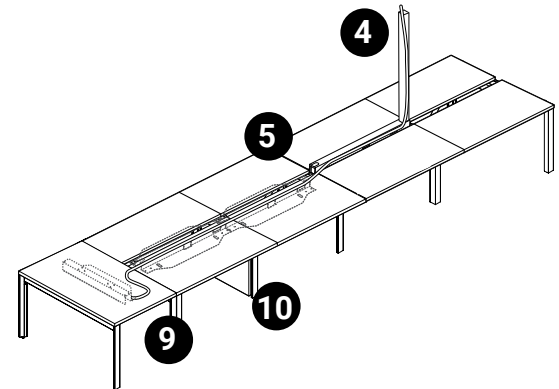
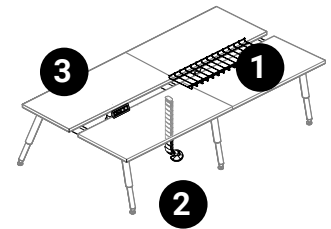

Le protecteur de patte (10) se fixe aux pattes d'une largeur de 34" et gère le conduit d'alimentation de plancher, ainsi que les câbles de données provenant de la prise en saillie.

## Système électrique

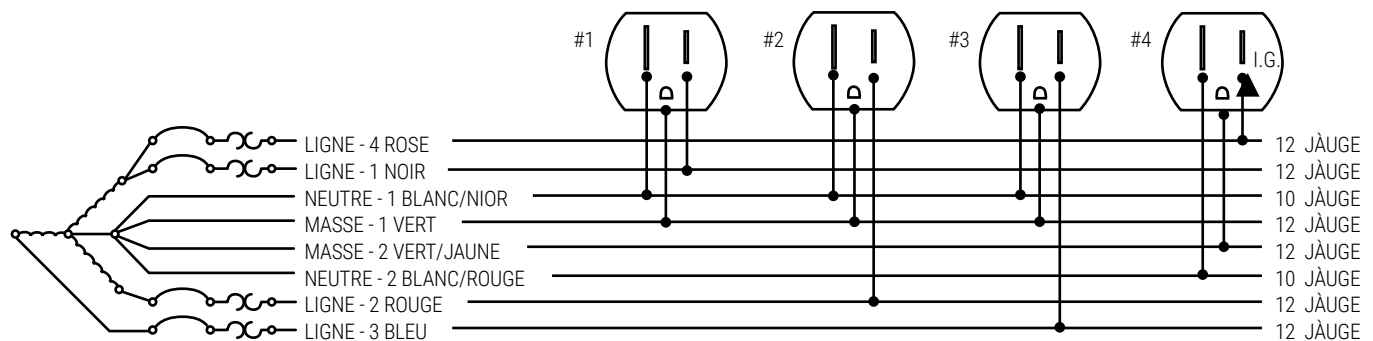

8 Fils  
4 Lignes (calibre 12)  
2 Neutres  
2 Fils de masse (calibre 12)

4 Circuits  
3 Circuit Utilitaire  
1 Circuit Isolé

Réceptacle  
Duplex - Jusqu'à 6 prises doubles par circuit

Spécifications  
Système 120VAC évalué à 20a (15 CSA)

**BRED50AC • Module Duo avec A+C**

- Le module d'alimentation Duo est entièrement intégré à une pince de montage à fixer au bord d'une surface de travail.
- Fournit deux prises de courant alternatif de 15 A et 120 V ; Port USB-A de 2,4 A et port d'alimentation USB-C de 60 watts.
- Cordon à trois broches de 10' de long.
- Disponible en W – Blanc ou B – Noir comme indiqué par la dernière lettre du numéro de modèle.

PRODUIT CODE	PRIX	TAILLE/ POUCES			POIDS		VOLUME
		H	L	P	LB	PI <sup>3</sup>	
BRED50ACW	695	3	5.5	3.2	3	0.2	
BRED50ACB	695	3	5.5	3.2	3	0.2	

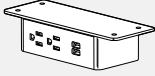
**BREDU51AC • Duo Sous Module**

- Le module d'alimentation Duo sous est livré avec un mince support de montage encastré à fixer sous une surface de travail ou au-dessus des étagères de la surface de travail.
- Fournit deux prises de courant alternatif de 15 A et 120 V ; Port USB-A de 2,4 A et port d'alimentation USB-C de 60 watts.
- Cordon à trois broches de 10' de long.
- Disponible en W – Blanc ou B – Noir comme indiqué par la dernière lettre du numéro de modèle.

PRODUIT CODE	PRIX	TAILLE/ POUCES			POIDS		VOLUME
		H	L	P	LB	PI <sup>3</sup>	
BREDU51ACW	695	1.8	5.5	2.8	3	0.2	
BREDU51ACB	695	1.8	5.5	2.8	3	0.2	

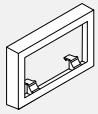
**B RTPDS • Entretoise de données/communications**

- La plaque d'écartement de données/communication s'étend sur toute la profondeur, soit sur 0,6" derrière les jacks de données/communication en raison du rayon de pliage plus grand des câbles de données/communication.
- Fini noir
- La lettre « W » signifie la couleur blanche, alors que le « S » signifie la couleur argentée.

CODE PRODUIT	PRIX	TAILLE/POUCES			POIDS		VOL
		H	L	P	LB	PI <sup>3</sup>	
B RTPDS	46	2.04	4.75	0.6	0.1	0.01	
B RTPDSW	46	2.04	4.75	0.6	0.1	0.01	
B RTPDSS	46	2.04	4.75	0.6	0.1	0.01	

**BRACS • Câble multiconducteur**

- Chemin flexible de gestion des câbles
- Deux chemins à l'intérieur du câble multiconducteur, soit un pour les données/communications et un autre pour acheminer les câbles d'alimentation.
- Disponible en version transparente (CLR) seulement.

CODE PRODUIT	PRIX	TAILLE/POUCES			POIDS		VOL
		H	L	P	LB	PI <sup>3</sup>	
BRACS	127	30	8	2	3	0.19	
BRACSH	213	49	8	2	5	0.27	

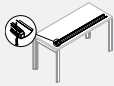
**BRTCM • Gestionnaire de câbles**

- Un gestionnaire de câbles de rechange peut être ajouté aux modules Bridges. Le gestionnaire de câbles permet d'organiser proprement et de ranger les fils électriques et de communication.
- Deux longueurs, 46" pour les dessus de 60" et moins; 58" pour les dessus de 72".

CODE PRODUIT	PRIX	TAILLE/POUCES			POIDS		VOL
		H	L	P	LB	PI <sup>3</sup>	
BRTCM43	48	3	5	46	8	0.67	
BRTCM55	60	3	5	58	9	0.85	

### Solution d'alimentation ModPower

- Solutions d'alimentation pour espaces flexibles. Connectez jusqu'à quatre unités (au Canada)/six unités aux États-Unis à partir d'une seule alimentation avec prise NEMA pour fournir des ports d'alimentation et de charge au dessus de la table. Modules en surface et modules à pince disponibles.
- Facile à installer, conforme au code qui permet aux utilisateurs d'optimiser n'importe quel espace en offrant un accès pratique à l'alimentation. Parfait pour les zones de formation, les salles de réunion, les postes de travail au bureau et plus encore. Les unités sont dotées de prises inviolables ainsi que de ports de charge USB-A et USB-C.
- Connecteurs faciles à utiliser qui sont sans danger au toucher avec un loquet supplémentaire pour éviter une séparation involontaire. Poussez facilement ensemble pour connecter et appuyez simplement sur le loquet pour déconnecter.
- La longueur totale maximale ne doit pas dépasser 48,5 pieds par alimentation. Homologué UL selon UL962A SD, la norme pour les unités de distribution d'alimentation de meubles pour les tables d'espace de travail portables/mobiles.
- Certifié selon la norme CSA C22.2 n° 203-16.

- Fonctionne avec les produits Licence, Terina et Bridges.
- Le module monté en surface est livré avec un support de serrage qui s'adaptera à tout matériau de 1/2" à 1-1/2" d'épaisseur ; des supports supplémentaires sont également inclus pour les options de montage à vis qui peuvent s'adapter aux positions verticales ou horizontales.

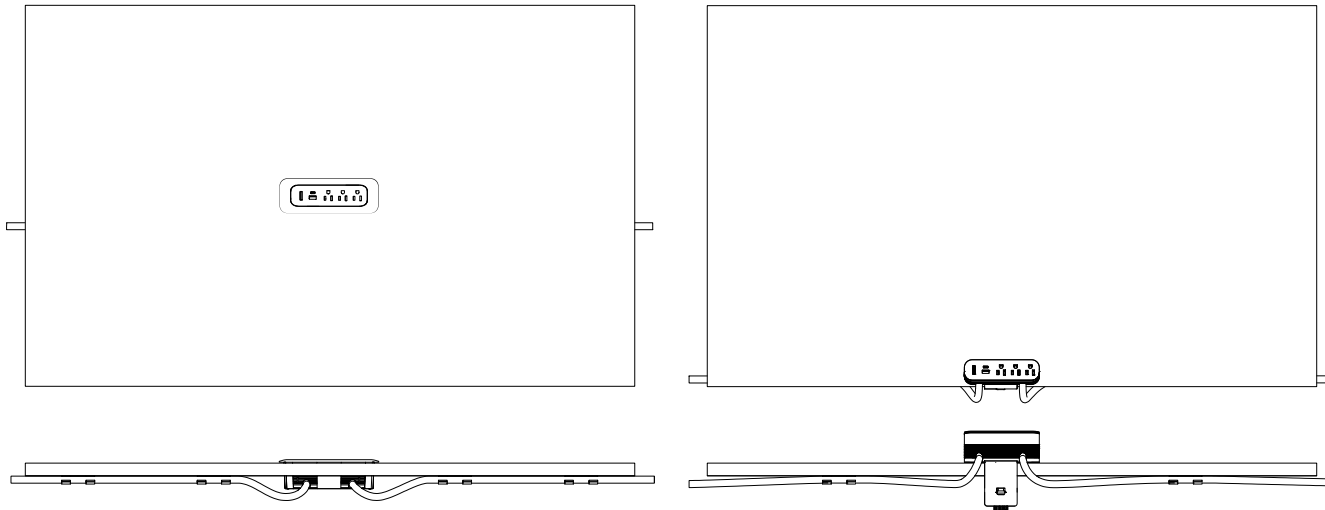
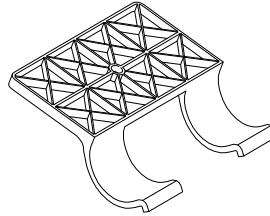

### CMDSF10 • Unité d'encastrement de démarrage ModPower

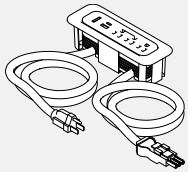

- L'unité de démarrage ModPower comprend un cordon de 10' avec une prise NEMA et un cordon de connexion de 3'.
- Unité équipée de trois prises inviolables de 15 A, d'un port de charge USB-A et d'un USB-C et d'un disjoncteur.
- 4 clips de cordon de gestion des câbles inclus.
- MG à la fin du code indique une finition magnésium, tandis que WH est une finition blanche.

PRODUIT CODE	PRIX	TAILLE/ H	POUCES L	POUCES P	POIDS LB	VOLUME PI <sup>3</sup>
GMDSF10MG	597	2.63	7.63	2.63	3.44	1.0
GMDSF10WH	597	2.63	7.63	2.63	3.44	1.0

### GMDCF3 • Unité d'encastrement intermédiaire ModPower

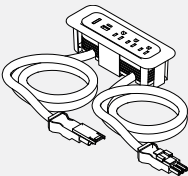

- L'unité centrale ModPower comprend deux cordons de connexion de 3'.
- Unité équipée de trois prises inviolables de 15 A et 12 A, d'un port de charge USB-A et d'un port de charge USB-C et d'un disjoncteur.
- 4 clips de cordon de gestion des câbles inclus.
- MG à la fin du code indique une finition magnésium, tandis que WH est une finition blanche.

PRODUIT CODE	PRIX	TAILLE/ H	POUCES L	POUCES P	POIDS LB	VOLUME PI <sup>3</sup>
GMDCF3MG	562	2.63	7.63	2.63	2.44	1.0
GMDCF3WH	562	2.63	7.63	2.63	2.44	1.0

### GMDEF3 • Unité d'encastrement d'extrémité ModPower

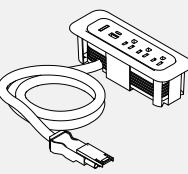

- L'unité d'extrémité ModPower comprend un cordon de connexion de 3'.
- Unité équipée de trois prises inviolables de 15 A et 12 A, d'un port de charge USB-A et d'un port de charge USB-C et d'un disjoncteur.
- 2 clips de cordon de gestion des câbles inclus.
- MG à la fin du code indique une finition magnésium, tandis que WH est une finition blanche.

PRODUIT CODE	PRIX	TAILLE/ H	POUCES L	POUCES P	POIDS LB	VOLUME PI <sup>3</sup>
GMDEF3MG	494	2.63	7.63	2.63	1.85	1.0
GMDEF3WH	494	2.63	7.63	2.63	1.85	1.0

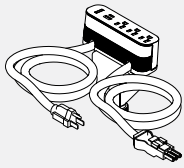
**GMDSA10 • Unité montée sur démarreur ModPower**

- L'unité de démarrage ModPower comprend un cordon de 10' avec une prise NEMA et un cordon de connexion de 3'.
- Unité équipée de trois prises inviolables de 15 A, d'un port de charge USB-A et d'un USB-C et d'un disjoncteur.
- Comprend une pince de bord et 3 autres méthodes de montage ; et 4 clips de cordon de gestion des câbles.
- MG à la fin du code indique une finition magnésium, tandis que WH est une finition blanche.

PRODUCT CODE	PRICE	PRICE			WEIGHT		VOL FT <sup>3</sup>
		H	W	D	LBS		
GMDSA10MG	631	2.5	6.13	1.75	4.33	1.0	
GMDSA10WH	631	2.5	6.13	1.75	4.33	1.0	

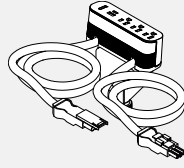
**GMDCA3 • Unité montée au milieu ModPower**

- L'unité centrale ModPower comprend deux cordons de connexion de 3'.
- Unité équipée de trois prises inviolables de 15 A et 12 A, d'un port de charge USB-A et d'un port de charge USB-C et d'un disjoncteur.
- Comprend une pince de bord et 3 autres méthodes de montage ; et 4 clips de cordon de gestion des câbles.
- MG à la fin du code indique une finition magnésium, tandis que WH est une finition blanche.

PRODUCT CODE	PRICE	PRICE			WEIGHT		VOL FT <sup>3</sup>
		H	W	D	LBS		
GMDCA3MG	597	2.5	6.13	1.75	3.33	1.0	
GMDCA3WH	597	2.5	6.13	1.75	3.33	1.0	

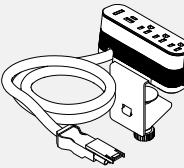
**GMDEA3 • Unité montée en bout ModPower**

- L'unité d'extrémité ModPower comprend un cordon de connexion de 3'.
- Unité équipée de trois prises inviolables de 15 A et 12 A, d'un port de charge USB-A et d'un port de charge USB-C et d'un disjoncteur.
- Comprend une pince de bord et 3 autres méthodes de montage ; et 2 clips de cordon de gestion des câbles.
- MG à la fin du code indique une finition magnésium, tandis que WH est une finition blanche.

PRODUCT CODE	PRICE	PRICE			WEIGHT		VOL FT <sup>3</sup>
		H	W	D	LBS		
GMDEA3MG	528	2.5	6.13	1.75	2.75	1.0	
GMDEA3WH	528	2.5	6.13	1.75	2.75	1.0	

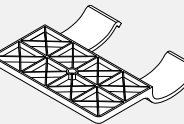
**CMDCLIPS • Clips de gestion ModPower**

- Comprend 10 pinces.

PRODUCT CODE	PRICE	PRICE			WEIGHT		VOL FT <sup>3</sup>
		H	W	D	LBS		
GMDCLIPS	102	0.6	2.6	2.5	0.3	0.2	

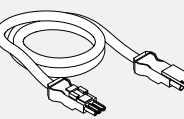
**GMDJ36BK • Cavalier d'interconnexion ModPower**

- Cordon d'interconnexion ModPower pour ajouter une longueur de cordon supplémentaire de 3 pieds entre les unités ModPower.
- Paquet de 2, chaque 3 pieds avec connecteur mâle et femelle.

PRODUCT CODE	PRICE	PRICE			WEIGHT		VOL FT <sup>3</sup>
		H	W	D	LBS		
GMDJ36BK	329		36		1.38	0.9	

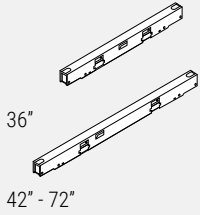
**BRTETA-KIT • Caniveau pour câbles d'alimentation au-dessus de la surface de travail**

- Le caniveau pour câbles d'alimentation au-dessus de la surface de travail facilite la distribution du courant et la gestion des câbles de données/communication.
- Le caniveau d'acier formé est retenu entre deux postes dos-à-dos. Ne convient pas aux ensembles à une seule table.
- Les trusses de caniveau d'alimentation de 36" et 72" comprennent un caniveau d'acier à double face, un boîtier de distribution de courant, des ferrures de fixation et un gestionnaire de câbles de données/communication extrudé de couleur gris foncé.
- Les trusses de caniveau d'alimentation de 78" et 84" comprennent deux caniveaux en acier à double face BRTETA78KIT = trousse BRTETA36 ci-dessus + BRTETA42KIT + câble de connexion BRTETA84KIT = BRTETA42KIT + BRTETA42KIT + câble de connexion), deux boîtiers de distribution de courant, des ferrures de fixation, ainsi que deux gestionnaires de câbles de données/communication extrudés de couleur gris foncé.
- Commandez les prises doubles séparément. Le caniveau de 36" peut être muni d'une prise double de chaque côté, alors que le caniveau de 42-72" peut présenter deux prises doubles de chaque côté. Le caniveau de 78" peut abriter 3 prises doubles, alors que le caniveau de 84" peut compter 4 prises doubles de chaque côté. Commandez séparément les câbles de connexion entre les tables.
- Entrée des fils d'alimentation de plafond par les fentes à une ou l'autre des extrémités; entrée des fils d'alimentation de base à une ou l'autre des extrémités.
- Chaque caniveau comporte deux ouvertures de 1,37" sur 2,68" (une de chaque côté) pour les plaques à bornes de données/communication. Une plaque à bornes simple (non fournie) peut accueillir jusqu'à 4 plaques de données/communication.
- L'entretoise BRTPDS pour plaque de données/communication permet un rayon de pliage plus grand entre le câble et la borne.
- Chaque caniveau comporte deux ouvertures de 1,37" sur 2,68" (une de chaque côté) pour les plaques à bornes de données/communication. Une plaque à bornes simple (non fournie) peut accueillir jusqu'à 4 bornes (jacks) de données/communication.
- Fini peint.
- Commandez le capuchon d'extrémité de caniveau de câbles d'alimentation BRTETEC au-dessus de la surface de travail pour boucher les extrémités ouvertes du caniveau d'alimentation.
- Chaque auge comprend une entretoise de données/comm noire (BRTPDS) prolongeant la profondeur derrière les prises de données/comm de 0,6". Le blanc (BRTPDSW) et l'argent (BRTPDSS) sont également disponibles en option. Des entretoises supplémentaires peuvent être achetées individuellement pour le prix liste de 45 \$, voir BRTPDS.

CODE PRODUIT	PRIX	TAILLE/POUCES			POIDS LB	VOL PI³
		H	L	P		
BRTETA36KIT	500	3.5	35.9	2.5	4.06	0.18
BRTETA42KIT	541	3.5	41.9	2.5	4.73	0.21
BRTETA48KIT	574	3.5	47.9	2.5	5.41	0.24
BRTETA54KIT	607	3.5	53.9	2.5	6.09	0.27
BRTETA60KIT	625	3.5	59.9	2.5	6.77	0.30
BRTETA66KIT	672	3.5	65.9	2.5	7.45	0.33
BRTETA72KIT	683	3.5	71.9	2.5	8.12	0.36
BRTETA78KIT	1038	3.5	78	2.5	8.81	0.39
BRTETA84KIT	1083	3.5	84	2.5	9.49	0.42

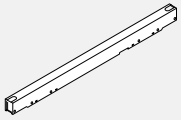
**BRTEST-KIT • Trousse de bouche-trou de tour de rangement dos-à-dos**

- Comprend un couvercle en tôle formée et quatre ferrures, ce qui permet d'installer le couvercle au niveau du caniveau pour câbles d'alimentation placé au-dessus de la surface de travail ou sous le niveau du caniveau pour câbles d'alimentation placé en dessous de la surface de travail.
- Des ferrures polyvalentes retiennent le caniveau dans les coins au-dessous de la surface de travail dos-à-dos soutenue par 51 ou 63 pattes communes ou par la poutre de rangement et les tours de rangement.
- Remarque: Le bouche-trou de tour de rangement dos-à-dos n'est pas compatible avec les tables autostables simples.
- La trousse BRTEST15 recouvre le jeu entre les deux tours de rangement dos-à-dos BRTT5024x ou BRTT5030x.
- La trousse BRTEST30 recouvre le jeu entre les deux paires de tours de rangement dos-à-dos BRTT5024x ou BRTT5030x.
- La trousse BRTEST24 recouvre le jeu entre les deux tours de rangement dos-à-dos BRTTW5024x ou BRTTW5030x.
- La trousse BRTEST48 recouvre le jeu entre les deux paires de tours de rangement dos-à-dos BRTTW5024x ou BRTTW5030x.
- Un faisceau de fils correspondant est compris.

CODE PRODUIT	PRIX	TAILLE/POUCES			POIDS LB	VOL PI³
		H	L	P		
BRTEST15KIT	441	3.5	2.5	15.5	2	0.078
BRTEST30KIT	510	3.5	2.5	31	3.5	0.157
BRTEST24KIT	478	3.5	2.5	24	2.5	0.122
BRTEST48KIT	563	3.5	2.5	48	4	0.243

**BRTETEC • Capuchon d'extrémité de caniveau pour câbles d'alimentation au-dessus de la surface de travail**

- Recouvre les extrémités du caniveau pour câbles d'alimentation de la surface de travail.
- Commandez deux capuchons par caniveau linéaire.
- Fini blanc.

CODE PRODUIT	PRIX	TAILLE/POUCES			POIDS LB	VOL PI³
		H	L	P		
BRTETEC	9	3.1	2.25	0.5	0.1	0.002

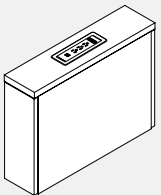
**BRTVCM • Gestionnaire de câbles vertical**

- Profilé vertical d'une largeur de 6" qu'il est possible de fixer à une extrémité ou entre des modules de rangement d'une hauteur de 21" à 25" et de profondeur identique.
- Facilite le transfert du courant et de données entre une prise en saillie placée sous des armoires de rangement ou à partir d'une canalisation d'un panneau de base vers le haut des modules de rangement.
- Les modules peuvent rejoindre d'autres modules de rangement d'une profondeur de 18" ou 24" de manière à former une colonne de rangement.
- Le dégagement au sol permet d'accéder aux prises doubles dans la canalisation de plancher du panneau.
- Le dessus amovible avec module d'alimentation/données sous la surface de travail facilite l'accès.
- Le chemin de câbles en option doit être suspendu au-dessous du module de rangement et permet de gérer les câbles sur le plan horizontal. Châssis LP de 3/4", devant et derrière (préciser le fini LP), dessus de 1" (préciser le fini LP ou HP), rebords découpés non finis. La quincaillerie de raccordement universelle est comprise.
- Module encastré d'enjoliveur compris.
- Comporte trois prises et deux ports USB de 2,1 amp., une trousse d'adaptateur comprenant une plaque d'obturation, ainsi que des ferrures pour prises HDMI, RJ45 ou VGA. Remarque : Les connecteurs HDMI, RJ45 et VGA ne sont pas compris.

CODE PRODUIT	PRIX	TAILLE/POUCES			POIDS LB	VOL PI³	
		LP	HP	H			L
BRTVCM2118	930	948	21	6	18	14	1.31
BRTVCM2518	948	963	25	6	18	17	1.56
BRTVCM2124	982	998	21	6	24	17	1.75
BRTVCM2524	998	1015	25	6	24	22	2.08

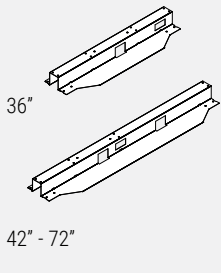
**BRTETB-SKIT • Caniveau simple pour câbles d'alimentation/données sous la surface de travail**

• **La trousse de caniveau pour câbles d'alimentation simple sous la surface de travail facilite la distribution du courant et la gestion des câbles de données/ communication.**

- Le caniveau d'acier formé est retenu sous une surface de travail à table simple, alors que les prises sont placées vers le rebord de surface de travail arrière.
- Ne convient pas aux tables dos-à-dos.
- Les trousse de caniveau d'alimentation de 36" et 72" comprennent un caniveau d'acier à simple face, un boîtier de distribution de courant, des ferrures de fixation et un gestionnaire de câbles de données/communication extrudé de couleur gris foncé.

• Les trousse de caniveau pour câbles d'alimentation de 78" et 84" comprennent deux caniveaux d'acier simples (BRTETB78KIT = BRTETB36KIT + BRTETB42KIT + câble de connexion. BRTETB84KIT = BRTETB42KIT + BRTETB42KIT + câble de connexion), deux boîtiers de distribution de courant, des ferrures de fixation, ainsi que deux gestionnaires de câbles de données/ communication extrudés de couleur gris foncé.

- Commandez les prises doubles séparément. Le caniveau de 36" peut abriter une prise double, celui de 42-72" peut abriter deux, celui de 78" peut abriter trois et celui de 84" peut abriter quatre par côté.
- Commandez séparément les câbles de connexion entre les tables.
- Entrée d'alimentation de base à chaque extrémité; aucune alimentation de plafond.
- Chaque caniveau comporte une ouverture de 1,37" sur 2,68" destinée à la plaque à bornes (non fournie). Une plaque à bornes peut accueillir jusqu'à quatre bornes de données/communication (jacks).
- Chaque auge comprend une entretoise de données/comm noire (BRTPDS) prolongeant la profondeur derrière les prises de données/comm de 0,6". Le blanc (BRTPD-SW) et l'argent (BRTPDSS) sont également disponibles en option. Des entretoises supplémentaires peuvent être achetées individuellement pour le prix liste de 45 \$, voir BRTPDS.
- Fini peint.
- Remarque : Veuillez commander la trousse de caniveau simple BRTETB36SKIT pour les tables de 120 degrés BRTWAC120xxxxxx.

CODE PRODUIT	PRIX	TAILLE/POUCES			POIDS LB	VOL PF
		H	L	P		
BRTETB36SKIT	441	2.5	30.34	8.5	4.5	0.59
BRTETB42SKIT	483	2.5	36.34	8.5	5.3	0.61
BRTETB48SKIT	523	2.5	42.34	8.5	6.2	0.71
BRTETB54SKIT	548	2.5	48.34	8.5	7.1	0.81
BRTETB60SKIT	557	2.5	54.34	8.5	8.0	0.91
BRTETB66SKIT	581	2.5	60.34	8.5	8.9	1.01
BRTETB72SKIT	600	2.5	66.34	8.5	9.8	1.11
BRTETB78SKIT	922	2.5	72.34	8.5	11.0	1.21
BRTETB84SKIT	963	2.5	78.34	8.5	12.0	1.31

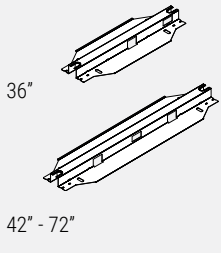
**BRTETB-DKIT • Caniveau double pour câbles d'alimentation/données sous la surface de travail**

• **La trousse de caniveau pour câbles d'alimentation double sous la surface de travail facilite la distribution du courant et la gestion des câbles de données/communication.**

- Le caniveau d'acier formé est retenu sous les surfaces de travail, entre les postes dos-à-dos, et soutenu par les pattes dos-à-dos.
- Ne convient pas aux ensembles à une seule table.
- Les trousse de caniveau d'alimentation de 36" et 72" comprennent un caniveau d'acier à double face, un boîtier de distribution de courant, des ferrures de fixation et un gestionnaire de câbles de données/communication extrudé de couleur gris foncé.

• Les trousse de caniveau d'alimentation de 78" et 84" comprennent deux caniveaux en acier à double face (BRTETB78KIT = BRTETB36KIT + BRTETB42KIT + câble de connexion. BRTETB84KIT = BRTETB42KIT + BRTETB42KIT + câble de connexion), deux boîtiers de distribution de courant, des ferrures de fixation, ainsi que deux gestionnaires de câbles de données/ communication extrudés de couleur gris foncé.

- Commandez les prises doubles séparément. Le caniveau de 36" peut abriter une prise double, celui de 42-72" peut abriter deux, celui de 78" peut abriter trois et celui de 84" peut abriter quatre par côté.
- Commandez séparément les câbles de connexion entre les tables.
- Entrée des fils d'alimentation de plafond par les fentes à une ou l'autre des extrémités; entrée des fils d'alimentation de base à une ou l'autre des extrémités.
- Chaque caniveau comporte deux ouvertures de 1,37" sur 2,68" (une de chaque côté) pour les plaques à bornes de données/communication (non fourni).
- Fini peint.
- Chaque auge comprend une entretoise de données/comm noire (BRTPDS) prolongeant la profondeur derrière les prises de données/comm de 0,6". Le blanc (BRTPD-SW) et l'argent (BRTPDSS) sont également disponibles en option. Des entretoises supplémentaires peuvent être achetées individuellement pour le prix liste de 45 \$, voir BRTPDS.

CODE PRODUIT	PRIX	TAILLE/POUCES			POIDS LB	VOL PF
		H	L	P		
BRTETB36DKIT	607	2.5	30.3	11.6	3.8	0.37
BRTETB42DKIT	625	2.5	36.3	11.6	4.5	0.44
BRTETB48DKIT	652	2.5	42.3	11.6	5.3	0.52
BRTETB54DKIT	665	2.5	48.3	11.6	6.0	0.59
BRTETB60DKIT	683	2.5	54.3	11.6	6.8	0.66
BRTETB66DKIT	707	2.5	60.3	11.6	7.5	0.74
BRTETB72DKIT	723	2.5	66.3	11.6	8.3	0.81
BRTETB78DKIT	1232	2.5	72.3	11.6	9.0	0.88
BRTETB84DKIT	1245	2.5	78.3	11.6	9.8	0.96

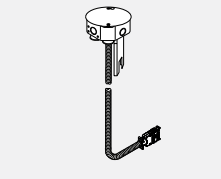
**BRTCF • Alimentation de plafond Bridges**

• **L'alimentation de plafond présente un point d'entrée unique du courant provenant du plafond. Celui-ci traverse ensuite le montant de plafond pour rejoindre le caniveau et le boîtier de distribution de courant.**

- Un faisceau de fils pour conduit de métal à 8 fils (4 circuits) avec boîte de dérivation en métal permet de rejoindre la source d'alimentation de l'édifice située au-dessus du carreau de plafond.
- Doit être relié par câble à la source d'alimentation de l'édifice par un électricien agréé.
- Le montant de plafond n'est pas compris.

CODE PRODUIT	PRIX	TAILLE/POUCES			POIDS LB	VOL PF
		H	L	P		
BRTCF120	450	120	6	6	5	2
BRTCF144	501	144	6	6	6	3

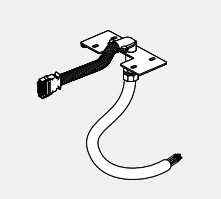
**BRTBF • Bridges Base Feed**

• **Présente une entrée de courant simple à partir de la source d'alimentation de l'édifice située dans le plancher ou le mur.**

- Se branche électriquement au boîtier de distribution de courant.
- Doit être relié par câble à la source d'alimentation de l'édifice par un électricien agréé.

CODE PRODUIT	PRIX	TAILLE/POUCES			POIDS LB	VOL PF
		H	L	P		
BRTBF	494	4	72	6	4	2
BRTBF120	705	4	120	6	6	2
BRTBF144	760	4	144	6	8	2

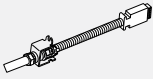

**BRTDIVPBF • Alimentation de base de panneau de plaque intercalaire Bridges**

- Présente une entrée de courant simple à partir de la source d'alimentation de l'édifice située dans le plancher ou le mur.
- Se branche électriquement au boîtier de distribution de courant.
- Doit être relié par câble à la source d'alimentation de l'édifice par un électricien agréé.

CODE PRODUIT	PRIX	TAILLE/POUCES			POIDS LB	VOL PI <sup>3</sup>
		H	L	P		
BRTDIVPBF	473	4	72	6	4	2

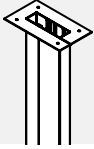
**BRTCPP • Bridges Ceiling Pole**

- Le montant de plafond achemine le conduit d'alimentation de plafond et les câbles de données reliant le plafond aux caniveaux des câbles d'alimentation à la hauteur du bureau. Ce montant convient aux plafonds d'une hauteur de 10 pi.
- La construction en deux pièces permet d'intégrer les conduits d'alimentation et de données.
- Comprend toute la quincaillerie et l'enjoliveur de plafond.
- Fini peint.

CODE PRODUIT	PRIX	TAILLE/POUCES			POIDS LB	VOL PI <sup>3</sup>
		H	L	P		
BRTCPP	249	99	4.75	1.5	13	0.48

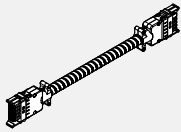
**BRTHH • Faisceau de fils de boîtier à boîtier**

- Distribue le courant entre des boîtiers de distribution de courant.
- Précisez la pièce BRTHH58 pour distribuer le courant à partir du module dos-à-dos à double face sous le caniveau des câbles d'alimentation de la surface de travail et vers un caniveau de câbles d'alimentation de dessous de surface à un côté à l'extrémité d'un module de table. (Veuillez consulter la page Acheminement du courant au début de la section électrique (article 9)).

CODE PRODUIT	PRIX	TAILLE/POUCES			POIDS LB	VOL PI <sup>3</sup>
		H	L	P		
BRTHH28	160	2	28	0.5	1.0	1.17
BRTHH44	190	2	44.5	0.5	1.5	1.17
BRTHH52	201	2	52.5	0.5	2.0	1.17
BRTHH58	208	2	58.5	0.5	2.2	1.17
BRTHH76	233	2	76.5	0.5	2.8	1.17

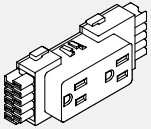
**BRT8D • Prises doubles**

- Ces prises s'installent à pression dans le boîtier de distribution de courant.
- Jusqu'à 6 prises doubles par circuit.
- xxxD1 = Circuit no 1 (circuit utilitaire)
- xxxD2 = Circuit no 2 (circuit utilitaire)
- xxxD3 = Circuit no 3 (circuit utilitaire)
- xxxDA = Circuit A (circuit spécialisé)
- Les lettres XW correspondent au plastique blanc. Toutes les autres pièces présentent la couleur noire standard.

CODE PRODUIT	PRIX	TAILLE/POUCES			POIDS LB	VOL PI <sup>3</sup>
		H	L	P		
BRT8D1	35	2	4.625	1.25	0.10	0.01
BRT8D2	35	2	4.625	1.25	0.10	0.01
BRT8D3	35	2	4.625	1.25	0.10	0.01
BRT8DA	35	2	4.625	1.25	0.10	0.01
BRT8DXW1	52	2	4.625	1.25	0.10	0.01
BRT8DXW2	52	2	4.625	1.25	0.10	0.01
BRT8DXW3	52	2	4.625	1.25	0.10	0.01
BRT8DXWA	52	2	4.625	1.25	0.10	0.01

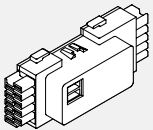
**BE8D • Prises USB**

- S'enclenche dans le boîtier de distribution de courant.
- Le module de chargement à prise USB permet de procéder facilement au chargement grâce aux prises doubles situées sur l'avant du boîtier.
- Deux ports USB.
- Prise de 2 amp, considérée comme circuit no 1.

PRODUIT CODE	PRIX	TAILLE/POUCES			POIDS LB	VOLUME PI <sup>3</sup>
		H	L	P		
BE8DU1-B	238	2	4.625	1.25	0.10	0.01
BE8DU1-W	238	2	4.625	1.25	0.10	0.01

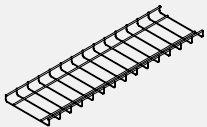
**BRTCB • Chemin de câbles d'alimentation/données**

- Le panier de câbles peu profond de 8" permet de gérer les câbles en trop. Lorsqu'on le suspend sous les surfaces de travail dos-à-dos, il facilite le raccordement d'un poste de travail au réseau électrique. L'équipement peut se brancher directement à une prise dans le mur ou le plancher, alors que le panier permet de gérer les cordons et les câbles. Il est facile de le libérer des ferrures d'acier (comprises) pour réorganiser les branchements des câbles par en dessous de la surface de travail.
- Ces mêmes ferrures d'acier peuvent être utilisées pour suspendre le panier de câbles sous la partie inférieure de l'armoire de rangement pour empêcher les cordons et les câbles de venir en contact avec le plancher, ainsi que pour les gérer sur le plan horizontal sous les armoires de rangement, par exemple, entre les prises de canalisation de base du panneau, les prises de plancher et le gestionnaire de câbles de rangement vertical.
- Les pattes de l'armoire de rangement haute permettent d'accéder facilement au panier de câbles, soit à l'endroit permettant de le détacher facilement des ferrures d'acier (comprises) afin de réorganiser le branchement des câbles.
- Remarque : Les paniers de câbles larges peuvent s'étendre sous plusieurs armoires de rangement. De façon générale, commandez un panier de câbles au moins 8" plus court que la colonne de l'armoire de rangement.
- Paniers finis de couleur noire, construits en fils d'acier, ferrures de suspension en acier noir, attaches.
- La trousse BRTCB76KIT comprend 2 pièces BRTCB34.

CODE PRODUIT	PRIX	TAILLE/POUCES			POIDS LB	VOL PI <sup>3</sup>
		H	L	P		
BRTCB8	80	1	8	8	0.36	0.03
BRTCB16	89	1	16	8	0.73	0.07
BRTCB22	93	1	22	8	1.01	0.10
BRTCB28	100	1	28	8	1.20	0.13
BRTCB34	114	1	34	8	1.56	0.15
BRTCB40	117	1	40	8	1.80	0.18
BRTCB46	127	1	46	8	2.16	0.21
BRTCB52	133	1	52	8	2.39	0.24
BRTCB58	144	1	58	8	2.66	0.26
BRTCB64	146	1	64	8	2.94	0.29
BRTCB70	159	1	70	8	3.22	0.34
BRTCB76KIT	218	1	34	8	1.56	0.15

## BRPBS • Poutre de départ

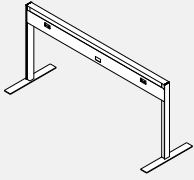

- Les poutres d'alimentation Bridges permettent de séparer et de délimiter les espaces tout en acheminant une alimentation électricité + données aux surfaces de travail adjacentes.
- La poutre de départ peut s'utiliser seule ou servir de point de départ pour une course plus longue de poutres interconnectées.
- Les poutres de 30 po à 72 po L sont dotées de débouchures pour deux prises électriques doubles et une prise de communication de chaque côté, tandis que les poutres de 24 po L peuvent recevoir une prise électrique double et une prise de communication de chaque côté.
- Le montant de pied se règle en hauteur sur environ 4 po pour tenir compte de toute irrégularité du plancher et permettre une mise à niveau précise. La profondeur du pied est de 24 po.
- La poutre de départ comprend un profilé horizontal, des couvercles de canalisations, deux montants de pieds, deux pieds de 24 po P, deux garnitures d'extrémité verticales et des bandes de saisie des garnitures d'extrémité correspondantes.
- Préciser séparément la garniture supérieure plate de série (BRPBTC), l'ensemble intégré verre et garniture supérieure (BRPBEG) ou l'ensemble intégré feutre PET et garniture supérieure (BRPBEF).
- Préciser les composants électriques séparément.
- Préciser un fini métallique peint de série.
- La hauteur finale construite ne doit pas dépasser 50" de haut, y compris les panneaux supérieurs.

PRODUIT CODE	PRIX	TAILLE/POUCES			POIDS LB	VOLUME PP'
		H	L	P		
BRPBS1824	406	18	24	24	20.23	6.00
BRPBS1830	431	18	30	24	21.83	7.50
BRPBS1836	450	18	36	24	23.14	9.00
BRPBS1842	471	18	42	24	24.46	10.50
BRPBS1848	496	18	48	24	25.77	12.00
BRPBS1854	517	18	54	24	27.08	13.50
BRPBS1860	538	18	60	24	28.39	15.00
BRPBS1866	562	18	66	24	29.7	16.50
BRPBS1872	595	18	72	24	31.01	18.00
BRPBS2624	432	26	24	24	21.24	8.67
BRPBS2630	457	26	30	24	22.84	10.83
BRPBS2636	476	26	36	24	24.15	13.00
BRPBS2642	497	26	42	24	25.47	15.17
BRPBS2648	523	26	48	24	26.77	17.33
BRPBS2654	544	26	54	24	28.09	19.50
BRPBS2660	564	26	60	24	29.4	21.67
BRPBS2666	588	26	66	24	30.7	23.83
BRPBS2672	621	26	72	24	32.02	26.00
BRPBS3424	455	34	24	24	22.25	11.33
BRPBS3430	489	34	30	24	23.85	14.17
BRPBS3436	508	34	36	24	25.16	17.00
BRPBS3442	529	34	42	24	26.47	19.83
BRPBS3448	554	34	48	24	27.78	22.67
BRPBS3454	575	34	54	24	29.09	25.50
BRPBS3460	596	34	60	24	30.4	28.33
BRPBS3466	617	34	66	24	31.71	31.17
BRPBS3472	656	34	72	24	33.02	34.00

## BRPBA • Poutre complémentaire

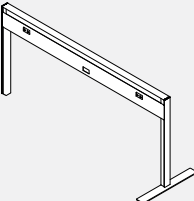

- Les poutres d'alimentation Bridges permettent de séparer et de délimiter les espaces tout en acheminant une alimentation électricité + données aux surfaces de travail adjacentes.
- La poutre complémentaire se joint à la poutre de départ et sert à prolonger la course des poutres d'alimentation Bridges selon les besoins.
- Les poutres de 30 po à 72 po L sont dotées de débouchures pour deux prises électriques doubles et une prise de communication de chaque côté, tandis que les poutres de 24 po L peuvent recevoir une prise électrique double et une prise de communication de chaque côté.
- La poutre complémentaire comprend un profilé horizontal, des couvercles de canalisations, deux montants de pieds, un pied de 24 po P et une paire de bandes de saisie de jonction poutre à poutre.
- Le pied se règle en hauteur sur environ 4 po pour tenir compte de toute irrégularité du plancher et permettre une mise à niveau précise. La profondeur du pied est de 24 po.
- Préciser séparément la garniture supérieure plate de série (BRPBTC), l'ensemble verre et garniture supérieure (BRPBEG) ou l'ensemble feutre PET et garniture supérieure (BRPBEF).
- Préciser les composants électriques séparément.
- Préciser un fini métallique peint de série.
- La hauteur finale construite ne doit pas dépasser 50" de haut, y compris les panneaux supérieurs.

PRODUIT CODE	PRIX	TAILLE/POUCES			POIDS LB	VOLUME PP'
		H	L	P		
BRPBA1824	298	18	24	24	14.46	6.00
BRPBA1830	323	18	30	24	16.06	7.50
BRPBA1836	342	18	36	24	17.37	9.00
BRPBA1842	363	18	42	24	18.68	10.50
BRPBA1848	389	18	48	24	19.99	12.00
BRPBA1854	410	18	54	24	21.31	13.50
BRPBA1860	430	18	60	24	22.62	15.00
BRPBA1866	451	18	66	24	23.92	16.50
BRPBA1872	487	18	72	24	25.24	18.00
BRPBA2624	325	26	24	24	15.5	8.67
BRPBA2630	350	26	30	24	17.11	10.83
BRPBA2636	369	26	36	24	18.42	13.00
BRPBA2642	389	26	42	24	19.73	15.17
BRPBA2648	415	26	48	24	21.04	17.33
BRPBA2654	436	26	54	24	22.35	19.50
BRPBA2660	456	26	60	24	23.66	21.67
BRPBA2666	477	26	66	24	24.97	23.83
BRPBA2672	513	26	72	24	26.28	26.00
BRPBA3424	356	34	24	24	16.55	11.33
BRPBA3430	381	34	30	24	18.15	14.17
BRPBA3436	400	34	36	24	19.46	17.00
BRPBA3442	421	34	42	24	20.77	19.83
BRPBA3448	447	34	48	24	22.08	22.67
BRPBA3454	468	34	54	24	23.4	25.50
BRPBA3460	488	34	60	24	24.71	28.33
BRPBA3466	509	34	66	24	26.01	31.17
BRPBA3472	545	34	72	24	27.33	34.00

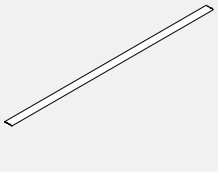

**BRPBTC • Garniture supérieure plate**

- La garniture supérieure plate s'installe sur la face supérieure d'une poutre d'alimentation Bridges pour accroître l'intimité ou délimiter l'espace.
- La garniture supérieure plate est faite d'une extrusion d'aluminium.
- Préciser un fini métallique peint de série.

PRODUIT CODE	PRIX	TAILLE/POUCES			POIDS LB	VOLUME PP'
		H	L	P		
BRPBTC24	11	0.2	24	2.61	0.24	0.01
BRPBTC30	14	0.2	30	2.61	0.61	0.01
BRPBTC36	16	0.2	36	2.61	0.73	0.01
BRPBTC42	19	0.2	42	2.61	0.85	0.01
BRPBTC48	21	0.2	48	2.61	0.97	0.01
BRPBTC54	24	0.2	54	2.61	1.1	0.02
BRPBTC60	24	0.2	60	2.61	1.22	0.02
BRPBTC66	27	0.2	66	2.61	1.34	0.02
BRPBTC72	31	0.2	72	2.61	1.47	0.02

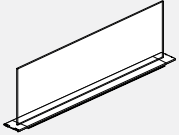
**BRPBEG • Ensemble intégré verre et garniture supérieure**

- L'ensemble intégré verre et garniture supérieure s'installe sur la face supérieure d'une poutre d'alimentation Bridges pour accroître l'intimité ou délimiter l'espace.
- L'ensemble comprend un profilé en aluminium extrudé, des embouts moulés sous pression, une cloisonnette en verre, un joint et les ferrures nécessaires pour assujettir la garniture au profilé horizontal de la poutre.
- Préciser un fini métallique peint de série.
- Verre trempé transparent de série.

PRODUIT CODE	PRIX		TAILLE/POUCES			POIDS LB	VOLUME PP'
	CLR	FRST	H	L	P		
BRPBEG0824	129	213	8	24	2.61	9.42	0.29
BRPBEG0830	137	220	8	30	2.61	11.79	0.36
BRPBEG0836	144	229	8	36	2.61	14.15	0.44
BRPBEG0842	152	237	8	42	2.61	16.52	0.51
BRPBEG0848	168	262	8	48	2.61	18.88	0.58
BRPBEG0854	186	291	8	54	2.61	19.52	0.65
BRPBEG0860	204	320	8	60	2.61	20.58	0.73
BRPBEG0866	221	350	8	66	2.61	21.55	0.80
BRPBEG0872	245	385	8	72	2.61	23.62	0.87
BRPBEG1624	134	218	16	24	2.61	9.891	0.58
BRPBEG1630	165	264	16	30	2.61	12.37	0.73
BRPBEG1636	184	311	16	36	2.61	14.85	0.87
BRPBEG1642	210	357	16	42	2.61	17.346	1.02
BRPBEG1648	236	404	16	48	2.61	19.824	1.16
BRPBEG1654	261	425	16	54	2.61	21.25	1.31
BRPBEG1660	286	496	16	60	2.61	23.62	1.45
BRPBEG1666	312	543	16	66	2.61	25.98	1.60
BRPBEG1672	343	595	16	72	2.61	28.35	1.74

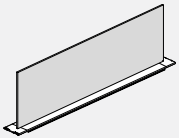
**BRPBEF • Ensemble intégré feutre PET et garniture supérieure**

- L'ensemble intégré feutre PET et garniture supérieure s'installe sur la face supérieure d'une poutre d'alimentation Bridges pour accroître l'intimité ou délimiter l'espace.
- L'ensemble comprend un profilé en aluminium extrudé, des embouts moulés sous pression, une cloisonnette en feutre PET et les ferrures nécessaires pour assujettir la garniture au profilé horizontal de la poutre.
- Préciser un fini métallique peint de série.
- Le feutre PET de 9 mm est punaisable. Préciser une teinte de série.

PRODUIT CODE	PRIX	TAILLE/POUCES			POIDS LB	VOLUME PP'
		H	L	P		
BRPBEF0824	63	8	24	2.61	1.32	0.29
BRPBEF0830	66	8	30	2.61	1.65	0.36
BRPBEF0836	88	8	36	2.61	1.99	0.44
BRPBEF0842	92	8	42	2.61	2.32	0.51
BRPBEF0848	165	8	48	2.61	2.65	0.58
BRPBEF0854	169	8	54	2.61	2.98	0.65
BRPBEF0860	172	8	60	2.61	3.32	0.73
BRPBEF0866	176	8	66	2.61	3.65	0.80
BRPBEF0872	185	8	72	2.61	3.98	0.87
BRPBEF1624	63	16	24	2.61	1.83	0.58
BRPBEF1630	66	16	30	2.61	2.3	0.73
BRPBEF1636	88	16	36	2.61	2.76	0.87
BRPBEF1642	92	16	42	2.61	3.22	1.02
BRPBEF1648	165	16	48	2.61	3.68	1.16
BRPBEF1654	169	16	54	2.61	4.14	1.31
BRPBEF1660	172	16	60	2.61	4.61	1.45
BRPBEF1666	176	16	66	2.61	5.07	1.60
BRPBEF1672	185	16	72	2.61	5.53	1.74

## BRPBEFP • Ensemble intégré feutre PET perforé et garniture supérieure

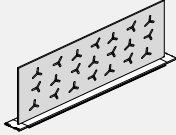

- L'ensemble intégré feutre PET perforé et garniture supérieure s'installe sur la face supérieure d'une poutre d'alimentation Bridges pour accroître l'intimité ou délimiter l'espace.
- L'ensemble comprend un profilé en aluminium extrudé, des embouts moulés sous pression, une cloisonnette en feutre PET perforé et les ferrures nécessaires pour assujettir la garniture au profilé horizontal de la poutre.
- Préciser un fini métallique peint de série.
- Le feutre PET de 9 mm est punaisable. Préciser une teinte de série.

PRODUIT CODE	PRIX	TAILLE/POUCES			POIDS LB	VOLUME PP'
		H	L	P		
BRPBEFP0824	126	8	24	2.61	1.32	0.29
BRPBEFP0830	133	8	30	2.61	1.65	0.36
BRPBEFP0836	175	8	36	2.61	1.99	0.44
BRPBEFP0842	182	8	42	2.61	2.32	0.51
BRPBEFP0848	330	8	48	2.61	2.65	0.58
BRPBEFP0854	337	8	54	2.61	2.98	0.65
BRPBEFP0860	345	8	60	2.61	3.32	0.73
BRPBEFP0866	352	8	66	2.61	3.65	0.80
BRPBEFP0872	371	8	72	2.61	3.98	0.87
BRPBEFP1624	126	16	24	2.61	1.83	0.58
BRPBEFP1630	133	16	30	2.61	2.3	0.73
BRPBEFP1636	175	16	36	2.61	2.76	0.87
BRPBEFP1642	182	16	42	2.61	3.22	1.02
BRPBEFP1648	330	16	48	2.61	3.68	1.16
BRPBEFP1654	337	16	54	2.61	4.14	1.31
BRPBEFP1660	345	16	60	2.61	4.61	1.45
BRPBEFP1666	352	16	66	2.61	5.07	1.60
BRPBEFP1672	371	16	72	2.61	5.53	1.74

## BPX30P • Cadre surélevé

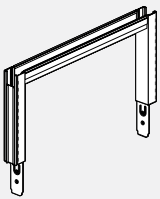

- Le cadre du panneau supérieur se fixe sur le dessus des poutres pour ajouter de l'intimité ou diviser l'espace.
- L'extension du panneau supérieur se compose du cadre en aluminium extrudé et des baïonnettes reliant le cadre au sommet du pied vertical powerBEAM.
- N'importe quelle tuile peut être fixée de chaque côté pour enfermer le cadre.
- Spécifiez la garniture supérieure plate standard (BRPBTC), les garnitures verticales (BA3VT), le kit de garniture supérieure et de verre (BRPBEG) ou le kit de garniture supérieure et de feutre PET (BRPBEP) séparément.
- Spécifiez la finition de peinture métallique standard.
- La hauteur finale construite ne doit pas dépasser 50" de haut, y compris les panneaux supérieurs.

PRODUIT CODE	PRIX	TAILLE/POUCES			POIDS LB	VOLUME PP'
		H	L	P		
BPX30P0824	102	8	24	2.61	4	0.43
BPX30P0830	109	8	30	2.61	4	0.65
BPX30P0836	117	8	36	2.61	4	0.71
BPX30P0842	131	8	42	2.61	5	0.87
BPX30P0848	138	8	48	2.61	5	0.93
BPX30P0854	146	8	54	2.61	6	1.04
BPX30P0860	156	8	60	2.61	6	1.20
BPX30P0866	173	8	66	2.61	7	1.31
BPX30P0872	192	8	72	2.61	8	1.42
BPX30P1624	102	16	24	2.61	5	0.73
BPX30P1630	109	16	30	2.61	5	1.09
BPX30P1636	117	16	36	2.61	5	1.18
BPX30P1642	131	16	42	2.61	6	1.45
BPX30P1648	138	16	48	2.61	6	1.55
BPX30P1654	146	16	54	2.61	7	1.73
BPX30P1660	156	16	60	2.61	7	2.00
BPX30P1666	173	16	66	2.61	9	2.16
BPX30P1672	192	16	72	2.61	10	2.37

## BP3FT • Carreau amovible – textile ou mélamine

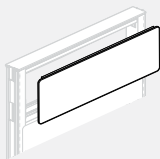

- Se fixe à toute cloison à ouverture.
- Pincettes de fixation comprises.
- Aisément interchangeable sur place.
- Préciser deux carreaux d'une largeur correspondant à l'ouverture. Les carreaux peuvent être combinés – par exemple, un carreau garni d'un textile peut être installé d'un côté de la cloison et un carreau pour accessoires de l'autre.
- OPT\* = mélamine ou tableau blanc.

PRODUIT CODE	PRIX			TAILLE/POUCES			POIDS LB	VOLUME PP'
	GR1	GR2	OPT*	H	L	P		
BP3FT0824	97	106	113	8	24	0.25	1	0.16
BP3FT0830	106	117	134	8	30	0.25	2	0.20
BP3FT0836	131	144	159	8	36	0.25	2	0.25
BP3FT0842	139	151	169	8	42	0.25	2	0.29
BP3FT0848	145	159	173	8	48	0.25	3	0.33
BP3FT0854	153	169	181	8	54	0.25	3	0.37
BP3FT0860	159	172	187	8	60	0.25	4	0.41
BP3FT0866	180	239	305	8	66	0.25	4	0.46
BP3FT0872	233	307	384	8	72	0.25	4	0.50
BP3FT1624	109	115	124	16	24	0.25	2	0.33
BP3FT1630	116	132	146	16	30	0.25	3	0.41
BP3FT1636	144	157	172	16	36	0.25	3	0.50
BP3FT1642	153	169	181	16	42	0.25	3	0.58
BP3FT1648	161	174	192	16	48	0.25	4	0.66
BP3FT1654	170	181	199	16	54	0.25	4	0.75
BP3FT1660	187	247	205	16	60	0.25	5	0.83
BP3FT1666	205	264	329	16	66	0.25	5	0.92
BP3FT1672	253	336	420	16	72	0.25	6	1.00

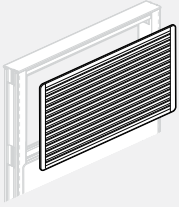
**BP3AT • Carreau amovible pour accessoires**

- **Se fixe à toute ouverture d'un cadre surélevé.**
- Offre un support pour des accessoires.
- Aisément interchangeable sur place.
- Deux pinces comprises.
- Préciser deux carreaux d'une largeur correspondant à l'ouverture.  
Les carreaux peuvent être combinés – par exemple, un carreau garni d'un textile peut être installé d'un côté de la cloison et un carreau pour accessoires de l'autre.
- Le carreau pour accessoires ne peut être installé vis-à-vis un carreau alimenté.

PRODUIT CODE	PRIX	TAILLE/ POUCES			POIDS LB	VOLUME PF <sup>3</sup>
		H	L	P		
BP3AT0824	115	08	24	0.25	2.3	0.16
BP3AT0830	127	08	30	0.25	2.9	0.20
BP3AT0836	149	08	36	0.25	3.5	0.25
BP3AT0842	180	08	42	0.25	4.1	0.29
BP3AT0848	211	08	48	0.25	4.7	0.33
BP3AT0854	227	08	54	0.25	5.3	0.37
BP3AT0860	259	08	60	0.25	5.9	0.41
BP3AT0866	279	08	66	0.25	6.5	0.45
BP3AT0872	303	08	72	0.25	7.0	0.50
BP3AT1624	138	16	24	0.25	4.7	0.33
BP3AT1630	147	16	30	0.25	5.7	0.41
BP3AT1636	178	16	36	0.25	7.0	0.50
BP3AT1642	211	16	42	0.25	8.2	0.58
BP3AT1648	245	16	48	0.25	9.4	0.66
BP3AT1654	265	16	54	0.25	10.6	0.75
BP3AT1660	304	16	60	0.25	11.9	0.83
BP3AT1666	336	16	66	0.25	13.0	0.91
BP3AT1672	366	16	72	0.25	14.0	1.00

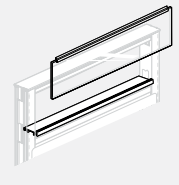
**BP3GT • Carreau vitré amovible**

- **Se fixe à toute cloison à ouverture.**
- Le carreau vitré de 8 po ou 16 po H rehausse l'accès visuel et favorise la transmission de la lumière.
- Aisément interchangeable sur place.
- Préciser un carreau vitré d'une largeur correspondant à l'ouverture.
- Verre trempé transparent de série.

PRODUIT CODE	PRIX	FRST/SMK	TAILLE/ POUCES			POIDS LB	VOLUME PF <sup>3</sup>
			H	L	P		
BP3GT0824	115	138	8	24	2.61	3.1	0.16
BP3GT0830	127	151	8	30	2.61	3.9	0.20
BP3GT0836	148	178	8	36	2.61	4.7	0.25
BP3GT0842	173	208	8	42	2.61	5.5	0.29
BP3GT0848	200	238	8	48	2.61	6.3	0.33
BP3GT0854	225	270	8	54	2.61	7.1	0.37
BP3GT0860	249	301	8	60	2.61	7.8	0.41
BP3GT0866	276	331	8	66	2.61	8.6	0.46
BP3GT0872	301	363	8	72	2.61	9.4	0.50
BP3GT1624	125	149	16	24	2.61	5.8	0.33
BP3GT1630	144	172	16	30	2.61	7.2	0.41
BP3GT1636	174	210	16	36	2.61	8.7	0.50
BP3GT1642	204	245	16	42	2.61	10.2	0.58
BP3GT1648	235	280	16	48	2.61	11.6	0.66
BP3GT1654	264	317	16	54	2.61	13.1	0.75
BP3GT1660	295	352	16	60	2.61	14.6	0.83
BP3GT1666	324	372	16	66	2.61	16.0	0.91
BP3GT1672	352	406	16	72	2.61	17.5	1.00

**BRP3PS • Poteau 90 degrés**

- Le poteau permet de diviser la course de poutres jusqu'en quatre directions à angle de 90o.
- L'ensemble poteau comprend un poteau en aluminium extrudé et quatre paires de connecteurs de bande de saisie.
- La garniture verticale du poteau doit être précisée en fonction de la configuration du poteau (2, 3 ou 4 directions).
- Préciser le fini métallique peint.

PRODUIT CODE	PRIX	TAILLE/ POUCES			POIDS LB	VOLUME PF <sup>3</sup>
		H	L	P		
BRP3PS018	67	18	2.61	2.61	3.00	0.12
BRP3PS026	96	26	2.61	2.61	3.60	0.13
BRP3PS034	126	34	2.61	2.61	4.00	0.14

**BRP3PS • Poteau 60 degrés**

- Le poteau permet de diviser la course de poutres jusqu'en trois directions à angle 120o.
- L'ensemble poteau comprend un poteau en aluminium extrudé et trois paires de connecteurs de bande de saisie.
- La garniture verticale du poteau doit être précisée en fonction de la configuration du poteau (2, 3 ou 4 directions).
- Préciser le fini métallique peint.

PRODUIT CODE	PRIX	TAILLE/ POUCES			POIDS LB	VOLUME PF <sup>3</sup>
		H	L	P		
BRP3PS60018	67	18	2.61	2.61	3.00	0.12
BRP3PS60026	96	26	2.61	2.61	3.60	0.13
BRP3PS60034	126	34	2.61	2.61	4.00	0.14

**BRP3PS • Poteau 45 degrés**

- Le poteau permet d'installer deux poutres dans un angle de 45o.
- L'ensemble poteau comprend un poteau en aluminium extrudé et quatre paires de connecteurs de bande de saisie.
- La garniture verticale du poteau doit être précisée en fonction de la configuration du poteau (2, 3 ou 4 directions).
- Préciser le fini métallique peint.

PRODUIT CODE	PRIX	TAILLE/ POUCES			POIDS LB	VOLUME PP <sup>3</sup>
		H	L	P		
BRP3PS45018	67	18	2.61	2.61	3.00	0.12
BRP3PS45026	96	26	2.61	2.61	3.60	0.13
BRP3PS45034	126	34	2.61	2.61	4.00	0.14

**BRPVTRF • Garniture d'extrémité**

- S'installe sur un poteau.
- L'ensemble comprend la garniture en aluminium extrudé et une paire de connecteurs de bandes de saisie.
- La garniture verticale du poteau doit être précisée en fonction de la configuration du poteau (2, 3 ou 4 directions).
- Préciser le fini métallique peint.

PRODUIT CODE	PRIX	TAILLE/ POUCES			POIDS LB	VOLUME PP <sup>3</sup>
		H	L	P		
BRPVTRF18	23	18	2.61	2.61	0.50	0.01
BRPVTRF26	30	26	2.61	2.61	0.72	0.02
BRPVTRF34	38	34	2.61	2.61	0.94	0.03
BRPVTRF42	46	42	2.61	2.61	1.16	0.04
BRPVTRF50	56	50	2.61	2.61	1.38	0.05

**BA3VTEF • Garniture d'extrémité pour cloison surélevée**

- S'installe sur les montants d'un cadre surélevé.
- L'ensemble comprend la garniture en aluminium extrudé, une cornière moulée sous pression et une paire de connecteurs de bandes de saisie.
- Des garnitures pour cloison surélevée doivent être précisées comme les rallonges pourraient ne pas se poursuivre sur toute la longueur et les rallonges placées stratégiquement nécessitent leurs propres garnitures aux endroits correspondants.
- Préciser le fini métallique peint.

PRODUIT CODE	PRIX	TAILLE/ POUCES			POIDS LB	VOLUME PP <sup>3</sup>
		H	L	P		
BA3VTEF8	11	8	2.61	0.125	0.20	0.01
BA3VTEF16	24	16	2.61	0.125	0.50	0.03
BA3VTEF32	38	32	2.61	0.125	1.00	0.06

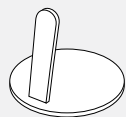
**BRPRB • Socle circulaire pour patte**

- Se fixe au bas du poteau BRP3PS pour offrir plus de stabilité à la jonction des poutres.
- Le socle circulaire en métal mesure 1/4 po d'épaisseur.
- Préciser le fini métallique peint.

PRODUIT CODE	PRIX	TAILLE/ POUCES			POIDS LB	VOLUME PP <sup>3</sup>
		H	L	P		
BRPRB	242	6.5	7.5	7.5	3.67	0.01

**BH3PE • Rallonge de montant pour panneaux de recouvrement**

- Permet d'acheminer les câbles de données ou les câbles électriques du plafond dans le montant et jusqu'au panneau.
- Les panneaux sont munis de deux raccords de type « Bande de captage ».

PRODUIT CODE	PRIX	TAILLE/ POUCES			POIDS LB	VOLUME PP <sup>3</sup>
		H	L	P		
BH3PE008	30	8	2.61	2.61	1	0.03
BH3PE016	54	16	2.61	2.61	2	0.07
BH3PE032	78	32	2.61	2.61	4	0.14
BH3PE45016	54	16	2.61	2.61	2	0.07
BH3PE45032	78	32	2.61	2.61	4	0.14
BH3PE60016	54	16	2.61	2.61	2	0.07
BH3PE60032	78	32	2.61	2.61	4	0.14

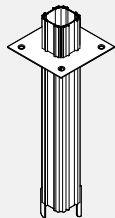
**BEPE • Rallonge de poteau**

- Montant en aluminium léger servant à acheminer les câbles d'alimentation électrique et données du plafond à une poutre en passant par un poteau.
- Se fixe au plafond et à un poteau.
- L'ensemble comprend les raccords, la collerette de plafond et les vis nécessaires.
- La rallonge de poteau peut recevoir :
  - 75 câbles de données d'un dia. de 5,6 mm (0,220 po)
  - 60 câbles de données d'un dia. de 5,6 mm (0,220 po) avec 1 fil d'alimentation
  - 45 câbles de données d'un dia. de 5,6 mm (0,220 po) avec 2 fils d'alimentation
- La collerette de plafond est offerte dans un fini blanc uniquement.
- Préciser le fini métallique peint.

PRODUIT CODE	PRIX	TAILLE/ POUCES			POIDS LB	VOLUME PP <sup>3</sup>
		H	L	P		
BEPE81	188	81	2.61	2.61	9	0.43

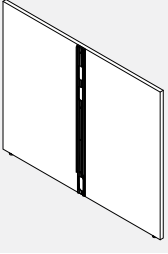
**B3LEP-NC • Cloison galerie de fin de course dans une configuration en T, sans raccords pour cloisons galerie supplémentaires**

- Fournit un support au sol tout en délimitant l'extrémité d'une course de poutres sur deux côtés.
- Se fixe à l'extrémité d'une poutre d'alimentation Bridges au moyen de bandes de saisie pour former une configuration en T.
- Le raccord se situe au centre de la face intérieure.
- Comprend des patins et tout le matériel de fixation.
- La hauteur hors tout tient compte des patins réglés à leur pleine hauteur.
- La cloison galerie de 51 po L peut recevoir deux surfaces de 24 po P, la cloison de 63 po L peut recevoir deux surfaces de 30 po P et la cloison de 75 po L peut recevoir deux surfaces de 36 po P.
- Préciser le fini mélaminé basse pression (LP) et le fini du chant en PVC.
- Si un fini mélaminé similibois est choisi, le fil du grain courra à l'horizontale.
- Chant en PVC sur les trois bords apparents et chant intégré au bas du module.

PRODUIT CODE	PRIX LP	TAILLE/POUCES			POIDS LB	VOLUME PP <sup>3</sup>
		H	L	P		
B3LEP4227NC	416	42	26.5	1	29.49	0.64
B3LEP4251NC	653	42	51	1	55.17	1.24
B3LEP4263NC	731	42	63	1	68.01	1.53
B3LEP4275NC	814	42	75	1	80.86	1.82
B3LEP5027NC	485	50	26.5	1	35.25	0.77
B3LEP5051NC	758	50	51	1	65.92	1.48
B3LEP5063NC	854	50	63	1	81.27	1.82
B3LEP5075NC	964	50	75	1	96.62	2.17

**B3LSEPL-NC • Cloison galerie simple de gauche de fin de course dans une configuration en L, sans raccords pour cloisons galerie supplémentaires**



- Fournit un support au sol tout en délimitant l'extrémité d'une course de poutres sur un côté.
- Se fixe à l'extrémité d'une poutre d'alimentation Bridges au moyen de bandes de saisie pour former une configuration en L.
- Le raccord se situe près de l'extrémité de droite de la face intérieure.
- Comprend des patins et tout le matériel de fixation.
- La hauteur hors tout tient compte des patins réglés à leur pleine hauteur.
- La cloison galerie de 27 po L peut recevoir une surface de 24 po P, la cloison de 33 po L peut recevoir une surface de 30 po P et la cloison de 39 po L peut recevoir une surface de 36 po P.
- Préciser le fini mélaminé basse pression (LP) et le fini du chant en PVC.
- Si un fini mélaminé similibois est choisi, le fil du grain courra à l'horizontale.
- Chant en PVC sur les trois bords apparents et chant intégré au bas du module.

PRODUIT CODE	PRIX LP	TAILLE/POUCES			POIDS LB	VOLUME PP <sup>3</sup>
		H	L	P		
B3LSEPL4215NC	342	42	14.25	1	16.64	0.35
B3LSEPL4227NC	497	42	27	1	29.47	0.66
B3LSEPL4233NC	537	42	33	1	35.89	0.80
B3LSEPL4239NC	564	42	39	1	42.32	0.95
B3LSEPL5015NC	389	50	14.25	1	19.9	0.41
B3LSEPL5027NC	565	50	27	1	35.23	0.78
B3LSEPL5033NC	613	50	33	1	42.9	0.95
B3LSEPL5039NC	656	50	39	1	50.57	1.13

**B3LSEPR-NC • Cloison galerie simple de droite de fin de course dans une configuration en L, sans raccords pour cloisons galerie supplémentaires**

- Fournit un support au sol tout en délimitant l'extrémité d'une course de poutres sur un côté.
- Se fixe à l'extrémité d'une poutre d'alimentation Bridges au moyen de bandes de saisie pour former une configuration en L.
- Le raccord se situe près de l'extrémité de gauche de la face intérieure.
- Comprend des patins et tout le matériel de fixation.
- La hauteur hors tout tient compte des patins réglés à leur pleine hauteur.
- La cloison galerie de 27 po L peut recevoir une surface de 24 po P, la cloison de 33 po L peut recevoir une surface de 30 po P et la cloison de 39 po L peut recevoir une surface de 36 po P.
- Préciser le fini mélaminé basse pression (LP) et le fini du chant en PVC.
- Si un fini mélaminé similibois est choisi, le fil du grain courra à l'horizontale.
- Chant en PVC sur les trois bords apparents et chant intégré au bas du module.

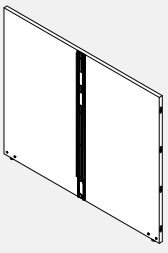
PRODUIT CODE	PRIX LP	TAILLE/POUCES			POIDS LB	VOLUME PP <sup>3</sup>
		H	L	P		
B3LSEPR4215NC	342	42	14.25	1	16.64	0.35
B3LSEPR4227NC	497	42	27	1	29.47	0.66
B3LSEPR4233NC	537	42	33	1	35.89	0.80
B3LSEPR4239NC	564	42	39	1	42.32	0.95
B3LSEPR5015NC	389	50	14.25	1	19.9	0.41
B3LSEPR5027NC	565	50	27	1	35.23	0.78
B3LSEPR5033NC	613	50	33	1	42.9	0.95
B3LSEPR5039NC	656	50	39	1	50.57	1.13
B3LSEPR5415NC	389	54	14.25	1	21.52	0.45

**B3LEP • Cloison galerie de fin de course dans une configuration en T, avec raccords pour cloisons galerie supplémentaires**

- Fournit un support au sol tout en délimitant l'extrémité d'une course de poutres.
- Se fixe à l'extrémité d'une poutre d'alimentation Bridges au moyen de bandes de saisie pour former une configuration en T.
- Raccords aux deux extrémités ainsi qu'au centre de la face intérieure
- Les raccords aux extrémités servent à raccorder d'autres cloisons galerie.
- Le côté droit est compatible avec les cloisons galerie de droite (B3LXPRxxxx et B3LXPRxxxxNC, B3L2PRxxxx et B3L3PRxxxx) uniquement.
- Le côté gauche est compatible avec les cloisons galerie de gauche (B3LXLxxxx et B3LXLxxxxNC, B3L2PLxxxx et B3L3PLxxxx) uniquement.
- Les raccords au centre de la face intérieure servent à raccorder des cloisons Boulevard.
- Comprend des patins et tout le matériel de fixation.
- La hauteur hors tout tient compte des patins réglés à leur pleine hauteur.
- La cloison galerie de 51 po L peut recevoir deux surfaces de 24 po P, la cloison de 63 po L peut recevoir deux surfaces de 30 po P et la cloison de 75 po L peut recevoir deux surfaces de 36 po P.
- Préciser le fini mélaminé basse pression (LP) et le fini du chant en PVC.
- Si un fini mélaminé similibois est choisi, le fil du grain courra à l'horizontale.
- La cloison galerie présente un chant en PVC sur la face supérieure apparente uniquement; les trois autres bords présentent un chant intégré.

PRODUIT CODE	PRIX LP	TAILLE/POUCES			POIDS LB	VOLUME PP <sup>3</sup>
		H	L	P		
B3LEP4251	667	42	51	1	55.25	1.24
B3LEP4263	745	42	63	1	68.1	1.53
B3LEP4275	828	42	75	1	80.95	1.82
B3LEP5051	773	50	51	1	66.01	1.48
B3LEP5063	868	50	63	1	81.36	1.82
B3LEP5075	979	50	75	1	96.71	2.17



### B3LSEPL • Cloison galerie simple de gauche de fin de course dans une configuration en L, avec raccords pour cloisons galerie supplémentaires

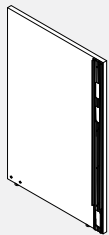

- Fournit un support au sol tout en délimitant l'extrémité d'une course de poutres sur un côté.
- Se fixe à l'extrémité d'une poutre d'alimentation Bridges au moyen de bandes de saisie pour former une configuration en L.
- Le raccord à une cloison Boulevard se situe près de l'extrémité de droite de la face intérieure.
- Les raccords pour une cloison galerie se situent à l'extrémité de gauche.
- Comprend des patins et tout le matériel de fixation.
- Compatible avec les cloisons galerie de gauche (B3LXPLxxxx et B3LXPLxxxxNC, B3L2PLxxxx et B3L3PLxxxx) uniquement.
- La hauteur hors tout tient compte des patins réglés à leur pleine hauteur.
- La cloison galerie de 27 po L peut recevoir une surface de 24 po P, la cloison de 33 po L peut recevoir une surface de 30 po P et la cloison de 39 po L peut recevoir une surface de 36 po P.
- Préciser le fini mélaminé basse pression (LP) et le fini du chant en PVC.
- Si un fini mélaminé similibois est choisi, le fil du grain courra à l'horizontale.
- Chant en PVC sur deux bords apparents et chant intégré sur le bord raccordé à la cloison galerie et au bas du module.

PRODUIT CODE	PRIX LP	TAILLE/POUCES			POIDS LB	VOLUME PP <sup>3</sup>
		H	L	P		
B3LSEPL4227	505	42	27	1	29.51	0.66
B3LSEPL4233	544	42	33	1	35.94	0.80
B3LSEPL4239	571	42	39	1	42.36	0.95
B3LSEPL5027	573	50	27	1	35.27	0.78
B3LSEPL5033	621	50	33	1	42.94	0.95
B3LSEPL5039	664	50	39	1	50.62	1.13

### B3LSEPR • Cloison galerie simple de droite de fin de course dans une configuration en L, avec raccords pour cloisons galerie supplémentaires



- Fournit un support au sol tout en délimitant l'extrémité d'une course de poutres sur un côté.
- Se fixe à l'extrémité d'une poutre d'alimentation Bridges au moyen de bandes de saisie pour former une configuration en L.
- Le raccord à une cloison Boulevard se situe près de l'extrémité de gauche de la face intérieure.
- Les raccords pour une cloison galerie se situent à l'extrémité de droite.
- Compatible avec les cloisons galerie de droite (B3LXPRxxxx et B3LXPRxxxxNC, B3L2PRxxxx et B3L3PRxxxx) uniquement.
- Comprend des patins et tout le matériel de fixation.
- La hauteur hors tout tient compte des patins réglés à leur pleine hauteur.
- La cloison galerie de 27 po L peut recevoir une surface de 24 po P, la cloison de 33 po L peut recevoir une surface de 30 po P et la cloison de 39 po L peut recevoir une surface de 36 po P.
- Préciser le fini mélaminé basse pression (LP) et le fini du chant en PVC.
- Si un fini mélaminé similibois est choisi, le fil du grain courra à l'horizontale.
- Chant en PVC sur deux bords apparents et chant intégré sur le bord raccordé à la cloison galerie et au bas du module.

PRODUIT CODE	PRIX LP	TAILLE/POUCES			POIDS LB	VOLUME PP <sup>3</sup>
		H	L	P		
B3LSEPR4227	505	42	27	1	29.51	0.66
B3LSEPR4233	544	42	33	1	35.94	0.80
B3LSEPR4239	571	42	39	1	42.36	0.95
B3LSEPR5027	573	50	27	1	35.27	0.78
B3LSEPR5033	621	50	33	1	42.94	0.95
B3LSEPR5039	664	50	39	1	50.62	1.13

### B3LXPL • Rallonge de gauche pour cloison galerie, avec raccords pour cloisons galerie supplémentaires

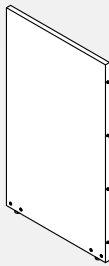

- Fournit un support au sol tout en prolongeant une course de cloisons galerie.
- Se fixe au côté gauche d'une cloison de galerie au moyen des raccords à broches pour permettre l'ajout de cloisons galerie supplémentaires du côté gauche.
- Raccords à broches sur le bord de droite et raccords modulaires sur le bord de gauche de la face intérieure.
- Le côté droit est compatible avec des cloisons galerie (B3LEPxxx, B3LSEPL, B3LMPxxx, B3LSMP et B3LXPLxxx) uniquement.
- Le côté gauche est compatible avec des cloisons galerie de gauche (B3LXPLxxxx et B3LXPLxxxxNC, B3L2PLxxxx et B3L3PLxxxx) uniquement.
- Comprend des patins et tout le matériel de fixation.
- La hauteur hors tout tient compte des patins réglés à leur pleine hauteur.
- Préciser le fini mélaminé basse pression (LP) et le fini du chant en PVC.
- Si un fini mélaminé similibois est choisi, le fil du grain courra à l'horizontale.
- Chant en PVC sur la face supérieure apparente uniquement; les trois autres bords présentent un chant intégré.

PRODUIT CODE	PRIX LP	TAILLE/POUCES			POIDS LB	VOLUME PP <sup>3</sup>
		H	L	P		
B3LXPL4224	260	42	24	1	25.83	0.58
B3LXPL4230	299	42	30	1	32.26	0.73
B3LXPL4236	338	42	36	1	38.68	0.88
B3LXPL4242	376	42	42	1	45.11	1.02
B3LXPL4248	415	42	48	1	51.53	1.17
B3LXPL5024	309	50	24	1	30.83	0.69
B3LXPL5030	357	50	30	1	38.51	0.87
B3LXPL5036	406	50	36	1	46.18	1.04
B3LXPL5042	453	50	42	1	53.86	1.22
B3LXPL5048	502	50	48	1	61.53	1.39

### B3LXPR • Rallonge de droite pour cloison galerie, avec raccords pour cloisons galerie supplémentaires

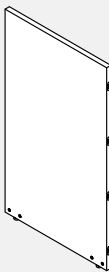

- Fournit un support au sol tout en prolongeant une course de cloisons galerie.
- Se fixe au côté droit d'une cloison de galerie au moyen des raccords à broches pour permettre l'ajout de cloisons galerie supplémentaires du côté droit.
- Raccords à broches sur le bord de gauche et raccords modulaires sur le bord de droite de la face intérieure.
- Le côté droit est compatible avec des cloisons galerie de droite (B3LXPRxxxx et B3LX-PRxxxxNC, B3L2PRxxxx et B3L3PRxxxx) uniquement.
- Le côté gauche est compatible avec des cloisons galerie (B3LEPxxx, B3LSEPRxxx, B3LMPxxx et B3LXPRxxx) uniquement.
- Comprend des patins et tout le matériel de fixation.
- La hauteur hors tout tient compte des patins réglés à leur pleine hauteur.
- Préciser le fini mélaminé basse pression (LP) et le fini du chant en PVC.
- Si un fini mélaminé similibois est choisi, le fil du grain courra à l'horizontale.
- Chant en PVC sur la face supérieure apparente uniquement; les trois autres bords présentent un chant intégré.

PRODUIT CODE	PRIX LP	TAILLE/POUCES			POIDS LB	VOLUME PP <sup>3</sup>
		H	L	P		
B3LXPR4224	260	42	24	1	25.83	0.58
B3LXPR4230	299	42	30	1	32.26	0.73
B3LXPR4236	338	42	36	1	38.68	0.88
B3LXPR4242	376	42	42	1	45.11	1.02
B3LXPR4248	415	42	48	1	51.53	1.17
B3LXPR5024	309	50	24	1	30.83	0.69
B3LXPR5030	357	50	30	1	38.51	0.87
B3LXPR5036	406	50	36	1	46.18	1.04
B3LXPR5042	453	50	42	1	53.86	1.22
B3LXPR5048	502	50	48	1	61.53	1.39

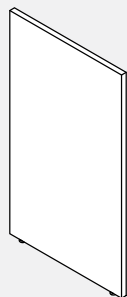
**B3LXPL-NC • Rallonge de gauche pour cloison galerie, sans raccords pour cloisons galerie supplémentaires**

- Fournit un support au sol tout en délimitant l'extrémité d'une course de cloisons galerie de gauche.
- Se fixe au côté gauche d'une cloison galerie au moyen des raccords à broches pour terminer la course.
- Raccords à broche sur le bord de droite de la face intérieure.
- Compatible avec les cloisons galerie (B3LEPxxxx, B3LSEPLxxxx, B3LMPxxxx, B3LSMPxxxx et B3LXPLxxxx) uniquement.
- Comprend des patins et tout le matériel de fixation.
- La hauteur hors tout tient compte des patins réglés à leur pleine hauteur.
- Préciser le fini mélaminé basse pression (LP) et le fini du chant en PVC.
- Si un fini mélaminé similibois est choisi, le fil du grain courra à l'horizontale.
- Chant en PVC sur deux bords apparents et chant intégré sur le bord raccordé à la cloison galerie et au bas du module.

PRODUIT CODE	PRIX LP	TAILLE/ POUCES			POIDS LB	VOLUME PP <sup>3</sup>
		H	L	P		
B3LXPL4212NC	142	42	12	1	12.95	0.29
B3LXPL4224NC	252	42	24	1	25.8	0.58
B3LXPL4230NC	291	42	30	1	32.22	0.73
B3LXPL4236NC	330	42	36	1	38.65	0.88
B3LXPL4242NC	370	42	42	1	45.07	1.02
B3LXPL4248NC	408	42	48	1	51.5	1.17
B3LXPL5012NC	177	50	12	1	15.45	0.35
B3LXPL5024NC	303	50	24	1	30.8	0.69
B3LXPL5030NC	350	50	30	1	38.47	0.87
B3LXPL5036NC	398	50	36	1	46.15	1.04
B3LXPL5042NC	448	50	42	1	53.82	1.22
B3LXPL5048NC	495	50	48	1	61.5	1.39

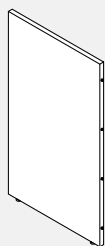
**B3LXPR-NC • Rallonge de droite pour cloison galerie, sans raccords pour cloisons galerie supplémentaires**

- Fournit un support au sol tout en délimitant l'extrémité d'une course de cloisons galerie de droite.
- Se fixe au côté droit d'une cloison galerie au moyen des raccords à broches pour terminer la course.
- Raccords à broche sur le bord de gauche de la face intérieure.
- Compatible avec les cloisons galerie (B3LEPxxxx, B3LSEPRxxxx, B3LMPxxxx et B3LXPRxxxx) uniquement.
- Comprend des patins et tout le matériel de fixation.
- La hauteur hors tout tient compte des patins réglés à leur pleine hauteur.
- Préciser le fini mélaminé basse pression (LP) et le fini du chant en PVC.
- Si un fini mélaminé similibois est choisi, le fil du grain courra à l'horizontale.
- Chant en PVC sur deux bords apparents et chant intégré sur le bord raccordé à la cloison galerie et au bas du module.

PRODUIT CODE	PRIX LP	TAILLE/ POUCES			POIDS LB	VOLUME PP <sup>3</sup>
		H	L	P		
B3LXPR4212NC	142	42	12	1	12.95	0.29
B3LXPR4224NC	252	42	24	1	25.8	0.58
B3LXPR4230NC	291	42	30	1	32.22	0.73
B3LXPR4236NC	330	42	36	1	38.65	0.88
B3LXPR4242NC	370	42	42	1	45.07	1.02
B3LXPR4248NC	408	42	48	1	51.5	1.17
B3LXPR5012NC	177	50	12	1	15.45	0.35
B3LXPR5024NC	303	50	24	1	30.8	0.69
B3LXPR5030NC	350	50	30	1	38.47	0.87
B3LXPR5036NC	398	50	36	1	46.15	1.04
B3LXPR5042NC	448	50	42	1	53.82	1.22
B3LXPR5048NC	495	50	48	1	61.5	1.39

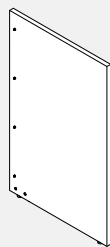
**B3L2PR • Retour fin de course, cloison galerie de droite**

- Fournit un support au sol tout en délimitant l'extrémité d'une course de cloisons galerie.
- Se fixe au côté droit d'une cloison galerie au moyen de raccords pour former une configuration en L.
- Les raccords à la cloison galerie se situent près de l'extrémité de gauche de la face intérieure.
- Compatible avec les cloisons galerie (B3LEPxxxx, B3LSEPRxxxx, B3LMPxxxx et B3LXPRxxxx) uniquement.
- Comprend des patins et tout le matériel de fixation.
- La hauteur hors tout tient compte des patins réglés à leur pleine hauteur.
- La cloison galerie de 25 po L peut recevoir une surface de 24 po P, la cloison de 31 po L peut recevoir une surface de 30 po P et la cloison de 37 po L peut recevoir une surface de 36 po P.
- Préciser le fini mélaminé basse pression (LP) et le fini du chant en PVC.
- Si un fini mélaminé similibois est choisi, le fil du grain courra à l'horizontale.
- Chant en PVC sur les trois bords apparents et chant intégré au bas du module.

PRODUIT CODE	PRIX LP	TAILLE/POUCES			POIDS LB	VOLUME PP <sup>3</sup>
		H	L	P		
B3L2PR4213	153	42	13	1	14.02	0.32
B3L2PR4225	291	42	25	1	26.87	0.61
B3L2PR4231	330	42	31	1	33.29	0.75
B3L2PR4237	357	42	37	1	39.72	0.90
B3L2PR5013	192	50	13	1	16.73	0.38
B3L2PR5025	350	50	25	1	32.08	0.72
B3L2PR5031	398	50	31	1	39.75	0.90
B3L2PR5037	441	50	37	1	47.43	1.07

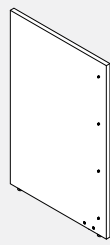
**B3L2PL • Retour fin de course, cloison galerie de gauche**

- Fournit un support au sol tout en délimitant l'extrémité d'une course de cloisons galerie.
- Se fixe au côté gauche d'une cloison galerie au moyen de raccords pour former une configuration en L.
- Les raccords à la cloison galerie se situent près de l'extrémité de droite de la face intérieure.
- Compatible avec les cloisons galerie (B3LEPxxxx, B3LSEPLxxxx, B3LMPxxxx, B3LSMPxxxx et B3LXPLxxxx) uniquement.
- Comprend des patins et tout le matériel de fixation.
- La hauteur hors tout tient compte des patins réglés à leur pleine hauteur.
- La cloison galerie de 25 po L peut recevoir une surface de 24 po P, la cloison de 31 po L peut recevoir une surface de 30 po P et la cloison de 37 po L peut recevoir une surface de 36 po P.
- Préciser le fini mélaminé basse pression (LP) et le fini du chant en PVC.
- Si un fini mélaminé similibois est choisi, le fil du grain courra à l'horizontale.
- Chant en PVC sur les trois bords apparents et chant intégré au bas du module.

PRODUIT CODE	PRIX LP	TAILLE/POUCES			POIDS LB	VOLUME PP <sup>3</sup>
		H	L	P		
B3L2PL4213	153	42	13	1	14.02	0.32
B3L2PL4225	291	42	25	1	26.87	0.61
B3L2PL4231	330	42	31	1	33.29	0.75
B3L2PL4237	357	42	37	1	39.72	0.90
B3L2PL5013	192	50	13	1	16.73	0.38
B3L2PL5025	350	50	25	1	32.08	0.72
B3L2PL5031	398	50	31	1	39.75	0.90
B3L2PL5037	441	50	37	1	47.43	1.07

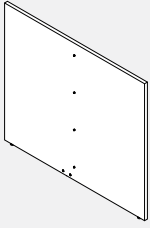
**B3L3PL • Retour fin de course 3 directions, cloison galerie de gauche**

- Fournit un support au sol tout en délimitant l'extrémité d'une course de cloisons galerie.
- Se fixe au côté gauche d'une cloison galerie au moyen de raccords pour former une configuration en T.
- Les raccords à la cloison galerie se situent au centre de la face intérieure.
- Comprend des patins et tout le matériel de fixation.
- La hauteur hors tout tient compte des patins réglés à leur pleine hauteur.
- Préciser le fini mélaminé basse pression (LP) et le fini du chant en PVC.
- Si un fini mélaminé similibois est choisi, le fil du grain courra à l'horizontale.
- Chant en PVC sur les trois bords apparents et chant intégré au bas du module.
- Compatible avec les cloisons galerie (B3LEPxxxx, B3LSEPLxxxx, B3LMPxxxx, B3LSMPxxxx et B3LXPLxxxx) uniquement.
- La cloison galerie de 49 po L peut recevoir deux surfaces de 24 po P, la cloison de 61 po L peut recevoir deux surfaces de 30 po P et la cloison de 73 po L peut recevoir deux surfaces de 36 po P.

PRODUIT CODE	PRIX LP	TAILLE / POUCES			POIDS LB	VOLUME PP <sup>3</sup>
		H	L	P		
B3L3PL4225	229	42	25	1	26.87	0.61
B3L3PL4249	396	42	49	1	52.57	1.19
B3L3PL4261	524	42	61	1	65.41	1.48
B3L3PL4273	609	42	73	1	78.26	1.77
B3L3PL5025	286	50	25	1	32.08	0.72
B3L3PL5049	543	50	49	1	62.77	1.42
B3L3PL5061	639	50	61	1	78.12	1.77
B3L3PL5073	749	50	73	1	93.47	2.11

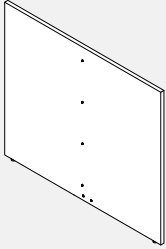
**B3L3PR • Retour fin de course 3 directions, cloison galerie de droite**

- Fournit un support au sol tout en délimitant l'extrémité d'une course de cloisons galerie.
- Se fixe au côté droit d'une cloison galerie au moyen de raccords pour former une configuration en T.
- Les raccords à la cloison galerie se situent au centre de la face intérieure.
- Compatible avec les cloisons galerie (B3LEPxxxx, B3LSEPRxxxx, B3LMPxxxx et B3LXPRxxxx) uniquement.
- Comprend des patins et tout le matériel de fixation.
- La hauteur hors tout tient compte des patins réglés à leur pleine hauteur.
- Préciser le fini mélaminé basse pression (LP) et le fini du chant en PVC.
- Si un fini mélaminé similibois est choisi, le fil du grain courra à l'horizontale.
- Chant en PVC sur les trois bords apparents et chant intégré au bas du module.
- La cloison galerie de 49 po L peut recevoir deux surfaces de 24 po P, la cloison de 61 po L peut recevoir deux surfaces de 30 po P et la cloison de 73 po L peut recevoir deux surfaces de 36 po P.

PRODUIT CODE	PRIX LP	TAILLE / POUCES			POIDS LB	VOLUME PP <sup>3</sup>
		H	L	P		
B3L3PR4225	229	42	25	1	26.87	0.61
B3L3PR4249	396	42	49	1	52.57	1.19
B3L3PR4261	524	42	61	1	65.41	1.48
B3L3PR4273	609	42	73	1	78.26	1.77
B3L3PR5025	286	50	25	1	32.08	0.72
B3L3PR5049	543	50	49	1	62.77	1.42
B3L3PR5061	639	50	61	1	78.12	1.77
B3L3PR5073	749	50	73	1	93.47	2.11

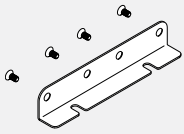
**B3HLPBB01 • Ferrure droite inférieure pour cloisons galerie**

- La ferrure droite inférieure permet d'unir deux cloisons galerie au bas des modules à l'aide de vis.
- La ferrure est offerte dans tous les finis peints de série.

PRODUIT CODE	PRIX	TAILLE / POUCES			POIDS LB	VOLUME PP <sup>3</sup>
		H	L	P		
B3HLPBB01	35	7	1.5	8	1	0.5

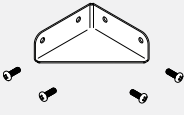
**B3HLPCB01 • Ferrure d'angle pour cloisons galerie**

- La ferrure d'angle permet d'unir deux cloisons galerie à angle droit.
- La ferrure est offerte dans tous les finis peints de série.

PRODUIT CODE	PRIX	TAILLE / POUCES			POIDS LB	VOLUME PP <sup>3</sup>
		H	L	P		
B3HLPCB01	34	7	1.5	4	4	0.5

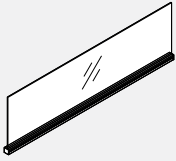
**B3PMP-GI-W • Cloisonnette d'intimité vitrée pour cloisons galerie en mélamine de 1 po**

- Cloisonnette d'intimité vitrée avec garniture supérieure intégrée en aluminium.
- S'installe sur la face supérieure d'une cloison galerie pour accroître l'intimité ou délimiter l'espace.
- Comprend une garniture en aluminium avec profilé, des embouts et une cloisonnette en verre.
- Le rail supérieur peut également servir à suspendre des accessoires.
- La cloisonnette vitrée et le matériel de fixation sont expédiés séparément.
- Préciser un fini peint de série pour le profilé.
- La cloisonnette vitrée est offerte de série dans un fini transparent (CLR) ou givré (FRST).

PRODUIT CODE	PRIX		TAILLE / POUCES			POIDS		VOLUME
	CLR	FRST	H	L	P	LB	PP <sup>3</sup>	
B3PMP24GI8W	201	251	8	24	1	4.84	0.11	
B3PMP30GI8W	219	276	8	30	1	6.06	0.14	
B3PMP36GI8W	235	291	8	36	1	7.28	0.17	
B3PMP42GI8W	251	313	8	42	1	8.5	0.19	
B3PMP48GI8W	262	327	8	48	1	9.72	0.22	
B3PMP24GI16W	201	251	16	24	1	8.92	0.22	
B3PMP30GI16W	219	276	16	30	1	11.17	0.28	
B3PMP36GI16W	235	291	16	36	1	13.43	0.33	
B3PMP42GI16W	251	313	16	42	1	15.68	0.39	
B3PMP48GI16W	262	327	16	48	1	17.92	0.44	

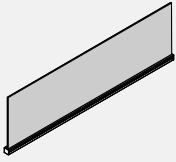
**B3PFD-W • Cloisonnette d'intimité en feutre pour cloisons galerie en mélamine de 1 po**

- Cloisonnette d'intimité en feutre avec garniture supérieure intégrée en aluminium.
- S'installe sur la face supérieure d'une cloison galerie pour accroître l'intimité ou délimiter l'espace.
- Comprend une garniture en aluminium avec profilé, des embouts et une cloisonnette en feutre.
- Le rail supérieur peut également servir à suspendre des accessoires.
- La cloisonnette en feutre et le matériel de fixation sont expédiés séparément.
- Préciser un fini peint de série pour le profilé.
- Préciser une teinte de série pour le feutre.

PRODUIT CODE	PRIX		TAILLE / POUCES			POIDS		VOLUME
			H	L	P	LB	PP <sup>3</sup>	
B3PFD0824W	72		8	24	1	1.32	0.11	
B3PFD0830W	88		8	30	1	1.65	0.14	
B3PFD0836W	102		8	36	1	1.99	0.17	
B3PFD0842W	114		8	42	1	2.32	0.19	
B3PFD0848W	170		8	48	1	2.65	0.22	
B3PFD0854W	183		8	54	1	2.98	0.25	
B3PFD0860W	199		8	60	1	3.32	0.28	
B3PFD0866W	210		8	66	1	3.65	0.31	
B3PFD0872W	238		8	72	1	3.98	0.33	
B3PFD1624W	83		16	24	1	1.83	0.22	
B3PFD1630W	98		16	30	1	2.3	0.28	
B3PFD1636W	116		16	36	1	2.76	0.33	
B3PFD1642W	130		16	42	1	3.22	0.39	
B3PFD1648W	193		16	48	1	3.68	0.44	
B3PFD1654W	210		16	54	1	4.14	0.50	
B3PFD1660W	226		16	60	1	4.61	0.56	
B3PFD1666W	238		16	66	1	5.07	0.61	
B3PFD1672W	271		16	72	1	5.53	0.67	

**BE8CI-1 • Connecteur en I**

- Permet de raccorder deux câbles de distribution.
- Raccord en ligne utilisé pour raccorder deux câbles de distribution BE8CPxxHH.

PRODUIT CODE	PRIX	TAILLE/POUCES			POIDS LB	VOLUME PP <sup>3</sup>
		H	L	P		
BE8CI1	85	1.5	1.5	4.625	0.06	0.03

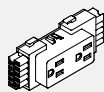
**BE8D • Prise de courant double**

- S'enclenche dans un boîtier de distribution.
- Jusqu'à 6 prises de courant doubles par circuit.
- BE8D1 = circuit n° 1 (circuit à usage général)
- BE8D2 = circuit n° 2 (circuit à usage général)
- BE8D3 = circuit n° 2 (circuit à usage général)
- BE8DA - Circuit A (circuit spécialisé)

PRODUIT CODE	PRIX	TAILLE/POUCES			POIDS LB	VOLUME PP <sup>3</sup>
		H	L	P		
BE8D1	35	2	4.625	1.25	0.10	0.01
BE8D2	35	2	4.625	1.25	0.10	0.01
BE8D3	35	2	4.625	1.25	0.10	0.01
BE8DA	35	2	4.625	1.25	0.10	0.01

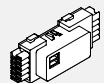
**BE8D • Port USB double**

- S'enclenche dans un boîtier de distribution.
- Le module de charge offre un accès pratique à la puissance de charge au moyen de deux ports situés sur la face avant du module.
- Deux ports USB.
- Sortie 2 ampères, considérée comme le circuit no 1.

PRODUIT CODE	PRIX	TAILLE/POUCES			POIDS LB	VOLUME PP <sup>3</sup>
		H	L	P		
BE8DU1-B	238	2	4.625	1.25	0.10	0.01
BE8DU1-W	238	2	4.625	1.25	0.10	0.01

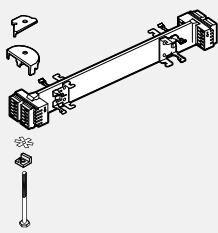
**BE83D • Boîtier de distribution électrique – Canalisation de poutre**

- Fournit deux prises de courant doubles de part et d'autre de toute cloison d'une largeur supérieure à 24 po.
- Le boîtier de distribution doit être précisé en fonction de la taille de la cloison. Par exemple, précisez le boîtier BE83D36 pour une cloison de 36 po L.
- Les cloisons de 24 po L permettent l'installation d'une seule prise double de part et d'autre de la cloison.

PRODUIT CODE	PRIX	TAILLE/POUCES			POIDS LB	VOLUME PP <sup>3</sup>
		H	L	P		
BE83D24	198	2	9.25	2.61	0.83	1.17
BE83D30	208	2	15.25	2.61	1.28	1.17
BE83D36	220	2	21.25	2.61	1.62	1.65
BE83D42	226	2	27.25	2.61	2.00	2.00
BE83D48	238	2	33.25	2.61	2.32	2.54
BE83D54	242	2	39.25	2.61	2.66	3.20
BE83D60	243	2	45.25	2.61	3.04	3.20
BE83D66	310	2	51.25	2.61	3.49	3.25
BE83D72	341	2	57.25	2.61	3.76	3.30

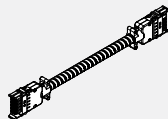
**BE8JC • Bretelle de continuité électrique**

- Assure la continuité électrique entre deux boîtiers de distribution.
- La bretelle BE8JC16 raccorde deux cloisons alimentées, côte à côte.
- La bretelle BE8JC20 raccorde deux cloisons alimentées, séparées par un poteau.
- Les fils sont dissimulés dans un conduit en métal souple.
- Ces bretelles ne peuvent traverser un poteau Boulevard 1 dans une configuration en coin (utiliser une bretelle gainée dans ce cas).

PRODUIT CODE	PRIX	TAILLE/POUCES			POIDS LB	VOLUME PP <sup>3</sup>
		H	L	P		
BE8JC16	160	2	16.75	0.5	0.66	1.17
BE8JC20	162	2	20.75	0.5	0.78	1.17

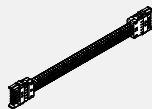
**BE8JM19 • Bretelle gainée**

- Assure la continuité électrique entre deux boîtiers de distribution dans des cloisons Boulevard 1 dans une configuration en coin séparées par un poteau
- Bretelle BE8JM19 – Les fils sont recouverts d'un maillage de nylon durable.
- Bretelle BE8JMS19 – Les fils sont dissimulés dans un conduit en métal souple recouvert d'un maillage de nylon durable.
- Ces bretelles peuvent être utilisées avec des cloisons Boulevard System 3 à la position d'un carreau traversant un poteau dans une configuration de coin.

PRODUIT CODE	PRIX	TAILLE/POUCES			POIDS LB	VOLUME PP <sup>3</sup>
		H	L	P		
BE8JM19	162	2	19	0.5	0.75	1.17
BE8JMS19	184	2	19	0.5	0.75	1.17

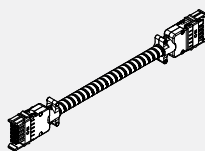
**BE8CP-HH • Câble de distribution entre deux boîtiers**

- Assure la continuité électrique entre deux boîtiers de distribution séparés par une ou plusieurs cloisons non alimentées.
- Les fils sont dissimulés dans un conduit en métal souple.
- REMARQUE : À la position d'un carreau dans une configuration de cloisons Boulevard 1 ou Boulevard System 3, le câble de distribution ne peut être utilisé que dans une course droite.

PRODUIT CODE	PRIX	TAILLE/POUCES			POIDS LB	VOLUME PP <sup>3</sup>
		H	L	P		
BE8CP40HH	161	2	40.5	0.5	1.44	1.17
BE8CP46HH	167	2	46.5	0.5	1.71	1.17
BE8CP52HH	177	2	52.5	0.5	1.95	1.17
BE8CP58HH	184	2	58.5	0.5	2.21	1.17
BE8CP64HH	190	2	64.5	0.5	2.37	1.17
BE8CP70HH	196	2	70.5	0.5	2.6	1.17
BE8CP76HH	204	2	76.5	0.5	2.81	1.17
BE8CP82HH	213	2	82.5	0.5	3.03	1.17
BE8CP88HH	221	2	88.5	0.5	3.05	1.17
BE8CP94HH	226	2	94.5	0.5	3.30	1.17
BE8CP100HH	233	2	100.5	0.5	3.47	1.17
BE8CP106HH	242	2	106.5	0.5	3.87	1.17
BE8CP118HH	256	2	118.5	0.5	4.08	1.17
BE8CP130HH	268	2	130.5	0.5	4.73	1.17
BE8CP142HH	282	2	142.5	0.5	4.99	1.17

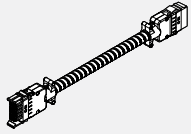

**BE8CP-HJ • Câble de distribution boîtier de distribution-boîtier de raccordement**

- Assure la continuité électrique entre un boîtier de distribution et un boîtier de raccordement d'un faisceau de câbles.
- Les fils sont dissimulés dans un conduit en métal souple.
- **REMARQUE** : À la position d'un carreau dans une configuration de cloisons Boulevard 1 ou Boulevard System 3, le câble de distribution ne peut être utilisé que dans une course droite.

PRODUIT CODE	PRIX	TAILLE/POUCES			POIDS LB	VOLUME PF <sup>3</sup>
		H	L	P		
BE8CP24HJ	144	2	24	0.5	0.9	1.17
BE8CP30HJ	151	2	30	0.5	1.3	1.17
BE8CP36HJ	156	2	36	0.5	1.44	1.17
BE8CP42HJ	169	2	42	0.5	1.71	1.17
BE8CP48HJ	177	2	48	0.5	1.95	1.17
BE8CP54HJ	188	2	54	0.5	2.21	1.17
BE8CP60HJ	196	2	60	0.5	2.37	1.17
BE8CP72HJ	204	2	72	0.5	2.81	1.17
BE8CP84HJ	220	2	84	0.5	3.05	1.17
BE8CP96HJ	233	2	96	0.5	3.3	1.17
BE8CP108HJ	243	2	108	0.5	3.87	1.17
BE8CP120HJ	257	2	120	0.5	4.08	1.17
BE8CP144HJ	293	2	144	0.5	4.59	1.17

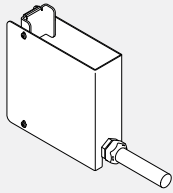
**BRBPEFH • Alimentation au sol et logement pour poutre d'alimentation**

- Logement et faisceau de câblage pour poutre d'alimentation. Préciser le module xx18 pour une poutre d'alimentation de 18 po H, le module xx26 pour une poutre d'alimentation de 26 po H, etc.

- S'installe sur la face intérieure du pied de la poutre d'alimentation.
- L'ensemble comprend deux ferrures de montage, un logement en acier et un faisceau de câblage dans un conduit étanche de 72 po devant être câblé à l'alimentation électrique du bâtiment.
- **REMARQUE** : Il est nécessaire de percer le pied sur place pour fixer les ferrures de montage à la face intérieure du pied.
- La garniture verticale du poteau doit être précisée en fonction de la configuration à 2, 3 ou 4 direction du poteau.
- Préciser un fini métallique peint de série.

PRODUIT CODE	PRIX	TAILLE/POUCES			POIDS LB	VOLUME PF <sup>3</sup>
		H	L	P		
BRBPEFH18	576	6.9	6	2.5	2.70	0.06
BRBPEFH26	615	16.9	6	2.5	5.41	0.15
BRBPEFH34	644	22.9	6	2.5	7.03	0.20

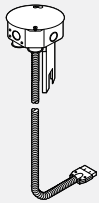
**BE8CF-1 • Alimentation au plafond – simple**

- Distribue l'alimentation électrique, par un câble simple, à partir du plafond en passant dans un poteau puis dans le profilé du chemin de câbles.
- Le câble pénètre dans la cloison, sur une longueur de 8 po, et se raccorde à un boîtier de distribution ou à un câble de distribution BE8CPxxHJ.
- Préciser séparément la rallonge de poteau.
- Doit être câblé à la source d'alimentation électrique par un électricien qualifié.

PRODUIT CODE	PRIX	TAILLE/POUCES			POIDS LB	VOLUME PF <sup>3</sup>
		H	L	P		
BE8CF1201	353	6	120	6	5.24	2
BE8CF1441	479	6	144	6	5.96	2

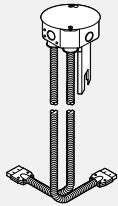
**BE8CF-2 • Alimentation au plafond – double**

- Distribue l'alimentation électrique, par un câble double, à partir du plafond en passant dans un poteau puis dans le profilé du chemin de câbles.
- Le câble pénètre dans la cloison, sur une longueur de 8 po, et se raccorde à un boîtier de distribution ou à un câble de distribution BE8CPxxHJ.
- Utilisation :
  - 1) Au centre d'un groupe de cloisons pour distribuer l'alimentation électrique dans les deux directions.
  - 2) Au début d'une course de cloisons, où le second câble est raccordé à un câble BE8CPxxHJ qui passe sous le boîtier de distribution pour alimenter un second groupe de circuits plus loin dans la course de cloisons.
- Préciser séparément la rallonge de poteau.
- Doit être câblé à la source d'alimentation électrique par un électricien qualifié.

PRODUIT CODE	PRIX	TAILLE/POUCES			POIDS LB	VOLUME PF <sup>3</sup>
		H	L	P		
BE8CF1202	620	6	120	3	5.24	2
BE8CF1442	701	6	144	3	5.96	2

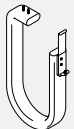
**BRTWMS • Module de gestion de câbles**

- Permet la gestion de câbles entre la face inférieure de la surface de travail Freefit et la poutre d'alimentation.
- Le module peut être aligné en tout point le long de la poutre d'alimentation.
- L'ensemble comprend une gaine de gestion de câbles en néoprène, un support et des vis.
- Préciser le fini peint du module.

PRODUIT CODE	PRIX	TAILLE/POUCES			POIDS LB	VOLUME PF <sup>3</sup>
		H	L	P		
BRTWMS	112	1.25	42	5.25	1.87	0.4

## Applications

En combinant les tables Bridges aux plaques intercalaires montées sur table BRPX3P, on augmente la capacité de courant et de données, alors qu'on a accès aux câbles d'alimentation/données intégrés dans le sens de la hauteur du bureau en plus d'accroître la sensation d'intimité grâce aux carreaux des panneaux recouverts de tissu. Les carreaux d'accessoires en option peuvent accueillir des accessoires de classement de documents.

**Plaques intercalaires BRPX3P sans courant combinées à des caniveaux pour câbles d'alimentation BRTETB.** Ces caniveaux permettent d'acheminer les câbles d'alimentation/données et d'y accéder, alors que les plaques intercalaires BRPX3P augmentent la sensation d'intimité et, lorsque les carreaux pour accessoires sont en place, ils peuvent accueillir des accessoires de papier Bridges. Remarquez que les plaques intercalaires combinées aux caniveaux pour câbles d'alimentation n'acheminent aucun courant.

Plaques intercalaires BRPX3P à l'intérieur d'un système de distribution de courant et de données à 8 fils, 4 circuits. Les plaques intercalaires BRPX3P permettent de distribuer le courant/données, en plus d'être accessibles sur toute la hauteur du bureau et de procurer une sensation accrue d'intimité. Lorsqu'on le demande, les carreaux pour accessoires peuvent soutenir les accessoires pour papier Bridges.

Remarque : Les plaques intercalaires BRPX3P alimentées ne peuvent être combinées aux caniveaux pour câbles d'alimentation BRTETB sur les tables Bridges autostables. Les deux plaques doivent être reliées à une alimentation exclusive et séparée, alors que l'alimentation de base des plaques intercalaires BRPX3P nuirait physiquement au caniveau BRTETB sous la surface de travail.

Les plaques intercalaires BRPX3P et les caniveaux BRTETB sous la surface de travail peuvent être combinés uniquement si le courant alimentant les plaques intercalaires BRPX3P provient sur le plan horizontal des panneaux Boulevard System 3 adjacents, empêchant ainsi l'alimentation de base de nuire aux caniveaux. Les caniveaux sous la surface de travail BRTETB restent alimentés par le câble d'alimentation de base BRTDIVPBF.

**Dans certaines conditions, les plaques intercalaires BRPX3P peuvent être combinées aux caniveaux pour câbles d'alimentation BRTETB.** Ainsi, en plus d'assurer une intimité améliorée et de soutenir les accessoires, le module combiné BRPX3P/BRTETB procure un système de distribution de courant à deux niveaux (chacun étant muni de 8 fils et 4 circuits) à l'intention des clients qui consomment une quantité énorme d'électricité. Remarquez que chaque niveau doit être relié à sa propre source d'alimentation de base.

Remarque : Les plaques intercalaires BRPX3P et les caniveaux BRTETB sous la surface de travail peuvent être combinés **uniquement si le courant alimentant les plaques intercalaires BRPX3P provient sur le plan horizontal des panneaux Boulevard System 3 adjacents.**

### L'alimentation de base de la plaque intercalaire nuira physiquement au caniveau BRTETB placé sous la surface de travail.

Les caniveaux sous la surface de travail BRTETB restent alimentés par le câble d'alimentation de base BRTDIVPBF. L'alimentation de base BRTBF et l'alimentation de base de plaque intercalaire BRTDIVPBF sont des composants spécialisés qui ne sont pas interchangeables.

Précisez la quantité et le fini de la garniture d'extrémité plate en aluminium verticale BRA3VTRF22 à chaque extrémité.

Faisceau de fils - Plaques intercalaires de module pour 4 personnes (surfaces de travail d'une longueur de 60 po) BRTBAR4P2460L

BRTBAR4P2460L - Plaques intercalaires de module pour 4 personnes (surfaces de travail d'une longueur de 60 po)

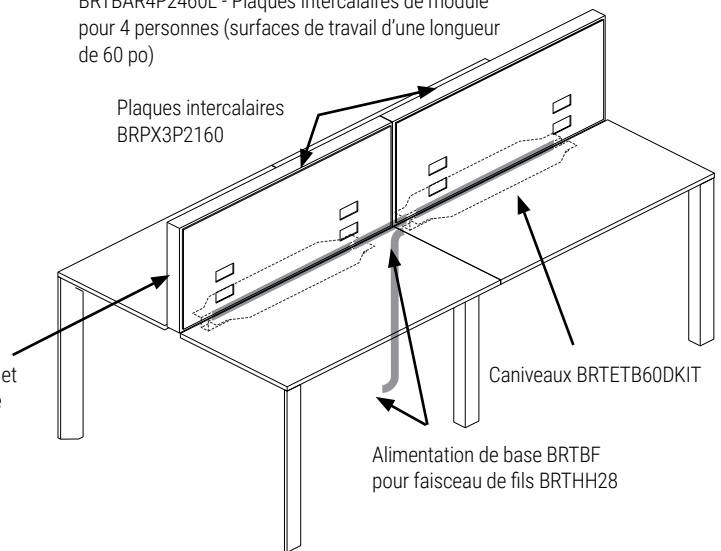

BRTBAR4P2460L - Plaques intercalaires de module pour 4 personnes (surfaces de travail d'une longueur de 60 po)

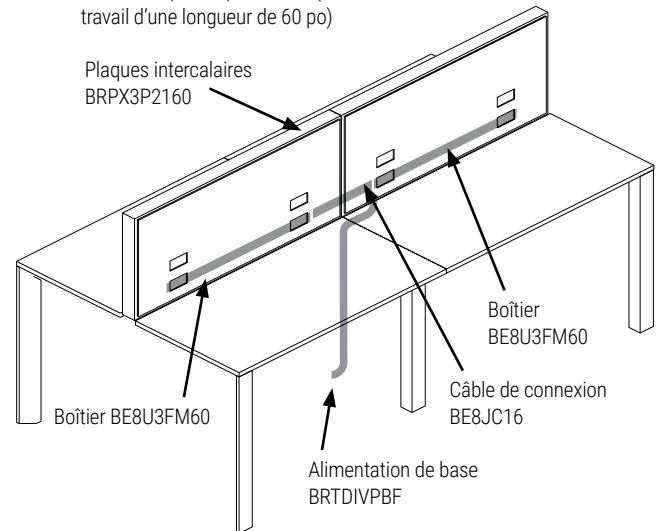

BRTBAR4P2460L - Caniveaux pour câbles d'alimentation de plaques intercalaires de surface de travail d'une longueur de 60" pour module à 4 personnes. BE8JC16, BE8JC20 ou BE8CPxxHH Panneau de passage

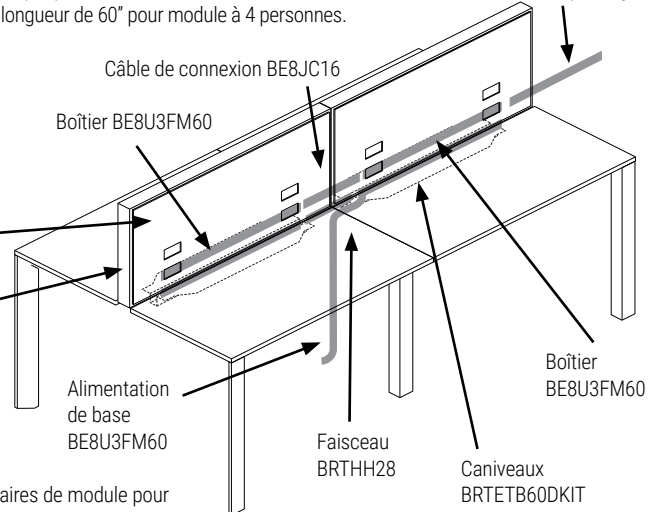

## Applications

Les plaques intercalaires BRPX3P montées sur les tables Bridges peuvent être combinées aux panneaux Boulevard System 3. Les plaques intercalaires BRPX3P montées sur table conviendront au panneau autostable de plancher Boulevard System 3 d'une hauteur de 50".

### Plaques intercalaires BRPX3P combinées aux panneaux Boulevard System 3.

Le courant est acheminé au travers des panneaux System 3.

Cet exemple nous montre le courant acheminé à partir du panneau System 3 sur la gauche, pour ensuite traverser le montant et rejoindre les plaques intercalaires BRPX3P installées sur la table. Tout panneau System 3 d'une hauteur de 50" peut être relié entre deux tables Bridges indépendantes, mais si vous prévoyez acheminer les câbles d'alimentation/données au travers du groupe suivant de tables Bridges, commandez le panneau de passage LPX3PT afin que les câbles puissent passer sur le plan horizontal pour rejoindre la plaque intercalaire BRPX3P suivante installée sur la table à la droite.

Précisez la quantité et le fini des garnitures de plaque intercalaire Bridges BRA3VTRF27 qui recouvrent la face verticale des panneaux System 3 sous les plaques intercalaires BRPX3P installées sur la table Bridges.

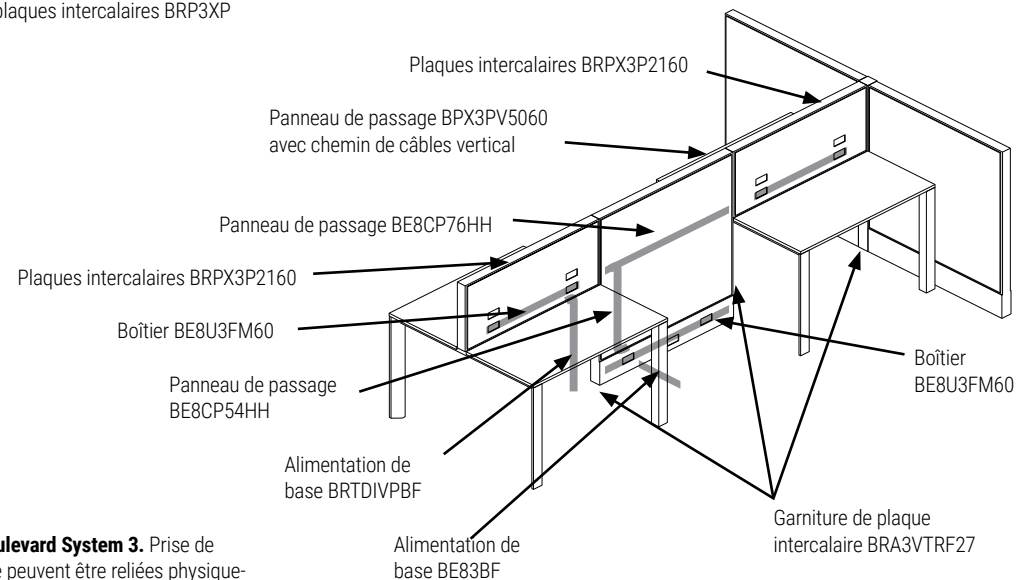
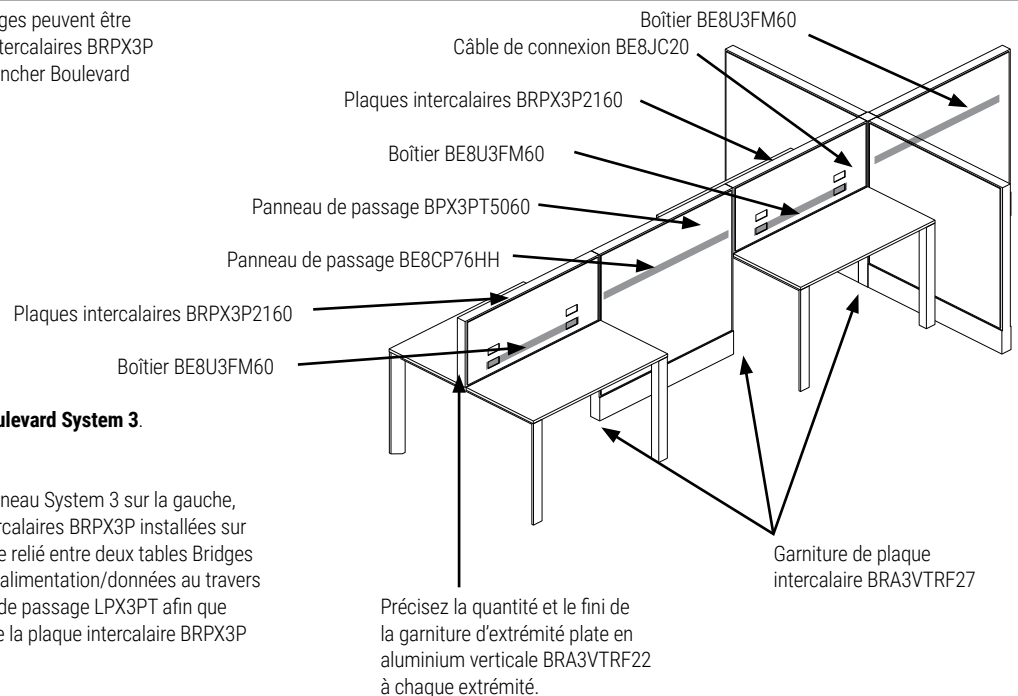

**Plaques intercalaires BRPX3P combinées aux panneaux Boulevard System 3. Prise de plancher.** Les plaques intercalaires BRPX3P montées sur table peuvent être reliées physiquement aux panneaux autostables Boulevard System 3 d'une hauteur de 50", alors qu'on pourrait acheminer les câbles d'alimentation/données à partir du plancher (voir l'illustration). Il existe deux façons de faciliter l'alimentation à partir du plancher.

1 : Le courant peut entrer par le bas de la plaque intercalaire BRPX3P montée sur la table, pénétrer dans le boîtier BE8U3FM60 et traverser ensuite le panneau de passage BPX3PT5060 ou BPX3PV5060 avant de rejoindre la plaque intercalaire BRPX3P.

2 : L'alimentation de base BE83BF alimente le boîtier BE8U3FM60 à l'intérieur du panneau de passage LPX3PV5060 (muni d'une rainure verticale intégrée). Le faisceau de fils du panneau de passage BE8CP54HH alimente ensuite le boîtier BE8U3FM60 à l'intérieur de la plaque intercalaire montée sur table à la droite. Le faisceau de fils du panneau de passage BE8CP76HH se prolonge ensuite au travers du panneau de passage BPX3PT5060 pour rejoindre la plaque intercalaire BRPX3P adjacente.

**Remarque :** Il s'agit de deux exemples seulement, puisqu'on ne doit pas relier **deux fils d'alimentation à un même système de distribution de courant!**

## Applications

Les plaques intercalaires Boulevard System 3 BRPX3MA25 et BRPXGMA25 favorisent une transition harmonieuse d'un bureau constitué de panneaux vers un environnement ouvert.

### Panneaux BRPX3MA25 et BRPXGMA25 combinés au Boulevard System 3.

Le courant est acheminé au travers des panneaux System 3.

Le premier panneau d'une hauteur de 50" est muni d'un câble d'alimentation monté sur la face qui est inséré dans sa rainure verticale intégrée.

Tout équipement placé sur le dessus des armoires de rangement de 25" peut se brancher dans la canalisation de plancher (les câbles montent par l'espace situé entre les panneaux et l'armoire).

Précisez la quantité et le fini des garnitures réductrices Bridges BLVD BRA3VTSF25

Panneau BRPXGMA25

Panneau BRPXGMA25

La paire de Modules Duo BRED50AC placés à droite sur la surface de travail (branchés dans la canalisation de plancher) facilite l'accès au courant à la hauteur du bureau.

Précisez la quantité et le fini de la garniture d'extrémité plate en aluminium verticale BRA3VTRF25.

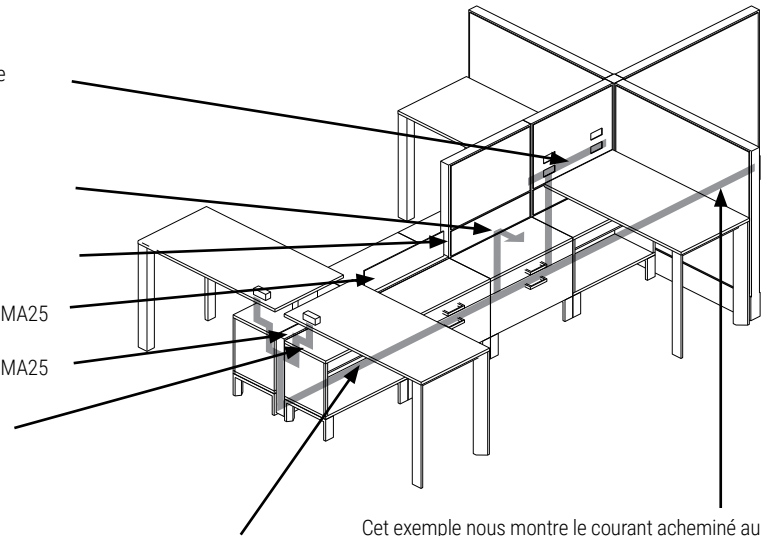

Cet exemple nous montre le courant acheminé au niveau du plancher à partir du panneau System 3 et branché sur la gauche aux panneaux BRPX3MA25 et BRPXGMA25.

La combinaison d'armoires de rangement Bridges **d'une hauteur de 25" accompagnées de plaques intercalaires montées sur module de rangement BRPX3S** forme une colonne de rangement linéaire pouvant acheminer des câbles de distribution de courant à 8 fils, 4 circuits le long de la colonne.

Les plaques intercalaires BRPX3S sont retenues à une colonne de rangement constituée d'armoires de rangement Bridges dos-à-dos de largeur correspondante (la plaque intercalaire BRPX3S2136 est retenue à la pièce BRT25LBF36L, par exemple). Les carreaux d'accessoires en option peuvent accueillir des accessoires de classement de documents.

Les plaques intercalaires montées sur module de rangement atteignent 46" audessus du plancher, ce qui correspond aux limites du poste de travail, ainsi qu'aux classeurs de documents (alors que le carreau d'accessoire est installé).

Le courant pénètre dans la colonne par le bas, entre les armoires de rangement dos-à-dos, pour être ensuite acheminé sur un plan horizontal entre les plaques intercalaires.

Remarque : Cet ensemble a été conçu en tant que module autostable. **Il n'est pas compatible avec les panneaux autostables Boulevard System 3.**

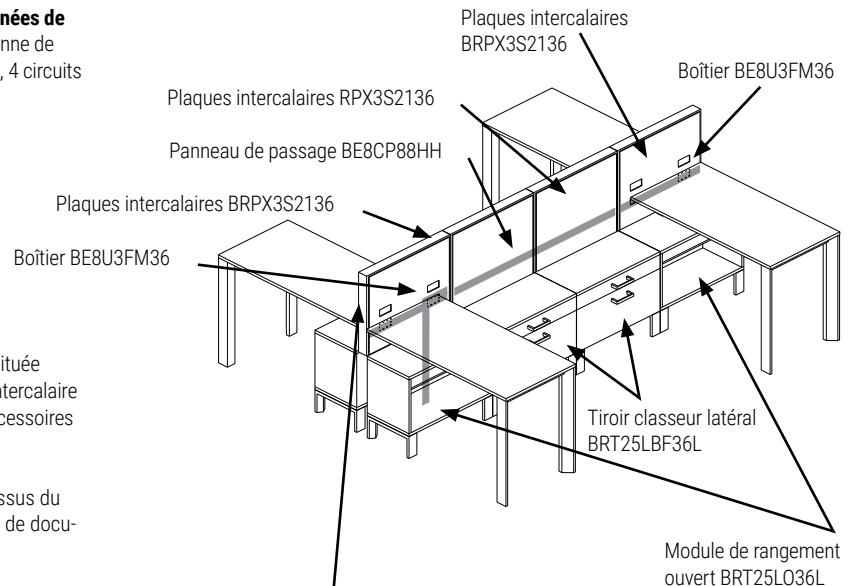

Précisez la quantité et le fini de la garniture d'extrémité plate en aluminium verticale BRA3VTRF22 à chaque extrémité.

**Applications**

Remarque : Les plaques intercalaires montées sur module de rangement et combinées à un module de rangement Bridges d'une hauteur de 25" ont été conçues pour être utilisées de manière autonome. Ces plaques ne sont pas compatibles avec les panneaux autostables Boulevard System 3.

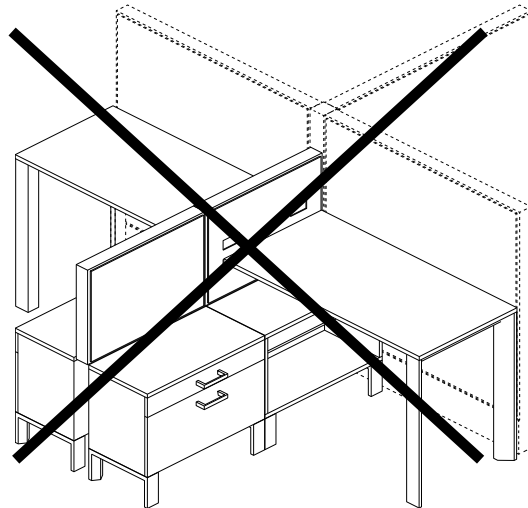

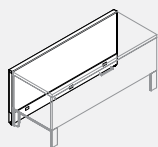

**BRPX3MA25 • Panneau System 3 d'une hauteur de 25"**

- Le panneau System 3 d'une hauteur de 25" facilite la transition harmonieuse d'un bureau constitué de panneaux à un bureau à aires ouvertes. Ce panneau peut être relié à un groupe de panneaux d'un côté et se poursuivre avec un système de distribution de courant/données dans les aires de collaboration.

- Le panneau System 3 d'une hauteur de 25" permet également de créer une colonne de rangement dotée d'une capacité de distribution de courant et de données complète à 8 fils, 4 circuits.

CODE PRODUIT	PRIX			TAILLE/POUCES			POIDS LB	VOL PI³
	GR1	GR2	OPT	H	L	P		
BRPX3MA2530	452	475	495	25	30	2.5	5.00	1.09
BRPX3MA2536	491	537	563	25	36	2.5	6.00	1.30
BRPX3MA2542	537	578	607	25	42	2.5	7.00	1.52

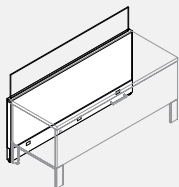
**BRPX3GMA25 • Panneau System 3 d'une hauteur de 25"**

- Le panneau System 3 d'une hauteur de 25" facilite la transition harmonieuse d'un bureau constitué de panneaux à un bureau à aires ouvertes. Ce panneau peut être relié à un groupe de panneaux d'un côté et se poursuivre avec un système de distribution de courant/données dans les aires de collaboration.

- Le panneau System 3 d'une hauteur de 25" permet également de créer une colonne de rangement dotée d'une capacité de distribution de courant et de données complète à 8 fils, 4 circuits.

CODE PRODUIT	PRIX			TAILLE/POUCES			POIDS LB	VOL PI³
	GR1	GR2	OPT	H	L	P		
BRPX3GMA2530	886	908	954	25	30	2.5	5.00	1.09
BRPX3GMA2536	931	973	1023	25	36	2.5	6.00	1.30
BRPX3GMA2542	987	1029	1083	25	42	2.5	7.00	1.52

- L'option de garniture supérieure du panneau B3 présente un panneau de verre intégré et sans cadre qui s'élève à 8" au-dessus du panneau. Par exemple, lorsqu'installé sur un panneau B3 d'une hauteur de 42", la hauteur totale atteint 50".
- Il existe un jeu de 1,25" entre deux panneaux de verre adjacents.
- Le verre est expédié séparément. Une clé Allen permettant de régler le panneau de verre d'aplomb est fournie avec chaque panneau.
- Verre trempé de 5 mm attaqué à l'acide sur un côté ou transparent.
- Coins carrés sur le verre.
- Ferrures ajustables intégrées et garniture d'aluminium extrudé.
- Rattrapage impossible sur place.

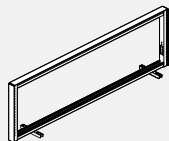
**BRPX3P21 • Plaque intercalaire encadrée ouverte montée sur table**

- Cadre de panneau d'aluminium conçu pour être retenu entre deux surfaces de travail Bridges placées dos-à-dos. Une fois les panneaux installés, leur hauteur correspond à la hauteur de 50" du panneau System 3. Notez que les panneaux peuvent être reliés individuellement au moyen de bandes de captage. Le panneau Bridges est physiquement compatible avec les modules System 3 et peut être relié à d'autres panneaux au moyen de bandes de captage System 3.

- Ce panneau a été conçu pour amener les câbles d'alimentation et de données à 8 fils/4 circuits le long de la colonne sur table et pour améliorer l'intimité en position assise, ainsi que l'acoustique, en plus de permettre l'installation d'accessoires pour papier ou pour les différentes tâches. Ne convient pas aux bras d'écran montés sur panneau. La plaque intercalaire ne comporte pas de fentes.

- Les ferrures de fixation de table et les bandes de captage sont comprises (les panneaux en ligne peuvent être reliés entre eux au moyen de bandes de captage). Précisez le faisceau de fils de distribution de courant, les prises doubles et les carreaux. Les garnitures d'extrémité ne sont pas comprises.

- Options de carreaux : tissu intégral, tissu intégral avec ouvertures pour câbles d'alimentation/données, carreau partiel pour accessoires et tissu et carreau partiel pour accessoires et tissu avec ouvertures pour câbles d'alimentation/données.

- REMARQUE : Le panneau s'installe uniquement dans un sens parallèle, entre deux surfaces de travail dos-à-dos. Les ferrures pour montage perpendiculaire ne sont pas disponibles.

- REMARQUE : On recommande de ne pas utiliser les plaques intercalaires montées sur table et munies de carreaux avec des surfaces de travail munies de portes d'accès BRTWSAxxxx et BRTWSAxxxx.

CODE PRODUIT	PRIX	TAILLE/POUCES			POIDS LB	VOL PI³
		H	L	P		
BRPX3P2130	171	22	30	2.5	5.40	0.95
BRPX3P2136	178	22	36	2.5	6.50	1.15
BRPX3P2142	183	22	42	2.5	7.50	1.34
BRPX3P2148	194	22	48	2.5	8.60	1.53
BRPX3P2154	201	22	54	2.5	9.70	1.72
BRPX3P2160	208	22	60	2.5	10.80	1.91
BRPX3P2166	213	22	66	2.5	11.90	2.10
BRPX3P2172	221	22	72	2.5	13.00	2.29

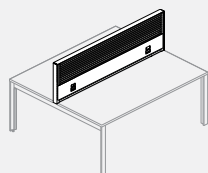

Application

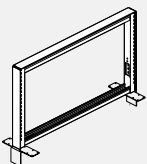
**BRPX3S • Plaque intercalaire B3 montée sur module de rangement**

- Cadre de panneau d'aluminium conçu pour être retenu entre deux modules de rangement latéraux Bridges dos-à-dos d'une hauteur de 21" ou 25". Une fois installé, le dessus du panneau atteint une hauteur de 42" ou 46". Notez que les panneaux peuvent être reliés individuellement au moyen de bandes de captage. Sur le plan physique, le panneau Bridges est compatible avec les modules System 3 et peut être relié à d'autres panneaux au moyen de bandes de captage System 3.

- Ce panneau a été conçu pour amener les câbles d'alimentation et de données à 8 fils/4 circuits le long de la colonne du module de rangement, et pour améliorer l'intimité en position assise, ainsi que l'acoustique, en plus de permettre l'installation d'accessoires pour papier ou pour les différentes tâches. Ne convient pas aux bras d'écran montés sur panneau. La plaque intercalaire ne comporte pas de fentes.

- Les ferrures de fixation de module de rangement et les bandes de captage sont comprises (les panneaux en ligne peuvent être reliés entre eux au moyen de bandes de captage).

- Précisez le faisceau de fils de distribution de courant, les prises doubles et les carreaux. Les garnitures d'extrémité ne sont pas comprises.

- Options de carreaux : tissu intégral, tissu intégral avec ouvertures pour câbles d'alimentation/données, carreau partiellement pour accessoires et tissu et carreau partiellement pour accessoires et tissu avec ouvertures pour câbles d'alimentation/données.

- REMARQUE : Le panneau s'installe uniquement dans un sens parallèle, entre deux modules de rangement dos-à-dos. Les ferrures pour montage perpendiculaire ne sont pas disponibles.

- Le système horizontal de gestion des câbles ne peut s'installer entre les plaques intercalaires séparant un module de rangement et une table ou entre des panneaux.

- Le système de gestion des câbles doit être placé entre des plaques intercalaires sur un module de rangement seulement.

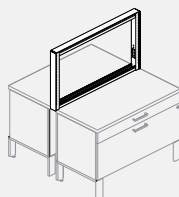

Application

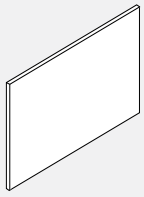
**BRPX3FT21 • Carreau intercalaire B3 Bridges**

- Carreau entièrement en tissu. Cadre d'aluminium, tissu étiré tout autour du cadre.

CODE PRODUIT	PRIX			TAILLE/POUCES			POIDS LB	VOL PI³
	GR1	GR2	OPT	H	L	P		
BRPX3FT2130	82	90	95	22	30	1	2.70	0.38
BRPX3FT2136	90	95	104	22	36	1	3.25	0.46
BRPX3FT2142	102	109	116	22	42	1	3.80	0.53
BRPX3FT2148	112	122	132	22	48	1	4.32	0.61
BRPX3FT2154	124	133	144	22	54	1	4.86	0.69
BRPX3FT2160	134	145	157	22	60	1	5.40	0.76
BRPX3FT2166	146	157	171	22	66	1	5.94	0.84
BRPX3FT2172	157	171	182	22	72	1	6.48	0.92

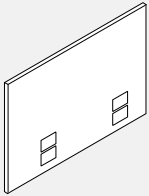
**BRPX3NET21 • Carreau électrique de tissu B3 Bridges**

- Carreau recouvert de tissu avec ouvertures pour câbles d'alimentation et de données.
- Cadre d'aluminium, tissu étiré tout autour du cadre.
- Comprend un obturateur d'ouverture de données. Précisez le module de distribution de courant et les prises doubles.
- Les câbles de connexion et les faisceaux de fils d'alimentation sont placés séparément.

CODE PRODUIT	PRIX			TAILLE/POUCES			POIDS LB	VOL PI³
	GR1	GR2	OPT	H	L	P		
BRPX3NET2130	156	169	180	22	30	1	2.70	0.38
BRPX3NET2136	159	172	183	22	36	1	3.25	0.46
BRPX3NET2142	162	176	192	22	42	1	3.80	0.53
BRPX3NET2148	169	179	195	22	48	1	4.32	0.61
BRPX3NET2154	171	182	200	22	54	1	4.86	0.69
BRPX3NET2160	174	190	204	22	60	1	5.40	0.76
BRPX3NET2166	178	194	208	22	66	1	5.94	0.84
BRPX3NET2172	181	199	212	22	72	1	6.48	0.92

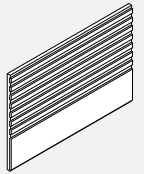
**BRPX3ATF21 • Carreau de tissu pour accessoires B3 Bridges**

- Carreau partiel pour accessoires/tissu. La trousse comprend un carreau pour accessoires d'une hauteur de 12" avec tringles horizontales et carreau de tissu d'une hauteur de 8" (tissu étiré sur le cadre d'aluminium).

CODE PRODUIT	PRIX			TAILLE/POUCES			POIDS LB	VOL PI³
	GR1	GR2	OPT	H	L	P		
BRPX3ATF2130	260	279	303	22	30	1	6.84	0.38
BRPX3ATF2136	268	291	313	22	36	1	8.20	0.46
BRPX3ATF2142	280	303	327	22	42	1	9.57	0.53
BRPX3ATF2148	291	313	340	22	48	1	10.94	0.61
BRPX3ATF2154	303	327	351	22	54	1	12.31	0.69
BRPX3ATF2160	312	339	366	22	60	1	13.68	0.76
BRPX3ATF2166	323	349	377	22	66	1	15.04	0.84
BRPX3ATF2172	333	363	389	22	72	1	16.40	0.92

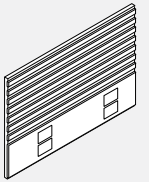
**BRPX3ATE21 • Carreau électrique pour accessoires B3 Bridges**

- Carreau partiel pour accessoires et tissu pour câbles d'alimentation et données. La trousse comprend un carreau pour accessoires d'une hauteur de 12" avec tringles horizontales et carreau de tissu d'une hauteur de 8" (tissu étiré sur le cadre d'aluminium).
- Ouvertures pour câbles d'alimentation/données dans la partie de tissu; le couvercle comprend un obturateur pour données.
- Commandez le module de distribution de courant, les prises doubles, les câbles de connexion, ainsi que les faisceaux de fils d'alimentation séparément.

CODE PRODUIT	PRIX			TAILLE/POUCES			POIDS LB	VOL PI³
	GR1	GR2	OPT	H	L	P		
BRPX3ATE2130	284	307	333	22	30	1	7.00	0.38
BRPX3ATE2136	298	320	347	22	36	1	8.40	0.46
BRPX3ATE2142	309	333	363	22	42	1	9.80	0.53
BRPX3ATE2148	320	347	373	22	48	1	11.10	0.61
BRPX3ATE2154	333	361	388	22	54	1	12.50	0.69
BRPX3ATE2160	343	372	401	22	60	1	13.90	0.76
BRPX3ATE2166	354	384	417	22	66	1	15.20	0.84
BRPX3ATE2172	369	398	431	22	72	1	16.60	0.92

**BRA3VTRF22 • Garniture de plaque intercalaire B3 Bridges**

- S'utilise avec les plaques intercalaires de panneau/rangement Bridges/System 3.
- Garniture d'extrémité BRPX3P montée sur table.
- Garniture verticale de panneau Boulevard de 25"
- Garniture réductrice de panneau System 3 – couvre le panneau dans le sens vertical depuis le bas de la pièce BRPX3P montée sur la table jusqu'au bas du panneau System 3 adjacent.
- Garniture réductrice de panneau System 3 – couvre le panneau dans le sens vertical depuis le haut du panneau BRPXGMA25 jusqu'au haut du panneau LPX3xx System 3 adjacent d'une hauteur de 34".
- Garniture réductrice de panneau System 3 – couvre le panneau dans le sens vertical depuis le haut du panneau BRPXGMA25 jusqu'au haut du panneau LPX3xx System 3 adjacent d'une hauteur de 42".
- Garniture réductrice de panneau System 3 – couvre le panneau dans le sens vertical depuis le haut du panneau BRPXGMA25 jusqu'au haut du panneau LPX3xx System 3 adjacent d'une hauteur de 50".

CODE PRODUIT	PRIX	TAILLE/POUCES			POIDS LB	VOL PI³
		H	L	P		
BRA3VTRF22	29	22	2.61	0.125	0.045	
BRA3VTRF25	34	25	2.61	0.125	0.045	
BRA3VTRF27	41	27	2.61	0.125	0.05	
BRA3VTRF34	46	34	2.61	0.125	0.06	
BRA3VTRF38	54	38	2.61	0.125	0.07	
BRA3VTSF09	21	9	2.61	0.125	0.02	
BRA3VTSF17	24	17	2.61	0.125	0.03	
BRA3VTSF25	34	25	2.61	0.125	0.05	

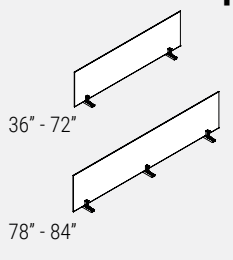
**BRTAGDD • Plaques intercalaires en verre montées sur table**

- **Plaque intercalaire parallèle, tables dos-à-dos, verre**
- Se fixe entre deux tables dos-à-dos; assure l'intimité tout en divisant l'espace.
- Une fois installée, la plaque intercalaire mesure 15,7" depuis le haut de la surface de travail.
- Les plaques intercalaires de 36" à 72" comprennent 2 ferrures d'appui, alors que les plaques intercalaires de 78" et 84" en comptent trois.
- Verre trempé, fini décapé à l'acide d'un côté (semblable à un fini givré), ferrures d'appui peintes.

CODE PRODUIT	PRIX	TAILLE/POUCES			POIDS		VOL
		H	L	P	LB	PI <sup>3</sup>	
BRTAGDD36	373	16	33	0.25	12	0.07	
BRTAGDD42	417	16	39	0.25	14	0.09	
BRTAGDD48	450	16	45	0.25	16	0.10	
BRTAGDD54	490	16	51	0.25	18	0.11	
BRTAGDD60	516	16	57	0.25	21	0.13	
BRTAGDD66	557	16	63	0.25	23	0.14	
BRTAGDD72	600	16	69	0.25	25	0.16	
BRTAGDD78	697	16	75	0.25	27	0.17	
BRTAGDD84	740	16	81	0.25	29	0.18	

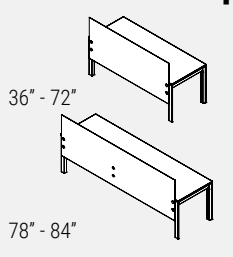
**BRTAGDS • Plaque intercalaire parallèle en verre montée sur table**

- **Se fixe au rebord arrière d'une table simple; assure l'intimité; divise l'espace sans cacher la lumière disponible.**
- Les plaques intercalaires de 36" à 72" comprennent 2 ferrures de fixation, alors que les plaques intercalaires de 78" et 84" en comptent trois.
- Verre trempé, décapé à l'acide d'un côté (qui donne un aspect givré), attaches de type disque en chrome satiné et ferrures d'appui en acier avec revêtement de poudre.
- Une fois installée, la plaque intercalaire se prolonge de 15,7" vers le haut et de 15" vers le bas depuis le haut de la surface de travail.
- Non recommandé pour les tables munies de pattes d'une hauteur de 42".

CODE PRODUIT	PRIX	TAILLE/POUCES			POIDS		VOL
		H	L	P	LB	PI <sup>3</sup>	
BRTAGDS36	707	30.7	33	0.250	23	0.150	
BRTAGDS42	774	30.7	39	0.250	27	0.175	
BRTAGDS48	840	30.7	45	0.250	31	0.200	
BRTAGDS54	907	30.7	51	0.250	35	0.225	
BRTAGDS60	972	30.7	57	0.250	39	0.250	
BRTAGDS66	1038	30.7	63	0.250	43	0.275	
BRTAGDS72	1106	30.7	69	0.250	47	0.300	
BRTAGDS78	1324	30.7	75	0.250	51	0.325	
BRTAGDS84	1389	30.7	81	0.250	55	0.350	

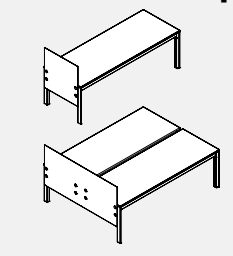
**BRTAGED • Plaque intercalaire d'extrémité perpendiculaire en verre**

- **Se fixe au rebord perpendiculaire d'une table simple ou double la table dos-à-dos; assure l'intimité; divise l'espace sans cacher la lumière disponible.**
- Une fois installée, la plaque intercalaire se prolonge de 15,7" vers le haut et de 15" vers le bas depuis le haut de la surface de travail.
- Coin supérieur avant présentant un rayon de 1/2" pour les plaques intercalaires en verre d'une profondeur de 24" et 30". Les plaques intercalaires en verre de 51" et 63" destinées aux tables dos-à-dos présentent toutes deux un rayon de 1/2" sur les coins supérieurs.
- Les plaques intercalaires de 24" et 30" sont munies de 2 ferrures de fixation. Les plaques intercalaires de 51" et 63" sont munies de 4 ferrures de fixation.
- Verre trempé, décapé à l'acide d'un côté (qui donne un aspect givré), attaches de type disque en chrome satiné et ferrures d'appui en acier avec revêtement de poudre.
- L'extérieur du verre est gravé et l'intérieur est lisse pour la gauche (BRTAGEDxxL) et la droite (BRTAGEDxxR).

CODE PRODUIT	PRIX	TAILLE/POUCES			POIDS		VOL
		H	L	P	LB	PI <sup>3</sup>	
BRTAGED24L	672	30.7	25.4	0.250	23	0.150	
BRTAGED24R	672	30.7	25.4	0.250	23	0.150	
BRTAGED30L	740	30.7	31.4	0.250	27	0.175	
BRTAGED30R	740	30.7	31.4	0.250	27	0.175	
BRTAGED51	1324	30.7	50.5	0.250	31	0.200	
BRTAGED63	1456	30.7	62.5	0.250	35	0.225	

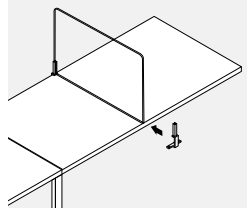
**BRTAGPPD-M • Plaque intercalaire côte-à-côte perpendiculaire commune en verre - Centrale**

- **Assure l'intimité et divise l'espace.**
- Les trusses 24M et 30M sont conçues pour les tables munies de pattes encastrées (pattes rondes, pattes rectangulaires de 34 po).
- Les kits 24M et 30M se composent d'un support arrière et avant (acier peint par poudrage), d'un verre trempé avec des coins supérieurs arrondis (gravé à l'acide sur un côté), de joints de fixation de support et de vis de montage fixant les supports au dessous de la surface de travail.
- La version au-dessus du joint s'installe en plaçant la ferrure large à l'avant (pour éviter ainsi la patte commune), alors que la version « au centre de la surface de travail » s'installe en plaçant la ferrure large à l'arrière et la ferrure étroite à l'avant.

CODE PRODUIT	PRIX	TAILLE/POUCES			POIDS		VOL
		H	L	P	LB	PI <sup>3</sup>	
BRTAGPPD24M	499	16	24	0.250	9	0.055	
BRTAGPPD30M	518	16	30	0.250	11.25	0.069	

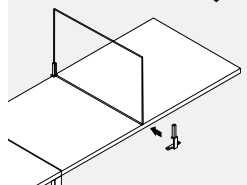
**BRTAGPPD-MQ • Plaque intercalaire côte-à-côte perpendiculaire commune en verre - Centrale - Coins carrés**

- **Assure l'intimité et divise l'espace**
- Les trusses 24M et 30M sont conçues pour les tables munies de pattes encastrées (pattes rondes, pattes rectangulaires de 34 po).
- Les kits 24M et 30M se composent d'un support arrière et avant (acier peint par poudrage), d'un verre trempé avec des coins supérieurs arrondis (gravé à l'acide sur un côté), de joints de fixation de support et de vis de montage fixant les supports au dessous de la surface de travail.
- La version au-dessus du joint s'installe en plaçant la ferrure large à l'avant (pour éviter ainsi la patte commune), alors que la version « au centre de la surface de travail » s'installe en plaçant la ferrure large à l'arrière et la ferrure étroite à l'avant.

CODE PRODUIT	PRIX	TAILLE/POUCES			POIDS		VOL
		H	L	P	LB	PI <sup>3</sup>	
BRTAGPPD24MQ	421	16	24	0.250	9	0.055	
BRTAGPPD30MQ	443	16	30	0.250	11.25	0.069	

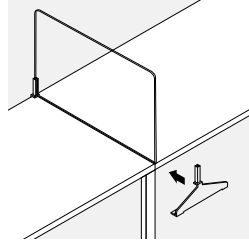
**BRTAGPPD-S • Plaque intercalaire côte-à-côte perpendiculaire commune en verre - Central**

- **Assure l'intimité et divise l'espace.**

- Les trusses 24S et 30S sont destinées au centre ou à la jonction de deux surfaces de travail adjacentes soutenues par une patte RECTANGULAIRE commune de pleine profondeur.

- Les kits 24S et 30S se composent d'un support arrière et avant (acier peint par poudrage), d'un verre trempé avec des coins supérieurs arrondis (gravé à l'acide sur un côté), de joints de fixation du support et de vis de montage fixant les supports au dessous de la surface de travail.

- Remarque : Cette plaque ne peut s'installer au-dessus de deux pattes rectangulaires côte à côte. Une seule patte commune ou encastrée.

CODE PRODUIT	PRIX	TAILLE/POUCES			POIDS		VOL	
		H	L	P	LB	PI <sup>3</sup>		
BRTAGPPD24S	499	16	24	0.250	9	0.055		
BRTAGPPD30S	518	16	30	0.250	11.25	0.069		

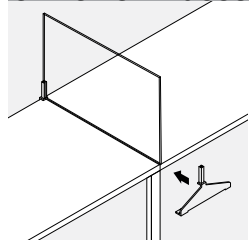
**BRTAGPPD-SQ • Plaque intercalaire côte-à-côte perpendiculaire commune en verre - Raccordement - Coins carrés**

- **Assure l'intimité et divise l'espace.**

- Les trusses 24S et 30S sont destinées au centre ou à la jonction de deux surfaces de travail adjacentes soutenues par une patte RECTANGULAIRE commune de pleine profondeur.

- Les kits 24S et 30S se composent d'un support arrière et avant (acier peint par poudrage), d'un verre trempé avec des coins supérieurs arrondis (gravé à l'acide sur un côté), de joints de fixation du support et de vis de montage fixant les supports au dessous de la surface de travail.

- Remarque : Cette plaque ne peut s'installer au-dessus de deux pattes rectangulaires côte à côte. Une seule patte commune ou encastrée.

CODE PRODUIT	PRIX	TAILLE/POUCES			POIDS		VOL	
		H	L	P	LB	PI <sup>3</sup>		
BRTAGPPD24SQ	421	16	24	0.250	9	0.055		
BRTAGPPD30SQ	443	16	30	0.250	11.25	0.069		

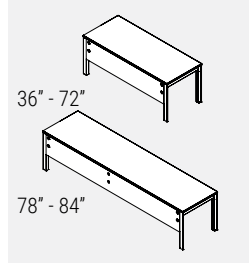
**BRTAGMPS • Panneau Modesty en verre**

- **Se fixe au rebord arrière d'une table simple, entre les pattes de la table; assure l'intimité. La plaque intercalaire installée atteint 15" sous la surface de travail.**

- Les panneaux Modesty de 36" et 72" comprennent 2 ferrures de fixation.

- Les panneaux Modesty de 78" et 84" comprennent 3 ferrures de fixation.

- Verre trempé, décapé à l'acide d'un côté (qui donne un aspect givré), attaches de type disque en chrome satiné et ferrures d'appui en acier avec revêtement de poudre.

CODE PRODUIT	PRIX	TAILLE/POUCES			POIDS		VOL	
		H	L	P	LB	PI <sup>3</sup>		
BRTAGMPS36	490	13.25	29.75	0.25	9	0.05		
BRTAGMPS42	522	13.25	35.75	0.25	11	0.06		
BRTAGMPS48	557	13.25	41.75	0.25	13	0.08		
BRTAGMPS54	591	13.25	47.75	0.25	15	0.09		
BRTAGMPS60	625	13.25	53.75	0.25	17	0.10		
BRTAGMPS66	657	13.25	59.75	0.25	19	0.11		
BRTAGMPS72	691	13.25	65.75	0.25	20	0.12		
BRTAGMPS78	872	13.25	71.75	0.25	22	0.13		
BRTAGMPS84	907	13.25	77.75	0.25	24	0.14		

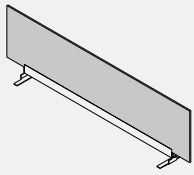
**BRTAFDD • Écran Dos À Dos Parallèle En Feutre**

- **S'assujettit à la face inférieure de la surface de travail.**
- Le feutre de 9 mm est punaisable et offert dans un choix de 18 teintes. À préciser.
- Installé, l'écran mesure 15,7 po H à partir de la face supérieure de la surface de travail.
- Préciser un fini métallique de série pour le profilé et les ferrures.
- Supplément de 96 \$ pour profilé anodisé.

CODE PRODUIT	PRIX	TAILLE/POUCES			POIDS LB	VOL PI³
		H	L	P		
BRTAFDD36	204	16.88	33	7.5	2.8	0.41
BRTAFDD42	229	16.88	39	7.5	3.2	0.48
BRTAFDD48	260	16.88	45	7.5	3.7	0.55
BRTAFDD54	366	16.88	51	7.5	4.1	0.63
BRTAFDD60	388	16.88	57	7.5	4.6	0.70
BRTAFDD66	410	16.88	63	7.5	5.0	0.77
BRTAFDD72	433	16.88	69	7.5	5.4	0.85
BRTAFDD78	454	16.88	75	7.5	5.9	0.92
BRTAFDD84	477	16.88	81	7.5	6.3	1.00

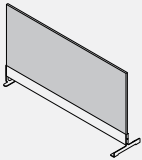
**BRTAFPPD-M • Écran Perpendiculaire Côte À Côte En Feutre**

- **Une ferrure large à l'arrière et une ferrure étroite à l'avant assujettissent l'écran hors modules aux bords de la surface de travail.**
- Le feutre de 9 mm est punaisable et offert dans un choix de 18 teintes. À préciser.
- Installé, l'écran mesure 15,7 po H à partir de la face supérieure de la surface de travail.
- Préciser un fini métallique de série pour le profilé et les ferrures.
- Supplément de 96 \$ pour profilé anodisé.

CODE PRODUIT	PRIX	TAILLE/POUCES			POIDS LB	VOL PI³
		H	L	P		
BRTAFPPD24M	171	16.85	24.24	6.5	2.1	0.22
BRTAFPPD30M	195	16.85	30.24	6.5	2.6	0.27

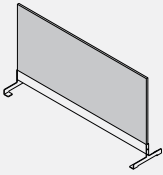
**BRTAFPPD-S • Écran Perpendiculaire Côte À Côte En Feutre**

- **Deux ferrures larges assujettissent l'écran hors module et par-dessus l'écart entre deux surfaces de travail adjacentes.**
- Le feutre de 9 mm est punaisable et offert dans un choix de 18 teintes. À préciser.
- Installé, l'écran mesure 15,7 po H à partir de la face supérieure de la surface de travail.
- Préciser un fini métallique de série pour le profilé et les ferrures.
- Supplément de 96 \$ pour profilé anodisé.

CODE PRODUIT	PRIX	TAILLE/POUCES			POIDS LB	VOL PI³
		H	L	P		
BRTAFPPD24S	176	16.85	24.24	6.5	2.3	0.22
BRTAFPPD30S	199	16.85	30.24	6.5	2.7	0.27
BRTAFPPD51S	357	16.85	50.81	6.5	4.2	0.46
BRTAFPPD63S	405	16.85	62.81	6.5	5.1	0.57

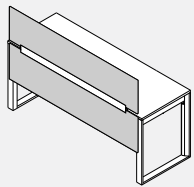
**BRTAFDSN • Kit séparateur en feutre et panneau de modestie**

- **Le kit de diviseur de feutre et de panneau de fond se fixe au bas arrière d'une seule table Bridges et offre une intimité au-dessus et au-dessous de la surface de travail.**
- Le feutre de 9 mm est collable et est disponible dans une large gamme de couleurs.
- Installé, le diviseur mesure 15,7 de haut à partir du haut de la surface de travail et 15" de haut sous le haut de la surface de travail.
- Le kit comprend deux séparateurs en feutre, une extrusion de support et des supports gauche et droit.
- Veuillez choisir la finition du feutre et la finition métallique pour l'extrusion et les supports.

CODE PRODUIT	PRIX	TAILLE/POUCES			POIDS LB	VOL PI³
		H	L	P		
BRTAFDSN48	499	30.68	45	4.05	5.19	38.83
BRTAFDSN54	603	30.68	51	4.05	5.87	44.01
BRTAFDSN60	643	30.68	57	4.05	6.54	49.18
BRTAFDSN66	672	30.68	63	4.05	7.21	54.36
BRTAFDSN72	770	30.68	69	4.05	7.89	59.54
BRTAFDSN78	812	30.68	72	4.05	8.57	62.13
BRTAFDSN84	851	30.68	78	4.05	9.24	67.30

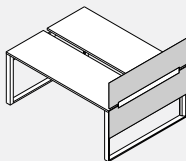
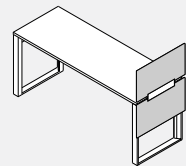
**BRTAFEDN - Kit séparateur d'extrémité en feutre et panneau de modestie**

- **Le kit de diviseur en feutre et de panneau de fond se fixe au bas latéral d'une table Bridges simple ou dos à dos et offre une intimité au-dessus et au-dessous de la surface de travail.**
- Le feutre de 9 mm est collable et est disponible dans une large gamme de couleurs.
- Installé, le diviseur mesure 15,7 de haut à partir du haut de la surface de travail et 15" de haut sous le haut de la surface de travail.
- Le kit comprend deux séparateurs en feutre, une extrusion de support et des supports gauche et droit.
- Veuillez choisir la finition du feutre et la finition métallique pour l'extrusion et les supports.

CODE PRODUIT	PRIX	TAILLE/POUCES			POIDS LB	VOL PI³
		H	L	P		
BRTAFEDN24	303	30.68	25.46	4.05	3.3	21.97
BRTAFEDN30	341	30.68	31.46	4.05	3.98	27.15
BRTAFEDN51	625	30.68	50.56	4.05	6.22	43.63
BRTAFEDN63	713	30.68	62.56	4.05	7.57	53.98

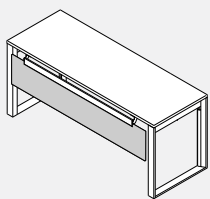
**BRTAFMPSN • Panneau de modestie en feutre**

- **Le panneau de fond en feutre se fixe au bas arrière d'une seule table Bridges et offre une intimité sous la surface de travail.**
- Le feutre de 9 mm est collable et est disponible dans une large gamme de couleurs.
- Installé, le diviseur mesure 15" de haut sous le haut de la surface de travail.
- Le kit comprend une modestie en feutre, une extrusion de support et des supports gauche et droit.
- Veuillez choisir la finition du feutre et la finition métallique pour l'extrusion et les supports.

CODE PRODUIT	PRIX	TAILLE/POUCES			POIDS LB	VOL PI³
		H	L	P		
BRTAFMPSN48	202	13.82	41.76	4.17	3.31	16.71
BRTAFMPSN54	276	13.82	47.76	4.17	3.72	19.11
BRTAFMPSN60	289	13.82	53.76	4.17	4.13	21.51
BRTAFMPSN66	307	13.82	59.76	4.17	4.54	23.92
BRTAFMPSN72	327	13.82	65.76	4.17	4.95	26.32
BRTAFMPSN78	343	13.82	71.76	4.17	5.36	28.72
BRTAFMPSN84	364	13.82	77.76	4.17	5.77	31.12



### Utilisation sur table simple ou sur une rangée de tables simples :

Plaque intercalaire BRTLPPD côte à côte stratifiée perpendiculaire; s'installe à égalité du rebord de surface de travail avant. Peut s'installer en dehors du module, soit sur les rebords avant et arrière de la surface de travail, et ce, peu importe le type de support pour pattes - les ferrures d'appui peuvent chevaucher une patte commune.

Plaque intercalaire BRTLPPDS installée sur table stratifiée parallèle pour table simple ou une rangée de tables : en recul de 1,3" aux deux extrémités; installée sur la table de manière à présenter un jeu de 0,9" à l'arrière.

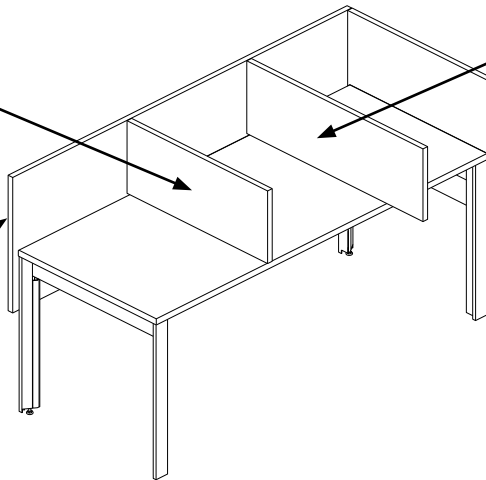

Plaque intercalaire côte à côte stratifiée perpendiculaire allongée BRTLPExxxx. La version allongée dépasse de 6" du rebord de la surface de travail avant afin d'accroître l'intimité. Peut s'installer en dehors du module, soit sur les rebords avant et arrière de la surface de travail, et ce, peu importe le type de support pour pattes - les ferrures d'appui peuvent chevaucher une patte commune.

Plaque intercalaire d'extrémité perpendiculaire stratifiée. BRTLPEd 24, 30 pour table simple ou pour une suite de tables simples : encastrée au rebord de la surface de travail avant; prolongement arrière à égalité de la plaque intercalaire BRTLPPDS.

### Utilisation dos-à-dos et sur une rangée de tables dos-à-dos :

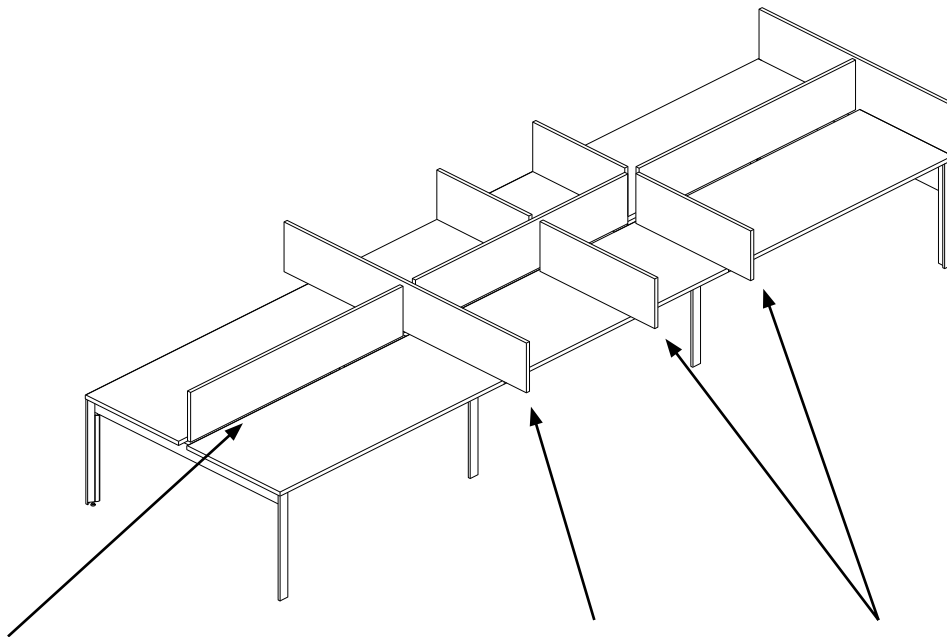

Plaque intercalaire montée sur table stratifiée et parallèle BRTLPPD : en recul de 1,3" aux deux extrémités; s'installe entre deux surfaces de travail dos-à-dos.

Plaque intercalaire double côte à côte stratifiée, perpendiculaire et allongée BRTLPExxxx. Cette plaque intercalaire fabriquée d'une seule pièce se prolonge au-delà des deux surfaces de travail dos-à-dos. Elle s'installe sur le module, entre deux plaques intercalaires et se fixe au rebord avant des deux surfaces de travail, peu importe le type de support de patte - les ferrures d'appui peuvent chevaucher la patte commune. Dépasse de 6" à l'avant.

Plaque intercalaire côte à côte stratifiée perpendiculaire allongée BRTLPExxxx. La version allongée dépasse de 6" du rebord de la surface de travail avant afin d'accroître l'intimité. Cette plaque peut s'installer en dehors du module ou sur le module, soit sur les rebords avant et arrière de la surface de travail, et ce, peu importe le type de support pour pattes - les ferrures d'appui peuvent chevaucher une patte commune. Le dessin cidessus nous montre une utilisation sur module et hors module.

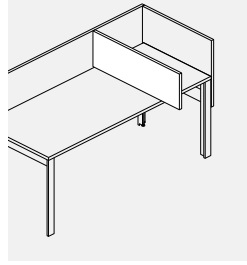
**BRTLPESE • Plaque intercalaire côte à côte stratifiée perpendiculaire – Allongée**

- **Assure l'intimité et divise l'espace.**

- Dépasse de 6" du rebord surface de travail avant afin d'accroître l'intimité.
- Commandez la pièce BRTLPESE30 pour les surfaces de travail d'une profondeur de 24" et la pièce BRTLPESE36 pour les surfaces de travail d'une profondeur de 30".
- S'installe en dehors du module ou sur le module, soit sur les rebords avant et arrière de la surface de travail, et ce, peu importe le type de support pour pattes - les ferrures d'appui peuvent chevaucher une patte commune.
- Comprend des ferrures d'appui en acier enduit de poudre. Tableaux à rebords en PVC à LP de 3/4". Veuillez préciser le type stratifié et le rebord de PVC de 3 mm.

CODE PRODUIT	PRIX	TAILLE/POUCES			POIDS		VOL
		H	L	P	LB	PI³	
BRTLPESE30	221	16	30	0.75	9.00	0.21	
BRTLPESE36	252	16	36	0.75	11.00	0.25	

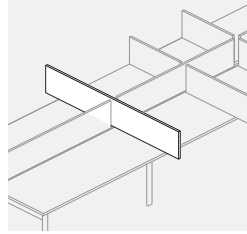
**BRTLPESE • Plaque intercalaire double côte à côte stratifiée perpendiculaire – Allongée**

- **Assure l'intimité et divise l'espace. Dépasse de 6" des rebords de la surface de travail d'un côté ou de l'autre afin d'accroître l'intimité.**

- Commandez la pièce BRTLPESE63 pour les surfaces de travail dos-à-dos d'une profondeur de 24" et la pièce BRTLPESE75 pour les surfaces de travail dos-à-dos d'une profondeur de 30".
- S'installe sur le module, entre deux plaques intercalaires BRTLPESE. Elle est retenue au rebord avant des deux surfaces de travail, et ce, peu importe le type de support de patte - les ferrures d'appui peuvent chevaucher des pattes communes.
- REMARQUE : Peut s'installer uniquement sur le module, entre deux plaques intercalaires BRTLPESE.
- Comprend des ferrures d'appui en acier enduit de poudre. Tableaux à rebords en PVC à LP de 3/4". Veuillez préciser le type stratifié et le rebord de PVC de 3 mm.

CODE PRODUIT	PRIX	TAILLE/POUCES			POIDS		VOL
		H	L	P	LB	PI³	
BRTLPESE63	411	16	63	0.75	18.00	0.44	
BRTLPESE75	459	16	75	0.75	22.00	0.52	

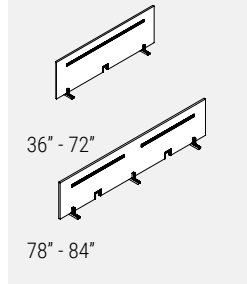
**BRTLPESE • Plaques intercalaires montées sur table stratifiée**

- **Plaque intercalaire parallèle, tables dos-à-dos, LP**

- Se fixe entre deux tables dos-à-dos; assure l'intimité tout en divisant l'espace.
- Une fois installée, la plaque intercalaire mesure 15,7" depuis le haut de la surface de travail.
- Les plaques intercalaires de 78" et 84" comprennent 3 ferrures d'appui et deux passe-fils.
- Rail pour accessoires intégré et fabriqué d'aluminium anodisé, découpures et garnitures de rail, ferrures d'appui peintes.
- Tableaux à rebords en PVC à LP de 3/4". Veuillez préciser le type stratifié et le rebord de PVC de 3 mm au moment de passer la commande.

CODE PRODUIT	PRIX	TAILLE/POUCES			POIDS		VOL
		H	L	P	LB	PI³	
BRTLPESE36	291	16	33	0.75	10	0.22	
BRTLPESE42	318	16	39	0.75	12	0.27	
BRTLPESE48	347	16	45	0.75	14	0.31	
BRTLPESE54	366	16	51	0.75	15	0.35	
BRTLPESE60	383	16	57	0.75	17	0.39	
BRTLPESE66	401	16	63	0.75	19	0.43	
BRTLPESE72	430	16	69	0.75	21	0.47	
BRTLPESE78	539	16	75	0.75	23	0.52	
BRTLPESE84	555	16	81	0.75	24	0.56	

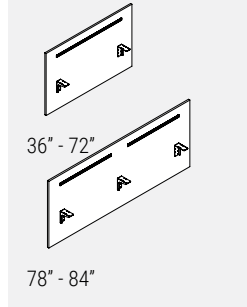
**BRTLPESE • Plaque intercalaire haut montée sur table stratifiée**

- **Plaque intercalaire parallèle, tables simples, LP**

- Le rail d'accessoires est installé d'un seul côté.
- Se fixe à l'arrière d'une table simple; assure l'intimité tout en divisant l'espace.
- Une fois installée, la plaque intercalaire se prolonge de 15,7" vers le haut et de 15" vers le bas depuis le haut de la surface de travail.
- Les plaques intercalaires de 36" à 72" comprennent 2 ferrures d'appui, alors que les plaques intercalaires de 78" et 84" en comptent trois.
- Rail pour accessoires intégré et fabriqué d'aluminium anodisé, découpures et garnitures de rail blanche, ferrures enduites d'une poudre.
- Panneau Modesty intégré.
- Tableaux à rebords en PVC à LP de 3/4". Veuillez préciser le type stratifié et le rebord de PVC de 3 mm au moment de passer la commande.
- Non recommandé pour les tables munies de pattes d'une hauteur de 42".

CODE PRODUIT	PRIX	TAILLE/POUCES			POIDS		VOL
		H	L	P	LB	PI³	
BRTLPESE36	410	30.7	33	0.75	22	0.50	
BRTLPESE42	501	30.7	39	0.75	25	0.56	
BRTLPESE48	539	30.7	45	0.75	29	0.66	
BRTLPESE54	567	30.7	51	0.75	32	0.75	
BRTLPESE60	610	30.7	57	0.75	36	0.83	
BRTLPESE66	645	30.7	63	0.75	40	0.91	
BRTLPESE72	683	30.7	69	0.75	43	1.00	
BRTLPESE78	837	30.7	75	0.75	47	1.08	
BRTLPESE84	874	30.7	81	0.75	50	1.16	

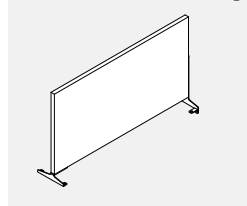
**BRTLPESE • Plaque intercalaire côte à côte stratifiée perpendiculaire haute**

- **Plaque intercalaire côte à côte perpendiculaire, planche à rebords de PVC à LP de 3/4". Veuillez préciser le type stratifié et la fini des rebords de PVC de 3 mm.**

- Comprend des ferrures d'appui en acier enduit de poudre.
- Assure l'intimité, divise l'espace et se fixe en dehors du module ou sur le module, soit aux rebords avant et arrière de la surface de travail, et ce, peu importe le type de support pour pattes - les ferrures d'appui peuvent chevaucher une patte commune.
- Une fois installée, la plaque intercalaire mesure 15,7" depuis le haut de la surface de travail.

CODE PRODUIT	PRIX	TAILLE/POUCES			POIDS		VOL
		H	L	P	LB	PI³	
BRTLPESE24	201	16	24	0.75	7	0.16	
BRTLPESE30	218	16	30	0.75	9	0.20	

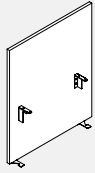
**BRTLPEP • Plaque intercalaire d'extrémité perpendiculaire stratifiée**

- Se fixe au rebord latéral d'une ou de plusieurs tables; assure l'intimité tout en divisant l'espace, LP.
- Une fois installée, la plaque intercalaire se prolonge de 15,7" vers le haut et de 15" vers le bas depuis le haut de la surface de travail.
- Comprend des ferrures d'appui enduites de poudre pour les pattes rectangulaires seulement.
- Panneau Modesty intégré.
- Tableaux à bordures en pareil à LP de 3/4". Veuillez préciser le type stratifié et le rebord de PVC de 3 mm au moment de passer la commande.

CODE PRODUIT	PRIX	TAILLE/POUCES			POIDS LB	VOL PI <sup>3</sup>
		H	L	P		
BRTLPEP24	319	30.7	24	0.75	7	0.16
BRTLPEP30	347	30.7	30	0.75	9	0.20
BRTLPEP51	546	30.7	50.5	0.75	15	0.35
BRTLPEP63	621	30.7	62.5	0.75	19	0.43

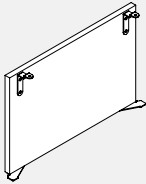
**BRTPEG • Côté stratifié pour patte rectangulaire**

- Extrémité perpendiculaire d'un côté, LP
- Se fixe au rebord latéral d'une ou de plusieurs tables et aux pattes rectangulaires; assure l'intimité et divise l'espace.
- Comprend des ferrures d'appui en acier enduit de poudre.
- Panneaux à rebords autonomes à LP de 3/4".
- Trois hauteurs de côté sont disponibles. Les modèles BRTPEG24, 30, 51 et 63 se prolongent sur 15" sous la surface de travail. Le modèle BRTPEGxxH21 est aligné avec le dessous des armoires de rangement. Le modèle BRTPEGxxH27 se prolonge jusqu'à 1" du plancher.
- Remarque: BRTPEGxxH27 ne tient pas sur le pied de boucle BRTSLLxxL

CODE PRODUIT	PRIX	TAILLE/POUCES			POIDS LB	VOL PI <sup>3</sup>
		H	L	P		
BRTPEG24	208	14	24	0.75	6	0.14
BRTPEG24H21	238	20.5	24	0.75	9	0.21
BRTPEG24H27	278	26.5	24	0.75	12	0.26
BRTPEG30	225	14	30	0.75	8	0.18
BRTPEG30H21	252	20.5	30	0.75	12	0.26
BRTPEG30H27	293	26.5	30	0.75	15	0.33
BRTPEG51	367	14	50.5	0.75	13	0.30
BRTPEG51H21	435	20.5	50.5	0.75	20	0.43
BRTPEG51H27	508	26.5	50.5	0.75	26	0.56
BRTPEG63	399	14	62.5	0.75	16	0.38
BRTPEG63H21	469	20.5	62.5	0.75	25	0.53
BRTPEG63H27	540	26.5	62.5	0.75	32	0.69

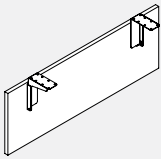
**BRTMPS • Panneau Modesty stratifié**

- Plaque Modesty parallèle, tables simples, LP
- Se fixe au rebord arrière d'une table; assure l'intimité tout en divisant l'espace.
- La plaque intercalaire installée atteint 15" sous la surface de travail.
- Comprend des ferrures d'appui en acier enduit de poudre.
- Panneaux à rebords autonomes à LP de 3/4".
- Il est possible d'abaisser le panneau pour accéder audessous de la surface de travail.
- Remarque : la taille réelle du panneau Modesty n'est pas celle qu'indique le code nominal.

CODE PRODUIT	PRIX	TAILLE/POUCES			POIDS LB	VOL PI <sup>3</sup>
		H	L	P		
BRTMPS36	355	14	30.5	0.75	9	0.21
BRTMPS42	373	14	36.5	0.75	11	0.25
BRTMPS48	391	14	42.5	0.75	13	0.29
BRTMPS54	408	14	48.5	0.75	14	0.32
BRTMPS60	422	14	54.5	0.75	16	0.36
BRTMPS66	441	14	60.5	0.75	17	0.40
BRTMPS72	456	14	66.5	0.75	19	0.43
BRTMPS78	475	14	72.5	0.75	20	0.47
BRTMPS84	490	14	78.5	0.75	22	0.51

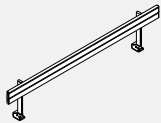
**BRLBST • Rail d'accessoires simple**

- Rail d'accessoires monté sur table
- Compatible avec les accessoires standard.
- Comprend les capuchons d'extrémité et la quincaillerie de montage.
- Veuillez préciser le type de peinture de finition.

CODE PRODUIT	PRIX	TAILLE/POUCES			POIDS LB	VOL PI <sup>3</sup>
		H	L	P		
BRLBST36	297	13.5	33	2.95	5.90	0.26
BRLBST42	310	13.5	39	2.95	6.44	0.30
BRLBST48	320	13.5	45	2.95	6.98	0.35
BRLBST54	333	13.5	51	2.95	7.52	0.39
BRLBST60	342	13.5	57	2.95	8.07	0.43
BRLBST66	352	13.5	63	2.95	8.61	0.48
BRLBST72	366	13.5	69	2.95	9.15	0.52
BRLBST78	376	13.5	75	2.95	9.69	0.56
BRLBST84	388	13.5	81	2.95	10.24	0.61

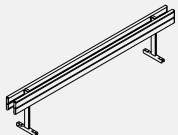
**BRLBB2B • Rail d'accessoires dos-à-dos**

- Le rail d'accessoires à double face s'installe entre les surfaces de travail sur l'ensemble dos-à-dos.
- Compatible avec les accessoires standard.
- Comprend les capuchons d'extrémité et la quincaillerie de montage.
- Veuillez préciser le type de peinture de finition.

CODE PRODUIT	PRIX	TAILLE/POUCES			POIDS LB	VOL PI <sup>3</sup>
		H	L	P		
BRLBB2B36	457	13.5	33	7.50	9.02	0.32
BRLBB2B42	486	13.5	39	7.50	10.10	0.37
BRLBB2B48	510	13.5	45	7.50	11.19	0.42
BRLBB2B54	535	13.5	51	7.50	12.27	0.48
BRLBB2B60	550	13.5	57	7.50	13.36	0.53
BRLBB2B66	574	13.5	63	7.50	14.44	0.58
BRLBB2B72	595	13.5	69	7.50	15.52	0.63
BRLBB2B78	619	13.5	75	7.50	16.61	0.69
BRLBB2B84	643	13.5	81	7.50	17.69	0.74

## Utilisation sur une table simple ou sur une rangée de tables simples, plaques intercalaires d'une hauteur de 16" et 30"

Plaque intercalaire encadrée pour table simple ou une rangée de tables : encastrée de 1,5" aux deux extrémités; installée sur la table de manière à présenter un jeu de 0,6" à l'arrière.

Les plaques intercalaires BRTMFD/BRTMLD de 36" (dimension réelle de 33") - 66" (dimension réelle de 63") sont munies de 2 ferrures de fixation.

Les plaques intercalaires BRTMFD/BRTMLD de 72" (dimension réelle de 69") - 84" (dimension réelle de 81") sont munies de 3 ferrures de fixation.

Plaque intercalaire encadrée d'extrémité pour table simple perpendiculaire  
BREFD/BRELD de 24" (dimension réelle de 21" pour surfaces de travail d'une profondeur de 24")  
BREFD/BRELD de 30" (dimension réelle de 27" pour surfaces de travail d'une profondeur de 30")  
BREFD/BRELD de 36" (dimension réelle de 33" pour surfaces de travail d'une profondeur de 36")

Deux ferrures retiennent la plaque intercalaire au rebord latéral de la surface de travail. S'installe à égalité du rebord arrière, encastré de 3" par rapport au rebord avant de la surface de travail.

Plaques intercalaires encadrées communes perpendiculaires

BRSFD/BRSLD de 24" (dimension réelle de 21" pour surfaces de travail d'une profondeur de 24")  
BRSFD/BRSLD de 30" (dimension réelle de 27" pour surfaces de travail d'une profondeur de 30")  
BRSFD/BRSLD de 36" (dimension réelle de 33" pour surfaces de travail d'une profondeur de 36")

Une ferrure simple retient la plaque intercalaire au rebord arrière de la surface de travail; peut s'installer en dehors du module ou au-dessus de la jonction entre deux surfaces de travail adjacentes. S'installe à égalité du rebord arrière, encastré de 3" par rapport au rebord avant de la surface de travail.

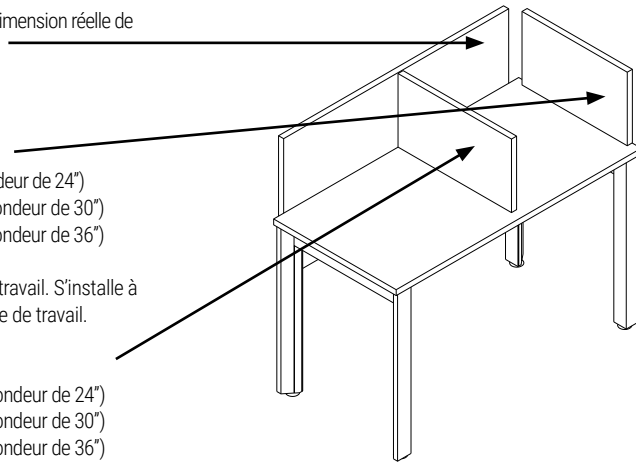

## Plaques intercalaires de 16" pour tables dos-à-dos

Plaque intercalaire encadrée parallèle dos-à-dos perpendiculaire retenue entre deux tables dos-à-dos, encastrée de 1,5" aux deux extrémités; jeu de 0,6" entre la plaque intercalaire et les surfaces de travail. Les plaques intercalaires BRPFD/ BRPLD de 36" (dimension réelle de 33") - 66" (dimension réelle de 63") sont munies de 2 ferrures de fixation.

Les plaques intercalaires BRPFD/BRPLD de 72" (dimension réelle de 69") - 84" (dimension réelle de 81") sont munies de 3 ferrures de fixation.

Plaque intercalaire encadrée dos-à-dos pour cadre commun perpendiculaire BRSDFD/ BRSDLD de 51" (dimension réelle de 45" pour les surfaces de travail d'une profondeur de 24 po).

BRSDFD/BRSDLD de 63" (dimension réelle de 57" pour surfaces de travail dos-à-dos d'une profondeur de 30"). Une ferrure retient la plaque intercalaire dans le jeu entre les surfaces de travail; deux ferrures retiennent le haut de la plaque intercalaire entre deux plaques intercalaires parallèles adjacentes.

REMARQUE : Ne peut s'utiliser seule sans les deux plaques intercalaires parallèles.

Encastrée sur 3" par rapport aux rebords avant de la surface de travail.

Plaque intercalaire encadrée d'extrémité dos-à-dos perpendiculaire  
BREFD/BRELD de 51" (dimension réelle de 45" pour les surfaces de travail dos-à-dos d'une profondeur de 24")

BREFD/BRELD de 63" (dimension réelle de 57" pour les surfaces de travail dos-à-dos d'une profondeur de 30"). Trois ferrures retiennent la plaque intercalaire aux deux rebords latéraux des surfaces de travail. Encastrée sur 3" par rapport aux rebords avant de la surface de travail

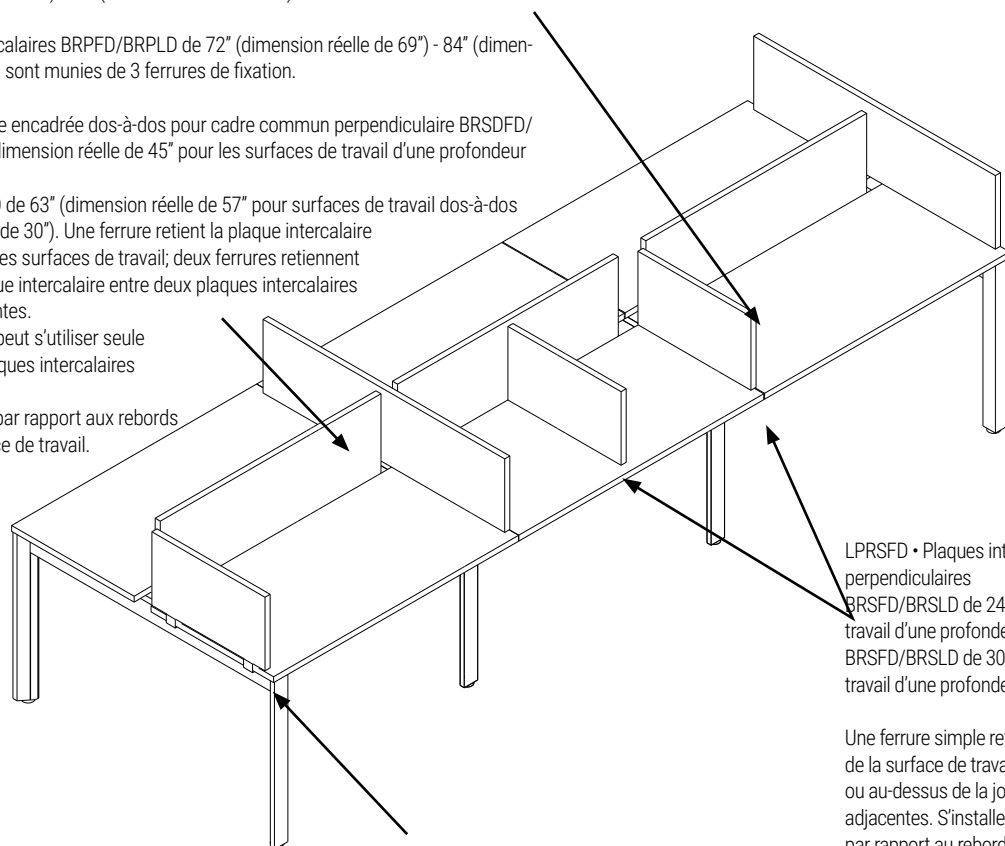

LPRSFD • Plaques intercalaires encadrées communes perpendiculaires  
BRSFD/BRSLD de 24" (dimension réelle de 21" pour surfaces de travail d'une profondeur de 24")  
BRSFD/BRSLD de 30" (dimension réelle de 27" pour surfaces de travail d'une profondeur de 30")

Une ferrure simple retient la plaque intercalaire au rebord arrière de la surface de travail; peut s'installer en dehors du module ou au-dessus de la jonction entre deux surfaces de travail adjacentes. S'installe à égalité du rebord arrière, encastré de 3" par rapport au rebord avant de la surface de travail.

Plaque intercalaire encadrée d'extrémité pour table simple perpendiculaire  
BREFD/BRELD de 24" (dimension réelle de 21" pour les surfaces de travail d'une profondeur de 24")  
BREFD/BRELD de 30" (dimension réelle de 27" pour surfaces de travail d'une profondeur de 30")  
Deux ferrures retiennent la plaque intercalaire au rebord latéral de la surface de travail. S'installe à égalité du rebord arrière, encastré de 3" par rapport au rebord avant de la surface de travail.

Remarque: N'utilisez pas les plaques intercalaires encadrées avec plaques intercalaires de verre. Le matériel de connexion ne convient pas.

## BRPFD/BRPLD • Plaques intercalaires encadrées parallèles dos-à-dos

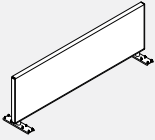

- **Se fixent au-dessous de la surface de travail.**
- Le cadre et la quincaillerie de montage des plaques intercalaires sont peints. Veuillez choisir parmi les peintures métalliques de finition standard.
- La plaque intercalaire de tissu peut s'installer au moyen d'agrafes, sans compter qu'elle est toujours installée à contresens.
- Le centre de la plaque intercalaire peut être fabriqué de tissu, d'un stratifié à basse pression (LP), d'un stratifié à haute pression (HP); il peut comprendre un tableau blanc qui s'essuie à sec (DE) ou un tableau magnétique qui s'essuie à sec (DM).
- Une fois installée, la plaque intercalaire mesure 15,7" depuis le haut de la surface de travail.
- Les plaques intercalaires mesurant de 36" à 54" sont munies de deux ferrures d'appui. Les plaques intercalaires mesurant de 60" à 84" sont munies de trois ferrures d'appui.
- Remarque : Les plaques intercalaires de 60" et 84" doivent être munies de trois ferrures d'appui et ne peuvent s'utiliser avec les surfaces de travail munies d'une porte d'accès unique.

CODE PRODUIT	PRIX			TAILLE/POUCES			POIDS LB	VOL PI³
	GR1	GR2		H	L	P		
BRPFD36	351	386		16	33	1.25	13	0.92
BRPFD42	363	396		16	39	1.25	15	1.08
BRPFD48	416	456		16	45	1.25	17	1.25
BRPFD54	434	483		16	51	1.25	19	1.42
BRPFD60	523	574		16	57	1.25	22	1.58
BRPFD66	551	608		16	63	1.25	23	1.75
BRPFD72	569	631		16	69	1.25	25	1.92
BRPFD78	578	643		16	75	1.25	27	2.08
BRPFD84	605	676		16	81	1.25	28	2.25

CODE PRODUIT	PRIX					TAILLE/POUCES			LP/HP/DE	MAG LB	VOL PI³
	LP	HP	DE	DM		H	L	P			
BRPLD36	259	336	437	731		16	33	1.25	17	20	0.92
BRPLD42	273	357	473	809		16	39	1.25	19	23	1.08
BRPLD48	306	416	543	930		16	45	1.25	21	26	1.25
BRPLD54	357	501	886	1656		16	51	1.25	24	29	1.42
BRPLD60	431	591	935	1709		16	57	1.25	26	32	1.58
BRPLD66	444	645	943	1813		16	63	1.25	30	37	1.75
BRPLD72	459	649	1000	1827		16	69	1.25	33	40	1.92
BRPLD78	465	679	1007	1844		16	75	1.25	35	43	2.08
BRPLD84	475	712	1017	1857		16	81	1.25	37	46	2.25

## BREFD/BRELD • Plaques intercalaires encadrées d'extrémité de table simple perpendiculaire

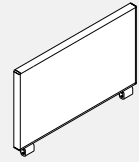

- **Ces plaques sont reliées à l'extrémité perpendiculaire d'une table simple ou dos-à-dos.**
- Le cadre et la quincaillerie de montage des plaques intercalaires sont peints. Veuillez choisir parmi les peintures métalliques de finition standard.
- La plaque intercalaire de tissu peut s'installer au moyen d'agrafes sans compter qu'elle est toujours installée à contresens. Le centre de la plaque intercalaire peut être fabriqué de tissu, d'un stratifié à basse pression (LP), d'un stratifié à haute pression (HP), d'un tableau blanc qui s'essuie à sec (DE) ou du côté utilisateur seulement d'un tableau magnétique qui s'essuie à sec (DM).
- Une fois installée, la plaque intercalaire mesure 15,7" depuis le haut de la surface de travail.
- La plaque intercalaire est munie de deux ferrures d'appui.
- Lorsqu'on commande un tableau magnétique qui s'essuie à sec (DM), celui-ci se retrouve du côté de l'utilisateur seulement, alors qu'un tableau blanc qui s'essuie à sec (DE) se trouve du côté opposé.
- Deux ferrures retiennent la plaque intercalaire au rebord latéral de la surface de travail. S'installe à égalité du rebord arrière, encastré de 3" par rapport au rebord avant de la surface de travail.

CODE PRODUIT	PRIX			TAILLE/POUCES			POIDS LB	VOL PI³
	GR1	GR2		H	L	P		
BREFD24	271	301		16	21	1.25	9	0.58
BREFD30	280	309		16	27	1.25	11	0.75
BREFD36	306	342		16	33	1.25	12	0.92

CODE PRODUIT	PRIX					TAILLE/POUCES			LP/HP/DE	MAG LB	VOL PI³
	LP	HP	DE	DM		H	L	P			
BRELD24	194	249	314	378		16	21	1.25	12	14	0.58
BRELD30	214	285	350	431		16	27	1.25	14	17	0.75
BRELD36	221	302	401	501		16	33	1.25	16	20	0.92

## BRSFD/BRSLD • Plaques intercalaires encadrées communes perpendiculaires

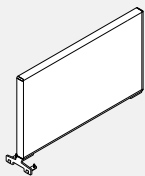

- **Ces plaques doivent être reliées n'importe où le long des surfaces de travail et entre ces dernières pour diviser l'espace et assurer l'intimité.**
- La plaque intercalaire est fixée sous la surface de travail, à égalité de l'endos de la table et encastrée de 3" par rapport au rebord avant du côté de l'utilisateur.
- Le cadre et la quincaillerie de raccordement des plaques intercalaires sont peints. Veuillez choisir parmi les peintures métalliques de finition standard.
- La plaque intercalaire de tissu peut s'installer au moyen d'agrafes sans compter qu'elle est toujours installée à contresens. Le centre de la plaque intercalaire peut être fabriqué de tissu, d'un stratifié à basse pression (LP), d'un stratifié à haute pression (HP); il peut comprendre un tableau blanc qui s'essuie à sec (DE) ou un tableau magnétique qui s'essuie à sec (DM).
- Une fois installée, la plaque intercalaire mesure 15,7" depuis le haut de la surface de travail.
- La plaque intercalaire est munie d'une ferrure d'appui à l'arrière et d'une plaque d'écartement recouverte d'un adhésif à double face à l'avant.

CODE PRODUIT	PRIX			TAILLE/POUCES			POIDS LB	VOL PI³
	GR1	GR2		H	L	P		
BRSFD24	262	289		16	21	1.25	9	0.58
BRSFD30	271	301		16	27	1.25	11	0.75
BRSFD36	299	332		16	33	1.25	12	0.92

CODE PRODUIT	PRIX					TAILLE/POUCES			LP/HP/DE	MAG LB	VOL PI³
	LP	HP	DE	DM		H	L	P			
BRSLD24	194	244	306	501		16	21	1.25	12	14	0.58
BRSLD30	208	279	343	621		16	27	1.25	14	17	0.75
BRSLD36	221	302	401	687		16	33	1.25	16	20	0.92

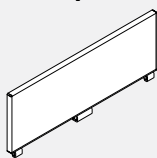

**BREDFD/BREDLD • Plaques intercalaires encadrées d'extrémité dos-à-dos perpendiculaires**

- Ces plaques doivent être reliées à l'extrémité d'une suite de tables dos-à-dos pour assurer l'intimité.

• La plaque intercalaire est fixée sous la surface de travail et encastrée de 3" par rapport au rebord avant d'un côté ou de l'autre.

• Le cadre et la quincaillerie de montage des plaques intercalaires sont peints. Veuillez choisir parmi les peintures métalliques de finition standard.

• La plaque intercalaire de tissu peut s'installer au moyen d'agrafes sans compter qu'elle est toujours installée à contresens.

• Le centre de la plaque intercalaire peut être fabriqué de tissu, d'un stratifié à basse pression (LP), d'un stratifié à haute pression (HP); il peut comprendre un tableau blanc qui s'essuie à sec (DE) ou un tableau magnétique qui s'essuie à sec (DN) du côté de l'utilisateur seulement.

• Une fois installée, la plaque intercalaire mesure 15,7" depuis le haut de la surface de travail.

• La plaque intercalaire est munie d'une grande et de 2 petites ferrures d'appui.

• Lorsqu'on commande un tableau magnétique qui s'essuie à sec (DM), celui-ci se retrouve du côté de l'utilisateur seulement, alors qu'un tableau blanc qui s'essuie à sec (DE) se trouve du côté opposé.

CODE PRODUIT	PRIX		TAILLE/POUCES			POIDS LB	VOL PI <sup>3</sup>
	GR1	GR2	H	L	P		
BREDFD51	422	468	16	45	1.25	18	1.25
BREDFD63	478	527	16	57	1.25	21	1.58

CODE PRODUIT	PRIX					TAILLE/POUCES			LP/HP/DE LB	MAG LB	VOL PI <sup>3</sup>
	LP	HP	DE	DM	DM	H	L	P			
BREDLD51	314	420	557	679	16	45	1.25	21	26	1.25	
BREDLD63	386	551	901	1153	16	57	1.25	26	32	1.58	

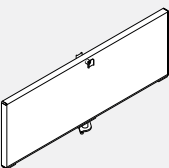
**BRSDFD/BRSDLD • Plaques intercalaires encadrées communes dos-à-dos perpendiculaires**

- Ces plaques doivent être reliées entre des plaques intercalaires encadrées parallèles de tables dos-à-dos afin de diviser l'espace et pour assurer l'intimité.

• La plaque intercalaire est fixée sous la surface de travail et encastrée de 3" par rapport au rebord avant d'un côté ou de l'autre.

• Le cadre et la quincaillerie de montage des plaques intercalaires sont peints. Veuillez choisir parmi les peintures métalliques de finition standard.

• La plaque intercalaire de tissu peut s'installer au

moyen d'agrafes sans compter qu'elle est toujours installée à contresens. Le centre de la plaque intercalaire peut être fabriqué de tissu, d'un stratifié à basse pression (LP), d'un stratifié à haute pression (HP); il peut comprendre un tableau blanc qui s'essuie à sec (DE) ou un tableau magnétique qui s'essuie à sec (DM).

• Une fois installée, la plaque intercalaire mesure 15,7" depuis le haut de la surface de travail.

• La plaque intercalaire est munie d'une ferrure d'appui centrale, de deux plaques d'écartement avec adhésif et de deux brides d'écartement supérieures.

• REMARQUE : Ne peut s'utiliser seule sans les deux plaques intercalaires parallèles.

CODE PRODUIT	PRIX		TAILLE/POUCES			POIDS LB	VOL PI <sup>3</sup>
	GR1	GR2	H	L	P		
BRSDFD51	397	439	16	45	1.25	17	1.25
BRSDFD63	451	501	16	57	1.25	20	1.58

CODE PRODUIT	PRIX					TAILLE/POUCES			LP/HP/DE LB	MAG LB	VOL PI <sup>3</sup>
	LP	HP	DE	DM	DM	H	L	P			
BRSDLD51	302	408	537	921	16	45	1.25	21	26	1.25	
BRSDLD63	372	528	879	1651	16	57	1.25	26	32	1.58	

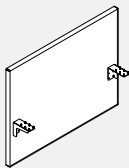
**BRTMFD/BRTMLD • Plaques intercalaires encadrées montées sur table**

- Plaque intercalaire parallèle pour tables simples

• Le cadre et la quincaillerie de montage des plaques intercalaires sont peints. Veuillez choisir parmi les peintures métalliques de finition standard.

• La plaque intercalaire de tissu peut s'installer au moyen d'agrafes, sans compter qu'elle est toujours installée à contresens.

• Le centre de la plaque intercalaire peut être fabriqué de tissu, d'un stratifié à basse pression (LP), d'un stratifié à haute pression (HP); il peut comprendre un tableau blanc qui s'essuie à sec (DE) ou un tableau magnétique qui s'essuie à sec (DM) du côté de l'utilisateur seulement.

• Se fixe au-dessous de la surface de travail.

• Le jeu de 0,6" entre la surface de travail et la plaque intercalaire permet le passage des câbles.

• Une fois installée, la plaque intercalaire se prolonge de 15,7" vers le haut et de 15" vers le bas depuis le haut de la surface de travail.

• Les plaques intercalaires mesurant de 36" à 66" sont munies de deux ferrures d'appui. Les plaques intercalaires de 72" à 84" sont munies de trois ferrures d'appui.

• Lorsqu'on commande un tableau magnétique qui s'essuie à sec (DM), celui-ci se retrouve du côté de l'utilisateur seulement, alors qu'un tableau blanc qui s'essuie à sec (DE) se trouve du côté opposé.

• REMARQUE : Les plaques intercalaires de 72" et 84" doivent être munies de trois ferrures d'appui et ne peuvent s'utiliser avec les surfaces de travail munies d'une porte d'accès unique

• REMARQUE SUR LE STRATIFIÉ: Les séparateurs de 72 à 84 pouces nécessitent 3 supports et ne peuvent pas être utilisés avec des surfaces de travail dotées d'une seule porte d'accès.

• REMARQUE SUR LES TISSUS: Les séparateurs de 60" à 84" nécessitent 3 supports et ne peuvent pas être utilisés avec des surfaces de travail dotées d'une seule porte d'accès.

CODE PRODUIT	PRIX		TAILLE/POUCES			POIDS LB	VOL PI <sup>3</sup>
	GR1	GR2	H	L	P		
BRTMFD36	316	350	30	33	1.25	20	1.90
BRTMFD42	378	415	30	39	1.25	22	2.03
BRTMFD48	422	468	30	45	1.25	25	2.34
BRTMFD54	471	520	30	51	1.25	27	2.66
BRTMFD60	534	582	30	57	1.25	30	2.97
BRTMFD66	605	660	30	63	1.25	33	3.28
BRTMFD72	622	687	30	69	1.25	37	3.59
BRTMFD78	649	713	30	75	1.25	40	3.91
BRTMFD84	694	765	30	81	1.25	43	4.22

CODE PRODUIT	PRIX					TAILLE/POUCES			LP/HP/DE LB	MAG LB	VOL PI <sup>3</sup>
	LP	HP	DE	DM	DM	H	L	P			
BRTMLD36	376	525	763	1220	30	33	1.25	30	38	1.90	
BRTMLD42	391	542	1101	1477	30	39	1.25	34	42	2.03	
BRTMLD48	407	556	1107	1573	30	45	1.25	38	48	2.34	
BRTMLD54	420	573	2122	2878	30	51	1.25	43	54	2.66	
BRTMLD60	444	593	2251	3047	30	57	1.25	48	60	2.97	
BRTMLD66	459	673	2257	3062	30	63	1.25	52	66	3.28	
BRTMLD72	482	693	2272	3078	30	69	1.25	57	71	3.59	
BRTMLD78	956	1273	2287	3091	30	75	1.25	61	77	3.91	
BRTMLD84	971	1288	2301	3106	30	81	1.25	66	83	4.22	



## BRTADP-H24 • Kit de vitrine de séparation en polycarbonate pour module dos-à-dos, 24 po. de hauteur

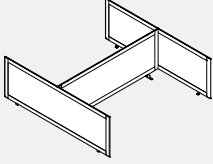

- **Contribuent à la paix d'esprit tout en favorisant la productivité dans les espaces de travail collaboratif.**
- Les vitrines de table sont légères et faciles à nettoyer.
- Les écrans sont faits de cadre en aluminium peint en poudre, polycarbonate cannelé translucide et tout les ferrure de raccord peint sont comprises.
- Les modules se prolongent de 6.237 po. à l'avant de chaque surface de travail.
- L'écran central se place au-dessus de l'espace entre les surfaces de travail permettant d'acheminer les câbles vers le chemin de câbles; l'espace pour chaque côté est d'environ 1,25 po.
- BRTADP51xxH24 sont destinés aux surfaces de 24" de profondeur et BRTAD-P63xxH24 aux surfaces de 30" de profondeur.
- La largeur et la profondeur sont des tailles nominales représentant les tailles de la table FreeFit. Permettre un surplomb de 0,25 po. sur les côtés, 1,5 po. à l'arrière et 6,237 po. à l'avant.
- Les cadres en aluminium peint sont offerts dans tous les finis Bridges de série. Le capuchon de garniture d'extrémité est disponible uniquement en CHR - charbon.

CODE PRODUIT	PRIX	TAILLE/POUCES			POIDS LB	VOL PI³
		H	L	P		
BRTADP5136H24	1102	24.63	36	50.5	33.00	6.31
BRTADP5142H24	1125	24.63	42	50.5	34.50	7.36
BRTADP5148H24	1147	24.63	48	50.5	36.00	8.42
BRTADP5154H24	1170	24.63	54	50.5	37.50	9.47
BRTADP5160H24	1194	24.63	60	50.5	39.00	10.52
BRTADP5166H24	1218	24.63	66	50.5	40.50	11.57
BRTADP5172H24	1238	24.63	72	50.5	42.00	12.63
BRTADP5178H24	1262	24.63	78	50.5	43.50	13.68
BRTADP5184H24	1286	24.63	84	50.5	45.00	14.73
BRTADP6336H24	1193	24.63	36	62.5	46.50	7.81
BRTADP6342H24	1214	24.63	42	62.5	48.00	9.11
BRTADP6348H24	1237	24.63	48	62.5	49.50	10.42
BRTADP6354H24	1261	24.63	54	62.5	51.00	11.72
BRTADP6360H24	1283	24.63	60	62.5	52.50	13.02
BRTADP6366H24	1305	24.63	66	62.5	54.00	14.32
BRTADP6372H24	1329	24.63	72	62.5	55.50	15.63
BRTADP6378H24	1352	24.63	78	62.5	57.00	16.93
BRTADP6384H24	1375	24.63	84	62.5	58.50	18.23

## BRTADP-H30 • Kit de vitrine de séparation en polycarbonate pour module dos-à-dos, 30 po. de hauteur

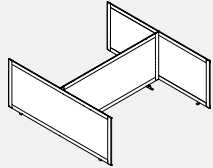

- **Contribuent à la paix d'esprit tout en favorisant la productivité dans les espaces de travail collaboratif.**
- Les vitrines de table sont légères et faciles à nettoyer.
- Les écrans sont faits de cadre en aluminium peint en poudre, polycarbonate cannelé translucide et tout les ferrure de raccord peint sont comprises.
- Les modules se prolongent de 6.237 po. à l'avant de chaque surface de travail.
- L'écran central se place au-dessus de l'espace entre les surfaces de travail permettant d'acheminer les câbles vers le chemin de câbles; l'espace pour chaque côté est d'environ 1,25 po.
- BRTADP51xxH30 sont destinés aux surfaces de 24" de profondeur et BRTAD-P63xxH30 aux surfaces de 30" de profondeur.
- La largeur et la profondeur sont des tailles nominales représentant les tailles de la table FreeFit. Permettre un surplomb de 0,25 po. sur les côtés, 1,5 po. à l'arrière et 6,237 po. à l'avant.
- Les cadres en aluminium peint sont offerts dans tous les finis Bridges de série. Le capuchon de garniture d'extrémité est disponible uniquement en CHR - charbon.

CODE PRODUIT	PRIX	TAILLE/POUCES			POIDS LB	VOL PI³
		H	L	P		
BRTADP5136H30	1223	30.63	36	50.5	35.50	6.31
BRTADP5142H30	1248	30.63	42	50.5	37.00	7.36
BRTADP5148H30	1275	30.63	48	50.5	38.50	8.42
BRTADP5154H30	1302	30.63	54	50.5	40.00	9.47
BRTADP5160H30	1328	30.63	60	50.5	41.50	10.52
BRTADP5166H30	1355	30.63	66	50.5	43.00	11.57
BRTADP5172H30	1381	30.63	72	50.5	44.50	12.63
BRTADP5178H30	1407	30.63	78	50.5	46.00	13.68
BRTADP5184H30	1435	30.63	84	50.5	47.50	14.73
BRTADP6336H30	1372	30.63	36	62.5	49.00	7.81
BRTADP6342H30	1398	30.63	42	62.5	50.50	9.11
BRTADP6348H30	1428	30.63	48	62.5	52.00	10.42
BRTADP6354H30	1451	30.63	54	62.5	53.50	11.72
BRTADP6360H30	1480	30.63	60	62.5	55.00	13.02
BRTADP6366H30	1506	30.63	66	62.5	56.50	14.32
BRTADP6372H30	1533	30.63	72	62.5	58.00	15.63
BRTADP6378H30	1560	30.63	78	62.5	59.50	16.93
BRTADP6384H30	1585	30.63	84	62.5	61.00	18.23

## BRTADPE-H24 - Kit d'extension de vitrine de séparation en polycarbonate pour module dos-à-dos, 24 po.

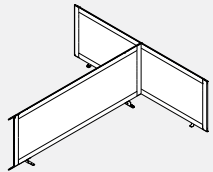

- **Fournit une extension pour la confidentialité dans un environnement ouvert. Conçu pour toujours se connecter au kit de vitrine de séparation pour module dos-à-dos.**
- Les vitrines de table sont légères et faciles à nettoyer.
- Les écrans sont faits de cadre en aluminium peint en poudre, polycarbonate cannelé translucide et tout les ferrure de raccord peint sont comprises.
- Les modules se prolongent de 6.237 po. à l'avant de chaque surface de travail.
- L'écran central se place au-dessus de l'espace entre les surfaces de travail permettant d'acheminer les câbles vers le chemin de câbles; l'espace pour chaque côté est d'environ 1,25 po.
- BRTADPE51xxH24 sont destinés aux surfaces de 24" de profondeur et BRTADPE63xxH24 aux surfaces de 30" de profondeur.
- La largeur et la profondeur sont des tailles nominales représentant les tailles de la table FreeFit. Permettre un surplomb de 0,25 po. sur les côtés, 1,5 po. à l'arrière et 6,237 po. à l'avant.
- Les cadres en aluminium peint sont offerts dans tous les finis Bridges de série. Le capuchon de garniture d'extrémité est disponible uniquement en CHR - charbon.
- Peut être utilisé comme connexion gauche ou droite.

CODE PRODUIT	PRIX	TAILLE/POUCES			POIDS LB	VOL PI³
		H	L	P		
BRTADPE5136H24	747	24.63	36	50.5	26.35	6.31
BRTADPE5142H24	767	24.63	42	50.5	27.85	7.36
BRTADPE5148H24	791	24.63	48	50.5	29.35	8.42
BRTADPE5154H24	816	24.63	54	50.5	30.85	9.47
BRTADPE5160H24	839	24.63	60	50.5	32.35	10.52
BRTADPE5166H24	862	24.63	66	50.5	33.85	11.57
BRTADPE5172H24	885	24.63	72	50.5	35.35	12.63
BRTADPE5178H24	907	24.63	78	50.5	36.85	13.68
BRTADPE5184H24	930	24.63	84	50.5	38.35	14.73
BRTADPE6336H24	790	24.63	36	62.5	39.85	7.81
BRTADPE6342H24	814	24.63	42	62.5	41.35	9.11
BRTADPE6348H24	837	24.63	48	62.5	42.85	10.42
BRTADPE6354H24	860	24.63	54	62.5	44.35	11.72
BRTADPE6360H24	884	24.63	60	62.5	45.85	13.02
BRTADPE6366H24	907	24.63	66	62.5	47.35	14.32
BRTADPE6372H24	929	24.63	72	62.5	48.85	15.63
BRTADPE6378H24	952	24.63	78	62.5	50.35	16.93
BRTADPE6384H24	975	24.63	84	62.5	51.85	18.23

### BRTADPE-H30 - Kit d'extension de vitrine de séparation en polycarbonate pour module dos-à-dos, 30 po. de hauteur

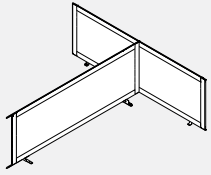

- **Fournit une extension pour la confidentialité dans un environnement ouvert. Conçu pour toujours se connecter au kit de vitrine de séparation pour module dos-à-dos.**

- Les vitrines de table sont légères et faciles à nettoyer.
- Les écrans sont faits de cadre en aluminium peint en poudre, polycarbonate cannelé translucide et tout les ferrure de raccord peint sont comprises.
- Les modules se prolongent de 6.237 po. à l'avant de chaque surface de travail.
- L'écran central se place au-dessus de l'espace entre les surfaces de travail permettant d'acheminer les câbles vers le chemin de câbles; l'espace pour chaque côté est d'environ 1,25 po.
- BRTADPE51xxH24 sont destinés aux surfaces de 24" de profondeur et BRTADPE63xxH24 aux surfaces de 30" de profondeur.
- La largeur et la profondeur sont des tailles nominales représentant les tailles de la table FreeFit. Permettre un surplomb de 0,25 po. sur les côtés, 1,5 po. à l'arrière et 6,237 po. à l'avant.
- Les cadres en aluminium peint sont offerts dans tous les finis Bridges de série. Le capuchon de garniture d'extrémité est disponible uniquement en CHR - charbon.
- Peut être utilisé comme connexion gauche ou droite.

CODE PRODUIT	PRIX	TAILLE/POUCES			POIDS LB	VOL PI³
		H	L	P		
BRTADPE5136H30	820	30.63	36	50.50	28.85	6.31
BRTADPE5142H30	849	30.63	42	50.50	30.35	7.36
BRTADPE5148H30	874	30.63	48	50.50	31.85	8.42
BRTADPE5154H30	901	30.63	54	50.50	33.35	9.47
BRTADPE5160H30	928	30.63	60	50.50	34.85	10.52
BRTADPE5166H30	954	30.63	66	50.50	36.35	11.57
BRTADPE5172H30	982	30.63	72	50.50	37.85	12.63
BRTADPE5178H30	1006	30.63	78	50.50	39.35	13.68
BRTADPE5184H30	1033	30.63	84	50.50	40.85	14.73
BRTADPE6336H30	872	30.63	36	62.50	42.35	7.81
BRTADPE6342H30	898	30.63	42	62.50	43.85	9.11
BRTADPE6348H30	926	30.63	48	62.50	45.35	10.42
BRTADPE6354H30	952	30.63	54	62.50	46.85	11.72
BRTADPE6360H30	981	30.63	60	62.50	48.35	13.02
BRTADPE6366H30	1004	30.63	66	62.50	49.85	14.32
BRTADPE6372H30	1033	30.63	72	62.50	51.35	15.63
BRTADPE6378H30	1060	30.63	78	62.50	52.85	16.93
BRTADPE6384H30	1086	30.63	84	62.50	54.35	18.23

### BRTADP-H24 - Kit de vitrine de séparation en polycarbonate pour table simple, 24 po. de hauteur

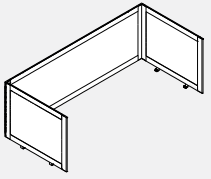

- **Contribuent à la paix d'esprit tout en favorisant la productivité dans les espaces de travail collaboratif.**

- Les vitrines de table sont légères et faciles à nettoyer.
- Les écrans sont faits de cadre en aluminium peint en poudre, polycarbonate cannelé translucide et tout les ferrure de raccord peint sont comprises.
- Les modules se prolongent de 6.237 po. à l'avant de chaque surface de travail.
- L'écran central se place sur le bord arrière de la surface de travail permettant d'acheminer les câbles vers le chemin de câbles; l'espace est d'environ 1,25 po.
- BRTADP24xxH24 sont destinés aux surfaces de 24" de profondeur et BRTADP30xxH24 aux surfaces de 30" de profondeur.
- La largeur et la profondeur sont des tailles nominales représentant les tailles de la table FreeFit. Permettre un surplomb de 0,25 po. sur les côtés, 1,5 po. à l'arrière et 6,237 po. à l'avant.
- Les cadres en aluminium peint sont offerts dans tous les finis Bridges de série. Le capuchon de garniture d'extrémité est disponible uniquement en CHR - charbon.

CODE PRODUIT	PRIX	TAILLE/POUCES			POIDS LB	VOL PI³
		H	L	P		
BRTADP2436H24	760	24.63	36	31.75	26.55	3.97
BRTADP2442H24	784	24.63	42	31.75	28.10	4.63
BRTADP2448H24	806	24.63	48	31.75	29.65	5.29
BRTADP2454H24	829	24.63	54	31.75	31.20	5.95
BRTADP2460H24	853	24.63	60	31.75	32.75	6.61
BRTADP2466H24	876	24.63	66	31.75	34.30	7.28
BRTADP2472H24	897	24.63	72	31.75	35.85	7.94
BRTADP2478H24	921	24.63	78	31.75	37.40	8.60
BRTADP2484H24	947	24.63	84	31.75	38.95	9.26
BRTADP3036H24	816	24.63	36	37.75	40.50	4.72
BRTADP3042H24	839	24.63	42	37.75	42.05	5.51
BRTADP3048H24	862	24.63	48	37.75	43.60	6.29
BRTADP3054H24	885	24.63	54	37.75	45.15	7.08
BRTADP3060H24	907	24.63	60	37.75	46.70	7.87
BRTADP3066H24	930	24.63	66	37.75	48.25	8.65
BRTADP3072H24	954	24.63	72	37.75	49.80	9.44
BRTADP3078H24	976	24.63	78	37.75	51.35	10.22
BRTADP3084H24	999	24.63	84	37.75	52.90	11.01

### BRTADP-H30 - Kit de vitrine de séparation en polycarbonate pour table simple, 30 po. de hauteur

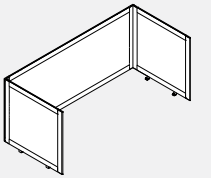

- **Contribuent à la paix d'esprit tout en favorisant la productivité dans les espaces de travail collaboratif.**

- Les vitrines de table sont légères et faciles à nettoyer.
- Les écrans sont faits de cadre en aluminium peint en poudre, polycarbonate cannelé translucide et tout les ferrure de raccord peint sont comprises.
- Les modules se prolongent de 6.237 po. à l'avant de chaque surface de travail.
- L'écran central se place sur le bord arrière de la surface de travail permettant d'acheminer les câbles vers le chemin de câbles; l'espace est d'environ 1,25 po.
- BRTADP24xxH30 sont destinés aux surfaces de 24" de profondeur et BRTADPE30xxH24 aux surfaces de 30" de profondeur.
- La largeur et la profondeur sont des tailles nominales représentant les tailles de la table FreeFit. Permettre un surplomb de 0,25 po. sur les côtés, 1,5 po. à l'arrière et 6,237 po. à l'avant.
- Les cadres en aluminium peint sont offerts dans tous les finis Bridges de série. Le capuchon de garniture d'extrémité est disponible uniquement en CHR - charbon.

CODE PRODUIT	PRIX	TAILLE/POUCES			POIDS LB	VOL PI³
		H	L	P		
BRTADP2436H30	853	30.63	36	31.75	28.85	3.97
BRTADP2442H30	882	30.63	42	31.75	30.35	4.63
BRTADP2448H30	907	30.63	48	31.75	31.85	5.29
BRTADP2454H30	932	30.63	54	31.75	33.35	5.95
BRTADP2460H30	960	30.63	60	31.75	34.85	6.61
BRTADP2466H30	986	30.63	66	31.75	36.35	7.28
BRTADP2472H30	1015	30.63	72	31.75	37.85	7.94
BRTADP2478H30	1039	30.63	78	31.75	39.35	8.60
BRTADP2484H30	1065	30.63	84	31.75	40.85	9.26
BRTADP3036H30	905	30.63	36	37.75	42.35	4.72
BRTADP3042H30	932	30.63	42	37.75	43.85	5.51
BRTADP3048H30	959	30.63	48	37.75	45.35	6.29
BRTADP3054H30	985	30.63	54	37.75	46.85	7.08
BRTADP3060H30	1012	30.63	60	37.75	48.35	7.87
BRTADP3066H30	1038	30.63	66	37.75	49.85	8.65
BRTADP3072H30	1064	30.63	72	37.75	51.35	9.44
BRTADP3078H30	1091	30.63	78	37.75	52.85	10.22
BRTADP3084H30	1118	30.63	84	37.75	54.35	11.01

### BRTADPE-H24 - Kit d'extension de vitrine de séparation polycarbonate pour table simple, 24 po. de hauteur

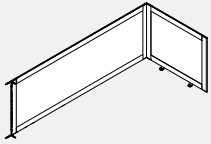

- Contribuent à la paix d'esprit tout en favorisant la productivité dans les espaces de travail collaboratif.
- Les vitrines de table sont légères et faciles à nettoyer.
- Les écrans sont faits de cadre en aluminium peint en poudre, polycarbonate cannelé translucide et tout les ferrure de raccord peint sont comprises.
- Les modules se prolongent de 6.237 po. à l'avant de chaque surface de travail.
- L'écran central se place sur le bord arrière de la surface de travail permettant d'acheminer les câbles vers le chemin de câbles; l'espace est d'environ 1,25 po.
- RTADPE24xxH24 sont destinés aux surfaces de 24" de profondeur et BRTADPE30xxH24 aux surfaces de 30" de profondeur.
- La largeur et la profondeur sont des tailles nominales représentant les tailles de la table FreeFit. Permettre un surplomb de 0,25 po. sur les côtés, 1,5 po. à l'arrière et 6,237 po. à l'avant.
- Les cadres en aluminium peint sont offerts dans tous les finis Bridges de série. Le capuchon de garniture d'extrémité est disponible uniquement en CHR - charbon.
- Peut être utilisé comme connexion gauche ou droite.

CODE PRODUIT	PRIX	TAILLE/POUCES			POIDS LB	VOL PI³
		H	L	P		
BRTADPE2436H24	570	24.63	36	31.75	21.05	3.97
BRTADPE2442H24	626	24.63	42	31.75	22.60	4.63
BRTADPE2448H24	649	24.63	48	31.75	24.15	5.29
BRTADPE2454H24	672	24.63	54	31.75	25.70	5.95
BRTADPE2460H24	694	24.63	60	31.75	27.25	6.61
BRTADPE2466H24	718	24.63	66	31.75	28.80	7.28
BRTADPE2472H24	741	24.63	72	31.75	30.35	7.94
BRTADPE2478H24	763	24.63	78	31.75	31.90	8.60
BRTADPE2484H24	786	24.63	84	31.75	33.45	9.26
BRTADPE3036H24	592	24.63	36	37.75	35.00	4.72
BRTADPE3042H24	648	24.63	42	37.75	36.55	5.51
BRTADPE3048H24	672	24.63	48	37.75	38.10	6.29
BRTADPE3054H24	694	24.63	54	37.75	39.65	7.08
BRTADPE3060H24	718	24.63	60	37.75	41.20	7.87
BRTADPE3066H24	740	24.63	66	37.75	42.75	8.65
BRTADPE3072H24	762	24.63	72	37.75	44.30	9.44
BRTADPE3078H24	786	24.63	78	37.75	45.85	10.22
BRTADPE3084H24	811	24.63	84	37.75	47.40	11.01

### BRTADPE-H30 - Kit d'extension de vitrine de séparation polycarbonate pour table simple, 30 po. de hauteur

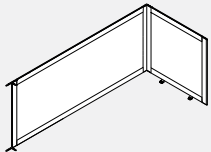

- Contribuent à la paix d'esprit tout en favorisant la productivité dans les espaces de travail collaboratif.
- Les vitrines de table sont légères et faciles à nettoyer.
- Les écrans sont faits de cadre en aluminium peint en poudre, polycarbonate cannelé translucide et tout les ferrure de raccord peint sont comprises.
- Les modules se prolongent de 6.237 po. à l'avant de chaque surface de travail.
- L'écran central se place sur le bord arrière de la surface de travail permettant d'acheminer les câbles vers le chemin de câbles; l'espace est d'environ 1,25 po.
- BRTADPE24xxH30 sont destinés aux surfaces de 24" de profondeur et BRTADPE30xxH30 aux surfaces de 30" de profondeur.
- La largeur et la profondeur sont des tailles nominales représentant les tailles de la table FreeFit. Permettre un surplomb de 0,25 po. sur les côtés, 1,5 po. à l'arrière et 6,237 po. à l'avant.
- Les cadres en aluminium peint sont offerts dans tous les finis Bridges de série. Le capuchon de garniture d'extrémité est disponible uniquement en CHR - charbon.
- Peut être utilisé comme connexion gauche ou droite.

CODE PRODUIT	PRIX	TAILLE/POUCES			POIDS LB	VOL PI³
		H	L	P		
BRTADPE2436H30	627	30.63	36	31.75	22.85	3.97
BRTADPE2442H30	687	30.63	42	31.75	24.40	4.63
BRTADPE2448H30	713	30.63	48	31.75	25.95	5.29
BRTADPE2454H30	739	30.63	54	31.75	27.50	5.95
BRTADPE2460H30	765	30.63	60	31.75	29.05	6.61
BRTADPE2466H30	791	30.63	66	31.75	30.60	7.28
BRTADPE2472H30	818	30.63	72	31.75	32.15	7.94
BRTADPE2478H30	846	30.63	78	31.75	33.70	8.60
BRTADPE2484H30	870	30.63	84	31.75	35.25	9.26
BRTADPE3036H30	654	30.63	36	37.75	36.80	4.72
BRTADPE3042H30	713	30.63	42	37.75	38.35	5.51
BRTADPE3048H30	739	30.63	48	37.75	39.90	6.29
BRTADPE3054H30	763	30.63	54	37.75	41.45	7.08
BRTADPE3060H30	791	30.63	60	37.75	43.00	7.87
BRTADPE3066H30	818	30.63	66	37.75	44.55	8.65
BRTADPE3072H30	845	30.63	72	37.75	46.10	9.44
BRTADPE3078H30	870	30.63	78	37.75	47.65	10.22
BRTADPE3084H30	896	30.63	84	37.75	49.20	11.01

### BRTADG-H24 • Kit de d'écran de séparation en verre pour module dos-à-dos, 24 po. de hauteur

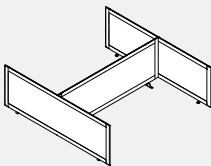

- Contribuent à la paix d'esprit tout en favorisant la productivité dans les espaces de travail collaboratif.
- Les vitrines de table sont faciles à nettoyer.
- Les écrans sont faits de cadre en aluminium peint en poudre, verre clair (CLR) det 4mm et tout les ferrure de raccord peint sont comprises.
- Les modules se prolongent de 6.25 po. à l'avant de chaque surface de travail.
- L'écran central se place au-dessus de l'espace entre les surfaces de travail permettant d'acheminer les câbles vers le chemin de câbles; l'espace pour chaque côté est d'environ 1 po.
- BRTADG51xxH24 sont destinés aux surfaces de 24" de profondeur et BRTADG63xxH24 aux surfaces de 30" de profondeur.
- La largeur et la profondeur sont des tailles nominales représentant les tailles de la table FreeFit. Permettre un surplomb de 0,25 po. sur les côtés et 6,25 po. à l'avant.
- Les cadres en aluminium peint sont offerts dans tous les finis Bridges de série. Le capuchon de garniture d'extrémité est disponible uniquement en CHR - charbon.
- Le supplément pour verre dépoli (FRST) est de 20%.

CODE PRODUIT	PRIX	TAILLE/POUCES			POIDS LB	VOL PI³
		H	L	P		
BRTADG5136H24	1431	24.6	36	50.5	33.00	6.31
BRTADG5142H24	1464	24.6	42	50.5	34.50	7.36
BRTADG5148H24	1498	24.6	48	50.5	36.00	8.42
BRTADG5154H24	1533	24.6	54	50.5	37.50	9.47
BRTADG5160H24	1565	24.6	60	50.5	39.00	10.52
BRTADG5166H24	1600	24.6	66	50.5	40.50	11.57
BRTADG5172H24	1633	24.6	72	50.5	42.00	12.63
BRTADG5178H24	1667	24.6	78	50.5	43.50	13.68
BRTADG5184H24	1700	24.6	84	50.5	45.00	14.73
BRTADG6336H24	1565	24.6	36	62.5	46.50	7.81
BRTADG6342H24	1599	24.6	42	62.5	48.00	9.11
BRTADG6348H24	1632	24.6	48	62.5	49.50	10.42
BRTADG6354H24	1666	24.6	54	62.5	51.00	11.72
BRTADG6360H24	1698	24.6	60	62.5	52.50	13.02
BRTADG6366H24	1733	24.6	66	62.5	54.00	14.32
BRTADG6372H24	1765	24.6	72	62.5	55.50	15.63
BRTADG6378H24	1800	24.6	78	62.5	57.00	16.93
BRTADG6384H24	1834	24.6	84	62.5	58.50	18.23

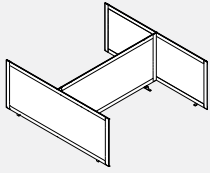

**BRTADG-H30 • Kit de d'écran de séparation en verre pour module dos-à-dos, 30 po. de hauteur**

• **Contribuent à la paix d'esprit tout en favorisant la productivité dans les espaces de travail collaboratif.**

- Les vitrines de table sont faciles à nettoyer.
- Les écrans sont faits de cadre en aluminium peint en poudre, verre clair (CLR) de 4mm et tout les ferrure de raccord peint sont comprises.
- Les modules se prolongent de 6.25 po. à l'avant de chaque surface de travail.
- L'écran central se place au-dessus de l'espace entre les surfaces de travail permettant d'acheminer les câbles vers le chemin de câbles; l'espace pour chaque côté est d'environ 1 po.
- BRTADG51xxH30 sont destinés aux surfaces de 24" de profondeur et BRTADG63xxH30 aux surfaces de 30" de profondeur.
- La largeur et la profondeur sont des tailles nominales représentant les tailles de la table FreeFit. Permettre un surplomb de 0,25 po. sur les côtés et 6,25 po. à l'avant.
- Les cadres en aluminium peint sont offerts dans tous les finis Bridges de série. Le capuchon de garniture d'extrémité est disponible uniquement en CHR - charbon.
- Le supplément pour verre dépoli (FRST) est de 20%.

PRODUCT CODE	PRIX	SIZE/INCHES			WEIGHT LBS	VOL FT <sup>3</sup>
		H	W	D		
BRTADG5136H30	1511	30.6	36	50.5	35.50	6.31
BRTADG5142H30	1547	30.6	42	50.5	37.00	7.36
BRTADG5148H30	1581	30.6	48	50.5	38.50	8.42
BRTADG5154H30	1615	30.6	54	50.5	40.00	9.47
BRTADG5160H30	1651	30.6	60	50.5	41.50	10.52
BRTADG5166H30	1684	30.6	66	50.5	43.00	11.57
BRTADG5172H30	1706	30.6	72	50.5	44.50	12.63
BRTADG5178H30	1754	30.6	78	50.5	46.00	13.68
BRTADG5184H30	1788	30.6	84	50.5	47.50	14.73
BRTADG6336H30	1696	30.6	36	62.5	49.00	7.81
BRTADG6342H30	1732	30.6	42	62.5	50.50	9.11
BRTADG6348H30	1765	30.6	48	62.5	52.00	10.42
BRTADG6354H30	1801	30.6	54	62.5	53.50	11.72
BRTADG6360H30	1835	30.6	60	62.5	55.00	13.02
BRTADG6366H30	1869	30.6	66	62.5	56.50	14.32
BRTADG6372H30	1890	30.6	72	62.5	58.00	15.63
BRTADG6378H30	1939	30.6	78	62.5	59.50	16.93
BRTADG6384H30	1975	30.6	84	62.5	61.00	18.23

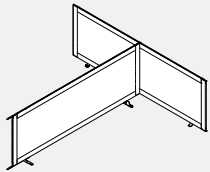
**BRTADGE-H24 • Kit d'extension de séparation en verre pour module dos-à-dos, 24 po. de hauteur**

• **Fournit une extension pour la confidentialité dans un environnement ouvert. Conçu pour toujours se connecter au kit de vitrine de séparation pour module dos-à-dos.**

- Les vitrines de table sont faciles à nettoyer.
- Les écrans sont faits de cadre en aluminium peint en poudre, verre clair (CLR) de 4mm et tout les ferrure de raccord peint sont comprises.
- Les modules se prolongent de 6.25 po. à l'avant de chaque surface de travail.
- L'écran central se place au-dessus de l'espace entre les surfaces de travail permettant d'acheminer les câbles vers le chemin de câbles; l'espace pour chaque côté est d'environ 1 po.
- BRTADGE51xxH24 sont destinés aux surfaces de 24" de profondeur et BRTADGE63xxH24 aux surfaces de 30" de profondeur.
- La largeur et la profondeur sont des tailles nominales représentant les tailles de la table FreeFit. Permettre un surplomb de 0,25 po. sur les côtés et 6,25 po. à l'avant.
- Les cadres en aluminium peint sont offerts dans tous les finis Bridges de série. Le capuchon de garniture d'extrémité est disponible uniquement en CHR - charbon.
- Le supplément pour verre dépoli (FRST) est de 20%.
- Peut être utilisé comme connexion gauche ou droite.

PRODUCT CODE	PRIX	SIZE/INCHES			WEIGHT LBS	VOL FT <sup>3</sup>
		H	W	D		
BRTADGE5136H24	943	24.6	36	50.5	26.35	6.31
BRTADGE5142H24	977	24.6	42	50.5	27.85	7.36
BRTADGE5148H24	1011	24.6	48	50.5	29.35	8.42
BRTADGE5154H24	1045	24.6	54	50.5	30.85	9.47
BRTADGE5160H24	1078	24.6	60	50.5	32.35	10.52
BRTADGE5166H24	1112	24.6	66	50.5	33.85	11.57
BRTADGE5172H24	1146	24.6	72	50.5	35.35	12.63
BRTADGE5178H24	1178	24.6	78	50.5	36.85	13.68
BRTADGE5184H24	1212	24.6	84	50.5	38.35	14.73
BRTADGE6336H24	1011	24.6	36	62.5	39.85	7.81
BRTADGE6342H24	1043	24.6	42	62.5	41.35	9.11
BRTADGE6348H24	1078	24.6	48	62.5	42.85	10.42
BRTADGE6354H24	1109	24.6	54	62.5	44.35	11.72
BRTADGE6360H24	1144	24.6	60	62.5	45.85	13.02
BRTADGE6366H24	1178	24.6	66	62.5	47.35	14.32
BRTADGE6372H24	1211	24.6	72	62.5	48.85	15.63
BRTADGE6378H24	1245	24.6	78	62.5	50.35	16.93
BRTADGE6384H24	1279	24.6	84	62.5	51.85	18.23

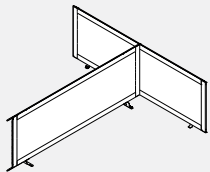
**BRTADG-H30 • BRTADGE-H30 - Kit d'extension de séparation en verre pour module dos-à-dos, 30 po. de hauteur**

• **Fournit une extension pour la confidentialité dans un environnement ouvert. Conçu pour toujours se connecter au kit de vitrine de séparation pour module dos-à-dos.**

- Les vitrines de table sont faciles à nettoyer.
- Les écrans sont faits de cadre en aluminium peint en poudre, verre clair (CLR) de 4mm et tout les ferrure de raccord peint sont comprises.
- Les modules se prolongent de 6.25 po. à l'avant de chaque surface de travail.
- L'écran central se place au-dessus de l'espace entre les surfaces de travail permettant d'acheminer les câbles vers le chemin de câbles; l'espace pour chaque côté est d'environ 1 po.
- BRTADGE51xxH30 sont destinés aux surfaces de 24" de profondeur et BRTADGE63xxH30 aux surfaces de 30" de profondeur.
- La largeur et la profondeur sont des tailles nominales représentant les tailles de la table FreeFit. Permettre un surplomb de 0,25 po. sur les côtés et 6,25 po. à l'avant.
- Les cadres en aluminium peint sont offerts dans tous les finis Bridges de série. Le capuchon de garniture d'extrémité est disponible uniquement en CHR - charbon.
- Le supplément pour verre dépoli (FRST) est de 20%.
- Peut être utilisé comme connexion gauche ou droite.

PRODUCT CODE	PRIX	SIZE/INCHES			WEIGHT LBS	VOL FT <sup>3</sup>
		H	W	D		
BRTADGE5136H30	995	30.6	36	50.5	28.85	6.31
BRTADGE5142H30	1029	30.6	42	50.5	30.35	7.36
BRTADGE5148H30	1064	30.6	48	50.5	31.85	8.42
BRTADGE5154H30	1099	30.6	54	50.5	33.35	9.47
BRTADGE5160H30	1133	30.6	60	50.5	34.85	10.52
BRTADGE5166H30	1168	30.6	66	50.5	36.35	11.57
BRTADGE5172H30	1189	30.6	72	50.5	37.85	12.63
BRTADGE5178H30	1237	30.6	78	50.5	39.35	13.68
BRTADGE5184H30	1272	30.6	84	50.5	40.85	14.73
BRTADGE6336H30	1063	30.6	36	62.5	42.35	7.81
BRTADGE6342H30	1099	30.6	42	62.5	43.85	9.11
BRTADGE6348H30	1132	30.6	48	62.5	45.35	10.42
BRTADGE6354H30	1167	30.6	54	62.5	46.85	11.72
BRTADGE6360H30	1201	30.6	60	62.5	48.35	13.02
BRTADGE6366H30	1236	30.6	66	62.5	49.85	14.32
BRTADGE6372H30	1258	30.6	72	62.5	51.35	15.63
BRTADGE6378H30	1305	30.6	78	62.5	52.85	16.93
BRTADGE6384H30	1340	30.6	84	62.5	54.35	18.23

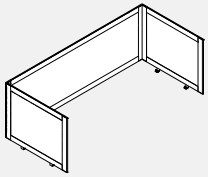
**BRTADG-H24 - Kit de séparation en verre pour table simple, 24 po. de hauteur**

- Contribuent à la paix d'esprit tout en favorisant la productivité dans les espaces de travail collaboratif.
- Les vitrines de table sont faciles à nettoyer. Les écrans sont faits de cadre en aluminium peint en poudre, verre clair (CLR) de 4mm et tout les ferrure de raccord peint sont comprises.
- Les modules se prolongent de 6.25 po. à l'avant de chaque surface de travail.
- L'écran central se place au-dessus de l'espace entre les surfaces de travail permettant d'acheminer les câbles vers le chemin de câbles; l'espace pour chaque côté est d'environ 1 po.
- BRTADG24xxH24 sont destinés aux surfaces de 24" de profondeur et BRTADG30xxH24 aux surfaces de 30" de profondeur.
- La largeur et la profondeur sont des tailles nominales représentant les tailles de la table FreeFit. Permettre un surplomb de 0,25 po. sur les côtés et 6,25 po. à l'avant.
- Les cadres en aluminium peint sont offerts dans tous les finis Bridges de série. Le capuchon de garniture d'extrémité est disponible uniquement en CHR - charbon.
- Le supplément pour verre dépoli (FRST) est de 20%.

PRODUCT CODE	PRIX	SIZE/INCHES			WEIGHT LBS	VOL FT <sup>3</sup>
		H	W	D		
BRTADG2436H24	1033	24.6	36	31.50	26.55	3.94
BRTADG2442H24	1066	24.6	42	31.50	28.10	4.59
BRTADG2448H24	1100	24.6	48	31.50	29.65	5.25
BRTADG2454H24	1133	24.6	54	31.50	31.20	5.91
BRTADG2460H24	1168	24.6	60	31.50	32.75	6.56
BRTADG2466H24	1200	24.6	66	31.50	34.30	7.22
BRTADG2472H24	1235	24.6	72	31.50	35.85	7.88
BRTADG2478H24	1267	24.6	78	31.50	37.40	8.53
BRTADG2484H24	1302	24.6	84	31.50	38.95	9.19
BRTADG3036H24	1096	24.6	36	37.75	40.50	4.72
BRTADG3042H24	1130	24.6	42	37.75	42.05	5.51
BRTADG3048H24	1165	24.6	48	37.75	43.60	6.29
BRTADG3054H24	1198	24.6	54	37.75	45.15	7.08
BRTADG3060H24	1232	24.6	60	37.75	46.70	7.87
BRTADG3066H24	1265	24.6	66	37.75	48.25	8.65
BRTADG3072H24	1299	24.6	72	37.75	49.80	9.44
BRTADG3078H24	1332	24.6	78	37.75	51.35	10.22
BRTADG3084H24	1367	24.6	84	37.75	52.90	11.01

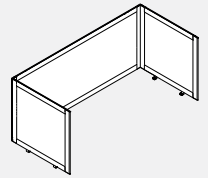
**BRTADG-H30 - Kit de séparation en verre pour table simple, 30 po. de hauteur**

- Contribuent à la paix d'esprit tout en favorisant la productivité dans les espaces de travail collaboratif.
- Les vitrines de table sont faciles à nettoyer.
- Les écrans sont faits de cadre en aluminium peint en poudre, verre clair (CLR) de 4mm et tout les ferrure de raccord peint sont comprises.
- Les modules se prolongent de 6.25 po. à l'avant de chaque surface de travail.
- L'écran central se place au-dessus de l'espace entre les surfaces de travail permettant d'acheminer les câbles vers le chemin de câbles; l'espace pour chaque côté est d'environ 1 po.
- BRTADG24xxH30 sont destinés aux surfaces de 24" de profondeur et BRTADG30xxH30 aux surfaces de 30" de profondeur.
- La largeur et la profondeur sont des tailles nominales représentant les tailles de la table FreeFit. Permettre un surplomb de 0,25 po. sur les côtés et 6,25 po. à l'avant.
- Les cadres en aluminium peint sont offerts dans tous les finis Bridges de série. Le capuchon de garniture d'extrémité est disponible uniquement en CHR - charbon.
- Le supplément pour verre dépoli (FRST) est de 20%.

PRODUCT CODE	PRIX	SIZE/INCHES			WEIGHT LBS	VOL FT <sup>3</sup>
		H	W	D		
BRTADG2436H30	1073	30.6	36	31.50	28.85	3.94
BRTADG2442H30	1108	30.6	42	31.50	30.40	4.59
BRTADG2448H30	1143	30.6	48	31.50	31.95	5.25
BRTADG2454H30	1178	30.6	54	31.50	33.50	5.91
BRTADG2460H30	1212	30.6	60	31.50	35.05	6.56
BRTADG2466H30	1248	30.6	66	31.50	36.60	7.22
BRTADG2472H30	1267	30.6	72	31.50	38.15	7.88
BRTADG2478H30	1317	30.6	78	31.50	39.70	8.53
BRTADG2484H30	1352	30.6	84	31.50	41.25	9.19
BRTADG3036H30	1143	30.6	36	37.75	42.80	4.72
BRTADG3042H30	1177	30.6	42	37.75	44.35	5.51
BRTADG3048H30	1211	30.6	48	37.75	45.90	6.29
BRTADG3054H30	1246	30.6	54	37.75	47.45	7.08
BRTADG3060H30	1280	30.6	60	37.75	49.00	7.87
BRTADG3066H30	1317	30.6	66	37.75	50.55	8.65
BRTADG3072H30	1336	30.6	72	37.75	52.10	9.44
BRTADG3078H30	1385	30.6	78	37.75	53.65	10.22
BRTADG3084H30	1420	30.6	84	37.75	55.20	11.01

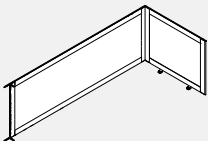
**BRTADGE-H24 • BRTADGE-H24 - Kit d'extension de séparation en verre pour table simple, 24 po. de hauteur**

- Contribuent à la paix d'esprit tout en favorisant la productivité dans les espaces de travail collaboratif.
- Les vitrines de table sont faciles à nettoyer.
- Les écrans sont faits de cadre en aluminium peint en poudre, verre clair (CLR) de 4mm et tout les ferrure de raccord peint sont comprises.
- Les modules se prolongent de 6.25 po. à l'avant de chaque surface de travail.
- L'écran central se place au-dessus de l'espace entre les surfaces de travail permettant d'acheminer les câbles vers le chemin de câbles; l'espace pour chaque côté est d'environ 1 po.
- BRTADGE51xxH30 sont destinés aux surfaces de 24" de profondeur et BRTADGE63xxH30 aux surfaces de 30" de profondeur.
- La largeur et la profondeur sont des tailles nominales représentant les tailles de la table FreeFit. Permettre un surplomb de 0,25 po. sur les côtés et 6,25 po. à l'avant.
- Les cadres en aluminium peint sont offerts dans tous les finis Bridges de série. Le capuchon de garniture d'extrémité est disponible uniquement en CHR - charbon.
- Le supplément pour verre dépoli (FRST) est de 20%.
- Peut être utilisé comme connexion gauche ou droite.

PRODUCT CODE	PRIX	SIZE/INCHES			WEIGHT LBS	VOL FT <sup>3</sup>
		H	W	D		
BRTADGE2436H24	737	24.6	36	31.50	21.05	3.94
BRTADGE2442H24	804	24.6	42	31.50	22.60	4.59
BRTADGE2448H24	839	24.6	48	31.50	24.15	5.25
BRTADGE2454H24	870	24.6	54	31.50	25.70	5.91
BRTADGE2460H24	905	24.6	60	31.50	27.25	6.56
BRTADGE2466H24	937	24.6	66	31.50	28.80	7.22
BRTADGE2472H24	972	24.6	72	31.50	30.35	7.88
BRTADGE2478H24	1004	24.6	78	31.50	31.90	8.53
BRTADGE2484H24	1039	24.6	84	31.50	33.45	9.19
BRTADGE3036H24	777	24.6	36	37.75	35.00	4.72
BRTADGE3042H24	842	24.6	42	37.75	36.55	5.51
BRTADGE3048H24	876	24.6	48	37.75	38.10	6.29
BRTADGE3054H24	909	24.6	54	37.75	39.65	7.08
BRTADGE3060H24	942	24.6	60	37.75	41.20	7.87
BRTADGE3066H24	976	24.6	66	37.75	42.75	8.65
BRTADGE3072H24	1011	24.6	72	37.75	44.30	9.44
BRTADGE3078H24	1043	24.6	78	37.75	45.85	10.22
BRTADGE3084H24	1078	24.6	84	37.75	47.40	11.01

## BRTADGE-H30 • BRTADGE-H30 - Kit d'extension de séparation en verre pour table simple, 30 po. de hauteur

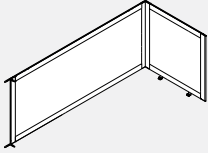

- **Contribuent à la paix d'esprit tout en favorisant la productivité dans les espaces de travail collaboratif.**
- Les vitrines de table sont faciles à nettoyer.
- Les écrans sont faits de cadre en aluminium peint en poudre, verre clair (CLR) de 4mm et tout les ferrure de raccord peint sont comprises.
- Les modules se prolongent de 6.25 po. à l'avant de chaque surface de travail.
- L'écran central se place au-dessus de l'espace entre les surfaces de travail permettant d'acheminer les câbles vers le chemin de câbles; l'espace pour chaque côté est d'environ 1 po.
- BRTADGE51xxH30 sont destinés aux surfaces de 24" de profondeur et BRTADGE63xxH30 aux surfaces de 30" de profondeur.
- La largeur et la profondeur sont des tailles nominales représentant les tailles de la table FreeFit. Permettre un surplomb de 0,25 po. sur les côtés et 6,25 po. à l'avant.
- Les cadres en aluminium peint sont offerts dans tous les finis Bridges de série. Le capuchon de garniture d'extrémité est disponible uniquement en CHR - charbon.
- Le supplément pour verre dépoli (FRST) est de 20%.
- Peut être utilisé comme connexion gauche ou droite.

PRODUCT CODE	PRIX	SIZE / INCHES			WEIGHT LBS	VOL FT <sup>3</sup>
		H	W	D		
BRTADGE2436H30	775	30.6	36	31.50	22.85	3.94
BRTADGE2442H30	843	30.6	42	31.50	24.40	4.59
BRTADGE2448H30	877	30.6	48	31.50	25.95	5.25
BRTADGE2454H30	913	30.6	54	31.50	27.50	5.91
BRTADGE2460H30	948	30.6	60	31.50	29.05	6.56
BRTADGE2466H30	982	30.6	66	31.50	30.60	7.22
BRTADGE2472H30	1000	30.6	72	31.50	32.15	7.88
BRTADGE2478H30	1051	30.6	78	31.50	33.70	8.53
BRTADGE2484H30	1087	30.6	84	31.50	35.25	9.19
BRTADGE3036H30	809	30.6	36	37.75	36.80	4.72
BRTADGE3042H30	877	30.6	42	37.75	38.35	5.51
BRTADGE3048H30	911	30.6	48	37.75	39.90	6.29
BRTADGE3054H30	948	30.6	54	37.75	41.45	7.08
BRTADGE3060H30	982	30.6	60	37.75	43.00	7.87
BRTADGE3066H30	1016	30.6	66	37.75	44.55	8.65
BRTADGE3072H30	1035	30.6	72	37.75	46.10	9.44
BRTADGE3078H30	1086	30.6	78	37.75	47.65	10.22
BRTADGE3084H30	1121	30.6	84	37.75	49.20	11.01

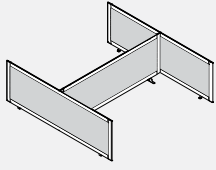

**BRTADF-H24 • Kit de d'écran de séparation en feutre pour module dos-à-dos, 24 po. de hauteur**

- **Contribuent à la paix d'esprit tout en favorisant la productivité dans les espaces de travail collaboratif.**
- Les écrans sont faits de cadre en aluminium peint en poudre, d'un feutre de 9mm et tout les ferrure de raccord peint sont comprises.
- Les modules se prolongent de 6.25 po. à l'avant de chaque surface de travail.
- L'écran central se place au-dessus de l'espace entre les surfaces de travail permettant d'acheminer les câbles vers le chemin de câbles; l'espace pour chaque côté est d'environ 1 po.
- BRTADF51xxH24 sont destinés aux surfaces de 24 po. de profondeur et BRTADF63xxH24 aux surfaces de 30 po. de profondeur.
- La largeur et la profondeur sont des tailles nominales représentant les tailles de la table FreeFit. Permettre un surplomb de 0,25 po. sur les côtés et 6,25 po. à l'avant.
- Les cadres en aluminium peint sont offerts dans tous les finis Bridges de série. Le capuchon de garniture d'extrémité est disponible uniquement en CHR - charbon.
- Le feutre de 9 mm est collable et est disponible dans une variété de couleurs.

CODE PRODUIT	PRIX	TAILLE/POUCES			POIDS LB	VOL PI <sup>3</sup>
		H	L	P		
BRTADF5136H24	917	24.6	36	50.5	28.00	6.31
BRTADF5142H24	932	24.6	42	50.5	29.50	7.36
BRTADF5148H24	951	24.6	48	50.5	31.00	8.42
BRTADF5154H24	964	24.6	54	50.5	32.50	9.47
BRTADF5160H24	986	24.6	60	50.5	34.00	10.52
BRTADF5166H24	1003	24.6	66	50.5	35.50	11.57
BRTADF5172H24	1022	24.6	72	50.5	37.00	12.63
BRTADF5178H24	1040	24.6	78	50.5	38.50	13.68
BRTADF5184H24	1074	24.6	84	50.5	40.00	14.73
BRTADF6336H24	986	24.6	36	62.5	41.50	7.81
BRTADF6342H24	1003	24.6	42	62.5	43.00	9.11
BRTADF6348H24	1022	24.6	48	62.5	44.50	10.42
BRTADF6354H24	1039	24.6	54	62.5	46.00	11.72
BRTADF6360H24	1057	24.6	60	62.5	47.50	13.02
BRTADF6366H24	1074	24.6	66	62.5	49.00	14.32
BRTADF6372H24	1092	24.6	72	62.5	50.50	15.63
BRTADF6378H24	1109	24.6	78	62.5	52.00	16.93
BRTADF6384H24	1144	24.6	84	62.5	53.50	18.23

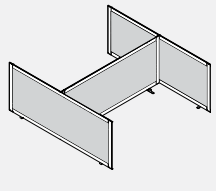
**BRTADF-H30 • Kit de d'écran de séparation en feutre pour module dos-à-dos, 30 po. de hauteur**

- **Contribuent à la paix d'esprit tout en favorisant la productivité dans les espaces de travail collaboratif.**
- Les écrans sont faits de cadre en aluminium peint en poudre, d'un feutre de 9mm et tout les ferrure de raccord peint sont comprises.
- Les modules se prolongent de 6.25 po. à l'avant de chaque surface de travail.
- L'écran central se place au-dessus de l'espace entre les surfaces de travail permettant d'acheminer les câbles vers le chemin de câbles; l'espace pour chaque côté est d'environ 1 po.
- BRTADF51xxH30 sont destinés aux surfaces de 24 po. de profondeur et BRTADF63xxH30 aux surfaces de 30 po. de profondeur.
- La largeur et la profondeur sont des tailles nominales représentant les tailles de la table FreeFit. Permettre un surplomb de 0,25 po. sur les côtés et 6,25 po. à l'avant.
- Les cadres en aluminium peint sont offerts dans tous les finis Bridges de série. Le capuchon de garniture d'extrémité est disponible uniquement en CHR - charbon.
- Le feutre de 9 mm est collable et est disponible dans une variété de couleurs.

CODE PRODUIT	PRIX	TAILLE/POUCES			POIDS LB	VOL PI <sup>3</sup>
		H	L	P		
BRTADF5136H30	917	30.60	36	50.5	30.50	6.31
BRTADF5142H30	932	30.60	42	50.5	32.00	7.36
BRTADF5148H30	951	30.60	48	50.5	33.50	8.42
BRTADF5154H30	964	30.60	54	50.5	35.00	9.47
BRTADF5160H30	986	30.60	60	50.5	36.50	10.52
BRTADF5166H30	1003	30.60	66	50.5	38.00	11.57
BRTADF5172H30	1022	30.60	72	50.5	39.50	12.63
BRTADF5178H30	1040	30.60	78	50.5	41.00	13.68
BRTADF5184H30	1074	30.60	84	50.5	42.50	14.73
BRTADF6336H30	986	30.60	36	62.5	44.00	7.81
BRTADF6342H30	1003	30.60	42	62.5	45.50	9.11
BRTADF6348H30	1022	30.60	48	62.5	47.00	10.42
BRTADF6354H30	1039	30.60	54	62.5	48.50	11.72
BRTADF6360H30	1057	30.60	60	62.5	50.00	13.02
BRTADF6366H30	1074	30.60	66	62.5	51.50	14.32
BRTADF6372H30	1092	30.60	72	62.5	53.00	15.63
BRTADF6378H30	1109	30.60	78	62.5	54.50	16.93
BRTADF6384H30	1144	30.60	84	62.5	56.00	18.23

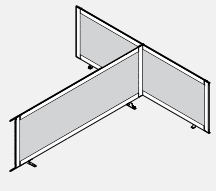
**BRTADFE-H24 • Kit d'extension de séparation en feutre pour module dos-à-dos, 24 po. de hauteur**

- **Fournit une extension pour la confidentialité dans un environnement ouvert. Conçu pour toujours se connecter au kit de vitrine de séparation pour module dos-à-dos.**
- Les écrans sont faits de cadre en aluminium peint en poudre, d'un feutre de 9mm et tout les ferrure de raccord peint sont comprises.
- Les modules se prolongent de 6.25 po. à l'avant de chaque surface de travail.
- L'écran central se place au-dessus de l'espace entre les surfaces de travail permettant d'acheminer les câbles vers le chemin de câbles; l'espace pour chaque côté est d'environ 1 po.
- BRTADFE51xxH24 sont destinés aux surfaces de 24 po. de profondeur et BRTADFE63xxH24 aux surfaces de 30 po. de profondeur.
- La largeur et la profondeur sont des tailles nominales représentant les tailles de la table FreeFit. Permettre un surplomb de 0,25 po. sur les côtés et 6,25 po. à l'avant.
- Les cadres en aluminium peint sont offerts dans tous les finis Bridges de série. Le capuchon de garniture d'extrémité est disponible uniquement en CHR - charbon.
- Le feutre de 9 mm est collable et est disponible dans une variété de couleurs.
- Peut être utilisé comme connexion gauche ou droite.

CODE PRODUIT	PRIX	TAILLE/POUCES			POIDS LB	VOL PI <sup>3</sup>
		H	L	P		
BRTADFE5136H24	623	24.60	36	50.5	23.35	6.31
BRTADFE5142H24	643	24.60	42	50.5	24.85	7.36
BRTADFE5148H24	658	24.60	48	50.5	26.35	8.42
BRTADFE5154H24	678	24.60	54	50.5	27.85	9.47
BRTADFE5160H24	694	24.60	60	50.5	29.35	10.52
BRTADFE5166H24	713	24.60	66	50.5	30.85	11.57
BRTADFE5172H24	731	24.60	72	50.5	32.35	12.63
BRTADFE5178H24	748	24.60	78	50.5	33.85	13.68
BRTADFE5184H24	784	24.60	84	50.5	35.35	14.73
BRTADFE6336H24	657	24.60	36	62.5	36.85	7.81
BRTADFE6342H24	676	24.60	42	62.5	38.35	9.11
BRTADFE6348H24	693	24.60	48	62.5	39.85	10.42
BRTADFE6354H24	712	24.60	54	62.5	41.35	11.72
BRTADFE6360H24	727	24.60	60	62.5	42.85	13.02
BRTADFE6366H24	747	24.60	66	62.5	44.35	14.32
BRTADFE6372H24	763	24.60	72	62.5	45.85	15.63
BRTADFE6378H24	783	24.60	78	62.5	47.35	16.93
BRTADFE6384H24	818	24.60	84	62.5	48.85	18.23

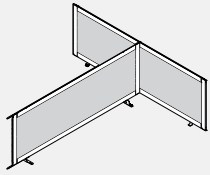
**BRTADFE-H30 • Kit d'extension de séparation en feutre pour module dos-à-dos, 30 po. de hauteur**

- Fournit une extension pour la confidentialité dans un environnement ouvert. Conçu pour toujours se connecter au kit de vitrine de séparation pour module dos-à-dos.
- Les écrans sont faits de cadre en aluminium peint en poudre, d'un feutre de 9mm et tout les ferrure de raccord peint sont comprises.
- Les modules se prolongent de 6,25 po. à l'avant de chaque surface de travail.
- L'écran central se place au-dessus de l'espace entre les surfaces de travail permettant d'acheminer les câbles vers le chemin de câbles; l'espace pour chaque côté est d'environ 1 po.
- BRTADFE51xxH30 sont destinés aux surfaces de 24 po. de profondeur et BRTADFE63xxH30 aux surfaces de 30 po. de profondeur.
- La largeur et la profondeur sont des tailles nominales représentant les tailles de la table FreeFit. Permettre un surplomb de 0,25 po. sur les côtés et 6,25 po. à l'avant.
- Les cadres en aluminium peint sont offerts dans tous les finis Bridges de série. Le capuchon de garniture d'extrémité est disponible uniquement en CHR - charbon.
- Le feutre de 9 mm est collable et est disponible dans une variété de couleurs.
- Peut être utilisé comme connexion gauche ou droite.

CODE PRODUIT	PRIX	TAILLE/POUCES			POIDS LB	VOL PI³
		H	L	P		
BRTADFE5136H30	623	30.6	36	50.5	25.85	6.31
BRTADFE5142H30	643	30.6	42	50.5	27.35	7.36
BRTADFE5148H30	658	30.6	48	50.5	28.85	7.42
BRTADFE5154H30	678	30.6	54	50.5	30.35	9.47
BRTADFE5160H30	694	30.6	60	50.5	31.85	10.52
BRTADFE5166H30	713	30.6	66	50.5	33.35	11.57
BRTADFE5172H30	731	30.6	72	50.5	34.85	12.63
BRTADFE5178H30	748	30.6	78	50.5	36.35	13.68
BRTADFE5184H30	784	30.6	84	50.5	37.85	14.73
BRTADFE6336H30	657	30.6	36	62.5	39.35	7.81
BRTADFE6342H30	676	30.6	42	62.5	40.85	9.11
BRTADFE6348H30	693	30.6	48	62.5	42.35	10.42
BRTADFE6354H30	712	30.6	54	62.5	43.85	11.72
BRTADFE6360H30	727	30.6	60	62.5	45.35	13.02
BRTADFE6366H30	747	30.6	66	62.5	46.85	14.32
BRTADFE6372H30	763	30.6	72	62.5	48.35	15.63
BRTADFE6378H30	783	30.6	78	62.5	49.85	16.93
BRTADFE6384H30	818	30.6	84	62.5	51.35	18.23

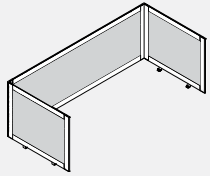
**BRTADF-H24 • Trousse de paravent en feutre pour table simple, 24 po de hauteur**

- Contribuent à la paix d'esprit tout en favorisant la productivité dans les espaces de travail collaboratif.
- Les écrans sont faits de cadre en aluminium peint en poudre, d'un feutre de 9mm et tout les ferrure de raccord peint sont comprises.
- Les modules se prolongent de 6,237 po. à l'avant de chaque surface de travail.
- L'écran central se place au-dessus de l'espace entre les surfaces de travail permettant d'acheminer les câbles vers le chemin de câbles; l'espace pour chaque côté est d'environ 1,25 po.
- BRTADF24xxH24 sont destinés aux surfaces de 24 po. de profondeur et BRTADF30xxH24 aux surfaces de 30 po. de profondeur.
- La largeur et la profondeur sont des tailles nominales représentant les tailles de la table FreeFit. Permettre un surplomb de 0,25 po. sur les côtés, 1,5 po. à l'arrière et 6,237 po. à l'avant.
- Les cadres en aluminium peint sont offerts dans tous les finis Bridges de série. Le capuchon de garniture d'extrémité est disponible uniquement en CHR - charbon.
- Le feutre de 9 mm est collable et est disponible dans une variété de couleurs.

CODE PRODUIT	PRIX	TAILLE/POUCES			POIDS LB	VOL PI³
		H	L	P		
BRTADF2436H24	666	24.6	36	31.50	22.55	3.94
BRTADF2442H24	683	24.6	42	31.50	24.10	4.59
BRTADF2448H24	701	24.6	48	31.50	25.65	5.25
BRTADF2454H24	720	24.6	54	31.50	27.20	5.91
BRTADF2460H24	737	24.6	60	31.50	28.75	6.56
BRTADF2466H24	755	24.6	66	31.50	30.30	7.22
BRTADF2472H24	774	24.6	72	31.50	31.85	7.88
BRTADF2478H24	790	24.6	78	31.50	33.40	8.53
BRTADF2484H24	826	24.6	84	31.50	34.95	9.19
BRTADF3036H24	689	24.6	36	37.75	36.50	4.72
BRTADF3042H24	709	24.6	42	37.75	38.05	5.51
BRTADF3048H24	724	24.6	48	37.75	39.60	6.29
BRTADF3054H24	744	24.6	54	37.75	41.15	7.08
BRTADF3060H24	760	24.6	60	37.75	41.70	7.87
BRTADF3066H24	779	24.6	66	37.75	44.25	8.65
BRTADF3072H24	796	24.6	72	37.75	45.80	9.44
BRTADF3078H24	814	24.6	78	37.75	47.35	10.22
BRTADF3084H24	850	24.6	84	37.75	48.90	11.01

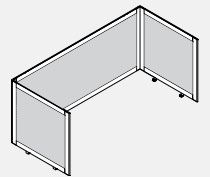
**BRTADF-H30 • Trousse de paravent en feutre pour table simple, 30 po de hauteur**

- Contribuent à la paix d'esprit tout en favorisant la productivité dans les espaces de travail collaboratif.
- Les écrans sont faits de cadre en aluminium peint en poudre, d'un feutre de 9mm et tout les ferrure de raccord peint sont comprises.
- Les modules se prolongent de 6,237 po. à l'avant de chaque surface de travail.
- L'écran central se place au-dessus de l'espace entre les surfaces de travail permettant d'acheminer les câbles vers le chemin de câbles; l'espace pour chaque côté est d'environ 1,25 po.
- BRTADF24xxH30 sont destinés aux surfaces de 24 po. de profondeur et BRTADF30xxH30 aux surfaces de 30 po. de profondeur.
- La largeur et la profondeur sont des tailles nominales représentant les tailles de la table FreeFit. Permettre un surplomb de 0,25 po. sur les côtés, 1,5 po. à l'arrière et 6,237 po. à l'avant.
- Les cadres en aluminium peint sont offerts dans tous les finis Bridges de série. Le capuchon de garniture d'extrémité est disponible uniquement en CHR - charbon.
- Le feutre de 9 mm est collable et est disponible dans une variété de couleurs.

CODE PRODUIT	PRIX	TAILLE/POUCES			POIDS LB	VOL PI³
		H	L	P		
BRTADF2436H30	666	30.6	36	31.50	24.85	3.94
BRTADF2442H30	683	30.6	42	31.50	26.40	4.59
BRTADF2448H30	701	30.6	48	31.50	27.95	5.25
BRTADF2454H30	720	30.6	54	31.50	29.50	5.91
BRTADF2460H30	737	30.6	60	31.50	31.05	6.56
BRTADF2466H30	755	30.6	66	31.50	32.60	7.22
BRTADF2472H30	774	30.6	72	31.50	34.14	7.88
BRTADF2478H30	790	30.6	78	31.50	34.70	8.53
BRTADF2484H30	826	30.6	84	31.50	37.25	9.19
BRTADF3036H30	689	30.6	36	37.75	38.80	4.72
BRTADF3042H30	709	30.6	42	37.75	40.35	5.51
BRTADF3048H30	724	30.6	48	37.75	41.90	6.29
BRTADF3054H30	744	30.6	54	37.75	43.45	7.08
BRTADF3060H30	760	30.6	60	37.75	45.00	7.87
BRTADF3066H30	779	30.6	66	37.75	46.55	8.65
BRTADF3072H30	796	30.6	72	37.75	48.10	9.44
BRTADF3078H30	814	30.6	78	37.75	49.65	10.22
BRTADF3084H30	850	30.6	84	37.75	51.20	11.01

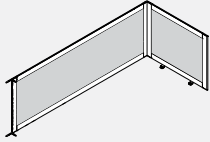
**BRTADFE-H24 • Kit d'extension de séparation en feutre pour table simple, 24 po. de hauteur**

- Fournit une extension pour la confidentialité dans un environnement ouvert. Conçu pour toujours se connecter au kit de vitrine de séparation pour module côte à côte.
- Les écrans sont faits de cadre en aluminium peint en poudre, feutre de 9mm et tout les ferrure de raccord peint sont comprises.
- Les modules se prolongent de 6.237 po. à l'avant de chaque surface de travail.
- L'écran central se place au-dessus de l'espace entre les surfaces de travail permettant d'acheminer les câbles vers le chemin de câbles; l'espace pour chaque côté est d'environ 1 po.
- BRTADFE24xxH24 sont destinés aux surfaces de 24 po. de profondeur et BRTADFE30xxH24 aux surfaces de 30 po. de profondeur.
- La largeur et la profondeur sont des tailles nominales représentant les tailles de la table FreeFit. Permettre un surplomb de 0,25 po. sur les côtés et 6,25 po. à l'avant.
- Les cadres en aluminium peint sont offerts dans tous les finis Bridges de série. Le capuchon de garniture d'extrémité est disponible uniquement en CHR - charbon.
- Le feutre de 9 mm est collable et est disponible dans une variété de couleurs.
- Peut être utilisé comme connexion gauche ou droite.

CODE PRODUIT	PRIX	TAILLE/POUCES			POIDS LB	VOL PI³
		H	L	P		
BRTADFE2436H24	503	24.6	36	31.50	18.55	3.94
BRTADFE2442H24	552	24.6	42	31.50	20.10	4.59
BRTADFE2448H24	570	24.6	48	31.50	21.65	5.25
BRTADFE2454H24	588	24.6	54	31.50	23.20	5.91
BRTADFE2460H24	607	24.6	60	31.50	24.75	6.56
BRTADFE2466H24	623	24.6	66	31.50	26.30	7.22
BRTADFE2472H24	643	24.6	72	31.50	27.85	7.88
BRTADFE2478H24	658	24.6	78	31.50	29.40	8.53
BRTADFE2484H24	694	24.6	84	31.50	30.95	9.19
BRTADFE3036H24	522	24.6	36	37.75	32.50	4.72
BRTADFE3042H24	573	24.6	42	37.75	34.05	5.51
BRTADFE3048H24	589	24.6	48	37.75	35.60	6.29
BRTADFE3054H24	608	24.6	54	37.75	37.15	7.08
BRTADFE3060H24	625	24.6	60	37.75	38.70	7.87
BRTADFE3066H24	644	24.6	66	37.75	40.25	8.65
BRTADFE3072H24	659	24.6	72	37.75	41.80	9.44
BRTADFE3078H24	679	24.6	78	37.75	43.35	10.22
BRTADFE3084H24	714	24.6	84	37.75	44.90	11.01

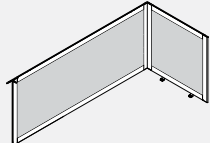
**BRTADFE-H30 - Kit d'extension de séparation en feutre pour table simple, 30 po. de hauteur**

- Fournit une extension pour la confidentialité dans un environnement ouvert. Conçu pour toujours se connecter au kit de vitrine de séparation pour module côte à côte.
- Les écrans sont faits de cadre en aluminium peint en poudre, feutre de 9mm et tout les ferrure de raccord peint sont comprises.
- Les modules se prolongent de 6.237 po. à l'avant de chaque surface de travail.
- L'écran central se place au-dessus de l'espace entre les surfaces de travail permettant d'acheminer les câbles vers le chemin de câbles; l'espace pour chaque côté est d'environ 1 po.
- BRTADFE24xxH30 sont destinés aux surfaces de 24 po. de profondeur et BRTADFE30xxH30 aux surfaces de 30 po. de profondeur.
- La largeur et la profondeur sont des tailles nominales représentant les tailles de la table FreeFit. Permettre un surplomb de 0,25 po. sur les côtés et 6,25 po. à l'avant.
- Les cadres en aluminium peint sont offerts dans tous les finis Bridges de série. Le capuchon de garniture d'extrémité est disponible uniquement en CHR - charbon.
- Peut être utilisé comme connexion gauche ou droite.

CODE PRODUIT	PRIX	TAILLE/POUCES			POIDS LB	VOL PI³
		H	L	P		
BRTADFE2436H30	503	30.6	36	31.50	20.35	3.94
BRTADFE2442H30	552	30.6	42	31.50	21.90	4.59
BRTADFE2448H30	570	30.6	48	31.50	23.45	5.25
BRTADFE2454H30	588	30.6	54	31.50	25.00	5.91
BRTADFE2460H30	607	30.6	60	31.50	26.55	6.56
BRTADFE2466H30	623	30.6	66	31.50	28.10	7.22
BRTADFE2472H30	643	30.6	72	31.50	29.65	7.88
BRTADFE2478H30	658	30.6	78	31.50	31.20	8.53
BRTADFE2484H30	694	30.6	84	31.50	32.75	9.19
BRTADFE3036H30	522	30.6	36	37.75	34.30	4.72
BRTADFE3042H30	573	30.6	42	37.75	35.85	5.51
BRTADFE3048H30	589	30.6	48	37.75	37.40	6.29
BRTADFE3054H30	608	30.6	54	37.75	38.95	7.08
BRTADFE3060H30	625	30.6	60	37.75	40.50	7.87
BRTADFE3066H30	644	30.6	66	37.75	42.05	8.65
BRTADFE3072H30	659	30.6	72	37.75	43.60	9.44
BRTADFE3078H30	679	30.6	78	37.75	45.15	10.22
BRTADFE3084H30	714	30.6	84	37.75	46.70	11.01

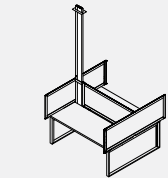
**BRTADPCPP4 - Kit de poteaux d'alimentation au plafond pour module dos-à-dos**

- Le poteau de plafond amène le conduit d'alimentation du plafond et les câbles de données du plafond aux Power Troughs à hauteur du bureau.
- À utiliser avec BRTCF - Bridges Ceiling Feed.
- Une construction en deux parties permet la pose du conduit d'alimentation / de données.
- Comprend la visserie de montage et le cadre de plafond, finition peinte.
- Veuillez spécifier le séparateur central de 6 "plus court lorsque vous utilisez le kit de poteaux d'alimentation au plafond.

CODE PRODUIT	PRIX	TAILLE/POUCES			POIDS LB	VOL PI³
		H	L	P		
BRTADPCPP	283	99	4.75	1.50	13.00	0.48

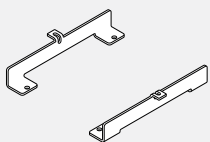
**BRTMKIT - Kit intermédiaire de vitrine de protection**

- Kit à utiliser avec les séparateurs d'écran Bridges lorsque l'étagère de table d'extrémité est utilisée.
- Lors de l'installation, retirez les supports du capuchon d'extrémité et installez le BRTMKIT à la place.

CODE PRODUIT	PRIX	TAILLE/POUCES			POIDS LB	VOL PI³
		H	L	P		
BRTMKIT	25	2	2	2	0.50	0.01

## Ensemble de rangement

Pour un ensemble de rangement complet, il faut préciser un plateau, un châssis et des pieds.

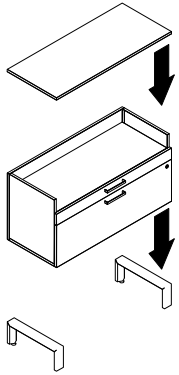

1 - BRT29LOBFxxxxU  
1 - BRTWUxxxx  
2 - BRTxxLEGL

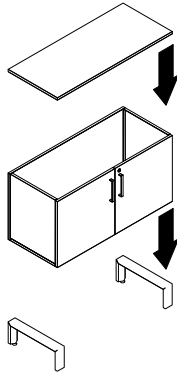

1 - BRT29L2DxxxxU  
1 - BRTWUxxxx  
2 - BRTxxLEGL

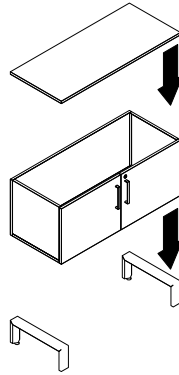

1 - BRT25L2DxxxxU  
1 - BRTWUxxxx  
2 - BRTxxLEGL

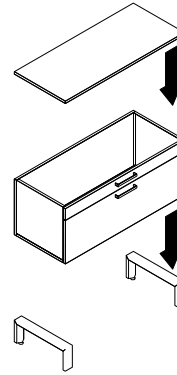

1 - BRT25LBFxxxxU  
1 - BRTWUxxxx  
2 - BRTxxLEGL

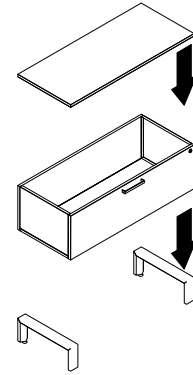

1 - BRT21FxxxxU  
1 - BRTWUxxxx  
2 - BRTxxLEGL

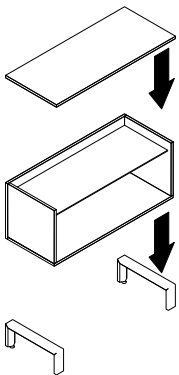
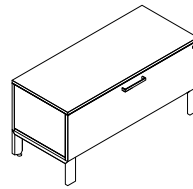
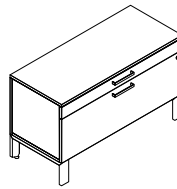
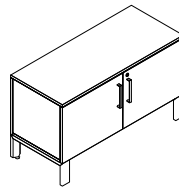
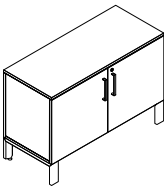
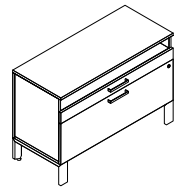

1 - BRT25LOxxxxU  
1 - BRTWUxxxx  
2 - BRTxxLEGL

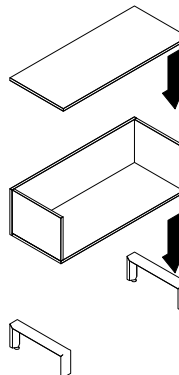

1 - BRT21LOxxxxU  
1 - BRTWUxxxx  
2 - BRTxxLEGL

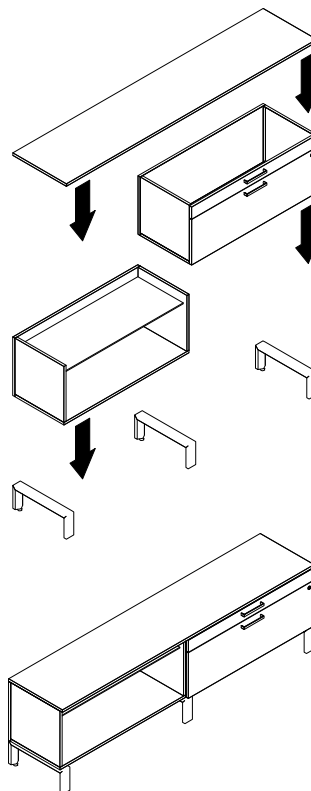

Pour les grands assemblages, la patte peut être partagée.

1 - BRT25LOxxxxU  
1 - BRT25LBFxxxxU  
1 - BRTWUxxxx - s'assurer que la largeur de la surface est égale à la largeur combinée des deux châssis de rangements  
3 - BRTxxLEGL

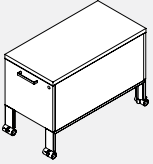
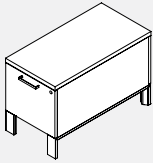
**BRT21BF • Caisson pour classeur de 21"**

- **S'installe sous les tables Bridges.**

- Peut être relié à d'autres modules de rangement d'une hauteur de 21" ou de profondeur identique pour former une colonne ou se glisse sur des roulettes pour servir de surface de travail additionnelle.
- Le dégagement au sol permet d'accéder aux prises doubles de la canalisation de plancher du panneau. Les modules placés sur des vérins de calage permettent d'installer un panier de câbles en option afin de gérer les cordons et les câbles de données sous la colonne de rangement.
- Un tiroir classeur renferme les dossiers suspendus des formats lettre, légal et A4, mais ne comprend pas les caissons de 18".
- Le chemin de câbles en option doit être suspendu au-dessous du module de rangement et permet de gérer les câbles sur le plan horizontal. (Modèles SANS ROULETTES seulement).
- Le caisson peut entrer sous les poutres de la table même avec le coussin de siège en option.
- Châssis LP et devants de tiroir (précisez le fini LP), dessus de 1" (précisez le fini LP ou HP), poignées de métal, pattes d'aluminium enduites de poudre ou anodisées, précisez les vérins de calage de 5/16 sur 2" ou les roulettes verrouillables de 40 mm blanches/grises.
- Des frais additionnels de 55 \$ s'appliquent aux pattes en aluminium anodisé.
- Verrou électronique offert en option en position verticale. Veuillez préciser le type V (vertical) et ajouter le prix de catalogue de 224 \$.

CODE PRODUIT	PRIX		TAILLE/POUCES			POIDS LB	VOL PI³
	LP	HP	H	L	P		
<b>Vérins de calage</b>							
BRT21BF18L	731	783	21	15.5	18	58	3.39
BRT21BF24L	850	896	21	15.5	24	64	4.52
BRT21BF30L	930	998	21	15.5	30	72	5.65
<b>Roulettes</b>							
BRT21BF18C	731	783	21	15.5	18	58	3.39
BRT21BF24C	850	896	21	15.5	24	64	4.52
BRT21BF30C	930	998	21	15.5	30	72	5.65

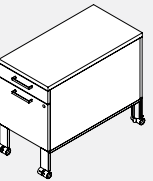
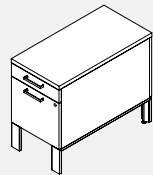
**BRT25BF-L • Caisson pour tiroir/classeur de 25"**

- **S'installe sous les tables Bridges**

- Peut être relié à d'autres modules de rangement d'une hauteur de 25" de profondeur correspondante pour former une colonne ou se glisse sur des roulettes pour servir de surface de travail additionnelle.
- Le dégagement au sol permet d'accéder aux prises doubles de la canalisation de plancher du panneau. Les modules placés sur des vérins de calage permettent d'installer un panier de câbles en option afin de gérer les cordons et les câbles de données sous la colonne de rangement.
- Un tiroir simple, un tiroir classeur (qui renferme les dossiers suspendus des formats lettre, légal et A4, mais ne comprend pas les caissons de 18").
- Le chemin de câbles en option doit être suspendu au-dessous du module de rangement et permet de gérer les câbles sur le plan horizontal. (modèles SANS ROULETTES seulement).
- S'installe tel quel sous les poutres de table des surfaces de travail de 30".
- Châssis LP et devants de tiroir (précisez le fini LP), dessus de 1" (précisez le fini LP ou HP), poignées de métal, pattes d'aluminium enduites de poudre ou anodisées, précisez les vérins de calage de 5/15 sur 2" ou les roulettes verrouillables de 40 mm blanches/grises.
- Des frais additionnels de 55 \$ s'appliquent aux pattes en aluminium anodisé.
- Le caisson avec coussin ne s'installe pas sous la poutre.
- Un porte-crayon noir moulé par injection est compris.
- Ne pas utiliser les modules de rangement Bridges d'une hauteur de 25" sous les tables Bridges dos-à-dos présentant un caniveau sous la surface de travail. Le module de rangement n'entrera pas sous le caniveau.
- Verrou électronique offert en option en position verticale. Veuillez préciser le type V (vertical) et ajouter le prix de catalogue de 224 \$.

CODE PRODUIT	PRIX		TAILLE/POUCES			POIDS LB	VOL PI³
	LP	HP	H	L	P		
<b>Vérins de calage</b>							
BRT25BF18L	830	883	25	15.5	18	69	3.89
BRT25BF24L	963	1016	25	15.5	24	74	5.02
BRT25BF30L	1050	1114	25	15.5	30	82	6.15
<b>Roulettes</b>							
BRT25BF18C	896	949	25	15.5	18	69	3.89
BRT25BF24C	1030	1083	25	15.5	24	74	5.02
BRT25BF30C	1114	1180	25	15.5	30	82	6.15

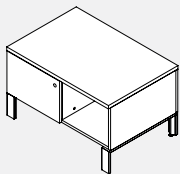
**BRT21LS-L/R • Module de rangement à porte coulissante de 21"**

Côté droit illustré

- **S'installe sous les tables Bridges.**

- Peut être relié à d'autres modules de rangement d'une hauteur de 21" pour créer une colonne.
- Peut servir de surface de travail additionnelle ou de siège improvisé pour invités avec coussin offert en option.
- Le dégagement au sol permet d'accéder aux prises doubles dans la canalisation de plancher du panneau et d'installer un panier de câbles en option afin de gérer les cordons et les câbles de données sous la colonne de rangement.
- Hauteur interne du compartiment de rangement : 12,36"
- Verrous de porte coulissante du côté gauche.
- En option: coussin de 15,5" sur 18".
- Le chemin de câbles en option doit être suspendu au-dessous du module de rangement et permet de gérer les câbles sur le plan horizontal.
- Châssis LP et porte coulissante (précisez le fini LP), dessus de 1" (précisez le fini LP ou HP), poignées de métal, pattes d'aluminium enduites de poudre ou anodisées.
- Des frais additionnels de 55 \$ s'appliquent aux pattes en aluminium anodisé.

CODE PRODUIT	PRIX		TAILLE/POUCES			POIDS LB	VOL PI³
	LP	HP	H	L	P		
<b>Gauche</b>							
BRT21LS30L	797	864	21	30	18	53	6.56
BRT21LS36L	883	949	21	36	18	60	7.87
BRT21LS42L	963	1030	21	42	18	67	9.18
<b>Droit</b>							
BRT21LS30R	797	864	21	30	18	53	6.56
BRT21LS36R	883	949	21	36	18	60	7.87
BRT21LS42R	963	1030	21	42	18	67	9.18

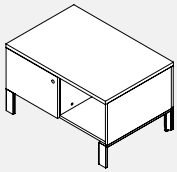

**BRT21LSS-L/R • Module de rangement à porte coulissante commun de 21"**

Côté droit illustré

- Les modules communs présentent deux compartiments de rangement d'une profondeur de 11" de chaque côté. Ces compartiments sont habituellement placés près de la table. Bridges, entre deux postes de travail adjacents.

- Les modules peuvent être reliés à d'autres modules de rangement d'une hauteur de 21" et d'une profondeur de 24" pour créer une colonne de rangement ou servir de surface de travail de rallonge additionnelle ou de siège pour invités impromptus avec coussin offert en option.
- Le dégagement au sol permet d'installer un panier de câbles en option afin de gérer les cordons et les câbles de données sous la colonne de rangement. Hauteur interne du compartiment de rangement : 12,36". Verrous de porte coulissante du côté gauche.
- En option : coussin de 15,5" sur 18".
- Le chemin de câbles en option doit être suspendu au-dessous du module de rangement et permet de gérer les câbles sur le plan horizontal.
- Châssis LP et porte coulissante (précisez le fini LP), dessus de 1" (précisez le fini LP ou HP), poignées de métal, pattes d'aluminium enduites de poudre ou anodisées.
- Des frais additionnels de 55 \$ s'appliquent aux pattes en aluminium anodisé.

CODE PRODUIT	PRIX		TAILLE/POUCES			POIDS LB	VOL PI³
	LP	HP	H	L	P		
<b>Gauche</b>							
BRT21LSS30L	1114	1180	21	30	24	69	8.75
BRT21LSS36L	1212	1298	21	36	24	78	10.50
BRT21LSS42L	1315	1414	21	42	24	87	12.25
<b>Droit</b>							
BRT21LSS30R	1114	1180	21	30	24	69	8.75
BRT21LSS36R	1212	1298	21	36	24	78	10.50
BRT21LSS42R	1315	1414	21	42	24	87	12.25

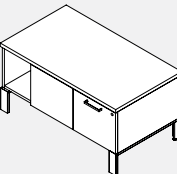
**BRT21LSO42L • Module de classement/ouvert commun de 21"**

- Les modules communs présentent des compartiments de rangement de chaque côté. Ces compartiments sont habituellement placés entre deux postes de travail Bridges adjacents.

- Les modules peuvent être reliés à d'autres modules de rangement d'une hauteur de 21" et d'une profondeur de 24" pour créer une colonne de rangement ou servir de surface de travail de rallonge additionnelle ou de siège pour invités impromptus avec coussin offert en option.
- Le dégagement au sol permet d'installer un panier de câbles en option afin de gérer les cordons et les câbles de données sous la colonne de rangement. Un tiroir classeur, un compartiment ouvert de chaque côté. Hauteur interne du compartiment de rangement sans tablette de hauteur ajustable : 12,36"
- En option : coussin de 15,5" sur 18". Le chemin de câbles en option doit être suspendu au-dessous du module de rangement et permet de gérer les câbles sur le plan horizontal.
- Châssis LP et devant de tiroir (précisez le fini LP), dessus de 1" (précisez le fini LP ou HP), poignées de métal, pattes d'aluminium enduites de poudre ou anodisées.
- Des frais additionnels de 55 \$ s'appliquent aux pattes en aluminium anodisé.
- Ne pas utiliser les modules de rangement Bridges d'une hauteur de 25" sous les tables Bridges dos-à-dos présentant un caniveau sous la surface de travail. Le module de rangement n'entrera pas sous le caniveau.
- Verrou électronique offert en option en position verticale. Veuillez préciser le type V (vertical) et ajouter le prix de catalogue de 224 \$.

CODE PRODUIT	PRIX		TAILLE/POUCES			POIDS LB	VOL PI³
	LP	HP	H	L	P		
BRT21LSO42L	1497	1613	21	42	24	124	14.0

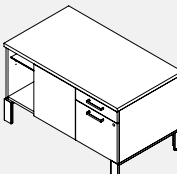
**BRT25LBFO42L • Module de rangement commun de 25"**

- Les modules communs présentent des compartiments de rangement d'un côté ou de l'autre.

- Ces modules sont habituellement placés entre deux postes de travail Bridges adjacents. Les modules peuvent rejoindre d'autres modules de rangement d'une hauteur de 25" ou d'une profondeur de 24" de manière à former une colonne de rangement ou pour servir de surface de travail de rallonge additionnelle.
- Le dégagement au sol permet d'installer un panier de câbles en option afin de gérer les cordons et les câbles de données sous la colonne de rangement.
- Un tiroir classeur verrouillable, un tiroir simple, un compartiment ouvert avec tablette en verre réglable de chaque côté. Hauteur interne du compartiment de rangement sans tablette de hauteur ajustable : 16,08". En option : coussin de 15,5" sur 18".
- Le chemin de câbles en option doit être suspendu au-dessous du module de rangement et permet de gérer les câbles sur le plan horizontal.
- Châssis LP et devant de tiroir (précisez le fini LP), dessus de 1" (précisez le fini LP ou HP), poignées de métal, pattes d'aluminium enduites de poudre ou anodisées.
- Des frais additionnels de 55 \$ s'appliquent aux pattes en aluminium anodisé.
- Un porte-crayon noir moulé par injection est compris.
- Ne pas utiliser les modules de rangement Bridges d'une hauteur de 25" sous les tables Bridges dos-à-dos présentant un caniveau sous la surface de travail. Le module de rangement n'entrera pas sous le caniveau.
- Verrou électronique offert en option en position verticale. Veuillez préciser le type V (vertical) et ajouter le prix de catalogue de 224 \$.

CODE PRODUIT	PRIX		TAILLE/POUCES			POIDS LB	VOL PI³
	LP	HP	H	L	P		
BRT25LBFO42L	1878	1981	25	42	24	154	16.66

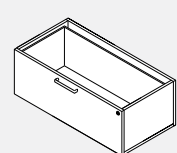
**BRT21F-U • Tiroir classeur latéral de 21", sans surface ou pattes**

- Module de rangement de type tiroir classeur.
- Peut être relié à d'autres modules de rangement d'une hauteur de 21" pour former une colonne.

- Le dégagement au sol permet d'accéder aux prises doubles dans la canalisation de plancher du panneau. et d'installer un panier de câbles en option afin de gérer les cordons et les câbles de données sous la colonne de rangement.
- Un tiroir classeur, surface et pattes à commander séparément.
- Châssis LP et devant de tiroir (précisez le fini LP), poignées de métal.
- Le chemin de câbles en option doit être suspendu au-dessous du module de rangement et permet de gérer les câbles sur le plan horizontal.
- Verrou électronique offert en option en position verticale. Veuillez préciser le type V (vertical) et ajouter le prix de catalogue de 224 \$.

PRODUCT CODE	PRIX LP	SIZE/ INCHES			WEIGHT LBS	VOL FT³
		H	W	D		
BRT21F3018U	786	13	30	18	47	4.06
BRT21F3618U	868	13	36	18	51	4.88
BRT21F4218U	1007	13	42	18	56	5.69
BRT21F3024U	804	13	30	24	51	5.42
BRT21F3624U	895	13	36	24	55	6.50
BRT21F4224U	1055	13	42	24	60	7.58

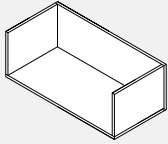

**BRT21LO-U • Module de rangement ouvert de 21" sans surface ou pattes**

- **Module de rangement ouvert.**

- Ce module est habituellement placé près d'un ensemble de tables Bridges ou entre deux postes de travail adjacents.
- Les modules peuvent être reliés à d'autres modules de rangement d'une hauteur de 21" pour créer une colonne.
- Le dégagement au sol permet d'accéder aux prises doubles de la canalisation de plancher du panneau et d'installer un panier de câbles en option afin de gérer les cordons et les câbles de données sous la colonne de rangement.
- Compartiment ouvert, surface et pattes à commander séparément.
- Châssis LP et devants de tiroir (précisez le fini LP).
- Le chemin de câbles en option doit être suspendu au-dessous du module de rangement et permet de gérer les câbles sur le plan horizontal.
- Unité est expédié démonté.

PRODUCT CODE	PRIX LP	SIZE/ INCHES			WEIGHT VOL	
		H	W	D	LBS	FT <sup>3</sup>
BRT21LO3018U	247	13	30	18	25	4.06
BRT21LO3618U	369	13	36	18	29	4.88
BRT21LO4218U	399	13	42	18	32	5.69
BRT21LO3024U	259	13	30	24	29	5.42
BRT21LO3624U	382	13	36	24	33	6.50
BRT21LO4224U	415	13	42	24	36	7.58

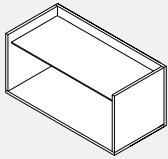
**BRT25LO-U • Module de rangement ouvert de 25" sans surface ou pattes**

- **Module de rangement ouvert avec tablette en verre réglable en verre.**

- Ce module est habituellement placé près d'un ensemble de tables Bridges ou entre deux postes de travail adjacents.
- Les modules peuvent être reliés à d'autres modules de rangement d'une hauteur de 25" pour créer une colonne.
- Le dégagement au sol permet d'accéder aux prises doubles de la canalisation de plancher du panneau et d'installer un panier de câbles en option afin de gérer les cordons et les câbles de données sous la colonne de rangement.
- Compartiment ouvert avec tablette en verre réglable en verre, surface et pattes à commander séparément.
- Châssis LP et devants de tiroir (précisez le fini LP).
- Le chemin de câbles en option doit être suspendu au-dessous du module de rangement et permet de gérer les câbles sur le plan horizontal.
- Ne pas utiliser les modules de rangement Bridges d'une hauteur de 25" sous les tables Bridges dos-à-dos présentant un caniveau sous la surface de travail. Le module de rangement n'entrera pas sous le caniveau.
- Unité est expédié démonté.

PRODUCT CODE	PRIX LP	SIZE/ INCHES			WEIGHT VOL	
		H	W	D	LBS	FT <sup>3</sup>
BRT25LO3018U	366	17	30	18	40	5.31
BRT25LO3618U	501	17	36	18	46	6.38
BRT25LO4218U	518	17	42	18	52	7.44
BRT25LO3024U	391	17	30	24	44	7.08
BRT25LO3624U	521	17	36	24	50	8.50
BRT25LO4224U	544	17	42	24	56	9.92

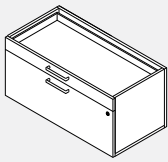
**BRT25LBF-U • Module latéral pour tiroir classeur de 25" sans surface ou pattes**

- **Module de rangement de type tiroir classeur.**

- Ce module est habituellement placé près d'un ensemble de tables Bridges ou entre deux postes de travail adjacents.
- Les modules peuvent être reliés à d'autres modules de rangement d'une hauteur de 25" pour créer une colonne.
- Le dégagement au sol permet d'accéder aux prises doubles de la canalisation de plancher du panneau et d'installer un panier de câbles en option afin de gérer les cordons et les câbles de données sous la colonne de rangement.
- Un tiroir classeur verrouillable, un tiroir simple, surface et pattes à commander séparément.
- Châssis LP et devants de tiroir (précisez le fini LP), poignées de métal.
- Un porte-crayon noir moulé par injection est compris (peut être fixé à l'intérieur du tiroir n'importe où sur le pourtour du mur).
- Ne pas utiliser les modules de rangement Bridges d'une hauteur de 25" sous les tables Bridges dos-à-dos présentant un caniveau sous la surface de travail. Le module de rangement n'entrera pas sous le caniveau.
- Le chemin de câbles en option doit être suspendu au-dessous du module de rangement et permet de gérer les câbles sur le plan horizontal.
- Verrou électronique offert en option en position verticale. Veuillez préciser le type V (vertical) et ajouter le prix de catalogue de 224 \$.

PRODUCT CODE	PRIX LP	SIZE/ INCHES			WEIGHT VOL	
		H	W	D	LBS	FT <sup>3</sup>
BRT25LBF3018U	942	17	30	18	58	5.31
BRT25LBF3618U	1094	17	36	18	79	6.38
BRT25LBF4218U	1167	17	42	18	68	7.44
BRT25LBF3024U	981	17	30	24	62	7.08
BRT25LBF3624U	1137	17	36	24	83	8.50
BRT25LBF4224U	1212	17	42	24	72	9.92

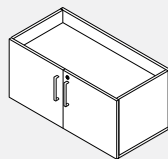
**BRT25L2D-U • Armoire de rangement de 25" sans surface ou pattes**

- **Module de rangement à 2 portes.**

- Ce module est habituellement placé près d'un ensemble de tables Bridges ou entre deux postes de travail adjacents.
- Les modules peuvent être reliés à d'autres modules de rangement d'une hauteur de 25" pour créer une colonne.
- Le dégagement au sol permet d'accéder aux prises doubles de la canalisation de plancher du panneau et d'installer un panier de câbles en option afin de gérer les cordons et les câbles de données sous la colonne de rangement.
- Deux portes verrouillables, tablette de verre comprise, surface et pattes à commander séparément.
- Châssis LP et devants de tiroir (précisez le fini LP), poignées de métal.
- Ne pas utiliser les modules de rangement Bridges d'une hauteur de 25" sous les tables Bridges dos-à-dos présentant un caniveau sous la surface de travail. Le module de rangement n'entrera pas sous le caniveau.
- Le chemin de câbles en option doit être suspendu au-dessous du module de rangement et permet de gérer les câbles sur le plan horizontal.
- Verrou électronique offert en position horizontale pour l'armoire de rangement. Veuillez préciser le type HR (horizontal droit) ou HL (horizontal gauche) et ajouter le prix de catalogue de 224 \$.
- Unité est expédié démonté.

PRODUCT CODE	PRIX LP	SIZE/ INCHES			WEIGHT VOL	
		H	W	D	LBS	FT <sup>3</sup>
BRT25L2D3018U	695	17	30	18	39	5.31
BRT25L2D3618U	749	17	36	18	45	6.38
BRT25L2D4218U	780	17	42	18	54	7.44
BRT25L2D3024U	812	17	30	24	43	7.08
BRT25L2D3624U	885	17	36	24	49	8.50
BRT25L2D4224U	920	17	42	24	58	9.92

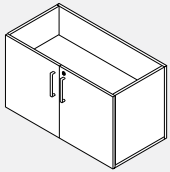
**BRT29L2D-U • Armoire de rangement de 29" sans surface ou pattes**

- **Module de rangement à 2 portes.**

- Ce module est habituellement placé près d'un ensemble de tables Bridges ou entre deux postes de travail adjacents.
- Les modules peuvent être reliés à d'autres modules de rangement d'une hauteur de 29" pour créer une colonne.
- Le dégagement au sol permet d'accéder aux prises doubles de la canalisation de plancher du panneau et d'installer un panier de câbles en option afin de gérer les cordons et les câbles de données sous la colonne de rangement.
- Deux portes verrouillables, tablette de verre comprise, surface et pattes à commander séparément.
- Hauteur interne du compartiment de rangement de 20,5".
- Châssis LP et devant de tiroir (précisez le fini LP), poignées de métal.
- Le chemin de câbles en option doit être suspendu au-dessous du module de rangement et permet de gérer les câbles sur le plan horizontal.
- Verrou électronique offert en position horizontale pour l'armoire de rangement. Veuillez préciser le type HR (horizontal droit) ou HL (horizontal gauche) et ajouter le prix de catalogue de 224 \$.
- Unité est expédié démonté.

PRODUCT CODE	PRIX LP	SIZE/ INCHES			WEIGHT VOL	
		H	W	D	LBS	FT <sup>3</sup>
BRT29L2D3018U	796	21	30	18	49	6.56
BRT29L2D3618U	830	21	36	18	55	7.88
BRT29L2D4218U	867	21	42	18	64	9.19
BRT29L2D3024U	935	21	30	24	53	8.75
BRT29L2D3624U	976	21	36	24	59	10.50
BRT29L2D4224U	998	21	42	24	68	12.25

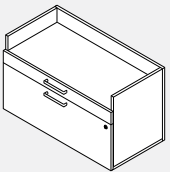
**BRT29LOBF-U • Module de rangement ouvert à tiroir/classer de 29" sans surface ou pattes**

- **Module avec tiroir simple, tiroir classer et tablettes.**

- Ce module est habituellement placé près d'un ensemble de tables Bridges ou entre deux postes de travail adjacents.
- Les modules peuvent être reliés à d'autres modules de rangement d'une hauteur de 29" pour créer une colonne.
- Le dégagement au sol permet d'accéder aux prises doubles de la canalisation de plancher du panneau et d'installer un panier de câbles en option afin de gérer les cordons et les câbles de données sous la colonne de rangement.
- Un tiroir classer verrouillable, un tiroir simple, un compartiment ouvert, surface et pattes à commander séparément.
- Hauteur interne du compartiment de rangement : 3,9".
- Un porte-crayon noir moulé par injection est compris (peut être fixé à l'intérieur du tiroir n'importe où sur le pourtour du mur).
- Châssis LP et devant de tiroir (précisez le fini LP), poignées de métal.
- Le chemin de câbles en option doit être suspendu au-dessous du module de rangement et permet de gérer les câbles sur le plan horizontal.
- Verrou électronique offert en option en position verticale. Veuillez préciser le type V (vertical) et ajouter le prix de catalogue de 224 \$.

PRODUCT CODE	PRIX LP	SIZE/ INCHES			WEIGHT VOL	
		H	W	D	LBS	FT <sup>3</sup>
BRT29LOBF3018U	1109	21	30	18	70	6.56
BRT29LOBF3618U	1254	21	36	18	78	7.88
BRT29LOBF4218U	1375	21	42	18	86	9.19
BRT29LOBF3024U	1155	21	30	24	74	8.75
BRT29LOBF3624U	1302	21	36	24	82	10.50
BRT29LOBF4224U	1431	21	42	24	90	12.25

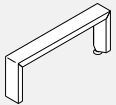
**BRT-LEGL • Pattes Bridges pour module de rangement**

- **Deux pattes simples forment la structure des modules de rangement Bridges.**

- Un seul patte peut être utilisé à chaque extrémité des unités de rangement ou peut être utilisé pour soutenir la rencontre de deux unités modulaires.
- Patins de nivellement, structure en acier, pattes en aluminium.
- Précisez pattes d'aluminium enduites de poudre ou anodisées.
- Des frais additionnels de 55 \$ s'appliquent aux pattes en aluminium anodisé.

PRODUCT CODE	PRIX	SIZE/ INCHES			WEIGHT VOL	
		H	W	D	LBS	FT <sup>3</sup>
BRT18LEGL	49	8	2.5	18	8	1.34
BRT24LEGL	58	8	2.5	24	8	1.34

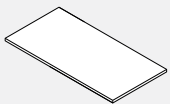
**BRTWU • Surface Bridges pour module de rangement**

- **Les surfaces de travail des tables sont offertes avec un stratifié à haute pression (HP d'une épaisseur de 1 1/16"), un stratifié à basse pression (LP d'une épaisseur de 1") et des rebords de 3 mm sur tous les côtés.**

- Les surfaces de travail sont munies de trous de guidage pour faciliter l'alignement.
- Les surfaces de travail peuvent être utilisées pour chaque unité modulaire ou s'étendre sur deux à trois unités.

PRODUCT CODE	PRIX LP	HP	SIZE/ INCHES			WEIGHT VOL	
			H	W	D	LBS	FT <sup>3</sup>
BRTWU1830	138	183	1	30	18	15	0.50
BRTWU1836	159	210	1	36	18	18	0.59
BRTWU1842	208	278	1	42	18	21	0.68
BRTWU1860	329	422	1	60	18	29	0.97
BRTWU1866	344	452	1	66	18	32	1.10
BRTWU1872	363	478	1	72	18	35	1.20
BRTWU1878	380	503	1	78	18	38	1.30
BRTWU1884	417	546	1	84	18	41	1.40
BRTWU1890	434	568	1	90	18	44	1.50
BRTWU1896	450	590	1	96	18	47	1.60
BRTWU2430	145	190	1	30	24	20	0.65
BRTWU2436	161	213	1	36	24	24	0.78
BRTWU2442	211	280	1	42	24	28	0.90
BRTWU2460	336	443	1	60	24	39	1.30
BRTWU2466	350	462	1	66	24	43	1.41
BRTWU2472	366	484	1	72	24	47	1.54
BRTWU2478	392	516	1	78	24	51	1.70
BRTWU2484	422	553	1	84	24	55	1.80
BRTWU2490	441	578	1	90	24	59	1.90
BRTWU2496	457	600	1	96	24	63	2.00

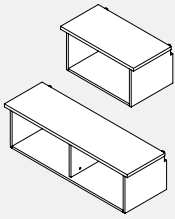
**BRTTES • Tablette d'extrémité montée sur table**

- **Tablette ouverte simple ou double / surface de travail allongée.**

- Fixée à l'extrémité d'une table Bridges simple ou dos-à-dos, soutenue par des pattes rectangulaires.
- Toute la quincaillerie de montage est comprise.
- Hauteur interne du compartiment de rangement : 13,25"
- Châssis LP (précisez le fini LP), dessus de 1" (précisez le fini LP ou HP).
- REMARQUE : Non compatible avec les pattes rondes.
- Ne pas utiliser les modules de rangement Bridges d'une hauteur de 25" sous les tables Bridges dos-à-dos présentant un caniveau sous la surface de travail. Le module de rangement n'entrera pas sous le caniveau.

CODE PRODUIT	PRIX		TAILLE/POUCES			POIDS		VOL PI <sup>3</sup>
	LP	HP	H	L	P	LB		
BRTTES24	614	665	15	24	15.5	29	3.22	
BRTTES30	672	731	15	30	15.5	34	4.03	
BRTTES51	1114	1224	15	50.5	15.5	57	6.79	
BRTTES63	1224	1363	15	62.5	15.5	68	8.4	

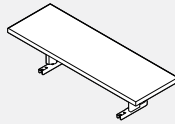
**BRTCMS • Tablette à montage central**

- **La tablette centrale commune et ouverte flotte à 6,75" au-dessus du jeu formé par deux surfaces de travail dos-à-dos. La surface de la tablette stratifiée d'une profondeur de 12" sur 30" ou 36" accepte le porte-reliures pour tablette surélevée BRTEBBIN.**

**La tablette d'une largeur de 30" peut accueillir deux bacs BRTEBBIN, alors que la tablette de 36" peut en accueillir trois. Les tablettes dépassent de la structure de soutien de 6" d'un côté ou de l'autre.**

- La structure d'aluminium/coulée à pression se fixe au-dessous des deux surfaces de travail.
- Remarque : Non compatible avec le caniveau d'alimentation placé au-dessus de la surface de travail BRTETA et les surfaces de travail avec portes d'accès.
- Commandez la tablette stratifiée à haute pression (HP, épaisseur de 1 1/16 po) ou la tablette stratifiée à basse pression (LP, épaisseur de 1").
- Précisez le fini du métal de la structure de soutien.
- Un frais additionnel de 55 \$ est imposé pour une structure de soutien présentant un fini anodisé.

CODE PRODUIT	PRIX		TAILLE/POUCES			POIDS		VOL PI <sup>3</sup>
	LP	HP	H	L	P	LB		
BRTCMS30	221	252	6.75	30	12	12.60	1.41	
BRTCMS36	317	349	6.75	36	12	15.20	1.69	

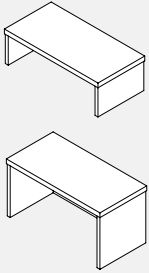
**BRTSTS • Tablette de table surélevée à un seul côté**

- **Tablette surélevée à un côté.**

- Retenue dans un sens perpendiculaire aux tables Bridges simples ou dos-à-dos. Rail d'accessoires en aluminium anodisé intégré. Découpeure et garnitures de rail d'accessoires blanches.
- Le porte-reliures sur tablette surélevée en option repose sur la surface supérieure, permettant ainsi de mieux utiliser l'espace vertical et améliorant la sensation d'intimité.
- Trois hauteurs sont disponibles :
- Le module d'une hauteur de 8" offre un espace de rangement additionnel sans obstruer la vue.
- Il atteint une hauteur de 16" lorsqu'on l'installe avec une tablette pour cartables d'une hauteur de 8". Hauteur interne de 6,6".
- Le module d'une hauteur de 13" s'aligne avec les panneaux autostables de 42".
- Le module d'une hauteur de 16" s'aligne avec le dessus des plaques intercalaires de table de 16" (15,8"). Commandez la tablette commune surélevée plus étroite (12") qui est immédiatement adjacente à la tablette surélevée perpendiculaire. Hauteur interne de 14,6".
- REMARQUE : Pour empêcher toute interférence, assurez-vous de demander que les tablettes surélevées communes qui sont immédiatement adjacentes à la tablette surélevée perpendiculaire et qui présentent une hauteur identique ou supérieure soient 12" plus étroites que la surface de travail d'appui.
- Le porte-reliures sur tablette surélevée en option (BRTEBBIN) repose sur la surface supérieure, permettant ainsi de mieux utiliser l'espace vertical et améliorant la sensation d'intimité.
- Voyez le Tableau de compatibilité des accessoires.

CODE PRODUIT	PRIX		TAILLE/POUCES			POIDS		VOL PI <sup>3</sup>
	LP	HP	H	L	P	LB		
BRTSTS0824	217	283	8	24	12	14	1.33	
BRTSTS0830	249	317	8	30	12	16	1.66	
BRTSTS0851	399	500	8	50.5	12	25	2.80	
BRTSTS0863	450	600	8	62.5	12	28	3.47	
BRTSTS1324	234	299	13	24	12	18	2.16	
BRTSTS1330	265	333	13	30	12	21	2.70	
BRTSTS1351	399	500	13	50.5	12	32	4.55	
BRTSTS1363	465	600	13	62.5	12	38	5.64	
BRTSTS1624	265	333	16	24	12	19	2.66	
BRTSTS1630	317	383	16	30	12	29	3.33	
BRTSTS1651	465	581	16	50.5	12	33	5.61	
BRTSTS1663	535	683	16	62.5	12	39	6.94	

## BRTBTS • Shared Elevated Table Shelf

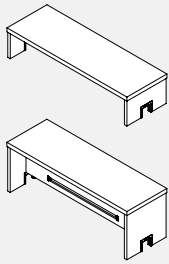

- **La tablette surélevée dos-à-dos commune repose sur les tables Bridges dos-à-dos.**
- Les découpures dans les côtés latéraux de soutien permettent d'installer la tablette au-dessus des caniveaux de câbles d'alimentation/données qui se trouvent au-dessus de la surface de travail. Rail d'accessoires en aluminium anodisé intégré. Découpe et garnitures de rail d'accessoires blanches.
- Trois hauteurs sont disponibles.
- Le module d'une hauteur de 8" offre un espace de rangement additionnel sans obstruer la vue. Il atteint une hauteur de 16" lorsqu'on l'installe avec une tablette pour cartables d'une hauteur de 8". Hauteur interne de 6,6".
- Le module d'une hauteur de 13" s'aligne avec les panneaux autostables de 42".
- Le module d'une hauteur de 16" s'aligne avec le dessus des plaques intercalaires de table de 16" (15,8"). Commandez la tablette commune surélevée plus étroite (12") qui est immédiatement adjacente à la tablette surélevée perpendiculaire. Hauteur interne de 14,6".
- REMARQUE : Pour empêcher toute interférence, assurez-vous de demander que les tablettes surélevées communes qui sont immédiatement adjacentes à la tablette surélevée perpendiculaire et qui présentent une hauteur identique ou supérieure sont 12" plus étroites que la surface de travail d'appui.
- Le porte-reliures sur tablette surélevée en option (BRTESBBIN) repose sur la surface supérieure, permettant ainsi de mieux utiliser l'espace vertical et le système de gestion des cartables/ livres et améliorant la sensation d'intimité. Un tableau magnétique est placé du côté opposé.
- Châssis LP (précisez le fini LP), dessus de 1" (précisez le fini LP ou HP).

CODE PRODUIT	PRIX		TAILLE/POUCES			POIDS		VOL
	LP	HP	H	L	P	LB	Pf <sup>3</sup>	
BRTBTS0836	333	399	8	36	12	16	2.00	
BRTBTS0842	367	433	8	42	12	19	2.33	
BRTBTS0848	399	500	8	48	12	21	2.66	
BRTBTS0854	417	535	8	54	12	23	3.00	
BRTBTS0860	465	600	8	60	12	26	3.33	
BRTBTS0866	500	652	8	66	12	28	3.66	
BRTBTS0872	535	683	8	72	12	30	4.00	
BRTBTS0878	567	731	8	78	12	32	4.33	
BRTBTS0884	600	783	8	84	12	35	4.66	
BRTBTS1336	399	483	13	36	12	22	3.25	
BRTBTS1342	450	535	13	42	12	25	3.79	
BRTBTS1348	483	600	13	48	12	28	4.33	
BRTBTS1354	535	652	13	54	12	30	4.87	
BRTBTS1360	581	697	13	60	12	33	5.86	
BRTBTS1366	567	763	13	66	12	36	6.45	
BRTBTS1372	665	830	13	72	12	39	6.50	
BRTBTS1378	717	883	13	78	12	42	7.04	
BRTBTS1384	763	949	13	84	12	44	7.58	
BRTBTS1636	417	483	16	36	12	25	4.00	
BRTBTS1642	465	567	16	42	12	28	4.66	
BRTBTS1648	516	614	16	48	12	31	5.33	
BRTBTS1654	548	683	16	54	12	34	6.00	
BRTBTS1660	600	731	16	60	12	38	6.66	
BRTBTS1666	652	783	16	66	12	41	7.33	
BRTBTS1672	697	850	16	72	12	44	8.00	
BRTBTS1678	731	896	16	78	12	47	8.66	
BRTBTS1684	783	963	16	84	12	50	9.33	

## BRTBAS048 • Huche commune soutenue sur table

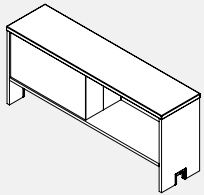

- **Un compartiment par côté; mur arrière magnétique blanc; s'aligne avec le module de rangement autostable de plancher d'une hauteur de 50".**
- Rail d'accessoires en aluminium anodisé intégré sous les tablettes.
- Peut recouvrir le jeu entre deux tables Bridges dos-à-dos parallèles.
- Peut recouvrir le caniveau de câbles d'alimentation/données de la surface de travail.
- Hauteur interne du compartiment de rangement : 12,25".
- Le porte-reliures sur tablette surélevée en option repose sur la surface supérieure, permettant ainsi de mieux utiliser l'espace vertical et améliorant la sensation d'intimité.
- Châssis LP (précisez le fini LP), cloison centrale et endos blancs en acier enduit de poudre, dessus de 1" (précisez le fini LP ou HP).

CODE PRODUIT	PRIX		TAILLE/POUCES			POIDS		VOL
	LP	HP	H	L	P	LB	Pf <sup>3</sup>	
BRTBAS048	665	763	21	48	12	54	7.00	

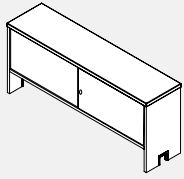
**BRTBASL • Module surélevé commun avec portes stratifiées coulissantes**

- Deux compartiments placés dans des directions opposées et comportant des portes stratifiées coulissantes peuvent être verrouillés. Hauteur interne du compartiment de rangement: 12,25

• Le module surélevé commun s'installe sur le jeu entre deux tables dos-à-dos Bridges parallèles.

• Rail d'accessoires en aluminium anodisé intégré sous les compartiments de rangement. S'installe au-dessus des caniveaux de câbles d'alimentation/données placés au-dessus de la surface de travail.

• REMARQUE : Pour ne pas compromettre l'accès aux prises doubles et à la surface de travail, veuillez commander un module surélevé de la même largeur que la surface de travail d'appui.

• Pour ne pas nuire au poteau d'alimentation de plafond, veuillez commander un module surélevé mesurant 6" de moins afin que sa largeur corresponde à la longueur de la surface de travail d'appui. Les bacs à cartables de tablette surélevée NE PEUVENT s'utiliser avec ce module surélevé. Le rail d'accessoire inférieur accepte le plateau à lettres BALTO1, la corbeille média BAMB01, le plateau utilitaire BAUTO1 et le support de téléphone BVATH01.

• Châssis LP (précisez le fini LP), dessus de 1" (précisez le fini LP ou HP), verrou au fini satiné

CODE PRODUIT	PRIX		TAILLE/POUCES			POIDS LB	VOL PI <sup>3</sup>
	LP	HP	H	L	P		
BRTBASL36	1891	2015	21	36	16	23.5	6.56
BRTBASL42	2023	2176	21	42	16	27.5	7.65
BRTBASL48	2128	2309	21	48	16	31.4	8.75
BRTBASL54	2289	2477	21	54	16	35.3	9.84
BRTBASL60	2414	2613	21	60	16	39.3	10.93
BRTBASL66	2725	2954	21	66	16	43.2	12.03
BRTBASL72	2869	3126	21	72	16	47.1	13.12
BRTBASL78	3020	3296	21	78	16	51.0	14.21
BRTBASL84	3059	3440	21	84	16	55.0	15.31

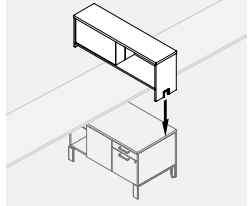
**BRTSDS48 • Plaque intercalaire de rangement commune d'une hauteur de 45"**

- Divise les postes de travail côte à côte; présente deux tablettes ouvertes communes

• Un compartiment de chaque côté, mur arrière magnétique blanc.

Repose sur un tiroir simple/classeur/ouvert commun de 25" et sur une surface de travail dos-à-dos.

• Le haut du module se trouve à 15,7" du dessus de la surface de travail.

• Hauteur interne du compartiment de rangement : 12,8".

• Le porte-reliures sur tablette surélevée en option (BRTESSBIN) repose sur la surface supérieure, permettant ainsi de mieux utiliser l'espace vertical et améliorant la sensation d'intimité.

• Châssis LP (précisez le fini LP), cloison centrale et endos en acier enduit de poudre blanche, dessus de 1" (précisez le fini LP ou HP).

CODE PRODUIT	PRIX		TAILLE/POUCES			POIDS LB	VOL PI <sup>3</sup>
	LP	HP	H	L	P		
BRTSDS48	535	631	16	48	12	54	5.33

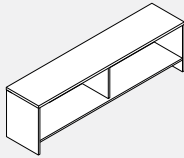
**BRT21HO • Module de rangement simple face ouvert**

- Module de rangement simple face ouvert soutenu sur table.

• Hauteur interne du compartiment de rangement: 14".

• Châssis LP (précisez le fini LP), dessus de 1" (précisez le fini LP ou HP).

• REMARQUE : Ne peut s'utiliser avec le caniveau de câbles d'alimentation au-dessus de la surface de travail.

• Pour ne pas compromettre l'accès aux prises doubles et à la surface de travail, veuillez commander un module surélevé de la même largeur que la surface de travail d'appui.

• Pour ne pas nuire au poteau d'alimentation de plafond, veuillez commander un module surélevé dont la largeur est de 6" inférieure à la longueur de la surface de travail d'appui.

CODE PRODUIT	PRIX		TAILLE/POUCES			POIDS LB	VOL PI <sup>3</sup>
	LP	HP	H	L	P		
BRT21HO3616	835	947	21	36	16	81	9
BRT21HO4216	897	1027	21	42	16	96	10.5
BRT21HO4816	958	1102	21	48	16	100	12
BRT21HO5416	1017	1180	21	54	16	124	13.5
BRT21HO6016	1086	1266	21	60	16	134	15
BRT21HO6616	1154	1354	21	66	16	144	16.5
BRT21HO7216	1197	1424	21	72	16	152	18
BRT21HO7816	1288	1524	21	78	16	161	19.5
BRT21HO8416	1339	1592	21	84	16	168	21

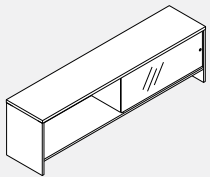
**BRT21GS • Module de rangement simple face ouvert avec 1 porte coulissante en verre**

- Module de rangement simple face ouvert, porte coulissante en verre simple avec poignée encastrée.

• Hauteur interne du compartiment de rangement: 14"

• Châssis LP (précisez le fini LP), dessus de 1" (précisez le fini LP ou HP).

• Aucun verrou.

• REMARQUE : Ne peut s'utiliser avec le caniveau de câbles d'alimentation au-dessus de la surface de travail.

• Pour ne pas compromettre l'accès aux prises doubles et à la surface de travail, veuillez commander un module surélevé de la même largeur que la surface de travail d'appui.

• Pour ne pas nuire au poteau d'alimentation de plafond, veuillez commander un module surélevé mesurant 6" de moins afin que sa largeur corresponde à la longueur de la surface de travail d'appui.

CODE PRODUIT	PRIX		TAILLE/POUCES			POIDS LB	VOL PI <sup>3</sup>
	LP	HP	H	L	P		
BRT21GS3616	1317	1428	21	36	16	87	9
BRT21GS4216	1383	1511	21	42	16	103	10.5
BRT21GS4816	1442	1587	21	48	16	108	12
BRT21GS5416	1721	1885	21	54	16	133	13.5
BRT21GS6016	1788	1972	21	60	16	144	15
BRT21GS6616	1876	2076	21	66	16	155	16.5
BRT21GS7216	1936	2155	21	72	16	164	18
BRT21GS7816	2040	2276	21	78	16	174	19.5
BRT21GS8416	2100	2356	21	84	16	181	21

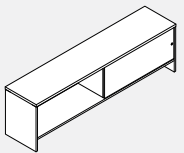
**BRT21LS • Module de rangement simple face ouvert avec 1 porte coulissante stratifiée**

- Module de rangement simple face ouvert, porte coulissante stratifiée simple avec poignée encastrée.

• Hauteur interne du compartiment de rangement: 14".

• Châssis LP (précisez le fini LP), dessus de 1" (précisez le fini LP ou HP).

• Aucun verrou.

• REMARQUE : Ne peut s'utiliser avec le caniveau de câbles d'alimentation au-dessus de la surface de travail.

• Pour ne pas compromettre l'accès aux prises doubles et à la surface de travail, veuillez commander un module surélevé de la même largeur que la surface de travail d'appui.

• Pour ne pas nuire au poteau d'alimentation de plafond, veuillez commander un module surélevé mesurant 6" de moins afin que sa largeur corresponde à la longueur de la surface de travail d'appui.

CODE PRODUIT	PRIX		TAILLE/POUCES			POIDS LB	VOL PI <sup>3</sup>
	LP	HP	H	L	P		
BRT21LS3616	1278	1434	21	36	16	94	9
BRT21LS4216	1341	1522	21	42	16	111	10.5
BRT21LS4816	1401	1606	21	48	16	117	12
BRT21LS5416	1460	1691	21	54	16	143	13.5
BRT21LS6016	1688	1947	21	60	16	155	15
BRT21LS6616	1758	2040	21	66	16	167	16.5
BRT21LS7216	1810	2118	21	72	16	177	18
BRT21LS7816	1891	2225	21	78	16	188	19.5
BRT21LS8416	1944	2301	21	84	16	198	21

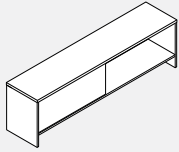

**BRT21HDO • Module de rangement double ouvert**

- **Module de rangement à double face ouvert soutenu sur table.**
- Recouvre le jeu entre deux tables Bridges dos-à-dos parallèles.
- Hauteur interne du compartiment de rangement: 14"
- Châssis LP (précisez le fini LP), dessus de 1" (précisez le fini LP ou HP).
- REMARQUE : Ne peut s'utiliser avec le caniveau de câbles d'alimentation au-dessus de la surface de travail.
- Pour ne pas compromettre l'accès aux prises doubles et à la surface de travail, veuillez commander un module surélevé de la même largeur que la surface de travail d'appui.
- Pour ne pas nuire au poteau d'alimentation de plafond, veuillez commander un module surélevé mesurant 6" de moins afin que sa

CODE PRODUIT	PRIX		TAILLE/POUCES			POIDS LB	VOL PI <sup>3</sup>
	LP	HP	H	L	P		
BRT21HDO3616	867	976	21	36	16	81	9
BRT21HDO4216	917	1043	21	42	16	96	10.5
BRT21HDO4816	959	1106	21	48	16	100	12
BRT21HDO5416	1034	1198	21	54	16	124	13.5
BRT21HDO6016	1088	1267	21	60	16	134	15
BRT21HDO6616	1170	1370	21	66	16	144	16.5
BRT21HDO7216	1208	1428	21	72	16	152	18
BRT21HDO7816	1303	1541	21	78	16	161	19.5
BRT21HDO8416	1340	1595	21	84	16	168	21

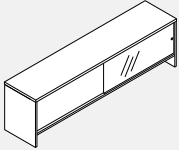
**BRT21GDS • Module de rangement à double face avec porte coulissante en verre.**

- **Module de rangement à double face soutenu sur table avec portes coulissantes en verre et poignée encastrée.**
- Recouvre le jeu entre deux tables Bridges dos-à-dos parallèles.
- Hauteur interne du compartiment de rangement: 14"
- Châssis LP (précisez le fini LP), dessus de 1" (précisez le fini LP ou HP).
- Aucun verrou.
- REMARQUE : Ne peut s'utiliser avec le caniveau de câbles d'alimentation au-dessus de la surface de travail.
- Pour ne pas nuire à la prise double et à la porte d'accès de surface de travail, veuillez commander un module surélevé présentant la même largeur que la surface de travail d'appui.
- Pour ne pas nuire au poteau d'alimentation de plafond, veuillez commander un module surélevé mesurant 6" de moins afin que sa largeur corresponde à la longueur de la surface de travail d'appui.

CODE PRODUIT	PRIX		TAILLE/POUCES			POIDS LB	VOL PI <sup>3</sup>
	LP	HP	H	L	P		
BRT21GDS3616	1711	1819	21	36	16	94	9
BRT21GDS4216	1789	1918	21	42	16	111	10.5
BRT21GDS4816	1831	1976	21	48	16	117	12
BRT21GDS5416	2367	2531	21	54	16	143	13.5
BRT21GDS6016	2411	2593	21	60	16	155	15
BRT21GDS6616	2572	2773	21	66	16	167	16.5
BRT21GDS7216	2629	2845	21	72	16	177	18
BRT21GDS7816	2735	2971	21	78	16	188	19.5
BRT21GDS8416	2911	3167	21	84	16	196	21

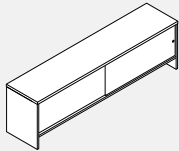
**BRT21LDS • Module double face avec porte coulissante stratifiée**

- **Module de rangement à double face soutenu sur table avec portes coulissantes stratifiées et poignée encastrée.**
- Recouvre le jeu entre deux tables Bridges dos-à-dos parallèles.
- Hauteur interne du compartiment de rangement: 14"
- Châssis LP (précisez le fini LP), dessus de 1" (précisez le fini LP ou HP).
- Aucun verrou.
- REMARQUE : Ne peut s'utiliser avec le caniveau de câbles d'alimentation au-dessus de la surface de travail.
- Pour ne pas nuire à la prise double et à la porte d'accès de surface de travail, veuillez commander un module surélevé présentant la même largeur que la surface de travail d'appui.
- Pour ne pas nuire au poteau d'alimentation de plafond, veuillez commander un module surélevé mesurant 6" de moins afin que sa largeur corresponde à la longueur de la surface de travail d'appui.

CODE PRODUIT	PRIX		TAILLE/POUCES			POIDS LB	VOL PI <sup>3</sup>
	LP	HP	H	L	P		
BRT21LDS3616	1680	1788	21	36	16	106	9
BRT21LDS4216	1786	1915	21	42	16	126	10.5
BRT21LDS4816	1824	1970	21	48	16	134	12
BRT21LDS5416	2278	2442	21	54	16	162	13.5
BRT21LDS6016	2320	2501	21	60	16	176	15
BRT21LDS6616	2473	2674	21	66	16	190	16.5
BRT21LDS7216	2511	2731	21	72	16	203	18
BRT21LDS7816	2606	2842	21	78	16	216	19.5
BRT21LDS8416	2762	3016	21	84	16	227	21

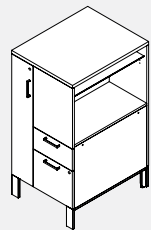
**BRTTW50-L/R • Tour de rangement avec penderie**

Côté gauche illustré

- **Procure un espace de rangement et assure l'intimité à l'extrémité d'une table.**
- Tiroirs simples + classeur, compartiment ouvert avec tablette en verre réglable (hauteur de 50"), rangement pour manteaux et porte articulée.
- Précisez le côté gauche ou droit.
- Capable de soutenir la surface de travail d'un côté (filets rapportés intégrés pour retenir la poutre d'appui de surface de travail spécialisée).
- Hauteur interne du compartiment de rangement latéral ouvert : 19,6".
- Le chemin de câbles en option doit être suspendu au-dessous du module de rangement et permet de gérer les câbles sur le plan horizontal.
- Châssis LP (précisez le fini LP), dessus de 1" (précisez le fini LP ou HP), poignées de métal, pattes d'aluminium enduites de poudre ou anodisées. (Veuillez préciser le type de peinture de finition.)
- Des frais additionnels de 55 \$ s'appliquent aux pattes en aluminium anodisé.
- Un porte-crayon noir moulé par injection est compris.
- Verrou électronique offert en option en position verticale pour tiroir simple, tiroir classeur Veuillez préciser le type V (vertical) et ajouter le prix de catalogue de 224 \$.
- Verrou électronique offert en position horizontale pour la penderie. Veuillez préciser le type HR (horizontal droit) ou HL (horizontal gauche) et ajouter le prix de catalogue de 224 \$.

CODE PRODUIT	PRIX		TAILLE/POUCES			POIDS LB	VOL PI <sup>3</sup>
	LP	HP	H	L	P		
BRTTW5024L	1812	1928	50	24	24	142	16.66
BRTTW5024R	1812	1928	50	24	24	142	16.66
BRTTW5030L	2014	2128	50	24	30	163	20.83
BRTTW5030R	2014	2128	50	24	30	163	20.83

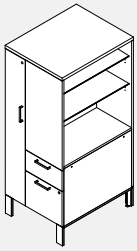

**BRTTW66-L/R • Tour de rangement avec penderie**

Côté gauche illustré

- Procure un espace de rangement et assure l'intimité à l'extrémité d'une table.

- Tiroirs simples + classeur, compartiment ouvert (hauteur de 66"), rangement pour manteaux avec porte articulée et 2 tablettes en verre.
- Précisez le côté gauche ou droit.
- Capable de soutenir la surface de travail d'un côté (filets rapportés intégrés pour retenir la poutre d'appui de surface de travail spécialisée).
- Hauteur interne du compartiment de rangement latéral ouvert : 35,6".
- Le chemin de câbles en option doit être suspendu au-dessous du module de rangement et permet de gérer les câbles sur le plan horizontal.
- Châssis LP (précisez le fini LP), dessus de 1" (précisez le fini LP ou HP), poignées de métal, pattes d'aluminium enduites de poudre ou anodisées. (Veuillez préciser le type de peinture de finition.)
- Des frais additionnels de 55 \$ s'appliquent aux pattes en aluminium anodisé.
- Un porte-crayon noir moulé par injection est compris.
- Verrou électronique offert en option en position verticale pour le tiroir simple et le tiroir classeur. Veuillez préciser le type V (vertical) et ajouter le prix de catalogue de 224 \$.
- Verrou électronique offert en position horizontale pour la penderie. Veuillez préciser le type HR (horizontal droit) ou HL (horizontal gauche) et ajouter le prix de catalogue de 224 \$.

CODE PRODUIT	PRIX			TAILLE/POUCES			POIDS LB	VOL PI <sup>3</sup>
	LP	HP	P	H	L	P		
BRTTW6624L	2356	2506	24	66	24	24	170	22
BRTTW6624R	2356	2506	24	66	24	24	170	22
BRTTW6630L	2616	2765	30	66	24	30	195	27.5
BRTTW6630R	2616	2765	30	66	24	30	195	27.5

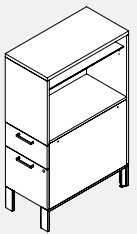
**BRTT50-L/R • Tour de rangement d'une hauteur de 50"**

Côté gauche illustré

- Procure un espace de rangement et assure l'intimité à l'extrémité d'une table.

- Tiroirs simples + classeurs; compartiment ouvert avec tablette de verre ajustable.
- Précisez le côté gauche ou droit.
- Capable de soutenir la surface de travail d'un côté (filets rapportés intégrés pour retenir la poutre d'appui de surface de travail spécialisée). Hauteur interne du compartiment de rangement latéral ouvert : 19,6"
- Le chemin de câbles en option doit être suspendu au-dessous du module de rangement et permet de gérer les câbles sur le plan horizontal.
- Châssis LP (précisez le fini LP), dessus de 1" (précisez le fini LP ou HP), poignées de métal, pattes d'aluminium enduites de poudre ou anodisées. (Veuillez préciser le type de peinture de finition.)
- Des frais additionnels de 55 \$ s'appliquent aux pattes en aluminium anodisé.
- Un porte-crayon noir moulé par injection est compris.
- Verrou électronique offert en option en position verticale. Veuillez préciser le type V (vertical) et ajouter le prix de catalogue de 224 \$.

CODE PRODUIT	PRIX			TAILLE/POUCES			POIDS LB	VOL PI <sup>3</sup>
	LP	HP	P	H	L	P		
BRTT5024L	1348	1430	24	50	15.5	24	88	10.76
BRTT5024R	1348	1430	24	50	15.5	24	88	10.76
BRTT5030L	1481	1579	30	50	15.5	30	101	13.45
BRTT5030R	1481	1579	30	50	15.5	30	101	13.45

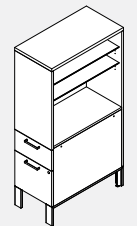
**BRTT66-L/R • Tour de rangement d'une hauteur de 66"**

Côté gauche illustré

- Procure un espace de rangement et assure l'intimité à l'extrémité d'une table.

- Tiroirs simples + classeurs; compartiment ouvert 2 tablettes de verre ajustables.
- Précisez le côté gauche ou droit.
- Capable de soutenir la surface de travail d'un côté (filets rapportés intégrés pour retenir la poutre d'appui de surface de travail spécialisée).
- Hauteur interne du compartiment de rangement latéral ouvert : 35,6".
- Le chemin de câbles en option doit être suspendu au-dessous du module de rangement et permet de gérer les câbles sur le plan horizontal.
- Châssis LP (précisez le fini LP), dessus de 1" (précisez le fini LP ou HP), poignées de métal, pattes d'aluminium enduites de poudre ou anodisées. (Veuillez préciser le type de peinture de finition.)
- Des frais additionnels de 55 \$ s'appliquent aux pattes en aluminium anodisé.
- Un porte-crayon noir moulé par injection est compris.
- Verrou électronique offert en option en position verticale. Veuillez préciser le type V (vertical) et ajouter le prix de catalogue de 224 \$.

CODE PRODUIT	PRIX			TAILLE/POUCES			POIDS LB	VOL PI <sup>3</sup>
	LP	HP	P	H	L	P		
BRTT6624L	1751	1859	24	66	15.5	24	106	12.91
BRTT6624R	1751	1859	24	66	15.5	24	106	12.91
BRTT6630L	1925	2055	30	66	15.5	30	121	16.14
BRTT6630R	1925	2055	30	66	15.5	30	121	16.14

**BRTTW2D50-L/R • Tour de rangement avec penderie et armoire**

Côté gauche illustré

- Procure un espace de rangement et assure l'intimité à l'extrémité d'une table.

- Tiroirs simples + classeur, compartiment fermé avec tablette ajustable en LP (hauteur de 50"), rangement pour manteaux et porte articulée.
- Précisez le côté gauche ou droit.
- Hauteur interne du compartiment de rangement latéral fermé : 20,3".
- Le chemin de câbles en option doit être suspendu au-dessous du module de rangement et permet de gérer les câbles sur le plan horizontal.
- Châssis LP (précisez le fini LP), dessus de 1" (précisez le fini LP ou HP), poignées de métal, pattes d'aluminium enduites de poudre ou anodisées. (Veuillez préciser le type de peinture de finition.)
- Un porte-crayon noir moulé par injection est compris.
- Verrou électronique offert en option en position verticale pour tiroir simple, tiroir classeur Veuillez préciser le type V (vertical) et ajouter le prix de catalogue de 224 \$.
- Verrou électronique offert en position horizontale pour la penderie. Veuillez préciser le type HR (horizontal droit) ou HL (horizontal gauche) et ajouter le prix de catalogue de 224 \$.
- Verrou électronique offert en position horizontale pour le compartiment fermé. Veuillez préciser le type HR (horizontal droit) ou HL (horizontal gauche) et ajouter le prix de catalogue de 224 \$.
- Des frais additionnels de 55 \$ s'appliquent aux pattes en aluminium anodisé.

PRODUCT CODE	PRIX			SIZE/ INCHES			WEIGHT LBS	VOL FT <sup>3</sup>
	LP	HP	P	H	W	D		
BRTTW2D5018L	1677	1766	18	50	24	18	121	12.50
BRTTW2D5018R	1677	1766	18	50	24	18	121	12.50
BRTTW2D5024L	1881	1996	24	50	24	24	142	16.67
BRTTW2D5024R	1881	1996	24	50	24	24	142	16.67
BRTTW2D5030L	2082	2196	30	50	24	30	163	20.83
BRTTW2D5030R	2082	2196	30	50	24	30	163	20.83

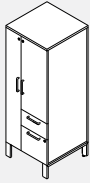
**BRTTW2D66-L/R • Tour de rangement avec penderie et armoire**

Côté gauche illustré

- **Procure un espace de rangement et assure l'intimité à l'extrémité d'une table.**

- Tiroirs simples + classeur, compartiment fermé avec deux tablettes ajustables en LP (hauteur de 66"), rangement pour manteaux et porte articulée.
- Précisez le côté gauche ou droit.
- Hauteur interne du compartiment de rangement latéral fermé : 36,3".
- Le chemin de câbles en option doit être suspendu au-dessous du module de rangement et permet de gérer les câbles sur le plan horizontal.
- Châssis LP (précisez le fini LP), dessus de 1" (précisez le fini LP ou HP), poignées de métal, pattes d'aluminium enduites de poudre ou anodisées. (Veuillez préciser le type de peinture de finition.)
- Des frais additionnels de 55 \$ s'appliquent aux pattes en aluminium anodisé.
- Un porte-crayon noir moulé par injection est compris.
- Verrou électronique offert en option en position verticale pour tiroir simple, tiroir classeur Veuillez préciser le type V (vertical) et ajouter le prix de catalogue de 224 \$.
- Verrou électronique offert en position horizontale pour la penderie. Veuillez préciser le type HR (horizontal droit) ou HL (horizontal gauche) et ajouter le prix de catalogue de 224 \$.
- Verrou électronique offert en position horizontale pour le compartiment fermé. Veuillez préciser le type HR (horizontal droit) ou HL (horizontal gauche) et ajouter le prix de catalogue de 224 \$.

PRODUCT CODE	PRIX		SIZE/ INCHES			WEIGHT VOL	
	LP	HP	H	W	D	LBS	FT <sup>3</sup>
BRTTW2D6618L	2144	2254	66	24	18	145	16.50
BRTTW2D6618R	2144	2254	66	24	18	145	16.50
BRTTW2D6624L	2425	2574	66	24	24	170	22.00
BRTTW2D6624R	2425	2574	66	24	24	170	22.00
BRTTW2D6630L	2685	2834	66	24	30	195	27.50
BRTTW2D6630R	2685	2834	66	24	30	195	27.50

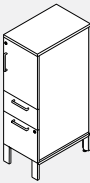
**BRTT1D50-L/R - 50" High Tour de rangement avec compartiment fermé**

Côté droit illustré

- **Procure un espace de rangement et assure l'intimité à l'extrémité d'une table.**

- Tiroirs simples + classeur, compartiment fermé avec tablette ajustable en LP (hauteur de 50") avec porte articulée.
- Précisez le côté gauche ou droit.
- Hauteur interne du compartiment de rangement latéral fermé : 20,3".
- Le chemin de câbles en option doit être suspendu au-dessous du module de rangement et permet de gérer les câbles sur le plan horizontal.
- Châssis LP (précisez le fini LP), dessus de 1" (précisez le fini LP ou HP), poignées de métal, pattes d'aluminium enduites de poudre ou anodisées. (Veuillez préciser le type de peinture de finition.)
- Des frais additionnels de 55 \$ s'appliquent aux pattes en aluminium anodisé.
- Un porte-crayon noir moulé par injection est compris.
- Verrou électronique offert en option en position verticale pour tiroir simple, tiroir classeur Veuillez préciser le type V (vertical) et ajouter le prix de catalogue de 224 \$.
- Verrou électronique offert en position horizontale pour la penderie. Veuillez préciser le type HR (horizontal droit) ou HL (horizontal gauche) et ajouter le prix de catalogue de 224 \$.

PRODUCT CODE	PRIX		SIZE/ INCHES			WEIGHT VOL	
	LP	HP	H	W	D	LBS	FT <sup>3</sup>
BRTT1D5018L	1235	1298	50	15.5	18	110	8.07
BRTT1D5018R	1235	1298	50	15.5	18	110	8.07
BRTT1D5024L	1416	1498	50	15.5	24	131	10.76
BRTT1D5024R	1416	1498	50	15.5	24	131	10.76
BRTT1D5030L	1549	1647	50	15.5	30	152	13.45
BRTT1D5030R	1549	1647	50	15.5	30	152	13.45

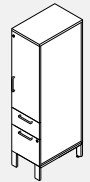
**BRTT1D66-L/R - 66" High Hinged Door Storage Tower**

Côté droit illustré

- **Procure un espace de rangement et assure l'intimité à l'extrémité d'une table.**

- Tiroirs simples + classeur, compartiment fermé avec deux tablettes ajustables en LP (hauteur de 66") avec porte articulée.
- Précisez le côté gauche ou droit.
- Hauteur interne du compartiment de rangement latéral fermé : 36,3".
- Le chemin de câbles en option doit être suspendu au-dessous du module de rangement et permet de gérer les câbles sur le plan horizontal.
- Châssis LP (précisez le fini LP), dessus de 1" (précisez le fini LP ou HP), poignées de métal, pattes d'aluminium enduites de poudre ou anodisées. (Veuillez préciser le type de peinture de finition.)
- Des frais additionnels de 55 \$ s'appliquent aux pattes en aluminium anodisé.
- Un porte-crayon noir moulé par injection est compris.
- Verrou électronique offert en option en position verticale pour tiroir simple, tiroir classeur Veuillez préciser le type V (vertical) et ajouter le prix de catalogue de 224 \$.
- Verrou électronique offert en position horizontale pour le compartiment fermé. Veuillez préciser le type HR (horizontal droit) ou HL (horizontal gauche) et ajouter le prix de catalogue de 224 \$.

PRODUCT CODE	PRIX		SIZE/ INCHES			WEIGHT VOL	
	LP	HP	H	W	D	LBS	FT <sup>3</sup>
BRTT1D6618L	1579	1669	66	15.5	18	134	10.66
BRTT1D6618R	1579	1669	66	15.5	18	134	10.66
BRTT1D6624L	1819	1928	66	15.5	24	159	14.21
BRTT1D6624R	1819	1928	66	15.5	24	159	14.21
BRTT1D6630L	1994	2125	66	15.5	30	184	17.76
BRTT1D6630R	1994	2125	66	15.5	30	184	17.76

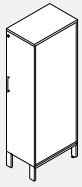
**BRTW1D-L/R • Penderie**

Côté droit illustré

- **Fournit garde-robe et intimité au bout d'une table**
- Précisez le côté gauche ou droit.
- Le chemin de câbles en option doit être suspendu au-dessous du module de rangement et permet de gérer les câbles sur le plan horizontal.
- Châssis LP (précisez le fini LP), dessus de 1" (précisez le fini LP ou HP), poignées de métal, pattes d'aluminium enduites de poudre ou anodisées. (Veuillez préciser le type de peinture de finition.)
- Des frais additionnels de 55 \$ s'appliquent aux pattes en aluminium anodisé.
- Verrou électronique offert en position horizontale pour la penderie. Veuillez préciser le type HR (horizontal droit) ou HL (horizontal gauche) et ajouter le prix de catalogue de 224 \$.
- L'unité de 18 "a des patères, les unités de 24" et 30 "ont une tige de manteau.

PRODUCT CODE	PRIX		SIZE/ INCHES			WEIGHT VOL	
	LP	HP	H	W	D	LBS	FT <sup>3</sup>
BRTW1D5018L	952	1012	50	15.5	18	105	8.07
BRTW1D5018R	952	1012	50	15.5	18	105	8.07
BRTW1D5024L	1078	1157	50	15.5	24	126	10.76
BRTW1D5024R	1078	1157	50	15.5	24	126	10.76
BRTW1D5030L	1209	1309	50	15.5	30	147	13.45
BRTW1D5030R	1209	1309	50	15.5	30	147	13.45
BRTW1D6618L	1204	1265	66	15.5	18	129	10.66
BRTW1D6618R	1204	1265	66	15.5	18	129	10.66
BRTW1D6624L	1363	1441	66	15.5	24	154	14.21
BRTW1D6624R	1363	1441	66	15.5	24	154	14.21
BRTW1D6630L	1525	1622	66	15.5	30	179	17.76
BRTW1D6630R	1525	1622	66	15.5	30	179	17.76

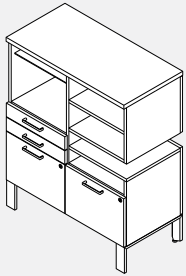
**BRTCS45BBFF • Tiroir de rangement ouvert en porte-à-faux, tiroir, classeur, ouvert, classeur**

Côté gauche illustré

- **Procure un espace de rangement et assure l'intimité sur toute la longueur du banc.**
- L'ouverture centrale de l'armoire permet à la partie supérieure de dépasser au-dessus de la surface de travail.
- Deux tiroirs-classeurs verrouillables.
- Les deux tiroirs à crayons ne se verrouillent pas.
- Compartiment ouvert avec tablette de verre ajustable, dimension interne de 15,9".
- Trois compartiments ouverts fixes, dont deux au-dessus des surfaces de travail (dimension intérieure de 6,7"), un en dessous (dimension intérieure de 3,7").
- Précisez le côté gauche ou droit.
- Le chemin de câbles en option doit être suspendu au-dessous du module de rangement et permet de gérer les câbles sur le plan horizontal.
- Châssis LP (précisez le fini LP), dessus de 1" (précisez le fini LP ou HP), poignées de métal, pattes d'aluminium enduites de poudre ou anodisées. (Veuillez préciser le type de peinture de finition.)
- Des frais additionnels de 55 \$ s'appliquent aux pattes en aluminium anodisé.
- Verrou électronique offert en option en position verticale. Veuillez préciser le type V (vertical) et ajouter le prix de catalogue de 224 \$ pour chacun.
- Les modules de rangement en porte-à-faux doivent être munis de deux verrous électroniques.

CODE PRODUIT	PRIX		TAILLE/POUCES			POIDS VOL	
	LP	HP	H	L	P	LB	PI <sup>3</sup>
BRTCS45BBFFL	2037	2141	45	36	18	256	24
BRTCS45BBFFR	2037	2141	45	36	18	256	24

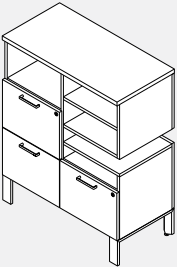
**BRTCS45FFFO • Rangement ouvert en porte-à-faux, tiroir classeur, ouvert, classeur, ouvert**

Côté gauche illustré

- **Procure un espace de rangement et assure l'intimité sur toute la longueur du banc.**
- L'ouverture centrale de l'armoire permet à la partie supérieure de dépasser au-dessus de la surface de travail.
- Trois tiroirs classeurs verrouillables munis de deux verrous.
- Compartiment ouvert (dimension intérieure de 10,3").
- Trois compartiments ouverts fixes, dont deux au-dessus des surfaces de travail (dimension intérieure de 6,7"), un en dessous (dimension intérieure de 3,7").
- Précisez le côté gauche ou droit.
- Le chemin de câbles en option doit être suspendu au-dessous du module de rangement et permet de gérer les câbles sur le plan horizontal.
- Châssis LP (précisez le fini LP), dessus de 1" (précisez le fini LP ou HP), poignées de métal, pattes d'aluminium enduites de poudre ou anodisées. (Veuillez préciser le type de peinture de finition.)
- Des frais additionnels de 55 \$ s'appliquent aux pattes en aluminium anodisé.
- Verrou électronique offert en option en position verticale. Veuillez préciser le type V (vertical) et ajouter le prix de catalogue de 224 \$ pour chacun.
- Les modules de rangement en porte-à-faux doivent être munis de deux verrous électroniques.

CODE PRODUIT	PRIX		TAILLE/POUCES			POIDS VOL	
	LP	HP	H	L	P	LB	PI <sup>3</sup>
BRTCS45FFFOFOL	2087	2188	45	36	18	256	24
BRTCS45FFFOR	2087	2188	45	36	18	256	24

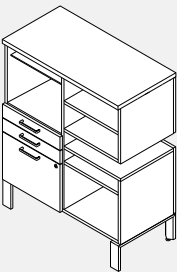
**BRTCS45BBFOO • Rangement ouvert en porte-à-faux, tiroir, ouvert, classeur, ouvert, classeur**

Côté gauche illustré

- **Procure un espace de rangement et assure l'intimité sur toute la longueur du banc.**
- L'ouverture centrale de l'armoire permet à la partie supérieure de dépasser au-dessus de la surface de travail.
- Tiroir classeur verrouillable.
- Les deux tiroirs à crayons ne se verrouillent pas.
- Compartiment ouvert (dimension intérieure de 10,3") avec tablette de verre ajustable.
- Quatre compartiments ouverts fixes, deux au-dessus de la surface de travail (dimension intérieure de 6,7", deux en dessous (dimension intérieure de 12,2" pour le compartiment inférieur et dimension intérieure de 3,3" pour le compartiment supérieur).
- Précisez le côté gauche ou droit.
- Le chemin de câbles en option doit être suspendu au-dessous du module de rangement et permet de gérer les câbles sur le plan horizontal.
- Châssis LP (précisez le fini LP), dessus de 1" (précisez le fini LP ou HP), poignées de métal, pattes d'aluminium enduites de poudre ou anodisées. (Veuillez préciser le type de peinture de finition.)
- Des frais additionnels de 55 \$ s'appliquent aux pattes en aluminium anodisé.
- Verrou électronique offert en option en position verticale. Veuillez préciser le type V (vertical) et ajouter le prix de catalogue de 224 \$ pour chacun.
- Les modules de rangement en porte-à-faux doivent être munis d'un verrou électronique.

CODE PRODUIT	PRIX		TAILLE/POUCES			POIDS VOL	
	LP	HP	H	L	P	LB	PI <sup>3</sup>
BRTCS45BBFOOL	1991	2093	45	36	18	256	24
BRTCS45BBFOOR	1991	2093	45	36	18	256	24

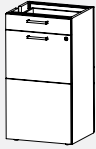
**BRTDS2B2F • Tiroir simple/classseur de module de rangement sur pilier, simple/classseur**

- Soutient la plaque intercalaire côte à côte avec tiroir classeur sur les côtés opposés dans la version côte à côte.
- Deux tiroirs de classement verrouillables, deux tiroirs simples.
- Un porte-crayon noir moulé par injection est compris (peut être fixé à l'intérieur du tiroir n'importe où sur le pourtour du mur).
- Verrou électronique offert en option en position verticale. Veuillez préciser le type V (vertical) et ajouter le prix de catalogue de 446 \$.

CODE PRODUIT	PRIX	TAILLE/POUCES			POIDS LB	VOL P <sup>3</sup>
		H	L	P		
BRTDS2B2F	1309	36	18	16	85	14

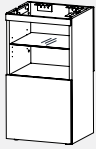
**BRTDSOP • Module de rangement ouvert à montant, 2 tablettes ajustables en verre**

- Soutient la plaque intercalaire côte à côte avec tiroir classeur sur les côtés opposés dans la version côte à côte.
- Hauteur interne du compartiment de rangement sans tablette de hauteur ajustable : 15".

PRODUCT CODE	PRIX	TAILLE/POUCES			POIDS LB	VOL P <sup>3</sup>
		H	L	P		
BRTDSOP	868	36	18	16	75	14

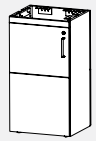
**BRTDS2D • Porte articulée de module de rangement à montant avec 2 tablettes ajustables en verre**

- Soutient la plaque intercalaire côte à côte avec porte verrouillable articulée sur les côtés opposés dans la version côte à côte.
- Hauteur interne du compartiment de rangement sans tablette de hauteur ajustable : 15".
- Verrou électronique offert en option en position verticale. Veuillez préciser le type HL-HR (horizontal gauche et droit) et ajouter le prix de catalogue de 446 \$.

PRODUCT CODE	PRIX	TAILLE/POUCES			POIDS LB	VOL P <sup>3</sup>
		H	L	P		
BRTDS2D	1169	36	18	16	79	14

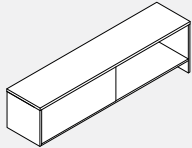
**BRT21PHDO • Rangement côte à côte - Ouvert à double face**

- Module de rangement ouvert à double face côte à côte soutenu sur montant et sur table.
- Divise l'espace et procure un rangement en tout point le long du banc ou de la table.
- Hauteur interne du compartiment de rangement: 14".
- Châssis LP (précisez le fini LP), dessus de 1" (précisez le fini LP ou HP).

CODE PRODUIT	PRIX		TAILLE/POUCES			POIDS LB	VOL P <sup>3</sup>
	LP	HP	H	L	P		
BRT21PHDO4216	755	884	21	42	16	96	10.5
BRT21PHDO4816	804	951	21	48	16	100	12
BRT21PHDO5416	883	1045	21	54	16	124	13.5
BRT21PHDO6016	930	1113	21	60	16	134	15
BRT21PHDO6616	1009	1209	21	66	16	144	16.5
BRT21PHDO7216	1064	1283	21	72	16	152	18

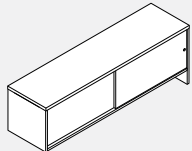
**BRT21PLDS • Rangement côte à côte - Porte coulissante stratifiée à double face**

- Module de rangement à double face côte à côte soutenu sur montant et sur table avec portes coulissantes stratifiées et poignée encastrée.
- Divise l'espace et procure un rangement en tout point le long du banc ou de la table.
- Hauteur interne du compartiment de rangement: 14".
- Châssis LP (précisez le fini LP), dessus de 1" (précisez le fini LP ou HP).
- Aucun verrou.

CODE PRODUIT	PRIX		TAILLE/POUCES			POIDS LB	VOL P <sup>3</sup>
	LP	HP	H	L	P		
BRT21PLDS4216	1754	1883	21	42	16	126	11
BRT21PLDS4816	1790	1936	21	48	16	134	12
BRT21PLDS5416	2246	2411	21	54	16	162	14
BRT21PLDS6016	2288	2470	21	60	16	176	15
BRT21PLDS6616	2442	2643	21	66	16	190	17
BRT21PLDS7216	2480	2698	21	72	16	203	18

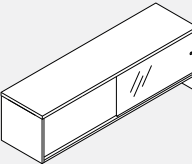
**BRT21PGDS • Rangement côte à côte - Porte coulissante à double face en verre**

- Module de rangement à double face côte à côte soutenu sur montant et sur table avec portes coulissantes en verre et poignée encastrée.
- Divise l'espace et procure un rangement en tout point le long du banc ou de la table.
- Hauteur interne du compartiment de rangement: 14".
- Châssis LP (précisez le fini LP), dessus de 1" (précisez le fini LP ou HP).

CODE PRODUIT	PRIX		TAILLE/POUCES			POIDS LB	VOL P <sup>3</sup>
	LP	HP	H	L	P		
BRT21PGDS4216	1774	1898	21	42	16	110	10.5
BRT21PGDS4816	1811	1956	21	48	16	116	12
BRT21PGDS5416	2349	2514	21	54	16	141	13.5
BRT21PGDS6016	2392	2573	21	60	16	153	15
BRT21PGDS6616	2551	2751	21	66	16	165	16.5
BRT21PGDS7216	2608	2827	21	72	16	175	18

### Modules latéraux de soutien de panneau

- Procurent un rangement en plus de soutenir le panneau. Permettent un accès complet au couvercle de la canalisation inférieure Boulevard System 3 et aux prises d'alimentation/données. La patte soutient le devant du module, alors qu'une série de ferrures (comprises) retient le module aux panneaux Boulevard.
- Les ferrures de fixation des panneaux laissent un jeu d'une profondeur de 1" entre l'espace de rangement et le panneau, facilitant ainsi le passage des câbles derrière l'espace de rangement. Remarque

- En raison des ferrures, la profondeur totale atteint 19" (modules de rangement d'une profondeur de 18") par rapport au panneau et 24" (modules de rangement d'une profondeur de 23").
- Le chemin de câbles en option doit être suspendu au-dessous du module de rangement et permet de gérer les câbles sur le plan horizontal.
- Châssis LP (précisez le fini LP), dessus de 1" (précisez le fini LP ou HP), poignées de métal, pattes d'aluminium enduites de poudre ou anodisées (précisez le fini).

### BRTPSLS • Panneau soutenant la porte coulissante latérale

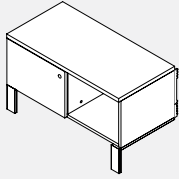

- S'installe sous les tables Bridges et peut être relié à d'autres modules de rangement d'une hauteur de 21" et d'une profondeur de 18" et de 23" le long du panneau. Peut servir de surface de travail supplémentaire ou de siège improvisé pour invités avec coussin offert en option.
- Hauteur interne du compartiment de rangement : 12,36".
- Verrous de porte coulissante du côté gauche.
- Des frais additionnels de 55 \$ s'appliquent aux pattes en aluminium anodisé.

CODE PRODUIT	PRIX		TAILLE/POUCES			POIDS LB	VOL PI³
	LP	HP	H	L	P		
BRTPSLS30	1016	1083	21	30	19	53	6.56
BRTPSLS36	1096	1166	21	36	19	60	7.87
BRTPSLS42	1180	1245	21	42	19	67	9.18
BRTPSLS2330	1352	1441	21	30	24	61	8.39
BRTPSLS2336	1463	1550	21	36	24	70	10.06
BRTPSLS2342	1574	1664	21	42	24	79	11.74

### BRTPSL • Panneau soutenant le tiroir classeur latéral

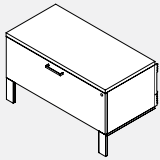

- S'installe sous les tables Bridges et peut être relié à d'autres modules de rangement d'une hauteur de 21" et d'une profondeur de 18" et de 23" le long du panneau. Peut servir de surface de travail supplémentaire ou de siège improvisé pour invités avec coussin offert en option.
- Un tiroir classeur renferme les dossiers suspendus des formats lettre, légal et A4.
- Des frais additionnels de 55 \$ s'appliquent aux pattes en aluminium anodisé.
- Verrou électronique offert en option en position verticale. Veuillez préciser le type V (vertical) et ajouter le prix de catalogue de 224 \$.

CODE PRODUIT	PRIX		TAILLE/POUCES			POIDS LB	VOL PI³
	LP	HP	H	L	P		
BRTPSL30	1050	1064	21	30	19	77	6.56
BRTPSL36	1147	1212	21	36	19	84	7.87
BRTPSL42	1264	1329	21	42	19	92	9.18
BRTPSL2330	1396	1417	21	30	24	86	8.39
BRTPSL2336	1529	1617	21	36	24	95	10.06
BRTPSL2342	1691	1775	21	42	24	104	11.74

### BRTP25LO-L • Panneau soutenant le module de rangement ouvert

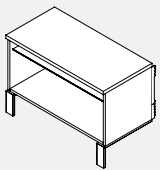

- S'installe sous les tables Bridges et peut être relié à d'autres modules de rangement d'une hauteur de 25" et d'une profondeur de 18" et de 23" le long du panneau. Peut servir de surface de travail supplémentaire ou de siège improvisé pour invités avec coussin offert en option.
- Compartiment ouvert avec tablette en verre réglable en verre. Hauteur interne du compartiment de rangement sans tablette de hauteur ajustable: 15,8"
- Des frais additionnels de 55 \$ s'appliquent aux pattes en aluminium anodisé.

CODE PRODUIT	PRIX		TAILLE/POUCES			POIDS LB	VOL PI³
	LP	HP	H	L	P		
BRTP25LO30L	581	697	25	30	19	49	7.81
BRTP25LO36L	731	797	25	36	19	55	9.37
BRTP25LO42L	797	883	25	42	19	62	10.93
BRTP25LO2330L	778	930	25	30	24	59	10.42
BRTP25LO2336L	975	1064	25	36	24	66	12.50
BRTP25LO2342L	1064	1174	25	42	24	72	14.58

### BRTPLBF • Panneau soutenant le tiroir/classeur latéral

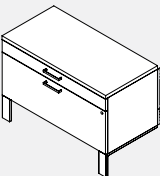

- S'installe sous les tables Bridges et peut être relié à d'autres modules de rangement d'une hauteur de 25" et d'une profondeur de 18" et de 23" le long du panneau.
- Un tiroir classeur verrouillable (renferme les dossiers suspendus des formats lettre, légal et A4), un tiroir simple.
- Des frais additionnels de 55 \$ s'appliquent aux pattes en aluminium anodisé.
- Un porte-crayon noir moulé par injection est compris (peut être fixé à l'intérieur du tiroir n'importe où sur le pourtour du mur).
- Verrou électronique offert en option en position verticale. Veuillez préciser le type V (vertical) et ajouter le prix de catalogue de 224 \$.

CODE PRODUIT	PRIX		TAILLE/POUCES			POIDS LB	VOL PI³
	LP	HP	H	L	P		
BRTPLBF30	1131	1198	25	30	19	88	7.81
BRTPLBF36	1298	1363	25	36	19	96	9.37
BRTPLBF42	1414	1497	25	42	19	104	10.93
BRTPLBF2330	1586	1664	25	30	24	98	10.42
BRTPLBF2336	1730	1816	25	36	24	107	12.50
BRTPLBF2342	1885	1994	25	42	24	116	14.58

### BRTP25L2D • Panneau soutenant le module latéral avec portes articulées latérales

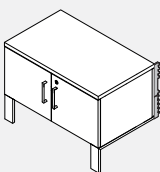

- S'installe sous les tables Bridges et peut être relié à d'autres modules de rangement d'une hauteur de 25" et d'une profondeur de 18" ou de 23" le long du panneau.
- Peut servir de surface de travail supplémentaire ou de siège improvisé pour invités avec coussin offert en option.
- Deux portes verrouillables.
- Châssis avant et devants de porte LP (précisez le fini LP).
- Dessus de 1" (précisez le fini LP ou HP), poignées de métal, pattes d'aluminium enduites de poudre ou anodisées. Des frais additionnels de 55 \$ s'appliquent aux pattes en aluminium anodisé

CODE PRODUIT	PRIX		TAILLE/POUCES			POIDS LB	VOL PI³
	LP	HP	H	L	P		
BRTP25L2D30	896	984	25	30	19	69	7.81
BRTP25L2D36	969	1069	25	36	19	78	9.38
BRTP25L2D42	1017	1135	25	42	19	90	10.94
BRTP25L2D3024	1027	1142	25	30	24	75	10.42
BRTP25L2D3624	1113	1250	25	36	24	84	12.50
BRTP25L2D4224	1197	1317	25	42	24	96	14.58

### BRTC • Coussin

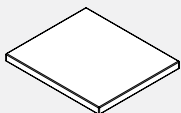

- Le coussin de siège en option peut s'ajouter à tout compartiment de rangement.

CODE PRODUIT	TAILLE/POUCES			POIDS LB	VOL PI³
	H	L	P		
BRTC	1.25	15.5	18	1	0.41

CODE PRODUIT	PRIX									
	GR1	GR2	GR3	GR4	GR5	GR6	GR7	GR8	GR9	GR10
BRTC	193	227	252	286	339	384	433	478	524	577
CODE	GR11	GR12	GR13	GR14	GR15	GR16	GR17	GR18	GR19	GR20
BRTC	644	740	830	925	1132	1338	1547	1753	1959	2190



## Sièges Bridges pour espace de travail collaboratif

Sièges Bridges pour espace de travail collaboratif

La collection de sièges pour espace de travail collaboratif Bridges comprend des sièges, des écrans d'intimité, des tables, des tablettes et une prise de courant. Il s'agit d'une série de meubles polyvalents et modulaires qu'il est possible de configurer de nombreuses façons en les plaçant en coin, en ligne, selon un concept ouvert, à la manière d'un bureau d'accueil traditionnel, ainsi qu'en position isolée avec les cloisons isolantes élevées.

Les pièces de mobilier peuvent s'utiliser de manière autonome et il est possible de les relier entre elles pour créer différentes configurations de sièges.

Le siège et le dossier peuvent être intégrés aux tables Bridges et aux panneaux Boulevard. Les tables de coin et les modules de table de 6" en ligne servent également de centres d'acheminement du courant.

Les dossiers de siège spécialisés sont munis d'un port de chargement USB double.

Certains modules de table de 6" en ligne sont munis de passe-fils pour soutenir les tablettes.

Les pattes sont offertes avec la peinture de finition métallique Bridges standard et le fini d'aluminium anodisé.

**Le rembourrage des sièges d'espace de collaboration Bridges** présente une couture unique effectuée au moyen d'un fil blanc épais tout autour des rebords. La couture blanche large et les coins bien définis leur confèrent une personnalité particulière. Pour obtenir des rebords aussi bien définis et réduire l'effet « d'oreiller » que procure un tissu trop tendu, on a volontairement omis de trop serrer le tissu d'ameublement, ce qui, avec le temps pourrait entraîner la formation de plis en surface. Ce problème se corrige facilement en étirant le tissu à la main ou au moment de le nettoyer à l'aspirateur.

Pour exploiter de manière efficace le rendement du tissu, tous les sièges et les dossiers de 60" présentent une couture en plein milieu. La couture double est réalisée au moyen d'un fil mince dont la couleur correspond de près au tissu d'ameublement.

Certains tissus aux motifs complexes sont difficiles à agencer, de sorte qu'on les installera sans joint à la discrétion de l'usine.

Si vous préférez qu'il n'y ait aucune couture centrale en coupant le rouleau, veuillez inscrire la mention « AUCUNE COUTURE » au moment de passer la commande.

La longueur indiquée représente une estimation seulement. La longueur précise dépendra de la largeur du tissu et de la répétition du motif

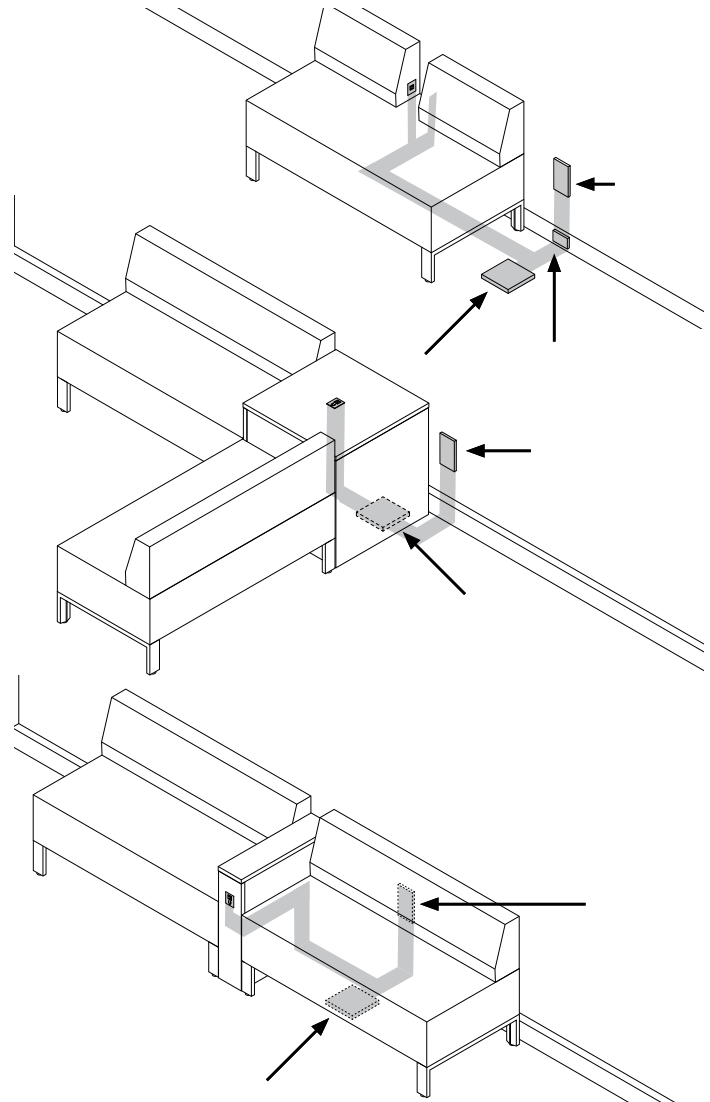

### BRTST24-F • Table basse

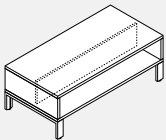

• **Tables autostables d'une hauteur de 17".**

• La cloison centrale divise l'espace sous la surface supérieure en deux compartiments d'une profondeur de 11". Tous les châssis LP avec dessus HP ou LP (rebords de 3 mm). Patte en aluminium de rangement Bridges.

• Précisez la finition du châssis et du dessus, ainsi que la finition des pattes de métal. Ajoutez 57 \$ pour des pattes d'aluminium présentant un fini anodisé.

• Pour convertir la table à la version mobile, ajoutez 36 \$ au prix de catalogue et un « M » à la fin du code du produit.

CODE PRODUIT	PRIX			TAILLE/POUCES			POIDS LB	VOL PI <sup>3</sup>
	LP	HP		H	L	P		
BRTST2424F	476	553		17	24	24	40.7	5.67
BRTST2448F	672	870		17	48	24	69.0	11.33
BRTST2460F	752	1029		17	60	24	83.6	14.17

### BRTSE-NB • Siège de salon

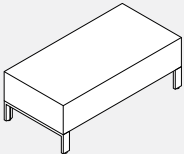

• **Siège de salon sans bras entièrement rembourré avec base en métal.**

• Les sièges peuvent être autostables ou reliés au moyen de ferrures à enclenchement vendues en option.

• Précisez un textile des sièges et le fini de pattes.

• Ajoutez 55 \$ pour des pattes d'aluminium présentant un fini anodisé

CODE PRODUIT	TAILLE/POUCES			POIDS LB	VOL PI <sup>3</sup>	YRDS (COM)
	H	L	P			
BRTSE24NB	17	24	24	22.7	5.57	1.25
BRTSE48NB	17	48	24	36.9	11.33	2.00
BRTSE60NB	17	60	24	47.0	14.17	2.50

CODE PRODUIT	PRIX									
	GR1	GR2	GR3	GR4	GR5	GR6	GR7	GR8	GR9	GR10
BRTSE24NB	672	718	754	797	864	926	987	1045	1108	1174
BRTSE48NB	1227	1300	1357	1428	1533	1632	1731	1820	1923	2028
BRTSE60NB	1419	1511	1583	1670	1803	1927	2050	2164	2291	2423
GRADE	GR11	GR12	GR13	GR14	GR15	GR16	GR17	GR18	GR19	GR20
BRTSE24NB	1261	1383	1504	1627	1895	2164	2435	2705	2973	3270
BRTSE48NB	2168	2364	2559	2750	3185	3613	4046	4478	4907	5382
BRTSE60NB	2598	2842	3082	3324	3867	4403	4946	5484	6020	6614

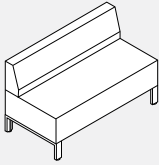
**BRTSE-B • Siège de salon avec dossier**

- **Siège de salon sans bras entièrement rembourré avec dossier intégral et base en métal**
- Les dossiers sont retenus en permanence aux sièges et ne peuvent être reconfigurés sur place.
- Les sièges peuvent être autostables ou reliés au moyen de ferrures à enclenchement vendues en option.
- Précisez un textile des sièges et le fini de pattes.
- Ajoutez 57 \$ pour des pattes d'aluminium présentant un fini anodisé.

CODE PRODUIT	TAILLE/POUCES			POIDS LB	VOL PI <sup>3</sup>	YRDS (COM)
	H	L	P			
BRTSE2424B	29	24	24	33.0	9.57	2.25
BRTSE4848B	29	48	24	55.5	19.33	3.50
BRTSE6060B	29	60	24	70.0	24.17	4.50

CODE PRODUIT	PRIX										
	GR1	GR2	GR3	GR4	GR5	GR6	GR7	GR8	GR9	GR10	
BRTSE2424B	1061	1142	1205	1286	1405	1515	1628	1730	1844	1961	
BRTSE4848B	1958	2086	2187	2309	2494	2667	2841	2998	3179	3364	
BRTSE6060B	2269	2434	2563	2720	2956	3182	3406	3610	3839	4077	
GRADE	GR11	GR12	GR13	GR14	GR15	GR16	GR17	GR18	GR19	GR20	
BRTSE2424B	2118	2341	2559	2775	3262	3742	4232	4716	5197	5735	
BRTSE4848B	3607	3950	4285	4624	5386	6132	6893	7649	8398	9231	
BRTSE6060B	4389	4828	5263	5697	6673	7636	8614	9585	10548	11621	

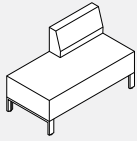
**BRTSE-BL/R • Siège de salon, dossier simple décalé de 24 po**

Côté droit illustré

- **Siège de salon sans bras entièrement rembourré avec dossier intégral et base en métal.**
- Précisez si le dossier doit être installé à gauche ou à droite. Les dossiers sont retenus en permanence au banc et ne peuvent être reconfigurés sur place.
- Les sièges peuvent être autostables ou reliés au moyen de ferrures à enclenchement vendues en option.
- Précisez un textile des sièges et le fini de pattes.
- Ajoutez 57 \$ pour des pattes d'aluminium présentant un fini anodisé.

CODE PRODUIT	TAILLE/POUCES			POIDS LB	VOL PI <sup>3</sup>	YRDS (COM)
	H	L	P			
BRTSE2448BL	29	48	24	46.10	19.33	3.00
BRTSE2448BR	29	48	24	46.10	19.33	3.00

CODE PRODUIT	PRIX										
	GR1	GR2	GR3	GR4	GR5	GR6	GR7	GR8	GR9	GR10	
BRTSE2448BL	1615	1722	1810	1914	2072	2221	2370	2505	2659	2817	
BRTSE2448BR	1615	1722	1810	1914	2072	2221	2370	2505	2659	2817	
GRADE	GR11	GR12	GR13	GR14	GR15	GR16	GR17	GR18	GR19	GR20	
BRTSE2448BL	3024	3321	3611	3899	4550	5192	5845	6491	7134	7848	
BRTSE2448BR	3024	3321	3611	3899	4550	5192	5845	6491	7134	7848	

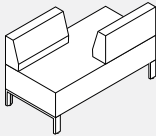
**BRTSE-BODL/R • Lounge Seat, Two 24" Offset Backrest**

Côté gauche illustré

- **BRTSExxxBODL/R • Siège lounge, deux dossiers décalés de 24 po**
- Siège lounge sans accoudoirs entièrement rembourré avec deux dossiers décalés et une base en métal.
- Spécifiez la configuration du dossier gauche ou droit. Les dossiers sont fixés en permanence au banc et ne peuvent pas être reconfigurés sur place.
- Les sièges peuvent être autonomes ou liés avec un kit de support de verrouillage en option.
- Précisez un textile des sièges et le fini de pattes.
- Ajoutez 57 \$ pour des pattes d'aluminium présentant un fini anodisé.

CODE PRODUIT	TAILLE/POUCES			POIDS LB	VOL PI <sup>3</sup>	YRDS (COM)
	H	L	P			
BRTSE2448BODL	29	48	24	46.10	19.33	4.00
BRTSE2448BODR	29	48	24	46.10	19.33	4.00

CODE PRODUIT	PRIX										
	GR1	GR2	GR3	GR4	GR5	GR6	GR7	GR8	GR9	GR10	
BRTSE2448BODL	2002	2148	2262	2401	2612	2810	3010	3191	3395	3607	
BRTSE2448BODR	2002	2148	2262	2401	2612	2810	3010	3191	3395	3607	
GRADE	GR11	GR12	GR13	GR14	GR15	GR16	GR17	GR18	GR19	GR20	
BRTSE2448BODL	3884	4276	4663	5048	5915	6773	7640	8504	9360	10311	
BRTSE2448BODR	3884	4276	4663	5048	5915	6773	7640	8504	9360	10311	

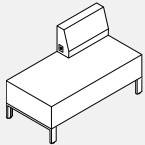
**BRTSE-EBL/R • Lounge Seat, Single 21" Wide Backrest with USB**

Côté gauche illustré

- **Chaise longue sans accoudoirs entièrement rembourrée avec un dossier et une base en métal.**
- Le dossier de 21 pouces de large est livré avec un double port USB intégré sur le côté.
- Remarque : les prises d'alimentation et USB latérales pointent toujours vers le centre du siège. Chaque prise USB offre 2 ampères. Le transformateur AC/DC se branche sur le monument mural ou au sol (câble d'environ 4' de long disponible à partir du bas du siège). Consommation électrique du transformateur : 0,68 ampères.
- Spécifiez la configuration du dossier gauche ou droit. Les dossiers sont fixés en permanence au banc et ne peuvent pas être reconfigurés sur place.
- Les sièges peuvent être autonomes ou liés avec un kit de support de verrouillage en option.
- Prises USB blanches.
- Précisez un textile des sièges et le fini de pattes.
- Ajoutez 57 \$ pour des pattes d'aluminium présentant un fini anodisé.

CODE PRODUIT	TAILLE/POUCES			POIDS LB	VOL PI <sup>3</sup>	YRDS (COM)
	H	L	P			
BRTSE2148EBL	29	48	24	46.10	19.33	3.00
BRTSE2148EBR	29	48	24	46.10	19.33	3.00

CODE PRODUIT	PRIX										
	GR1	GR2	GR3	GR4	GR5	GR6	GR7	GR8	GR9	GR10	
BRTSE2148EBL	1870	1981	2065	2170	2327	2476	2627	2762	2916	3074	
BRTSE2148EBR	1870	1981	2065	2170	2327	2476	2627	2762	2916	3074	
GRADE	GR11	GR12	GR13	GR14	GR15	GR16	GR17	GR18	GR19	GR20	
BRTSE2148EBL	3283	3578	3866	4156	4806	5449	6099	6745	7388	8103	
BRTSE2148EBR	3283	3578	3866	4156	4806	5449	6099	6745	7388	8103	

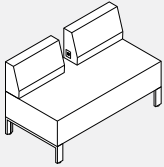
**BRTSE-E2B • Lounge Seat, two 21" Wide Backrests with USB**

- **Siège lounge sans accoudoirs entièrement rembourré avec deux dossiers, chacun avec double prise USB et base en métal.**

- Les deux dossiers de 21 pouces de large sont équipés d'un double port USB intégré sur le côté.
- Remarque : les prises d'alimentation et USB latérales pointent toujours vers le centre du siège. Chaque prise USB offre 2 ampères. Le transformateur AC/DC se branche sur le mur ou le monument au sol (câble d'environ 52" de long disponible à partir du bas du siège). Consommation électrique du transformateur : 0,68 ampères.
- Les dossiers sont fixés en permanence au banc et ne peuvent pas être reconfigurés sur place.
- Les sièges peuvent être autonomes ou liés avec un kit de support de verrouillage en option.
- Précisez un textile des sièges et le fini de pattes.
- Les prises USB sont blanches.

- Ajoutez 57 \$ pour des pattes d'aluminium présentant un fini anodisé.

CODE PRODUIT	TAILLE/POUCES			POIDS LB	VOL PI <sup>3</sup>	YRDS (COM)	PRIX									
	H	L	P				TGR1	GR2	GR3	GR4	GR5	GR6	GR7	GR8	GR9	GR10
BRTSE2148E2B	29	48	24	57.00	19.33	4.00	2515	2659	2775	2913	3125	3323	3523	3703	3908	4117
GRADE	GR11	GR12	GR13	GR14	GR15	GR16	GR17	GR18	GR19	GR20						
BRTSE2148E2B	4396	4788	5175	5561	6428	7285	8152	9017	9872	10824						

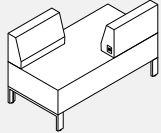
**BRTSE-EBODL/R • Siège de salon, deux dossiers décalés avec prise USB**

Côté gauche illustré

- **Siège de salon sans bras entièrement rembourré avec deux dossiers décalés, chacun étant muni d'une prise USB double et base en métal.**

- Les deux dossiers d'une largeur de 21" sont munis d'un port USB intégré sur le côté. Remarque : Les prises d'alimentation/USB installées sur le côté sont toujours orientées vers le centre du siège. Chaque prise USB présente un courant de 2 ampères. Le transformateur c.a./c.c. se branche dans le mur ou dans la prise en saillie (un câble d'une longueur de près de 52" part du dessous du siège). Consommation de courant du transformateur : 0,68 ampère.

- Les dossiers sont retenus en permanence au banc et ne peuvent être reconfigurés sur place.
- Les sièges peuvent être autostables ou reliés au moyen de ferrures à enclenchement vendues en option.
- Précisez un textile des sièges et le fini de pattes.
- Les prises USB sont blanches.

- Ajoutez 57 \$ pour des pattes d'aluminium présentant un fini anodisé.

CODE PRODUIT	TAILLE/POUCES			POIDS LB	VOL PI <sup>3</sup>	YRDS (COM)	PRIX									
	H	L	P				GR1	GR2	GR3	GR4	GR5	GR6	GR7	GR8	GR9	GR10
BRTSE2148EBODL	29	48	24	57.00	19.33	4.00	2515	2659	2775	2913	3125	3323	3523	3703	3908	4117
BRTSE2148EBODR	29	48	24	57.00	19.33	4.00	2515	2659	2775	2913	3125	3323	3523	3703	3908	4117
GRADE	GR11	GR12	GR13	GR14	GR15	GR16	GR17	GR18	GR19	GR20						
BRTSE2148EBODL	4396	4788	5175	5561	6428	7285	8152	9017	9872	10824						
BRTSE2148EBODR	4396	4788	5175	5561	6428	7285	8152	9017	9872	10824						

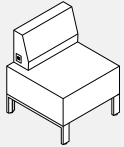
**BRTSE-EBL/R • Siège unique, dossier simple d'une largeur de 21" et prise USB**

Côté gauche illustré

- **Siège de salon sans bras entièrement rembourré avec un dossier, prise USB double et base en métal.**

- Le dossier d'une largeur de 21" est muni d'un port USB intégré sur le côté. Remarque : Chaque prise USB présente un courant de 2 ampères. Le transformateur c.a./c.c. se branche dans le mur ou dans la prise en saillie (un câble d'une longueur de près de 52" part du dessous du siège). Consommation de courant du transformateur : 0,68 ampère.

- Les dossiers sont retenus en permanence au banc et ne peuvent être reconfigurés sur place.
- Les sièges peuvent être autostables ou reliés au moyen de ferrures à enclenchement vendues en option.
- Précisez un textile des sièges et le fini de pattes.
- Les prises USB sont blanches.

- Ajoutez 57 \$ pour des pattes d'aluminium présentant un fini anodisé.

CODE PRODUIT	TAILLE/POUCES			POIDS LB	VOL PI <sup>3</sup>	YRDS (COM)	PRIX									
	H	L	P				GR1	GR2	GR3	GR4	GR5	GR6	GR7	GR8	GR9	GR10
BRTSE2124EBL	29	24	24	33.00	9.67	2.25	1317	1397	1463	1541	1660	1774	1883	1985	2100	2220
BRTSE2124EBR	29	24	24	33.00	9.67	2.25	1317	1397	1463	1541	1660	1774	1883	1985	2100	2220
GRADE	GR11	GR12	GR13	GR14	GR15	GR16	GR17	GR18	GR19	GR20						
BRTSE2124EBL	2375	2595	2812	3033	3521	3999	4487	4973	5456	5993						
BRTSE2124EBR	2375	2595	2812	3033	3521	3999	4487	4973	5456	5993						

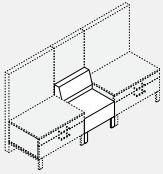
**BRTSPI • Siège de salon intégré Boulevard**

- **Siège de salon sans bras entièrement rembourré avec dossier pleine largeur et pattes de métal spéciales.**

- Le dossier simple est retenu en permanence au banc et ne peut être reconfiguré sur place.
- Les ferrures de siège se branchent aux fentes verticales re liant le panneau au module; ces ferrures s'utilisent sur le module seulement. Le siège doit présenter la même largeur que le panneau. Le siège est INCAPABLE de soutenir le panneau.
- Les sièges et les modules de rangement peuvent être reliés et présenter une patte commune. Le support de patte spécial permet d'accéder à la cavité de la canalisation de panneau qui se trouve sous le siège, ainsi qu'aux prises doubles réparties ici et là sur le panneau.
- Les dossiers sont retenus en permanence au banc et ne peuvent être reconfigurés sur place.
- Les panneaux et les modules de rangement ne sont pas compris.

CODE PRODUIT	TAILLE/POUCES			POIDS LB	VOL PI³	YRDS (COM)
	H	L	P			
BRTSPI2424	29	24	24	33.00	9.67	2.25
BRTSPI4848	29	48	24	55.50	19.33	3.50
BRTSPI6060	29	60	24	69.00	24.17	4.50

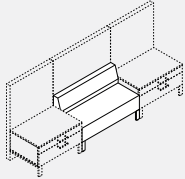

- Précisez un textile des sièges et le fini de pattes.
- Ajoutez 57 \$ pour des pattes d'aluminium présentant un fini anodisé.

CODE PRODUIT	PRIX										
	GR1	GR2	GR3	GR4	GR5	GR6	GR7	GR8	GR9	GR10	GR11
BRTSPI2424	1061	1142	1205	1286	1405	1515	1628	1730	1844	1961	
BRTSPI4848	1958	2086	2187	2309	2494	2667	2841	2998	3179	3364	
BRTSPI6060	2269	2434	2563	2720	2956	3182	3406	3610	3839	4077	
GRADE	GR11	GR12	GR13	GR14	GR15	GR16	GR17	GR18	GR19	GR20	
BRTSPI2424	2118	2341	2559	2775	3262	3742	4232	4716	5197	5735	
BRTSPI4848	3607	3950	4285	4624	5386	6132	6893	7649	8398	9231	
BRTSPI6060	4389	4828	5263	5697	6673	7636	8614	9585	10548	11621	

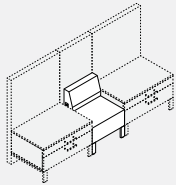
**BRTSPI-L/R • Siège unique intégré Boulevard avec prise USB**

Right Hand Shown

- **Siège de salon sans bras entièrement rembourré avec dossier d'une largeur de 21", prises USB doubles et pattes en métal spéciales.**

- Le dossier simple est retenu en permanence au banc et ne peut être reconfiguré sur place.
- Les ferrures de siège se branchent aux fentes verticales reliant le panneau au module; ces ferrures s'utilisent sur le module seulement. Le siège doit présenter la même largeur que le panneau. Le siège est INCAPABLE de soutenir le panneau.
- Les sièges et les modules de rangement peuvent être reliés et présenter une patte commune. Le support de patte spécial permet d'accéder à la cavité de la canalisation de panneau qui se trouve sous le siège, ainsi qu'aux prises doubles réparties ici et là sur le panneau
- Remarque : Chaque prise USB présente un courant de 2 ampères. Le transformateur c.a./c.c. se branche dans le mur ou dans la prise en saillie (un câble d'une longueur de près de 52" part du dessous du siège). Courant consommé par le transformateur : 0,68 amp.
- Les panneaux et les modules de rangement ne sont pas compris.
- Les prises USB sont blanches.

CODE PRODUIT	TAILLE/POUCES			POIDS LB	VOL PI³	YRDS (COM)
	H	L	P			
BRTSPI2124L	29	24	24	33.00	9.67	2.25
BRTSPI2124R	29	24	24	55.50	19.33	2.25

- Précisez un textile des sièges et le fini de pattes.
- Ajoutez 57 \$ pour des pattes d'aluminium présentant un fini anodisé.

CODE PRODUIT	PRIX										
	GR1	GR2	GR3	GR4	GR5	GR6	GR7	GR8	GR9	GR10	GR11
BRTSPI2124L	1317	1397	1463	1541	1660	1774	1883	1985	2100	2220	
BRTSPI2124R	1317	1397	1463	1541	1660	1774	1883	1985	2100	2220	
GRADE	GR11	GR12	GR13	GR14	GR15	GR16	GR17	GR18	GR19	GR20	
BRTSPI2124L	2375	2595	2812	3033	3521	3999	4487	4973	5456	5993	
BRTSPI2124R	2375	2595	2812	3033	3521	3999	4487	4973	5456	5993	

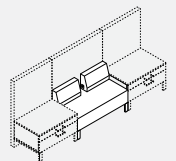
**BRTSPI-B2 • Siège de salon intégré Boulevard avec deux dossiers de 21" et prise USB**

- **Siège de salon sans bras entièrement rembourré avec dossier d'une largeur de 21", prises USB doubles et pattes en métal spéciales.**

- Le dossier simple est retenu en permanence au banc et ne peut être reconfiguré sur place.
- Les ferrures de siège se branchent aux fentes verticales reliant le panneau au module; ces ferrures s'utilisent sur le module seulement. Le siège doit présenter la même largeur que le panneau. Le siège est INCAPABLE de soutenir le panneau.
- Les sièges et les modules de rangement peuvent être reliés et présenter une patte commune. Le support de patte spécial permet d'accéder à la cavité de la canalisation de panneau qui se trouve sous le siège, ainsi qu'aux prises doubles réparties ici et là sur le panneau.
- Remarque : Chaque prise USB présente un courant de 2 ampères. Le transformateur c.a./c.c. se branche dans le mur ou dans la prise en saillie (un câble d'une longueur de près de 52" part du dessous du siège). Courant consommé par le transformateur : 0,68 amp.
- Les panneaux et les modules de rangement ne sont pas compris
- Les prises USB sont blanches.

CODE PRODUIT	TAILLE/POUCES			POIDS LB	VOL PI³	YRDS (COM)
	H	L	P			
BRTSPI2148B2	29	48	24	33.00	9.67	4.00

- Précisez un textile des sièges et le fini de pattes.
- Ajoutez 55 \$ pour des pattes d'aluminium présentant un fini anodisé

CODE PRODUIT	PRIX										
	GR1	GR2	GR3	GR4	GR5	GR6	GR7	GR8	GR9	GR10	GR11
BRTSPI2148B2	2515	2659	2775	2913	3125	3323	3523	3703	3908	4117	
GRADE	GR11	GR12	GR13	GR14	GR15	GR16	GR17	GR18	GR19	GR20	
BRTSPI2148B2	4396	4788	5175	5561	6428	7285	8152	9017	9872	10824	

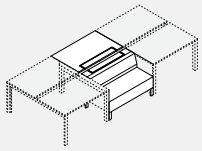
**BRTSINT-S • Siège de salon intégré Bridges, un côté**

- **Siège de salon sans bras entièrement rembourré avec dossier pleine largeur et pattes de métal.**
- Module intégré à la table linéaire dos-à-dos Bridges d'une profondeur de 62,5".
- La trousse à un côté comprend un siège de 24" sur 48" ou de 24" sur 60", un dossier pleine largeur, une enceinte de surface de travail à trois faces en dessous, un module de surface de travail d'une profondeur de 6" avec porte d'accès, une surface de travail mesurant 30" sur 48" ou 30" sur 60" avec porte d'accès et quincaillerie de soutien.
- Remarque : Compatible uniquement avec les surfaces de travail dos-à-dos d'une profondeur de 30" (profondeur totale de 62,5") soutenues par des pattes rectangulaires Bridges.
- Reliant les poutres de table dos-à-dos, les pattes et la surface de travail doivent être commandées séparément.
- Non compatible avec les pattes rondes Bridges et les surfaces de travail d'une profondeur de 24"; non compatible avec les ensembles de table simple d'une profondeur de 24" ou 30". La trousse ne peut être utilisée à l'extrémité d'une série de tables, pas plus qu'on ne peut l'utiliser dans une configuration autonome et autostable. Elle doit toujours être soutenue par des tables dos-à-dos Bridges placées d'un côté ou de l'autre.
- Remarque : Le module de siège permet de combiner les services de distribution de courant et de données sous les surfaces de travail (commandez séparément les caniveaux d'alimentation sous la surface de travail et les composants d'alimentation).
- Le module de surface de travail d'une profondeur de 6" avec porte d'accès permet d'accéder au caniveau pour câbles d'alimentation sous la surface de travail.
- Les dossiers sont retenus en permanence au banc et ne peuvent être reconfigurés sur place.
- Tables non comprises.
- Précisez un textile des sièges et le fini de pattes.
- Ajoutez 57 \$ pour des pattes d'aluminium présentant un fini anodisé.

CODE PRODUIT	TAILLE/POUCES			POIDS LB	VOL P <sup>3</sup>	YRDS (COM)
	H	L	P			
BRTSINT48S	29	48	24	126.00	19.33	3.50
BRTSINT60S	29	60	24	155.00	24.17	4.50

CODE PRODUIT	PRIX										
	GR1	GR2	GR3	GR4	GR5	GR6	GR7	GR8	GR9	GR10	GR11
BRTSINT48SLP	4289	4364	4420	4489	4593	4695	4795	4885	4986	5091	
BRTSINT60SLP	4484	4574	4646	4734	4864	4992	5114	5227	5356	5488	
BRTSINT48SHP	4518	4589	4646	4715	4822	4919	5021	5112	5215	5320	
BRTSINT60SHP	4710	4800	4874	4960	5090	5218	5340	5454	5581	5714	
GRADE	GR11	GR12	GR13	GR14	GR15	GR16	GR17	GR18	GR19	GR20	
BRTSINT48SLP	5232	5428	5620	5812	6247	6674	7111	7543	7969	8445	
BRTSINT60SLP	5663	5906	6148	6388	6931	7466	8009	8549	9084	9678	
BRTSINT48SHP	5458	5654	5847	6039	6473	6902	7337	7768	8195	8674	
BRTSINT60SHP	5887	6131	6372	6613	7155	7692	8235	8776	9309	9906	

**BRTSINT-D • Siège de salon intégré Bridges, deux côtés**

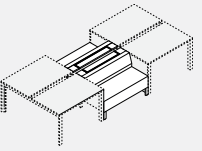
- **Siège de salon sans bras entièrement rembourré avec dossiers et pattes de métal intégrés à la table linéaire dos-à-dos Bridges d'une profondeur de 62,5".**
- La trousse double face comprend deux sièges de 24" sur 48" ou de 24" sur 60", des dossiers pleine largeur, des enceintes à trois faces sous la surface de travail, des modules de surface de travail d'une profondeur de 6" avec portes d'accès et quincaillerie de soutien.
- Remarque : Compatible uniquement avec les surfaces de travail dos-à-dos d'une profondeur de 30" (profondeur totale de 62,5") soutenues par des pattes rectangulaires Bridges. Non compatible avec les pattes rondes Bridges, les surfaces de travail d'une profondeur de 24"; non compatible avec les ensembles de table simple d'une profondeur de 24" ou 30".
- La trousse ne peut être utilisée à l'extrémité d'une série de tables, pas plus qu'on ne peut l'utiliser dans une configuration autonome et autostable. Elle doit toujours être soutenue par des tables dos-à-dos Bridges placées d'un côté ou de l'autre.
- Remarque : Le module de siège permet de combiner les services de distribution de courant et de données sous les surfaces de travail (commandez séparément les caniveaux d'alimentation sous la surface de travail et les composants d'alimentation séparément).
- Le module de surface de travail d'une profondeur de 6" avec porte d'accès permet d'accéder au caniveau pour câbles d'alimentation sous la surface de travail.
- Les dossiers sont retenus en permanence au banc et ne peuvent être reconfigurés sur place.
- Tables non comprises.
- Précisez le tissu, le fini stratifié LP (enceinte), la surface de travail et le fini des pattes.
- Précisez un textile des sièges et le fini de pattes.
- Ajoutez 57 \$ pour des pattes d'aluminium présentant un fini anodisé.

CODE PRODUIT	SIZE/ INCHES			POIDS LB	VOL P <sup>3</sup>	YRDS (COM)
	H	L	P			
BRTSINT48D	29	48	24	182.00	19.33	3.50
BRTSINT60D	29	60	24	220.00	24.17	4.50

CODE PRODUIT	PRIX										
	GR1	GR2	GR3	GR4	GR5	GR6	GR7	GR8	GR9	GR10	GR11
BRTSINT48DLP	5275	5526	5731	5973	6341	6692	7037	7353	7715	8084	
BRTSINT60DLP	5899	6222	6483	6797	7271	7719	8166	8573	9034	9509	
BRTSINT48DHP	5499	5754	5955	6200	6568	6915	7263	7581	7938	8309	
BRTSINT60DHP	6124	6451	6709	7023	7496	7945	8390	8798	9259	9737	
GRADE	GR11	GR12	GR13	GR14	GR15	GR16	GR17	GR18	GR19	GR20	
BRTSINT48DLP	8569	9255	9928	10605	12124	13622	15143	16653	18152	19818	
BRTSINT60DLP	10133	11015	11884	12752	14705	16632	18585	20528	22455	24599	
BRTSINT48DHP	8795	9479	10155	10830	12350	13847	15370	16881	18379	20045	
BRTSINT60DHP	10362	11240	12110	12977	14932	16858	18812	20753	22681	24823	

**BRTPP-L1 • Cloisons pour siège**

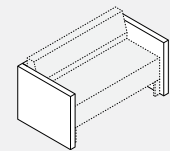
- **La trousse de cloison basse en 3 parties, d'une épaisseur de 2,5" et entièrement rembourrée s'enroule autour du siège Bridges de 24" ou 48".**
- L'avant du siège est reculé de 2,5". La trousse est retenue aux sièges sur place (les ferrures reliant les pattes du siège à l'intérieur de la cloison sont comprises).
- Trousses rembourrées comprenant des panneaux de base creux de 2", une mousse de 1/4", des vérins de calage et la quincaillerie de raccordement. Veuillez spécifier le tissu du panneau.
- Remarque : Les sièges et les dossiers ne sont pas compris.

CODE PRODUIT	PRIX		TALLE/POUCES			POIDS LB	VOL P <sup>3</sup>	YRDS (COM)
	GR1	GR2	H	L	P			
BRTPP2424L1	1131	1243	25	29	28.7	32.00	12.04	2.50
BRTPP2448L1	1508	1664	25	53	28.7	41.00	22.01	3.25



## BRTPP-L2 • Cloisons isolantes pour siège

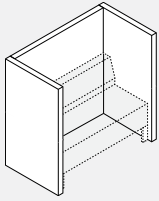

• La trousse de cloison à deux niveaux et en 3 parties, d'une épaisseur de 2,5" et entièrement rembourrée s'enroule autour du siège Bridges de 24" ou 48". L'ensemble d'une hauteur de 50" assure l'intimité visuelle lorsqu'on est assis.

- Les cloisons rembourrées d'une épaisseur de 2,5" améliorent l'intimité sur le plan acoustique lorsqu'on doit s'isoler du reste de l'équipe pour placer un appel en toute tranquillité. Le siège encastré prolonge la cloison à l'avant de 2,5" afin de procurer une sensation d'intimité accrue.
- La trousse retenue aux sièges sur place (les ferrures reliant les pattes du siège à l'intérieur de la cloison sont comprises).
- Les trousse rembourrées comprennent des panneaux de base creux de 2", une mousse de 1/4", des vérins de calage et la quincaillerie de raccordement. Veuillez spécifier le tissu du panneau.
- Remarque : Les sièges et les dossiers ne sont pas compris.

CODE PRODUIT	PRIX		TALLE/POUCES			POIDS		VOL (COM)
	GR1	GR2	H	L	P	LB	PI <sup>3</sup>	
BRTPP2424L2	1658	1885	50	29	28.7	38.00	24.08	5.00
BRTPP2448L2	2187	2413	50	53	28.7	48.00	44.01	6.50

## BRTS-B • Bloc de table carrée

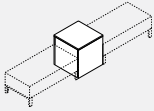

• Le bloc de table carrée autostable de 24" et d'une hauteur de 25" sert d'ancrage visuel lorsque le siège Bridges doit être placé sur un coin ou orienté dans deux, trois ou quatre directions.

- Le module BRTS2424LP peut se placer directement sur une prise en saillie, qui alimentera le module d'alimentation de dessus. L'option comprend un châssis de bloc de 24" sur 24", un module d'alimentation double encastré (deux prises et deux ports USB de 2,1 amp., une plaque frontale blanche, des prises et un enjoliveur, ainsi qu'un cordon noir à trois broches d'une longueur de 72").
- Le bloc de table carrée peut être utilisé de manière autonome, comme un module autostable ou il est possible de le fixer en permanence aux sièges Bridges adjacents au moyen des ferrures d'interconnexions vendues en option.
- Précisez le châssis stratifié LP, la surface stratifiée de 1" à LP ou HP.
- Deux trousse de ferrures de jumelage pour table carrée sont comprises.
- Le bloc de table carrée alimenté est muni d'un passe-fils de panneau latéral en option en cas de besoin. Veuillez commander le no GRMTRS pour le côté droit ou le no GRMTLS pour le côté gauche.

CODE PRODUIT	PRIX		TALLE/POUCES			POIDS		VOL
	LP	HP	H	L	P	LB	PI <sup>3</sup>	
BRTS2424B	527	604	25	24	24	57.00	8.33	
BRTS2424BP	1056	1131	25	24	24	59.30	8.33	

## BRTSTBG • Trousse de ferrures d'assemblage pour bloc de table carrée

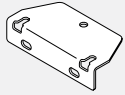

• Deux ferrures d'assemblage de table carrée relient les pattes de siège en permanence au côté du bloc de table carrée de 24" sur place. La trousse comprend des vis mécaniques reliant les pattes aux sièges, ainsi que des vis à bois qui permettent un raccordement permanent au bloc de table carrée.

- Comprend 2 ferrures avec vis; revêtement de finition en poudre noire

CODE PRODUIT	PRIX	TALLE/POUCES			POIDS		VOL
		H	L	P	LB	PI <sup>3</sup>	
BRTSTBG	37	1.1	5	2.4	0.50	0.01	

## BRTSTSB • Trousse de ferrures d'assemblage

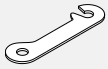

• Deux ferrures d'assemblage relient le siège temporairement au siège en ligne adjacent ou au module de rangement Bridges d'une profondeur de 24".

- Revêtement de finition de poudre noire.

CODE PRODUIT	PRIX	TALLE/POUCES			POIDS		VOL
		H	L	P	LB	PI <sup>3</sup>	
BRTSTSB	18	.1	6	1.3	0.3	0.00	

## BRTS-Bx • Bloc en ligne de 6"

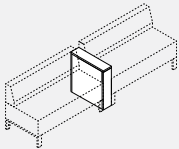

• Le bloc de table en ligne multifonctionnel de 6" divise les sièges, sert de surface utilitaire, peut soutenir les bras des tablettes et les lampes en plus de servir de centre d'acheminement du courant.

- Le bloc est retenu en permanence entre deux sièges Bridges et ne peut se placer à l'extrémité d'une suite. Deux ferrures d'assemblage pour bloc de table carrée BRT-STBG relient les pattes de siège en permanence au côté du bloc de table en ligne sur place. La trousse comprise est munie de vis mécaniques reliant les pattes aux sièges en plus d'inclure des vis à bois qui permettent un raccordement permanent au bloc de table en ligne de 6". Revêtement de finition de poudre noire.
- Le châssis est également offert sans module d'alimentation, avec un module d'alimentation ou deux modules d'alimentation intégrés à la verticale.
- Le module Duo vertical encastré présente deux prises et deux ports USB de 2,1 amp. Le cordon de 72" sort par le bas et se branche à une prise en saillie placée sous les sièges avec plaque frontale blanche et enjoliveur.
- Les pièces BRTS2406BT et BRTS2406LPT comprennent une tablette pivotante de 9,5" sur 14,5".
- Précisez le châssis stratifié LP, la surface stratifiée de 1" à LP ou HP. Si on commande un dessus LP, la tablette sera également de type LP. Si on commande un dessus HP, la tablette sera également de type HP.
- Deux trousse de ferrures d'assemblage de table carrée sont comprises

BRTS2406B

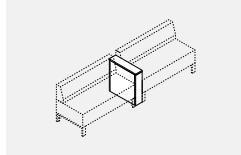

Table en ligne (sans module d'alimentation et bras pivotant).

BRTS2406BP

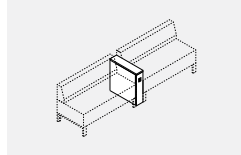

Table en ligne avec module d'alimentation avant.

BRTS2406B2P

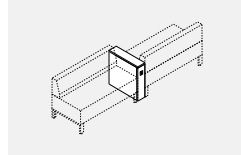

Table en ligne avec module d'alimentation avant et arrière.

BRTS2406BT

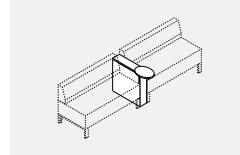

Table en ligne avec bras de tablette pivotant.

BRTS2406BPT

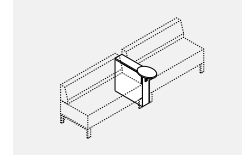
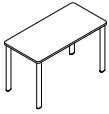

Table en ligne avec module d'alimentation avant et bras de tablette pivotant.

## Guide des produits

### Tables – Tables hauteur travail



#### SCTWDxxxx

Table de collaboration de base, petit arrondi, patins

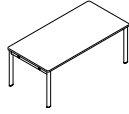

#### SCTWSLxxxx

Table de collaboration standard, petit arrondi, patins

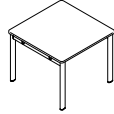

#### SCTSWSLxxxx

Table d'atelier, petit arrondi, patins

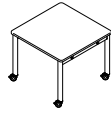

#### SCTSWSCxxxx

Table d'atelier, petit arrondi, roulettes

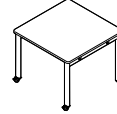

#### SCTSWSXxxxx

Table d'atelier, petit arrondi, roulettes et patins

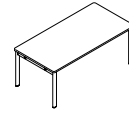

#### SCTLWSLxxxx

Grande table de collaboration, petit arrondi, patins

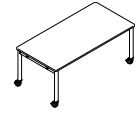

#### SCTLWSCxxxx

Grande table de collaboration, petit arrondi, roulettes

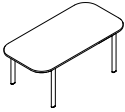

#### SCTLWLLxxxx

Grande table de collaboration, grand arrondi, patins

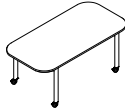

#### SCTLWLCxxxx

Grande table de collaboration, grand arrondi, roulettes

### Tables – Tables hauteur café

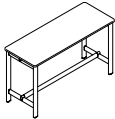

#### SCTCSLxxxx

Table de collaboration standard, petit arrondi, patins

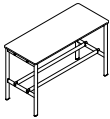

#### SCTCSLxxxx

Table d'atelier, petit arrondi, patins



#### SCTSCSxxxx

Table d'atelier, petit arrondi, roulettes

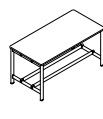

#### SCTLCSLxxxx

Grande table de collaboration, petit arrondi, patins

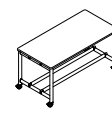

#### SCTLCSxxxx

Grande table de collaboration, petit arrondi, roulettes

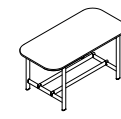

#### SCTLCLLxxxx

Grande table de collaboration, grand arrondi, patins



#### SCTLCLxxxx

Grande table de collaboration, grand arrondi, roulettes

### Tables – Tables hauteur bar

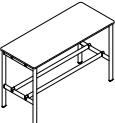

#### SCTBSLxxxx

Table de collaboration standard, petit arrondi, patins

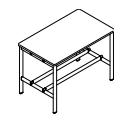

#### SCTBSLxxxx

Table d'atelier, petit arrondi, patins

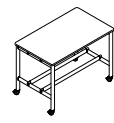

#### SCTBSCSxxxx

Table d'atelier, petit arrondi, roulettes

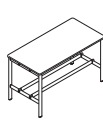

#### SCTLBSLxxxx

Grande table de collaboration, petit arrondi, patins

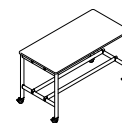

#### SCTBSCxxxx

Grande table de collaboration, petit arrondi, roulettes

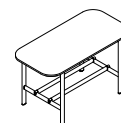

#### SCTLBLLxxxx

Grande table de collaboration, grand arrondi, patins



#### SCTLBLCxxxx

Grande table de collaboration, grand arrondi, roulettes

### Tables – Tables de salon (17 po H)



#### SCOCRxxxx

Table de salon, plateau circulaire

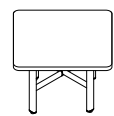

#### SCOCsxxxx

Table de salon, plateau carré, petit arrondi

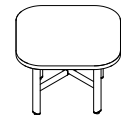

#### SCOCSLxxxx

Table de salon, plateau carré, grand arrondi



#### SCOCCxxxx

Table de salon, plateau piste de course



#### SCORxxxx

Table d'appoint, plateau circulaire

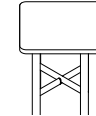

#### SCOCxxxx

Table d'appoint, plateau carré, petit arrondi

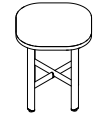

#### SCOCLxxxx

Table d'appoint, plateau carré, grand arrondi

### Tables – Tables pour portable



#### SCLCCxxxx

Table pour portable, plateau piste de course, piétement avec pied à roulettes + pied plat



#### SCLCBxxxx

Table pour portable, plateau piste de course, piétement avec pieds plats

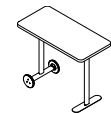

#### SCLTCxxxx

Table pour portable, plateau rectangulaire, petit arrondi, piétement avec pied à roulettes + pied plat

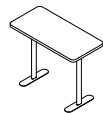

#### SCLTBxxxx

Table pour portable, plateau rectangulaire, piétement avec pieds plats

### Tables – Tables d'appoint

## Guide des produits

### Tables – Accessoires

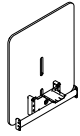

**SCTAMxx**  
Module média pour table de collaboration

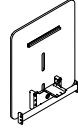

**SCTAMTxx**  
Module média pour table de collaboration, nécessaire de fixation pour téléviseur compris



**SCTALxx**  
Guide-câbles pour pied de table

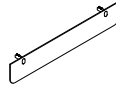

**SCTAPxx**  
Panneau de fond en feutre PET

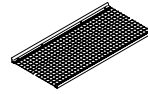

**SCTATxxxx**  
Rangement grillagé



**SCTAH**  
Crochet pour sac monté à une table

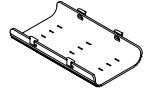

**SCTACT**  
Module de gestion de câbles en feutre PET

### Alimentation de table – Accessoires



**SCTAPEx**  
Module d'alimentation en surface Nik à montage par pince



**SCTAPsx**  
Module d'alimentation encastré Nik



**SCTAPBx**  
Module d'alimentation sous la surface Nik



**SCTAPPBx**  
Barre d'alimentation sous la surface

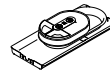

**SCAPTx**  
Plateau d'alimentation Espaces collaboratifs



**SCTAOTx**  
Plateau organisateur Espaces collaboratifs



**SCTAPRx**  
Plateau d'alimentation encastré Espaces collaboratifs

### Chariots d'équipe

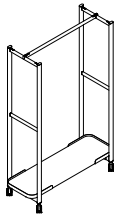

**SCRRxx**  
Chariot portemanteau

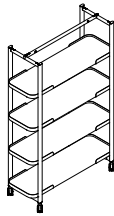

**SCSSxxxx**  
Chariot étagère

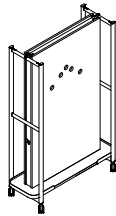

**SCCMxxxxx**  
Chariot média

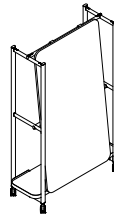

**SCCSWxxxx**  
Chariot à tableau blanc à une face

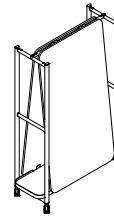

**SCCDWxxxx**  
Chariot à tableau blanc à double face

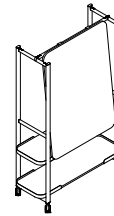

**SCCCWxxxx**  
Chariot à tableau blanc combiné

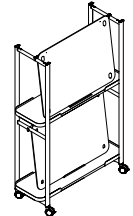

**SCCRWxxxx**  
Chariot à tableaux blancs amovibletableaux blancs amovibles

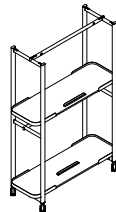

**SCCEWxxxx**  
Chariot sans accessoires pour tableaux blancs amovibles



**SCHCxxxx**  
Chariot hôtelier

### Chariots d'équipe – Accessoires

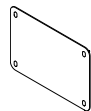

**SCCAPPxxxx**  
Cloisonnette d'intimité en feutre PET à monter à un chariot

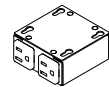

**SCCAMP**  
Module d'alimentation dissimulé

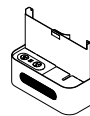

**SCCAMTxx**  
Plateau média



**SCCAC**  
Porte-accessoires



**SCCAH**  
Crochet pour chariot d'équipe

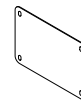

**SCCAWBxxxx**  
Tableau blanc

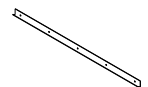

**SCCAWBRxx**  
Rail mural pour tableau blanc



**SCCALxxxx**  
Tablette pour portable

Généralités

Trois hauteurs de table

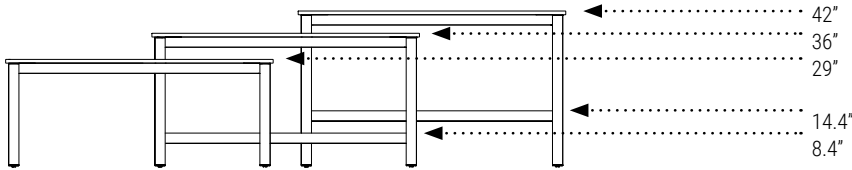

Détail de l'arrondi des tables

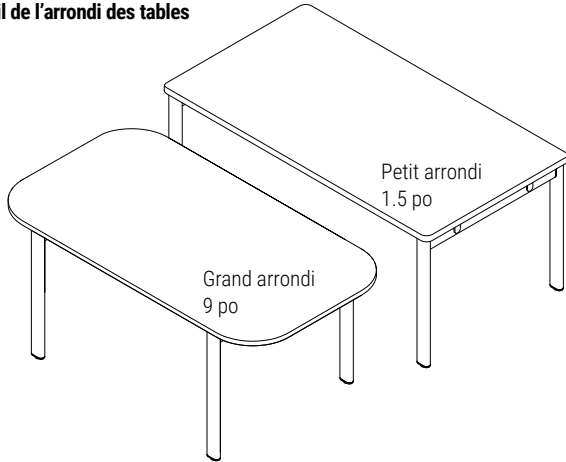

Détail du pignon de bout de table

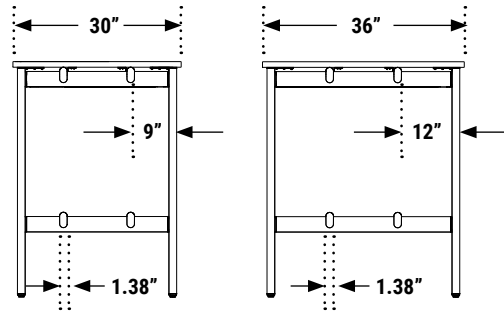

Détail des raidisseurs

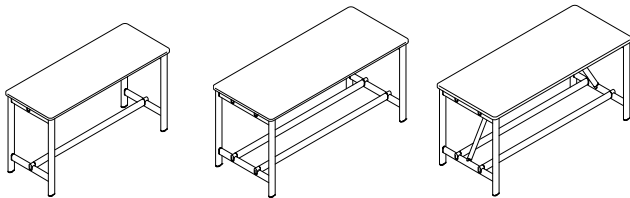

Raidisseurs

PLAGE DE LARGEURS	PLAGE DE PROFONDEURS	PLAGE DE HAUTEURS	RAIDISSEUR - O/N	RAIDISSEURS AUXILIAIRES - O/N
36 po, 42 po	18 po à 48 po (TOUTES)	TRAVAIL, CAFÉ, BAR	NON	NON
48 po à 72 po	18 po à 48 po	TRAVAIL, CAFÉ, BAR	OUI	NON
78 po à 96 po	30 po à 48 po	TRAVAIL	OUI	NON
78 po à 96 po	30 po à 48 po	CAFÉ, BAR (petit arrondi)	OUI	OUI

Emplacements pour passe-câbles

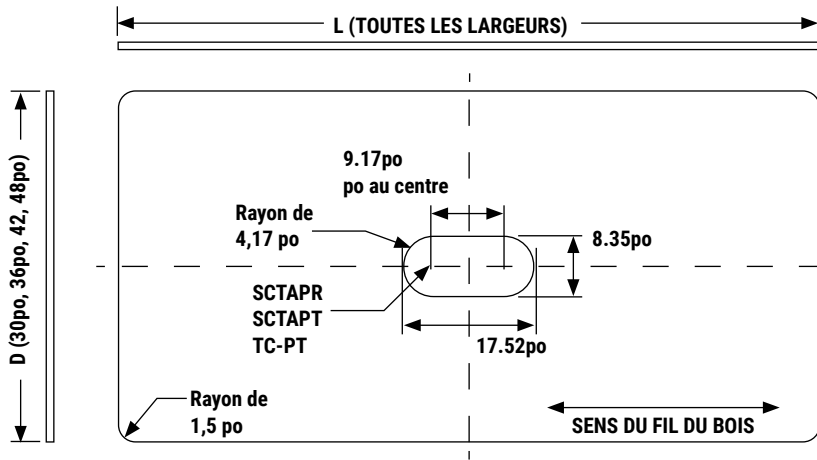

NOTES :

1. Aucune découpe n'est possible pour les tables de 18 po et de 24 po P.
2. Seul l'emplacement TC est possible pour la découpe.
3. Ces règles s'appliquent autant pour les tables à petit arrondi que pour celles à grand arrondi. Table à petit arrondi illustrée.

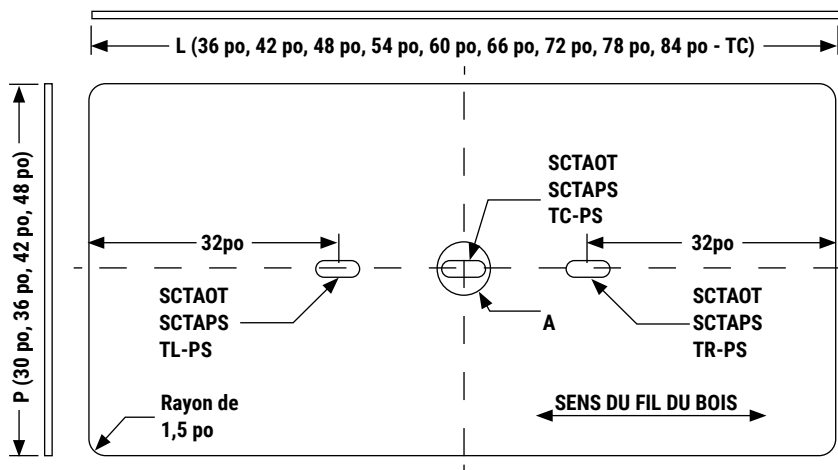

NOTES :

1. Aucune découpe n'est possible pour les tables de 18 po et de 24 po P.
2. Les emplacements SCTAOT/SCTAPS/TL TR sont possibles uniquement pour les tables de 90 po et 96 po L.
3. Ces règles s'appliquent autant pour les tables à petit arrondi que pour celles à grand arrondi. Table à petit arrondi illustrée.

Modules d'alimentation - Planification

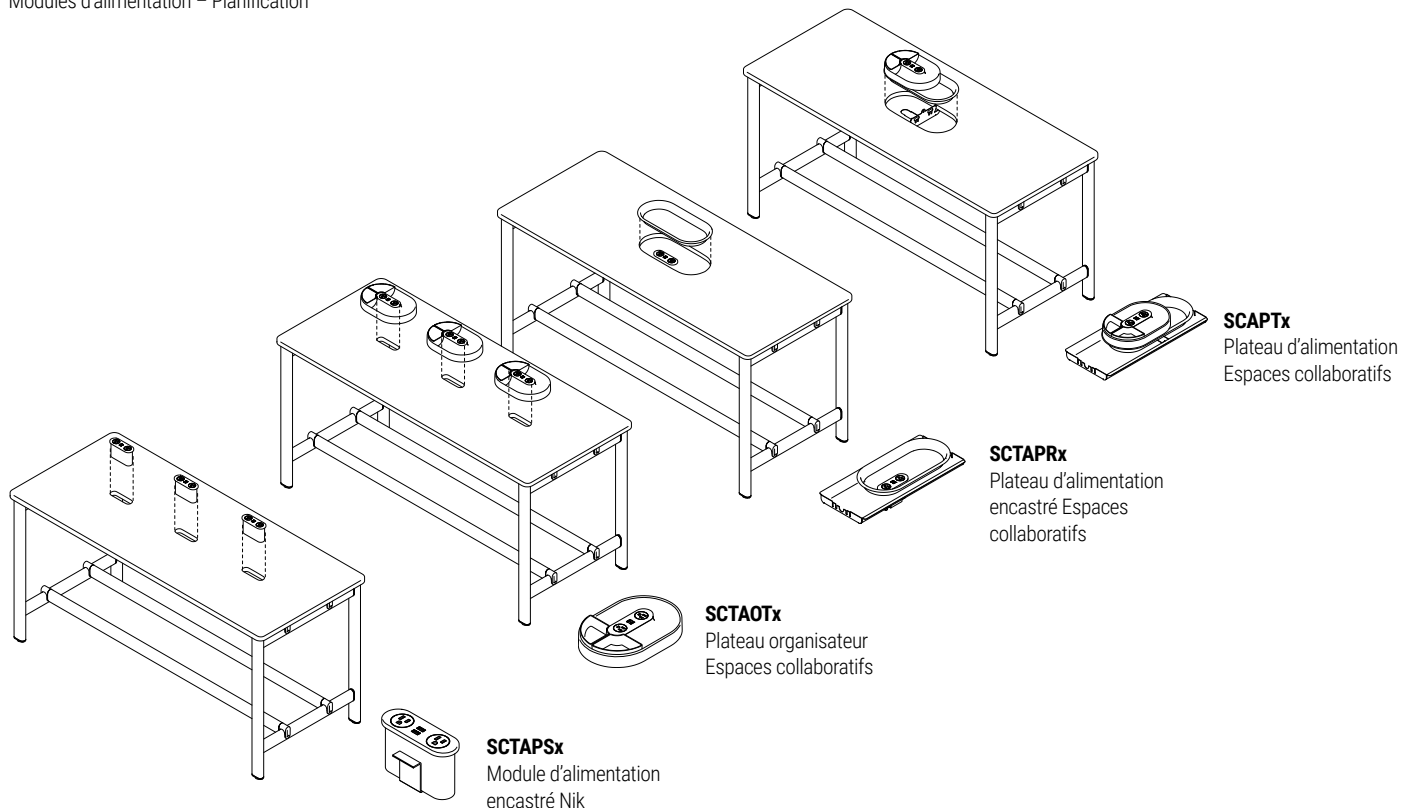



Planification

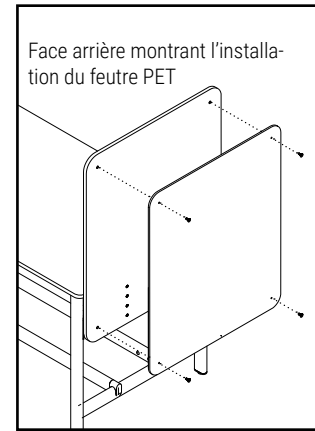
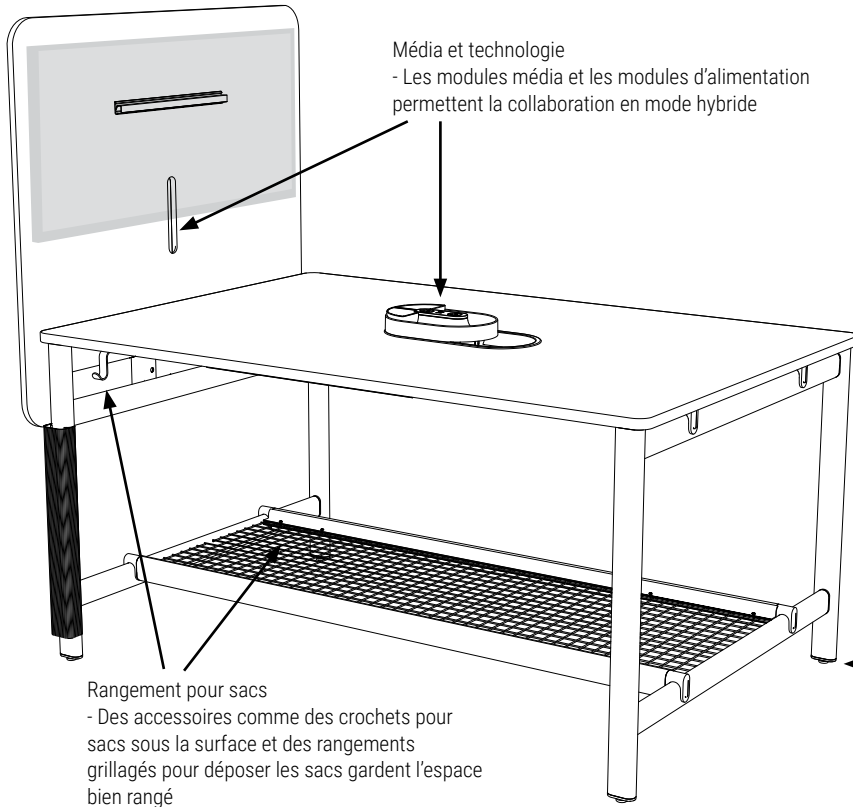

Support  
- Les tables peuvent être munies de patins (illustrés) ou de roulettes

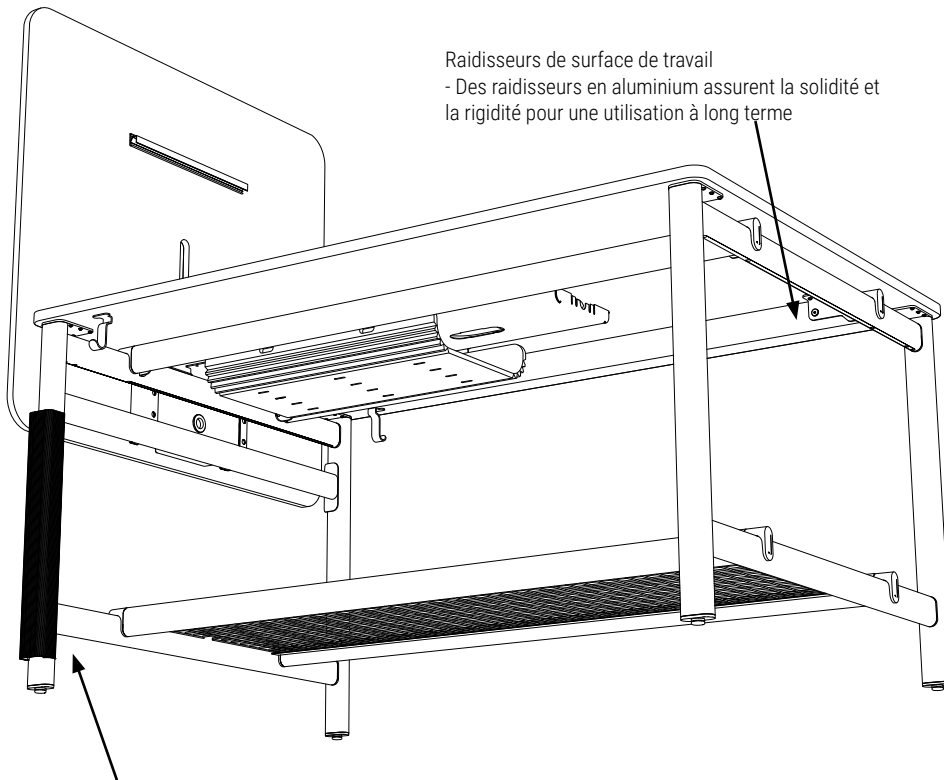

Gestion de câbles  
- Les accessoires de gestion des câbles situés sur les pieds et sous la surface dissimulent les divers fils et câbles

Planification

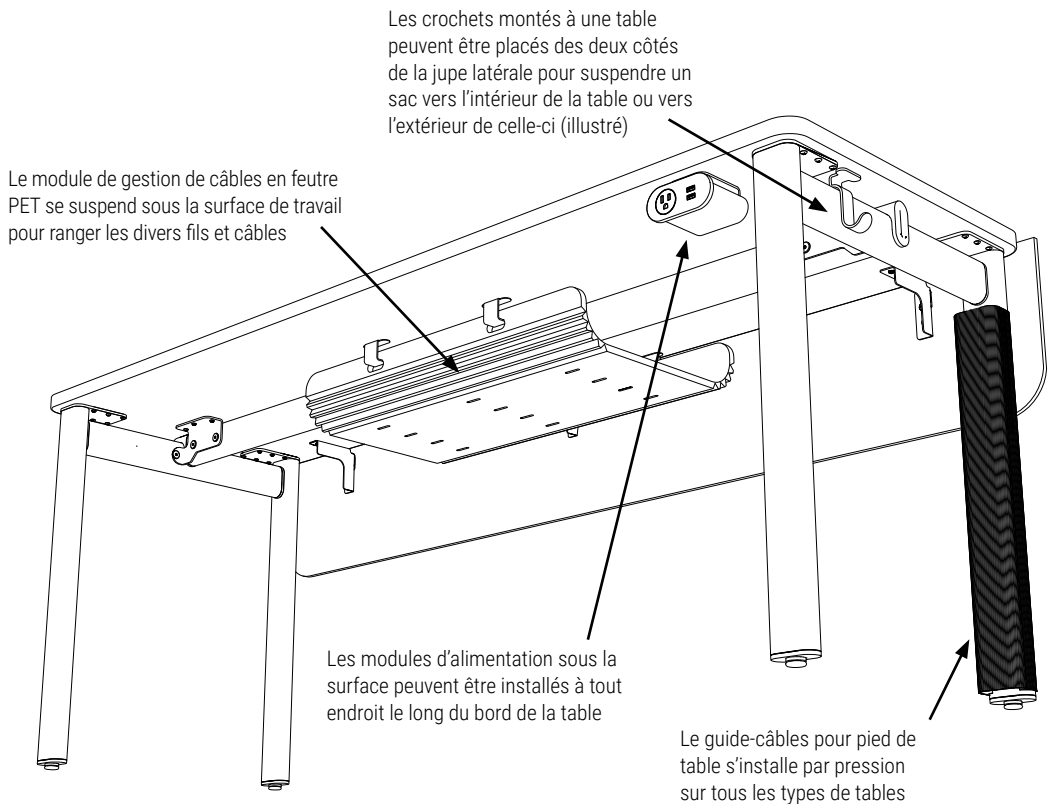
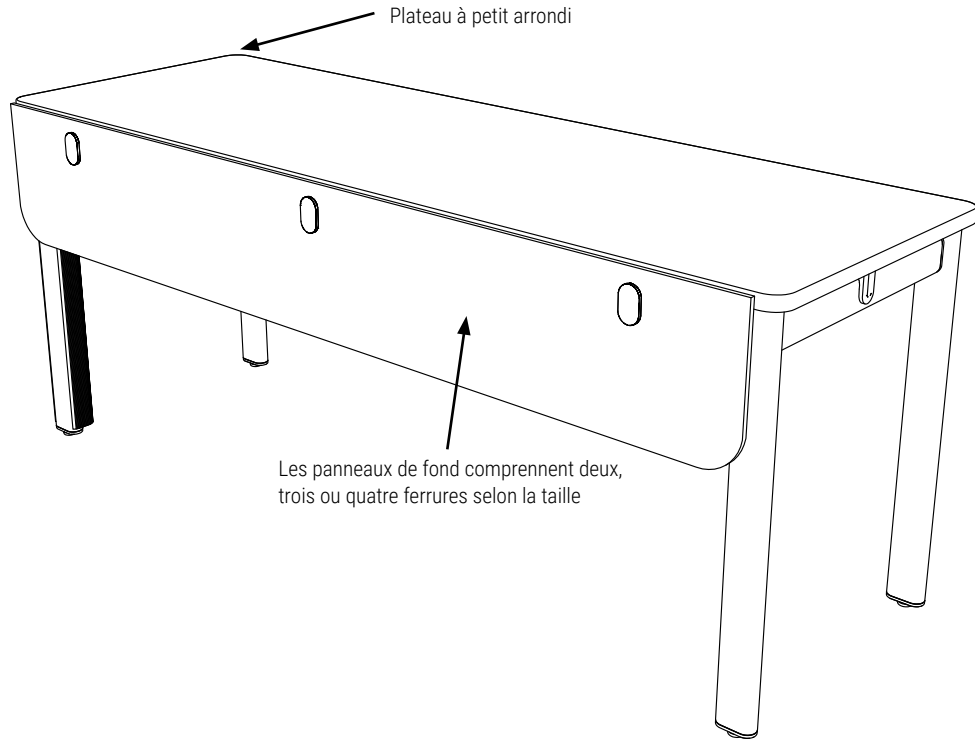

Planification

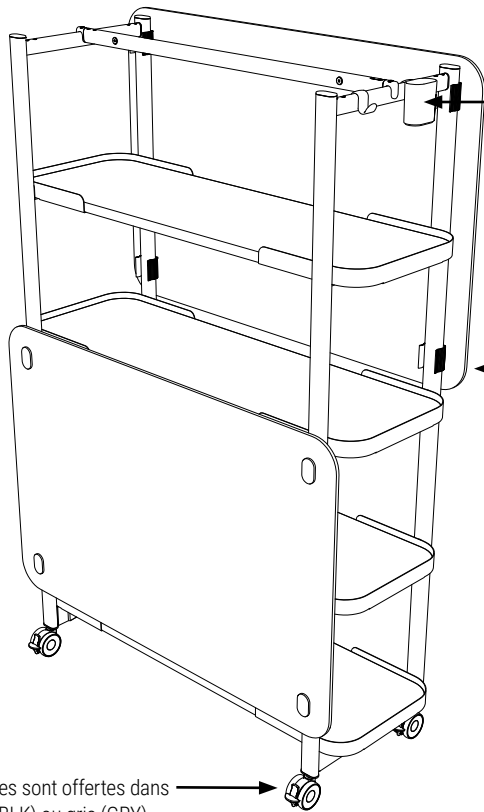

Accessoires  
- Des crochets et porte-accessoires peuvent être installés sur les petits rails latéraux

Intimité  
- Les cloisonnettes en feutre PET procurent plus d'intimité et possèdent certaines propriétés acoustiques pour amortir les bruits ambiants tout en divisant l'espace

Roulettes  
- Les roulettes sont offertes dans un fini noir (BLK) ou gris (GRY)

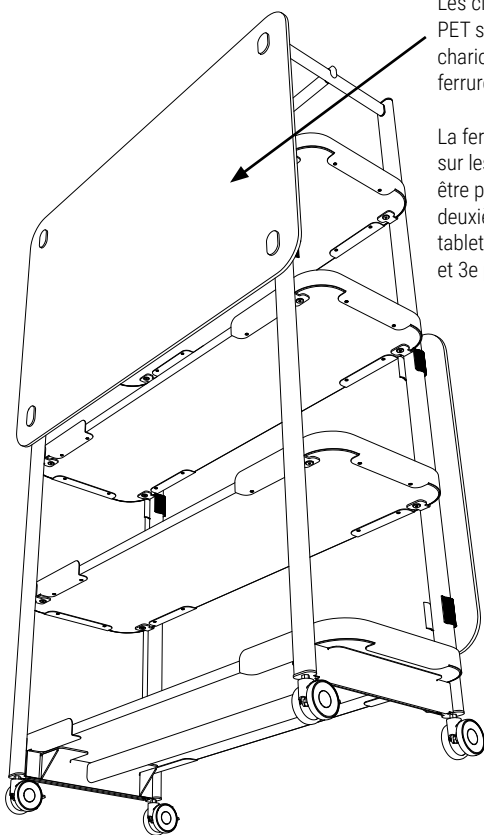

Les cloisonnettes en feutre PET s'installent sur les chariots étagères à l'aide des ferrures comprises

La ferrure inférieure repose sur les tablettes et peut être placée sur la première, deuxième ou troisième tablette en partant du bas (1re et 3e positions illustrées).

Planification

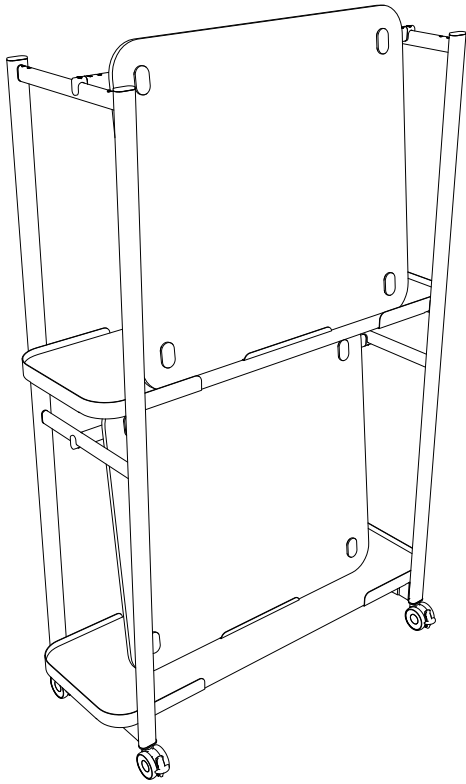

Tableaux blancs installés sur un mur (les rails muraux sont vendus séparément)

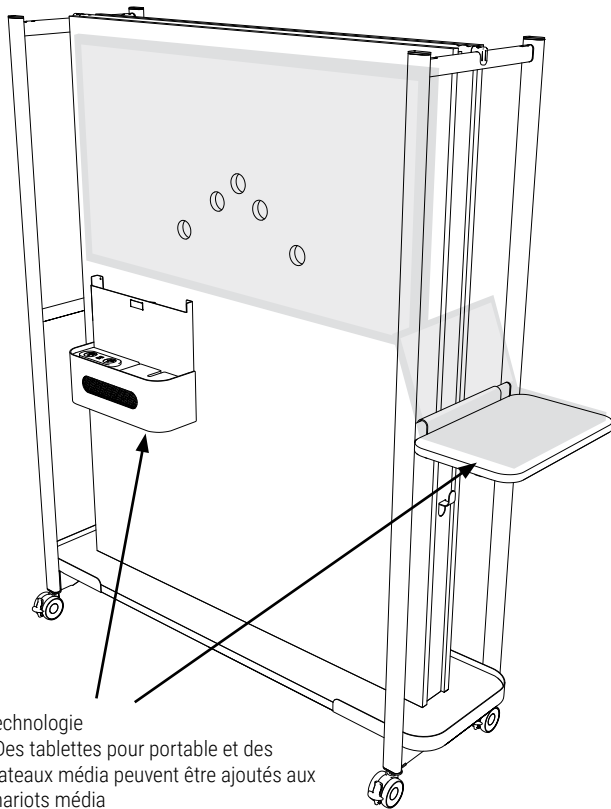
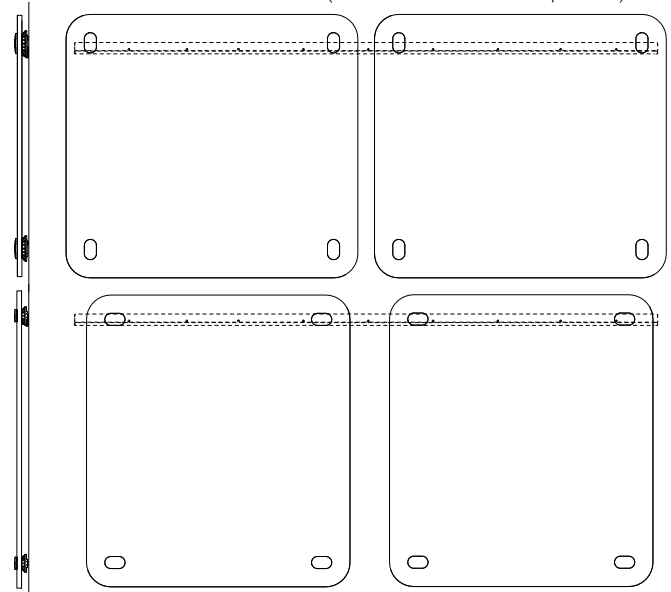

Technologie  
 - Des tablettes pour portable et des plateaux média peuvent être ajoutés aux chariots média

Planification

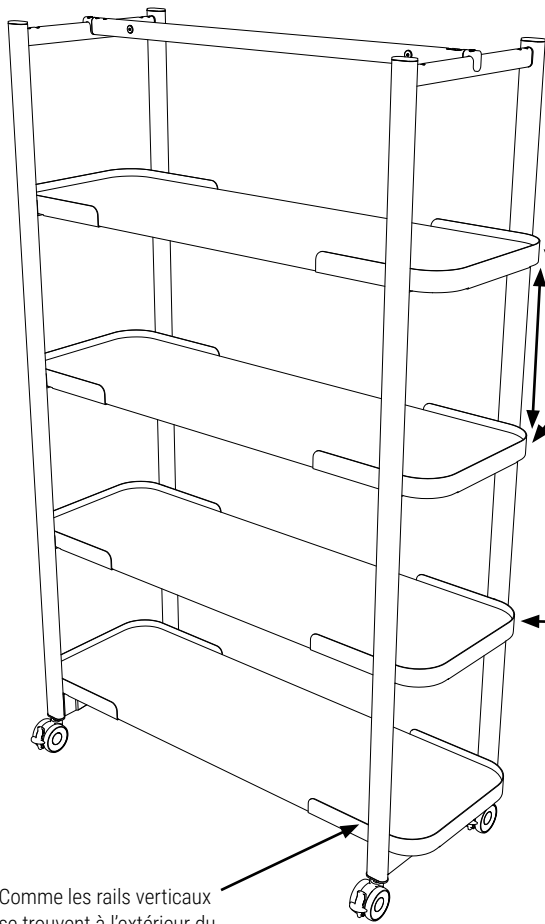

Comme les rails verticaux se trouvent à l'extérieur du module, chaque tablette a une profondeur totale de 16 po

L'espacement entre les tablettes est de 15,5 po

La bordure des tablettes est en métal et sert à empêcher les objets de tomber

Les rails latéraux peuvent recevoir des crochets et des porte-accessoires; ils sont situés à 40 po du sol

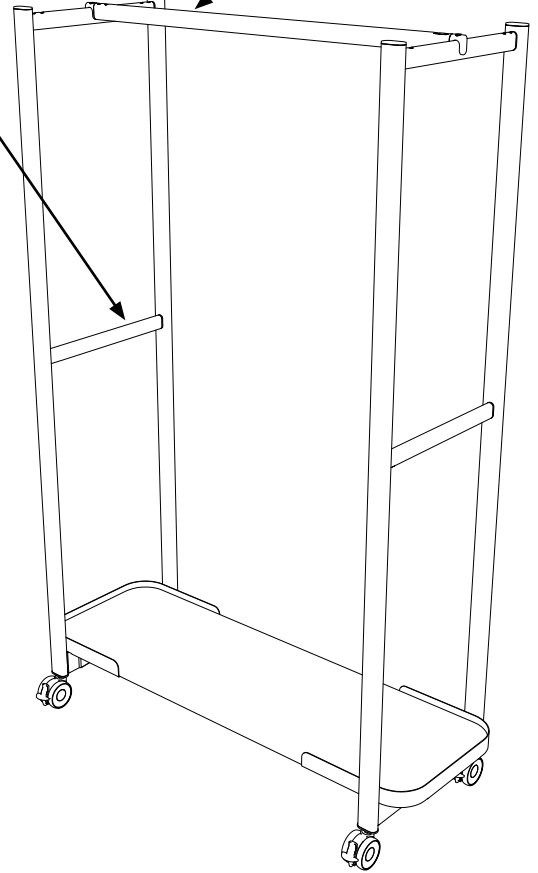

Le rail supérieur offre un dégagement de 39 po pour suspendre divers effets.



Les poignées du chariot hôtelier sont en métal et sont situées à chaque extrémité du chariot

L'espacement entre les tablettes est de 15,4 po

La bordure des tablettes est en métal et sert à empêcher les objets de tomber



Planification

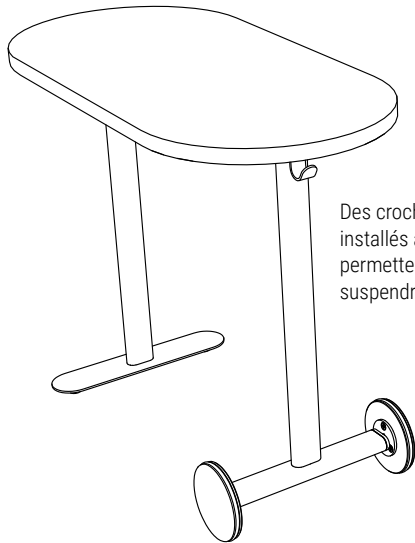

Des crochets pratiques installés à chaque extrémité permettent à l'utilisateur de suspendre des objets

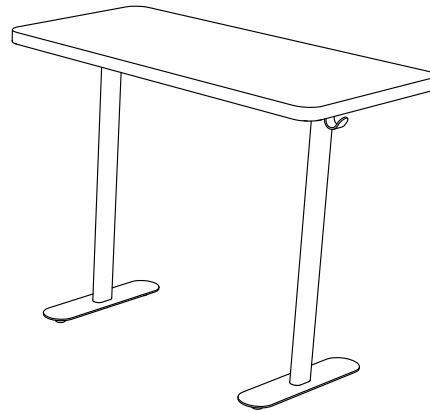

Une poignée ovale encastrée est située à une extrémité et permet de déplacer la table pour portable plus facilement

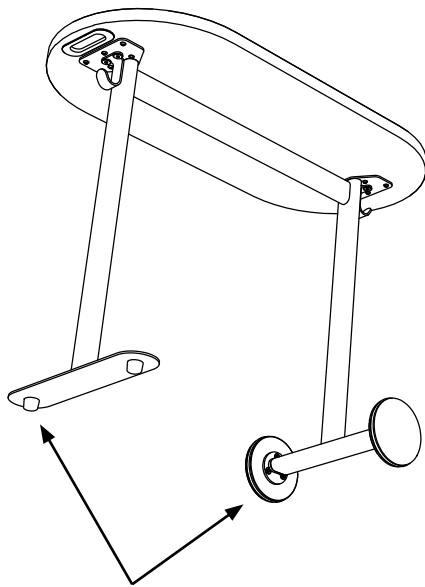
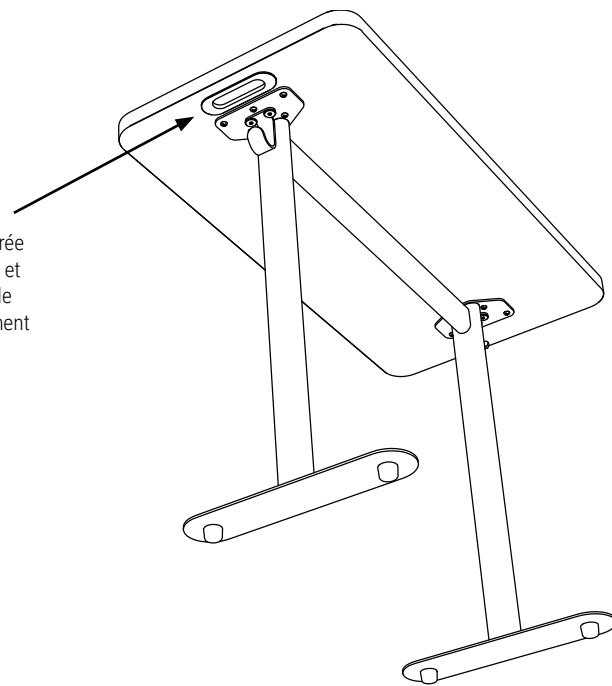

Un piétement combinant un pied sur roulettes et un pied plat en option ajoute à la maniabilité de la table

Si vous avez des questions ou des préoccupations, nous vous invitons à communiquer avec votre représentant du service à la clientèle de Global Contract en composant le 416-739-5000.

REMARQUE : Toute modification apportée aux pièces dans la nomenclature annule la garantie du fabricant. Le fabricant ne peut être tenu responsable des dommages ou des blessures résultant du non-respect du code national et des codes locaux de l'électricité ou des spécifica-

tions du fabricant. Conformément à la politique d'amélioration continue des produits du fabricant, les produits présentés dans ce document peuvent être modifiés sans avis ni obligation.

## Notes techniques

- Toutes les tables présentent un plateau en stratifié haute pression (HP) (1 1/16 po d'épaisseur) ou en mélamine thermocollée (LP) (1 po d'épaisseur) avec chant plat.
- Les surfaces sont constituées d'une sous-structure en panneaux de particules d'une densité de 45 lb recouverte de mélamine thermocollée (LP) ou de stratifié haute pression (HP) en option.
- Toutes les tables sont dotées d'un chant en PVC de 3 mm.
- L'emplacement des passe-câbles doit être précisé au moment de la commande, sinon l'option sans passe-câbles sera appliquée par défaut.
- Les modules d'alimentation et les passe-câbles ne sont pas compris et doivent être précisés séparément.
- Les pieds et piétements sont fabriqués en aluminium extrudé peint.
- Les tables sont expédiées démontées et doivent être montées sur place.
- Capacités de charge des tablettes du chariot : 120 lb pour 42" de large (chariot d'hospitalité), 140 lb pour 48" de large et 175 lb pour 60" de large.
- Les roulettes ne peuvent pas être utilisées avec les unités de support TV et le panier métallique pour les tables de plus de 78" de long.

## DIMENSIONS

- Le rayon à chaque coin des tables à petit arrondi est de 1,5 po.
- Le rayon à chaque coin des tables à grand arrondi est de 9 po.
- Les tables à grand arrondi présentent un surplomb de 10,5 po à chaque extrémité.
- Les raidisseurs de surface de travail et les repose-pieds (s'il y a lieu) sont centrés pour les tables de 18 po et de 24 po P.
- Les raidisseurs de surface de travail et les repose-pieds (s'il y a lieu) sont situés en retrait de 9 po des bords extérieurs des tables pour les tables de 30 po P.
- Les raidisseurs de surface de travail et les repose-pieds (s'il y a lieu) sont situés en retrait de 12 po des bords extérieurs des tables pour les tables de 36 po à 48 po P.

## GÉNÉRALITÉS

- Certifié Greenguard ([www.greenguard.org](http://www.greenguard.org))
- Conforme à la réglementation CARB
- Certifié LEVEL3MC ([www.levelcertified.org](http://www.levelcertified.org))
- Testé pour respecter ou dépasser les normes ANSI/BIFMA X5.9.2019, ANSI/BIFMA X5.5.2021 et CAN/CGSB 44-227-2008
- L'usine est certifiée ISO 9001:2015 (qualité)
- L'usine est certifiée ISO 14001 : 2015 (environnement)
- L'usine est certifiée OHSAS 18001:2007 (santé et sécurité)
- 100 % fabriqué au Canada
- Garantie à vie

## FINIS – RANGEMENTS ET SURFACES DE TRAVAIL

### Couleurs – Rangements en métal –

#### Appariement avec les châssis

Noir	BLK
Blizzard	BZD
Fusain	CHR
Blanc de blancs	DWT
Encre	TIN
Nevada	NEV
Argenté	SIL
Concasse	SDT
Taupe	TPE
Tungstène	TUN

### Chants en PVC – Appariement avec les

#### châssis des cloisons

Noir	BLK
Blizzard	BZD
Cobalt brossé	BRC
Fusain	CHR
Blanc de blancs	DWE
Nevada	NEV
Argenté	SIL
Concasse	SDT
Taupe	TPE
Tungstène	TUN

### Surfaces de travail – Chant en PVC

#### – Similibois

Absolute Acajou	AAE
Nuit d'Orient	ASE
Cerisier Avant	ACE
Miel Avant	AHE
Érable clair	CME
Espresso profond	DEE
Fashionista	FAS
Première classe	FCL
Noce Biondo	NBL
Noce Grigio	NGL

Noce Leggero	NEL
Noce Medio	NML
Acajou sur quartier	QTM
Beauté naturelle	SBY
Brou	WHE
Chocolat blanc	CBE
Cerisier d'hiver	WCE

### Mélamine basse pression (LP) –

#### Appariement avec les châssis

Noir	BLKLP
Blizzard	BZDLP
Cobalt brossé (tungstène)	BRCLP
Tourdille (argenté)	CGYLP
Blanc de blancs	DWTLP
Gris de Hayden (Taupe)	HGTLP
Concassé	SDTLP
Orange (fusain)	SOGLP
Ficelle (nevada)	STGLP

### Mélamine basse pression (LP) –

#### Unis et motifs

Blizzard Matrix	BMXLP
Gris Matrix	GRXLP
Gris de Hayden toilé	HLNLP
Concassé toilé	SLNLP
Blanc studio matrix	SWXLP

### Mélamine basse pression (LP) –

#### Similibois

Acajou absolu	ACJLP
Nuit d'Orient	ASNLP
Cerisier Avant	AWCLP
Miel Avant	AWHLP
Érable clair	CMBLP
Espresso profond	DESLP
Fashionista	FASLP
Première classe	FCLLP
Noce Biondo	NBLLP
Noce Grigio	NGLLP

Noce Leggero	NELLP
Noce Medio	NMLLP
Acajou sur quartier	QTM LP
Beauté naturelle	SBYLP
Brou	WHELP
Chocolat blanc	WHCLP
Cerisier d'hiver	WCRLP

### Stratifiés haute pression (HP) –

#### Appariement avec les châssis

Noir	BLKHHP
Blizzard	BZDHHP
Cobalt brossé (tungstène)	BRCHHP
Custom Gris (argenté)	CGYHHP
Blanc de blancs	DWTHHP
Gris de Hayden (taupe)	HGTHHP
Concassé	SDTHHP
Orange (fusain)	SOGHHP
Ficelle (nevada)	STGHHP

### Stratifiés haute pression (HP) –

#### Unis et motifs

Blizzard matrix	BMXHHP
Gris matrix	GRXHHP
Gris de Hayden toilé	HLNHHP
Concassé toilé	SLNHHP
Blanc studio matrix	SWXHHP

### Stratifiés haute pression (HP) –

#### Similibois

Acajou absolu	ACJHHP
Nuit d'Orient	ASNHHP
Cerisier Avant	AWCHHP
Miel Avant	AWHHHP
Érable clair	CMBHHP
Espresso profond	DESHHP
Fashionista	FASHHP
Première classe	FCLHHP
Noce Biondo	NBLHHP
Noce Grigio	NGLHHP

Noce Leggero	NELHHP
Noce Medio	NMLHHP
Acajou sur quartier	QTMHHP
Beauté naturelle	SBYHHP
Brou	WHEHHP
Chocolat blanc	WHCHHP
Cerisier d'hiver	WCRHHP

### Finis – Roulettes

Noir	BLK
Gris	GRC

# ESPACES COLLABORATIFS

## Espaces collaboratifs – spécification

COMMENT COMMANDER :

**Exemple:** SCTWSL2472

<b>SC</b>	Espaces collaboratifs	
<b>T</b>	Table	
<b>W</b>	Table hauteur travail – 29 po	Autres options : C – Hauteur café – 36 po B – Hauteur bar – 42 po
<b>S</b>	Petit arrondi – rayon de 1,5 po	Autres options: L – Grand arrondi – rayon de 9 po
<b>L</b>	Patins	Autres options: C – Roulettes – Fini noir (BLK) ou gris (GRC)
<b>24</b>	Profondeur	
<b>72</b>	Largeur	
<b>LP</b>	Mélamine thermocollée (LP)	Autres options: Stratifié haute pression (HP)

**Choisir:** Fini mélaminé ou stratifié  
Chant  
Fini peint  
Emplacement des passe-câbles selon les schémas

**SCTWD • Table de collaboration de base, hauteur travail – 29 po, petit arrondi, patins**

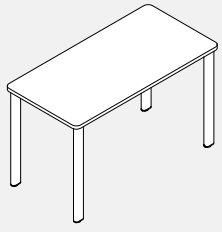

- La table de collaboration de base hauteur travail sur patins comprend quatre pieds individuels et une surface de travail présentant un petit arrondi d'un rayon de 1,5 po à chaque coin.
- La surface est offerte en mélamine basse pression (LP) ou en stratifié haute pression (HP).
- Les pieds sont fabriqués en aluminium extrudé peint. Les patins de mise à niveau se règlent sur une course de 1 po.
- Les tables mesurant de 48 po à 72 po comportent un raidisseur de surface de travail central.
- Aucune découpe pour passe-câbles ne peut être pratiquée en raison du raidisseur de la surface de travail.

PRODUIT CODE	PRIX		TAILLE/POUCES			POIDS LB	VOLUME PF <sup>3</sup>
	LP	HP	H	L	P		
SCTWD1836	587	658	29	36	18	35.54	2.33
SCTWD1842	612	695	29	42	18	38.52	2.52
SCTWD1848	676	771	29	48	18	47.06	2.71
SCTWD1854	708	815	29	54	18	50.88	2.90
SCTWD1860	734	896	29	60	18	54.70	3.08
SCTWD1866	769	946	29	66	18	58.52	3.27
SCTWD1872	803	997	29	72	18	62.34	3.46
SCTWD2436	631	725	29	36	24	41.51	3.11
SCTWD2442	662	772	29	42	24	45.49	3.36
SCTWD2448	732	858	29	48	24	55.02	3.61
SCTWD2454	770	912	29	54	24	59.83	3.86
SCTWD2460	802	1015	29	60	24	64.65	4.11
SCTWD2466	843	1077	29	66	24	69.46	4.36
SCTWD2472	884	1138	29	72	24	74.27	4.61
SCTWD3036	674	792	29	36	30	47.47	3.89
SCTWD3042	712	850	29	42	30	52.45	4.20
SCTWD3048	788	945	29	48	30	62.98	4.51
SCTWD3054	832	1010	29	54	30	68.78	4.83
SCTWD3060	871	1134	29	60	30	74.59	5.14
SCTWD3066	918	1207	29	66	30	80.40	5.45
SCTWD3072	964	1280	29	72	30	86.20	5.76

**SCTWSL • Table de collaboration standard, hauteur travail – 29 po, petit arrondi, patins**

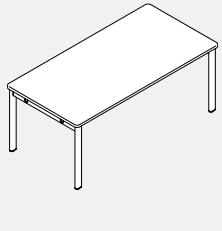

- Les tables de collaboration standard hauteur travail sur patins comportent deux assemblages de pieds, un ou deux raidisseurs de surface de travail et une surface de travail présentant un petit arrondi d'un rayon de 1,5 po à chaque coin.
- La surface est offerte en mélamine basse pression (LP) ou en stratifié haute pression (HP).
- Les pieds sont fabriqués en aluminium extrudé peint. Les patins de mise à niveau se règlent sur une course de 1 po.
- Les découpes pour les modules d'alimentation se limitent à des dimensions et à des configurations précises; se reporter aux schémas des emplacements des passe-câbles.
- Les tables de 18 po et de 24 po P sont dotées d'un raidisseur de surface de travail.
- Les tables de 30 po P sont dotées de deux raidisseurs de surface de travail.

PRODUIT CODE	PRIX		TAILLE/POUCES			POIDS LB	VOLUME PF <sup>3</sup>
	LP	HP	H	L	P		
SCTWSL1836	899	970	29	36	18	40.05	2.33
SCTWSL1842	957	1040	29	42	18	43.65	2.52
SCTWSL1848	1140	1235	29	48	18	50.15	2.71
SCTWSL1854	1166	1272	29	54	18	53.75	2.90
SCTWSL1860	1213	1331	29	60	18	57.34	3.08
SCTWSL1866	1239	1368	29	66	18	60.93	3.27
SCTWSL1872	1301	1443	29	72	18	64.52	3.46
SCTWSL1878	1326	1480	29	78	18	68.12	3.65
SCTWSL1884	1352	1517	29	84	18	71.71	3.83
SCTWSL1890	1451	1628	29	90	18	75.31	4.02
SCTWSL1896	1476	1665	29	96	18	78.90	4.21
SCTWSL2436	967	1062	29	36	24	43.05	3.11
SCTWSL2442	1032	1142	29	42	24	46.65	3.36
SCTWSL2448	1221	1347	29	48	24	53.15	3.61
SCTWSL2454	1252	1394	29	54	24	56.75	3.86
SCTWSL2460	1306	1463	29	60	24	60.34	4.11
SCTWSL2466	1337	1511	29	66	24	63.93	4.36
SCTWSL2472	1406	1595	29	72	24	67.52	4.61
SCTWSL2478	1437	1642	29	78	24	71.12	4.86
SCTWSL2484	1469	1689	29	84	24	74.71	5.11
SCTWSL2490	1574	1810	29	90	24	78.31	5.36
SCTWSL2496	1606	1857	29	96	24	81.90	5.61
SCTWSL3036	1162	1280	29	36	30	46.05	3.89
SCTWSL3042	1266	1404	29	42	30	49.65	4.20
SCTWSL3048	1483	1641	29	48	30	56.15	4.51
SCTWSL3054	1521	1698	29	54	30	59.75	4.83
SCTWSL3060	1603	1800	29	60	30	63.34	5.14
SCTWSL3066	1641	1857	29	66	30	66.93	5.45
SCTWSL3072	1752	1988	29	72	30	70.52	5.76
SCTWSL3078	1808	2064	29	78	30	74.12	6.08
SCTWSL3084	1845	2121	29	84	30	77.71	6.70
SCTWSL3090	2030	2326	29	90	30	81.31	6.39
SCTWSL3096	2068	2383	29	96	30	84.90	7.01

**SCTCSL • Table de collaboration standard, hauteur café – 36 po, petit arrondi, patins**

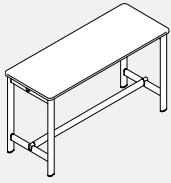

Pour surfaces de 18 po et 24 po P

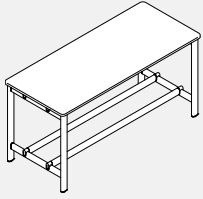

Pour surfaces de 30 po P et de 36 po à 72 po L

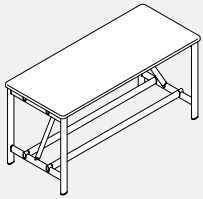

Pour surfaces de 30 po P et de 78 po à 96 po L

- Les tables de collaboration hauteur café sur patins comportent deux assemblages de pieds, un ou deux raidisseurs de surface de travail, un ou deux repose-pieds et une surface de travail présentant un petit arrondi d'un rayon de 1,5 po à chaque coin.
- La surface est offerte en mélamine basse pression (LP) ou en stratifié haute pression (HP).
- Les pieds sont fabriqués en aluminium extrudé peint. Les patins de mise à niveau se règlent sur une course de 1 po.
- Les découpes pour les modules d'alimentation se limitent à des dimensions et à des configurations précises; se reporter aux schémas des emplacements des passe-câbles.
- Les tables de 18 po et de 24 po P sont dotées d'un raidisseur de surface de travail et d'un repose-pieds.
- Les tables de 30 po P sont dotées de deux raidisseurs de surface de travail et de deux repose-pieds.
- Les tables de 30 po P et de 78 po L et plus sont dotées de raidisseurs auxiliaires pour plus de stabilité.

PRODUIT CODE	PRIX		TAILLE/POUCES			POIDS LB	VOLUME PP <sup>3</sup>
	LP	HP	H	L	P		
SCTCSL1836	1277	1348	36	36	18	50.14	2.33
SCTCSL1842	1369	1452	36	42	18	54.34	2.52
SCTCSL1848	1551	1645	36	48	18	61.46	2.71
SCTCSL1854	1576	1682	36	54	18	65.66	2.90
SCTCSL1860	1646	1764	36	60	18	69.87	3.08
SCTCSL1866	1671	1801	36	66	18	74.07	3.27
SCTCSL1872	1770	1912	36	72	18	78.28	3.46
SCTCSL1878	1796	1949	36	78	18	82.48	3.65
SCTCSL1884	1821	1987	36	84	18	86.69	3.83
SCTCSL1890	1994	2171	36	90	18	90.90	4.02
SCTCSL1896	2019	2208	36	96	18	95.10	4.21
SCTCSL2436	1370	1465	36	36	24	67.83	3.11
SCTCSL2442	1468	1578	36	42	24	74.58	3.36
SCTCSL2448	1656	1782	36	48	24	84.23	3.61
SCTCSL2454	1687	1829	36	54	24	90.98	3.86
SCTCSL2460	1763	1921	36	60	24	97.73	4.11
SCTCSL2466	1795	1968	36	66	24	104.48	4.36
SCTCSL2472	1900	2089	36	72	24	111.23	4.61
SCTCSL2478	1931	2136	36	78	24	117.98	4.86
SCTCSL2484	1963	2183	36	84	24	124.73	5.11
SCTCSL2490	2142	2378	36	90	24	131.48	5.36
SCTCSL2496	2173	2425	36	96	24	138.23	5.61
SCTCSL3036	1717	1835	36	36	30	86.09	3.89
SCTCSL3042	1887	2025	36	42	30	95.44	4.20
SCTCSL3048	2081	2239	36	48	30	107.70	4.51
SCTCSL3054	2119	2296	36	54	30	117.05	4.83
SCTCSL3060	2245	2442	36	60	30	126.41	5.14
SCTCSL3066	2282	2499	36	66	30	135.76	5.45
SCTCSL3072	2468	2704	36	72	30	145.11	5.76
SCTCSL3078	2651	2906	36	78	30	156.91	6.08
SCTCSL3084	2688	2964	36	84	30	166.26	6.70
SCTCSL3090	3021	3316	36	90	30	175.62	6.39
SCTCSL3096	3058	3373	36	96	30	184.97	7.01



**SCTBSL • Table de collaboration standard, hauteur bar – 42 po, petit arrondi, patins**

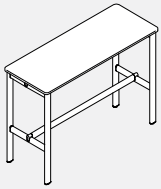

Pour surfaces de 18 po et 24 po P

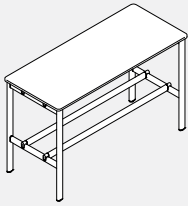

Pour surfaces de 30 po P et de 36 po à 72 po L

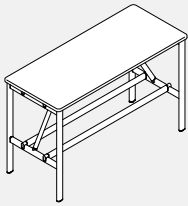

Pour surfaces de 30 po P et de 78 po à 96 po L

- Les tables de collaboration hauteur bar sur patins comportent deux assemblages de pieds, d'un ou deux raidisseurs de surface de travail, d'un ou deux repose-pieds et une surface de travail présentant un petit arrondi d'un rayon de 1,5 po à chaque coin.
- La surface est offerte en mélamine basse pression (LP) ou en stratifié haute pression (HP).
- Les pieds sont fabriqués en aluminium extrudé peint. Les patins de mise à niveau se règlent sur une course de 1 po.
- Les découpes pour les modules d'alimentation se limitent à des dimensions et à des configurations précises; se reporter aux schémas des emplacements des passe-câbles.
- Les tables de 18 po et de 24 po P sont dotées d'un raidisseur de surface de travail et d'un repose-pieds.
- Les tables de 30 po P sont dotées de deux raidisseurs de surface de travail et de deux repose-pieds.
- Les tables de 30 po P et de 78 po L et plus sont dotées de raidisseurs auxiliaires pour plus de stabilité.

PRODUIT CODE	PRIX		TAILLE/POUCES			POIDS LB	VOLUME PP <sup>3</sup>
	LP	HP	H	L	P		
SCTBSL1836	1378	1449	42	36	18	52.58	2.33
SCTBSL1842	1470	1553	42	42	18	56.79	2.52
SCTBSL1848	1652	1746	42	48	18	63.90	2.71
SCTBSL1854	1677	1784	42	54	18	68.11	2.90
SCTBSL1860	1747	1865	42	60	18	72.31	3.08
SCTBSL1866	1772	1902	42	66	18	76.52	3.27
SCTBSL1872	1871	2013	42	72	18	80.72	3.46
SCTBSL1878	1897	2050	42	78	18	84.93	3.65
SCTBSL1884	1922	2088	42	84	18	89.13	3.83
SCTBSL1890	2095	2272	42	90	18	93.34	4.02
SCTBSL1896	2121	2310	42	96	18	97.55	4.21
SCTBSL2436	1471	1566	42	36	24	70.28	3.11
SCTBSL2442	1569	1679	42	42	24	77.02	3.36
SCTBSL2448	1757	1883	42	48	24	86.68	3.61
SCTBSL2454	1789	1930	42	54	24	93.43	3.86
SCTBSL2460	1864	2022	42	60	24	100.18	4.11
SCTBSL2466	1896	2069	42	66	24	106.93	4.36
SCTBSL2472	2001	2190	42	72	24	113.68	4.61
SCTBSL2478	2033	2237	42	78	24	120.43	4.86
SCTBSL2484	2064	2285	42	84	24	127.18	5.11
SCTBSL2490	2243	2479	42	90	24	133.93	5.36
SCTBSL2496	2275	2527	42	96	24	140.67	5.61
SCTBSL3036	1818	1936	42	36	30	88.53	3.89
SCTBSL3042	1988	2126	42	42	30	97.89	4.20
SCTBSL3048	2182	2340	42	48	30	110.14	4.51
SCTBSL3054	2220	2397	42	54	30	117.05	4.83
SCTBSL3060	2346	2543	42	60	30	126.41	5.14
SCTBSL3066	2384	2600	42	66	30	135.76	5.45
SCTBSL3072	2569	2805	42	72	30	145.11	5.76
SCTBSL3078	2752	3008	42	78	30	159.35	6.08
SCTBSL3084	2789	3065	42	84	30	168.71	6.40
SCTBSL3090	3122	3417	42	90	30	178.06	6.72
SCTBSL3096	3160	3474	42	96	30	187.41	7.04

**SCTSWSL • Table d'atelier, hauteur travail – 29 po, petit arrondi, patins**

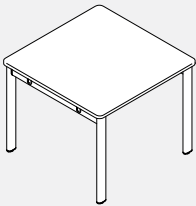

- Les tables d'atelier hauteur travail sur patins comportent deux assemblages de pieds, deux raidisseurs de surface de travail et une surface de travail présentant un petit arrondi d'un rayon de 1,5 po à chaque coin.
- La surface est offerte en mélamine basse pression (LP) ou en stratifié haute pression (HP).
- Les pieds sont fabriqués en aluminium extrudé peint. Les patins de mise à niveau se règlent sur une course de 1 po.
- Les découpes pour les modules d'alimentation se limitent à des dimensions et à des configurations précises; se reporter aux schémas des emplacements des passe-câbles.

PRODUIT CODE	PRIX		TAILLE/POUCES			POIDS LB	VOLUME PP <sup>3</sup>
	LP	HP	H	L	P		
SCTSWSL3636	1235	1377	29	36	36	79.31	4.67
SCTSWSL3642	1390	1555	29	42	36	88.83	5.04
SCTSWSL3648	1567	1756	29	48	36	101.24	5.42
SCTSWSL3654	1611	1824	29	54	36	110.76	5.79
SCTSWSL3660	1699	1935	29	60	36	120.27	6.17
SCTSWSL4242	1416	1609	29	42	42	99.72	5.88
SCTSWSL4248	1644	1865	29	48	42	113.52	6.32
SCTSWSL4254	1694	1942	29	54	42	124.41	6.76
SCTSWSL4260	1788	2064	29	60	42	135.31	7.19
SCTSWSL4848	1730	1982	29	48	48	125.80	7.22
SCTSWSL4854	1786	2069	29	54	48	138.07	7.72
SCTSWSL4860	1886	2201	29	60	48	150.35	8.22

**SCTSWSC • Table d'atelier, hauteur travail – 29 po, petit arrondi, roulettes**

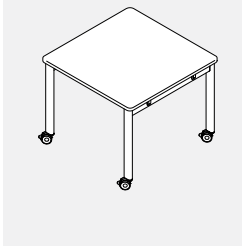

- Les tables d'atelier hauteur travail sur roulettes comportent deux assemblages de pieds, deux raidisseurs de surface de travail et une surface de travail présentant un petit arrondi d'un rayon de 1,5 po à chaque coin.
- La surface est offerte en mélamine basse pression (LP) ou en stratifié haute pression (HP).
- Les pieds sont fabriqués en aluminium extrudé peint. Les roulettes se bloquent et sont offertes dans un choix de deux finis.
- Les découpes pour les modules d'alimentation se limitent à des dimensions et à des configurations précises; se reporter aux schémas des emplacements des passe-câbles.

PRODUIT CODE	PRIX		TAILLE/POUCES			POIDS LB	VOLUME PP'
	LP	HP	H	L	P		
SCTSWSC3636	1451	1593	29	36	36	79.40	4.67
SCTSWSC3642	1561	1727	29	42	36	88.92	5.04
SCTSWSC3648	1739	1928	29	48	36	101.33	5.42
SCTSWSC3654	1783	1996	29	54	36	110.85	5.79
SCTSWSC3660	1871	2107	29	60	36	120.36	6.17
SCTSWSC4242	1632	1825	29	42	42	99.81	5.88
SCTSWSC4248	1816	2037	29	48	42	113.61	6.32
SCTSWSC4254	1866	1942	29	54	42	124.50	6.76
SCTSWSC4260	1960	2236	29	60	42	135.40	7.19
SCTSWSC4848	1902	2154	29	48	48	125.89	7.22
SCTSWSC4854	1958	2241	29	54	48	138.16	7.72
SCTSWSC4860	2058	2373	29	60	48	150.44	8.22

**SCTSWSX • Table d'atelier, hauteur travail – 29 po, petit arrondi, roulettes et patins**

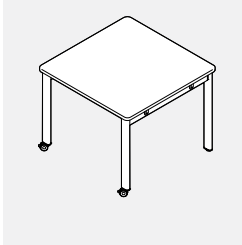

- Les tables d'atelier hauteur travail sur roulettes et patins comportent un assemblage de pieds sur roulettes, un assemblage de pieds sur patins, deux raidisseurs de surface de travail et une surface de travail présentant un petit arrondi d'un rayon de 1,5 po à chaque coin.
- La surface est offerte en mélamine basse pression (LP) ou en stratifié haute pression (HP).
- Les pieds sont fabriqués en aluminium extrudé peint. Les patins de mise à niveau se règlent sur une course de 1 po. Les roulettes se bloquent et sont offertes dans un choix de deux finis.
- Les découpes pour les modules d'alimentation se limitent à des dimensions et à des configurations précises; se reporter aux schémas des emplacements des passe-câbles.

PRODUIT CODE	PRIX		TAILLE/POUCES			POIDS LB	VOLUME PP'
	LP	HP	H	L	P		
SCTSWSX3636	1343	1485	29	36	36	79.36	4.67
SCTSWSX3642	1453	1619	29	42	36	88.87	5.04
SCTSWSX3648	1653	1842	29	48	36	101.29	5.42
SCTSWSX3654	1697	1910	29	54	36	110.80	5.79
SCTSWSX3660	1785	2021	29	60	36	120.31	6.17
SCTSWSX4242	1524	1717	29	42	42	99.77	5.88
SCTSWSX4248	1730	1951	29	48	42	113.56	6.32
SCTSWSX4254	1780	2028	29	54	42	124.46	6.76
SCTSWSX4260	1874	2150	29	60	42	135.36	7.19
SCTSWSX4848	1816	2068	29	48	48	125.71	7.22
SCTSWSX4854	1872	2155	29	54	48	137.99	7.72
SCTSWSX4860	1972	2287	29	60	48	150.27	8.22

**SCTLWSL • Grande table de collaboration, hauteur travail – 29 po, petit arrondi, patins**

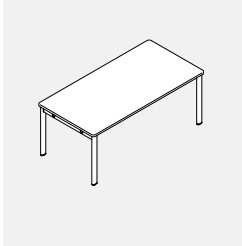

- Les grandes tables de collaboration hauteur travail sur patins comportent deux assemblages de pieds, deux raidisseurs de surface de travail et une surface de travail présentant un petit arrondi d'un rayon de 1,5 po à chaque coin.
- La surface est offerte en mélamine basse pression (LP) ou en stratifié haute pression (HP).
- Les pieds sont fabriqués en aluminium extrudé peint. Les patins de mise à niveau se règlent sur une course de 1 po.
- Les découpes pour les modules d'alimentation se limitent à des dimensions et à des configurations précises; se reporter aux schémas des emplacements des passe-câbles.

PRODUIT CODE	PRIX		TAILLE/POUCES			POIDS LB	VOLUME PP'
	LP	HP	H	L	P		
SCTLWSL3666	1743	2003	29	66	36	129.78	6.54
SCTLWSL3672	1860	2144	29	72	36	139.30	6.92
SCTLWSL3678	1922	2229	29	78	36	148.81	7.29
SCTLWSL3684	1966	2297	29	84	36	158.32	7.67
SCTLWSL3690	2157	2512	29	90	36	167.84	8.04
SCTLWSL3696	2201	2579	29	96	36	177.35	8.42
SCTLWSL4266	1838	2141	29	66	42	146.21	7.63
SCTLWSL4272	1962	2293	29	72	42	127.10	8.07
SCTLWSL4278	2030	2388	29	78	42	168.00	8.51
SCTLWSL4284	2080	2466	29	84	42	178.89	8.94
SCTLWSL4290	2277	2690	29	90	42	189.79	9.38
SCTLWSL4296	2327	2768	29	96	42	200.68	9.82
SCTLWSL4866	1942	2288	29	66	48	162.63	8.72
SCTLWSL4872	2072	2450	29	72	48	174.91	9.22
SCTLWSL4878	2146	2555	29	78	48	187.18	9.72
SCTLWSL4884	2202	2643	29	84	48	199.46	10.22
SCTLWSL4890	2405	2878	29	90	48	211.74	10.72
SCTLWSL4896	2461	2965	29	96	48	224.01	11.22

**SCTLWLL • Grande table de collaboration, hauteur travail – 29 po, grand arrondi, patins**

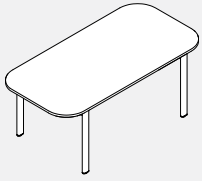

- Les grandes tables de collaboration hauteur travail sur patins comportent deux assemblages de pieds, deux raidisseurs de surface de travail et une surface de travail présentant un grand arrondi d'un rayon de 9 po à chaque coin et un surplomb de 10,5 po à chaque extrémité.
- La surface est offerte en mélamine basse pression (LP) ou en stratifié haute pression (HP).
- Les pieds sont fabriqués en aluminium extrudé peint. Les patins de mise à niveau se règlent sur une course de 1 po.
- Les découpes pour les modules d'alimentation se limitent à des dimensions et à des configurations précises; se reporter aux schémas des emplacements des passe-câbles.
- Remarque : Les tables à grand arrondi ne sont pas compatibles avec les chariots média SCTAMxx ou SCTAMTxx.

PRODUIT CODE	PRIX		TAILLE/POUCES			POIDS		VOLUME PF
	LP	HP	H	L	P	LB		
SCTLWLL3666	1699	1958	29	66	36	123.52	6.54	
SCTLWLL3672	1742	2026	29	72	36	133.03	6.92	
SCTLWLL3672	1830	2137	29	78	36	142.55	7.29	
SCTLWLL3684	1874	2205	29	84	36	152.06	7.67	
SCTLWLL3690	1992	2346	29	90	36	161.57	8.04	
SCTLWLL3696	2054	2431	29	96	36	171.09	8.42	
SCTLWLL4266	1794	2097	29	66	42	139.94	7.63	
SCTLWLL4272	1844	2175	29	72	42	150.84	8.07	
SCTLWLL4278	1938	2296	29	78	42	161.73	8.51	
SCTLWLL4284	1988	2374	29	84	42	172.63	8.94	
SCTLWLL4290	2111	2525	29	90	42	183.52	9.38	
SCTLWLL4296	2158	2599	29	96	42	194.42	9.82	
SCTLWLL4866	1898	2244	29	66	48	156.37	8.72	
SCTLWLL4872	1954	2332	29	72	48	168.64	9.22	
SCTLWLL4878	2054	2463	29	78	48	180.92	9.72	
SCTLWLL4884	2110	2551	29	84	48	193.20	10.22	
SCTLWLL4890	2240	2712	29	90	48	205.48	10.72	
SCTLWLL4896	2314	2818	29	96	48	217.75	11.22	

**SCTLWSC • Grande table de collaboration, hauteur travail – 29 po, petit arrondi, roulettes**

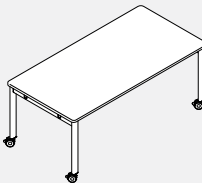

- Les grandes tables de collaboration hauteur travail sur roulettes comportent deux assemblages de pieds, deux raidisseurs de surface de travail et une surface de travail présentant un petit arrondi d'un rayon de 1,5 po à chaque coin.
- La surface est offerte en mélamine basse pression (LP) ou en stratifié haute pression (HP).
- Les pieds sont fabriqués en aluminium extrudé peint. Les roulettes se bloquent et sont offertes dans un choix de deux finis.
- Les découpes pour les modules d'alimentation se limitent à des dimensions et à des configurations précises; se reporter aux schémas des emplacements des passe-câbles.

PRODUIT CODE	PRIX		TAILLE/POUCES			POIDS		VOLUME PF
	LP	HP	H	L	P	LB		
SCTLWSC3666	1915	2175	29	66	36	129.87	6.54	
SCTLWSC3672	2032	2316	29	72	36	139.39	6.92	
SCTLWSC3678	2094	2401	29	78	36	148.90	7.29	
SCTLWSC3684	2138	2469	29	84	36	158.41	7.67	
SCTLWSC3690	2329	2683	29	90	36	167.93	8.04	
SCTLWSC3696	2373	2751	29	96	36	177.44	8.42	
SCTLWSC4266	2010	2313	29	66	42	146.30	7.63	
SCTLWSC4272	2134	2464	29	72	42	157.19	8.07	
SCTLWSC4278	2202	2560	29	78	42	168.09	8.51	
SCTLWSC4284	2252	2637	29	84	42	178.98	8.94	
SCTLWSC4290	2449	2862	29	90	42	189.88	9.38	
SCTLWSC4296	2306	2747	29	96	42	200.77	9.82	
SCTLWSC4866	2114	2460	29	66	48	162.72	8.72	
SCTLWSC4872	2244	2621	29	72	48	175.00	9.22	
SCTLWSC4878	2318	2727	29	78	48	187.27	9.72	
SCTLWSC4884	2374	2815	29	84	48	199.55	10.22	
SCTLWSC4890	2577	3050	29	90	48	211.83	10.72	
SCTLWSC4896	2633	3137	29	96	48	224.10	11.22	

**SCTLWLC • Grande table de collaboration, hauteur travail – 29 po, grand arrondi, roulettes**

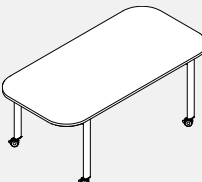

- Les grandes tables de collaboration hauteur travail sur roulettes comportent deux assemblages de pieds, deux raidisseurs de surface de travail et une surface de travail présentant un grand arrondi d'un rayon de 9 po à chaque coin et un surplomb de 10,5 po à chaque extrémité.
- La surface est offerte en mélamine basse pression (LP) ou en stratifié haute pression (HP).
- Les pieds sont fabriqués en aluminium extrudé peint. Les roulettes se bloquent et sont offertes dans un choix de deux finis.
- Les découpes pour les modules d'alimentation se limitent à des dimensions et à des configurations précises; se reporter aux schémas des emplacements des passe-câbles.
- Remarque : Les tables à grand arrondi ne sont pas compatibles avec les chariots média SCTAMxx ou SCTAMTxx.

PRODUIT CODE	PRIX		TAILLE/POUCES			POIDS		VOLUME PF
	LP	HP	H	L	P	LB		
SCTLWLC3666	1871	2130	29	66	36	123.61	6.54	
SCTLWLC3672	1914	2198	29	72	36	133.12	6.92	
SCTLWLC3678	2002	2309	29	78	36	142.64	7.29	
SCTLWLC3684	2046	2377	29	84	36	152.15	7.67	
SCTLWLC3690	2163	2518	29	90	36	161.66	8.04	
SCTLWLC3696	2225	2603	29	96	36	171.18	8.42	
SCTLWLC4266	1966	2269	29	66	42	140.03	7.63	
SCTLWLC4272	2016	2346	29	72	42	150.93	8.07	
SCTLWLC4278	2110	2468	29	78	42	161.82	8.51	
SCTLWLC4284	2160	2545	29	84	42	172.72	8.94	
SCTLWLC4290	2283	2697	29	90	42	183.62	9.38	
SCTLWLC4296	2351	2792	29	96	42	194.51	9.82	
SCTLWLC4866	2070	2416	29	66	48	156.46	8.72	
SCTLWLC4872	2126	2503	29	72	48	168.73	9.22	
SCTLWLC4878	2226	2635	29	78	48	181.01	9.72	
SCTLWLC4884	2282	2723	29	84	48	193.29	10.22	
SCTLWLC4890	2411	2884	29	90	48	205.57	10.72	
SCTLWLC4896	2486	2989	29	96	48	217.84	11.22	

**SCTSCSL • Table d'atelier, hauteur café – 36 po, petit arrondi, patins**

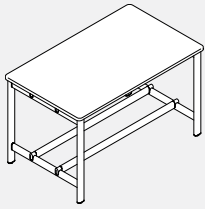

- Les tables d'atelier hauteur café sur patins comportent deux assemblages de pieds, deux raidisseurs de surface de travail, deux repose-pieds et une surface de travail présentant un petit arrondi d'un rayon de 1,5 po à chaque coin.
- La surface est offerte en mélamine basse pression (LP) ou en stratifié haute pression (HP).
- Les pieds sont fabriqués en aluminium extrudé peint. Les patins de mise à niveau se règlent sur une course de 1 po.
- Les découpes pour les modules d'alimentation se limitent à des dimensions et à des configurations précises; se reporter aux schémas des emplacements des passe-câbles.

PRODUIT CODE	PRIX		TAILLE/POUCES			POIDS LB	VOLUME PF
	LP	HP	H	L	P		
SCTSCSL3636	1817	1959	36	36	36	96.82	5.67
SCTSCSL3642	1993	2159	36	42	36	107.56	6.21
SCTSCSL3648	2193	2382	36	48	36	121.20	6.75
SCTSCSL3654	2237	2450	36	54	36	131.93	7.29
SCTSCSL3660	2369	2605	36	60	36	142.67	7.83
SCTSCSL4242	2043	2236	36	42	42	119.68	7.05
SCTSCSL4248	2291	2512	36	48	42	134.70	7.65
SCTSCSL4254	2341	2589	36	54	42	146.81	8.26
SCTSCSL4260	2480	2755	36	60	42	158.93	8.86
SCTSCSL4848	2406	2658	36	48	48	148.20	8.56
SCTSCSL4854	2462	2746	36	54	48	161.70	9.22
SCTSCSL4860	2607	2922	36	60	48	175.20	9.89

**SCTSCSC • Table d'atelier, hauteur café – 36 po, petit arrondi, roulettes**

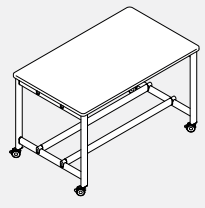

- Les tables d'atelier hauteur café sur roulettes comportent deux assemblages de pieds, deux raidisseurs de surface de travail, deux repose-pieds et une surface de travail présentant un petit arrondi d'un rayon de 1,5 po à chaque coin.
- La surface est offerte en mélamine basse pression (LP) ou en stratifié haute pression (HP).
- Les pieds sont fabriqués en aluminium extrudé peint. Les roulettes se bloquent et sont offertes dans un choix de deux finis.
- Les découpes pour les modules d'alimentation se limitent à des dimensions et à des configurations précises; se reporter aux schémas des emplacements des passe-câbles.

PRODUIT CODE	PRIX		TAILLE/POUCES			POIDS LB	VOLUME PF
	LP	HP	H	L	P		
SCTSCSC3636	2013	2155	36	36	36	96.66	5.67
SCTSCSC3642	2190	2355	36	42	36	107.39	6.21
SCTSCSC3648	2390	2579	36	48	36	121.03	6.75
SCTSCSC3654	2433	2646	36	54	36	131.77	7.29
SCTSCSC3660	2566	2802	36	60	36	142.50	7.83
SCTSCSC4242	2282	2475	36	42	42	119.51	7.05
SCTSCSC4248	2488	2708	36	48	42	134.53	7.65
SCTSCSC4254	2538	2786	36	54	42	146.65	8.26
SCTSCSC4296	2676	2952	36	60	42	158.77	8.86
SCTSCSC4848	2603	2855	36	48	48	148.03	8.56
SCTSCSC4854	2659	2942	36	54	48	161.53	9.22
SCTSCSC4860	2803	3118	36	60	48	175.03	9.89

**SCTLCSL • Grande table de collaboration, hauteur café – 36 po, petit arrondi, patins**

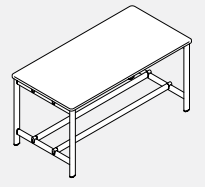

Pour tables de 66 po et 72 po L

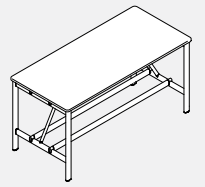

Pour tables de 78 po à 96 po L

- Les grandes tables de collaboration hauteur café sur patins comportent deux assemblages de pieds, deux raidisseurs de surface de travail, deux repose-pieds et une surface de travail présentant un petit arrondi d'un rayon de 1,5 po à chaque coin.
- La surface est offerte en mélamine basse pression (LP) ou en stratifié haute pression (HP).
- Les pieds sont fabriqués en aluminium extrudé peint. Les patins de mise à niveau se règlent sur une course de 1 po.
- Les découpes pour les modules d'alimentation se limitent à des dimensions et à des configurations précises; se reporter aux schémas des emplacements des passe-câbles.
- Les tables de 78 po L et plus sont dotées de raidisseurs auxiliaires pour plus de stabilité.

PRODUIT CODE	PRIX		TAILLE/POUCES			POIDS LB	VOLUME PF
	LP	HP	H	L	P		
SCTLCSL3666	2413	2673	36	66	36	153.40	8.38
SCTLCSL3672	2604	2888	36	72	36	164.14	8.92
SCTLCSL3678	2793	3100	36	78	36	177.32	9.46
SCTLCSL3684	2837	3168	36	84	36	188.05	10.00
SCTLCSL3690	3176	3530	36	90	36	198.79	10.54
SCTLCSL3696	3219	3597	36	96	36	209.52	11.08
SCTLCSL4266	2529	2832	36	66	42	171.05	9.47
SCTLCSL4272	2727	3057	36	72	42	183.17	10.07
SCTLCSL4278	2922	3280	36	78	42	197.73	10.67
SCTLCSL4284	2972	3358	36	84	42	209.84	11.28
SCTLCSL4290	3317	3730	36	90	42	221.96	11.88
SCTLCSL4296	3366	3807	36	96	42	234.08	12.49
SCTLCSL4866	2663	3009	36	66	48	188.69	10.56
SCTLCSL4872	2866	3244	36	72	48	202.19	11.22
SCTLCSL4878	3067	3477	36	78	48	218.14	11.89
SCTLCSL4884	3123	3564	36	84	48	231.63	12.56
SCTLCSL4890	3474	3947	36	90	48	245.13	13.22
SCTLCSL4896	3530	4034	36	96	48	258.63	13.89



**SCTLCLL • Grande table de collaboration, hauteur café – 36 po, grand arrondi, patins**



Pour les tables de 66 po à 90 po L



Pour les tables de 96 po L

- Les grandes tables de collaboration hauteur café sur patins comportent deux assemblages de pieds, deux raidisseurs de surface de travail, deux repose-pieds et une surface de travail présentant un grand arrondi d'un rayon de 9 po à chaque coin et un surplomb de 10,5 po à chaque extrémité.
- La surface est offerte en mélamine basse pression (LP) ou en stratifié haute pression (HP).
- Les pieds sont fabriqués en aluminium extrudé peint. Les patins de mise à niveau se règlent sur une course de 1 po.
- Les découpes pour les modules d'alimentation se limitent à des dimensions et à des configurations précises; se reporter aux schémas des emplacements des passe-câbles.
- Les tables de 78 po L et plus sont dotées de raidisseurs auxiliaires pour plus de stabilité.
- Remarque : Les tables à grand arrondi ne sont pas compatibles avec les chariots média SCTAMxx ou SCTAMTxx.

PRODUIT CODE	PRIX		TAILLE/POUCES			POIDS LB	VOLUME PP <sup>3</sup>
	LP	HP	H	L	P		
SCTLCLL3666	2324	2584	36	66	36	143.48	8.38
SCTLCLL3672	2368	2652	36	72	36	154.21	8.92
SCTLCLL3678	2500	2807	36	78	36	164.95	9.46
SCTLCLL3684	2544	2875	36	84	36	175.68	10.00
SCTLCLL3690	2735	3090	36	90	36	186.42	10.54
SCTLCLL3696	2924	3302	36	96	36	199.60	11.08
SCTLCLL4266	2441	2744	36	66	42	161.12	9.47
SCTLCLL4272	2491	2821	36	72	42	173.24	10.07
SCTLCLL4278	2629	2987	36	78	42	185.36	10.67
SCTLCLL4284	2679	3065	36	84	42	197.47	11.28
SCTLCLL4290	2876	3290	36	90	42	209.59	11.88
SCTLCLL4296	2724	3165	36	96	42	224.15	12.49
SCTLCLL4866	2574	2921	36	66	48	178.77	10.56
SCTLCLL4872	2630	3008	36	72	48	192.27	11.22
SCTLCLL4878	2775	3184	36	78	48	205.77	11.89
SCTLCLL4884	2830	3271	36	84	48	219.26	12.56
SCTLCLL4890	3034	3506	36	90	48	232.76	13.22
SCTLCLL4896	3235	3739	36	96	48	248.71	13.89

**SCTL CSC • Grande table de collaboration, hauteur café – 36 po, petit arrondi, roulettes**

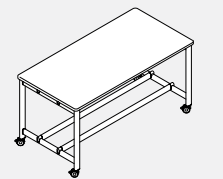

Pour les tables de 66 po à 90 po L



Pour les tables de 96 po L

- Les grandes tables de collaboration hauteur café sur roulettes comportent deux assemblages de pieds, deux raidisseurs de surface de travail, deux repose-pieds et une surface de travail présentant un petit arrondi d'un rayon de 1,5 po à chaque coin.
- La surface est offerte en mélamine basse pression (LP) ou en stratifié haute pression (HP).
- Les pieds sont fabriqués en aluminium extrudé peint. Les roulettes se bloquent et sont offertes dans un choix de deux finis.
- Les découpes pour les modules d'alimentation se limitent à des dimensions et à des configurations précises; se reporter aux schémas des emplacements des passe-câbles.
- Les tables de 78 po L et plus sont dotées de raidisseurs auxiliaires pour plus de stabilité.

PRODUIT CODE	PRIX		TAILLE/POUCES			POIDS LB	VOLUME PP <sup>3</sup>
	LP	HP	H	L	P		
SCTL CSC3666	2609	2869	36	66	36	153.24	8.38
SCTL CSC3672	2801	3084	36	72	36	163.97	8.92
SCTL CSC3678	2990	3297	36	78	36	177.15	9.46
SCTL CSC3684	3033	3364	36	84	36	187.89	10.00
SCTL CSC3690	3372	3726	36	90	36	198.62	10.54
SCTL CSC3696	3416	3794	36	96	36	209.36	11.08
SCTL CSC4266	2726	3029	36	66	42	170.88	9.47
SCTL CSC4272	2923	3254	36	72	42	183.00	10.07
SCTL CSC4278	3118	3477	36	78	42	197.56	10.67
SCTL CSC4284	3168	3554	36	84	42	209.68	11.28
SCTL CSC4290	3513	3926	36	90	42	221.80	11.88
SCTL CSC4296	3563	4004	36	96	42	233.91	12.49
SCTL CSC4866	2859	3205	36	66	48	188.53	10.56
SCTL CSC4872	3062	3440	36	72	48	202.03	11.22
SCTL CSC4878	3264	3673	36	78	48	217.97	11.89
SCTL CSC4884	3320	3761	36	84	48	231.47	12.56
SCTL CSC4890	3671	4143	36	90	48	244.97	13.22
SCTL CSC4896	3727	4231	36	96	48	258.47	13.89

**SCTLCLC • Grande table de collaboration, hauteur café – 36 po, grand arrondi, roulettes**

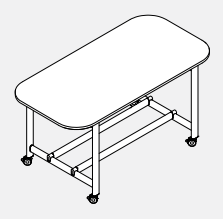

Pour les tables de 66 po à 90 po L



Pour les tables de 96 po L

- Les grandes tables de collaboration hauteur café sur roulettes comportent deux assemblages de pieds, deux raidisseurs de surface de travail, deux repose-pieds et une surface de travail présentant un grand arrondi d'un rayon de 9 po à chaque coin et un surplomb de 10,5 po à chaque extrémité.
- La surface est offerte en mélamine basse pression (LP) ou en stratifié haute pression (HP).
- Les pieds sont fabriqués en aluminium extrudé peint. Les roulettes se bloquent et sont offertes dans un choix de deux finis.
- Les découpes pour les modules d'alimentation se limitent à des dimensions et à des configurations précises; se reporter aux schémas des emplacements des passe-câbles.
- Les tables de 78 po L et plus sont dotées de raidisseurs auxiliaires pour plus de stabilité.
- Remarque : Les tables à grand arrondi ne sont pas compatibles avec les chariots média SCTAMxx ou SCTAMTxx.

PRODUIT CODE	PRIX		TAILLE/POUCES			POIDS LB	VOLUME PP <sup>3</sup>
	LP	HP	H	L	P		
SCTLCLC3666	2521	2781	36	66	36	143.31	8.38
SCTLCLC3672	2565	2848	36	72	36	154.05	8.92
SCTLCLC3678	2697	3004	36	78	36	164.78	9.46
SCTLCLC3684	2741	3071	36	84	36	175.52	10.00
SCTLCLC3690	2932	3286	36	90	36	186.25	10.54
SCTLCLC3696	3121	3499	36	96	36	199.43	11.08
SCTLCLC4266	2637	2940	36	66	42	160.96	9.47
SCTLCLC4272	2687	3018	36	72	42	173.07	10.07
SCTLCLC4278	2825	3184	36	78	42	185.19	10.67
SCTLCLC4284	2875	3261	36	84	42	197.31	11.28
SCTLCLC4290	3073	3486	36	90	42	209.43	11.88
SCTLCLC4296	3268	3709	36	96	42	223.98	12.49
SCTLCLC4866	2771	3117	42	66	48	178.60	10.56
SCTLCLC4872	2826	3204	42	72	48	192.10	11.22
SCTLCLC4878	2971	3380	42	78	48	205.60	11.89
SCTLCLC4884	3027	3468	42	84	48	219.10	12.56
SCTLCLC4890	3230	3703	42	90	48	232.60	13.22
SCTLCLC4896	3432	3936	42	96	48	248.54	13.89

**SCTSBSL • Table d'atelier, hauteur bar – 42 po, petit arrondi, patins**

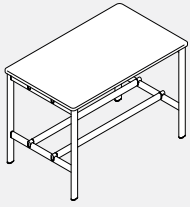

- Les tables d'atelier hauteur bar sur patins comportent deux assemblages de pieds, deux raidisseurs de surface de travail, deux repose-pieds et une surface de travail présentant un petit arrondi d'un rayon de 1,5 po à chaque coin.
- La surface est offerte en mélamine basse pression (LP) ou en stratifié haute pression (HP).
- Les pieds sont fabriqués en aluminium extrudé peint. Les patins de mise à niveau se règlent sur une course de 1 po.
- Les découpes pour les modules d'alimentation se limitent à des dimensions et à des configurations précises; se reporter aux schémas des emplacements des passe-câbles.

PRODUIT CODE	PRIX		TAILLE/POUCES			POIDS LB	VOLUME PI <sup>3</sup>
	LP	HP	H	L	P		
SCTSBSL3636	1918	2060	42	36	36	99.27	5.67
SCTSBSL3642	2094	2260	42	42	36	110.00	6.21
SCTSBSL3648	2294	2483	42	48	36	123.64	6.75
SCTSBSL3654	2338	2551	42	54	36	134.38	7.29
SCTSBSL3660	2470	2707	42	60	36	145.11	7.83
SCTSBSL4242	2186	2379	42	42	42	122.12	7.05
SCTSBSL4248	2392	2613	42	48	42	137.14	7.65
SCTSBSL4254	2442	2690	42	54	42	149.26	8.26
SCTSBSL4260	2581	2856	42	60	42	161.38	8.86
SCTSBSL4848	2507	2759	42	48	48	150.64	8.56
SCTSBSL4854	2563	2847	42	54	48	164.14	9.22
SCTSBSL4860	2708	3023	42	60	48	177.64	9.89

**SCTSBSC • Table d'atelier, hauteur bar – 42 po, petit arrondi, roulettes**

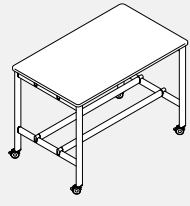

- Les tables d'atelier hauteur bar sur roulettes comportent deux assemblages de pieds, deux raidisseurs de surface de travail, deux repose-pieds et une surface de travail présentant un petit arrondi d'un rayon de 1,5 po à chaque coin.
- La surface est offerte en mélamine basse pression (LP) ou en stratifié haute pression (HP).
- Les pieds sont fabriqués en aluminium extrudé peint. Les roulettes se bloquent et sont offertes dans un choix de deux finis.
- Les découpes pour les modules d'alimentation se limitent à des dimensions et à des configurations précises; se reporter aux schémas des emplacements des passe-câbles.

PRODUIT CODE	PRIX		TAILLE/POUCES			POIDS LB	VOLUME PI <sup>3</sup>
	LP	HP	H	L	P		
SCTSBSC3636	2055	2197	42	36	36	99.10	5.67
SCTSBSC3642	2232	2397	42	42	36	109.84	6.21
SCTSBSC3648	2432	2621	42	48	36	123.48	6.75
SCTSBSC3654	2476	2688	42	54	36	134.21	7.29
SCTSBSC3660	2608	2844	42	60	36	144.95	7.83
SCTSBSC4242	2324	2517	42	42	42	121.95	7.05
SCTSBSC4248	2530	2750	42	48	42	136.98	7.65
SCTSBSC4254	2580	2828	42	54	42	149.09	8.26
SCTSBSC4260	2718	2994	42	60	42	161.21	8.86
SCTSBSC4848	2645	2897	42	48	48	150.47	8.56
SCTSBSC4854	2701	2984	42	54	48	163.97	9.22
SCTSBSC4860	2845	3160	42	60	48	177.47	9.89

**SCTLBSL • Grande tables de collaboration, hauteur bar – 42 po, petit arrondi, patins**

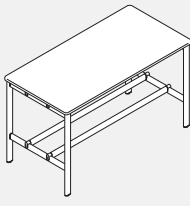

Pour tables de 66 po et 72 po L

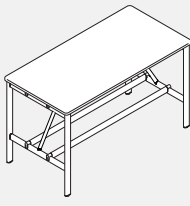

Pour tables de 78 po à 96 po L

- Les grandes tables de collaboration hauteur bar sur patins comportent deux assemblages de pieds, deux raidisseurs de surface de travail, deux repose-pieds et une surface de travail présentant un petit arrondi d'un rayon de 1,5 po à chaque coin.
- La surface est offerte en mélamine basse pression (LP) ou en stratifié haute pression (HP).
- Les pieds sont fabriqués en aluminium extrudé peint. Les patins de mise à niveau se règlent sur une course de 1 po.
- Les découpes pour les modules d'alimentation se limitent à des dimensions et à des configurations précises; se reporter aux schémas des emplacements des passe-câbles.
- Les tables de 78 po L et plus sont dotées de raidisseurs auxiliaires pour plus de stabilité.

PRODUIT CODE	PRIX		TAILLE/POUCES			POIDS LB	VOLUME PI <sup>3</sup>
	LP	HP	H	L	P		
SCTLBSL3666	2514	2774	42	66	36	155.85	8.38
SCTLBSL3672	2705	2989	42	72	36	166.58	8.92
SCTLBSL3678	2917	3224	42	78	36	179.76	9.46
SCTLBSL3684	2960	3291	42	84	36	190.50	10.00
SCTLBSL3690	3299	3653	42	90	36	201.23	10.54
SCTLBSL3696	3343	3721	42	96	36	211.97	11.08
SCTLBSL4266	2630	2934	42	66	42	173.49	9.47
SCTLBSL4272	2828	3158	42	72	42	185.61	10.07
SCTLBSL4278	3045	3403	42	78	42	200.17	10.67
SCTLBSL4284	3095	3481	42	84	42	212.29	11.28
SCTLBSL4290	3440	3853	42	90	42	224.41	11.88
SCTLBSL4296	3490	3931	42	96	42	236.52	12.49
SCTLBSL4866	2764	3110	42	66	48	191.14	10.56
SCTLBSL4872	2967	3345	42	72	48	204.64	11.22
SCTLBSL4878	3191	3600	42	78	48	220.58	11.89
SCTLBSL4884	3247	3687	42	84	48	234.08	12.56
SCTLBSL4890	3597	4070	42	90	48	247.58	13.22
SCTLBSL4896	3653	4157	42	96	48	261.08	13.89



**SCTLBL • Grande table de collaboration, hauteur bar – 42 po, grand arrondi, patins**



Pour les tables de 66 po à 90 po L



Pour les tables de 96 po L

- Les grandes tables de collaboration hauteur bar sur patins comportent deux assemblages de pieds, deux raidisseurs de surface de travail, deux repose-pieds et une surface de travail présentant un grand arrondi d'un rayon de 9 po à chaque coin et un surplomb de 10,5 po à chaque extrémité.
- La surface est offerte en mélamine basse pression (LP) ou en stratifié haute pression (HP).
- Les pieds sont fabriqués en aluminium extrudé peint. Les patins de mise à niveau se règlent sur une course de 1 po.
- Les découpes pour les modules d'alimentation se limitent à des dimensions et à des configurations précises; se reporter aux schémas des emplacements des passe-câbles.
- Les tables de 96 po L sont dotées de raidisseurs auxiliaires pour plus de stabilité.
- Remarque : Les tables à grand arrondi ne sont pas compatibles avec les chariots média SCTAMxx ou SCTAMTxx.

PRODUIT CODE	PRIX		TAILLE/POUCES			POIDS LB	VOLUME PI <sup>3</sup>
	LP	HP	H	L	P		
SCTLBL3666	2426	2685	42	66	36	145.92	8.38
SCTLBL3672	2469	2753	42	72	36	156.66	8.92
SCTLBL3678	2729	3036	42	78	36	167.39	9.46
SCTLBL3684	2772	2976	42	84	36	178.13	10.00
SCTLBL3690	2964	3191	42	90	36	188.86	10.54
SCTLBL3696	3026	3403	42	96	36	202.04	11.08
SCTLBL4266	2542	2845	42	66	42	163.57	9.47
SCTLBL4272	2592	2922	42	72	42	175.68	10.07
SCTLBL4278	2857	3088	42	78	42	187.80	10.67
SCTLBL4284	2907	3166	42	84	42	199.92	11.28
SCTLBL4290	3104	3391	42	90	42	212.04	11.88
SCTLBL4296	3173	3613	42	96	42	226.60	12.49
SCTLBL4866	2675	3022	42	66	48	181.21	10.56
SCTLBL4872	2731	3109	42	72	48	194.71	11.22
SCTLBL4878	3003	3285	42	78	48	208.21	11.89
SCTLBL4884	3059	3372	42	84	48	221.71	12.56
SCTLBL4890	3262	3607	42	90	48	235.21	13.22
SCTLBL4896	3336	3840	42	96	48	251.15	13.89

**SCTLBSC • Grande table de collaboration, hauteur bar – 42 po, petit arrondi, roulettes**

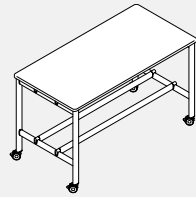

Pour tables de 66 po et 72 po L

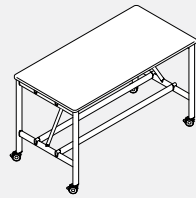

Pour tables de 78 po à 96 po L

- Les grandes tables de collaboration hauteur bar sur roulettes comportent deux assemblages de pieds, deux raidisseurs de surface de travail, deux repose-pieds et une surface de travail présentant un petit arrondi d'un rayon de 1,5 po à chaque coin.
- La surface est offerte en mélamine basse pression (LP) ou en stratifié haute pression (HP).
- Les pieds sont fabriqués en aluminium extrudé peint. Les roulettes se bloquent et sont offertes dans un choix de deux finis.
- Les découpes pour les modules d'alimentation se limitent à des dimensions et à des configurations précises; se reporter aux schémas des emplacements des passe-câbles.
- Les tables de 78 po L et plus sont dotées de raidisseurs auxiliaires pour plus de stabilité.

PRODUIT CODE	PRIX		TAILLE/POUCES			POIDS LB	VOLUME PI <sup>3</sup>
	LP	HP	H	L	P		
SCTLBSC3666	2652	2911	42	66	36	155.68	8.38
SCTLBSC3672	2843	3126	42	72	36	166.42	8.92
SCTLBSC3678	3054	3361	42	78	36	179.60	9.46
SCTLBSC3684	3098	3428	42	84	36	190.33	10.00
SCTLBSC3690	3436	3791	42	90	36	201.07	10.54
SCTLBSC3696	3480	3858	42	96	36	211.80	11.08
SCTLBSC4266	2768	3071	42	66	42	173.33	9.47
SCTLBSC4272	2965	3296	42	72	42	185.45	10.07
SCTLBSC4278	3183	3541	42	78	42	200.00	10.67
SCTLBSC4284	3232	3618	42	84	42	212.12	11.28
SCTLBSC4290	3577	3991	42	90	42	224.24	11.88
SCTLBSC4296	3627	4068	42	96	42	236.36	12.49
SCTLBSC4866	2901	3248	42	66	48	190.97	10.56
SCTLBSC4872	3105	3483	42	72	48	204.47	11.22
SCTLBSC4878	3328	3737	42	78	48	220.41	11.89
SCTLBSC4884	3384	3825	42	84	48	233.91	12.56
SCTLBSC4890	3735	4207	42	90	48	247.41	13.22
SCTLBSC4896	3791	4295	42	96	48	260.91	13.89

**SCTLBLC • Grande table de collaboration, hauteur bar – 42 po, grand arrondi, roulettes**

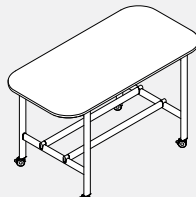

Pour les tables de 66 po à 90 po L

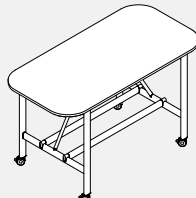

Pour les tables de 96 po L

- Les grandes tables de collaboration hauteur bar sur roulettes comportent deux assemblages de pieds, deux raidisseurs de surface de travail, deux repose-pieds et une surface de travail présentant un grand arrondi d'un rayon de 9 po à chaque coin et un surplomb de 10,5 po à chaque extrémité.
- La surface est offerte en mélamine basse pression (LP) ou en stratifié haute pression (HP).
- Les pieds sont fabriqués en aluminium extrudé peint. Les roulettes se bloquent et sont offertes dans un choix de deux finis.
- Les découpes pour les modules d'alimentation se limitent à des dimensions et à des configurations précises; se reporter aux schémas des emplacements des passe-câbles.
- Les tables de 96 po L sont dotées de raidisseurs auxiliaires pour plus de stabilité.
- Remarque : Les tables à grand arrondi ne sont pas compatibles avec les chariots média SCTAMxx ou SCTAMTxx.

PRODUIT CODE	PRIX		TAILLE/POUCES			POIDS LB	VOLUME PI <sup>3</sup>
	LP	HP	H	L	P		
SCTLBLC3666	2563	2823	42	66	36	145.75	8.38
SCTLBLC3672	2607	2890	42	72	36	156.49	8.92
SCTLBLC3678	2739	3046	42	78	36	167.23	9.46
SCTLBLC3684	2783	3113	42	84	36	177.96	10.00
SCTLBLC3690	2974	3328	42	90	36	188.70	10.54
SCTLBLC3696	3163	3541	42	96	36	201.87	11.08
SCTLBLC4266	2679	2983	42	66	42	163.40	9.47
SCTLBLC4272	2729	3060	42	72	42	175.52	10.07
SCTLBLC4278	2868	3226	42	78	42	187.63	10.67
SCTLBLC4284	2917	3303	42	84	42	199.75	11.28
SCTLBLC4290	3115	3528	42	90	42	211.87	11.88
SCTLBLC4296	3310	3751	42	96	42	226.43	12.49
SCTLBLC4866	2813	3159	42	66	48	181.04	10.56
SCTLBLC4872	2869	3247	42	72	48	197.54	11.22
SCTLBLC4878	3013	3422	42	78	48	208.04	11.89
SCTLBLC4884	3069	3510	42	84	48	221.54	12.56
SCTLBLC4890	3272	3745	42	90	48	235.04	13.22
SCTLBLC4896	3474	3978	42	96	48	250.98	13.89

**SCTAM • Module média pour table de collaboration**

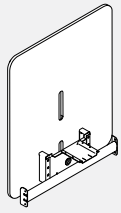

- Le module média pour table de collaboration peut être installé sur toutes les tables à petit arrondi de la même largeur nominale. Le côté utilisateur est en mélamine thermocollée et peut recevoir un nécessaire de fixation pour téléviseur. La face arrière présente un panneau en feutre PET punaisable fixé à la paroi en mélamine avec un retrait de 0,5 po.
- La surface est offerte en mélamine basse pression (LP).
- Le panneau en feutre est offert dans tous les finis de série.
- Les fixations et la barre de renfort sont en métal peint.
- Nécessaire de fixation pour téléviseur non compris.
- Les modules de 36 po L peuvent recevoir des téléviseurs d'une taille maximale de 40 po et d'un poids ne dépassant pas 50 lb.
- Les modules de 42 po L peuvent recevoir des téléviseurs d'une taille maximale de 43 po et d'un poids ne dépassant pas 50 lb.
- Les modules de 48 po L peuvent recevoir des téléviseurs d'une taille maximale de 55 po et d'un poids ne dépassant pas 50 lb.

PRODUIT CODE	PRIX	TAILLE/POUCES			POIDS LB	VOLUME PI <sup>3</sup>
		H	L	P		
SCTAM36	748	43	36	11.25	46.28	10.08
SCTAM42	767	43	42	11.25	52.50	11.76
SCTAM48	826	43	48	11.25	58.83	13.44

**SCTAMT • Module média pour table de collaboration, nécessaire de fixation pour téléviseur compris**

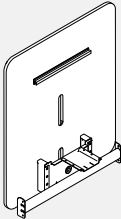

- Le module média pour table de collaboration avec nécessaire de fixation pour téléviseur peut être installé sur toutes les tables à petit arrondi de la même largeur nominale. Le côté utilisateur est en mélamine thermocollée et dotée d'un nécessaire de fixation pour téléviseur. La face arrière présente un panneau en feutre PET punaisable fixé à la paroi en mélamine avec un retrait de 0,5 po.
- La surface est offerte en mélamine basse pression (LP).
- Le panneau en feutre est offert dans tous les finis de série.
- Les fixations et la barre de renfort sont en métal peint.
- Les modules de 36 po L peuvent recevoir des téléviseurs d'une taille maximale de 40 po et d'un poids ne dépassant pas 50 lb.
- Les modules de 42 po L peuvent recevoir des téléviseurs d'une taille maximale de 43 po et d'un poids ne dépassant pas 50 lb.
- Les modules de 48 po L peuvent recevoir des téléviseurs d'une taille maximale de 55 po et d'un poids ne dépassant pas 50 lb.

PRODUIT CODE	PRIX	TAILLE/POUCES			POIDS LB	VOLUME PI <sup>3</sup>
		H	L	P		
SCTAMT36	942	43	36	11.25	47.58	10.08
SCTAMT42	961	43	42	11.25	53.80	11.76
SCTAMT48	1020	43	48	11.25	60.13	13.44

**SCTAL • Guide-câbles pour pied de table**



- Le guide-câbles pour pied de table s'installe par pression sur tout pied pour permettre la gestion des câbles à la verticale. Noir uniquement.

PRODUIT CODE	PRIX	TAILLE/POUCES			POIDS LB	VOLUME PI <sup>3</sup>
		H	L	P		
SCTAL21	29	21	2.965	2.21	0.60	0.09
SCTAL23	33	23	2.965	2.21	0.60	0.09

**SCTAP • Panneau de fond en feutre PET**

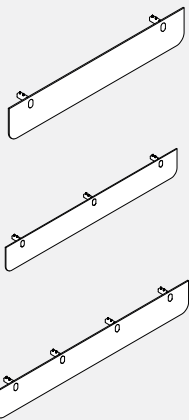

- Panneau de fond en feutre PET doté de ferrures en métal à utiliser avec les tables de collaboration de base, les tables de collaboration standard et les tables d'atelier.
- Les panneaux de fond de 36 po à 54 po comprennent deux ferrures.
- Les panneaux de fond de 60 po à 90 po comprennent trois ferrures.
- Les panneaux de fond de 96 po comprennent quatre ferrures.
- Préciser une largeur nominale correspondant à celle de la table.
- Le feutre PET est offert dans tous les finis de série.

PRODUIT CODE	PRIX	TAILLE/POUCES			POIDS LB	VOLUME PI <sup>3</sup>
		H	L	P		
SCTAP36	75	11	33	4.75	1.78	1.00
SCTAP42	81	11	39	4.75	1.99	1.18
SCTAP48	81	11	45	4.75	2.14	1.36
SCTAP54	85	11	51	4.75	2.38	1.54
SCTAP60	114	11	57	4.75	2.53	1.72
SCTAP66	118	11	63	4.75	2.68	1.90
SCTAP72	122	11	69	4.75	2.87	2.09
SCTAP78	126	11	75	4.75	3.05	2.27
SCTAP84	137	11	81	4.75	3.23	2.45
SCTAP90	149	11	87	4.75	3.41	2.63
SCTAP96	162	11	93	4.75	3.59	2.81

**SCTAT • Rangement grillagé**

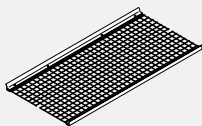

- Le rangement grillagé s'installe entre deux entretoises de tables de 48 po sur 48 po L et plus.
- Peut être combiné avec les unités média SCTAM/SCTAMT sur n'importe quelle table de taille indiquée ci-dessus avec des niveleurs et jusqu'à des tailles de table de 48"p x 78"l sur roulettes.
- Ne peut pas être combiné avec les unités média SCTAM/SCTAMT sur des tables sur roulettes de plus de 78" de largeur.

PRODUIT CODE	PRIX	TAILLE/POUCES			POIDS LB	VOLUME PI <sup>3</sup>
		H	L	P		
SCTAT4848	204	1.6	42	22	7.85	0.98
SCTAT4854	229	1.6	48	22	8.97	1.10
SCTAT4860	260	1.6	54	22	10.09	1.22
SCTAT4866	294	1.6	60	22	11.19	1.34
SCTAT4872	392	1.6	66	22	12.29	1.47
SCTAT4878	403	1.6	72	22	13.40	1.59
SCTAT4884	417	1.6	78	22	14.52	1.71
SCTAT4890	481	1.6	84	22	15.62	1.83
SCTAT4896	495	1.6	90	22	16.72	1.96

**SCTAH • Crochet pour sac monté à une table**



- Crochet en acier à utiliser sur une table de collaboration.
- Préciser un fini peint de série.
- Capacité maximale de 10 lb.

PRODUIT CODE	PRIX	TAILLE/POUCES			POIDS LB	VOLUME PI <sup>3</sup>
		H	L	P		
SCTAH	16	3.5	1.5	0.65	0.30	

**SCTAPE • Module d'alimentation en surface Nik à montage par pince**

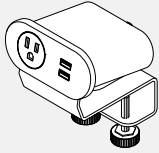

- Module d'alimentation en surface Nik à montage par pince offert dans un fini noir avec prises noires; cordon de 10 pieds.
- Préciser la configuration – la dernière lettre du code représente les éléments suivants :
- A = 1 prise c.a., 1 port USB-A de 1,5 A, 1 port de charge rapide USB-A 2,4 A
- B = 2 prises c.a.
- C = 2 prises c.a., 1 port USB-A de 1,5 A, 1 port de charge rapide USB-A 2,4 A
- D = 1 prise c.a., 1 port USB-A de 1,5 A, 1 port de charge rapide USB-A 2,4 A, 1 port USB-C 60 W
- E = 3 prises c.a.

PRODUIT CODE	PRIX	TAILLE/POUCES			POIDS LB	VOLUME PI <sup>3</sup>
		H	L	P		
SCTAPEA	516	3.7	6	2.10	4.00	
SCTAPEB	491	3.7	6	2.10	4.00	
SCTAPEC	569	3.7	6	2.10	4.00	
SCTAPED	672	3.7	6	2.10	4.00	
SCTAPEE	502	3.7	6	2.10	4.00	

**SCTAPS • Module d'alimentation encastré Nik**

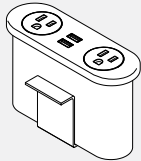

- Module d'alimentation encastré Nik offert dans un fini noir avec prises noires; cordon de 10 pieds.
- Préciser la configuration – la dernière lettre du code représente les éléments suivants :
- C = 2 prises c.a., 1 port USB-A de 1,5 A, 1 port de charge rapide USB-A 2,4 A
- D = 1 prise c.a., 1 port USB-A de 1,5 A, 1 port de charge rapide USB-A 2,4 A, 1 port USB-C 60 W
- E = 3 prises c.a.

PRODUIT CODE	PRIX	TAILLE/POUCES			POIDS LB	VOLUME PI <sup>3</sup>
		H	L	P		
SCTAPSC	578	3.7	6	2.10	4.00	0.03
SCTAPSD	718	3.7	6	2.10	4.00	0.03
SCTAPSE	509	3.7	6	2.10	4.00	0.03

**SCTAPB • Module d'alimentation sous la surface Nik**

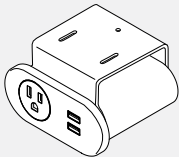

- Module d'alimentation sous la surface Nik offert dans un fini noir avec prises noires; cordon de 10 pieds.
- Préciser la configuration – la dernière lettre du code représente les éléments suivants :
- A = 1 prise c.a., 1 port USB-A de 1,5 A, 1 port de charge rapide USB-A 2,4 A
- B = 2 prises c.a.
- C = 2 prises c.a., 1 port USB-A de 1,5 A, 1 port de charge rapide USB-A 2,4 A
- D = 1 prise c.a., 1 port USB-A de 1,5 A, 1 port de charge rapide USB-A 2,4 A, 1 port USB-C 60 W
- E = 3 prises c.a.

PRODUIT CODE	PRIX	TAILLE/POUCES			POIDS LB	VOLUME PI <sup>3</sup>
		H	L	P		
SCTAPBA	562	3.7	6	2.10	4.00	0.03
SCTAPBB	512	3.7	6	2.10	4.00	0.03
SCTAPBC	596	3.7	6	2.10	4.00	0.03
SCTAPBD	741	3.7	6	2.10	4.00	0.03
SCTAPBE	524	3.7	6	2.10	4.00	0.03

**SCTAPPB • Barre d'alimentation sous la surface**

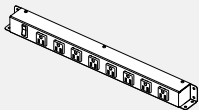

SCTAPPBS

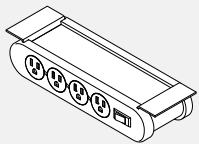

SCTAPPBD

- Barre d'alimentation sous la surface offerte dans un fini noir uniquement.
- La barre d'alimentation simple (SCTAPPBS) présente huit prises du même côté.
- La barre d'alimentation double (SCTAPPBD) présente quatre prises de chaque côté. Disjoncteur intégré (illustré).
- Cordon d'alimentation de 10 pieds.

PRODUIT CODE	PRIX	TAILLE/POUCES			POIDS LB	VOLUME PI <sup>3</sup>
		H	L	P		
SCTAPPBS	436	1.95	21	1.95	2.70	0.06
SCTAPPBD	1069	2.3	10.6	4.00	4.00	0.05

**SCTAPT • Plateau d'alimentation Espaces collaboratifs**

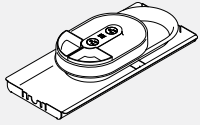

- Plateau d'alimentation en plastique noir avec plateaux pour accessoires gris. Le plateau supérieur est décentré pour permettre le rangement des câbles en dessous. Le plateau encastré se trouve à 3,7 po sous la surface pour garder les câbles hors de vue.
- Cordon d'alimentation de 10 pieds.
- Préciser la configuration – la dernière lettre du code représente les éléments suivants :
  - C = 2 prises c.a., 1 port USB-A de 1,5 A, 1 port de charge rapide USB-A 2,4 A
  - D = 1 prise c.a., 1 port USB-A de 1,5 A, 1 port de charge rapide USB-A 2,4 A, 1 port USB-C 60 W
  - E = 3 prises c.a.

PRODUIT CODE	PRIX	TAILLE/POUCES			POIDS		VOLUME	
		H	L	P	LB	PI <sup>3</sup>		
SCTAPTC	858	4.53	23.26	10.51	7.73	0.64		
SCTAPTD	999	4.53	23.26	10.51	7.73	0.64		
SCTAPTE	789	4.53	23.26	10.51	7.73	0.64		

**SCTAOT • Plateau organisateur Espaces collaboratifs**

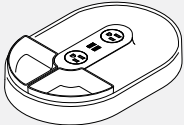

- Plateau d'alimentation en plastique noir avec plateaux pour accessoires gris.
- Cordon d'alimentation de 10 pieds.
- Préciser la configuration – la dernière lettre du code représente les éléments suivants :
  - C = 2 prises c.a., 1 port USB-A de 1,5 A, 1 port de charge rapide USB-A 2,4 A
  - D = 1 prise c.a., 1 port USB-A de 1,5 A, 1 port de charge rapide USB-A 2,4 A, 1 port USB-C 60 W
  - E = 3 prises c.a.

PRODUIT CODE	PRIX	TAILLE/POUCES			POIDS		VOLUME	
		H	L	P	LB	PI <sup>3</sup>		
SCTAOTC	639	4.28	12.40	8.32	1.50	0.26		
SCTAOTD	779	4.28	12.40	8.32	1.50	0.26		
SCTAOTE	570	4.28	12.40	8.32	1.50	0.26		

**SCTAPR • Plateau d'alimentation encastré Espaces collaboratifs**

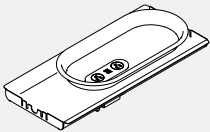

- Plateau d'alimentation en plastique noir. Le plateau encastré se trouve à 3,7 po sous la surface pour garder les câbles hors de vue.
- Cordon d'alimentation de 10 pieds.
- Préciser la configuration – la dernière lettre du code représente les éléments suivants :
  - C = 2 prises c.a., 1 port USB-A de 1,5 A, 1 port de charge rapide USB-A 2,4 A
  - D = 1 prise c.a., 1 port USB-A de 1,5 A, 1 port de charge rapide USB-A 2,4 A, 1 port USB-C 60 W
  - E = 3 prises c.a.

PRODUIT CODE	PRIX	TAILLE/POUCES			POIDS		VOLUME	
		H	L	P	LB	PI <sup>3</sup>		
SCTAPRC	760	6.4	23.26	10.51	6.06	0.91		
SCTAPRD	900	6.4	23.26	10.51	6.06	0.91		
SCTAPRE	691	6.4	23.26	10.51	6.06	0.91		

**SCTACT • Module de gestion de câbles en feutre PET Espaces collaboratifs**

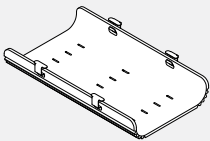

- Le module de gestion de câbles en feutre PET se suspend sous la surface de travail à l'aide de quatre ferrures.
- Comprend des ferrures en métal peint noir.
- Le feutre PET est offert dans tous les finis de série.

PRODUIT CODE	PRIX	TAILLE/POUCES			POIDS		VOLUME	
		H	L	P	LB	PI <sup>3</sup>		
SCTACT	80	4	11	26	1.10	0.66		

**SCCR • Chariot portemanteau**

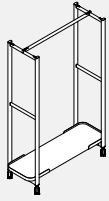

- Le chariot comprend des rails latéraux pour les accessoires compatibles et un rail supérieur unique pour suspendre manteaux, etc.
- La tablette est offerte en mélamine basse pression (LP).
- Le châssis en aluminium est offert dans tous les finis peints de série.
- Les roulettes se bloquent et sont offertes dans un choix de deux finis.

PRODUIT CODE	PRIX	TAILLE/POUCES			POIDS LB	VOLUME PI <sup>3</sup>
		H	L	P		
SCCR1848	1818	72	48	18	56.82	36.04
SCCR1860	1876	72	60	18	62.77	45.05

**SCCS • Chariot étagère**

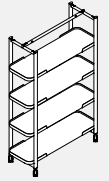

- Le chariot comprend quatre tablettes fixes avec garnitures en métal. Les rails verticaux peuvent recevoir un panneau en feutre PET (vendu séparément) pour créer une division de l'espace dans les aires ouvertes.
- Le rail horizontal supérieur peut recevoir des accessoires compatibles.
- Les tablettes sont offertes en mélamine basse pression (LP).
- Le châssis en aluminium est offert dans tous les finis peints de série.
- Les roulettes se bloquent et sont offertes dans un choix de deux finis.

PRODUIT CODE	PRIX	TAILLE/POUCES			POIDS LB	VOLUME PI <sup>3</sup>
		H	L	P		
SCCS1848	3400	72	48	18	123.88	36.04

**SCCM • Chariot média**

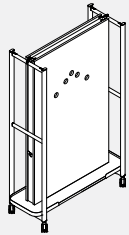

- Le chariot média comprend une tablette inférieure et un panneau pour téléviseur en mélamine thermocollée. Les panneaux latéraux courts comportent une petite découpe pour acheminer les câbles et un crochet pour la gestion des câbles.
- Les rails latéraux peuvent recevoir des accessoires compatibles.
- La tablette est offerte en mélamine basse pression (LP).
- Le panneau arrière à surface effaçable des chariots média est amovible pour permettre l'accès aux câbles.
- Les modèles SCCMEP comprennent une barre d'alimentation (SCCAMP) montée à l'intérieur.
- Les modèles SCCMNE ne comprennent aucune alimentation.
- Les modules de 48 po L peuvent recevoir des téléviseurs d'une taille maximale de 55 po et d'un poids ne dépassant pas 50 lb.
- Les modules de 60 po L peuvent recevoir des téléviseurs d'une taille maximale de 60 po et d'un poids ne dépassant pas 50 lb.
- Le châssis en aluminium est offert dans tous les finis peints de série.
- Les roulettes se bloquent et sont offertes dans un choix de deux finis.
- Remarque : Nécessaire de fixation pour téléviseur compris. Téléviseurs et systèmes de visioconférence non compris.

PRODUIT CODE	PRIX	TAILLE/POUCES			POIDS LB	VOLUME PI <sup>3</sup>
		H	L	P		
SCCMEP1848	3515	72	48	18	171.42	36.04
SCCMEP1860	3945	72	60	18	214.23	45.05
SCCMNE1848	3343	72	48	18	170.92	36.04
SCCMNE1860	3772	72	60	18	213.73	45.05

**SCCSW • Chariot à tableau blanc à une face**

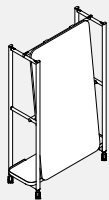

- Le chariot comprend une tablette fixe avec garnitures en métal accessible de l'arrière du tableau blanc.
- L'avant du tableau blanc vertical est un tableau blanc uniquement.
- Les rails latéraux peuvent recevoir des accessoires compatibles.
- L'arrière du tableau blanc vertical est fini blanc de blancs (DWTLP) avec chant fini blanc de blancs (DWE).
- La tablette est offerte en mélamine basse pression (LP).
- Le châssis en aluminium est offert dans tous les finis peints de série.
- Les roulettes se bloquent et sont offertes dans un choix de deux finis.

PRODUIT CODE	PRIX	TAILLE/POUCES			POIDS LB	VOLUME PI <sup>3</sup>
		H	L	P		
SCCSW1848	3011	72	48	18	106.37	36.04
SCCSW1860	3531	72	60	18	191.07	45.05

**SCCDW • Chariot à tableau blanc à double face**

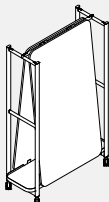

- Le chariot comprend une tablette fixe avec garnitures en métal accessible de l'arrière du tableau blanc.
- L'avant des tableaux blancs verticaux est un tableau blanc uniquement.
- Les rails latéraux peuvent recevoir des accessoires compatibles.
- L'arrière des tableaux blancs verticaux est fini blanc de blancs (DWTLP) avec chant fini blanc de blancs (DWE).
- La tablette est offerte en mélamine basse pression (LP).
- Le châssis en aluminium est offert dans tous les finis peints de série.
- Les roulettes se bloquent et sont offertes dans un choix de deux finis.

PRODUIT CODE	PRIX	TAILLE/POUCES			POIDS LB	VOLUME PI <sup>3</sup>
		H	L	P		
SCCDW1848	4061	72	48	18	153.96	36.04
SCCDW1860	5027	72	60	18	191.07	45.05



**SCCCW • Chariot à tableau blanc combiné**

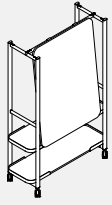

- Le chariot comprend deux tablettes fixes avec garnitures en métal. La tablette inférieure est accessible des deux côtés du tableau blanc, la table supérieure est accessible de l'arrière du tableau blanc.
- L'avant du tableau blanc vertical est un tableau blanc uniquement.
- Les rails latéraux peuvent recevoir des accessoires compatibles.
- L'arrière du tableau blanc vertical est fini blanc de blancs (DWTLP) avec chant fini blanc de blancs (DWE).
- Les tablettes sont offertes en mélamine basse pression (LP).
- Le châssis en aluminium est offert dans tous les finis peints de série.
- Les roulettes se bloquent et sont offertes dans un choix de deux finis.

PRODUIT CODE	PRIX	TAILLE/POUCES			POIDS LB	VOLUME PI <sup>3</sup>
		H	L	P		
SCCCW1848	3250	72	48	18	115.66	36.04
SCCCW1860	3736	72	60	18	150.33	45.05

**SCCRW • Chariot à tableaux blancs amovibles**

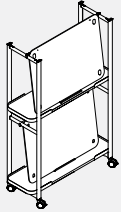

- Le chariot comprend deux tablettes fixes avec espaceurs pour tableaux blancs amovibles.
- Comprend cinq tableaux blancs légers amovibles.
- Un tableau blanc se range au haut du module, les quatre autres au bas du module.
- Le chariot peut recevoir au maximum cinq tableaux blancs légers amovibles.
- L'avant des tableaux blancs est un tableau blanc, l'arrière est fini blanc de blancs (DWTLP) avec chant fini blanc de blancs (DWE).
- Le fini de la ferrure de suspension est agencé à celui du châssis du chariot.
- Les tablettes sont offertes en mélamine basse pression (LP).
- Les rails latéraux peuvent recevoir des accessoires compatibles.
- Le châssis en aluminium est offert dans tous les finis peints de série.
- Les roulettes se bloquent et sont offertes dans un choix de deux finis.

PRODUIT CODE	PRIX	TAILLE/POUCES			POIDS LB	VOLUME PI <sup>3</sup>
		H	L	P		
SCCRW1848	5013	72	48	18	188	42.05
SCCRW1860	5724	72	60	18	245.61	52.56

**SCCEW • Chariot sans accessoires ou d'intimité pour tableaux blancs amovibles**

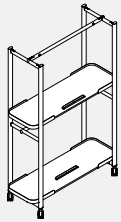

- Le chariot comprend deux tablettes fixes avec espaceurs pour tableaux blancs amovibles.
- Le chariot peut recevoir au maximum cinq tableaux blancs légers amovibles.
- Un tableau blanc peut se ranger au haut du module, les quatre autres au bas du module.
- Pour commander un tableau blanc amovible, préciser SCCAWB3336 pour le chariot de 48 po L ou SCCAWB3348 pour le chariot de 60 po L.
- Le fini de la ferrure de suspension est agencé à celui du châssis du chariot.
- Les tablettes sont offertes en mélamine basse pression (LP).
- Les rails latéraux peuvent recevoir des accessoires compatibles.
- Le châssis en aluminium est offert dans tous les finis peints de série.
- Les roulettes se bloquent et sont offertes dans un choix de deux finis.

PRODUIT CODE	PRIX	TAILLE/POUCES			POIDS LB	VOLUME PI <sup>3</sup>
		H	L	P		
SCCEW1848	2455	72	48	18	82.31	42.05
SCCEW1860	2597	72	60	18	105.70	52.56

**SCHC • Chariot hôtelier**

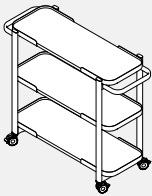

- Le chariot hôtelier comprend trois tablettes fixes avec garnitures en métal.
- Les surfaces sont offertes en mélamine basse pression (LP).
- Les pieds et les poignées en aluminium sont offerts dans tous les finis peints de série
- Remarque : Les dimensions comprennent les poignées, la taille de la tablette est inférieure d'environ 10 po.

PRODUIT CODE	PRIX	TAILLE/POUCES			POIDS LB	VOLUME PI <sup>3</sup>
		H	L	P		
SCHC2233	2653	41	43	18	81.31	15.39
SCHC2239	2763	41	49	18	95	17.96

**SCCAPP • Cloisonnette d'intimité en feutre PET à monter à un chariot**

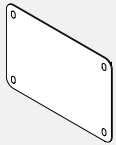

- Cloisonnette légère et amovible en feutre PET; préciser SC-CAPP3248 pour un chariot de 48 po L ou SCCAPP3260 pour un chariot de 60 po L.
- S'installe par pression sur les rails verticaux d'un module SCCE-Wxxxx à diverses hauteurs pour créer une division de l'espace et offrir plus d'intimité.
- Le fini métal peint des couvercles doit être précisé pour s'agencer au fini du chariot.
- Le feutre PET est offert dans tous les finis de série.

PRODUIT CODE	PRIX	TAILLE/POUCES			POIDS LB	VOLUME PI <sup>3</sup>
		H	L	P		
SCCAPP3248	223	32	48	0.5	4.16	0.32
SCCAPP3260	331	32	60	0.5	5.16	0.40

**SCCAMP • Module d'alimentation dissimulé**

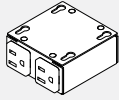

- Compris dans les modules média SCCMEPxxxx; peut s'ajouter aux modules SCCNMExxxx sur place.
- Comprend 2 prises c.a.
- Compatible avec les chariots média mobiles uniquement.
- Fini noir (BLK) uniquement.

PRODUIT CODE	PRIX	TAILLE/POUCES			POIDS LB	VOLUME PI <sup>3</sup>
		H	L	P		
SCCAMP	251	1.5	3	3.00	0.50	0.01

**SCCAMT • Plateau média**

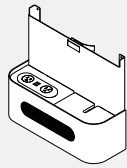

- Se monte à l'avant d'un module SCCMEPxxxx/SCCNMExxxx; reçoit et dirige les câbles, accueille le récepteur sans fil et permet d'accéder facilement à l'alimentation électrique à l'avant d'un chariot média
- Compatible avec les chariots média mobiles uniquement.
- Le plateau en métal peint comprend une insertion en feutre PET.
- Le feutre PET est offert dans un choix de 18 teintes de série.
- Le module SCCAMT est vide et n'a aucune capacité d'alimentation.
- Préciser la configuration – la dernière lettre du code représente les éléments suivants :
  - C = 2 prises c.a., 1 port USB-A de 1,5 A, 1 port de charge rapide USB-A 2,4 A
  - D = 1 prise c.a., 1 port USB-A de 1,5 A, 1 port de charge rapide USB-A 2,4 A, 1 port USB-C 60 W
  - E = 3 prises c.a.

PRODUIT CODE	PRIX	TAILLE/POUCES			POIDS LB	VOLUME PI <sup>3</sup>
		H	L	P		
SCCAMT	611	13.80	14.57	5.60	12	0.65
SCCAMTPC	1189	13.80	14.57	5.60	12	0.65
SCCAMTPD	1329	13.80	14.57	5.60	12	0.65
SCCAMTPE	1120	13.80	14.57	5.60	12	0.65

**SCCAC • Porte-accessoires**



- Se suspend à un rail horizontal supérieur ou latéral de tout chariot d'équipe. Noir uniquement.

PRODUIT CODE	PRIX	TAILLE/POUCES			POIDS LB	VOLUME PI <sup>3</sup>
		H	L	P		
SCCAC	9	3.7	3.3	3.00	0.15	0.02

**SCCAH • Crochet pour chariot d'équipe**



- Se suspend à un rail horizontal supérieur ou latéral de tout chariot d'équipe.
- Noir uniquement.
- Capacité maximale de 10 lb.

PRODUIT CODE	PRIX	TAILLE/POUCES			POIDS LB	VOLUME PI <sup>3</sup>
		H	L	P		
SCCAH	6	1.8	1.3	0.65	0.10	

**SCCAWB • Tableau blanc**

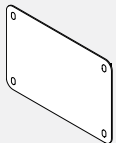

- Tableau blanc léger et amovible.
- Préciser SCCAWB3336 pour un chariot de 48 po L ou SC-CAWB3348 pour un chariot de 60 po L.
- L'arrière du tableau blanc vertical est fini blanc de blancs (DWT) avec chant fini blanc de blancs (DWE).
- Le fini métal peint des couvercles doit être précisé pour s'agencer au fini du chariot.
- Se monte à l'horizontale ou à la verticale sur rail mural.

PRODUIT CODE	PRIX	TAILLE/POUCES			POIDS LB	VOLUME PI <sup>3</sup>
		H	L	P		
SCCAWB3336	501	33	36	0.50	17.62	0.34
SCCAWB3348	620	33	48	0.50	23.32	0.46

**SCCAWBR • Rail mural pour tableau blanc**

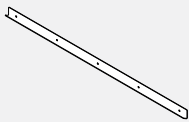

- Rail mural pour tableau blanc.
- Peut recevoir un tableau blanc SCCAWBxxxx.
- Métal extrudé fini noir (BLK) uniquement.

PRODUIT CODE	PRIX	TAILLE/POUCES			POIDS LB	VOLUME PI <sup>3</sup>
		H	L	P		
SCCAWBR36	51	2	36	1	1.27	0.04
SCCAWBR48	63	2	48	1	1.71	0.05
SCCAWBR72	102	2	72	1.00	2.54	0.08
SCCAWBR96	126	2	96	1.00	3.42	0.11

**SCCALS • Tablette pour portable**

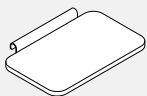

- Tablette pour portable avec double support.
- La tablette peut être retournée à la verticale lorsque le chariot n'est pas utilisé.
- La tablette est offerte en mélamine basse pression (LP).
- Le fini métal peint du support doit être précisé pour s'agencer au fini du chariot.

PRODUIT CODE	PRIX LP	TAILLE/POUCES			POIDS LB	VOLUME PI <sup>3</sup>
		H	L	P		
SCCALS1219	243	3	19	12	11.07	

## SCOR • Table d'appoint, plateau circulaire

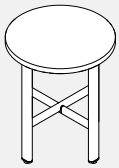

- La table d'appoint comprend un piétement à traverses en croix et un plateau.
- La surface est offerte en mélamine basse pression (LP).
- Les pieds et les traverses en croix en aluminium sont offerts dans tous les finis peints de série.

PRODUIT CODE	PRIX LP	TAILLE/POUCES			POIDS LB	VOLUME PI <sup>3</sup>
		H	L	P		
SCOR1818	514	21	18	18	18.52	3.94
SCOR2424	584	21	24	24	26.53	7.01

## SCOC • Table d'appoint, plateau carré

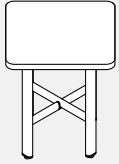

- La table d'appoint comprend un piétement à traverses en croix et un plateau présentant un petit arrondi d'un rayon de 1,5 po à chaque coin.
- La surface est offerte en mélamine basse pression (LP).
- Les pieds et les traverses en croix en aluminium sont offerts dans tous les finis peints de série.

PRODUIT CODE	PRIX LP	TAILLE/POUCES			POIDS LB	VOLUME PI <sup>3</sup>
		H	L	P		
SCOC1818	514	21	18	18	21.12	3.94
SCOC2424	584	21	24	24	31.20	7.01

## SCOCL • Table d'appoint, plateau carré, grand arrondi

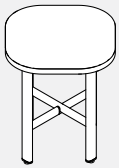

- La table d'appoint comprend un piétement à traverses en croix et un plateau présentant un grand arrondi d'un rayon de 9 po à chaque coin.
- La surface est offerte en mélamine basse pression (LP).
- Les pieds et les traverses en croix en aluminium sont offerts dans tous les finis peints de série.

PRODUIT CODE	PRIX LP	TAILLE/POUCES			POIDS LB	VOLUME PI <sup>3</sup>
		H	L	P		
SCOCL1818	550	21	18	18	21.12	3.94
SCOCL2424	648	21	24	24	31.20	7.01

## SCOCR • Table de salon, plateau circulaire

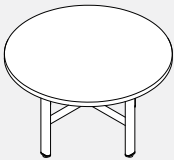

- La table de salon comprend un piétement à traverses en croix et un plateau.
- La surface est offerte en mélamine basse pression (LP).
- Les pieds et les traverses en croix en aluminium sont offerts dans tous les finis peints de série.

PRODUIT CODE	PRIX LP	TAILLE/POUCES			POIDS LB	VOLUME PI <sup>3</sup>
		H	L	P		
SCOCR2424	563	17	24	24	25.55	5.67
SCOCR3030	643	17	30	30	35.76	8.86
SCOCR3636	739	17	36	36	48.13	12.76

## SCOCS • Table de salon, plateau carré

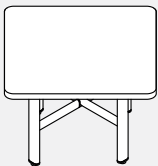

- La table de salon comprend un piétement à traverses en croix et un plateau présentant un petit arrondi d'un rayon de 1,5 po à chaque coin.
- La surface est offerte en mélamine basse pression (LP).
- Les pieds et les traverses en croix en aluminium sont offerts dans tous les finis peints de série.

PRODUIT CODE	PRIX LP	TAILLE/POUCES			POIDS LB	VOLUME PI <sup>3</sup>
		H	L	P		
SCOCS2424	563	17	24	24	30.22	5.67
SCOCS3030	643	17	30	30	43.10	8.86

## SCOCSL • Table de salon, plateau carré, grand arrondi

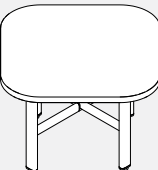

- La table de salon comprend un piétement à traverses en croix et un plateau présentant un grand arrondi d'un rayon de 9 po à chaque coin.
- La surface est offerte en mélamine basse pression (LP).
- Les pieds et les traverses en croix en aluminium sont offerts dans tous les finis peints de série.

PRODUIT CODE	PRIX LP	TAILLE/POUCES			POIDS LB	VOLUME PI <sup>3</sup>
		H	L	P		
SCOCSL2424	563	17	24	24	29.11	5.67
SCOCSL3030	643	17	30	30	41.99	8.86

## SCOCC • Table de salon, plateau piste de course

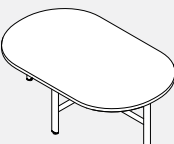

- La table de salon comprend un piétement à traverses en croix et un plateau piste de course.
- La surface est offerte en mélamine basse pression (LP).
- Les pieds et les traverses en croix en aluminium sont offerts dans tous les finis peints de série.

PRODUIT CODE	PRIX LP	TAILLE/POUCES			POIDS LB	VOLUME PI <sup>3</sup>
		H	L	P		
SCOCC2442	676	17	24	42	42.78	9.93
SCOCC3048	777	17	30	48	57.13	14.18

**SCLCC • Table pour portable, plateau piste de course, piétement avec pied à roulettes et pied plat**



- La table pour portable comprend un piétement combinant un pied avec deux roulettes à garniture en caoutchouc et un pied plat et un plateau piste de course.
- Deux crochets pour sac compris, un monté à l'extérieur de chaque pied juste sous la surface pour un accès facile.
- Chaque crochet présente une capacité maximale de 10 lb et est peint dans un fini agencé à celui des pieds.
- Le piétement, les raidisseurs et les crochets en aluminium sont offerts dans tous les finis peints de série.
- Les roulettes sont peintes dans un fini agencé à celui du piétement et des raidisseurs.
- La surface est offerte en mélamine basse pression (LP).

PRODUIT CODE	PRIX LP	TAILLE/POUCES			POIDS LB	VOLUME PI <sup>3</sup>
		H	L	P		
SCLCC1633	901	26	33	16	25.60	6.51

**SCLCB • Table pour portable, plateau piste de course, piétement avec pieds plats**



- La table pour portable comprend un piétement avec deux pieds plats et un plateau piste de course.
- Deux crochets pour sac compris, un monté à l'extérieur de chaque pied juste sous la surface pour un accès facile.
- Chaque crochet présente une capacité maximale de 10 lb et est peint dans un fini agencé à celui des pieds.
- Le piétement, les raidisseurs et les crochets en aluminium sont offerts dans tous les finis peints de série.
- La surface est offerte en mélamine basse pression (LP).

PRODUIT CODE	PRIX LP	TAILLE/POUCES			POIDS LB	VOLUME PI <sup>3</sup>
		H	L	P		
SCLCB1633	516	26	33	16	23.85	6.51

**SCLTC • Table pour portable, plateau piste de course, petit arrondi, piétement avec pied à roulettes et pied plat**

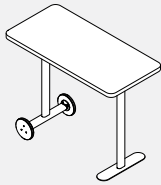

- La table pour portable comprend un piétement combinant un pied avec deux roulettes à garniture en caoutchouc et un pied plat et un plateau piste de course présentant un petit arrondi d'un rayon de 1,5 po à chaque coin.
- Deux crochets pour sac compris, un monté à l'extérieur de chaque pied juste sous la surface pour un accès facile.
- Chaque crochet présente une capacité maximale de 10 lb et est peint dans un fini agencé à celui des pieds.
- Le piétement, les raidisseurs et les crochets en aluminium sont offerts dans tous les finis peints de série.
- Les roulettes sont peintes dans un fini agencé à celui du piétement et des raidisseurs.
- La surface est offerte en mélamine basse pression (LP).

PRODUIT CODE	PRIX LP	TAILLE/POUCES			POIDS LB	VOLUME PI <sup>3</sup>
		H	L	P		
SCLTC1633	901	26	33	16	27.64	6.51

**SCLTB • Table pour portable, plateau piste de course, petit arrondi, piétement avec pieds plats**

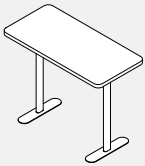

- La table pour portable comprend un piétement avec deux pieds plats et un plateau piste de course présentant un petit arrondi d'un rayon de 1,5 po à chaque coin.
- Deux crochets pour sac compris, un monté à l'extérieur de chaque pied juste sous la surface pour un accès facile.
- Chaque crochet présente une capacité maximale de 10 lb et est peint dans un fini agencé à celui des pieds.
- Le piétement, les raidisseurs et les crochets en aluminium sont offerts dans tous les finis peints de série.
- La surface est offerte en mélamine basse pression (LP).

PRODUIT CODE	PRIX LP	TAILLE/POUCES			POIDS LB	VOLUME PI <sup>3</sup>
		H	L	P		
SCLTB1633	516	26	33	16	25.88	6.51

**EXEMPLE DE COMMANDE**

**CODES:** La liste de prix emploie un système de codes faciles à comprendre. Chaque code alphanumérique est propre à chaque module, simplifiant la commande et réduisant le risque d'erreur.

**EXEMPLE – POUR COMMANDER UNE TABLE À HAUTEUR RÉGLABLE**

Pour commander une table en fonction des différents modules, préciser :

**1, PIÉTEMENT****CODE DE PRODUIT:**

FT = FreeFit  
5 = Piétement à course régulière  
2 = Nombre de pieds  
SF = Châssis court  
24 = Profondeur  
CL = Pied en C  
S = Contrôleur régulier

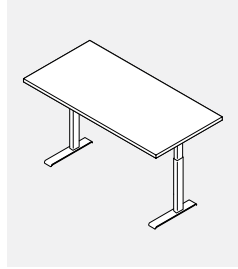
**OPTIONS:**

Style du châssis: 5 = Course de réglage régulière 27,5 po à 47 po  
6 = Course de réglage accrue 22,5 po à 48,5 po

Nombre de pieds: 1 = 1 pied pour retour  
2 = Ensemble 2 pieds pour table  
3 = Ensemble 3 pieds pour table  
4 = Ensemble 4

Dimensions du châssis: SF = Châssis court pour tables de 42 po à 60 po L  
LF = Châssis long pour les tables de 66 po à 84 po L

Profondeur de la surface de travail: 24 = Pour surfaces de 23 po P  
30 = Pour surfaces de 29 po et 35 po P

Style des pieds: CL = Pied en C  
TL = Pied en T

Style de contrôleur: S = Contrôleur régulier  
D = Contrôleur visuel

Fini du piétement: BLK - Noir  
DWT - Blanc de blancs  
TUN - Tungstène

Les finis suivants sont offerts pour des projets spéciaux, sous réserve d'un minimum de commande de 72 pieds. Pour les clients qui demandent les finitions ci-dessous, et ne respectent pas le seuil de 72 pattes, un supplément de 30% s'appliquera à la base et

un délai de livraison prolongé de 6 semaines.

BZD - Blizzard	SIL - Argenté
CHR - Fusain	FOG - Acier
NEV - Nevada	TPE - Taupe
SDT - Concassé	

**2, DESSUS****CODE DE PRODUIT:**

FTWR2436

Dessus: LP = LP (mélamine basse pression) Épaisseur : 1 po  
HP = HP (stratifié haute pression) Épaisseur : 1 1/16 po

Fini: Choisir la couleur

Chant en PVC: Choisir la couleur

**3, ACCESSORIES****CODE DE PRODUIT:**

FTAEC12

Fini peint: BLK - Noir  
DWT - Blanc de blancs  
TUN - Tungstène

Les finis suivants sont offerts pour des projets spéciaux, sous réserve d'un minimum de commande de 72 pieds. Pour les clients qui demandent les finitions ci-dessous, et ne respectent pas le seuil de 72 pattes, un supplément de 30% s'appliquera à la base et

un délai de livraison prolongé de 6 semaines.

BZD - Blizzard	SIL - Argenté
CHR - Fusain	FOG - Acier
NEV - Nevada	TPE - Taupe
SDT - Concassé	



TABLES À HAUTEUR RÉGLABLE – GUIDE DES PRODUITS

**Piètement à pieds en C**  
Course régulière et accrue



**Nécessaire de modification, table 90 degrés avec pied en C**  
Course régulière et accrue

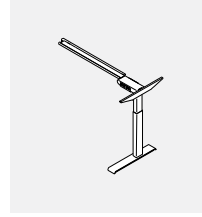

**Piètement simple**  
Course régulière et accrue

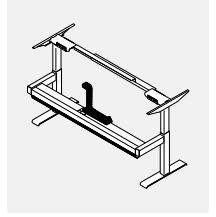

**Piètement à pieds en T**  
Course régulière et accrue

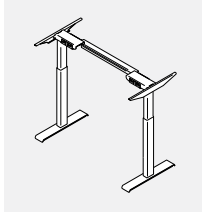

**Nécessaire de modification, table 90 degrés avec pied en T**  
Course régulière et accrue



**Piètement simple fin de course**  
Course régulière et accrue

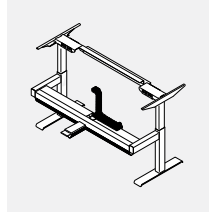

**Piètement de table 90 degrés, côtés égaux**  
Course régulière et accrue

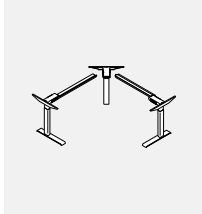

**Piètement de table 120 degrés**  
Course régulière et accrue

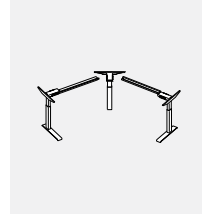

**Piètement table média**  
Course régulière et accrue



**Piètement de table 90 degrés, côtés non égaux**  
Course régulière et accrue

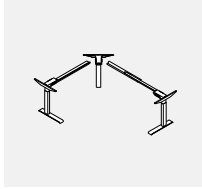

**Piètement dos à dos**  
Course régulière et accrue

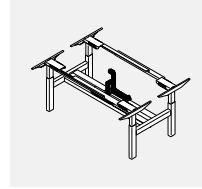

**TABLES À HAUTEUR RÉGLABLE – EMBLEMES DES PASSE-CÂBLES**

Les passe-câbles sont vendus séparément, les emplacements sont prédéterminés. Aucune commande spéciale n'est requise, préciser le passe-câbles et l'emplacement.

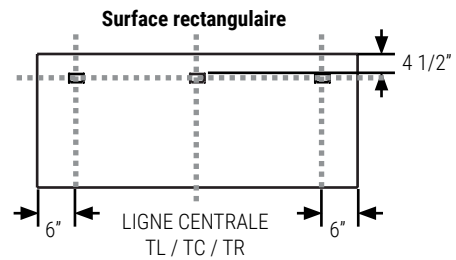
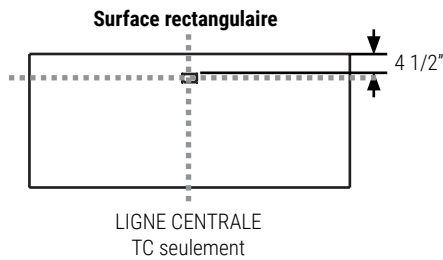

**Dessus d'angle à 120 degrés**

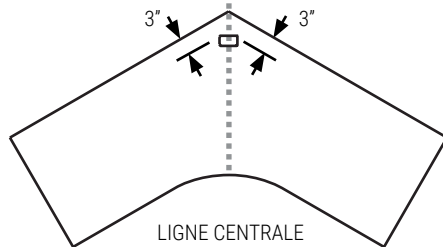

**Surface de travail d'angle d'extension à 90 degrés**

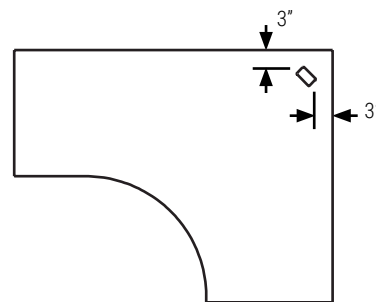

Pour les surfaces de travail FTWR de 64 po. et plus, TL / TR, TL / TC et TC / TR sont également disponibles.

**GAADx Surface de travail rectangulaire TL**

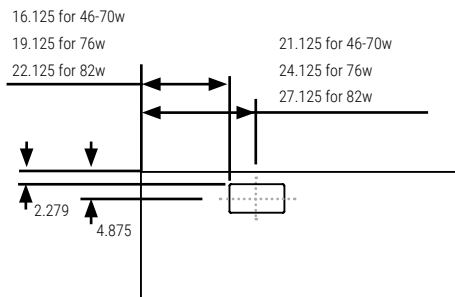

**GAADx Surface de travail rectangulaire TR**

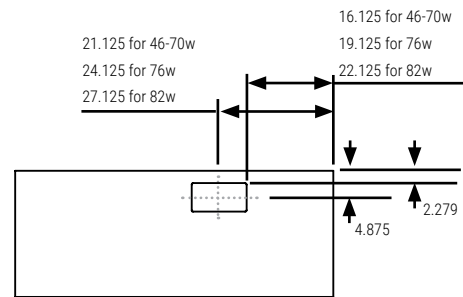

Pour les tables dos à dos et les tables autoportantes uniquement. Non disponible pour les surface de retour.

**Dessus de table multimédia**

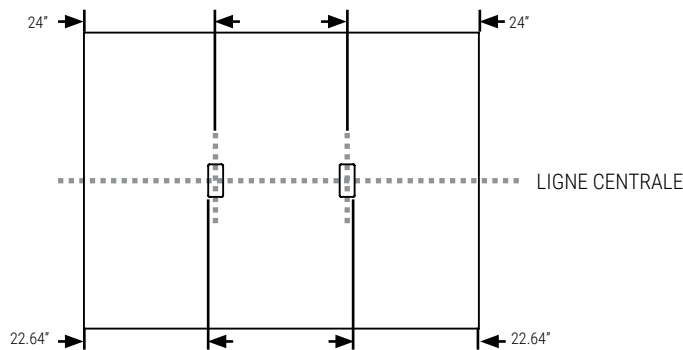

REMARQUE: Tous les passe-câbles doivent être spécifiés séparément.

## CARACTÉRISTIQUES GÉNÉRALES

### Généralités

Les piétements présentent des montants tubulaires rectangulaires de 80 mm sur 50 mm de part et d'autre; la partie supérieure, plus petite, glisse dans la partie inférieure plus grande et fixée aux pieds.

Le piétement est conçu pour ne présenter aucune entrave, laissant ainsi amplement d'espace pour un siège et les jambes de l'utilisateur.

Les pieds plats sont munis de patins réglables (10 mm).

Tous les piétements comprennent des traverses supérieures réglables en largeur, permettant de créer des tables de différentes tailles.

Les tables ne présentent aucune traverse inférieure.

Comportant peu de pièces, tous les piétements sont faciles à monter.

Le piétement conçu de façon à empêcher que le fini peint ne s'abîme durant les réglages.

Le piétement (montants tubulaires, pieds et traverses) est fabriqué en acier.

Le piétement est offert de série dans un fini thermolaqué blanc de blancs (DWT), noir (BLK) ou tungstène (TUN).

Tous les finis mélaminés et stratifiés de série de Global Contract sont offerts.

Les dimensions des surfaces de travail sont des mesures nominales. Sauf indication contraire, la profondeur réelle est inférieure de 1 po et la largeur réelle est inférieure de 2 po aux dimensions nominales indiquées.

D'autres finis sont offerts, sous réserve d'une quantité minimum de commande de 72 pieds (36 tables à 2 pieds, 24 tables à 3 pieds ou 18 tables dos à dos), soit blizzard, fusain, nevada, argenté, acier, concassé et taupe.

Toutes les tables dotées d'un piétement à deux pieds peuvent soulever une charge de 350 lb.

La vitesse de fonctionnement de tous les piétements est de 1,5 po par seconde.

Le piétement à course de réglage régulière permet de varier la hauteur de 27,5 po à 47 po (incluant la surface de travail).

Le piétement à course de réglage accrue permet de varier la hauteur de 22,5 po à 48,5 po (incluant la surface de travail).

Les surfaces de travail sont assorties d'une garantie à vie; une garantie de sept ans s'applique aux piétements.

### Certifications

Les produits sont entièrement conformes aux normes ANSI/BIFMA X5.5-2014, CAN/CGSB-44.227-2017; EN 60335-1 et UL 962

Toutes les tables à course de réglage accrue de Global Contract sont conformes aux directives ergonomiques BIFMA G1-2013 en ce qui concerne la plage de réglage recommandée.

### Piétement à course accrue

La construction en trois parties assure une dimension installée de faible hauteur combinée à une grande longueur de course, faisant du piétement à course accrue un choix optimal pour les utilisateurs de toute taille. Le profil central du montant se déplace de manière synchrone, de sorte que les profils sont toujours à la même hauteur, ce qui optimise la conception et la stabilité du bureau.

Design compact dans lequel les fonctions de commande et de guide forment un module intégré

Montants renforcés et conception optimisée du logement du moteur pour plus de solidité et de stabilité

Poussée max. : Poussée maximale de 350 lb pour les configurations à 2 pieds, 525 lb pour les configurations à 3 pieds.

Vitesse max. : 38 mm/s sans charge

Dimensions d'installation : 560 mm – 518 mm (BIFMA)

Longueur de course : 650 mm – 665 mm (BIFMA)

Dimensions des montants : 50 mm x 80 mm (profil extérieur), 43,5 mm x 73,5 mm (profil central) et 37 mm x 67 mm (profil intérieur)

Faible niveau de bruit

Aucun patin glisseur visible

### Piétement à course régulière

Le piétement à course régulière présente des montants en deux parties et constitue un choix idéal pour de nombreuses applications en milieu de travail.

Design compact dans lequel les fonctions de commande et de guide forment un module intégré

Montants renforcés et conception optimisée du logement du moteur pour plus de solidité et de stabilité

Poussée maximale de 350 lb pour les configurations à 2 pieds, 525 lb pour les configurations à 3 pieds.

Vitesse max. : 38 mm/s sans charge

Dimensions d'installation standard : 645 mm

Longueur de course régulière : 500 mm

Dimensions des montants : 50 mm x 80 mm (profil extérieur) et 43,5 mm x 73,5 mm (profil intérieur)

Dimensions du logement du moteur : 177 mm x 97 mm x 46 mm

Faible niveau de bruit

Aucun patin glisseur visible

### Pieds

La gamme Freefit propose deux styles de pieds, soit en T ou en C.

Deux longueurs différentes (560 mm et 710 mm) sont offertes pour les pieds. Le montant est encastré dans le pied et assujéti à l'aide de quatre boulons. Des patins réglables sont de série.

### Châssis pour bureau

Le châssis est offert en deux longueurs, soit le châssis court (SF) pour les tables de 42 po à 60 po de longueur ou le châssis long (LF) pour les tables de 66 po à 84 po de longueur

Toutes les pièces métalliques présentent un fini noir

Longueur du porte-à-faux : 550 mm

Les montants peuvent être centrés ou excentrés (bureaux en T et en C)

Toutes les ferrures de raccord sont comprises

### Boîtier de commande

Les tables à deux pieds sont munies d'un boîtier de commande de 200 W

Tension de réseau : 230 V c.a., 50 Hz, ou 120 V c.a., 60 Hz

Ultra-compact; longueur : 210 mm

Boîtier de commande léger; poids d'environ 400 g uniquement

Les tables à trois pieds sont munies d'un boîtier de commande de 300 W

Peut être raccordé à jusqu'à quatre montants

Tension de réseau : 100-230 V c.a., 50 Hz-60 Hz (universel)

Ultra-compact; longueur : 265 mm

Boîtier de commande léger; poids d'environ 500 g uniquement

Caractéristiques communes aux deux boîtiers de commande (200 W et 300 W) :

Profil ultra-mince; 38 mm de hauteur uniquement.

Environnement : Fonctionnement Stockage

Plage de température ambiante : 5 à 40 °C 1 0 à +50 °C

Plage d'humidité relative : 20 % à 80 % à 30 °C 20 % à 80 % à 30 °C

Pression atmosphérique : 700 à 1 060 hPa 700 à 1060 hPa

Module compact à forte puissance d'alimentation en mode commutation

Couleur : Noir

Protection électronique en cas de surcharge par limitation individuelle de courant

Fonction de démarrage et d'arrêt progressif

Autodétection du nombre et du type de montants connectés

Rainures au bas du boîtier pour optimiser la gestion des câbles

Bouchons blancs pour faciliter la reconnaissance lors du montage ou du démontage

Sans PVC

Faible consommation d'énergie en mode veille - seulement 0,1 W

Câble réseau standard interchangeable

Contrôleur Monter/Descendre régulier

Le module dispose d'une connexion BluetoothMD et d'une fonction de rappel au moyen d'un témoin à DEL pour rappeler aux utilisateurs d'utiliser leur bureau. Le module peut également

emmagasiner deux positions préférées. Le contrôleur est activé en inclinant le plateau du

bureau dans la direction souhaitée. Des lumières à DEL clignotantes de couleur verte et

orange appellent aux utilisateurs de varier leur position. Grâce à la connexion BluetoothMD

intégrée, l'application Desk ControlMC permet également de transmettre des rappels aux

utilisateurs sur leur ordinateur ou leurs appareils intelligents.

Couleur : noir

Câble noir avec fiche modulaire RJ45, 1700 mm, longueur droite

Sans PVC

Incorpore la technologie ZEROMC : Très faible consommation d'énergie en mode veille

Approuvé selon la norme EN 60335-1

Approuvé selon la norme UL962

**Contrôleur à affichage Monter/Descendre**

Le module dispose d'une connexion BluetoothMD, d'un écran pour guider les utilisateurs et d'une fonction de rappel par bande lumineuse pour rappeler aux utilisateurs d'utiliser leur bureau. Le module peut également emmagasiner quatre positions préférées. Le contrôleur est activé en inclinant le plateau du bureau dans la direction souhaitée. D'un design minimaliste aux lignes épurées, le contrôleur présente un look moderne et discret, une surface lustrée et un écran intégré. L'écran fournit des indications aux utilisateurs lors de l'utilisation du bureau. La bande lumineuse rappelle aux utilisateurs de varier leur position au moyen de lumières clignotantes de couleur verte et orange. Grâce à la connexion BluetoothMD intégrée, l'application Desk ControlMC permet également de transmettre des rappels aux utilisateurs sur leurs appareils intelligents.

Couleur : noir

Câble noir avec fiche modulaire RJ45, 1700 mm, longueur droite

Sans PVC

Incorpore la technologie ZEROMC : Très faible consommation d'énergie en mode veille

Approuvé selon la norme EN 60335-1

Approuvé selon la norme UL962

**Capteur anticollision**

Les tables sont munies d'une protection anticollision améliorée qui peut limiter les dommages matériels à un bureau ou à un objet si une collision se produit lors du réglage de la table. Le capteur est un adaptateur compact enfichable basé sur la technologie des gyroscopes; il détecte même une légère inclinaison de la table lorsque celle-ci est en mouvement. Dès que le capteur détecte une inclinaison, le système s'arrête et se déplace dans la direction opposée afin d'éviter toute collision et tout dommage à la table ou à l'objet. Le capteur peut détecter les obstacles durs et mous. Le capteur anticollision est de série sur toutes les tables.

Réagit aux changements d'angle supérieurs à 0,7° par seconde

Il suffit de le brancher – aucun montage n'est nécessaire

Incorpore la technologie ZEROMC

Sans PVC

**Porte-pile**

Une pile au lithium-ion haute performance d'une capacité de 2,15 Ah. À pleine charge, la table peut effectuer un cycle de 35 à 45 courses en fonction plage de réglage du montant choisi et de la charge sur la table.

Module compact, se manipule et s'installe facilement

Alarme de pile faible (audio) indiquant que la pile doit être rechargée

Indicateur de charge de la pile (barres lumineuses à DEL) indiquant la capacité

Protection par interrupteur thermique, protection contre les surintensités

Couleur : noir

Capacité de la batterie : 2,15 Ah / 52 Wh

Tension nominale : 24 V c.c.

Courant de décharge maximal : 9 A

Tension de charge maximale : 40 V c.c.

Courant de charge : 0,5 A

Poids : 600 g

**Utilisation**

Plage de température ambiante : 5 à 40 °C

Plage de température de stockage : 0 à 45 °C

Approuvé selon les normes :

EN 62133 (exigences de sécurité des accumulateurs)

UL 1642 (piles au lithium, essais standard)

UN 38.3 (transport de piles au lithium)

UL 2054 (piles domestiques et commerciales)

EN 60335-1 avec le système CBH Advanced

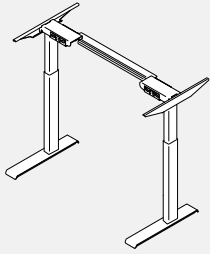
**FT52-CL • Piétement à course régulière avec pieds en C**

- L'ensemble comprend une traverse, deux porte-à-faux et deux montants de hauteur régulières avec pieds pour former deux pieds en C.
- BF indique un châssis plus petit pour les tables de 30" à 42".
- SF indique un châssis court pour les tables de 48 po à 60 po.
- LF indique un châssis long pour les tables de 66 po à 84 po.
- Utiliser le pied CL de 24 po pour les surfaces de travail de 23 po P.

PRODUIT CODE	PRIX	TAILLE MIN/MAX	LARGEUR MIN/MAX	PROFONDEUR MIN/MAX	POIDS LB	VOL P <sup>3</sup>
FT52BF24CL	1778	27.5" - 47"	30" - 36"	24" - 24"	56.12	2.3
FT52BF30CL	1791	27.5" - 47"	30" - 36"	30" - 30"	56.12	2.3
FT52SF24CL	1806	27.5" - 47"	42" - 60"	24" - 24"	56.12	2.3
FT52SF30CL	1821	27.5" - 47"	42" - 60"	30" - 36"	56.12	2.3
FT52LF24CL	1815	27.5" - 47"	66" - 84"	24" - 24"	59.3	2.3
FT52LF30CL	1827	27.5" - 47"	66" - 84"	30" - 36"	59.3	2.3

- Utiliser le pied CL de 30 po pour les surfaces de travail de 29 po et 35 po P.
- Un capteur anticollision (S) est compris de série. Pour un contrôleur à affichage, ajouter D à la fin du code de produit et 78 \$ au prix courant.
- Préciser le fini peint : BLK-Noir, DWT-Blanc de blancs, TUN-Tungstène.
- REMARQUE : lors de l'intégration de tables réglables en hauteur FreeFit avec des meubles de rangement, il est recommandé d'utiliser uniquement des bases à 2 étages (codes commençant par FT5).

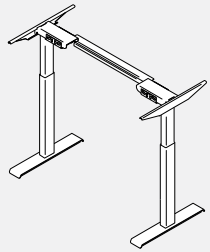
**FT52-TL • Piétement à course régulière avec pieds en T**

- L'ensemble comprend une traverse, deux porte-à-faux et deux montants de hauteur régulières avec pieds pour former deux pieds en T.
- BF indique un châssis plus petit pour les tables de 30" à 42".
- SF indique un châssis court pour les tables de 48 po à 60 po.
- LF indique un châssis long pour les tables de 66 po à 84 po.
- Utiliser le pied TL de 24 po pour les surfaces de travail de 23 po P.

PRODUIT CODE	PRIX	TAILLE MIN/MAX	LARGEUR MIN/MAX	PROFONDEUR MIN/MAX	POIDS LB	VOL P <sup>3</sup>
FT52BF24TL	1734	27.5" - 47"	30" - 36"	24" - 24"	56.12	2.3
FT52BF30TL	1748	27.5" - 47"	30" - 36"	30" - 30"	56.12	2.3
FT52SF24TL	1763	27.5" - 47"	42" - 60"	24" - 24"	56.12	2.3
FT52SF30TL	1778	27.5" - 47"	42" - 60"	30" - 36"	56.12	2.3
FT52LF24TL	1769	27.5" - 47"	66" - 84"	24" - 24"	59.3	2.3
FT52LF30TL	1784	27.5" - 47"	66" - 84"	30" - 36"	59.3	2.3

- Utiliser le pied TL de 30 po pour les surfaces de travail de 29 po et 35 po P.
- Un capteur anticollision (S) est compris de série. Pour un contrôleur à affichage, ajouter D à la fin du code de produit et 78 \$ au prix courant.
- Préciser le fini peint : BLK-Noir, DWT-Blanc de blancs, TUN-Tungstène.
- REMARQUE : lors de l'intégration de tables réglables en hauteur FreeFit avec des meubles de rangement, il est recommandé d'utiliser uniquement des bases à 2 étages (codes commençant par FT5).

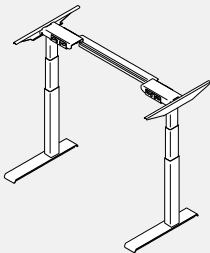
**FT62-CL • Piétement à course accrue avec pieds en C**

- L'ensemble comprend une traverse, deux porte-à-faux et deux montants de hauteur accrue avec pieds pour former deux pieds en C.
- BF indique un châssis plus petit pour les tables de 30" à 42".
- SF indique un châssis court pour les tables de 48 po à 60 po.
- LF indique un châssis long pour les tables de 66 po à 84 po.
- Utiliser le pied CL de 24 po pour les surfaces de travail de 23 po P.

PRODUIT CODE	PRIX	TAILLE MIN/MAX	LARGEUR MIN/MAX	PROFONDEUR MIN/MAX	POIDS LB	VOL P <sup>3</sup>
FT62BF24CL	1896	22.5" - 48.5"	30" - 36"	24" - 24"	56.12	2.3
FT62BF30CL	1911	22.5" - 48.5"	30" - 36"	30" - 30"	56.12	2.3
FT62SF24CL	1927	22.5" - 48.5"	42" - 60"	24" - 24"	59.3	2.3
FT62SF30CL	1941	22.5" - 48.5"	42" - 60"	30" - 36"	59.3	2.3
FT62LF24CL	1932	22.5" - 48.5"	66" - 84"	24" - 24"	64.7	2.3
FT62LF30CL	1947	22.5" - 48.5"	66" - 84"	30" - 36"	64.7	2.3

- Utiliser le pied CL de 30 po pour les surfaces de travail de 29 po et 35 po P.
- Un capteur anticollision (S) est compris de série. Pour un contrôleur à affichage, ajouter D à la fin du code de produit et 78 \$ au prix courant.
- Préciser le fini peint : BLK-Noir, DWT-Blanc de blancs, TUN-Tungstène.
- REMARQUE : lors de l'intégration de tables réglables en hauteur FreeFit avec des meubles de rangement, il est recommandé d'utiliser uniquement des bases à 2 étages (codes commençant par FT5).

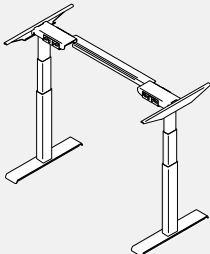
**FT62-TL • Piétement à course accrue avec pieds en T**

- L'ensemble comprend une traverse, deux porte-à-faux et deux montants de hauteur accrue avec pieds pour former deux pieds en T.
- BF indique un châssis plus petit pour les tables de 30" à 42".
- SF indique un châssis court pour les tables de 48 po à 60 po.
- LF indique un châssis long pour les tables de 66 po à 84 po.
- Utiliser le pied TL de 24 po pour les surfaces de travail de 23 po P.

PRODUIT CODE	PRIX	TAILLE MIN/MAX	LARGEUR MIN/MAX	PROFONDEUR MIN/MAX	POIDS LB	VOL P <sup>3</sup>
FT62BF24TL	1854	22.5" - 48.5"	30" - 36"	24" - 24"	56.12	2.3
FT62BF30TL	1868	22.5" - 48.5"	30" - 36"	30" - 30"	56.12	2.3
FT62SF24TL	1884	22.5" - 48.5"	42" - 60"	24" - 24"	59.3	2.3
FT62SF30TL	1895	22.5" - 48.5"	42" - 60"	30" - 36"	59.3	2.3
FT62LF24TL	1890	22.5" - 48.5"	66" - 84"	24" - 24"	64.7	2.3
FT62LF30TL	1905	22.5" - 48.5"	66" - 84"	30" - 36"	64.7	2.3

- Utiliser le pied TL de 30 po pour les surfaces de travail de 29 po et 35 po P.
- Un capteur anticollision (S) est compris de série. Pour un contrôleur à affichage, ajouter D à la fin du code de produit et 78 \$ au prix courant.
- Préciser le fini peint : BLK-Noir, DWT-Blanc de blancs, TUN-Tungstène.
- REMARQUE : lors de l'intégration de tables réglables en hauteur FreeFit avec des meubles de rangement, il est recommandé d'utiliser uniquement des bases à 2 étages (codes commençant par FT5).

LP = mélamine (stratifié thermofusionné), HP = stratifié hauteur pression.

**FT539F-CL • Piétement de table 90 degrés, course régulière, côtés égaux**

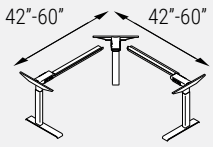

FS Base

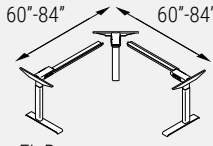

FL Base

- L'ensemble comprend deux traverses, trois porte-à-faux, un montant de coin de hauteur régulière et deux montants de hauteur régulière avec pieds pour former deux pieds en C.
- FS indique un petit piétement pour les tables de coin de 48 po à 60 po.
- FL indique un grand piétement pour les tables de coin de 66 po à 84 po.
- Utiliser le pied CL de 24 po pour les surfaces de travail de 23 po P.
- Utiliser le pied CL de 30 po pour les surfaces de travail de 29 po et 35 po P.
- Un capteur anticollision (S) est compris de série. Pour un contrôleur à affichage, ajouter D à la fin du code de produit et 78 \$ au prix courant.
- Préciser le fini peint : BLK-Noir, DWT-Blanc de blancs, TUN-Tungstène.
- REMARQUE : lors de l'intégration de tables réglables en hauteur FreeFit avec des meubles de rangement, il est recommandé d'utiliser uniquement des bases à 2 étages (codes commençant par FT5).

PRODUIT CODE	PRIX	TAILLE MIN/MAX	LARGEUR MIN/MAX	PROFONDEUR MIN/MAX	POIDS LB	VOL PI <sup>3</sup>
FT539FS24CL	2629	27.5" - 47"	42" - 60"	42" - 60"	79.1	4.7
FT539FS30CL	2644	27.5" - 47"	42" - 60"	42" - 60"	79.1	4.7
FT539FL24CL	2678	27.5" - 47"	66" - 84"	66" - 84"	59.3	4.7
FT539FL30CL	2690	27.5" - 47"	66" - 84"	66" - 84"	59.3	4.7

**FT539FSL-CL • Piétement de table 90 degrés, course régulière, côtés non égaux**

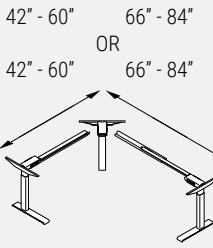

- L'ensemble comprend deux traverses (une petite, une grande), trois porte-à-faux, un montant de coin de hauteur régulière et deux montants de hauteur régulière avec pieds pour former deux pieds en C.
- Utiliser le pied CL de 24 po pour les surfaces de travail de 23 po P.
- Utiliser le pied CL de 30 po pour les surfaces de travail de 29 po et 35 po P.
- Un capteur anticollision (S) est compris de série. Pour un contrôleur à affichage, ajouter D à la fin du code de produit et 78 \$ au prix courant.
- Préciser le fini peint : BLK-Noir, DWT-Blanc de blancs, TUN-Tungstène.
- REMARQUE : lors de l'intégration de tables réglables en hauteur FreeFit avec des meubles de rangement, il est recommandé d'utiliser uniquement des bases à 2 étages (codes commençant par FT5).

PRODUIT CODE	PRIX	TAILLE MIN/MAX	LARGEUR MIN/MAX	PROFONDEUR MIN/MAX	POIDS LB	VOL PI <sup>3</sup>
FT539FSL24CL	2652	27.5" - 47"	42" - 60"	66" - 84"	85.4	4.7
FT539FSL30CL	2666	27.5" - 47"	42" - 60"	66" - 84"	85.4	4.7

**FT639F-CL • Piétement de table 90 degrés, course accrue, côtés égaux**

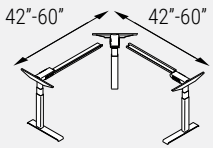

FS Base

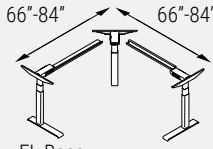

FL Base

- L'ensemble comprend deux traverses, trois porte-à-faux, un montant de coin de hauteur accrue et deux montants de hauteur accrue avec pieds pour former deux pieds en C.
- FS indique un petit piétement pour les tables de coin de 48 po à 60 po.
- FL indique un grand piétement pour les tables de coin de 66 po à 84 po.
- Utiliser le pied CL de 24 po pour les surfaces de travail de 23 po P.
- Utiliser le pied CL de 30 po pour les surfaces de travail de 29 po et 35 po P.
- Un capteur anticollision (S) est compris de série. Pour un contrôleur à affichage, ajouter D à la fin du code de produit et 78 \$ au prix courant.
- Préciser le fini peint : BLK-Noir, DWT-Blanc de blancs, TUN-Tungstène.
- REMARQUE : lors de l'intégration de tables réglables en hauteur FreeFit avec des meubles de rangement, il est recommandé d'utiliser uniquement des bases à 2 étages (codes commençant par FT5).

PRODUIT CODE	PRIX	TAILLE MIN/MAX	LARGEUR MIN/MAX	PROFONDEUR MIN/MAX	POIDS LB	VOL PI <sup>3</sup>
FT639FS24CL	2808	22.5" - 48.5"	42" - 60"	42" - 60"	76.5	4.7
FT639FS30CL	2822	22.5" - 48.5"	42" - 60"	42" - 60"	76.5	4.7
FT639FL24CL	2855	22.5" - 48.5"	66" - 84"	66" - 84"	82.7	4.7
FT639FL30CL	2869	22.5" - 48.5"	66" - 84"	66" - 84"	82.7	4.7

**FT639FSL-CL • Piétement de table 90 degrés, course accrue, côtés non égaux**

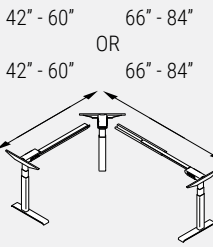

- L'ensemble comprend deux traverses (une petite, une grande), trois porte-à-faux, un montant de coin de hauteur accrue et deux montants de hauteur accrue avec pieds pour former deux pieds en C.
- Utiliser le pied CL de 24 po pour les surfaces de travail de 23 po P.
- Utiliser le pied CL de 30 po pour les surfaces de travail de 29 po et 35 po P.
- Un capteur anticollision (S) est compris de série. Pour un contrôleur à affichage, ajouter D à la fin du code de produit et 78 \$ au prix courant.
- Préciser le fini peint : BLK-Noir, DWT-Blanc de blancs, TUN-Tungstène.
- REMARQUE : lors de l'intégration de tables réglables en hauteur FreeFit avec des meubles de rangement, il est recommandé d'utiliser uniquement des bases à 2 étages (codes commençant par FT5).

PRODUIT CODE	PRIX	TAILLE MIN/MAX	LARGEUR MIN/MAX	PROFONDEUR MIN/MAX	POIDS LB	VOL PI <sup>3</sup>
FT639FSL24CL	2832	22.5" - 48.5"	42" - 60"	48" - 84"	85.4	4.7
FT639FSL30CL	2845	22.5" - 48.5"	42" - 60"	48" - 84"	85.4	4.7

**FT51-R-CL • Nécessaire de modification, table 90 degrés avec pied en C**



- L'ensemble comprend une traverse, un porte-à-faux, un montant de hauteur régulière avec pied pour faire un pied en C.
- SR indique les retours courts.
- LR indique les retours longs.
- Utiliser le pied CL de 24 po pour les surfaces de travail de 23 po P.
- Utiliser le pied CL de 30 po pour les surfaces de travail de 29 po et 35 po P.
- Préciser le fini peint : BLK-Noir, DWT-Blanc de blancs, TUN-Tungstène.
- REMARQUE : lors de l'intégration de tables réglables en hauteur FreeFit avec des meubles de rangement, il est recommandé d'utiliser uniquement des bases à 2 étages (codes commençant par FT5).

PRODUIT CODE	PRIX	TAILLE MIN/MAX	LARGEUR MIN/MAX	PROFONDEUR MIN/MAX	POIDS LB	VOL PI <sup>3</sup>
FT51SR24CL	1195	27.5" - 47"	24" - 48"	24" - 24"	24.9	4.7
FT51LR24CL	1219	27.5" - 47"	54" - 72"	24" - 24"	26.9	4.7
FT51SR30CL	1203	27.5" - 47"	24" - 48"	30" - 36"	24.9	4.7
FT51LR30CL	1225	27.5" - 47"	54" - 72"	30" - 36"	26.9	4.7

LP = mélamine (stratifié thermofusionné), HP = stratifié hauteur pression.



**FT51-R-TL • Nécessaire de modification, table 90 degrés avec pied en T**

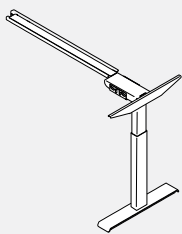

- L'ensemble comprend une traverse, un porte-à-faux, un montant de hauteur régulière avec pied pour faire un pied en T.
- SR indique les retours courts.
- LR indique les retours longs.
- Utiliser le pied TL de 24 po pour les surfaces de travail de 23 po P.
- Utiliser le pied TL de 30 po pour les surfaces de travail de 29 po et 35 po P.
- Préciser le fini peint : BLK-Noir, DWT-Blanc de blancs, TUN-Tungstène.
- REMARQUE : lors de l'intégration de tables réglables en hauteur FreeFit avec des meubles de rangement, il est recommandé d'utiliser uniquement des bases à 2 étages (codes commençant par FT5).

PRODUIT CODE	PRIX	TAILLE MIN/MAX	LARGEUR MIN/MAX	PROFONDEUR MIN/MAX	POIDS LB	VOL PI <sup>3</sup>
FT51SR24TL	1176	27.5" - 47"	24" - 48"	24" - 24"	24.9	2.3
FT51LR24TL	1197	27.5" - 47"	54" - 72"	24" - 24"	26.9	2.3
FT51SR30TL	1181	27.5" - 47"	24" - 48"	30" - 36"	24.9	2.3
FT51LR30TL	1204	27.5" - 47"	54" - 72"	30" - 36"	26.9	2.3

**FT61-R-CL • Nécessaire de modification, course accrue, table 90 degrés avec pied en C**

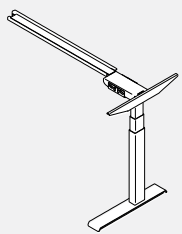

- L'ensemble comprend une traverse, un porte-à-faux, un montant de hauteur accrue avec pied pour faire un pied en C.
- SR indique les retours courts.
- LR indique les retours longs.
- Utiliser le pied CL de 24 po pour les surfaces de travail de 23 po P.
- Utiliser le pied CL de 30 po pour les surfaces de travail de 29 po et 35 po P.
- Préciser le fini peint : BLK-Noir, DWT-Blanc de blancs, TUN-Tungstène.
- REMARQUE : lors de l'intégration de tables réglables en hauteur FreeFit avec des meubles de rangement, il est recommandé d'utiliser uniquement des bases à 2 étages (codes commençant par FT5).

PRODUIT CODE	PRIX	TAILLE MIN/MAX	LARGEUR MIN/MAX	PROFONDEUR MIN/MAX	POIDS LB	VOL PI <sup>3</sup>
FT61SR24CL	1255	22.5" - 48.5"	24" - 48"	24" - 24"	27.6	4.7
FT61LR24CL	1279	22.5" - 48.5"	54" - 72"	24" - 24"	30.7	4.7
FT61SR30CL	1262	22.5" - 48.5"	24" - 48"	30" - 36"	27.6	4.7
FT61LR30CL	1286	22.5" - 48.5"	54" - 72"	30" - 36"	30.7	4.7

**FT61-R-TL • Nécessaire de modification, course accrue, table 90 degrés avec pied en T**

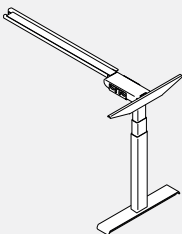

- L'ensemble comprend une traverse, un porte-à-faux, un montant de hauteur accrue avec pied pour faire un pied en T.
- SR indique les retours courts.
- LR indique les retours longs.
- Utiliser le pied TL de 24 po pour les surfaces de travail de 23 po P.
- Utiliser le pied TL de 30 po pour les surfaces de travail de 29 po et 35 po P.
- Préciser le fini peint : BLK-Noir, DWT-Blanc de blancs, TUN-Tungstène.
- REMARQUE : lors de l'intégration de tables réglables en hauteur FreeFit avec des meubles de rangement, il est recommandé d'utiliser uniquement des bases à 2 étages (codes commençant par FT5).

PRODUIT CODE	PRIX	TAILLE MIN/MAX	LARGEUR MIN/MAX	PROFONDEUR MIN/MAX	POIDS LB	VOL PI <sup>3</sup>
FT61SR24TL	1234	22.5" - 48.5"	24" - 48"	24" - 24"	27.6	2.3
FT61LR24TL	1257	22.5" - 48.5"	54" - 72"	24" - 24"	30.7	2.3
FT61SR30TL	1241	22.5" - 48.5"	24" - 48"	30" - 36"	27.6	2.3
FT61LR30TL	1265	22.5" - 48.5"	54" - 72"	30" - 36"	30.7	2.3

**FT531F-CL • Piétement de table 120 degrés, course régulière, côtés égaux**

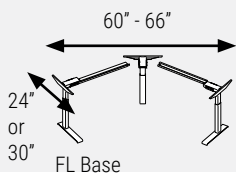
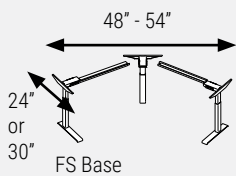

- L'ensemble comprend deux traverses, trois porte-à-faux, un montant de coin de hauteur régulière et deux montants de hauteur régulière avec pieds pour former deux pieds en C.
- FS indique un petit piétement pour les tables de coin de 48 po à 54 po.
- FL indique un grand piétement pour les tables de coin de 60 po à 66 po.
- Utiliser le pied CL de 24 po pour les surfaces de travail de 23 po P.
- Utiliser le pied CL de 30 po pour les surfaces de travail de 29 po et 35 po P.
- Un capteur anticollision (S) est compris de série. Pour un contrôleur à affichage, ajouter D à la fin du code de produit et 78 \$ au prix courant.
- Préciser le fini peint : BLK-Noir, DWT-Blanc de blancs, TUN-Tungstène.
- REMARQUE : lors de l'intégration de tables réglables en hauteur FreeFit avec des meubles de rangement, il est recommandé d'utiliser uniquement des bases à 2 étages (codes commençant par FT5).

PRODUIT CODE	PRIX	TAILLE MIN/MAX	LARGEUR MIN/MAX	PROFONDEUR MIN/MAX	POIDS LB	VOL PI <sup>3</sup>
FT531FS24CL	2629	27.5" - 47"	48" - 54"	48" - 54"	59.7	4.7
FT531FS30CL	2644	27.5" - 47"	48" - 54"	48" - 54"	59.7	4.7
FT531FL24CL	2678	27.5" - 47"	60" - 66"	60" - 66"	59.7	4.7
FT531FL30CL	2690	27.5" - 47"	60" - 66"	60" - 66"	59.7	4.7

**FT631F-CL • Piétement de table 120 degrés, course accrue, côtés égaux**

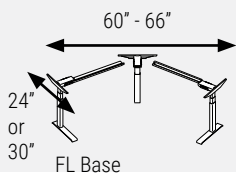
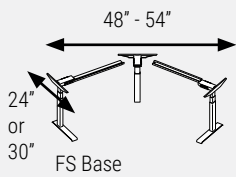

- L'ensemble comprend deux traverses, trois porte-à-faux, un montant de coin de hauteur accrue et deux montants de hauteur accrue avec pieds pour former deux pieds en C.
- FS indique un petit piétement pour les tables de coin de 48 po à 54 po.
- FL indique un grand piétement pour les tables de coin de 60 po à 66 po.
- Utiliser le pied CL de 24 po pour les surfaces de travail de 23 po P.
- Utiliser le pied CL de 30 po pour les surfaces de travail de 29 po et 35 po P.
- Un capteur anticollision (S) est compris de série. Pour un contrôleur à affichage, ajouter D à la fin du code de produit et 78 \$ au prix courant.
- Préciser le fini peint : BLK-Noir, DWT-Blanc de blancs, TUN-Tungstène.
- REMARQUE : lors de l'intégration de tables réglables en hauteur FreeFit avec des meubles de rangement, il est recommandé d'utiliser uniquement des bases à 2 étages (codes commençant par FT5).

PRODUIT CODE	PRIX	TAILLE MIN/MAX	LARGEUR MIN/MAX	PROFONDEUR MIN/MAX	POIDS LB	VOL PI <sup>3</sup>
FT631FS24CL	2808	22.5" - 48.5"	48" - 54"	48" - 54"	59.7	4.7
FT631FS30CL	2822	22.5" - 48.5"	48" - 54"	48" - 54"	59.7	4.7
FT631FL24CL	2855	22.5" - 48.5"	60" - 66"	60" - 66"	59.7	4.7
FT631FL30CL	2869	22.5" - 48.5"	60" - 66"	60" - 66"	59.7	4.7

LP = mélamine (stratifié thermofusionné), HP = stratifié hauteur pression.

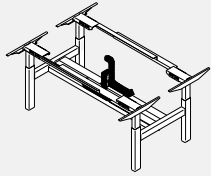
**FT5B2B • Piétement dos à dos, course régulière**

- L'ensemble comprend deux traverses, quatre porte-à-faux, quatre montants de hauteur régulière et un chemin de câbles avec deux chaînes porte-câbles.
- Pour un module de 50,5 po P, utiliser deux surfaces de travail de 23 po P.
- Pour un module de 62,5 po P, utiliser deux surfaces de travail de 29 po P.
- Les surfaces de travail d'une profondeur de 30 po et plus ne peuvent être utilisées avec les piétements dos à dos.
- Les prises doubles ne sont pas comprises, elles doivent être commandées séparément.
- Un capteur anticollision (S) est compris de série. Pour un contrôleur à affichage, ajouter D à la fin du code de produit et 165 \$ au prix courant.
- Préciser le fini peint : BLK-Noir, DWT-Blanc de blancs, TUN-Tungstène.
- REMARQUE : lors de l'intégration de tables réglables en hauteur FreeFit avec des meubles de rangement, il est recommandé d'utiliser uniquement des bases à 2 étages (codes commençant par FT5).

PRODUIT CODE	PRIX	TAILLE MIN/MAX	LARGEUR MIN/MAX	PROFONDEUR MIN/MAX	POIDS LB	VOL PI <sup>3</sup>
FT5B2B48	4977	27.5" - 47"	48" - 48"	50.5" - 62.5"	129	4.7
FT5B2B54	5014	27.5" - 47"	54" - 54"	50.5" - 62.5"	129	4.7
FT5B2B60	5066	27.5" - 47"	60" - 60"	50.5" - 62.5"	129	4.7
FT5B2B66	5104	27.5" - 47"	66" - 66"	50.5" - 62.5"	129	4.7
FT5B2B72	5117	27.5" - 47"	72" - 84"	50.5" - 62.5"	129	4.7

**FT6B2B • Piétement dos à dos, course accrue**

- L'ensemble comprend deux traverses, quatre porte-à-faux, quatre montants de hauteur accrue et un chemin de câbles avec deux chaînes porte-câbles.
- Pour un module de 50,5 po P, utiliser deux surfaces de travail de 23 po P.
- Pour un module de 62,5 po P, utiliser deux surfaces de travail de 29 po P.
- Les surfaces de travail d'une profondeur de 30 po et plus ne peuvent être utilisées avec les piétements dos à dos.
- Les prises doubles ne sont pas comprises, elles doivent être commandées séparément.
- Un capteur anticollision (S) est compris de série. Pour un contrôleur à affichage, ajouter D à la fin du code de produit et 165 \$ au prix courant.
- Préciser le fini peint : BLK-Noir, DWT-Blanc de blancs, TUN-Tungstène.
- REMARQUE : lors de l'intégration de tables réglables en hauteur FreeFit avec des meubles de rangement, il est recommandé d'utiliser uniquement des bases à 2 étages (codes commençant par FT5).

PRODUIT CODE	PRIX	TAILLE MIN/MAX	LARGEUR MIN/MAX	PROFONDEUR MIN/MAX	POIDS LB	VOL PI <sup>3</sup>
FT6B2B48	5204	22.5" - 48.5"	48" - 48"	50.5" - 62.5"	129	4.7
FT6B2B54	5241	22.5" - 48.5"	54" - 54"	50.5" - 62.5"	129	4.7
FT6B2B60	5294	22.5" - 48.5"	60" - 60"	50.5" - 62.5"	129	4.7
FT6B2B66	5331	22.5" - 48.5"	66" - 66"	50.5" - 62.5"	129	4.7
FT6B2B72	5343	22.5" - 48.5"	72" - 84"	50.5" - 62.5"	129	4.7

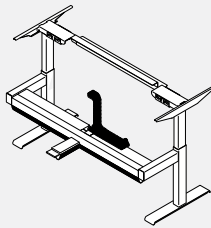
**FT5SGL-T • Piétement simple, course régulière**

- L'ensemble comprend une traverse, deux porte-à-faux, deux montants de hauteur régulière avec pieds pour former deux pieds en T et un chemin de câbles avec une chaîne porte-câbles.
- Utiliser le pied T24 pour les surfaces de travail de 23 po P.
- Utiliser le pied T30 pour les surfaces de travail de 29 po P.
- Les prises doubles ne sont pas comprises, elles doivent être commandées séparément.
- Un capteur anticollision (S) est compris de série. Pour un contrôleur à affichage, ajouter D à la fin du code de produit et 78 \$ au prix courant.
- Préciser le fini peint : BLK-Noir, DWT-Blanc de blancs, TUN-Tungstène.
- REMARQUE : lors de l'intégration de tables réglables en hauteur FreeFit avec des meubles de rangement, il est recommandé d'utiliser uniquement des bases à 2 étages (codes commençant par FT5).

PRODUIT CODE	PRIX	TAILLE MIN/MAX	LARGEUR MIN/MAX	PROFONDEUR MIN/MAX	POIDS LB	VOL PI <sup>3</sup>
FT5SGL48T24	2915	27.5" - 47"	48" - 48"	24" - 24"	75	2.3
FT5SGL54T24	2949	27.5" - 47"	54" - 54"	24" - 24"	75	2.3
FT5SGL60T24	2988	27.5" - 47"	60" - 60"	24" - 24"	75	2.3
FT5SGL66T24	3017	27.5" - 47"	66" - 66"	24" - 24"	75	2.3
FT5SGL72T24	3042	27.5" - 47"	72" - 84"	24" - 24"	75	2.3
FT5SGL48T30	2930	27.5" - 47"	48" - 48"	30" - 30"	75	2.3
FT5SGL54T30	2964	27.5" - 47"	54" - 54"	30" - 30"	75	2.3
FT5SGL60T30	3003	27.5" - 47"	60" - 60"	30" - 30"	75	2.3
FT5SGL66T30	3033	27.5" - 47"	66" - 66"	30" - 30"	75	2.3
FT5SGL72T30	3057	27.5" - 47"	72" - 84"	30" - 30"	75	2.3

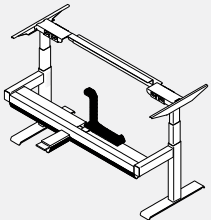
**FT6SGL-T • Piétement simple, course accrue**

- L'ensemble comprend une traverse, deux porte-à-faux, deux montants de hauteur accrue avec pieds pour former deux pieds en T et un chemin de câbles avec une chaîne porte-câbles pour les applications de banc HA unilatérales
- Utiliser le pied T24 pour les surfaces de travail de 23 po P.
- Utiliser le pied T30 pour les surfaces de travail de 29 po P.
- Les prises doubles ne sont pas comprises, elles doivent être commandées séparément.
- Un capteur anticollision (S) est compris de série. Pour un contrôleur à affichage, ajouter D à la fin du code de produit et 78 \$ au prix courant.
- Préciser le fini peint : BLK-Noir, DWT-Blanc de blancs, TUN-Tungstène.
- REMARQUE : lors de l'intégration de tables réglables en hauteur FreeFit avec des meubles de rangement, il est recommandé d'utiliser uniquement des bases à 2 étages (codes commençant par FT5).

PRODUIT CODE	PRIX	TAILLE MIN/MAX	LARGEUR MIN/MAX	PROFONDEUR MIN/MAX	POIDS LB	VOL PI <sup>3</sup>
FT6SGL48T24	3029	22.5" - 48.5"	48" - 48"	24" - 24"	75	2.3
FT6SGL54T24	3063	22.5" - 48.5"	54" - 54"	24" - 24"	75	2.3
FT6SGL60T24	3103	22.5" - 48.5"	60" - 60"	24" - 24"	75	2.3
FT6SGL66T24	3132	22.5" - 48.5"	66" - 66"	24" - 24"	75	2.3
FT6SGL72T24	3157	22.5" - 48.5"	72" - 84"	24" - 24"	75	2.3
FT6SGL48T30	3043	22.5" - 48.5"	48" - 48"	30" - 30"	75	2.3
FT6SGL54T30	3076	22.5" - 48.5"	54" - 54"	30" - 30"	75	2.3
FT6SGL60T30	3115	22.5" - 48.5"	60" - 60"	30" - 30"	75	2.3
FT6SGL66T30	3146	22.5" - 48.5"	66" - 66"	30" - 30"	75	2.3
FT6SGL72T30	3170	22.5" - 48.5"	72" - 84"	30" - 30"	75	2.3

LP = mélamine (stratifié thermofusionné), HP = stratifié hauteur pression.

**FT5SGL-T • Piétement simple fin de course, course régulière**

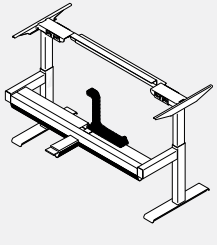

- L'ensemble comprend une traverse, deux porte-à-faux, deux montants de hauteur régulière avec pieds pour former deux pieds en T et un chemin de câbles avec une chaîne porte-câbles.
- Utiliser le pied T24 pour les surfaces de travail de 23 po P.
- Utiliser le pied T30 pour les surfaces de travail de 29 po P.
- Les prises doubles ne sont pas comprises, elles doivent être commandées séparément.
- Un capteur anticollision (S) est compris de série. Pour un contrôleur à affichage, ajouter D à la fin du code de produit et 78 \$ au prix courant.
- Préciser le fini peint : BLK-Noir, DWT-Blanc de blancs, TUN-Tungstène.
- REMARQUE : lors de l'intégration de tables réglables en hauteur FreeFit avec des meubles de rangement, il est recommandé d'utiliser uniquement des bases à 2 étages (codes commençant par FT5).

PRODUIT CODE	PRIX	TAILLE MIN/MAX	LARGEUR MIN/MAX	PROFONDEUR MIN/MAX	POIDS LB	VOL PI <sup>3</sup>
FT5SGL51T24	3178	27.5" - 47"	51" - 62"	24" - 24"	75	2.3
FT5SGL51T30	3194	27.5" - 47"	51" - 62"	30" - 30"	75	2.3

**FT6SGL-T • Piétement simple fin de course, course accrue**

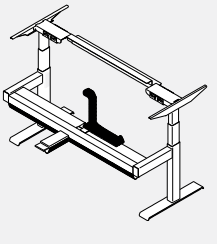

- L'ensemble comprend une traverse, deux porte-à-faux, deux montants de hauteur accrue avec pieds pour former deux pieds en T et un chemin de câbles avec une chaîne porte-câbles.
- Utiliser le pied T24 pour les surfaces de travail de 23 po P.
- Utiliser le pied T30 pour les surfaces de travail de 29 po P.
- Les prises doubles ne sont pas comprises, elles doivent être commandées séparément.
- Un capteur anticollision (S) est compris de série. Pour un contrôleur à affichage, ajouter D à la fin du code de produit et 78 \$ au prix courant.
- Préciser le fini peint : BLK-Noir, DWT-Blanc de blancs, TUN-Tungstène.
- REMARQUE : lors de l'intégration de tables réglables en hauteur FreeFit avec des meubles de rangement, il est recommandé d'utiliser uniquement des bases à 2 étages (codes commençant par FT5).

PRODUIT CODE	PRIX	TAILLE MIN/MAX	LARGEUR MIN/MAX	PROFONDEUR MIN/MAX	POIDS LB	VOL PI <sup>3</sup>
FT6SGL51T24	3293	22.5" - 48.5"	51" - 62"	24" - 24"	75	2.3
FT6SGL51T30	3306	22.5" - 48.5"	51" - 62"	30" - 30"	75	2.3

**FTM5B2B-F • Piétement table média, course régulière**



- L'ensemble comprend deux traverses, quatre porte-à-faux, quatre montants de hauteur régulière et deux contrôleurs.
- SF indique un châssis court pour les tables de coin de 60 po.
- LF indique un châssis long pour les tables de coin de 66 po à 96 po.
- Un capteur anticollision (S) est compris de série. Pour un contrôleur à affichage, ajouter D à la fin du code de produit et 165 \$ au prix courant.
- Préciser le fini peint : BLK-Noir, DWT-Blanc de blancs, TUN-Tungstène.
- REMARQUE : lors de l'intégration de tables réglables en hauteur FreeFit avec des meubles de rangement, il est recommandé d'utiliser uniquement des bases à 2 étages (codes commençant par FT5).

PRODUIT CODE	PRIX	TAILLE MIN/MAX	LARGEUR MIN/MAX	PROFONDEUR MIN/MAX	POIDS LB	VOL PI <sup>3</sup>
FTM5B2BSF	4067	27.5" - 47"	60" - 60"	54" - 60"	129	4.7
FTM5B2BLF	4081	27.5" - 47"	66" - 96"	54" - 60"	129	4.7

**FTM6B2B-F • Piétement table média, course régulière**

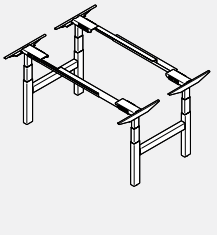

- L'ensemble comprend deux traverses, quatre porte-à-faux, quatre montants de hauteur accrue et deux contrôleurs.
- SF indique un châssis court pour les tables de coin de 60 po.
- LF indique un châssis long pour les tables de coin de 66 po à 96 po.
- Un capteur anticollision (S) est compris de série. Pour un contrôleur à affichage, ajouter D à la fin du code de produit et 165 \$ au prix courant.
- Préciser le fini peint : BLK-Noir, DWT-Blanc de blancs, TUN-Tungstène.
- REMARQUE : lors de l'intégration de tables réglables en hauteur FreeFit avec des meubles de rangement, il est recommandé d'utiliser uniquement des bases à 2 étages (codes commençant par FT5).

PRODUIT CODE	PRIX	TAILLE MIN/MAX	LARGEUR MIN/MAX	PROFONDEUR MIN/MAX	POIDS LB	VOL PI <sup>3</sup>
FTM6B2BSF	4294	22.5" - 48.5"	60" - 60"	54" - 60"	129	4.7
FTM6B2BLF	4308	22.5" - 48.5"	66" - 96"	54" - 60"	129	4.7

LP = Thermally Fused Laminate, HP = High Pressure Laminate.

**FTWR • Surface de travail rectangulaire**

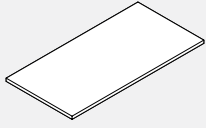

- Les surfaces de travail rectangulaires sont réversibles et peuvent être interchangeables sur place.
- Préciser le fini LP ou HP et le fini du chant en PVC.
- L'option passe-fils pour les surfaces inférieures à 64" est TC - Centre supérieur uniquement.
- Spécification :
- Pour les surfaces de travail de 23 po P, utiliser un piétement à course régulière FT52(S/L)F24CL/TL ou à course accrue FT62(S/L)F24CL/TL.
- Pour les surfaces de travail de 29 po P, utiliser un piétement à course régulière FT52(S/L)F30CL/TL ou à course accrue FT62(S/L)F30CL/TL.
- Pour les surfaces de travail de 35 po P, utiliser un piétement à course régulière FT5(S/L)F30CL/TL ou à course accrue FT6(S/L)F30CL/TL.
- Les surfaces de travail de 35 po P ne peuvent être utilisées avec les piétements dos à dos.
- Pour les piétements dos à dos, utiliser le tableau suivant :
- FTW(23/29)46, FT(5/6)B2B48
- FTW(23/29)52, FT(5/6)B2B54
- FTW(23/29)58, FT(5/6)B2B60
- FTW(23/29)64, FT(5/6)B2B66
- FTW(23/29)72, FT(5/6)B2B72
- FTW(23/29)76, FT(5/6)B2B72
- FTW(23/29)82, FT(5/6)B2B72

PRODUIT CODE	PRIX		TAILLE(POUCES)			POIDS LB	VOL PP
	LP	HP	H	L	P		
FTWR2328	149	191	1	28	23	20	1.16
FTWR2334	165	215	1	34	23	24	1.40
FTWR2340	212	279	1	40	23	28	1.64
FTWR2346	245	329	1	46	23	31	1.84
FTWR2352	290	383	1	52	23	36	2.08
FTWR2358	326	430	1	58	23	40	2.32
FTWR2364	340	449	1	64	23	44	2.56
FTWR2370	355	470	1	70	23	48	3.80
FTWR2376	381	501	1	76	23	52	3.03
FTWR2382	410	537	1	82	23	56	3.27
FTWR2928	173	227	1	28	29	25	1.46
FTWR2934	202	265	1	34	29	30	1.76
FTWR2940	283	371	1	40	29	35	2.06
FTWR2946	290	383	1	46	29	40	2.32
FTWR2952	317	408	1	52	29	45	2.62
FTWR2958	340	449	1	58	29	50	2.92
FTWR2964	353	469	1	64	29	55	3.22
FTWR2970	374	495	1	70	29	60	3.52
FTWR2976	398	524	1	76	29	65	3.83
FTWR2982	443	579	1	82	29	71	4.13
FTWR3528	178	234	1	28	35	30	2.00
FTWR3534	210	275	1	34	35	35	2.00
FTWR3540	295	385	1	40	35	40	2.50
FTWR3546	378	471	1	46	35	48	2.80
FTWR3552	420	526	1	52	35	54	3.16
FTWR3558	466	583	1	58	35	60	3.52
FTWR3564	508	637	1	64	35	67	3.89
FTWR3570	552	691	1	70	35	73	4.25
FTWR3576	594	743	1	76	35	79	4.62
FTWR3582	639	800	1	82	35	85	4.98

**FTWRR • Surface retour rectangulaire**

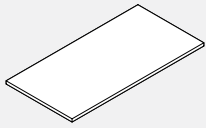

- Les surfaces retour rectangulaires sont réversibles et peuvent être interchangeables sur place.
- Préciser le fini LP ou HP et le fini du chant en PVC.
- Deux ferrures de raccord plates comprises.
- Spécification :
- Pour les surfaces de travail de 23 po P, utiliser un piétement à course régulière FT51SR24CL/TL ou à course accrue FT61SR24CL/TL.
- Pour les surfaces de travail de 29 po P, utiliser un piétement à course régulière FT51SR30CL/TL ou à course accrue FT61SR30CL/TL.

PRODUIT CODE	PRIX		TAILLE(POUCES)			POIDS LB	VOL PP
	LP	HP	H	L	P		
FTWRR2329	149	191	1	29	23	20	1.16
FTWRR2335	165	215	1	35	23	24	1.40
FTWRR2341	212	279	1	41	23	28	1.64
FTWRR2347	254	336	1	47	23	32	1.88
FTWRR2353	297	392	1	53	23	36	2.12
FTWRR2359	333	438	1	59	23	40	2.36
FTWRR2929	173	227	1	29	29	25	1.46
FTWRR2935	202	265	1	35	29	30	1.76
FTWRR2941	283	371	1	41	29	35	2.06
FTWRR2947	297	392	1	47	29	40	2.36
FTWRR2953	323	418	1	53	29	46	2.67
FTWRR2959	347	458	1	59	29	51	2.97

**FTWR • Surface de travail fin de course rectangulaire**

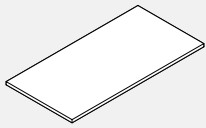

- Les surfaces de travail fin de course rectangulaires sont réversibles et peuvent être interchangeables sur place.
- Préciser le fini LP ou HP et le fini du chant en PVC.
- Spécification :
- Pour les surfaces de travail de 23 po P, utiliser un piétement à course régulière FT52(S/F)L24CL/TL ou à course accrue FT62(S/F)L24CL/TL.
- Pour les surfaces de travail de 29 po P, utiliser un piétement à course régulière FT52(S/F)L30CL/TL ou à course accrue FT62(S/F)L30CL/TL.
- Pour les piétements dos à dos, utiliser le tableau suivant :
- FTWR(23/29)51, FT(5/6)B2B60
- FTWR(23/29)62, FT(5/6)B2B66

PRODUIT CODE	PRIX		TAILLE(POUCES)			POIDS LB	VOL PP
	LP	HP	H	L	P		
FTWR2351	326	430	1	51	23	40	2.02
FTWR2362	340	449	1	62	23	44	2.5
FTWR2951	340	449	1	51	29	50	2.54
FTWR2962	353	528	1	62	29	55	3.15

LP = mélamine (stratifié thermofusionné), HP = stratifié hauteur pression.

**FTWCC • Surface de travail de coin à 90 degrés**

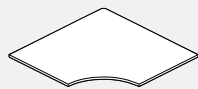

- Surface de travail de coin à 90 degrés.
- Préciser le fini LP ou HP et le fini du chant en PVC.
- Spécification :
- Pour une surface se raccordant à une surface de travail de 23 po P, utiliser un piétement à course régulière FT539FS24CL ou à course accrue FT539FS24CL.
- Pour une surface se raccordant à une surface de travail de 29 po P, utiliser un piétement à course régulière FT539FS30CL ou à course accrue FT639FS30CL.

PRODUIT CODE	PRIX		TAILLE (POUCES)			POIDS		VOL
	LP	HP	H	L	P	LB	PP	
FTWCC234023	549	603	1	40	40	70	1.50	
FTWCC234623	565	620	1	46	46	75	2.00	
FTWCC235223	647	712	1	52	52	80	4.69	
FTWCC235823	828	910	1	58	58	100	5.84	
FTWCC294029	549	603	1	40	40	70	1.50	
FTWCC294629	549	603	1	46	46	75	3.67	
FTWCC295229	647	712	1	52	52	80	4.69	
FTWCC295829	828	910	1	58	58	100	5.84	

**FTWEC • Surface de travail de coin allongée à 90 degrés, gauche**

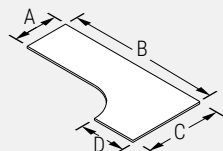

- Surface de travail de coin allongée à 90 degrés, gauche.
- Préciser le fini LP ou HP et le fini du chant en PVC.
- Spécification :
- Pour une table se raccordant à des surfaces de travail de 23 po P (A et D), utiliser un piétement à course régulière FT539F(S/L)24CL ou à course accrue FT639F(S/L)24CL.
- Pour une table se raccordant à des surfaces de travail de 29 po P (A et D), utiliser un piétement à course régulière FT539F(S/L)30CL ou à course accrue FT639F(S/L)30CL.

**NOTE: FTWEC**

A	B	C	D
PROFONDEUR	LONGUEUR	LARGEUR	PROFONDEUR

PRODUIT CODE	PRIX		TAILLE (POUCES)			POIDS		VOL
	LP	HP	H	L	P	LB	PP	
FTWEC23584023	741	927	1	58	40	115	2.55	
FTWEC23644023	824	1030	1	64	40	127	2.81	
FTWEC23704023	901	1128	1	70	40	138	3.07	
FTWEC23764023	963	1200	1	76	40	150	3.34	
FTWEC23824023	1020	1275	1	82	40	162	3.60	
FTWEC23584623	763	955	1	58	46	115	2.55	
FTWEC23644623	849	1060	1	64	46	127	2.81	
FTWEC23704623	928	1162	1	70	46	138	3.07	
FTWEC23764623	991	1236	1	76	46	150	3.34	
FTWEC23824623	1051	1313	1	82	46	162	3.60	
FTWEC23585223	787	985	1	58	52	130	2.88	
FTWEC23645223	872	1093	1	64	52	143	3.18	
FTWEC23705223	956	1197	1	70	52	156	3.48	
FTWEC23765223	1020	1273	1	76	52	170	3.77	
FTWEC23825223	1082	1353	1	82	52	183	4.07	
FTWEC23645823	901	1125	1	64	58	160	3.54	
FTWEC23705823	986	1232	1	70	58	174	3.88	
FTWEC23765823	1051	1312	1	76	58	189	4.21	
FTWEC23825823	1114	1394	1	82	58	204	4.54	
FTWEC29584029	771	965	1	58	40	115	2.55	
FTWEC29644029	858	1071	1	64	40	127	2.81	
FTWEC29704029	936	1173	1	70	40	138	3.07	
FTWEC29764029	1000	1247	1	76	40	150	3.34	
FTWEC29824029	1060	1327	1	82	40	162	3.60	
FTWEC29584629	794	993	1	58	46	115	2.55	
FTWEC29644629	883	1102	1	64	46	127	2.81	
FTWEC29704629	966	1208	1	70	46	138	3.07	
FTWEC29764629	1031	1286	1	76	46	150	3.34	
FTWEC29824629	1093	1366	1	82	46	162	3.60	
FTWEC29585229	818	1024	1	58	52	130	2.88	
FTWEC29645229	908	1136	1	64	52	143	3.18	
FTWEC29705229	994	1243	1	70	52	156	3.48	
FTWEC29765229	1060	1324	1	76	52	170	3.77	
FTWEC29825229	1125	1407	1	82	52	183	4.07	
FTWEC29645829	935	1170	1	64	58	160	3.54	
FTWEC29705829	1025	1282	1	70	58	174	3.88	
FTWEC29765829	1093	1365	1	76	58	189	4.21	
FTWEC29825829	1159	1451	1	82	58	204	4.54	

LP = mélamine (stratifié thermofusionné), HP = stratifié hauteur pression.



**FTWEC • Surface de travail de coin allongée à 90 degrés, droit**

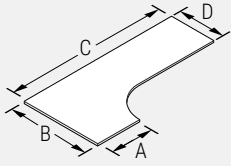

- Surface de travail de coin allongée à 90 degrés, droite.
- Préciser le fini LP ou HP et le fini du chant en PVC.
- Spécification :
- Pour une table se raccordant à des surfaces de travail de 23 po P (A et D), utiliser un piétement à course régulière FT539F(S/L)-24CL ou à course accrue FT639F(S/L)24CL.
- Pour une table se raccordant à des surfaces de travail de 29 po P (A et D), utiliser un piétement à course régulière FT539F(S/L)-30CL ou à course accrue FT639F(S/L)30CL.

**NOTE: FTWEC**

A	B	C	D
PROFONDEUR	LONGUEUR	LARGEUR	PROFONDEUR

PRODUIT CODE	PRIX		TAILLE (POUCES)			POIDS LB	VOL PP
	LP	HP	H	L	P		
FTWEC23405823	741	927	1	58	40	115	2.55
FTWEC23406423	824	1030	1	64	40	127	2.81
FTWEC23407023	901	1128	1	70	40	138	3.07
FTWEC23407623	963	1200	1	76	40	150	3.34
FTWEC23408223	1020	1275	1	82	40	162	3.60
FTWEC23465823	763	955	1	58	46	115	2.55
FTWEC23466423	849	1060	1	64	46	127	2.81
FTWEC23467023	928	1162	1	70	46	138	3.07
FTWEC23467623	991	1236	1	76	46	150	3.34
FTWEC23468223	1051	1313	1	82	46	162	3.6
FTWEC23525823	787	985	1	58	52	130	2.88
FTWEC23526423	872	1093	1	64	52	143	3.18
FTWEC23527023	956	1197	1	70	52	156	3.48
FTWEC23527623	1020	1273	1	76	52	170	3.77
FTWEC23528223	1082	1353	1	82	52	183	4.07
FTWEC23586423	901	1125	1	64	58	160	3.54
FTWEC23587023	986	1232	1	70	58	174	3.88
FTWEC23587623	1051	1312	1	76	58	189	4.21
FTWEC23588223	1114	1394	1	82	58	204	4.54
FTWEC29405829	771	965	1	58	40	115	2.55
FTWEC29406429	858	1071	1	64	40	127	2.81
FTWEC29407029	936	1173	1	70	40	138	3.07
FTWEC29407629	1000	1247	1	76	40	150	3.34
FTWEC29408229	1060	1327	1	82	40	162	3.60
FTWEC29465829	794	993	1	58	46	115	2.55
FTWEC29466429	883	1102	1	64	46	127	2.81
FTWEC29467029	966	1208	1	70	46	138	3.07
FTWEC29467629	1031	1286	1	76	46	150	3.34
FTWEC29468229	1093	1366	1	82	46	162	3.6
FTWEC29525829	818	1024	1	58	52	130	2.88
FTWEC29526429	908	1136	1	64	52	143	3.18
FTWEC29527029	994	1243	1	70	52	156	3.48
FTWEC29527629	1060	1324	1	76	52	170	3.77
FTWEC29528229	1125	1407	1	82	52	183	4.07
FTWEC29586429	935	1170	1	64	58	160	3.54
FTWEC29587029	1025	1282	1	70	58	174	3.88
FTWEC29587629	1093	1365	1	76	58	189	4.21
FTWEC29588229	1159	1451	1	82	58	204	4.54

**FTWRE • Surface de rallonge de retour rectangulaire**

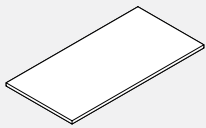

- Surface de rallonge de retour rectangulaire.
- Préciser le fini LP ou HP et le fini du chant en PVC.
- Deux ferrures de raccord plates comprises.
- Spécification :
- Les surfaces de travail doivent être utilisées uniquement avec les surfaces de travail de coin allongées à 90 degrés.
- Le module FTWRE23 s'utilise avec le module FTWEC23xxx23.
- Le module FTWRE29 s'utilise avec le module FTWEC29xxx29.

PRODUIT CODE	PRIX		TAILLE (POUCES)			POIDS LB	VOL PP
	LP	HP	H	L	P		
FTWRE2324	136	180	1	24	23	16	0.96
FTWRE2330	149	191	1	30	23	20	1.20
FTWRE2336	165	215	1	36	23	25	1.44
FTWRE2924	163	209	1	24	29	21	1.21
FTWRE2930	173	227	1	30	29	26	1.51
FTWRE2936	202	265	1	36	29	31	1.81

**FTWTC • Surface de travail de coin à 120 degrés**



- Surface de travail de coin à 120 degrés.
- Préciser le fini LP ou HP et le fini du chant en PVC.
- Spécification :
- Pour une table se raccordant à des surfaces de travail de 23 po P (A et C), utiliser un piétement à course régulière FT531F(S/L)-24CL ou à course accrue FT531F(S/L)24CL.
- Pour une table se raccordant à des surfaces de travail de 29 po P (A et D), utiliser un piétement à course régulière FT531F(S/L)-30CL ou à course accrue FT631F(S/L)30CL.
- Le rayon intérieur est de 17,5po.

PRODUIT CODE	PRIX		TAILLE (POUCES)			POIDS LB	VOL PP
	LP	HP	H	L	P		
FTWTC234623	773	1077	1	46	23	165	3.67
FTWTC235223	773	1077	1	52	23	211	4.69
FTWTC235823	1389	1961	1	58	23	263	5.84
FTWTC236423	1389	1961	1	64	23	320	7.11
FTWTC294629	773	1077	1	46	29	165	3.67
FTWTC295229	773	1077	1	52	29	211	4.69
FTWTC295829	1389	1961	1	58	29	263	5.84
FTWTC296429	1389	1961	1	64	29	320	7.10

LP = mélamine (stratifié thermofusionné), HP = stratifié hauteur pression.



**FTWMR • Surface pour table média**

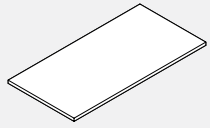

- Surface pour table média.
- Préciser le fini LP ou HP et le fini du chant en PVC.
- Spécification :
- Pour les tables FTWMR5460/6060, utiliser un piétement à course régulière FTM5B2BSF ou à course accrue FTM6B2BSF.
- Pour toutes les autres tables, utiliser un piétement à course régulière FTM5B2BLF ou à course accrue FTM6B2BLF.

PRODUIT CODE	PRIX			TAILLE(POUCES)			POIDS		VOL
	LP	HP		H	L	P	LB	PI <sup>3</sup>	
FTWMR5460	557	769		1	60	54	96	5.63	
FTWMR5466	607	842		1	66	54	106	6.19	
FTWMR5472	658	915		1	72	54	115	6.75	
FTWMR5478	706	987		1	78	54	125	7.31	
FTWMR5484	758	1058		1	84	54	135	7.88	
FTWMR5490	807	1131		1	90	54	144	8.44	
FTWMR5496	859	1201		1	96	54	154	9.00	
FTWMR6060	611	850		1	60	60	107	6.25	
FTWMR6066	667	930		1	66	60	118	6.88	
FTWMR6072	723	1009		1	72	60	128	7.50	
FTWMR6078	778	1088		1	78	60	139	8.13	
FTWMR6084	833	1166		1	84	60	150	8.75	
FTWMR6090	890	1247		1	90	60	160	9.38	
FTWMR6096	944	1327		1	96	60	171	10.00	

**FTMT5145 • Support TV**

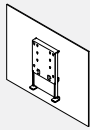

- Support TV pour tables multimédia FreeFit.
- Comprend le support TV/écran et le matériel de montage.
- La taille maximale du téléviseur est de 50".
- Le panneau arrière est en feutre PET.

PRODUIT CODE	PRIX LP	TAILLE(POUCES)			POIDS		VOL
		H	L	P	LB	PI <sup>3</sup>	
FTMT5145	616	40.5	51	4	16.82	4.8	

**FTB-L • Boîtier en stratifié pour patte en C, gauche**

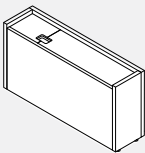

- Boîtier en stratifié pour recouvrir une patte FreeFit en C sur le côté gauche.
- Comprend une doublure en feutre sur le dessus.
- Le panneau latéral court est amovible pour accéder à l'intérieur.
- Veuillez spécifier les finitions stratifié basse pression, bordure PVC et feutre.
- REMARQUE : lors de l'intégration de tables réglables en hauteur FreeFit avec des meubles de rangement, il est recommandé d'utiliser uniquement

PRODUIT CODE	PRIX LP	TAILLE(POUCES)			POIDS		VOL
		H	L	P	LB	PI <sup>3</sup>	
FTB23L	510	18	23	9	47	2	
FTB29L	534	18	29	9	55	3	
FTB35L	556	18	35	9	67	3	

des bases à 2 étages (codes commençant par FT5).

**FTB-R • Boîtier en stratifié pour patte en C, droite**

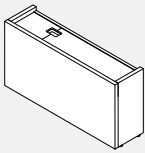

- Boîtier en stratifié pour recouvrir une patte FreeFit en C sur le côté droit.
- Comprend une doublure en feutre sur le dessus.
- Le panneau latéral court est amovible pour accéder à l'intérieur.
- Veuillez spécifier les finitions stratifié basse pression, bordure PVC et feutre.
- REMARQUE : lors de l'intégration de tables réglables en hauteur FreeFit avec des meubles de rangement, il est recommandé d'utiliser uniquement

PRODUIT CODE	PRIX LP	TAILLE(POUCES)			POIDS		VOL
		H	L	P	LB	PI <sup>3</sup>	
FTB23R	510	18	23	9	47	2	
FTB29R	534	18	29	9	55	3	
FTB35R	556	18	35	9	67	3	

des bases à 2 étages (codes commençant par FT5).

**FTB • Boîtier en stratifié pour patte en T**

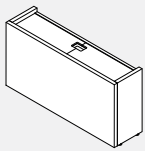

- Boîtier en stratifié pour recouvrir une patte FreeFit en T.
- Comprend une doublure en feutre sur le dessus.
- Le panneau latéral court est amovible pour accéder à l'intérieur.
- Veuillez spécifier les finitions stratifié basse pression, bordure PVC et feutre.
- REMARQUE : lors de l'intégration de tables réglables en hauteur FreeFit avec des meubles de rangement, il est recommandé d'utiliser uniquement

PRODUIT CODE	PRIX LP	TAILLE(POUCES)			POIDS		VOL
		H	L	P	LB	PI <sup>3</sup>	
FTB23	510	18	23	9	47	2	
FTB29	534	18	29	9	55	3	
FTB35	556	18	35	9	67	3	

des bases à 2 étages (codes commençant par FT5).

**FTB • Boîtier en stratifié pour multimédia**

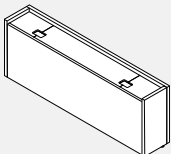

- Boîtier en stratifié pour une base de table FreeFit Media.
- Comprend une doublure en feutre en haut.
- Le panneau latéral est amovible pour accéder à l'intérieur.
- Veuillez spécifier le stratifié basse pression, les bordures en PVC et la finition en feutre.
- REMARQUE : lors de l'intégration de tables réglables en hauteur FreeFit avec des meubles de rangement, il est recommandé d'utiliser uniquement

PRODUIT CODE	PRIX LP	TAILLE(POUCES)			POIDS		VOL
		H	W	D	LB	PI <sup>3</sup>	
FTB54	802	18	54	9	110	5	
FTB60	930	18	60	9	134	6	

des bases à 2 étages (codes commençant par FT5).

LP = mélamine (stratifié thermofusionné), HP = stratifié hauteur pression.

## FTCRBFO • Crédence, BF / Ouvert

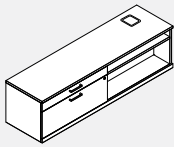

- Rangement crédence avec passe-fils pour accueillir une base FreeFit C-leg.
- Oeillet disponible uniquement en BLK - Noir
- Recommandé pour une utilisation avec les bases de la gamme standard uniquement.
- Une serrure inclus.
- Une étagère réglable inclus.
- Serrure électronique en option disponible en position verticale. Veuillez spécifier V - Vertical et ajouter 231,00 \$ au prix liste.

PRODUIT CODE	PRIX			TAILLE (POUCES)			POIDS VOL			VOL PP
	LP	B	W	H(LP/B)	H(W)	W	D	LB		
FTCRBFO2060	1912	2093	2167	19.94	20.5	60	20	202	20	
FTCRBFO2066	1969	2166	2247	19.94	20.5	66	20	220	22	
FTCRBFO2072	2072	2286	2374	19.94	20.5	72	20	254	24	
FTCRBFO2460	1987	2175	2254	19.94	20.5	60	24	202	20	
FTCRBFO2466	2049	2254	2338	19.94	20.5	66	24	220	22	
FTCRBFO2472	2155	2377	2469	19.94	20.5	72	24	254	24	

- L'arrière de l'unité où se trouve le pied est ouvert, l'unité est destinée à être entourée de panneaux ou contre un mur.
- REMARQUE : lors de l'intégration de tables réglables en hauteur FreeFit avec des meubles de rangement, il est recommandé d'utiliser uniquement des bases à 2 étages (codes commençant par FT5).

## FTCROBF • Crédence, Ouvert / BF

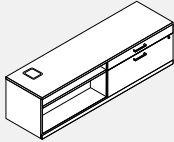

- Rangement crédence avec passe-fils pour accueillir une FreeFit C-leg
- Oeillet disponible uniquement en BLK - Noir
- Recommandé pour une utilisation avec les bases de la gamme standard uniquement.
- Une serrure inclus.
- Une étagère réglable inclus.
- Serrure électronique en option disponible en position verticale. Veuillez spécifier V - Vertical et ajouter 231,00 \$ au prix liste.

PRODUIT CODE	PRIX			TAILLE (POUCES)			POIDS VOL			VOL PP
	LP	B	W	H(LP/B)	H(W)	W	D	LB		
FTCROBF2060	1912	2093	2167	19.94	20.5	60	20	202	20	
FTCROBF2066	1969	2166	2247	19.94	20.5	66	20	220	22	
FTCROBF2072	2072	2286	2374	19.94	20.5	72	20	254	24	
FTCROBF2460	1987	2175	2254	19.94	20.5	60	24	202	20	
FTCROBF2466	2049	2254	2338	19.94	20.5	66	24	220	22	
FTCROBF2472	2155	2377	2469	19.94	20.5	72	24	254	24	

- L'arrière de l'unité où se trouve le pied est ouvert, l'unité est destinée à être entourée de panneaux ou contre un mur.
- REMARQUE : lors de l'intégration de tables réglables en hauteur FreeFit avec des meubles de rangement, il est recommandé d'utiliser uniquement des bases à 2 étages (codes commençant par FT5).

## FTCRBFO-T • Crédence, BF / Ouvert

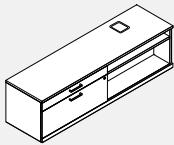

- Rangement crédence avec passe-fils pour accueillir une FreeFit T-leg
- Oeillet disponible uniquement en BLK - Noir
- Recommandé pour une utilisation avec les bases de la gamme standard uniquement.
- Une serrure inclus.
- Une étagère réglable inclus.
- Serrure électronique en option disponible en position verticale. Veuillez spécifier V - Vertical et ajouter 231,00 \$ au prix liste.

PRODUIT CODE	PRIX			TAILLE (POUCES)			POIDS VOL			VOL PP
	LP	B	W	H(LP/B)	H(W)	W	D	LB		
FTCRBFO2060T	1912	2093	2167	19.94	20.5	60	20	202	20	
FTCRBFO2066T	1969	2166	2247	19.94	20.5	66	20	220	22	
FTCRBFO2072T	2072	2286	2374	19.94	20.5	72	20	254	24	
FTCRBFO2460T	1987	2175	2254	19.94	20.5	60	24	202	20	
FTCRBFO2466T	2049	2254	2338	19.94	20.5	66	24	220	22	
FTCRBFO2472T	2155	2377	2469	19.94	20.5	72	24	254	24	

- L'arrière de l'unité où se trouve le pied est ouvert, l'unité est destinée à être entourée de panneaux ou contre un mur.
- REMARQUE : lors de l'intégration de tables réglables en hauteur FreeFit avec des meubles de rangement, il est recommandé d'utiliser uniquement des bases à 2 étages (codes commençant par FT5).

## FTCROBF-T • Crédence, Ouvert / BF

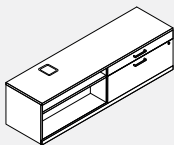

- Rangement crédence avec passe-fils pour accueillir une FreeFit T-leg
- Oeillet disponible uniquement en BLK - Noir
- Recommandé pour une utilisation avec les bases de la gamme standard uniquement.
- Une serrure inclus.
- Une étagère réglable inclus.
- Serrure électronique en option disponible en position verticale. Veuillez spécifier V - Vertical et ajouter 231,00 \$ au prix liste.

PRODUIT CODE	PRIX			TAILLE (POUCES)			POIDS VOL			VOL PP
	LP	B	W	H(LP/B)	H(W)	W	D	LB		
FTCROBF2060T	1912	2093	2167	19.94	20.5	60	20	202	20	
FTCROBF2066T	1969	2166	2247	19.94	20.5	66	20	220	22	
FTCROBF2072T	2072	2286	2374	19.94	20.5	72	20	254	24	
FTCROBF2460T	1987	2175	2254	19.94	20.5	60	24	202	20	
FTCROBF2466T	2049	2254	2338	19.94	20.5	66	24	220	22	
FTCROBF2472T	2155	2377	2469	19.94	20.5	72	24	254	24	

- L'arrière de l'unité où se trouve le pied est ouvert, l'unité est destinée à être entourée de panneaux ou contre un mur.
- REMARQUE : lors de l'intégration de tables réglables en hauteur FreeFit avec des meubles de rangement, il est recommandé d'utiliser uniquement des bases à 2 étages (codes commençant par FT5).

LP = mélamine (stratifié thermofusionné), HP = stratifié hauteur pression.

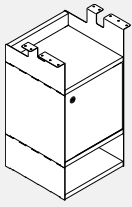
**FTSSPH12BFB • Caisson Cube suspendu, une boîte de classement et deux boîtes ouvertes**

- Caisson suspendu avec une boîte de classement au milieu et deux boîtes ouvertes, une en haut et une en bas.
- Se fixe sous une surface de travail avec les vis fournies.
- Dimensions intérieures du classeur : 11 7/8" h x 11 13/16" l x 10 7/16" p.
- Comprend quatre roulettes verrouillables, un plateau d'accessoires en feu-tre, un diviseur en fil chromé et un verrou en option (doit spécifier "K" avant l'option gauche ou droite)
- Le diviseur de fil métallique est chromé et se trouve à 3 7/16" de chaque côté et est interchangeable.
- Le verrou de la porte du classeur, si spécifié, est situé dans le coin supérieur droit pour le caisson droit et dans le coin supérieur gauche pour le caisson gauche.
- Les étagères du bas, du milieu et du haut, la porte d'entrée et le dos sont en stratifié basse pression de 3/4".
- Les côtés sont en métal enduit de poudre.
- Unité est expédié démonté.
- NOTA : À utiliser uniquement avec les bases FreeFit de la gamme standard (FT5 et FTM5).

CODE DE PRODUIT	PRIX	DIMENSIONS (PO)			POIDS LB	VOLUME PI³
		H	L	P		
<b>Sans Serrure</b>						
FTSSPH12BFBR	444	24	12	12	26	2.33
FTSSPH12BFBL	444	24	12	12	26	2.33
<b>Avec Serrure</b>						
FTSSPH12BFBKR	457	24	12	12	26	2.33
FTSSPH12BFBKL	457	24	12	12	26	2.33

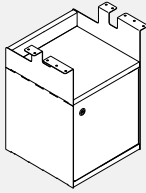
**FTSSPH12BF • Caisson Cube suspendu, une boîte de classement**

- Caisson suspendu avec une boîte de classement en bas et une boîte ouverte en haut.
- Se fixe sous une surface de travail avec les vis fournies.
- Dimensions intérieures du classeur : 11 7/8" h x 11 13/16" l x 10 7/16" p.
- Comprend quatre roulettes verrouillables, un plateau d'accessoires en feu-tre, un diviseur en fil chromé et un verrou en option (doit spécifier "K" avant l'option gauche ou droite)
- Le diviseur de fil métallique est chromé et se trouve à 3 7/16" de chaque côté et est interchangeable.
- Le verrou de la porte du classeur, si spécifié, est situé dans le coin supérieur droit pour le piedestal droit et dans le coin supérieur gauche pour le piedestal gauche.
- Les étagères du bas, du milieu et du haut, la porte d'entrée et le dos sont en stratifié basse pression de 3/4".
- Les côtés sont en métal enduit de poudre.
- Unité est expédié démonté.

CODE DE PRODUIT	PRIX	DIMENSIONS (PO)			POIDS LB	VOLUME PI³
		H	L	P		
<b>Sans Serrure</b>						
FTSSPH12BFR	334	18.5	12	12	20	1.83
FTSSPH12BFL	334	18.5	12	12	20	1.83
<b>Avec Serrure</b>						
FTSSPH12BFKR	347	18.5	12	12	20	1.83
FTSSPH12BFKL	347	18.5	12	12	20	1.83

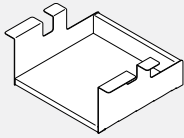
**FTSSPH12B • Boîte à piedestal suspendue Cube**

- Boîte ouverte suspendu.
- Se fixe sous une surface de travail avec les vis fournies pour créer une boîte ouverte.
- Les étagères du bas, du milieu et du haut, la porte d'entrée et le dos sont en stratifié basse pression de 3/4".
- Les côtés sont en métal enduit de poudre.
- Unité est expédié démonté.

CODE DE PRODUIT	PRIX	DIMENSIONS (PO)			POIDS LB	VOLUME PI³
		H	L	P		
FTSSPH12B	136	6	12	12	6	0.96

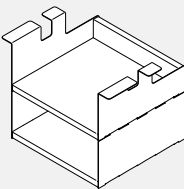
**FTSSPH12BB • Caisson Cube suspendu, deux boîtes ouvertes**

- Caisson suspendu avec deux boîtes ouvertes.
- Se fixe sous une surface de travail avec les vis fournies.
- Les étagères du bas, du milieu et du haut, la porte d'entrée et le dos sont en stratifié basse pression de 3/4".
- Les côtés sont en métal enduit de poudre.
- Navires renversés.

CODE DE PRODUIT	PRIX	DIMENSIONS (PO)			POIDS LB	VOLUME PI³
		H	L	P		
FTSSPH12BB	251	11.5	12	12	12	1.42

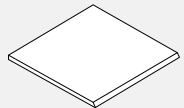
**FTFELT03BC • Revêtement d'étagère en feutre pour caisson Cube**

- La doublure en feutre peut être ajoutée à n'importe quelle étagère arrière fermée.
- Le bord avant est coupé à 45 degrés.

CODE DE PRODUIT	PRIX	DIMENSIONS (PO)			POIDS LB	VOLUME PI³
		H	L	P		
FTFELT03BC	23	12	12	0.38	0.1	0.03

**BRT8D • Prise de courant double**

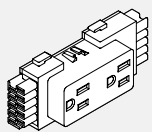

- S'installe par pression dans le module de distribution de l'alimentation.
- Jusqu'à 6 prises doubles par circuit
- xxxD1 = Circuit 1 (circuit tout usage)
- xxxD2 = Circuit 2 (circuit tout usage)
- xxxD3 = Circuit 3 (circuit tout usage)
- xxxDA - Circuit A (circuit spécialisé)
- XW désigne un fini blanc; tous les autres modules sont finis noir de série.

PRODUIT CODE	PRIX	TAILLE(POUCES)			POIDS LB	VOL PI³
		H	L	P		
BRT8D1	35	2	4.625	1.25	0.10	0.01
BRT8D2	35	2	4.625	1.25	0.10	0.01
BRT8D3	35	2	4.625	1.25	0.10	0.01
BRT8DA	35	2	4.625	1.25	0.10	0.01
BRT8DXW1	52	2	4.625	1.25	0.10	0.01
BRT8DXW2	52	2	4.625	1.25	0.10	0.01
BRT8DXW3	52	2	4.625	1.25	0.10	0.01
BRT8DXWA	52	2	4.625	1.25	0.10	0.01

**GAADG • Module à porte d'accès**

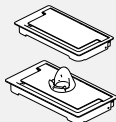

- La porte d'accès à fermeture amortie est posée en retrait pour permettre le passage de câbles.
- Le module est offert dans les finis pour châssis de cloisons de série.
- Le module GAADGDH comprend un support pouvant recevoir la plupart des téléphones cellulaires ou tablettes électroniques. Le support est offert dans un fini blanc uniquement.

PRODUIT CODE	PRIX	TAILLE(POUCES)			POIDS LB	VOL PI³
		H	L	P		
GAADG	60	1.08	5.54	10.09	2	0.04
GAADGDH	65	1.08	5.54	10.09	2	0.04

**GAADCT • Module à porte d'accès avec chemin de câbles**

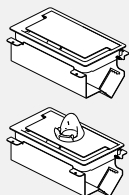

- La porte d'accès à fermeture amortie est posée en retrait pour permettre le passage de câbles lorsqu'elle est fermée.
- Le chemin de câble comporte de série une entrée défonçable pour prise télécom et une surface pour monter une barre d'alimentation.
- Les côtés sont ouverts pour un accès facile.
- Le module est offert dans les finis pour châssis de cloisons de série.
- Le module GAADCTDH comprend un support pouvant recevoir la plupart des téléphones cellulaires ou tablettes électroniques. Le support est offert dans un fini blanc uniquement.

PRODUIT CODE	PRIX	TAILLE(POUCES)			POIDS LB	VOL PI³
		H	L	P		
GAADCT	95	5.07	5.54	10.09	4	0.19
GAADCTDH	103	5.07	5.54	10.09	4	0.19

**GAADCTPD • Module à porte d'accès avec chemin de câbles et barre d'alimentation**

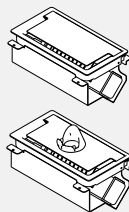

- La barre d'alimentation présente trois prises simples et deux prises USB. Homologuée CSA.
- La porte d'accès à fermeture amortie est posée en retrait pour permettre le passage de câbles lorsqu'elle est fermée.
- Le chemin de câble comporte de série une entrée défonçable pour prise télécom et une surface pour monter une barre d'alimentation.
- Les côtés sont ouverts pour un accès facile.
- Le module est offert dans les finis pour châssis de cloisons de série.
- Le module GAADCTPDDH comprend un support pouvant recevoir la plupart des téléphones cellulaires ou tablettes électroniques. Le support est offert dans un fini blanc uniquement.

PRODUIT CODE	PRIX	TAILLE(POUCES)			POIDS LB	VOL PI³
		H	L	P		
GAADCTPD	208	6.96	5.54	10.09	4	0.20
GAADCTPDDH	212	6.96	5.54	10.09	4	0.20

**BWAEGC00158GC • Barre d'alimentation avec prises USB**

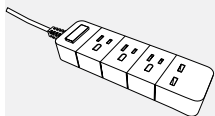

- Barre d'alimentation à 3 prises + 2 prises USB et interrupteur.
- Cordon d'alimentation de 6 pieds.
- Homologuée 15 A, 125 V c.a., 60 Hz, 1 875 W.
- Sorties USB 5 V, 2,6 A (max.)
- Boîtier blanc, cordon blanc.

PRODUIT CODE	PRIX	TAILLE(POUCES)			POIDS LB	VOL PI³
		H	L	P		
BWAEGC00158GC	99	1.3	2.3	1	1	0.02

**BG5 • Passe-câbles rectangulaire**

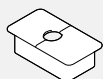

- Choix  
(BLK) Plastique noir  
(GRY) Plastique gris  
(WHT) Plastique blanc

PRODUCT CODE	PRIX	TAILLE(POUCES)			WEIGHT LBS	VOL FT³
		H	W	D		
BG5	36		3.5	2		

**MSPDM • Comprend une prise duplex et deux prises de données**



- Comprend une prise duplex et deux prises de données (RJ45, Cat 6)
- Plastique noir.

PRODUIT CODE	PRIX	TAILLE(POUCES)			POIDS LB	VOL PI³
		H	L	P		
MSPDM	276	2.75	6.5	3.5	2	0.1

**BWAECF • Montant d'alimentation de plafond**

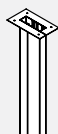

- La canalisation permet de faire courir le câblage d'alimentation électrique et données du plafond jusqu'à la hauteur de la poutre d'alimentation. Convient pour des plafonds pouvant atteindre jusqu'à 9 pi 3 po H.
- Le module en deux pièces facilite la pose du câblage.
- Comprend les ferrures de montage et une collerette de plafond.
- Fini peint.

PRODUIT CODE	PRIX	TAILLE(POUCES)			POIDS LB	VOL PI³
		H	L	P		
BWAECF	312	99.32	2.5	4.74	13	0.48

**BWAECFH • Faisceau de fils d'alimentation de plafond**

- Le faisceau permet de faire courir l'alimentation entre le plafond et le boîtier de distribution en passant la canalisation du poteau d'alimentation au plafond.
- Conduit métallique pour faisceau 8 fils (4 circuits) et boîte de connexion métallique pour le branchement à l'alimentation du bâtiment au-dessus d'un carreau de plafond.
- Le branchement à l'alimentation du bâtiment doit être effectué par un électricien qualifié.
- Poteau d'alimentation au plafond non compris.

PRODUIT CODE	PRIX	TAILLE (POUCES)			POIDS LB	VOL PI³
		H	L	P		
BWAECFH120	410	120	6	6.00	5.00	2
BWAECFH144	459	144	6	6.00	6.00	3

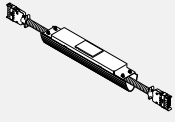
**FTAEC • Connecteur table à table**

- Le connecteur raccorde des tables FreeFit dos à dos et assure un conduit pour l'alimentation électrique et données.
- Permet les branchements lorsque des armoires de rangement sont placées entre des tables dos à dos
- L'ensemble comprend un boîtier en acier formé, un faisceau de câblage courant entre deux boîtiers et un module extrudé fini fusain pour la gestion de câbles.
- L'entrée défonçable sur le couvercle (compris) permet le raccord au poteau d'alimentation au plafond.
- Préciser le fini peint.
- Pour une table à une table jusqu'à 72 "w (sans rangement entre les tables), utilisez FTAEC12.
- Pour la table à la table 78 "w (lorsqu'il n'y a pas de rangement entre les deux), utilisez FTAEC18.
- Pour la table à la table 84 "w (lorsqu'il n'y a pas de rangement entre les deux), utilisez FTAEC24.
- Pour une table à une table jusqu'à 72 "w avec un panderie entre les deux, utilisez FTAEC24.

PRODUIT CODE	PRIX	TAILLE (POUCES)			POIDS LB	VOL PI³
		H	L	P		
FTAEC12	259	3	16	2.3	6.00	0.12
FTAEC18	278	3	22	2.3	8.00	0.15
FTAEC24	294	3	28	2.3	9.00	0.18
FTAEC30	310	3	34	2.3	10.60	0.22
FTAEC36	324	3	40	2.3	12.00	0.24
FTAEC42	348	3	46	2.3	11.60	0.28
FTAEC48	372	3	52	2.3	14.00	0.30

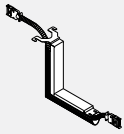
**FTABRC • Connecteur table-Bridges**

- Le connecteur permet de raccorder des tables FreeFit dos à dos à une table Bridges de 29 po H avec une canalisation sous la surface de travail.
- Préciser le fini peint du connecteur. Le module de gestion de câbles est toujours fini fusain.

PRODUIT CODE	PRIX	TAILLE (POUCES)			POIDS LB	VOL PI³
		H	L	P		
FTABRC	219	15	14	2.3	2.4	0.28

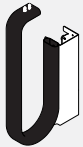
**FTACCL • Module de gestion de câbles pour pied**

- Le module permet la gestion de câbles sous la surface de travail FreeFit, courant le long du pied jusqu'au plancher.
- Le module ne peut être utilisé qu'avec les tables FreeFit régulières et média. Le module ne convient pas pour les tables FreeFit dos à dos.
- Le module comprend un boîtier de gestion de câbles, des aimants, des vis et une chaîne porte-câbles.
- Le module se fixe de façon aimantée au pied de la table FreeFit; la chaîne porte-câbles se visse à la face inférieure de la surface de travail.
- Préciser le fini peint du boîtier.

PRODUIT CODE	PRIX	SIZE/INCHES			WEIGHT LBS	VOL FT³
		H	D	W		
FTACCL	388	13	3.2	2	0.06	0.06

**FTAEFF • Boîtier d'alimentation de plancher**

- Borne d'alimentation au plancher pour les applications mettant en jeu des bancs de travail FreeFit uniquement.
- Conduit étanche de 72 po.
- Le branchement à une source d'alimentation doit être effectué par un électricien qualifié.
- Veuillez choisir la couleur de peinture pour le logement.

PRODUIT CODE	PRIX	TAILLE (POUCES)			POIDS LB	VOL PI³
		H	L	P		
FTAEFF	574	13.41	14	2.55	7	0.23

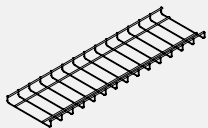
**FFTCB • Chemin de câbles à monter sous la surface de travail**

- Panier peu profond de 8 po de largeur pouvant loger l'excédent de câbles.
- Il peut être facilement détaché des ferrures de suspension en acier (incluses) pour réorganiser les connexions de câbles sous la surface de travail.
- En règle générale, préciser un chemin de câbles d'une longueur inférieure de 30 po à celle de la surface de travail FreeFit.
- Construction en fil d'acier, panier, ferrures et fixations noires.

PRODUCT CODE	PRIX	SIZE/ INCHES			WEIGHT LBS	VOL FT³
		H	W	D		
FFTCB36	78	1	8	8	0.36	0.03
FFTCB48	86	1	16	8	0.73	0.07
FFTCB54	90	1	22	8	1.01	0.10
FFTCB60	97	1	28	8	1.20	0.13
FFTCB66	111	1	34	8	1.56	0.15
FFTCB72	114	1	40	8	1.80	0.18
FFTCB78	123	1	46	8	2.16	0.21
FFTCB84	129	1	52	8	2.39	0.24

**BRACS • Cache-câbles Cable Snake**

- Module de gestion de câbles souple.
- Le module présente deux chemins de câbles, soit un pour les câbles de données ou de communication, l'autre pour les câbles d'alimentation en électricité.
- Fini transparent (CLR) uniquement.

PRODUIT CODE	PRIX	TAILLE (POUCES)			POIDS LB	VOL PI³
		H	L	P		
BRACS	127	30	8	2	3	0.19
BRACSH	213	49	8	2	5	0.27

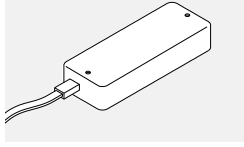
**FTBATT • Pile et chargeur**

- Porte-pile avec câble de recharge à monter à la face inférieure de la surface de travail
- Indicateur de charge de la pile (barres lumineuses à DEL) indiquant la capacité et alarme de pile faible (audio) indiquant que la pile doit être rechargée.
- À pleine charge, la table peut effectuer un cycle de 35 à 45 courses en fonction plage de réglage du montant choisi et de la charge sur la table.

PRODUIT CODE	PRIX	TAILLE (POUCES)			POIDS LB	VOL PI <sup>3</sup>
		H	L	P		
FTBATT	859	1.5	8	3	1.54	0.02

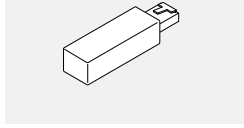
**FTACDS • Capteur anticollision, prise USB**

- Fournit une protection anticollision améliorée.
- Se branche directement dans le montant de pied.
- Une seule prise USB est nécessaire pour une table.

PRODUIT CODE	PRIX	TAILLE (POUCES)			POIDS LB	VOL PI <sup>3</sup>
		H	L	P		
FTACDS	72	0.5	2.36	0.6	0.01	0.01

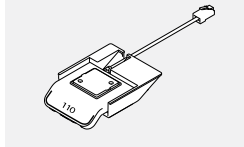
**FTDPG1C • Contrôleur affichage + Bluetooth + rappel**

- Fonction Monter/Descendre; permet d'emmagasiner quatre positions.
- Fonction de rappel par bande lumineuse à DEL, affichage à la hauteur de la table.
- Compatible Bluetooth; il permet de se connecter à l'application de commande Desk Control.

PRODUIT CODE	PRIX	TAILLE (POUCES)			POIDS LB	VOL PI <sup>3</sup>
		H	L	P		
FTDPG1C	166	1	3	4.3	0.4	0.01

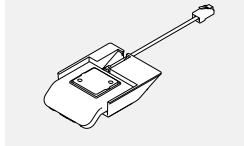
**FTDPG1M • Contrôleur mémoire + Bluetooth + rappel (diodes)**

- Fonction Monter/Descendre; permet d'emmagasiner deux positions.
- Compatible Bluetooth; il permet de se connecter à l'application de commande Desk Control.

PRODUIT CODE	PRIX	TAILLE (POUCES)			POIDS LB	VOL PI <sup>3</sup>
		H	L	P		
FTDPG1M	66	1	3	4.3	0.4	0.01

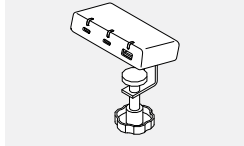
**FTCD2DUSB • Chargeur USB Desk2Device**

- Chargez pratiquement n'importe quel appareil USB directement depuis votre bureau FreeFit. Réduisez l'encombrement des câbles et obtenez un meilleur accès à l'alimentation.
- Le chargeur est alimenté directement par le boîtier de commande d'une table FreeFit, aucune prise de courant supplémentaire n'est nécessaire.
- Comprend un port USB Type-A (sortie 7,5 W), deux ports USB Type-C (sortie 50 W si un port est utilisé, 25 W si les deux sont utilisés).
- Le boîtier est de couleur blanche et les supports sont en noir.
- Peut être monté sur le dessus de la surface de la table ou sous la surface (horizontal ou légèrement incliné).
- Comprend deux supports différents et un tampon en caoutchouc (silicone) pour sécuriser le placement sur une surface de bureau lisse.
- Faible consommation d'énergie en veille de seulement 0,1 W.
- Les diodes LED indiquent soit la charge, soit qu'un appareil actif est connecté.
- Sans PVC (TM).

PRODUIT CODE	PRIX	TAILLE (POUCES)			POIDS LB	VOL PI <sup>3</sup>
		H	L	P		
FTCD2DUSB	422	0.85	3.77	1.96	0.187	0.004



**FreeFit • Table simple, plaques intercalaires d'une hauteur de 21 po**

- Les plaques intercalaires montées sur la table FreeFit, soit sur une table simple ou sur une rangée de tables, sont en retrait de 6,5 po aux deux extrémités (par exemple - une plaque intercalaire installée sur une table FreeFit de 72 po (dimension véritable de 70 po) mesure 57 po).
- Le centre de toutes les plaques intercalaires se trouve toujours à 2,250 po du rebord arrière de la surface de travail. Veuillez prendre note que, pour cette raison, le jeu entre la plaque intercalaire et la surface de travail varie en fonction de l'épaisseur de la plaque (plaques intercalaires de 1,250 po BP sans cadre de 0,750 po et verre sans cadre de 0,250 po).
- Les plaques intercalaires de 48" (dimension réelle de 33") et 66" (dimension réelle de 51") sont munies de 2 ferrures de fixation.
- Les plaques intercalaires de 72" (dimension réelle de 57") sont munies de 3 ferrures de fixation.

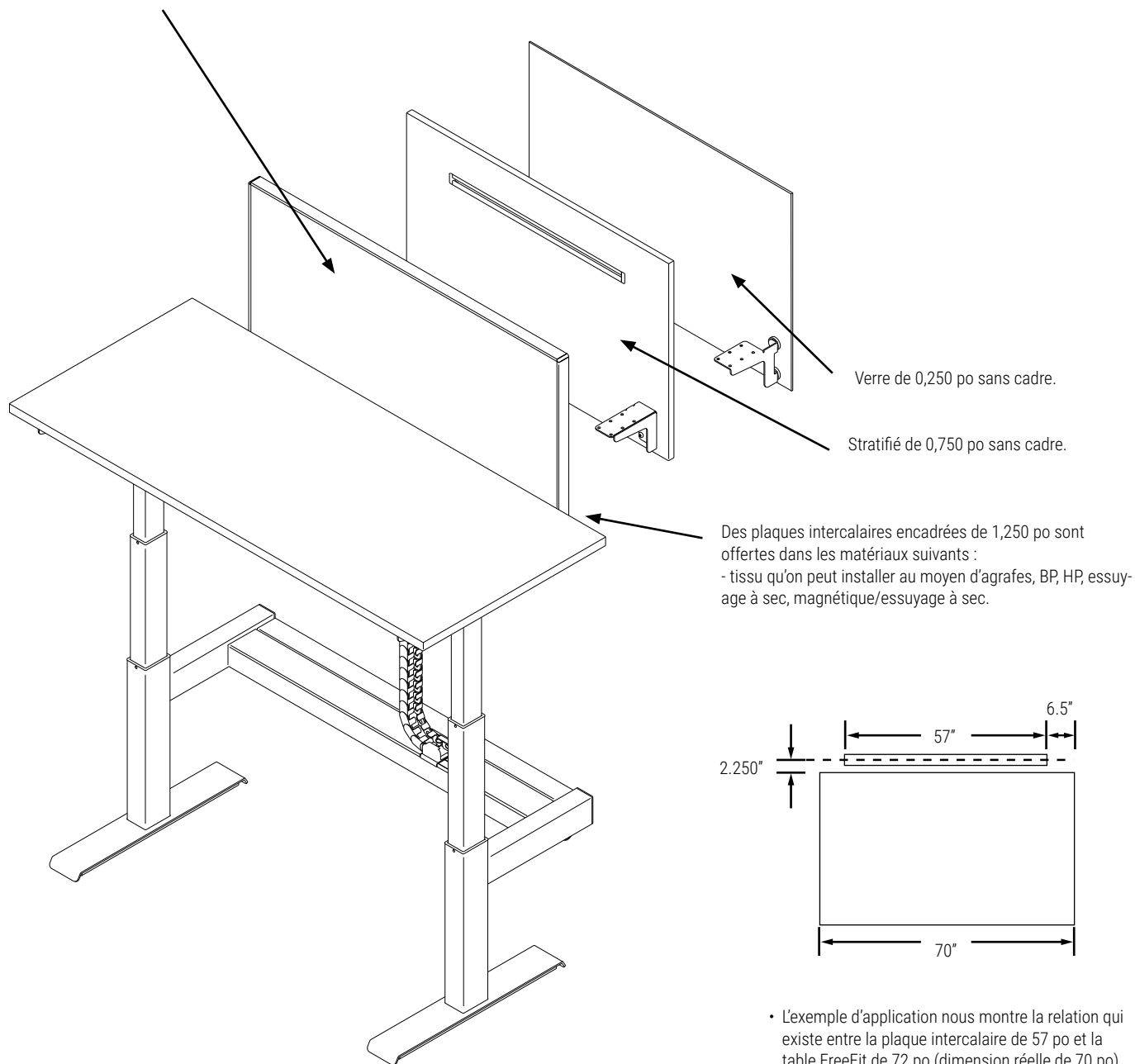

- L'exemple d'application nous montre la relation qui existe entre la plaque intercalaire de 57 po et la table FreeFit de 72 po (dimension réelle de 70 po).
- Exemple de commande :  
BWATMFD72  
(dimension réelle de 57 po) pour la pièce BWA-2D3072A8 (dimension réelle de 70 po)

**FreeFit • Table dos à dos, plaques intercalaires d'une hauteur de 37 po**

- Les plaques intercalaires dos à dos FreeFit, fixes, communes, retenues à la structure de la table sont reculées de 6,5 po aux deux extrémités (par exemple - une plaque intercalaire installée sur une table FreeFit de 72 po (dimension réelle de 70 po) mesure 57 po).
- Le centre de toutes les plaques intercalaires se trouve toujours à 2,250 po du rebord arrière de la surface de travail. Veuillez prendre note que, pour cette raison, le jeu entre la plaque intercalaire et la surface de travail varie en fonction de l'épaisseur de la plaque (plaques intercalaires encadrées de 1,250 po, plaques à BP sans cadre de 0,750 po et verre sans cadre de 0,250 po).
- Plaque intercalaire de 48 po (dimension réelle de 33 po) avec une table de 48 po (dimension réelle de 46 po).
- Plaque intercalaire de 54 po (dimension réelle de 39 po) avec une table de 54 po (dimension réelle de 52 po).
- Plaque intercalaire de 60 po (dimension réelle de 45 po) avec une table de 60 po (dimension réelle de 58 po).
- Plaque intercalaire de 66 po (dimension réelle de 51 po) avec une table de 66 po (dimension réelle de 64 po).
- Plaque intercalaire de 72 po (dimension réelle de 57 po) avec une table de 72 po (dimension réelle de 70 po).

Plaques intercalaires encadrées  
(tissu qu'on peut installer au moyen  
d'agrafes, BP, HP, essuyage à sec,  
magnétique/essuyage à sec.

BP sans cadre.

Verre sans cadre.

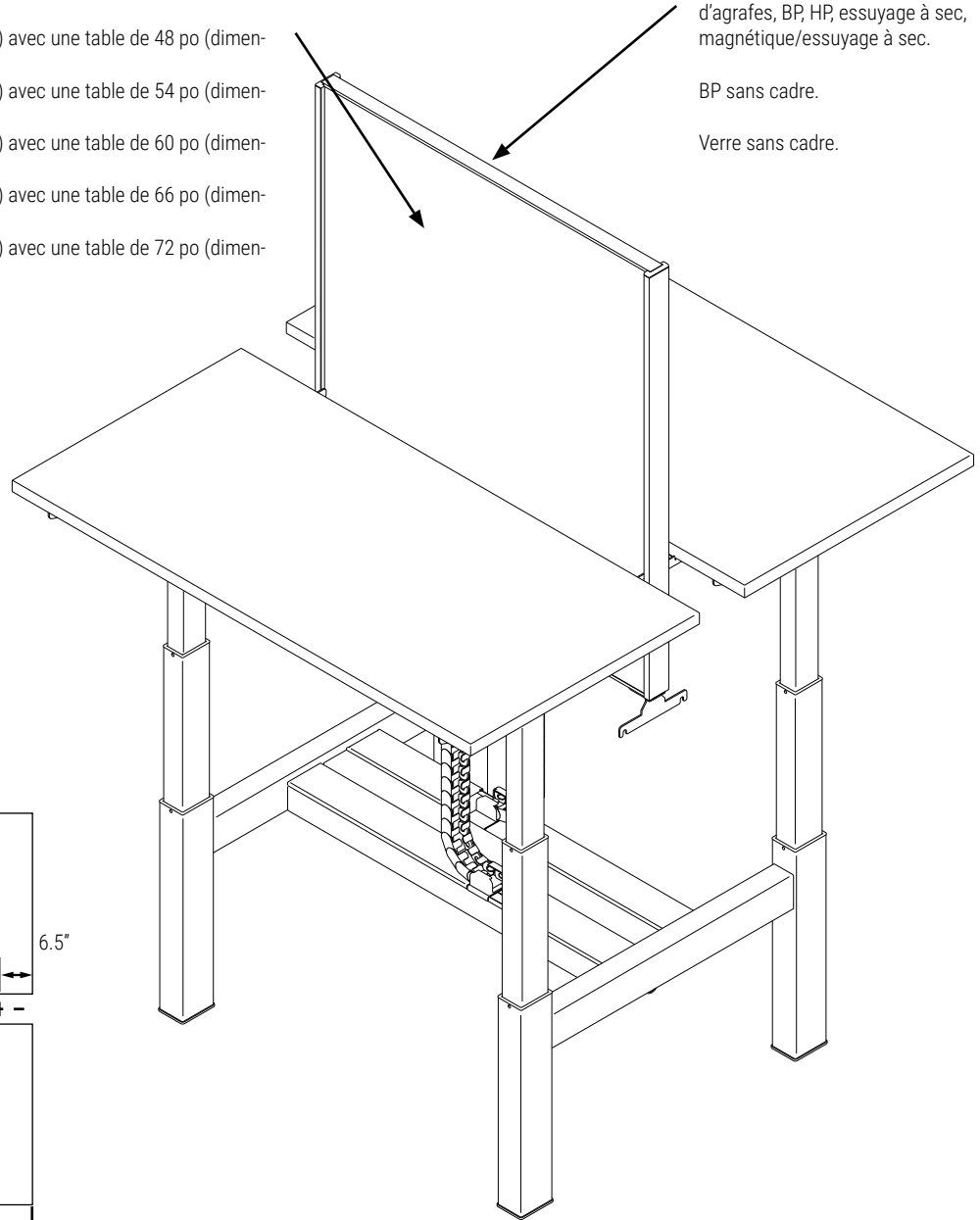
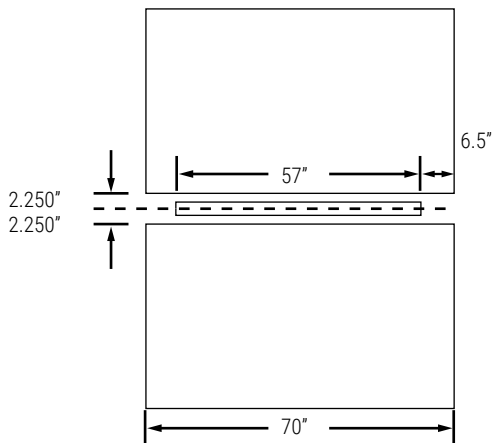

- L'exemple d'application nous montre la relation qui existe entre la plaque intercalaire commune de 57 po et la table dos à dos FreeFit de 72 po (dimension réelle de 70 po).
- Exemple de commande :  
BWASFD72  
(dimension réelle de 57 po) pour la pièce  
BWA2D6072A8 (dimension réelle de 70 po)

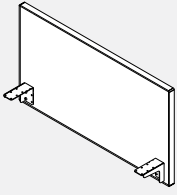
**BWATMFD/BWATMLD • Plaques intercalaires encadrées montées sur table**

- Relie les éléments parallèles sur les tables FreeFit simples et dos à dos.
- Le cadre et la quincaillerie de montage des plaques intercalaires sont peints. Veuillez choisir parmi les peintures métalliques de finition standard.
- La plaque intercalaire fabriquée de tissu s'installe au moyen d'agrafes.
- Le centre de la plaque intercalaire peut être fabriqué de tissu, d'un stratifié à basse pression (BP), d'un stratifié à haute pression (HP), d'un tableau blanc qui s'essuie à sec (DE), d'un tableau magnétique qui s'essuie à sec (DM) du côté de l'utilisateur seulement.

- Se fixe sur le dessous de la surface de travail.
- Le jeu de 1,625 po entre la surface de travail et la plaque intercalaire permet le passage des câbles.
- Une fois installée, la plaque intercalaire mesure 15,7 po par rapport au haut de la surface de travail et 5,75 po sous la surface de travail.
- Les plaques intercalaires mesurant de 48 po à 66 po sont munies de deux ferrures de fixation. La plaque intercalaire 72 po est munie de trois ferrures de fixation.
- Lorsqu'on commande un tableau magnétique qui s'essuie à sec (DM), celui-ci se retrouve du côté de l'utilisateur seulement, alors qu'un tableau blanc qui s'essuie à sec (DE) se trouve du côté opposé.

**TISSU QU'ON PEUT INSTALLER AU MOYEN D'AGRAFES**

PRODUIT CODE	PRIX		TAILLE (POUCES)			POIDS LB	VOL PI <sup>3</sup>
	GR1	GR2	H	L	P		
BWATMFD48	333	370	21.5	33	1.25	16	1.23
BWATMFD54	357	392	21.5	39	1.25	18	1.46
BWATMFD60	388	432	21.5	45	1.25	20	1.68
BWATMFD66	434	483	21.5	51	1.25	22	1.90
BWATMFD72	478	527	21.5	57	1.25	26	2.13

**STRATIFIÉ**

PRODUIT CODE	PRIX				TAILLE (POUCES)			POIDS LB	VOL PI <sup>3</sup>
	LP	HP	DE	DM	H	L	P		
BWATMLD48	208	330	494	645	21.5	33	1.25	35	1.23
BWATMLD54	237	392	591	786	21.5	39	1.25	39	1.46
BWATMLD60	279	444	655	865	21.5	45	1.25	44	1.68
BWATMLD66	320	551	1107	1485	21.5	51	1.25	48	1.90
BWATMLD72	350	580	1130	1507	21.5	57	1.25	52	2.13

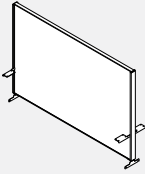
**BWASFD/BWASLD • Plaques intercalaires encadrées fixes**

- Ces plaques intercalaires encadrées fixes s'installent entre des tables dos à dos à hauteur réglable.
- Le cadre et la quincaillerie de montage des plaques intercalaires sont peints. Veuillez choisir parmi les peintures métalliques de finition standard.
- La plaque intercalaire fabriquée de tissu s'installe au moyen d'agrafes.
- Le centre de la plaque intercalaire peut être fabriqué de tissu, d'un stratifié à basse pression (BP), d'un stratifié à haute pression (HP), d'un tableau blanc qui s'essuie à sec (DE) ou d'un tableau magnétique qui s'essuie à sec (DM).

- La plaque intercalaire est ancrée dans la base et retenue entre deux glissières verticales en aluminium. Les montants sont munis de ferrures coulissantes qui relient les surfaces de travail à la plaque intercalaire, procurant ainsi un soutien continu alors qu'elle se déplace de haut en bas.
- Le jeu de 1,625 po entre la surface de travail et la plaque intercalaire permet le passage des câbles.
- La plaque intercalaire installée mesure 54 po par rapport au plancher.

**TISSU QU'ON PEUT INSTALLER AU MOYEN D'AGRAFES**

PRODUIT CODE	PRIX		TAILLE (POUCES)			POIDS LB	VOL PI <sup>3</sup>
	GR1	GR2	H	L	P		
BWASFD48	660	695	37.2	33	2	25	2.13
BWASFD54	678	712	37.2	39	2	28	2.52
BWASFD60	692	734	37.2	45	2	31	2.91
BWASFD66	732	781	37.2	51	2	34	3.29
BWASFD72	949	997	37.2	57	2	37	3.68

**STRATIFIÉ**

PRODUIT CODE	PRIX				TAILLE (POUCES)			WEIGHT LB	VOL FT <sup>3</sup>
	LP	HP	DE	DM	H	W	D		
BWASLD48	573	886	1288	2446	37.2	33	2	58	2.13
BWASLD54	616	956	1369	2587	37.2	39	2	66	2.52
BWASLD60	631	971	1383	2603	37.2	45	2	73	2.91
BWASLD66	665	1043	2306	4623	37.2	51	2	81	3.29
BWASLD72	865	1430	2446	4882	37.2	57	2	88	3.68

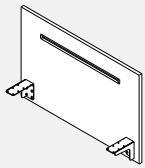
**BWATMLLD • Plaques intercalaires stratifiées montées sur table**

- Relient les éléments parallèles sur les tables FreeFit simples et dos à dos.
- Plaque intercalaire stratifiée et munie d'un rail intégré pour accessoires, installé d'un seul côté.
- Rail pour accessoires intégré et fabriqué d'aluminium anodisé, découpures et garnitures de rail blanches, ferrures enduites d'une poudre blanche.
- Tableaux à rebords en PVC à BP de 3/4 po. Veuillez préciser le type stratifié et le rebord de PVC de 3 mm.

- Se fixe sur le dessous de la surface de travail.
- Le jeu de 1,88 po entre la surface de travail et la plaque intercalaire permet le passage des câbles.
- Une fois installée, la plaque intercalaire mesure 15,7 po par rapport au haut de la surface de travail et 5,75 po sous la surface de travail.
- Les plaques intercalaires mesurant de 48 po à 66 po sont munies de deux ferrures de fixation. La plaque intercalaire 72 po est munie de trois ferrures de fixation.

**LAMINATE**

PRODUIT CODE	PRIX	TAILLE (POUCES)			POIDS LB	VOL PI <sup>3</sup>
		H	L	P		
BWATMLLD48	249	21.5	33	0.75	16	1.23
BWATMLLD54	265	21.5	39	0.75	19	1.46
BWATMLLD60	280	21.5	45	0.75	21	1.68
BWATMLLD66	416	21.5	51	0.75	24	1.90
BWATMLLD72	431	21.5	57	0.75	27	2.13

**BWASLLD • Plaques intercalaires stratifiées fixes**

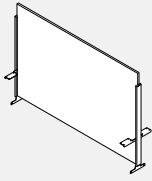

- Ces plaques intercalaires stratifiées fixes s'installent entre des tables dos à dos à hauteur réglable.
- Les montants et la quincaillerie de montage des plaques intercalaires sont peints. Veuillez choisir parmi les peintures métalliques de finition standard.
- Veuillez préciser le fini du stratifié (BP).
- La plaque intercalaire est ancrée dans la base et retenue entre deux glissières verticales en aluminium. Les montants sont munis de ferrures coulissantes qui relient les surfaces de travail à la plaque intercalaire, procurant ainsi un soutien continu alors qu'elle se déplace de haut en bas.
- Le jeu de 1,88 po entre la surface de travail et la plaque intercalaire permet le passage des câbles.
- La plaque intercalaire installée mesure 54 po par rapport au plancher.

LAMINATE PRODUIT CODE	PRIX	TAILLE(POUCES)			POIDS LB	VOL PI³
		H	L	P		
BWASLLD48	508	37.2	33	2	28	2.13
BWASLLD54	522	37.2	39	2	33	2.52
BWASLLD60	539	37.2	45	2	37	2.91
BWASLLD66	816	37.2	51	2	41	3.29
BWASLLD72	829	37.2	57	2	46	3.68

**BWATMGD • Plaques intercalaires en verre montées sur table**

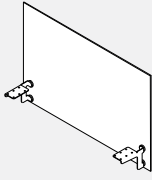

- La plaque intercalaire de verre non encadrée se fixe dans un sens parallèle aux tables simples et dos à dos.
- Verre trempé, décapé à l'acide d'un côté (qui donne un aspect givré), attaches de type disque en chrome satiné et ferrures d'appui en acier avec revêtement de poudre.
- Se fixe sur le dessous de la surface de travail.
- Le jeu de 2,13 po entre la surface de travail et la plaque intercalaire permet le passage des câbles.
- Une fois installée, la plaque intercalaire mesure 15,7 po par rapport au haut de la surface de travail et 4,75 po sous la surface de travail.
- Les plaques intercalaires mesurant de 48 po à 66 po sont munies de deux ferrures de fixation. La plaque intercalaire 72 po est munie de trois ferrures de fixation.
- Les quatre coins présentent un rayon de 1/2 po.

GLASS PRODUIT CODE	PRIX	TAILLE(POUCES)			POIDS LB	VOL PI³
		H	L	P		
BWATMGD48	537	21.5	33	0.25	16	1.23
BWATMGD54	578	21.5	39	0.25	19	1.46
BWATMGD60	619	21.5	45	0.25	22	1.68
BWATMGD66	656	21.5	51	0.25	24	1.90
BWATMGD72	697	21.5	57	0.25	28	2.13

**BWASGD • Plaques intercalaires de verre fixes**

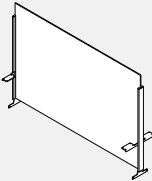

- Ces plaques intercalaires de verre fixes s'installent entre des tables dos à dos à hauteur réglable.
- Verre trempé, décapé à l'acide d'un côté (qui donne un aspect givré), attaches de type disque en chrome satiné et ferrures d'appui en acier avec revêtement de poudre blanche.
- La plaque intercalaire est ancrée dans la base et retenue entre deux glissières verticales en aluminium. Les montants sont munis de ferrures coulissantes qui relient les surfaces de travail à la plaque intercalaire, procurant ainsi un soutien continu alors qu'elle se déplace de haut en bas.
- Le jeu de 2,13 po entre la surface de travail et la plaque intercalaire permet le passage des câbles.
- Les deux coins supérieurs présentent un rayon de 1/2 po.

GLASS PRODUIT CODE	PRIX	TAILLE(POUCES)			POIDS LB	VOL PI³
		H	L	P		
BWASGD48	476	37.2	33	2	30	2.13
BWASGD54	542	37.2	39	2	34	2.52
BWASGD60	614	37.2	45	2	39	2.91
BWASGD66	680	37.2	51	2	43	3.29
BWASGD72	747	37.2	57	2	48	3.68

**BWAFWR • Écran Isoleur En Feutre Pour Tables Freefit**

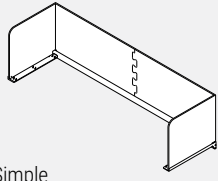

Simple

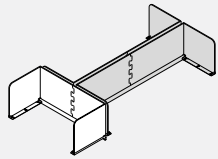

Fin de Course

- Entoure une table Freefit pour accroître l'intimité.
- Le feutre de 9 mm est punaisable et offert dans un choix de 18 teintes. À préciser.
- Installé, l'écran mesure 15,7 po H à partir de la face supérieure de la surface de travail.
- Préciser un fini métallique de série pour le profilé et les ferrures.
- Supplément de 83 \$ pour profilé anodisé.
- L'écran se prolonge de 1,5 po à l'arrière.
- Pour les tailles 2346, 2351 et 2352, le feutre sera fabriqué en une seule pièce, tandis que tous les autres seront fabriqués en deux pièces comme illustré.
- Remarque: Impossible d'utiliser l'option d'alimentation au plafond avec ce diviseur.

PRODUIT CODE	PRIX	TAILLE(POUCES)			POIDS LB	VOL PI³
		H	L	P		
BWAFWR2346	392	18.24	46.84	18.46	26.58	1.07
BWAFWR2352	416	18.24	52.84	18.46	28.40	1.21
BWAFWR2358	438	18.24	58.84	18.46	30.22	1.34
BWAFWR2364	580	18.24	64.84	18.46	32.02	0.74
BWAFWR2370	618	18.24	70.84	18.46	33.84	0.81
BWAFWR2946	444	18.24	46.84	24.46	30.74	1.07
BWAFWR2952	587	18.24	52.84	24.46	32.55	0.60
BWAFWR2958	625	18.24	58.84	24.46	34.37	0.67
BWAFWR2964	661	18.24	64.84	24.46	36.19	0.74
BWAFWR2970	703	18.24	70.84	24.46	38.00	0.81
Fin de Course						
BWAFWR2351	398	18.24	51.34	27.94	27.94	1.05
BWAFWR2951	586	18.24	51.34	32.09	32.09	0.62
BWAFWR2363	579	18.24	63.34	31.57	31.57	1.50
BWAFWR2963	660	18.24	63.34	35.73	35.73	0.87

**BWAFPM • Séparateur de feutre parallèle**

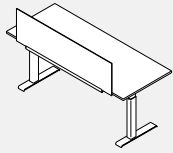

- Le séparateur en feutre se connecte en parallèle sur une seule table FreeFit ou dos à dos.
- Le feutre de 9 mm est collable et est disponible dans une large gamme de couleurs.
- Installé, le diviseur mesure 15,7" de haut à partir du haut de la surface de travail.
- Le kit comprend un séparateur en feutre, une extrusion de support et des supports gauche et droit.
- Veuillez choisir la finition du feutre et la finition métallique pour l'extrusion et les supports.

PRODUIT CODE	PRIX	TAILLE(POUCES)			POIDS LB	VOL PI³
		H	L	P		
BWAFPN36	136	18.24	21	5.86	2.21	1.30
BWAFPN42	152	18.24	27	5.86	2.77	1.67
BWAFPN48	208	18.24	33	5.86	2.82	2.04
BWAFPN54	234	18.24	39	5.86	3.29	2.41
BWAFPN60	264	18.24	45	5.86	3.75	2.78
BWAFPN66	372	18.24	51	5.86	4.22	3.15
BWAFPN72	397	18.24	57	5.86	4.69	3.53

**BWAFMPSN • Panneau de modestie en feutre**

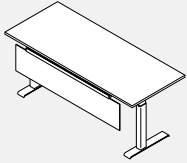

- Le panneau de fond en feutre se fixe au bas arrière d'une table FreeFit régulière et offre une intimité sous la surface de travail.
- Le feutre de 9 mm est collable et est disponible dans une large gamme de couleurs.
- Installé, le diviseur mesure 15" de haut sous le haut de la surface de travail.
- Le kit comprend une modestie en feutre, une extrusion de support et des supports gauche et droit.
- Veuillez choisir la finition du feutre et la finition métallique pour l'extrusion et les supports.

PRODUIT CODE	PRIX	TAILLE(POUCES)			POIDS LB	VOL PI³
		H	L	P		
BWAFMPSN36	128	13.94	21	4.17	1.84	0.71
BWAFMPSN42	139	13.94	27	4.17	2.32	0.91
BWAFMPSN48	195	13.94	33	4.17	2.44	1.11
BWAFMPSN54	217	13.94	39	4.17	2.86	1.31
BWAFMPSN60	246	13.94	45	4.17	3.27	1.51
BWAFMPSN66	347	13.94	51	4.17	3.68	1.72
BWAFMPSN72	370	13.94	57	4.17	4.09	1.92

**BWAFPDN • Kit séparateur en feutre et panneau de modestie**

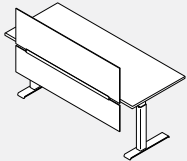

- Le kit de séparation en feutre et de panneau de fond se fixe au bas arrière d'une table FreeFit régulière et offre une intimité au-dessus et au-dessous de la surface de travail.
- Le feutre de 9 mm est collable et est disponible dans une large gamme de couleurs.
- Installé, le diviseur mesure 15,7 de haut à partir du haut de la surface de travail et 15" de haut sous le haut de la surface de travail.
- Le kit comprend deux séparateurs en feutre, une extrusion de support et des supports gauche et droit.
- Veuillez choisir la finition du feutre et la finition métallique pour l'extrusion et les supports.

PRODUIT CODE	PRIX	TAILLE(POUCES)			POIDS LB	VOL PI³
		H	L	P		
BWAFPDN36	201	30.68	21	5.86	2.79	2.18
BWAFPDN42	219	30.68	27	5.86	3.56	2.81
BWAFPDN48	312	30.68	33	5.86	3.82	3.43
BWAFPDN54	346	30.68	39	5.86	4.5	4.06
BWAFPDN60	405	30.68	45	5.86	5.17	4.68
BWAFPDN66	618	30.68	51	5.86	5.85	5.31
BWAFPDN72	656	30.68	57	5.86	6.53	5.93

**BWAFCL / R • Enveloppe d'angle en feutre**

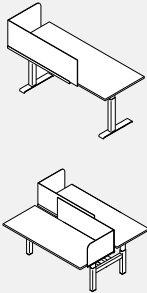

- L'enveloppe de coin en feutre se fixe sur le côté et le bas arrière d'une table FreeFit, s'enroule autour d'un côté et offre une intimité limitée.
- Le feutre de 9 mm est collable et est disponible dans une large gamme de couleurs.
- Installé, le diviseur mesure 15,7 de haut à partir du haut de la surface de travail.
- Le kit comprend des diviseurs de feutre, une extrusion de support et des supports de grande et petite taille.
- Veuillez choisir la finition du feutre et la finition métallique pour l'extrusion et les supports.

PRODUIT CODE	PRIX	TAILLE(POUCES)			POIDS LB	VOL PI³
		H	L	P		
BWAFCL2432L	283	18.24	32.46	18.52	4.99	6.35
BWAFCL2432R	283	18.24	32.46	18.52	4.99	6.35
BWAFCL2438L	323	18.24	38.46	18.52	5.46	7.52
BWAFCL2438R	323	18.24	38.46	18.52	5.46	7.52
BWAFCL2448L	347	18.24	47.46	18.52	6.16	9.28
BWAFCL2448R	347	18.24	47.46	18.52	6.16	9.28
BWAFCL3032L	319	18.24	32.46	24.52	5.72	8.40
BWAFCL3032R	319	18.24	32.46	24.52	5.72	8.40
BWAFCL3038L	343	18.24	38.46	24.52	6.19	9.95
BWAFCL3038R	343	18.24	38.46	24.52	6.19	9.95
BWAFCL3048L	369	18.24	47.46	24.52	6.89	12.28
BWAFCL3048R	369	18.24	47.46	24.52	6.89	12.28

**FFTDP-H24 • Trousse de paravent en polycarbonate de table réglable en hauteur, 24 po de hauteur**

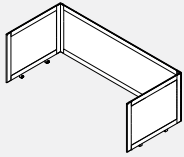

- **Contribuent à la paix d'esprit tout en favorisant la productivité dans les espaces de travail collaboratif.**
- Les vitrines de table sont légères et faciles à nettoyer.
- Les écrans sont faits de cadre en aluminium peint en poudre, polycarbonate cannelé translucide et tout les ferrure de raccord peint sont comprises.
- Les modules se prolongent de 6,237 po. à l'avant de chaque surface de travail.
- L'écran central se place au-dessus de l'espace entre les surfaces de travail permettant d'acheminer les câbles vers le chemin de câbles; l'espace pour chaque côté est d'environ 1,25 po.
- FFTDP24xxH24 sont destinés aux surfaces de 23" de profondeur et FFTD-P30xxH24 aux surfaces de 29" de profondeur.
- La largeur et la profondeur sont des tailles nominales représentant les tailles de la table FreeFit. Permettre un surplomb de 0,25 po. sur les côtés, 1,5 po. à l'arrière et 6,237 po. à l'avant.
- Les cadres en aluminium peint sont offerts dans tous les finis Bridges de série. Le capuchon de garniture d'extrémité est disponible uniquement en CHR - charbon.

PRODUIT CODE	PRIX	TAILLE(POUCES)			POIDS		VOL PI³
		H	L	P	LB		
FFTDP2436H24	760	24.63	34	31.75	26.55	3.94	
FFTDP2442H24	784	24.63	40	31.75	28.10	4.59	
FFTDP2448H24	806	24.63	46	31.75	29.65	5.25	
FFTDP2454H24	829	24.63	52	31.75	31.20	5.91	
FFTDP2460H24	853	24.63	58	31.75	32.75	6.56	
FFTDP2466H24	876	24.63	60	31.75	34.30	7.22	
FFTDP2472H24	897	24.63	70	31.75	35.85	7.88	
FFTDP2478H24	921	24.63	76	31.75	37.40	8.53	
FFTDP2484H24	947	24.63	82	31.75	38.95	9.19	
FFTDP3036H24	816	24.63	34	37.75	40.50	4.72	
FFTDP3042H24	839	24.63	40	37.75	42.05	5.51	
FFTDP3048H24	862	24.63	46	37.75	43.60	6.29	
FFTDP3054H24	885	24.63	52	37.75	45.15	7.08	
FFTDP3060H24	907	24.63	58	37.75	46.70	7.87	
FFTDP3066H24	930	24.63	60	37.75	48.25	8.65	
FFTDP3072H24	954	24.63	70	37.75	49.80	9.44	
FFTDP3078H24	976	24.63	76	37.75	51.35	10.22	
FFTDP3084H24	999	24.63	82	37.75	52.90	11.01	

**FFTDP-H30 • Trousse de paravent en polycarbonate de table réglable en hauteur, 30 po de hauteur**

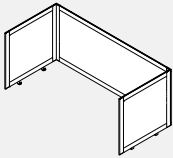

- **Contribuent à la paix d'esprit tout en favorisant la productivité dans les espaces de travail collaboratif.**
- Les vitrines de table sont légères et faciles à nettoyer.
- Les écrans sont faits de cadre en aluminium peint en poudre, polycarbonate cannelé translucide et tout les ferrure de raccord peint sont comprises.
- Les modules se prolongent de 6,237 po. à l'avant de chaque surface de travail.
- L'écran central se place au-dessus de l'espace entre les surfaces de travail permettant d'acheminer les câbles vers le chemin de câbles; l'espace pour chaque côté est d'environ 1,25 po.
- FFTDP24xxH30 sont destinés aux surfaces de 23" de profondeur et FFTD-P30xxH30 aux surfaces de 29" de profondeur.
- La largeur et la profondeur sont des tailles nominales représentant les tailles de la table FreeFit. Permettre un surplomb de 0,25 po. sur les côtés, 1,5 po. à l'arrière et 6,237 po. à l'avant.
- Les cadres en aluminium peint sont offerts dans tous les finis Bridges de série. Le capuchon de garniture d'extrémité est disponible uniquement en CHR - charbon.

PRODUIT CODE	PRIX	TAILLE(POUCES)			POIDS		VOL PI³
		H	L	P	LB		
FFTDP2436H30	853	30.63	34	31.75	26.55	3.94	
FFTDP2442H30	882	30.63	40	31.75	28.10	4.59	
FFTDP2448H30	907	30.63	46	31.75	29.65	5.25	
FFTDP2454H30	932	30.63	52	31.75	31.20	5.91	
FFTDP2460H30	960	30.63	58	31.75	32.75	6.56	
FFTDP2466H30	986	30.63	60	31.75	34.30	7.22	
FFTDP2472H30	1015	30.63	70	31.75	35.85	7.88	
FFTDP2478H30	1039	30.63	76	31.75	37.40	8.53	
FFTDP2484H30	1065	30.63	82	31.75	38.95	9.19	
FFTDP3036H30	905	30.63	34	37.75	40.50	4.72	
FFTDP3042H30	932	30.63	40	37.75	42.05	5.51	
FFTDP3048H30	959	30.63	46	37.75	43.60	6.29	
FFTDP3054H30	985	30.63	52	37.75	45.15	7.08	
FFTDP3060H30	1012	30.63	58	37.75	46.70	7.87	
FFTDP3066H30	1038	30.63	60	37.75	48.25	8.65	
FFTDP3072H30	1064	30.63	70	37.75	49.80	9.44	
FFTDP3078H30	1091	30.63	76	37.75	51.35	10.22	
FFTDP3084H30	1118	30.63	82	37.75	52.90	11.01	

**FFTDG-H24 • Trousse de paravent en verre de table réglable en hauteur, 24 po de hauteur**

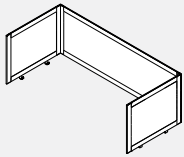

- **Contribuent à la paix d'esprit tout en favorisant la productivité dans les espaces de travail collaboratif.**
- Les vitrines de table sont faciles à nettoyer.
- Les écrans sont faits de cadre en aluminium peint en poudre, verre clair (CLR) et tout les ferrure de raccord peint sont comprises.
- Les modules se prolongent de 6,237 po. à l'avant de chaque surface de travail.
- L'écran central se place au-dessus de l'espace entre les surfaces de travail permettant d'acheminer les câbles vers le chemin de câbles; l'espace pour chaque côté est d'environ 1,25 po.
- FFTDG24xxH24 sont destinés aux surfaces de 23" de profondeur et FFTD-G30xxH24 aux surfaces de 29" de profondeur.
- La largeur et la profondeur sont des tailles nominales représentant les tailles de la table FreeFit. Permettre un surplomb de 0,25 po. sur les côtés, 1,5 po. à l'arrière et 6,237 po. à l'avant.
- Les cadres en aluminium peint sont offerts dans tous les finis Bridges de série. Le capuchon de garniture d'extrémité est disponible uniquement en CHR - charbon.
- Le supplément pour verre dépoli (FRST) est de 20%.

PRODUIT CODE	PRIX	TAILLE(POUCES)			POIDS		VOL PI³
		H	L	P	LB		
FFTDG2436H24	1024	24.6	34	31.50	26.55	3.94	
FFTDG2442H24	1060	24.6	40	31.50	28.10	4.59	
FFTDG2448H24	1091	24.6	46	31.50	29.65	5.25	
FFTDG2454H24	1126	24.6	52	31.50	31.20	5.91	
FFTDG2460H24	1159	24.6	58	31.50	32.75	6.56	
FFTDG2466H24	1193	24.6	60	31.50	34.30	7.22	
FFTDG2472H24	1226	24.6	70	31.50	35.85	7.88	
FFTDG2478H24	1260	24.6	76	31.50	37.40	8.53	
FFTDG2484H24	1294	24.6	82	31.50	38.95	9.19	
FFTDG3036H24	1089	24.6	34	37.75	40.50	4.72	
FFTDG3042H24	1122	24.6	40	37.75	42.05	5.51	
FFTDG3048H24	1156	24.6	46	37.75	43.60	6.29	
FFTDG3054H24	1191	24.6	52	37.75	45.15	7.08	
FFTDG3060H24	1223	24.6	58	37.75	46.70	7.87	
FFTDG3066H24	1258	24.6	60	37.75	48.25	8.65	
FFTDG3072H24	1291	24.6	70	37.75	49.80	9.44	
FFTDG3078H24	1325	24.6	76	37.75	51.35	10.22	
FFTDG3084H24	1358	24.6	82	37.75	52.90	11.01	



**FFTDG-H30 • Trousse de paravent en verre de table réglable en hauteur, 30 po de hauteur**

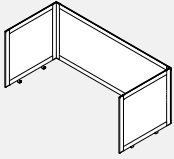

- **Contribuent à la paix d'esprit tout en favorisant la productivité dans les espaces de travail collaboratif.**
- Les vitrines de table sont faciles à nettoyer.
- Les écrans sont faits de cadre en aluminium peint en poudre, verre clair (CLR) et tout les ferrure de raccord peint sont comprises.
- Les modules se prolongent de 6,237 po. à l'avant de chaque surface de travail.
- L'écran central se place au-dessus de l'espace entre les surfaces de travail permettant d'acheminer les câbles vers le chemin de câbles; l'espace pour chaque côté est d'environ 1,25 po.
- FTFDG24xxH30 sont destinés aux surfaces de 23 "de profondeur et FTFDG30xxH30 aux surfaces de 29" de profondeur.
- La largeur et la profondeur sont des tailles nominales représentant les tailles de la table FreeFit. Permettre un surplomb de 0,25 po.sur les côtés, 1,5 po. à l'arrière et 6,237 po. à l'avant.
- Les cadres en aluminium peint sont offerts dans tous les finis Bridges de série. Le capuchon de garniture d'extrémité est disponible uniquement en CHR - charbon.
- Le supplément pour verre dépoli (FRST) est de 20%.

PRODUIT CODE	PRIX	TAILLE(POUCES)			POIDS		VOL PI <sup>3</sup>
		H	L	P	LB		
FFTDG2436H30	1073	30.6	34	31.50	28.85	3.94	
FFTDG2442H30	1107	30.6	40	31.50	30.40	4.59	
FFTDG2448H30	1143	30.6	46	31.50	31.95	5.25	
FFTDG2454H30	1177	30.6	52	31.50	33.50	5.91	
FFTDG2460H30	1211	30.6	58	31.50	35.05	6.56	
FFTDG2466H30	1246	30.6	60	31.50	36.60	7.22	
FFTDG2472H30	1267	30.6	70	31.50	38.15	7.88	
FFTDG2478H30	1317	30.6	76	31.50	39.70	8.53	
FFTDG2484H30	1351	30.6	82	31.50	41.25	9.19	
FFTDG3036H30	1142	30.6	34	37.75	42.80	4.72	
FFTDG3042H30	1175	30.6	40	37.75	44.35	5.51	
FFTDG3048H30	1211	30.6	46	37.75	45.90	6.29	
FFTDG3054H30	1245	30.6	52	37.75	47.45	7.08	
FFTDG3060H30	1279	30.6	58	37.75	49.00	7.87	
FFTDG3066H30	1315	30.6	60	37.75	50.55	8.65	
FFTDG3072H30	1336	30.6	70	37.75	52.10	9.44	
FFTDG3078H30	1385	30.6	76	37.75	53.65	10.22	
FFTDG3084H30	1419	30.6	82	37.75	55.20	11.01	

**FFTDF-H24 • Trousse de paravent en feutre pour table réglable en hauteur, 24 po de hauteur**

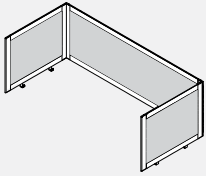

- **Contribuent à la paix d'esprit tout en favorisant la productivité dans les espaces de travail collaboratif.**
- Les écrans sont faits de cadre en aluminium peint en poudre, d'un feutre de 9mm et tout les ferrure de raccord peint sont comprises.
- Les modules se prolongent de 6,237 po. à l'avant de chaque surface de travail.
- L'écran central se place au-dessus de l'espace entre les surfaces de travail permettant d'acheminer les câbles vers le chemin de câbles; l'espace pour chaque côté est d'environ 1,25 po.
- FTFDG24xxH24 sont destinés aux surfaces de 23 po. de profondeur et FTFDG30xxH24 aux surfaces de 29 po. de profondeur.
- La largeur et la profondeur sont des tailles nominales représentant les tailles de la table FreeFit. Permettre un surplomb de 0,25 po.sur les côtés, 1,5 po. à l'arrière et 6,237 po. à l'avant.
- Les cadres en aluminium peint sont offerts dans tous les finis Bridges de série. Le capuchon de garniture d'extrémité est disponible uniquement en CHR - charbon.
- Le feutre de 9 mm est collable et est disponible dans une variété de couleurs.

PRODUIT CODE	PRIX	TAILLE(POUCES)			POIDS		VOL PI <sup>3</sup>
		H	L	P	LB		
FFTDF2436H24	666	24.6	34	31.50	22.55	3.94	
FFTDF2442H24	683	24.6	40	31.50	24.10	4.59	
FFTDF2448H24	701	24.6	46	31.50	25.65	5.25	
FFTDF2454H24	720	24.6	52	31.50	27.20	5.91	
FFTDF2460H24	737	24.6	58	31.50	28.75	6.56	
FFTDF2466H24	757	24.6	60	31.50	30.30	7.22	
FFTDF2472H24	774	24.6	70	31.50	31.85	7.80	
FFTDF2478H24	790	24.6	76	31.50	33.40	8.53	
FFTDF2484H24	826	24.6	82	31.50	34.95	9.19	
FFTDF3036H24	689	24.6	34	37.75	36.50	4.72	
FFTDF3042H24	709	24.6	40	37.75	38.05	5.51	
FFTDF3048H24	724	24.6	46	37.75	39.60	6.29	
FFTDF3054H24	744	24.6	52	37.75	41.15	7.08	
FFTDF3060H24	760	24.6	58	37.75	41.70	7.87	
FFTDF3066H24	779	24.6	60	37.75	44.25	8.65	
FFTDF3072H24	796	24.6	70	37.75	45.80	9.44	
FFTDF3078H24	814	24.6	76	37.75	47.35	10.22	
FFTDF3084H24	850	24.6	82	37.75	48.90	11.01	

**FFTDF-H30 • Trousse de paravent en feutre pour table réglable en hauteur, 30 po de hauteur**

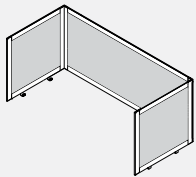

- **Contribuent à la paix d'esprit tout en favorisant la productivité dans les espaces de travail collaboratif.**
- Les écrans sont faits de cadre en aluminium peint en poudre, d'un feutre de 9mm et tout les ferrure de raccord peint sont comprises.
- Les modules se prolongent de 6,237 po. à l'avant de chaque surface de travail.
- L'écran central se place au-dessus de l'espace entre les surfaces de travail permettant d'acheminer les câbles vers le chemin de câbles; l'espace pour chaque côté est d'environ 1,25 po.
- FTFDG24xxH30 sont destinés aux surfaces de 23 po. de profondeur et FTFDG30xxH30 aux surfaces de 29 po. de profondeur.
- La largeur et la profondeur sont des tailles nominales représentant les tailles de la table FreeFit. Permettre un surplomb de 0,25 po.sur les côtés, 1,5 po. à l'arrière et 6,237 po. à l'avant.
- Les cadres en aluminium peint sont offerts dans tous les finis Bridges de série. Le capuchon de garniture d'extrémité est disponible uniquement en CHR - charbon.
- Le feutre de 9 mm est collable et est disponible dans une variété de couleurs.

PRODUIT CODE	PRIX	TAILLE(POUCES)			POIDS		VOL PI <sup>3</sup>
		H	L	P	LB		
FFTDF2436H30	660	30.6	34	31.50	24.85	3.94	
FFTDF2442H30	679	30.6	40	31.50	24.60	4.59	
FFTDF2448H30	694	30.6	46	31.50	27.95	5.25	
FFTDF2454H30	712	30.6	52	31.50	29.50	5.91	
FFTDF2460H30	726	30.6	58	31.50	31.05	6.56	
FFTDF2466H30	745	30.6	60	31.50	32.60	7.22	
FFTDF2472H30	760	30.6	70	31.50	34.15	7.88	
FFTDF2478H30	778	30.6	76	31.50	35.70	8.53	
FFTDF2484H30	817	30.6	82	31.50	37.25	9.19	
FFTDF3036H30	693	30.6	34	37.75	38.80	4.72	
FFTDF3042H30	711	30.6	40	37.75	40.35	5.51	
FFTDF3048H30	725	30.6	46	37.75	41.90	6.29	
FFTDF3054H30	744	30.6	52	37.75	43.45	7.08	
FFTDF3060H30	760	30.6	58	37.75	45.00	7.87	
FFTDF3066H30	778	30.6	60	37.75	46.55	8.65	
FFTDF3072H30	792	30.6	70	37.75	48.10	9.44	
FFTDF3078H30	811	30.6	76	37.75	49.65	10.22	
FFTDF3084H30	849	30.6	82	37.75	51.20	11.01	

## FTATB • Fixation FreeFit –Boulevard

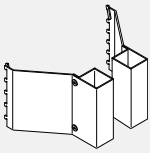

- La fixation FreeFit – Boulevard permet d'assujettir une table FreeFit auto-portante à hauteur réglable à une cloison Boulevard.
- Permet un bon alignement entre la cloison et la table, empêchant les pièces mobiles de frotter contre la cloison et maintenant un dégagement de 1 po autour de la table.
- Finis métalliques de série.
- Toutes les ferrures nécessaires sont comprises.
- Vendues par paire.
- Le kit se connecte uniquement à la base de style C.

PRODUIT CODE	PRIX	TAILLE (POUCES)			POIDS LB	VOL PI <sup>3</sup>
		H	L	P		
FTATB	140	10	6.5	10	7	0.5

## FTAEG • Panneau fin de course pour tables dos à dos

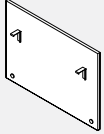

- Le panneau fin de course est conçu pour s'installer à la fin d'une course de tables dos à dos Freefit.
- Fabriqué en mélamine de 3/4 po d'épaisseur, le panneau rehausse l'esthétisme de l'aménagement en réduisant le nombre d'éléments visibles sous la surface de travail.
- Offert en deux hauteurs.
- Le panneau fin de course se fixe à la traverse du piétement en H des tables Freefit; compatible avec l'alimentation au plancher.
- Préciser le fini mélaminé.
- Préciser le fini peint pour les ferrures.

PRODUIT CODE	PRIX	TAILLE (POUCES)			POIDS LB	VOL PI <sup>3</sup>
		H	L	P		
FTAEG18H	311	18	30	0.75	10.00	0.24
FTAEG22H	337	23	30	0.75	13.00	0.30

## FTACPU • Porte-ordinateur

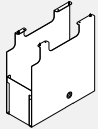

- Convient pour des ordinateurs (tours) d'une largeur variant de 7,6 po à 2,25 po et d'une hauteur maximale de 18 po.
- Construction robuste en tôle
- Préciser le fini peint.

PRODUIT CODE	PRIX	TAILLE (POUCES)			POIDS LB	VOL PI <sup>3</sup>
		H	L	P		
FTACPU	281	21	21	8	3.57	2.04

## BRTLCS • Roulette bloquante pour pieds de table rectangulaires



- Roulette bloquante pour pieds de table rectangulaires
- Roulette bloquante de 40 mm de diamètre, axe fileté de 8 mm; logement fini blanc et bandes de roulement finies gris pâle.
- Les roulettes et les patins pour pieds rectangulaires ne peuvent pas être interchangeables sur place.

PRODUIT CODE	PRIX	TAILLE (POUCES)			POIDS LB	VOL PI <sup>3</sup>
		H	L	P		
BRTLCS	27	2.5	2.7	2.6	0.06	0.01

## FTFOOT-TL • Pied en T

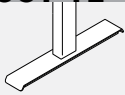

- Pied en T simple de remplacement.
- Comprend le matériel de fixation.

PRODUIT CODE	PRIX	TAILLE (POUCES)			POIDS LB	VOL PI <sup>3</sup>
		H	L	P		
FTFOOT24TL	83	1.16	23	3	4.4	0.25
FTFOOT30TL	89	1.16	29	3	4.85	0.31

## FTFOOT-CL • Pied en C

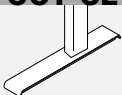

- Pied en C simple de remplacement.
- Comprend le matériel de fixation.

PRODUIT CODE	PRIX	TAILLE (POUCES)			POIDS LB	VOL PI <sup>3</sup>
		H	L	P		
FTFOOT24CL	107	1.16	23	3	4.4	0.25
FTFOOT30CL	116	1.16	29	3	4.85	0.31

## FTSETGLIDE • Jeu de patins



- Jeu de deux patins de remplacement permettant un réglage sur 1/2 po.

PRODUIT CODE	PRIX	TAILLE (POUCES)			POIDS LB	VOL PI <sup>3</sup>
		H	L	P		
FTSETGLIDE	12	1	1.5	1.5	0.06	0.01

## BRLBST • Rail pour accessoires

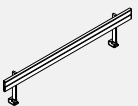

- **Rail pour accessoires à monter à une table.**
- Compatible avec les plateaux, corbeilles et supports de série.
- Comprend des embouts et les ferrures de fixation.
- Le fini peint doit être précisé.
- Pour assurer une bonne installation et un bon dégagement pour les tables d'une largeur de 46 po et plus, choisir un rail pour accessoires d'une largeur inférieure de 13 po à la largeur réelle de la table (p. ex. pour une table de 70 po L, choisir un rail de 57 po L).
- Le rail de 33 po L convient pour les tables de 40 po L et moins.

PRODUIT CODE	PRIX	TAILLE (POUCES)			POIDS LB	VOL PI <sup>3</sup>
		H	L	P		
BRLBST36	297	16	33	2.95	5.9	0.26
BRLBST42	310	16	39	2.95	6.44	0.30
BRLBST48	320	16	45	2.95	6.98	0.35
BRLBST54	333	16	51	2.95	7.52	0.39
BRLBST60	342	16	57	2.95	8.07	0.43
BRLBST66	352	16	63	2.95	8.61	0.48
BRLBST72	366	16	69	2.95	9.15	0.52
BRLBST78	376	16	75	2.95	9.69	0.56
BRLBST84	388	16	81	2.95	10.24	0.61

## RENSEIGNEMENTS TECHNIQUES – TABLES KADIN

### Généralités

- Les tables mesurant jusqu'à 96 po de longueur sont fabriquées d'une seule pièce; ceux mesurant de 108 po à 168 po sont fabriqués en deux pièces, et ceux de plus de 192 po sont fabriqués en trois pièces. Si un stratifié similibois ou un placage de bois est choisi, le fil du bois ne s'alignera pas.
- Les bords adjacents des tables en deux ou trois pièces sont finis; les ferrures nécessaires au montage seront expédiées.
- L'emplacement du passe-câbles doit être précisé au moment de la commande, sinon le module ne présentera aucun passe-câbles.
- Toutes les surfaces de travail sont préperçées et dotées de douilles permettant un raccord métal à métal.

### • Choix de chants B et W

- Les tables rectangulaires LKD avec un chant B ou W présentent un arrondi de 1 po à chaque coin. Pour des coins carrés, ajouter NR à la fin du code de produit.
- L'option NR, sans supplément, est offerte uniquement pour les profils de chant B et W.
- Les plateaux de table sont offerts en stratifié haute pression en deux épaisseurs, soit B (1 1/16 po) ou W (1 7/16 po).

### • Choix de chants KL/KV/FV

- Les tables rectangulaires LKD avec un chant KL/KV/FV présentent des coins carrés. Le choix de coins arrondis n'est pas offert.
- Les plateaux de tables mesurent 1 3/16 po d'épaisseur.
- KL désigne une surface en stratifié haute pression avec chant de 3 mm en PVC à profil à 45o inversé de 2 po.
- FV désigne une surface en placage avec chant plat plat de 3 mm en bois dur.
- KV désigne une surface en placage avec chant de 3 mm en bois dur. de 3 mm en bois dur à profil à 45o inversé de 2 po.





## TABLES • GUIDE DE COMMANDE

**CODES :** La liste de prix emploie un système de codage facile à comprendre. Chaque code alphanumérique est propre à chaque module, simplifiant la commande et réduisant le risque d'erreur.

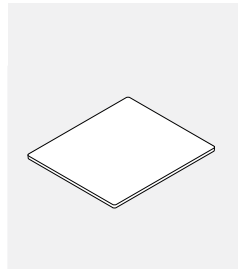
### EXEMPLE – POUR COMMANDER UNE TABLE

**CODE DE PRODUIT:** LKD3636  
 L = Licence  
 KD = Table Kadin  
 3636 = Profondeur x largeur



Chants:	<b>Chant B</b> Surface en stratifié et chant en PVC	<b>Chant W</b> Surface en stratifié et chant en PVC	<b>Chant KL</b> Surface en stratifié et chant en PVC	<b>Chant FV</b> Surface en placage et chant en bois	<b>Chant KV</b> Surface en placage et chant en bois
	HP (B) 1,062 po d'épaisseur	HP (W) 1,437 po d'épaisseur	HP (KL) 1,187 po d'épaisseur	W (FV) 1,187 po d'épaisseur	W (KV) 1,187 po d'épaisseur
	B 	W 	KL 	FV 	KV 

**EMPLACEMENT DES PASSE-CÂBLES – TABLES LKD**

**Table carrée (emplacement TC uniquement)**

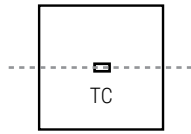

- La table LKD3636 peut recevoir le passe-câbles BG5.
- La table LKD4242, LKD5454, et LKD6060 peut recevoir tous les passe-câbles et modules.
- LKD4248, LKD4254, LKD4854
- Remarque : accepte également GCSRTMCD6xx.

**Table circulaire (emplacement TC uniquement)**

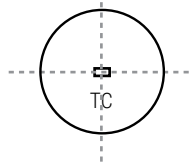

- La table LKD3636 peut recevoir le passe-câbles BG5.
- La table LKD42DIA, LKD48DIA, LKD54DIA, et LKD60DIA peut recevoir les passe-câbles et modules BG5, MSPDM.

**Tables rectangulaires**

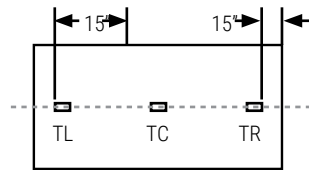

**EMPLACEMENT TC UNIQUEMENT**

- LKD3648
- LKD3654
- LKD4248
- LKD4254
- LKD4854

- LKD4248, LKD4254 et LKD4854 acceptent également
- GCRTMCD602, GCRTMCD622 et GCRTMCD642.

**JUSQU'À 3 PASSE-CÂBLES – EMPLACEMENT TL, TC ET/OU TR**

- LKD3678, LKD3684, LKD3696
- LKD4278, LKD4284, LKD4296
- LKD4878, LKD4884, LKD4896

**UN CHOIX D'EMPLACEMENT UNIQUEMENT - TL, TC OU TR**

- LKD3660, LKD3666, LKD3672
- LKD4260, LKD4266, LKD4272

(Peut recevoir les modules BG5, MSPDM, LCTM101, LRTM101, LCTM102)

**Tables rectangulaires, 2 pièces**

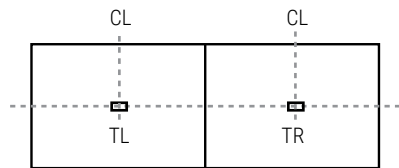

**JUSQU'À 2 PASSE-CÂBLES – EMPLACEMENT TL ET/OU TR**

LKDxxxx

Toutes les dimensions

**Tables rectangulaires, 3 pièces**

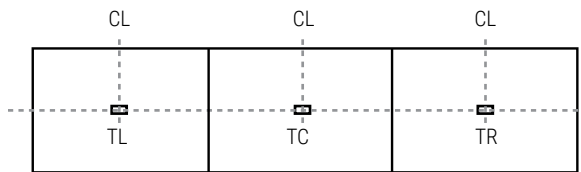

**JUSQU'À 3 PASSE-CÂBLES – EMPLACEMENT TL, TC ET/OU TR**

LKDxxxx

Toutes les dimensions

Nota : Les passe-câbles sont orientés dans le sens de la longueur de la table.

**Solution d'alimentation ModPower**

- Solutions d'alimentation pour espaces flexibles. Connectez jusqu'à quatre unités (au Canada)/ six unités aux États-Unis à partir d'une seule alimentation avec prise NEMA pour fournir des ports d'alimentation et de charge au dessus de la table. Modules en surface et modules à pince disponibles.
- Facile à installer; conforme au code qui permet aux utilisateurs d'optimiser n'importe quel espace en offrant un accès pratique à l'alimentation. Parfait pour les zones de formation, les salles de réunion, les postes de travail au bureau et plus encore. Les unités sont dotées de prises inviolables ainsi que de ports de charge USB-A et USB-C.
- Connecteurs faciles à utiliser qui sont sans danger au toucher avec un loquet supplémentaire pour éviter une séparation involontaire. Poussez facilement ensemble pour connecter et appuyez simplement sur le loquet pour déconnecter.
- La longueur totale maximale ne doit pas dépasser 48,5 pieds par alimentation. Homologué UL selon UL962A SD, la norme pour les unités de distribution d'alimentation de meubles pour les tables d'espace de travail portables/mobiles.

- Certifié selon la norme CSA C22.2 n° 203-16.
- Fonctionne avec les produits Licence, Terina et Bridges.
- Le module monté en surface est livré avec un support de serrage qui s'adapte à tout matériau de 1/2" à 1-1/2" d'épaisseur ; des supports supplémentaires sont également inclus pour les options de montage à vis qui peuvent s'adapter aux positions verticales ou horizontales.
- Les modules peuvent être intégrés dans des surfaces mais la surface doit être spécifiée comme spéciale.

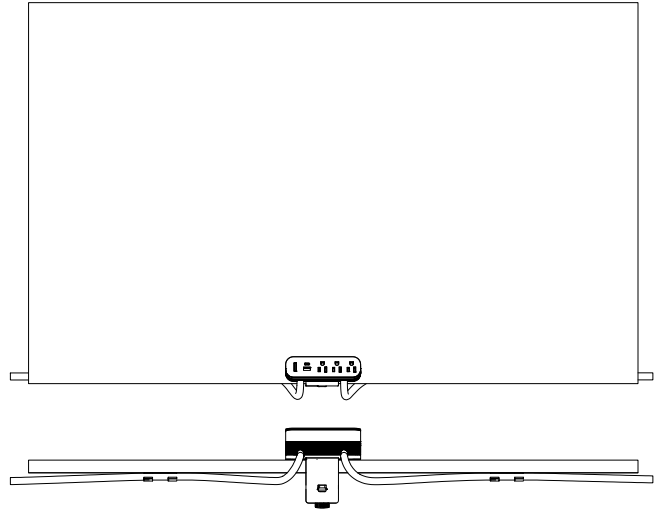
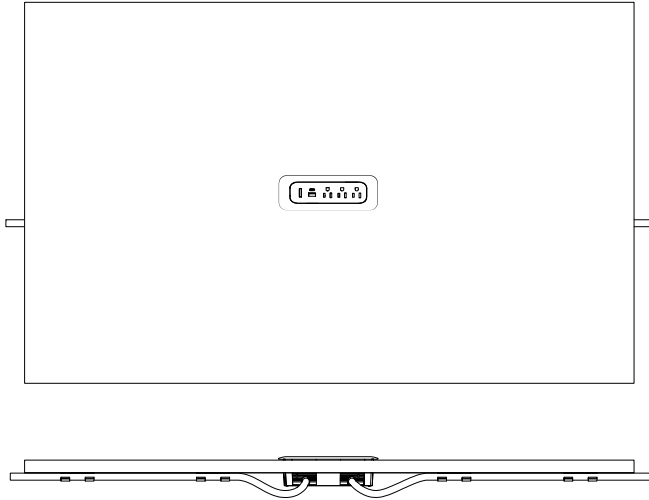
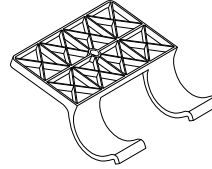

**CMDSF10 • Unité d'encastrement de démarrage ModPower**

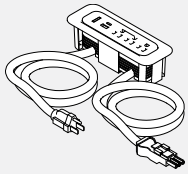

- L'unité de démarrage ModPower comprend un cordon de 10' avec une prise NEMA et un cordon de connexion de 3'.
- Unité équipée de trois prises inviolables de 15 A, d'un port de charge USB-A et d'un USB-C et d'un disjoncteur.
- 4 clips de cordon de gestion des câbles inclus.
- MG à la fin du code indique une finition magnésium, tandis que WH est une finition blanche.

PRODUIT CODE	PRIX	TAILLE/ H	POUCES L	P	POIDS LB	VOLUME P <sup>3</sup>
GMDSF10MG	597	2.63	7.63	2.63	3.44	1.0
GMDSF10WH	597	2.63	7.63	2.63	3.44	1.0

**GMDCF3 • Unité d'encastrement intermédiaire ModPower**

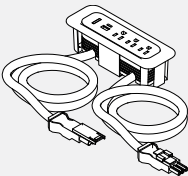

- L'unité centrale ModPower comprend deux cordons de connexion de 3'.
- Unité équipée de trois prises inviolables de 15 A et 12 A, d'un port de charge USB-A et d'un port de charge USB-C et d'un disjoncteur.
- 4 clips de cordon de gestion des câbles inclus.
- MG à la fin du code indique une finition magnésium, tandis que WH est une finition blanche.

PRODUIT CODE	PRIX	TAILLE/ H	POUCES L	P	POIDS LB	VOLUME P <sup>3</sup>
GMDCF3MG	562	2.63	7.63	2.63	2.44	1.0
GMDCF3WH	562	2.63	7.63	2.63	2.44	1.0

**GMDEF3 • Unité d'encastrement d'extrémité ModPower**

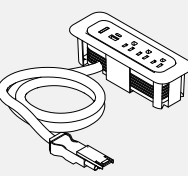

- L'unité d'extrémité ModPower comprend un cordon de connexion de 3'.
- Unité équipée de trois prises inviolables de 15 A et 12 A, d'un port de charge USB-A et d'un port de charge USB-C et d'un disjoncteur.
- 2 clips de cordon de gestion des câbles inclus.
- MG à la fin du code indique une finition magnésium, tandis que WH est une finition blanche.

PRODUIT CODE	PRIX	TAILLE/ H	POUCES L	P	POIDS LB	VOLUME P <sup>3</sup>
GMDEF3MG	494	2.63	7.63	2.63	1.85	1.0
GMDEF3WH	494	2.63	7.63	2.63	1.85	1.0

**GMDSA10 • Unité montée sur démarreur ModPower**

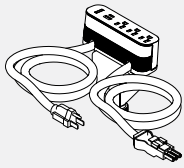

- L'unité de démarrage ModPower comprend un cordon de 10' avec une prise NEMA et un cordon de connexion de 3'.
- Unité équipée de trois prises inviolables de 15 A, d'un port de charge USB-A et d'un USB-C et d'un disjoncteur.
- Comprend une pince de bord et 3 autres méthodes de montage ; et 4 clips de cordon de gestion des câbles.
- MG à la fin du code indique une finition magnésium, tandis que WH est une finition blanche.

PRODUIT CODE	PRIX	TAILLE/ POUCES			POIDS		VOLUME
		H	L	P	LB	PI <sup>3</sup>	
GMDSA10MG	631	2.5	6.13	1.75	4.33	1.0	
GMDSA10WH	631	2.5	6.13	1.75	4.33	1.0	

**GMDCA3 • Unité montée au milieu ModPower**

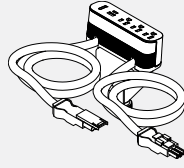

- L'unité centrale ModPower comprend deux cordons de connexion de 3'.
- Unité équipée de trois prises inviolables de 15 A et 12 A, d'un port de charge USB-A et d'un port de charge USB-C et d'un disjoncteur.
- Comprend une pince de bord et 3 autres méthodes de montage ; et 4 clips de cordon de gestion des câbles.
- MG à la fin du code indique une finition magnésium, tandis que WH est une finition blanche.

PRODUIT CODE	PRIX	TAILLE/ POUCES			POIDS		VOLUME
		H	L	P	LB	PI <sup>3</sup>	
GMDCA3MG	597	2.5	6.13	1.75	3.33	1.0	
GMDCA3WH	597	2.5	6.13	1.75	3.33	1.0	

**GMDEA3 • Unité montée en bout ModPower**

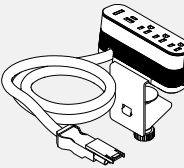

- L'unité d'extrémité ModPower comprend un cordon de connexion de 3'.
- Unité équipée de trois prises inviolables de 15 A et 12 A, d'un port de charge USB-A et d'un port de charge USB-C et d'un disjoncteur.
- Comprend une pince de bord et 3 autres méthodes de montage ; et 2 clips de cordon de gestion des câbles.
- MG à la fin du code indique une finition magnésium, tandis que WH est une finition blanche.

PRODUIT CODE	PRIX	TAILLE/ POUCES			POIDS		VOLUME
		H	L	P	LB	PI <sup>3</sup>	
GMDEA3MG	528	2.5	6.13	1.75	2.75	1.0	
GMDEA3WH	528	2.5	6.13	1.75	2.75	1.0	

**CMDCLIPS • Clips de gestion ModPower**

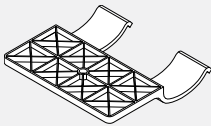

- Comprend 10 pinces.

PRODUIT CODE	PRIX	TAILLE/ POUCES			POIDS		VOLUME
		H	L	P	LB	PI <sup>3</sup>	
GMDCCLIPS	102	0.6	2.6	2.5	0.3	0.2	

**GMDJ36BK • Cavalier d'interconnexion ModPower**

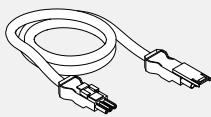

- Cordon d'interconnexion ModPower pour ajouter une longueur de cordon supplémentaire de 3 pieds entre les unités ModPower.
- Paquet de 2, chaque 3 pieds avec connecteur mâle et femelle.

PRODUIT CODE	PRIX	TAILLE/ POUCES			POIDS		VOLUME
		H	L	P	LB	PI <sup>3</sup>	
GMDJ36BK	329		36		1.38	0.9	



**LKD • Table carrée**



- Les pieds peuvent être finis chromés ou peints.
- L'entretoise est offerte dans un fini peint uniquement.

PRODUIT CODE	PRIX		TAILLE (POUCES)						POIDS		VOL
	B	W	KL	FV	KV	H(B)	H(W)	L	P	LB	
LKD3636	1193	1339	1544	1760	1821	29	29.5	36	36	73	4
LKD4242	1363	1503	1803	2097	2182	29	29.5	42	42	86	4
LKD4848	1600	1769	2097	2482	2594	29	29.5	48	48	107	5
LKD5454	1763	1968	2522	3009	3150	29	29.5	54	54	120	5
LKD6060	1943	2187	2891	3490	3667	29	29.5	60	60	135	6

**LKD • Table circulaire**

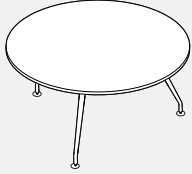

- Les pieds peuvent être finis chromés ou peints.
- L'entretoise est offerte dans un fini peint uniquement.

PRODUIT CODE	PRIX		TAILLE (POUCES)						POIDS		VOL
	B	W	KL	FV	KV	H(B)	H(W)	L	P	LB	
LKD36DIA	962	1111	1310	1580	1656	29	29.5	36	36	66	3
LKD42DIA	1131	1272	1624	1989	2093	29	29.5	42	42	78	3
LKD48DIA	1344	1520	1976	2451	2592	29	29.5	48	48	99	4
LKD54DIA	1507	1717	2430	3030	3206	29	29.5	54	54	111	4
LKD60DIA	1684	1938	2873	3624	3835	29	29.5	60	60	126	5

**LKD4 • Table circulaire, 4 pieds**



- Les pieds peuvent être finis chromés ou peints.
- L'entretoise est offerte dans un fini peint uniquement.

PRODUIT CODE	PRIX		TAILLE (POUCES)						POIDS		VOL
	B	W	KL	FV	KV	H(B)	H(W)	L	P	LB	
LKD436DIA	1193	1339	1458	1726	1804	29	29.5	36	36	66	3
LKD442DIA	1363	1503	1779	2146	2248	29	29.5	42	42	78	3
LKD448DIA	1600	1769	2162	2638	2780	29	29.5	48	48	99	4
LKD454DIA	1763	1968	2573	3176	3348	29	29.5	54	54	111	4
LKD460DIA	1943	2187	3035	3785	3996	29	29.5	60	60	126	5

**LKD • Table rectangulaire**

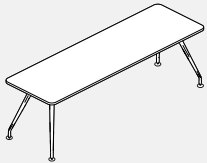

- Les pieds peuvent être finis chromés ou peints.
- L'entretoise est offerte dans un fini peint uniquement.

PRODUIT CODE	PRIX		TAILLE (POUCES)						POIDS		VOL
	B	W	KL	FV	KV	H(B)	H(W)	L	P	LB	
LKD3648	1411	1559	1784	2074	2156	29	29.5	48	36	75	4
LKD3654	1472	1637	1951	2274	2369	29	29.5	54	36	81	4
LKD3660	1536	1717	2068	2432	2536	29	29.5	60	36	88	5
LKD3666	1600	1798	2190	2588	2702	29	29.5	66	36	95	5
LKD3672	1660	1876	2308	2741	2869	29	29.5	72	36	101	5
LKD3678	1723	1952	2427	2898	3038	29	29.5	78	36	105	5
LKD3684	1788	2032	2549	3054	3200	29	29.5	84	36	108	5
LKD3696	1914	2190	2786	3366	3532	29	29.5	96	36	115	6
LKD4248	1512	1658	1942	2277	2376	29	29.5	48	42	87	4
LKD4254	1586	1747	2124	2503	2614	29	29.5	54	42	90	5
LKD4260	1659	1836	2263	2682	2808	29	29.5	60	42	94	5
LKD4266	1736	1926	2402	2867	2999	29	29.5	66	42	101	5
LKD4272	1808	2014	2539	3045	3193	29	29.5	72	42	106	5
LKD4278	1884	2103	2677	3225	3384	29	29.5	78	42	110	6
LKD4284	1955	2192	2815	3408	3577	29	29.5	84	42	113	6
LKD4296	2104	2370	3092	3766	3962	29	29.5	96	42	129	6
LKD4854	1721	1900	2301	2735	2858	29	29.5	54	48	94	5
LKD4860	1804	2001	2457	2937	3077	29	29.5	60	48	99	5
LKD4866	1887	2098	2613	3142	3295	29	29.5	66	48	107	6
LKD4872	1970	2197	2768	3347	3515	29	29.5	72	48	114	6
LKD4878	2052	2297	2928	3553	3735	29	29.5	78	48	120	6
LKD4884	2136	2396	3083	3757	3954	29	29.5	84	48	125	6
LKD4896	2300	2595	3397	4169	4390	29	29.5	96	48	149	7

**LKD • Table rectangulaire, 2 pièces**

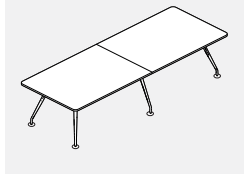

- Les pieds peuvent être finis chromés ou peints.
- L'entretoise est offerte dans un fini peint uniquement.

PRODUIT CODE	PRIX			TAILLE (POUCES)						POIDS		VOL
	B	W	KL	FV	KV	H(B)	H(W)	L	P	LB	PP	
LKD36108	2634	2839	3510	4159	4346	29	29.5	108	36	154	7	
LKD36120	2767	2995	3748	4473	4681	29	29.5	120	36	164	8	
LKD42108	2809	3042	3855	4612	4832	29	29.5	108	42	124	8	
LKD42120	2959	3214	4132	4973	5217	29	29.5	120	42	141	9	
LKD48108	3020	3272	4200	5066	5317	29	29.5	108	48	127	9	
LKD48120	3191	3474	4515	5475	5757	29	29.5	120	48	151	9	
LKD48132	3356	3663	4827	5886	6194	29	29.5	132	48	164	10	
LKD48144	3399	3713	5140	6295	6632	29	29.5	144	48	181	10	
LKD48156	3687	4045	5453	6705	7068	29	29.5	156	48	191	11	
LKD48168	3852	4234	5767	7116	7505	29	29.5	168	48	206	11	
LKD48180	4141	4566	6082	7525	7942	29	29.5	180	48	220	12	
LKD54144	3798	4160	5643	6943	7320	29	29.5	144	54	193	11	
LKD54168	4161	4581	6344	7858	8301	29	29.5	168	54	214	12	
LKD60144	4020	4417	6098	7542	7963	29	29.5	144	60	206	12	
LKD60168	4420	4874	6874	8558	9047	29	29.5	168	60	227	13	

**LKD • Table rectangulaire, 3 pièces**

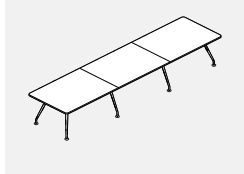

- Les pieds peuvent être finis chromés ou peints.
- L'entretoise est offerte dans un fini peint uniquement.

PRODUIT CODE	PRIX			TAILLE (POUCES)						POIDS		VOL
	B	W	KL	FV	KV	H(B)	H(W)	L	P	LB	PP	
LKD48192	4657	5089	6881	8423	8870	29	29.5	192	48	279	14	
LKD54192	5005	5478	7537	9268	9773	29	29.5	192	54	288	15	
LKD54216	5368	5897	8239	10185	10751	29	29.5	216	54	270	16	
LKD54240	5732	6317	8938	11102	11733	29	29.5	240	54	298	17	
LKD60192	5300	5814	8145	10070	10630	29	29.5	192	60	257	16	
LKD60216	5699	6272	8921	11085	11714	29	29.5	216	60	283	17	
LKD60240	6097	6729	9693	12100	12797	29	29.5	240	60	311	18	

## LICENCE 2 CARACTÉRISTIQUES TECHNIQUES

- Certifié Greenguard (www.greenguard.org)
- Conforme à la norme CARB
- Certifier level 2MC (www.levelcertifi ed.org)
- Respecte ou surpasse les normes ANSI/BIFMA X5.9.2004, ANSI/BIFMA X5.5.2008 et CAN/CGSB 44-227-2008
- L'usine est certifiée ISO 9001:2008 (qualité)
- L'usine est certifiée ISO 14001:2004 (environnement)
- L'usine est certifiée OHSAS 18001:2007 (santé et sécurité)
- Entièrement fabriqué au Canada
- Garantie à vie
- Plus de 6 500 modules de série
- Des modules hors série sont possibles, moyennant un délai de production de cinq semaines
- Plus de 24 finis mélaminés offerts de série
- La couleur du chant peut être précisée – choisissez parmi 20 couleurs et motifs
- Les coquilles de bureau et les retours rectangulaires sont réversibles
- Le dessus des modules est posé sur les parois latérales
- Les dessus en mélamine thermofusionnée mesurent 1 po d'épaisseur
- Les dessus en stratifié haute pression peuvent mesurer 1 1/16 po ou 1 7/16 po d'épaisseur
- Un style de chant est offert pour les dessus : Boulevard (S)
- Les surfaces sont fabriquées à partir de panneaux de particules d'une densité de 45 livres recouverts de part et d'autre de mélamine thermosoudée haut rendement ou de stratifié haute pression (en option)
- Les châssis sont fabriqués à partir de panneaux de particules d'une densité de 45 livres recouverts de part et d'autre de mélamine thermosoudée
- Un chant agencé de 3 mm ceinture toutes les surfaces de travail, les panneaux latéraux, les tiroirs et les portes
- Un panneau de fond pleine hauteur et un panneau de fond partiel de 10 po sont offerts de série
- Des portes en verre givré à cadre en aluminium anodisé sont offertes; aucune poignée n'est comprise
- Les tiroirs simples sont montés sur des coulisses à roulement à billes à extension com-

- plète de qualité supérieure
- Les tiroirs classeurs sont montés sur des coulisses à roulement à billes à extension complète progressive de qualité supérieure
- Les tiroirs classeurs peuvent recevoir des chemises suspendues de format lettre ou grand format (se reporter la rubrique Capacité des tiroirs classeurs à la page G.2)
- Des serrures sont de série sur tous les modules et sont offertes dans un fini noir ou argenté, à préciser
- Tous les classeurs latéraux sont munis d'un dispositif d'interverrouillage
- Des poignées en applique sont de série pour les tiroirs de bureaux
- Les fonds de tiroirs sont installés dans une rainure toupillée dans les parois du tiroir
- Les devants de tiroirs sont ceinturés d'une bande de chant agencée de 3 mm
- Tous les tiroirs se verrouillent de série
- Possibilité de clés identiques
- Les caissons sont offerts dans une largeur de 15,5 po et dans des profondeurs de 18, 20, 23, 24, 29, 30 ou 36 po
- Un porte-crayons est compris
- Tous les caissons mobiles peuvent être munis d'un contrepoids en option
- Les modules de rangement sont dotés de patins de mise à niveau de 5/16 po x 1 po facilement accessibles de l'extérieur du module. Tous les autres modules présentent des patins de mise à niveau de 5/16 po x 2 po
- Trois styles sont offerts pour les pieds monobranches, soit un pied carré de 2,5 po ou de 3 po, un pied circulaire de 3 po ou un pied circulaire de 6 po
- Six choix de poignées sont offerts
- Les modules de rangement sont offerts dans un choix de quatre hauteurs : 29 po, 50 po, 65,8 po ou 72,8 po
- Les modules latéraux sont offerts en trois largeurs, soit 30 po, 36 po ou 42 po
- Des passe-câbles rectangulaires sont de série et peuvent être précisés à divers emplacements de série (se reporter à la rubrique Emplacement des passe-câbles à la page A.10)
- Des modules d'alimentation sont offerts dans divers styles et configurations
- En option, les devants de tiroirs et de portes sont offerts dans un fini autre que celui du châssis, à préciser. À noter que la plaque de protection sera agencée au fini du devant de tiroir ou de porte, à moins d'une indication contraire

## MEUBLES AUTOPORTANTS • RENSEIGNEMENTS TECHNIQUES

### Surfaces de travail



Les surfaces de travail sont offertes en trois épaisseurs : LP (1 po), B (1 1/16 po) ou W (1 7/16 po) Elles sont prépercées pour recevoir les raccords (configurations de bureaux)  
Dessus rectangulaires, arqués, biseautés et ondulés offerts

### Chants

Offertes en trois épaisseurs : LP (1 po), B (1 1/16 po) ou W (1 7/16 po)  
Les chants de style Boulevard (S) en PVC similibois sont offerts dans les épaisseurs B et W uniquement

### Choix de chants

Chant Boulevard (S)

"LP" Épaisseur		
HP "B" Épaisseur		1 po
HP "W" Épaisseur		1 1/16 po
		1 7/16 po

### Ferrures

Toutes les ferrures nécessaires sont comprises

### Panneaux de fond

Un panneau de fond pleine hauteur (27 5/8 po H) et un panneau de fond mi-hauteur (10 po – option H) sont offerts  
Les panneaux de fond sont montés en affleurement des panneaux latéraux de 24 po, 30 po et 36 po P

Ils peuvent être installés en retrait sur les modules avec panneaux de fond de 30 po et de 36 po P  
La distance du retrait est de 6 po  
Seuls les panneaux de fond affleurants sont possibles pour les coquilles et surfaces de transition prolongées

Seuls les panneaux de fond pleine hauteur sont possibles pour les bureaux L2D rectangulaires, arqués ou biseautés

Une bande de chant garnit toutes les arêtes exposées

### Panneaux latéraux

Le terme « panneau latéral » sert à désigner les parois latérales (côtés) d'une coquille, d'un bureau à

un caisson ou d'un retour.

Les panneaux latéraux étroits ou de bout servent à configurer une table bureau intégrant un îlot.  
Les panneaux latéraux sont interchangeables et peuvent s'installer à gauche ou à droite.  
Les panneaux latéraux de 24 po, 30 po et 36 po P sont prépercés pour recevoir un panneau de fond pleine hauteur ou mi-hauteur monté en affleurement.  
Les panneaux latéraux de 30 po et de 36 po P sont utilisés pour recevoir un panneau de fond pleine hauteur ou mi-hauteur monté en retrait.  
Les arêtes exposées des panneaux et panneaux latéraux sont garnies d'une bande de chant de 3 mm.

La face supérieure des panneaux étroits est toupillée pour permettre d'acheminer les câbles. Une ferrure plate est comprise.  
Une bande de chant garnit tous les bords inférieurs.

### Poignées

Quatre styles de poignées sont offerts

Les choix sont les suivants : BB = Poignée arquée, noir mat  
BC = Poignée arquée, chrome mat

UB = Poignée en U, noir mat  
UC = Poignée en U, chrome mat

FA = Poignée plate, finie aluminium

RN = Poignée ronde, finie nickel

Espacement entre les trous de montage = 192 mm e-lock

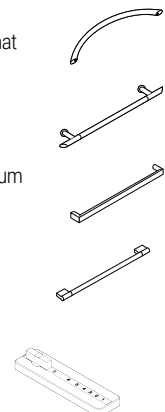

STRATIFIÉ SIMILIBOIS (WG)

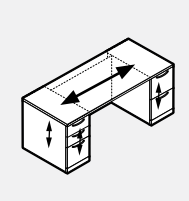
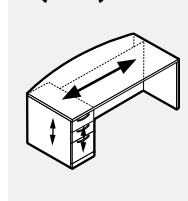
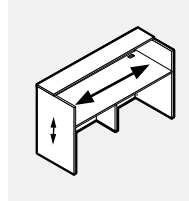
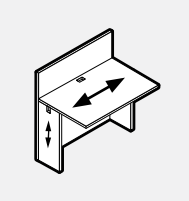
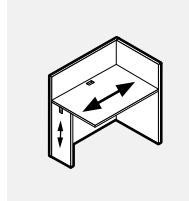
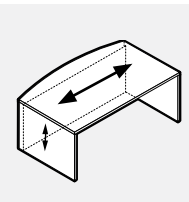
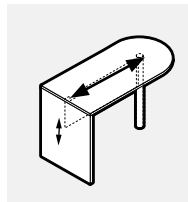
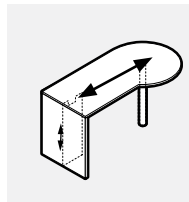
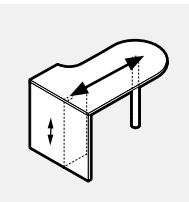
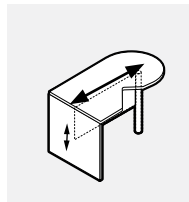
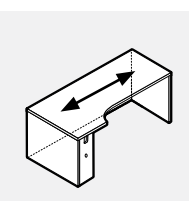
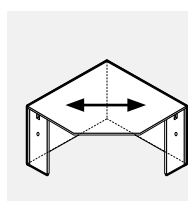
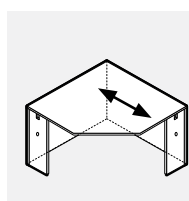
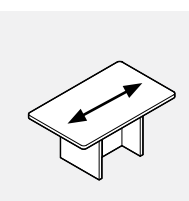
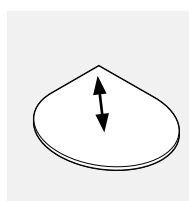
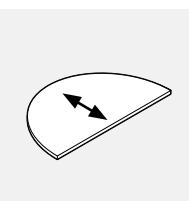
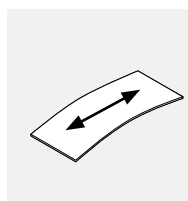
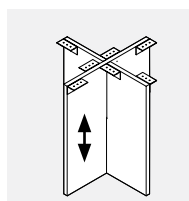
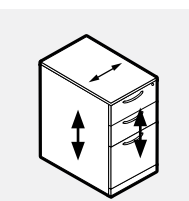
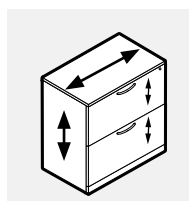
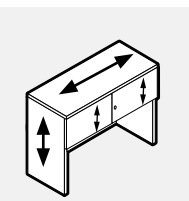
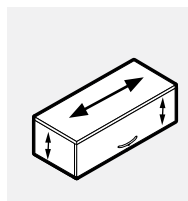
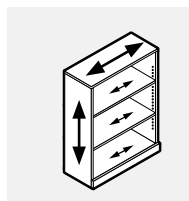
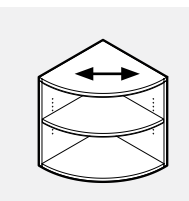
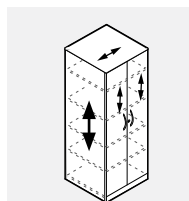
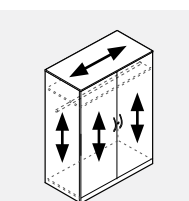
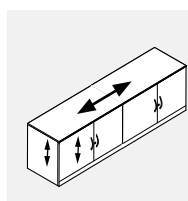
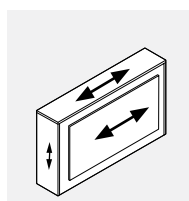
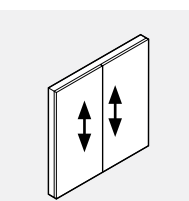
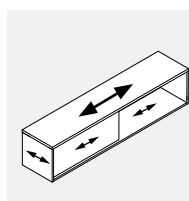
				
Bureaux à deux caissons	Bureaux à un caisson	Bureaux d'accueil	Surfaces de transition enveloppantes	Surfaces de transition enveloppantes de droite
				
Coquilles	Tables en D	Tables en P	Tables de coin à profilé circulaire	Tables de coin à profilé tronqué
				
Bureaux de coin profilé	Bureaux de coin de 42 po et moins	Bureaux de coins de plus de 42 po	Tables d'appoint	Dessus en forme de goutte
				
Dessus demi-lune	Tous les autres dessus de table	Piètements	Caissons	Classeurs latéraux
				
Étagères avec portes à charnières	Rangements surélevés avec portes escamotables	Bibliothèques	Bibliothèques de coin	Tours de rangement personnel
				
Armoires	Bahuts	Bureaux galerie	Tableaux de présentation	Rangement supérieur diviseur

**EMPLACEMENT DES PASSE-CÂBLES**

**Notes**

Toutes les surfaces de travail sont dotées de série de passe-câbles rectangulaires BG5.  
 Les surfaces de travail de 54 po L et moins présentent un passe-câbles.  
 Les surfaces de travail de plus de 54 po L présentent deux passe-câbles.

L'emplacement du passe-câbles doit être précisé au moment de la commande, sinon le module ne présentera aucun passe-câbles.

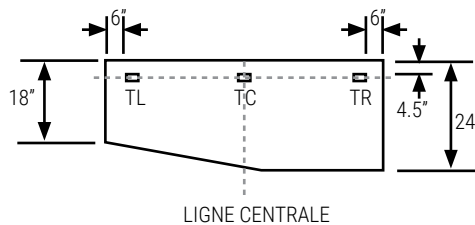
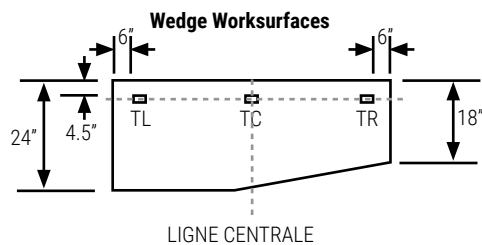
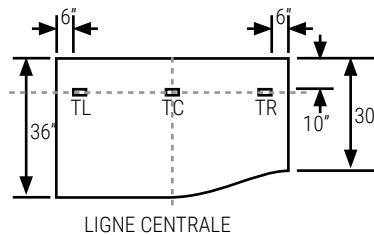
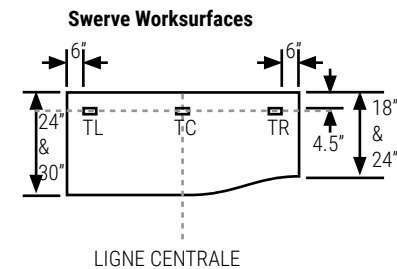
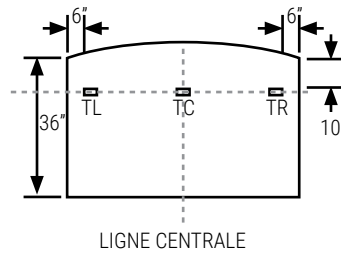
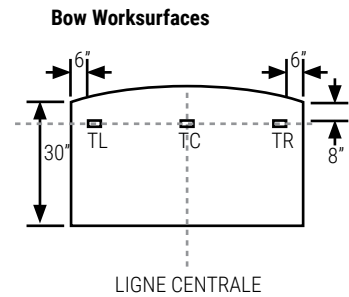
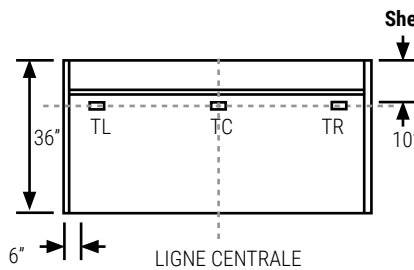
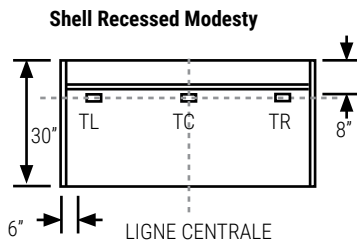
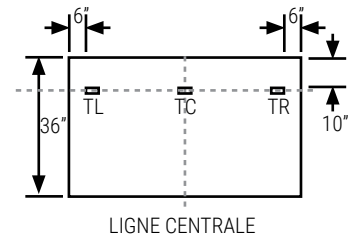
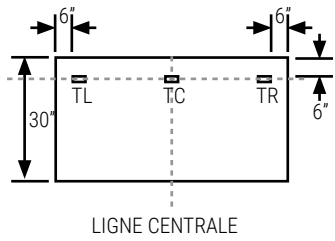
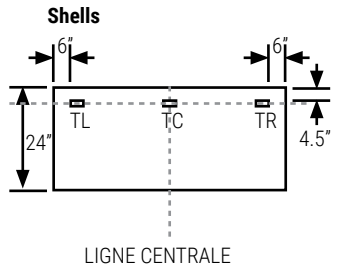
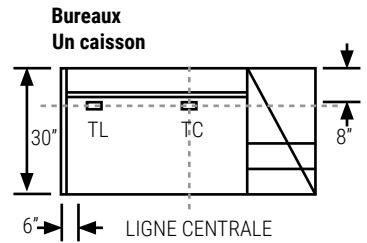
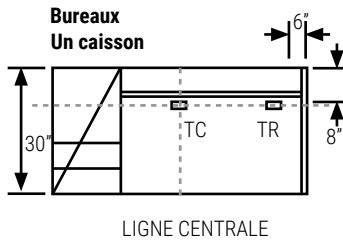
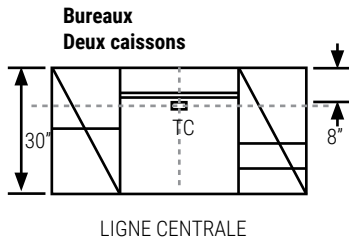

**EMPLACEMENT DES PASSE-CÂBLES**

Tables en P - L2T

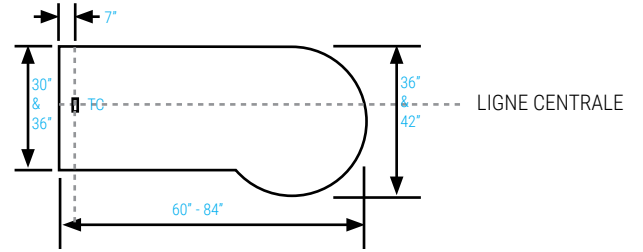
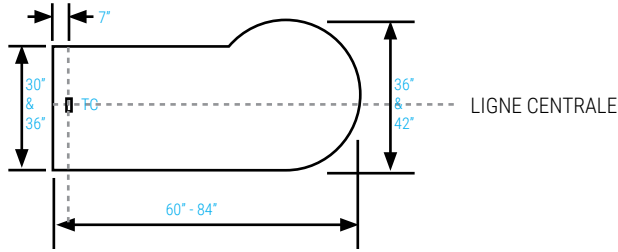

Tables en D prolongées L2TED

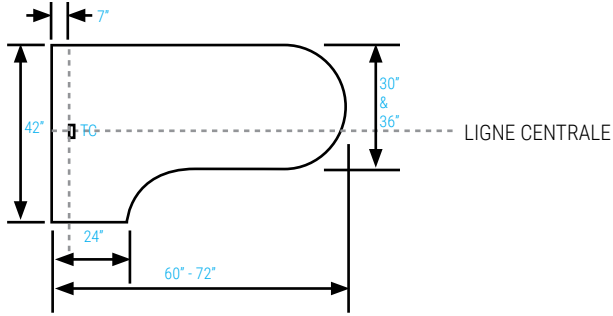

Tables en D

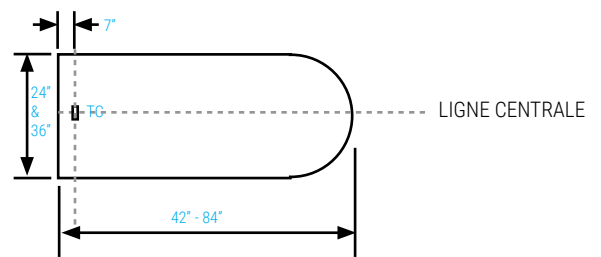

Modules de coin prolongé - L2EC

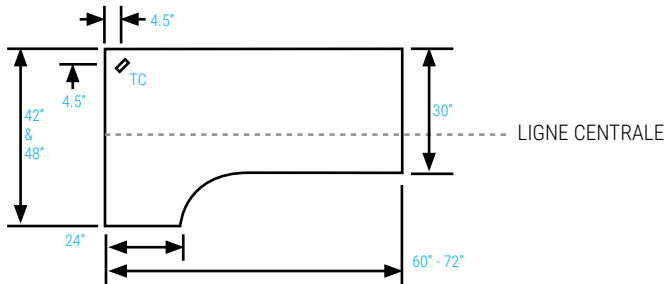

Modules de coin en D avec découpe - L2TEDCO

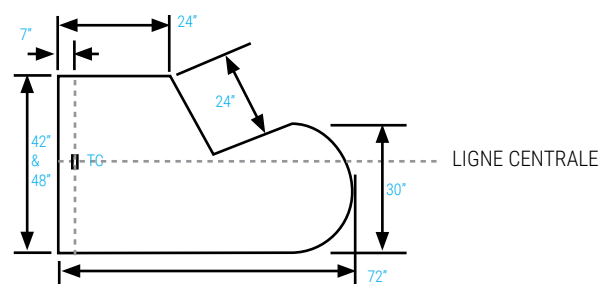

Module Coin Prolongé, Modeste en Retrait

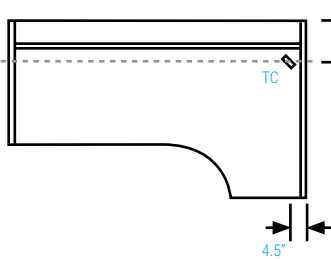

Module de Forme Biseau Modestie en Retrait

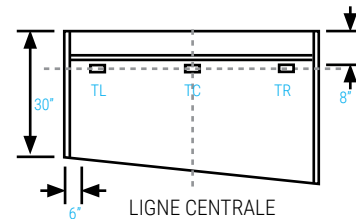

Modules de coin - Une pièce

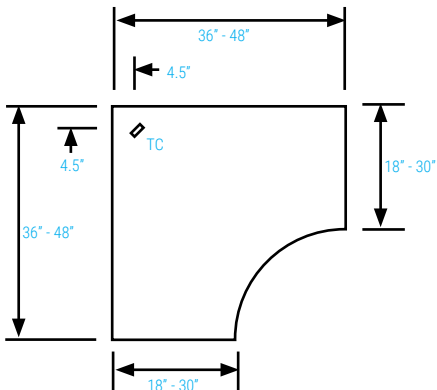

Modules de coin - Deux pièces

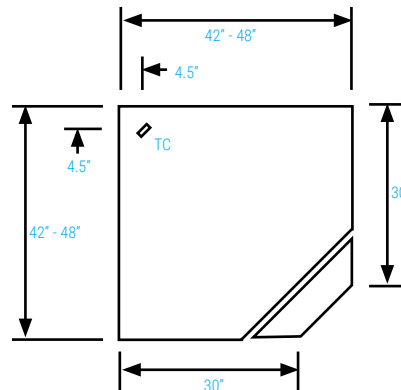



**EMPLACEMENT DES PASSE-CÂBLES**

Tables en forme de bâton de hockey - L2TH



Dessus flottants - L2F

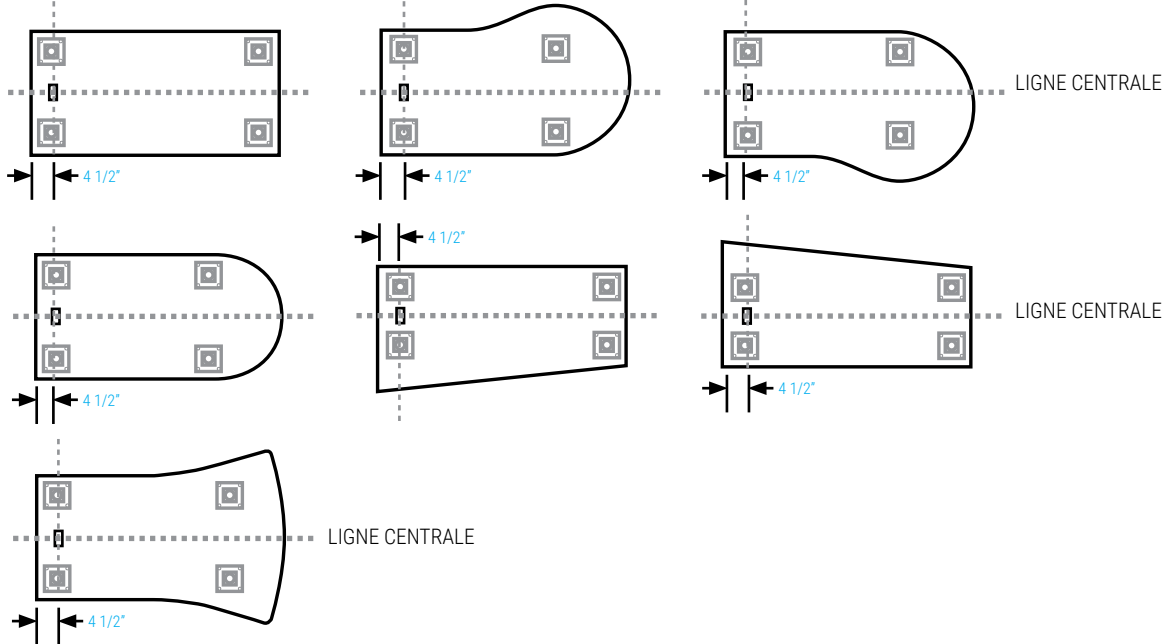

Dessus rallonges - L2TC

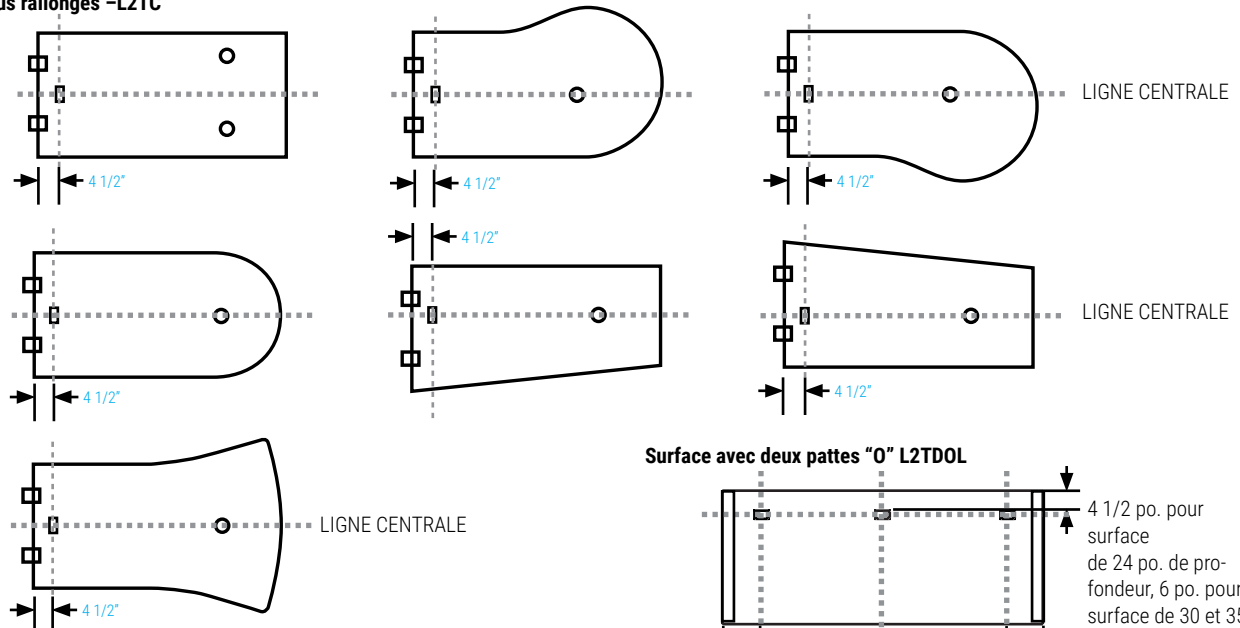

Surface Flottante L2FFL

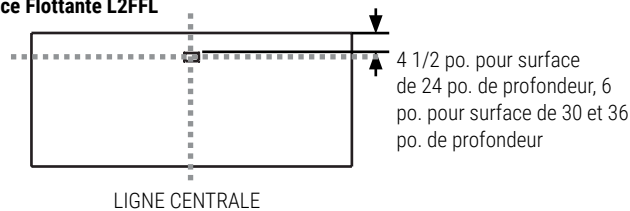

Surface avec deux pattes "O" L2TDOL

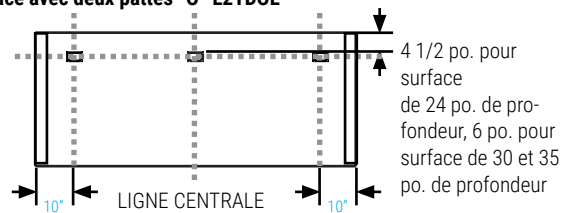

## RENSEIGNEMENTS TECHNIQUES

### Bureaux à deux caissons, bureaux à un caisson

Tous les bureaux sont expédiés démontés

Les caissons sont expédiés montés

Les caissons sont entièrement fabriqués en mélamine LP

Aucun mécanisme d'interverrouillage dans les caissons

Un panneau de fond mi-hauteur est offert pour les bureaux à deux caissons. Préciser H avant les dimensions, p. ex. L2DRH3060FB

Un panneau de fond mi-hauteur est offert pour les bureaux à un caisson. Préciser H avant les dimensions, p. ex. L2DRH3060BR

Le panneau de fond est posé en retrait de 6 po sur tous les bureaux

### Bureaux de direction avec retour

Tous les bureaux sont expédiés démontés

La face sans panneau de ce type de bureau doit être assujettie à la surface de travail adjacente à l'aide de ferrures plates.

Un panneau de fond mi-hauteur est offert pour les retours à un caisson. Préciser H avant les dimensions, p. ex. L2RH2036FL

### Retours à un caisson

Tous les modules sont expédiés démontés

La face sans panneau de ce type de module doit être assujettie à la surface de travail adjacente à l'aide de ferrures plates.

## BUREAUX • GUIDE DE COMMANDE

**CODES :** La liste de prix emploie un système de codage facile à comprendre. Chaque code alphanumérique est propre à chaque module, simplifiant la commande et réduisant le risque d'erreur.

### EXEMPLE – POUR COMMANDER UN BUREAU

#### CODE DE PRODUIT :

L2DR3060FB

L2 = Licence

D = Bureau

R = Surface rectangulaire

3060 = Profondeur x largeur

FB = Caisson 2 tiroirs classeurs à gauche + caisson 2 tiroirs simples, 1 tiroir classeur à droite

#### OPTIONS:

Dessus:

LP – LP (mélamine thermofusionnée), épaisseur 1 po

HP B – B, épaisseur 1 1/16 po

HP W – W, épaisseur 1 7/16 po

Fini – Dessus :

Choisir la couleur

Chant en PVC – Dessus :

Choisir la couleur

Fini – Châssis :

Choisir la couleur

Chant en PVC – Châssis :

Choisir la couleur

Style de poignée :

**BC - Poignée arquée, chrome mat (choix implicite)**

**BB - Poignée arquée, noir mat**

**UB - Poignée en U, noir mat**

**UC - Poignée en U, chrome mat**

**FA - Poignée plate, finie aluminium**

**RN - Poignée ronde, finie nickel**

Passe-câbles :

**N – Aucun passe-câbles (choix implicite)**

Bureaux à deux caissons :

TC – Centré sur le dessus uniquement

Bureaux à un caisson à droite :

TC – Centré sur le dessus

TL – À gauche sur le dessus

Bureaux à un caisson à gauche :

TC – Centré sur le dessus

TR – À droite sur le dessus

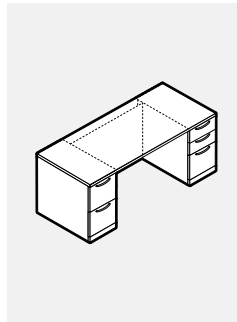

## L2 • Clés

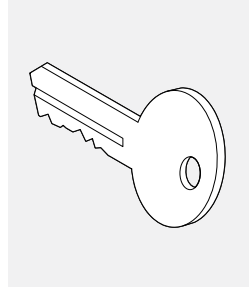

- Clé supplémentaire (préciser au moment de la commande).
- Choisir noir ou argenté.

PRODUIT CODE	PRIX	DIMENSIONS (POUCES)			POIDS LB	VOL PI³
		H	L	P		
<b>Passe-partout:</b>						
L2MK	30					
<b>Clé supplémentaire pour module existant:</b>						
L2EK	13					
<b>Clé de barillet:</b>						
L2CK	15					
<b>Barillet et clé:</b>						
L2LOCKKEY	32					

**L2DR-FB • Bureau à deux caissons, 2 tiroirs classeurs à gauche, 2 tiroirs simples, 1 tiroir classeur à droite, panneau de fond en retrait**

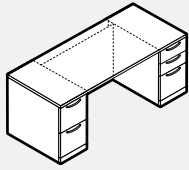

• Verrou électronique offert en option pour chaque socle en position verticale. Veuillez préciser V (vertical) et ajouter le prix courant de 224 \$ pour chacun.

PRODUIT CODE	PRIX		TAILLE (POUCES)					POIDS		VOL PI <sup>3</sup>
	LP	B	W	H (LP/B)	H (W)	L	P	LB		
L2DR3060FB	2359	2499	2627	29	29.5	60	30	224	24	
L2DR3066FB	2403	2556	2696	29	29.5	66	30	234	25	
L2DR3072FB	2447	2614	2765	29	29.5	72	30	244	25	
L2DR3078FB	2493	2671	2835	29	29.5	78	30	272	26	
L2DR3084FB	2537	2733	2907	29	29.5	84	30	299	26	
L2DR3672FB	2572	2774	2947	29	29.5	72	36	272	26	
L2DR3678FB	2620	2839	3023	29	29.5	78	36	299	28	
L2DR3684FB	2671	2905	3104	29	29.5	84	36	327	28	

**L2DR-BF • Bureau à deux caissons, 2 tiroirs classeurs à droite, 2 tiroirs simples, 1 tiroir classeur à gauche, panneau de fond en retrait**

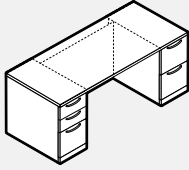

• Verrou électronique offert en option pour chaque socle en position verticale. Veuillez préciser V (vertical) et ajouter le prix courant de 231 \$ pour chacun.

PRODUIT CODE	PRIX		TAILLE (POUCES)					POIDS		VOL PI <sup>3</sup>
	LP	B	W	H (LP/B)	H (W)	L	P	LB		
L2DR3060BF	2359	2499	2627	29	29.5	60	30	224	24	
L2DR3066BF	2403	2556	2696	29	29.5	66	30	234	25	
L2DR3072BF	2447	2614	2765	29	29.5	72	30	244	25	
L2DR3078BF	2493	2671	2835	29	29.5	78	30	272	26	
L2DR3084BF	2537	2733	2907	29	29.5	84	30	299	26	
L2DR3672BF	2572	2774	2947	29	29.5	72	36	272	26	
L2DR3678BF	2620	2839	3023	29	29.5	78	36	299	28	
L2DR3684BF	2671	2905	3104	29	29.5	84	36	327	28	

**L2DRH-FB • Bureau à deux caissons, 2 tiroirs classeurs à gauche, 2 tiroirs simples, 1 tiroir classeur à droite, panneau de fond mi-hauteur en retrait**

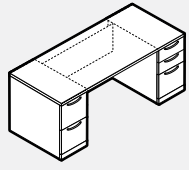

• Verrou électronique offert en option pour chaque socle en position verticale. Veuillez préciser V (vertical) et ajouter le prix courant de 231 \$ pour chacun.

PRODUIT CODE	PRIX		TAILLE (POUCES)					POIDS		VOL PI <sup>3</sup>
	LP	B	W	H (LP/B)	H (W)	L	P	LB		
L2DRH3060FB	2301	2440	2571	29	29.5	60	30	224	24	
L2DRH3066FB	2337	2493	2630	29	29.5	66	30	234	25	
L2DRH3072FB	2370	2536	2689	29	29.5	72	30	244	25	
L2DRH3078FB	2404	2585	2748	29	29.5	78	30	272	26	
L2DRH3084FB	2439	2633	2810	29	29.5	84	30	299	26	
L2DRH3672FB	2496	2696	2869	29	29.5	72	36	272	26	
L2DRH3678FB	2534	2750	2934	29	29.5	78	36	299	28	
L2DRH3684FB	2573	2808	3007	29	29.5	84	36	327	28	

**L2DRH-BF • Bureau à deux caissons, 2 tiroirs simples, 1 tiroir classeur à gauche, 2 tiroirs classeurs à droite, panneau de fond mi-hauteur en retrait**

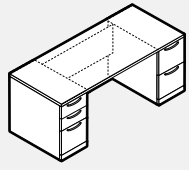

• Verrou électronique offert en option pour chaque socle en position verticale. Veuillez préciser V (vertical) et ajouter le prix courant de 231 \$ pour chacun.

PRODUIT CODE	PRIX		TAILLE (POUCES)					POIDS		VOL PI <sup>3</sup>
	LP	B	W	H (LP/B)	H (W)	L	P	LB		
L2DRH3060BF	2301	2440	2571	29	29.5	60	30	224	24	
L2DRH3066BF	2337	2493	2630	29	29.5	66	30	234	25	
L2DRH3072BF	2370	2536	2689	29	29.5	72	30	244	25	
L2DRH3078BF	2404	2585	2748	29	29.5	78	30	272	26	
L2DRH3084BF	2439	2633	2810	29	29.5	84	30	299	26	
L2DRH3672BF	2496	2696	2869	29	29.5	72	36	272	26	
L2DRH3678BF	2534	2750	2934	29	29.5	78	36	299	28	
L2DRH3684BF	2573	2808	3007	29	29.5	84	36	327	28	

**L2DB-FB • Bureau à devant arqué à deux caissons, 2 tiroirs classeurs à gauche, 2 tiroirs simples, 1 tiroir classeur à droite, panneau de fond en retrait**

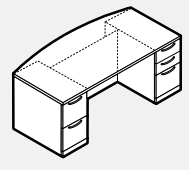

• Verrou électronique offert en option pour chaque socle en position verticale. Veuillez préciser V (vertical) et ajouter le prix courant de 231 \$ pour chacun.

PRODUIT CODE	PRIX		TAILLE (POUCES)					POIDS		VOL PI <sup>3</sup>
	LP	B	W	H (LP/B)	H (W)	L	P	LB		
L2DB3060FB	2414	2582	2725	29	29.5	60	36	374	25	
L2DB3066FB	2462	2646	2803	29	29.5	66	36	383	26	
L2DB3072FB	2508	2710	2879	29	29.5	72	36	395	26	
L2DB3078FB	2560	2775	2955	29	29.5	78	36	422	28	
L2DB3084FB	2610	2843	3036	29	29.5	84	36	450	28	
L2DB3672FB	2635	2869	3059	29	29.5	72	42	422	28	
L2DB3678FB	2689	2941	3143	29	29.5	78	42	450	29	
L2DB3684FB	2744	3015	3232	29	29.5	84	42	477	29	

**L2DB-BF • Bureau à devant arqué à deux caissons, 2 tiroirs classeurs à droite, 2 tiroirs simples, 1 tiroir classeur à gauche, panneau de fond en retrait**

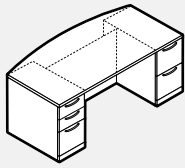

• Verrou électronique offert en option pour chaque socle en position verticale. Veuillez préciser V (vertical) et ajouter le prix courant de 231 \$ pour chacun.

PRODUIT CODE	PRIX			TAILLE (POUCES)				POIDS		VOL PP
	LP	B	W	H (LP/B)	H (W)	L	P	LB		
L2DB3060BF	2414	2582	2725	29	29.5	60	36	374	25	
L2DB3066BF	2462	2646	2803	29	29.5	66	36	383	26	
L2DB3072BF	2508	2710	2879	29	29.5	72	36	395	26	
L2DB3078BF	2560	2775	2955	29	29.5	78	36	422	28	
L2DB3084BF	2610	2843	3036	29	29.5	84	36	450	28	
L2DB3672BF	2635	2869	3059	29	29.5	72	42	422	28	
L2DB3678BF	2689	2941	3143	29	29.5	78	42	450	29	
L2DB3684BF	2744	3015	3232	29	29.5	84	42	477	29	

**L2DBH-FB • Bureau à devant arqué à deux caissons, 2 tiroirs classeurs à gauche, 2 tiroirs simples, 1 tiroir classeur à droite, panneau de fond mi-hauteur en retrait**

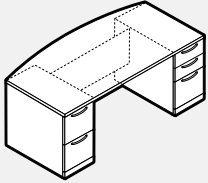

• Verrou électronique offert en option pour chaque socle en position verticale. Veuillez préciser V (vertical) et ajouter le prix courant de 231 \$ pour chacun.

PRODUIT CODE	PRIX			TAILLE (POUCES)				POIDS		VOL PP
	LP	B	W	H (LP/B)	H (W)	L	P	LB		
L2DBH3060FB	2359	2526	2670	29	29.5	60	36	374	25	
L2DBH3066FB	2394	2582	2735	29	29.5	66	36	383	26	
L2DBH3072FB	2434	2632	2803	29	29.5	72	36	395	26	
L2DBH3078FB	2470	2689	2868	29	29.5	78	36	422	28	
L2DBH3084FB	2511	2745	2936	29	29.5	84	36	450	28	
L2DBH3672FB	2560	2791	2981	29	29.5	72	42	422	28	
L2DBH3678FB	2601	2853	3055	29	29.5	78	42	450	29	
L2DBH3684FB	2647	2918	3133	29	29.5	84	42	477	29	

**L2DBH-BF • Bureau à devant arqué à deux caissons, 2 tiroirs simples, 1 tiroir classeur à gauche, 2 tiroirs classeurs à droite, panneau de fond mi-hauteur en retrait**

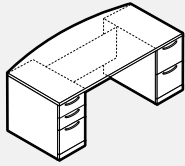

• Verrou électronique offert en option pour chaque socle en position verticale. Veuillez préciser V (vertical) et ajouter le prix courant de 231 \$ pour chacun.

PRODUIT CODE	PRIX			TAILLE (POUCES)				POIDS		VOL PP
	LP	B	W	H (LP/B)	H (W)	L	P	LB		
L2DBH3060BF	2359	2526	2670	29	29.5	60	36	374	25	
L2DBH3066BF	2394	2582	2735	29	29.5	66	36	383	26	
L2DBH3072BF	2434	2632	2803	29	29.5	72	36	395	26	
L2DBH3078BF	2470	2689	2868	29	29.5	78	36	422	28	
L2DBH3084BF	2511	2745	2936	29	29.5	84	36	450	28	
L2DBH3672BF	2560	2791	2981	29	29.5	72	42	422	28	
L2DBH3678BF	2601	2853	3055	29	29.5	78	42	450	29	
L2DBH3684BF	2647	2918	3133	29	29.5	84	42	477	29	

**L2DR-BR • Bureau à un caisson, 2 tiroirs simples, 1 tiroir classeur à droite, panneau de fond en retrait**

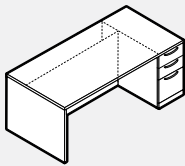

• Verrou électronique offert en option pour le socle en position verticale. Veuillez préciser V (vertical) et ajouter le prix courant de 231 \$.

PRODUIT CODE	PRIX			TAILLE (POUCES)				POIDS		VOL PP
	LP	B	W	H (LP/B)	H (W)	L	P	LB		
L2DR3060BR	1638	1776	1904	29	29.5	60	30	224	14	
L2DR3066BR	1681	1834	1973	29	29.5	66	30	234	15	
L2DR3072BR	1724	1892	2042	29	29.5	72	30	244	15	
L2DR3078BR	1762	1942	2106	29	29.5	78	30	272	17	
L2DR3084BR	1816	2014	2187	29	29.5	84	30	299	17	
L2DR3672BR	1835	2034	2209	29	29.5	72	36	272	17	
L2DR3678BR	1876	2092	2281	29	29.5	78	36	299	18	
L2DR3684BR	1934	2166	2367	29	29.5	84	36	327	18	

**L2DR-BL • Bureau à un caisson, 2 tiroirs simples, 1 tiroir classeur à gauche, panneau de fond en retrait**

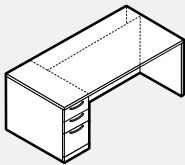

• Verrou électronique offert en option pour le socle en position verticale. Veuillez préciser V (vertical) et ajouter le prix courant de 231 \$.

PRODUIT CODE	PRIX			TAILLE (POUCES)				POIDS		VOL PP
	LP	B	W	H (LP/B)	H (W)	L	P	LB		
L2DR3060BL	1638	1776	1904	29	29.5	60	30	224	14	
L2DR3066BL	1681	1834	1973	29	29.5	66	30	234	15	
L2DR3072BL	1724	1892	2042	29	29.5	72	30	244	15	
L2DR3078BL	1762	1942	2106	29	29.5	78	30	272	17	
L2DR3084BL	1816	2014	2187	29	29.5	84	30	299	17	
L2DR3672BL	1835	2034	2209	29	29.5	72	36	272	17	
L2DR3678BL	1876	2092	2281	29	29.5	78	36	299	18	
L2DR3684BL	1934	2166	2367	29	29.5	84	36	327	18	

**L2DRH-BR • Bureau à un caisson, 2 tiroirs simples, 1 tiroir classeur à droite, panneau de fond mi-hauteur en retrait**

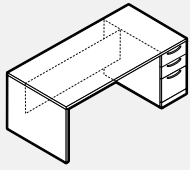

- Verrou électronique offert en option pour le socle en position verticale. Veuillez préciser V (vertical) et ajouter le prix courant de 231 \$.

PRODUIT CODE	PRIX			TAILLE (POUCES)				POIDS		VOL PP
	LP	B	W	H (LP/B)	H (W)	L	P	LB		
L2DRH3060BR	1530	1669	1800	29	29.5	60	30	224	14	
L2DRH3066BR	1564	1718	1857	29	29.5	66	30	234	15	
L2DRH3072BR	1599	1764	1918	29	29.5	72	30	244	15	
L2DRH3078BR	1632	1812	1973	29	29.5	78	30	272	17	
L2DRH3084BR	1668	1862	2037	29	29.5	84	30	299	17	
L2DRH3672BR	1708	1907	2083	29	29.5	72	36	272	17	
L2DRH3678BR	1746	1960	2149	29	29.5	78	36	299	18	
L2DRH3684BR	1785	2020	2220	29	29.5	84	36	327	18	

**L2DRH-BL • Bureau à un caisson, 2 tiroirs simples, 1 tiroir classeur à gauche, panneau de fond mi-hauteur en retrait**

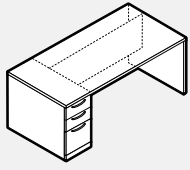

- Verrou électronique offert en option pour le socle en position verticale. Veuillez préciser V (vertical) et ajouter le prix courant de 231 \$.

PRODUIT CODE	PRIX			TAILLE (POUCES)				POIDS		VOL PP
	LP	B	W	H (LP/B)	H (W)	L	P	LB		
L2DRH3060BL	1530	1669	1800	29	29.5	60	30	224	14	
L2DRH3066BL	1564	1718	1857	29	29.5	66	30	234	15	
L2DRH3072BL	1599	1764	1918	29	29.5	72	30	244	15	
L2DRH3078BL	1632	1812	1973	29	29.5	78	30	272	17	
L2DRH3084BL	1668	1862	2037	29	29.5	84	30	299	17	
L2DRH3672BL	1708	1907	2083	29	29.5	72	36	272	17	
L2DRH3678BL	1746	1960	2149	29	29.5	78	36	299	18	
L2DRH3684BL	1785	2020	2220	29	29.5	84	36	327	18	

**L2DB-BR • Bureau à devant arqué à un caisson, 2 tiroirs simples, 1 tiroir classeur à droite, panneau de fond en retrait**

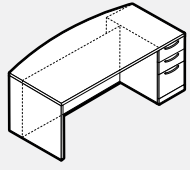

- Verrou électronique offert en option pour le socle en position verticale. Veuillez préciser V (vertical) et ajouter le prix courant de 231 \$.

PRODUIT CODE	PRIX			TAILLE (POUCES)				POIDS		VOL PP
	LP	B	W	H (LP/B)	H (W)	L	P	LB		
L2DB3060BR	1691	1859	2003	29	29.5	60	36	264	14	
L2DB3066BR	1741	1923	2083	29	29.5	66	36	274	15	
L2DB3072BR	1788	1987	2157	29	29.5	72	36	286	15	
L2DB3078BR	1831	2048	2227	29	29.5	78	36	314	17	
L2DB3084BR	1890	2121	2315	29	29.5	84	36	338	17	
L2DB3672BR	1898	2130	2322	29	29.5	72	42	310	17	
L2DB3678BR	1947	2197	2400	29	29.5	78	42	338	18	
L2DB3684BR	2006	2279	2495	29	29.5	84	42	362	18	

**L2DB-BL • Bureau à devant arqué à un caisson, 2 tiroirs simples, 1 tiroir classeur à gauche, panneau de fond en retrait**

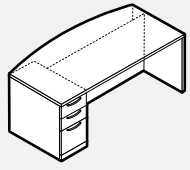

- Verrou électronique offert en option pour le socle en position verticale. Veuillez préciser V (vertical) et ajouter le prix courant de 231 \$.

PRODUIT CODE	PRIX			TAILLE (POUCES)				POIDS		VOL PP
	LP	B	W	H (LP/B)	H (W)	L	P	LB		
L2DB3060BL	1691	1859	2003	29	29.5	60	36	264	14	
L2DB3066BL	1741	1923	2083	29	29.5	66	36	274	15	
L2DB3072BL	1788	1987	2157	29	29.5	72	36	286	15	
L2DB3078BL	1831	2048	2227	29	29.5	78	36	314	17	
L2DB3084BL	1890	2121	2315	29	29.5	84	36	338	17	
L2DB3672BL	1898	2130	2322	29	29.5	72	42	310	17	
L2DB3678BL	1947	2197	2400	29	29.5	78	42	338	18	
L2DB3684BL	2006	2279	2495	29	29.5	84	42	362	18	

**L2DBH-BR • Bureau à devant arqué à un caisson, 2 tiroirs simples, 1 tiroir classeur à droite, panneau de fond mi-hauteur en retrait**

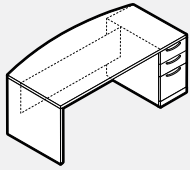

- Verrou électronique offert en option pour le socle en position verticale. Veuillez préciser V (vertical) et ajouter le prix courant de 231 \$.

PRODUIT CODE	PRIX			TAILLE (POUCES)				POIDS		VOL PP
	LP	B	W	H (LP/B)	H (W)	L	P	LB		
L2DBH3060BR	1586	1752	1895	29	29.5	60	36	264	14	
L2DBH3066BR	1622	1806	1961	29	29.5	66	36	274	15	
L2DBH3072BR	1660	1861	2028	29	29.5	72	36	286	15	
L2DBH3078BR	1697	1917	2093	29	29.5	78	36	314	17	
L2DBH3084BR	1740	1972	2164	29	29.5	84	36	338	17	
L2DBH3672BR	1772	2003	2193	29	29.5	72	42	310	17	
L2DBH3678BR	1812	2063	2266	29	29.5	78	42	338	18	
L2DBH3684BR	1857	2129	2347	29	29.5	84	42	362	18	

**L2DBH-BL • Bureau à devant arqué à un caisson, 2 tiroirs simples, 1 tiroir classeur à gauche, panneau de fond mi-hauteur en retrait**

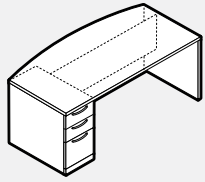

- Verrou électronique offert en option pour le socle en position verticale. Veuillez préciser V (vertical) et ajouter le prix courant de 231 \$.

PRODUIT CODE	PRIX			TAILLE (POUCES)				POIDS		VOL PP
	LP	B	W	H(LP/B)	H(W)	L	P	LB		
L2DBH3060BL	1586	1752	1895	29	29.5	60	36	264	14	
L2DBH3066BL	1622	1806	1961	29	29.5	66	36	274	15	
L2DBH3072BL	1660	1861	2028	29	29.5	72	36	286	15	
L2DBH3078BL	1697	1917	2093	29	29.5	78	36	314	17	
L2DBH3084BL	1740	1972	2164	29	29.5	84	36	338	17	
L2DBH3672BL	1772	2003	2193	29	29.5	72	42	310	17	
L2DBH3678BL	1812	2063	2266	29	29.5	78	42	338	18	
L2DBH3684BL	1857	2129	2347	29	29.5	84	42	362	18	

**L2DRA-FB • Bureau à deux caissons, 2 tiroirs classeurs à gauche, 2 tiroirs simples, 1 tiroir classeur à droite, panneau de fond vitré en retrait**

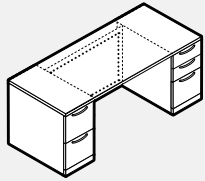

- Panneau de fond en acrylique givré.
- Cadre en aluminium.
- Verrou électronique offert en option pour chaque socle en position verticale. Veuillez préciser V (vertical) et ajouter le prix courant de 231 \$ pour chacun.

PRODUIT CODE	PRIX			TAILLE (POUCES)				POIDS		VOL PP
	LP	B	W	H(LP/B)	H(W)	L	P	LB		
L2DRA3060FB	2795	2931	3056	29.06	29.5	60	30	204	22	
L2DRA3066FB	2881	3033	3168	29.06	29.5	66	30	213	23	
L2DRA3072FB	2968	3130	3278	29.06	29.5	72	30	222	23	
L2DRA3078FB	3051	3232	3389	29.06	29.5	78	30	247	24	
L2DRA3084FB	3143	3334	3505	29.06	29.5	84	30	272	24	
L2DRA3672FB	3091	3286	3456	29.06	29.5	72	36	247	24	
L2DRA3678FB	3180	3392	3577	29.06	29.5	78	36	272	25	
L2DRA3684FB	3275	3502	3698	29.06	29.5	84	36	297	25	

**L2DRA-BF • Bureau à deux caissons, 2 tiroirs classeurs à droite 2 tiroirs simples, 1 tiroir classeur à gauche, panneau de fond vitré en retrait**

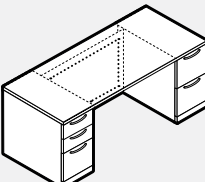

- Panneau de fond en acrylique givré.
- Cadre en aluminium.
- Verrou électronique offert en option pour chaque socle en position verticale. Veuillez préciser V (vertical) et ajouter le prix courant de 231 \$ pour chacun.

PRODUIT CODE	PRIX			TAILLE (POUCES)				POIDS		VOL PP
	LP	B	W	H(LP/B)	H(W)	L	P	LB		
L2DRA3060BF	2795	2931	3056	29.06	29.5	60	30	204	22	
L2DRA3066BF	2881	3033	3168	29.06	29.5	66	30	213	23	
L2DRA3072BF	2968	3130	3278	29.06	29.5	72	30	222	23	
L2DRA3078BF	3051	3232	3389	29.06	29.5	78	30	247	24	
L2DRA3084BF	3143	3334	3505	29.06	29.5	84	30	272	24	
L2DRA3672BF	3091	3286	3456	29.06	29.5	72	36	247	24	
L2DRA3678BF	3180	3392	3577	29.06	29.5	78	36	272	25	
L2DRA3684BF	3275	3502	3698	29.06	29.5	84	36	297	25	

**L2DBA-FB • Bureau à devant arqué à deux caissons, 2 tiroirs classeurs à gauche, 2 tiroirs simples, 1 tiroir classeur à droite, panneau de fond vitré en retrait**

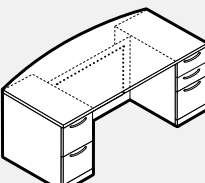

- Panneau de fond en acrylique givré.
- Cadre en aluminium.
- Verrou électronique offert en option pour chaque socle en position verticale. Veuillez préciser V (vertical) et ajouter le prix courant de 231 \$ pour chacun.

PRODUIT CODE	PRIX			TAILLE (POUCES)				POIDS		VOL PP
	LP	B	W	H(LP/B)	H(W)	L	P	LB		
L2DBA3060FB	2847	3012	3153	29.06	29.5	60	36	340	23	
L2DBA3066FB	2937	3118	3270	29.06	29.5	66	36	348	24	
L2DBA3072FB	3033	3224	3389	29.06	29.5	72	36	359	24	
L2DBA3078FB	3122	3329	3508	29.06	29.5	78	36	384	25	
L2DBA3084FB	3216	3442	3629	29.06	29.5	84	36	409	25	
L2DBA3672FB	3153	3380	3564	29.06	29.5	72	42	384	25	
L2DBA3678FB	3248	3494	3692	29.06	29.5	78	42	409	26	
L2DBA3684FB	3346	3612	3822	29.06	29.5	84	42	434	26	

**L2DBA-BF • Bureau à devant arqué à deux caissons, 2 tiroirs classeurs à droite 2 tiroirs simples, 1 tiroir classeur à gauche, panneau de fond vitré en retrait**

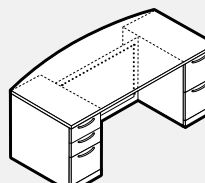

- Panneau de fond en acrylique givré.
- Cadre en aluminium.
- Verrou électronique offert en option pour chaque socle en position verticale. Veuillez préciser V (vertical) et ajouter le prix courant de 231 \$ pour chacun.

PRODUIT CODE	PRIX			TAILLE (POUCES)				POIDS		VOL PP
	LP	B	W	H(LP/B)	H(W)	L	P	LB		
L2DBA3060BF	2847	3012	3153	29.06	29.5	60	36	340	23	
L2DBA3066BF	2937	3118	3270	29.06	29.5	66	36	348	24	
L2DBA3072BF	3033	3224	3389	29.06	29.5	72	36	359	24	
L2DBA3078BF	3122	3329	3508	29.06	29.5	78	36	384	25	
L2DBA3084BF	3216	3442	3629	29.06	29.5	84	36	409	25	
L2DBA3672BF	3153	3380	3564	29.06	29.5	72	42	384	25	
L2DBA3678BF	3248	3494	3692	29.06	29.5	78	42	409	26	
L2DBA3684BF	3346	3612	3822	29.06	29.5	84	42	434	26	



**L2DRAH-FB • Bureau à deux caissons, 2 tiroirs classeurs à gauche, 2 tiroirs simples, 1 tiroir classeur à droite, panneau de fond vitré mi-hauteur en retrait**

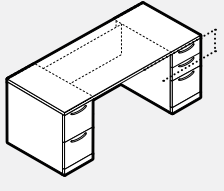

- Panneau de fond en acrylique givré.
- Cadre en aluminium.
- Verrou électronique offert en option pour chaque socle en position verticale. Veuillez préciser V (vertical) et ajouter le prix courant de 231 \$ pour chacun.

PRODUIT CODE	PRIX			TAILLE(POUCES)				POIDS		VOL P <sup>3</sup>
	LP	B	W	H(LP/B)	H(W)	L	P	LB		
L2DRAH3060FB	2646	2782	2908	29.06	29.5	60	30	204	22	
L2DRAH3066FB	2717	2866	3005	29.06	29.5	66	30	213	23	
L2DRAH3072FB	2778	2942	3091	29.06	29.5	72	30	222	23	
L2DRAH3078FB	2842	3016	3177	29.06	29.5	78	30	247	24	
L2DRAH3084FB	2908	3100	3269	29.06	29.5	84	30	272	24	
L2DRAH3672FB	2903	3099	3265	29.06	29.5	72	36	247	24	
L2DRAH3678FB	2968	3180	3363	29.06	29.5	78	36	272	25	
L2DRAH3684FB	3039	3265	3460	29.06	29.5	84	36	297	25	

**L2DRAH-BF • Bureau à deux caissons, 2 tiroirs simples, 1 tiroir classeur à gauche, 2 tiroirs classeurs à droite, panneau de fond vitré mi-hauteur en retrait**

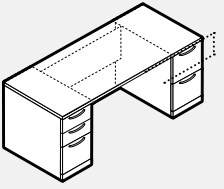

- Panneau de fond en acrylique givré.
- Cadre en aluminium.
- Verrou électronique offert en option pour chaque socle en position verticale. Veuillez préciser V (vertical) et ajouter le prix courant de 231 \$ pour chacun.

PRODUIT CODE	PRIX			TAILLE(POUCES)				POIDS		VOL P <sup>3</sup>
	LP	B	W	H(LP/B)	H(W)	L	P	LB		
L2DRAH3060BF	2646	2782	2908	29.06	29.5	60	30	204	22	
L2DRAH3066BF	2717	2866	3005	29.06	29.5	66	30	213	23	
L2DRAH3072BF	2778	2942	3091	29.06	29.5	72	30	222	23	
L2DRAH3078BF	2842	3016	3177	29.06	29.5	78	30	247	24	
L2DRAH3084BF	2908	3100	3269	29.06	29.5	84	30	272	24	
L2DRAH3672BF	2903	3099	3265	29.06	29.5	72	36	247	24	
L2DRAH3678BF	2968	3180	3363	29.06	29.5	78	36	272	25	
L2DRAH3684BF	3039	3265	3460	29.06	29.5	84	36	297	25	

**L2DBAH-FB • Bureau à devant arqué à deux caissons, 2 tiroirs classeurs à gauche, 2 tiroirs simples, 1 tiroir classeur à droite, panneau de fond vitré mi-hauteur en retrait**

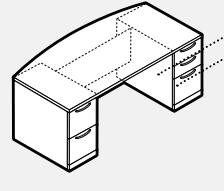

- Panneau de fond en acrylique givré.
- Cadre en aluminium.
- Verrou électronique offert en option pour chaque socle en position verticale. Veuillez préciser V (vertical) et ajouter le prix courant de 231 \$ pour chacun.

PRODUIT CODE	PRIX			TAILLE(POUCES)				POIDS		VOL P <sup>3</sup>
	LP	B	W	H(LP/B)	H(W)	L	P	LB		
L2DBAH3060FB	2699	2863	3005	29.06	29.5	60	36	340	23	
L2DBAH3066FB	2775	2953	3105	29.06	29.5	66	36	348	24	
L2DBAH3072FB	2841	3037	3199	29.06	29.5	72	36	359	24	
L2DBAH3078FB	2907	3118	3296	29.06	29.5	78	36	384	25	
L2DBAH3084FB	2979	3206	3394	29.06	29.5	84	36	409	25	
L2DBAH3672FB	2963	3192	3376	29.06	29.5	72	42	384	25	
L2DBAH3678FB	3036	3283	3478	29.06	29.5	78	42	409	26	
L2DBAH3684FB	3106	3375	3584	29.06	29.5	84	42	434	26	

**L2DBAH-BF • Bureau à devant arqué à deux caissons, 2 tiroirs simples, 1 tiroir classeur à gauche, 2 tiroirs classeurs à droite, panneau de fond vitré mi-hauteur en retrait**

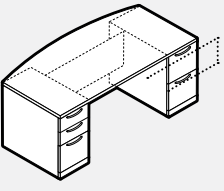

- Panneau de fond en acrylique givré.
- Cadre en aluminium.
- Verrou électronique offert en option pour chaque socle en position verticale. Veuillez préciser V (vertical) et ajouter le prix courant de 231 \$ pour chacun.

PRODUIT CODE	PRIX			TAILLE(POUCES)				POIDS		VOL P <sup>3</sup>
	LP	B	W	H(LP/B)	H(W)	L	P	LB		
L2DBAH3060BF	2699	2863	3005	29.06	29.5	60	36	340	23	
L2DBAH3066BF	2775	2953	3105	29.06	29.5	66	36	348	24	
L2DBAH3072BF	2841	3037	3199	29.06	29.5	72	36	359	24	
L2DBAH3078BF	2907	3118	3296	29.06	29.5	78	36	384	25	
L2DBAH3084BF	2979	3206	3394	29.06	29.5	84	36	409	25	
L2DBAH3672BF	2963	3192	3376	29.06	29.5	72	42	384	25	
L2DBAH3678BF	3036	3283	3478	29.06	29.5	78	42	409	26	
L2DBAH3684BF	3106	3375	3584	29.06	29.5	84	42	434	26	

**L2ER-FL • Retour de direction, caisson à 2 tiroirs classeurs à gauche**

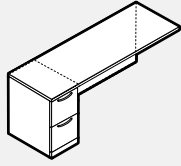

• Verrou électronique offert en option pour le socle en position verticale. Veuillez préciser V (vertical) et ajouter le prix courant de 231 \$.

PRODUIT CODE	PRIX			TAILLE (POUCES)				POIDS		VOL
	LP	B	W	H (LP/B)	H (W)	L	P	LB	PP	
L2ER2036FL	1169	1235	1302	29	29.5	36	20	151	12	
L2ER2042FL	1209	1290	1367	29	29.5	42	20	172	12	
L2ER2048FL	1257	1340	1430	29	29.5	48	20	179	12	
L2ER2054FL	1296	1395	1491	29	29.5	54	20	184	13	
L2ER2436FL	1214	1286	1357	29	29.5	36	24	151	12	
L2ER2442FL	1260	1339	1422	29	29.5	42	24	172	12	
L2ER2448FL	1302	1395	1485	29	29.5	48	24	179	13	
L2ER2454FL	1348	1451	1550	29	29.5	54	24	184	13	

**L2ER-FR • Retour de direction, caisson à 2 tiroirs classeurs à droite**

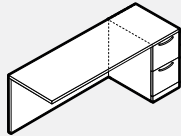

• Verrou électronique offert en option pour le socle en position verticale. Veuillez préciser V (vertical) et ajouter le prix courant de 231 \$.

PRODUIT CODE	PRIX			TAILLE (POUCES)				POIDS		VOL
	LP	B	W	H (LP/B)	H (W)	L	P	LB	PP	
L2ER2036FR	1169	1235	1302	29	29.5	36	20	151	12	
L2ER2042FR	1209	1290	1367	29	29.5	42	20	172	12	
L2ER2048FR	1257	1340	1430	29	29.5	48	20	179	12	
L2ER2054FR	1296	1395	1491	29	29.5	54	20	184	13	
L2ER2436FR	1214	1286	1357	29	29.5	36	24	151	12	
L2ER2442FR	1260	1339	1422	29	29.5	42	24	172	12	
L2ER2448FR	1302	1395	1485	29	29.5	48	24	179	13	
L2ER2454FR	1348	1451	1550	29	29.5	54	24	184	13	

**L2ERH-FL • Retour de direction, caisson à 2 tiroirs classeurs à gauche, panneau de fond mi-hauteur**

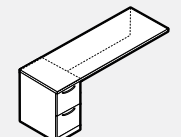

• Verrou électronique offert en option pour le socle en position verticale. Veuillez préciser V (vertical) et ajouter le prix courant de 231 \$.

PRODUIT CODE	PRIX			TAILLE (POUCES)				POIDS		VOL
	LP	B	W	H (LP/B)	H (W)	L	P	LB	PP	
L2ERH2036FL	1117	1182	1255	29	29.5	36	20	151	12	
L2ERH2042FL	1147	1226	1302	29	29.5	42	20	172	12	
L2ERH2048FL	1175	1266	1354	29	29.5	48	20	179	12	
L2ERH2054FL	1205	1304	1404	29	29.5	54	20	184	13	
L2ERH2436FL	1160	1232	1301	29	29.5	36	24	151	12	
L2ERH2442FL	1194	1272	1355	29	29.5	42	24	172	12	
L2ERH2448FL	1225	1318	1407	29	29.5	48	24	179	13	
L2ERH2454FL	1258	1360	1460	29	29.5	54	24	184	13	

**L2ERH-FR • Retour de direction, caisson à 2 tiroirs classeurs à droite, panneau de fond mi-hauteur**

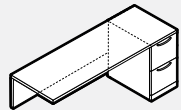

• Verrou électronique offert en option pour le socle en position verticale. Veuillez préciser V (vertical) et ajouter le prix courant de 231 \$.

PRODUIT CODE	PRIX			TAILLE (POUCES)				POIDS		VOL
	LP	B	W	H (LP/B)	H (W)	L	P	LB	PP	
L2ERH2036FR	1117	1182	1255	29	29.5	36	20	151	12	
L2ERH2042FR	1147	1226	1302	29	29.5	42	20	172	12	
L2ERH2048FR	1175	1266	1354	29	29.5	48	20	179	12	
L2ERH2054FR	1205	1304	1404	29	29.5	54	20	184	13	
L2ERH2436FR	1160	1232	1301	29	29.5	36	24	151	12	
L2ERH2442FR	1194	1272	1355	29	29.5	42	24	172	12	
L2ERH2448FR	1225	1318	1407	29	29.5	48	24	179	13	
L2ERH2454FR	1258	1360	1460	29	29.5	54	24	184	13	

**L2ER-BL • Retour de direction, caisson à 2 tiroirs simples et 1 tiroir classeur à gauche**

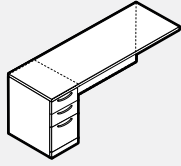

• Verrou électronique offert en option pour le socle en position verticale. Veuillez préciser V (vertical) et ajouter le prix courant de 231 \$.

PRODUIT CODE	PRIX			TAILLE (POUCES)				POIDS		VOL PP
	LP	B	W	H (LP/B)	H (W)	L	P	LB		
L2ER2036BL	1232	1298	1367	29	29.5	36	20	151	12	
L2ER2042BL	1272	1352	1430	29	29.5	42	20	172	12	
L2ER2048BL	1317	1405	1491	29	29.5	48	20	179	12	
L2ER2054BL	1358	1458	1554	29	29.5	54	20	184	13	
L2ER2436BL	1279	1351	1422	29	29.5	36	24	151	12	
L2ER2442BL	1325	1405	1485	29	29.5	42	24	172	12	
L2ER2448BL	1368	1461	1550	29	29.5	48	24	179	13	
L2ER2454BL	1414	1516	1616	29	29.5	54	24	184	13	

**L2ER-BR • Retour de direction, caisson à 2 tiroirs simples et 1 tiroir classeur à droite**

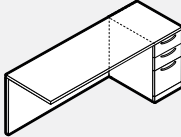

• Verrou électronique offert en option pour le socle en position verticale. Veuillez préciser V (vertical) et ajouter le prix courant de 231 \$.

PRODUIT CODE	PRIX			TAILLE (POUCES)				POIDS		VOL PP
	LP	B	W	H (LP/B)	H (W)	L	P	LB		
L2ER2036BR	1232	1298	1367	29	29.5	36	20	151	12	
L2ER2042BR	1272	1352	1430	29	29.5	42	20	172	12	
L2ER2048BR	1317	1405	1491	29	29.5	48	20	179	12	
L2ER2054BR	1358	1458	1554	29	29.5	54	20	184	13	
L2ER2436BR	1279	1351	1422	29	29.5	36	24	151	12	
L2ER2442BR	1325	1405	1485	29	29.5	42	24	172	12	
L2ER2448BR	1368	1461	1550	29	29.5	48	24	179	13	
L2ER2454BR	1414	1516	1616	29	29.5	54	24	184	13	

**L2ERH-BL • Retour de direction, caisson à 2 tiroirs simples et 1 tiroir classeur à gauche, panneau de fond mi-hauteur**

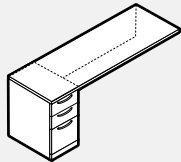

• Verrou électronique offert en option pour le socle en position verticale. Veuillez préciser V (vertical) et ajouter le prix courant de 231 \$.

PRODUIT CODE	PRIX			TAILLE (POUCES)				POIDS		VOL PP
	LP	B	W	H (LP/B)	H (W)	L	P	LB		
L2ERH2036BL	1177	1243	1317	29	29.5	36	20	151	12	
L2ERH2042BL	1208	1289	1366	29	29.5	42	20	172	12	
L2ERH2048BL	1238	1328	1416	29	29.5	48	20	179	12	
L2ERH2054BL	1269	1369	1466	29	29.5	54	20	184	13	
L2ERH2436BL	1226	1296	1367	29	29.5	36	24	151	12	
L2ERH2442BL	1259	1338	1419	29	29.5	42	24	172	12	
L2ERH2448BL	1290	1382	1473	29	29.5	48	24	179	13	
L2ERH2454BL	1323	1426	1525	29	29.5	54	24	184	13	

**L2ERH-BR • Retour de direction, caisson à 2 tiroirs simples et 1 tiroir classeur à droite, panneau de fond mi-hauteur**

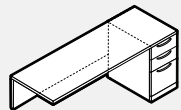

• Verrou électronique offert en option pour le socle en position verticale. Veuillez préciser V (vertical) et ajouter le prix courant de 231 \$.

PRODUIT CODE	PRIX			TAILLE (POUCES)				POIDS		VOL PP
	LP	B	W	H (LP/B)	H (W)	L	P	LB		
L2ERH2036BR	1177	1243	1317	29	29.5	36	20	151	12	
L2ERH2042BR	1208	1289	1366	29	29.5	42	20	172	12	
L2ERH2048BR	1238	1328	1416	29	29.5	48	20	179	12	
L2ERH2054BR	1269	1369	1466	29	29.5	54	20	184	13	
L2ERH2436BR	1226	1296	1367	29	29.5	36	24	151	12	
L2ERH2442BR	1259	1338	1419	29	29.5	42	24	172	12	
L2ERH2448BR	1290	1382	1473	29	29.5	48	24	179	13	
L2ERH2454BR	1323	1426	1525	29	29.5	54	24	184	13	

**RENSEIGNEMENTS TECHNIQUES**

- Bureaux d'accueil
- Tous les bureaux sont expédiés démontés.
- Les plans de travail centraux des bureaux d'accueil sont offerts dans les épaisseurs LP, B ou W, correspondant à l'épaisseur et au profil de la surface de travail.
- Une bande de chant en PVC de 3 mm garnit toutes les autres arêtes exposées.
- Les modules centraux sont autoportants et peuvent être assujettis, à une extrémité ou de part et d'autre, à un retour ou à une surface de transition.
- Une surface de travail s'assujettit au module central pour prolonger le retour de part et d'autre. Module non réversible doit être assujettit de part et d'autre.
- Les modules de gauche ou de droite sont conçus pour prolonger le module central et doivent être assujettis à une extrémité.
- Les bureaux d'accueil peuvent être utilisés seuls ou assujettis à une surface de transition enveloppante ou un module de coin enveloppant.
- Le plan de travail est compris.

**BUREAUX • GUIDE DE COMMANDE**

**CODES :** La liste de prix emploie un système de codage facile à comprendre. Chaque code alphanumérique est propre à chaque module, simplifiant la commande et réduisant le risque d'erreur.

**EXEMPLE – POUR COMMANDER UN POSTE D'ACCUEIL GALERIE**

**CODE DE PRODUIT :**  
 L2GR66  
 L2 = Licence  
 G = Galerie  
 R = Accueil  
 66 = Largeur

**OPTIONS:**

Dessus:  
 LP – LP (mélamine thermofusionnée), épaisseur 1 po  
 HP B – B, épaisseur 1 1/16 po  
 HP W – W, épaisseur 1 7/16 po

Fini – Dessus : Choisir la couleur

Chant en PVC – Dessus : Choisir la couleur

Fini – Châssis : Choisir la couleur

Chant en PVC – Châssis : Choisir la couleur

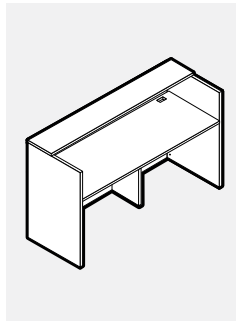

**L2GR • Bureau d'accueil galerie**

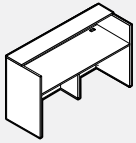

- Deux passe-câbles, à gauche et à droite du dessus.

PRODUIT CODE	PRIX		W	TAILLE (POUCES)				POIDS LB	VOL PI <sup>3</sup>
	LP	B		H (LP/B)	H (W)	L	P		
L2GR66	1352	1696	1889	42.315	42.750	66	25	149	15
L2GR72	1422	1797	2001	42.315	42.750	72	25	163	17
L2GR78	1490	1892	2117	42.315	42.750	78	25	166	18
L2GR84	1560	1990	2231	42.315	42.750	84	25	171	20
L2GR96	1697	2187	2461	42.315	42.750	96	25	178	23

**L2GB • Surface de transition galerie**

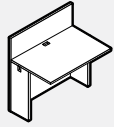

- Un passe-câbles, au centre du dessus.

PRODUIT CODE	PRIX		W	TAILLE (POUCES)				POIDS LB	VOL PI <sup>3</sup>
	LP	B		H (LP/B)	H (W)	L	P		
L2GB42	603	737	801	41.315	41.315	42	25	79	10
L2GB48	658	812	885	41.315	41.315	48	25	86	12
L2GB54	714	885	966	41.315	41.315	54	25	95	13
L2GB60	766	956	1051	41.315	41.315	60	25	101	14

**L2GR-L • Retour galerie de gauche**

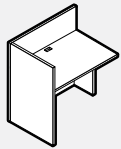

- Un passe-câbles, au centre du dessus.

PRODUIT CODE	PRIX		W	TAILLE (POUCES)				POIDS LB	VOL PI <sup>3</sup>
	LP	B		H (LP/B)	H (W)	L	P		
L2GR36L	672	796	854	41.315	41.315	36	25	90	9
L2GR42L	726	868	937	41.315	41.315	42	25	97	11
L2GR48L	785	942	1022	41.315	41.315	48	25	106	13
L2GR54L	840	1017	1103	41.315	41.315	54	25	119	14
L2GR60L	894	1089	1186	41.315	41.315	60	25	132	16

**L2GR-R • Retour galerie de droite**

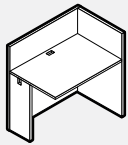

- Un passe-câbles, au centre du dessus.

PRODUIT CODE	PRIX		W	TAILLE (POUCES)				POIDS LB	VOL PI <sup>3</sup>
	LP	B		H (LP/B)	H (W)	L	P		
L2GR36R	672	796	854	41.315	41.315	36	25	90	9
L2GR42R	726	868	937	41.315	41.315	42	25	97	11
L2GR48R	785	942	1022	41.315	41.315	48	25	106	13
L2GR54R	840	1017	1103	41.315	41.315	54	25	119	14
L2GR60R	894	1089	1186	41.315	41.315	60	25	132	16

**L2GD • Bureau galerie avec panneau décoratif**

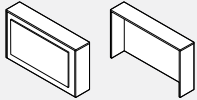

Devant Derrière

- À utiliser avec une coquille de bureau rectangulaire de 66 po, 72 po u 84 po.
- Le panneau décoratif est fabriqué en stratifié haute pression.

PRODUIT CODE	PRIX		W	TAILLE (POUCES)				POIDS LB	VOL PI <sup>3</sup>
	LP	B		H (LP/B)	H (W)	L	P		
L2GD66	1667	1810	1963	42.315	42.750	68.25	12	99	20
L2GD72	1892	2059	2236	42.315	42.750	74.25	12	113	22
L2GD84	2029	2213	2414	42.315	42.750	86.25	12	117	25

**L2GDP • Bureau galerie avec pigeonnier et panneau décoratif**

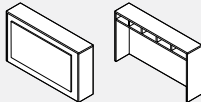

Devant Derrière

- À utiliser avec une coquille de bureau rectangulaire de 66 po, 72 po u 84 po.
- Le panneau décoratif est fabriqué en stratifié haute pression.

PRODUIT CODE	PRIX		W	TAILLE (POUCES)				POIDS LB	VOL PI <sup>3</sup>
	LP	B		H (LP/B)	H (W)	L	P		
L2GDP66	1732	1919	2076	42.315	42.750	68.25	12	99	20
L2GDP72	1963	2183	2367	42.315	42.750	74.25	12	113	22
L2GDP84	2117	2356	2563	42.315	42.750	86.25	12	117	25

**L2GRKIT • Ensemble galerie pour poste d'accueil**

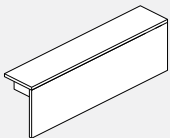

- Le module doit être posé sur une coquille de bureau L2DR ou L2CRS.

PRODUIT CODE	PRIX		W	TAILLE (POUCES)				POIDS LB	VOL PI <sup>3</sup>
	LP	B		H (LP/B)	H (W)	L	P		
L2GRKIT36H36	418	442	459	18.37	18.75	36	12	68	1.50
L2GRKIT42H36	456	485	507	18.37	18.75	42	12	79	1.75
L2GRKIT48H36	495	534	551	18.37	18.75	48	12	90	2.00
L2GRKIT54H36	537	574	600	18.37	18.75	54	12	101	2.25
L2GRKIT60H36	575	619	645	18.37	18.75	60	12	113	2.50
L2GRKIT36H42	462	509	524	24.37	24.75	36	12	68	1.50
L2GRKIT42H42	510	563	581	24.37	24.75	42	12	79	1.75
L2GRKIT48H42	555	614	639	24.37	24.75	48	12	90	2.00
L2GRKIT54H42	604	670	694	24.37	24.75	54	12	101	2.25
L2GRKIT60H42	652	723	752	24.37	24.75	60	12	113	2.50

**RENSEIGNEMENTS TECHNIQUES**

- Tous les bureaux et toutes les coquilles jumelables sont expédiés démontés.
- Tous les modules jumelables doivent être assujettis à une surface de travail adjacente lorsqu'il n'y a aucun panneau latéral ou un panneau latéral étroit sans ferrures plates.
- Les panneaux latéraux pleine profondeur et étroits sont interchangeables.
- Une bande de chant garnit tous les bords inférieurs.
- Un passe-câbles (BG5) peut être précisé pour toutes les coquilles, sans supplément. Se reporter à la rubrique des renseignements généraux (section A) pour les emplacements.

**BUREAUX • GUIDE DE COMMANDE**

**CODES:** La liste de prix emploie un système de codage facile à comprendre. Chaque code alphanumérique est propre à chaque module, simplifiant la commande et réduisant le risque d'erreur.

**EXEMPLE – POUR COMMANDER UN BUREAU**

**CODE DE PRODUIT:** L2DR3060  
 L2 = Licence 2  
 D = Bureau  
 R = Rectangulaire  
 3060 = Profondeur x largeur

**OPTIONS:**

Dessus : LP – LP (mélamine thermofusionnée), épaisseur 1 po  
 HP B – B, épaisseur 1 1/16 po  
 HP W – W, épaisseur 1 7/16 po

Fini – Dessus : Choisir la couleur  
 Chant en PVC – Dessus : Choisir la couleur  
 Fini – Châssis : Choisir la couleur  
 Chant en PVC – Châssis : Choisir la couleur

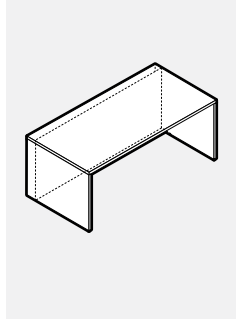
**EXEMPLE – POUR COMMANDER UN RETOUR JUMELABLE**

**CODE DE PRODUIT:** L2RCH2030R  
 L2 = Licence 2  
 R = Retour  
 C = Jumelable  
 H = Panneau de fond mi-hauteur  
 2030 = Profondeur x largeur  
 R = Jumelable à droite

**OPTIONS:**

Dessus : LP – LP (mélamine thermofusionnée), épaisseur 1 po  
 HP B – B, épaisseur 1 1/16 po  
 HP W – W, épaisseur 1 7/16 po

Fini – Dessus : Choisir la couleur  
 Chant en PVC – Dessus : Choisir la couleur  
 Fini – Châssis : Choisir la couleur  
 Chant en PVC – Châssis : Choisir la couleur

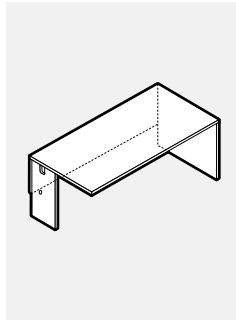



**L2DR • Bureau rectangulaire, panneau de fond en retrait**

• Le retrait des panneaux de fond en retrait est de 6 po.

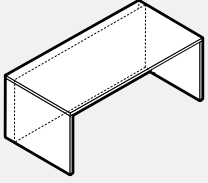

PRODUIT CODE	PRIX LP	B	W	TAILLE (POUCES)				POIDS LB	VOL PP
				H (LP/B)	H (W)	L	P		
L2DR3060	879	1072	1204	29	29.5	60	30	136	6
L2DR3066	925	1135	1284	29	29.5	66	30	145	7
L2DR3072	971	1200	1357	29	29.5	72	30	155	7
L2DR3078	1018	1264	1431	29	29.5	78	30	175	9
L2DR3084	1069	1332	1515	29	29.5	84	30	185	10
L2DR3660	977	1205	1360	29	29.5	60	36	155	7
L2DR3666	1029	1276	1443	29	29.5	66	36	165	9
L2DR3672	1083	1351	1529	29	29.5	72	36	176	9
L2DR3678	1131	1422	1615	29	29.5	78	36	197	11
L2DR3684	1188	1499	1704	29	29.5	84	36	208	12

**L2DB • Bureau à devant arqué, panneau de fond en retrait**

• Le retrait des panneaux de fond en retrait est de 6 po.

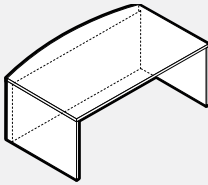

PRODUIT CODE	PRIX LP	B	W	TAILLE (POUCES)				POIDS LB	VOL PP
				H (LP/B)	H (W)	L	P		
L2DB3060	936	1166	1325	29	29.5	60	36	155	7
L2DB3066	987	1235	1407	29	29.5	66	36	165	9
L2DB3072	1037	1304	1495	29	29.5	72	36	176	9
L2DB3078	1089	1378	1577	29	29.5	78	36	197	11
L2DB3084	1144	1457	1669	29	29.5	84	36	208	12
L2DB3660	1037	1299	1476	29	29.5	60	42	155	7
L2DB3666	1092	1378	1573	29	29.5	66	42	165	9
L2DB3672	1147	1457	1667	29	29.5	72	42	176	9
L2DB3678	1201	1538	1758	29	29.5	78	42	197	11
L2DB3684	1264	1620	1861	29	29.5	84	42	208	12

**L2CRS • Coquille de bahut, panneaux latéraux pleine profondeur à gauche et à droite, dos affleurant**

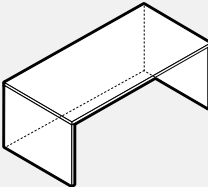

PRODUIT CODE	PRIX LP	B	W	TAILLE (POUCES)				POIDS LB	VOL PP
				H (LP/B)	H (W)	L	P		
L2CRS2024	518	592	644	29	29.5	24	20	68	3
L2CRS2030	562	652	712	29	29.5	30	20	77	3
L2CRS2036	604	701	779	29	29.5	36	20	87	3
L2CRS2042	644	759	845	29	29.5	42	20	94	3
L2CRS2048	688	817	911	29	29.5	48	20	102	4
L2CRS2054	726	872	976	29	29.5	54	20	109	4
L2CRS2060	779	936	1052	29	29.5	60	20	118	4
L2CRS2066	823	994	1118	29	29.5	66	20	127	6
L2CRS2072	863	1051	1182	29	29.5	72	20	135	6
L2CRS2078	905	1106	1254	29	29.5	78	20	151	7
L2CRS2084	954	1169	1325	29	29.5	84	20	160	8
L2CRS2424	540	614	671	29	29.5	24	24	68	3
L2CRS2430	582	672	740	29	29.5	30	24	77	3
L2CRS2436	627	731	811	29	29.5	36	24	87	3
L2CRS2442	670	791	879	29	29.5	42	24	94	3
L2CRS2448	717	851	949	29	29.5	48	24	102	4
L2CRS2454	758	908	1017	29	29.5	54	24	109	4
L2CRS2460	811	973	1094	29	29.5	60	24	118	4
L2CRS2466	853	1033	1165	29	29.5	66	24	127	6
L2CRS2472	896	1090	1233	29	29.5	72	24	135	6
L2CRS2478	941	1152	1300	29	29.5	78	24	151	7
L2CRS2484	992	1214	1375	29	29.5	84	24	160	8
L2CRS3030	639	746	820	29	29.5	30	30	90	3
L2CRS3036	687	811	895	29	29.5	36	30	99	3
L2CRS3042	731	872	971	29	29.5	42	30	109	4
L2CRS3048	779	936	1050	29	29.5	48	30	119	4
L2CRS3054	825	1000	1122	29	29.5	54	30	127	6
L2CRS3060	879	1072	1204	29	29.5	60	30	136	6
L2CRS3066	925	1135	1284	29	29.5	66	30	145	7
L2CRS3072	971	1200	1357	29	29.5	72	30	155	7
L2CRS3078	1018	1264	1431	29	29.5	78	30	175	9
L2CRS3084	1069	1332	1515	29	29.5	84	30	185	10

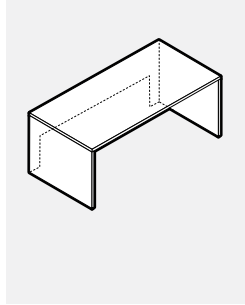
**L2CRSH • Coquille de bahut, panneau de fond à découpe, panneaux latéraux pleine profondeur à gauche et à droite, dos affleurant**

PRODUIT CODE	PRIX		TAILLE(POUCES)					POIDS		VOL PI <sup>3</sup>
	LP	B	W	H(LP/B)	H(W)	L	P	LB		
L2CRSH2030	562	652	712	29	29.5	30	20	77	3	
L2CRSH2036	604	701	779	29	29.5	36	20	87	3	
L2CRSH2042	644	759	845	29	29.5	42	20	94	3	
L2CRSH2048	688	817	911	29	29.5	48	20	102	4	
L2CRSH2054	726	872	976	29	29.5	54	20	109	4	
L2CRSH2060	779	936	1052	29	29.5	60	20	118	4	
L2CRSH2066	823	994	1118	29	29.5	66	20	127	6	
L2CRSH2072	863	1051	1182	29	29.5	72	20	135	6	
L2CRSH2078	905	1106	1254	29	29.5	78	20	151	7	
L2CRSH2084	954	1169	1325	29	29.5	84	20	160	8	
L2CRSH2430	582	672	740	29	29.5	30	24	77	3	
L2CRSH2436	627	731	811	29	29.5	36	24	87	3	
L2CRSH2442	670	791	879	29	29.5	42	24	94	3	
L2CRSH2448	717	851	949	29	29.5	48	24	102	4	
L2CRSH2454	758	908	1017	29	29.5	54	24	109	4	
L2CRSH2460	811	973	1094	29	29.5	60	24	118	4	
L2CRSH2466	853	1033	1165	29	29.5	66	24	127	6	
L2CRSH2472	896	1090	1233	29	29.5	72	24	135	6	
L2CRSH2478	941	1152	1300	29	29.5	78	24	151	7	
L2CRSH2484	992	1214	1375	29	29.5	84	24	160	8	
L2CRSH3030	639	746	820	29	29.5	30	30	90	3	
L2CRSH3036	687	811	895	29	29.5	36	30	99	3	
L2CRSH3042	731	872	971	29	29.5	42	30	109	4	
L2CRSH3048	779	936	1050	29	29.5	48	30	119	4	
L2CRSH3054	825	1000	1122	29	29.5	54	30	127	6	
L2CRSH3060	879	1072	1204	29	29.5	60	30	139	6	
L2CRSH3066	925	1135	1284	29	29.5	66	30	145	7	
L2CRSH3072	971	1200	1357	29	29.5	72	30	155	7	
L2CRSH3078	992	1264	1431	29	29.5	78	30	175	9	
L2CRSH3084	1069	1332	1515	29	29.5	84	30	185	10	

**L2RC-R • Retour jumelable à droite, panneau latéral pleine profondeur à droite, panneau latéral étroit à gauche**

- Les modules sont réversibles; ils peuvent être configurés comme module de gauche ou de droite.

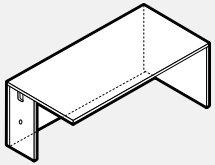

PRODUIT CODE	PRIX			TAILLE(POUCES)				POIDS		VOL PI <sup>3</sup>
	LP	B	W	H(LP/B)	H(W)	L	P	LB		
L2RC2024R	486	561	610	29	29.5	24	20	64	3	
L2RC2030R	535	619	683	29	29.5	30	20	69	3	
L2RC2036R	577	676	752	29	29.5	36	20	79	3	
L2RC2042R	623	736	820	29	29.5	42	20	86	3	
L2RC2048R	666	794	891	29	29.5	48	20	95	4	
L2RC2054R	712	854	959	29	29.5	54	20	102	4	
L2RC2060R	766	926	1040	29	29.5	60	20	110	4	
L2RC2066R	816	986	1109	29	29.5	66	20	119	6	
L2RC2072R	863	1051	1182	29	29.5	72	20	128	6	
L2RC2078R	908	1108	1257	29	29.5	78	20	143	7	
L2RC2084R	954	1168	1325	29	29.5	84	20	152	8	
L2RC2424R	507	579	636	29	29.5	24	24	64	3	
L2RC2430R	553	641	709	29	29.5	30	24	69	3	
L2RC2436R	602	701	783	29	29.5	36	24	79	3	
L2RC2442R	645	763	853	29	29.5	42	24	86	3	
L2RC2448R	693	826	926	29	29.5	48	24	95	4	
L2RC2454R	740	891	998	29	29.5	54	24	102	4	
L2RC2460R	800	963	1084	29	29.5	60	24	110	4	
L2RC2466R	846	1026	1156	29	29.5	66	24	119	6	
L2RC2472R	896	1090	1233	29	29.5	72	24	128	6	
L2RC2478R	943	1153	1302	29	29.5	78	24	143	7	
L2RC2484R	992	1214	1375	29	29.5	84	24	152	8	
L2RC3030R	604	707	784	29	29.5	30	30	83	3	
L2RC3036R	654	775	862	29	29.5	36	30	91	3	
L2RC3042R	699	842	938	29	29.5	42	30	101	4	
L2RC3048R	751	908	1018	29	29.5	48	30	111	4	
L2RC3054R	800	973	1095	29	29.5	54	30	119	6	
L2RC3060R	862	1055	1189	29	29.5	60	30	129	6	
L2RC3066R	911	1121	1266	29	29.5	66	30	138	7	
L2RC3072R	963	1194	1349	29	29.5	72	30	147	7	
L2RC3078R	1012	1260	1508	29	29.5	78	30	167	9	
L2RC3084R	1063	1326	1590	29	29.5	84	30	177	10	
L2RC3660R	930	1158	1309	29	29.5	60	36	145	7	
L2RC3666R	986	1234	1397	29	29.5	66	36	157	9	
L2RC3672R	1041	1310	1490	29	29.5	72	36	169	9	
L2RC3678R	1095	1385	1577	29	29.5	78	36	190	11	
L2RC3684R	1148	1460	1667	29	29.5	84	36	201	12	

**L2RCH-R • Retour jumelable à droite, panneau latéral pleine profondeur à droite, panneau latéral étroit à gauche, panneau de fond mi-hauteur**

- Les modules sont réversibles; ils peuvent être configurés comme module de gauche ou de droite.

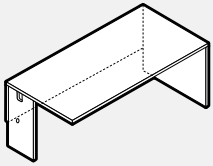

PRODUIT CODE	PRIX		W	TAILLE (POUCES)				POIDS		VOL
	LP	B		H (LP/B)	H (W)	L	P	LB	PP	
L2RCH2024R	433	501	555	29	29.5	24	20	55	3	
L2RCH2030R	464	546	609	29	29.5	30	20	57	3	
L2RCH2036R	499	593	666	29	29.5	36	20	65	3	
L2RCH2042R	528	638	723	29	29.5	42	20	69	3	
L2RCH2048R	562	687	779	29	29.5	48	20	76	4	
L2RCH2054R	593	727	833	29	29.5	54	20	81	4	
L2RCH2060R	636	790	905	29	29.5	60	20	86	4	
L2RCH2066R	670	833	959	29	29.5	66	20	92	6	
L2RCH2072R	705	885	1021	29	29.5	72	20	99	6	
L2RCH2078R	736	930	1074	29	29.5	78	20	112	7	
L2RCH2084R	770	975	1132	29	29.5	84	20	119	8	
L2RCH2424R	450	520	577	29	29.5	24	24	56	3	
L2RCH2430R	483	569	634	29	29.5	30	24	57	3	
L2RCH2436R	517	619	693	29	29.5	36	24	65	3	
L2RCH2442R	550	661	752	29	29.5	42	24	69	3	
L2RCH2448R	582	712	811	29	29.5	48	24	76	4	
L2RCH2454R	619	759	867	29	29.5	54	24	81	4	
L2RCH2460R	661	823	938	29	29.5	60	24	86	4	
L2RCH2466R	695	867	998	29	29.5	66	24	92	6	
L2RCH2472R	733	920	1062	29	29.5	72	24	99	6	
L2RCH2478R	765	969	1119	29	29.5	78	24	112	7	
L2RCH2484R	800	1017	1175	29	29.5	84	24	119	8	
L2RCH3030R	537	636	712	29	29.5	30	30	77	3	
L2RCH3036R	573	691	778	29	29.5	36	30	83	3	
L2RCH3042R	608	744	842	29	29.5	42	30	87	4	
L2RCH3048R	644	796	908	29	29.5	48	30	92	4	
L2RCH3054R	683	851	972	29	29.5	54	30	98	6	
L2RCH3060R	727	917	1052	29	29.5	60	30	105	6	
L2RCH3066R	765	971	1117	29	29.5	66	30	111	7	
L2RCH3072R	805	1027	1182	29	29.5	72	30	119	7	
L2RCH3078R	843	1083	1320	29	29.5	78	30	136	9	
L2RCH3084R	880	1134	1388	29	29.5	84	30	144	10	
L2RCH3660R	800	1022	1173	29	29.5	60	36	123	7	
L2RCH3666R	842	1084	1245	29	29.5	66	36	129	9	
L2RCH3672R	885	1147	1326	29	29.5	72	36	141	9	
L2RCH3678R	926	1205	1398	29	29.5	78	36	154	11	
L2RCH3684R	966	1216	1473	29	29.5	84	36	162	12	

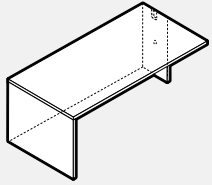
**L2RC-L • Retour jumelable à gauche, panneau latéral pleine profondeur à gauche, panneau latéral étroit à droite**

- Les modules sont réversibles; ils peuvent être configurés comme module de gauche ou de droite.

PRODUIT CODE	PRIX			TAILLE (POUCES)				POIDS		VOL PI <sup>3</sup>
	LP	B	W	H (LP/B)	H (W)	L	P	LB		
L2RC2024L	486	561	610	29	29.5	24	20	64	3	
L2RC2030L	535	619	683	29	29.5	30	20	69	3	
L2RC2036L	577	676	752	29	29.5	36	20	79	3	
L2RC2042L	623	736	820	29	29.5	42	20	86	3	
L2RC2048L	666	794	891	29	29.5	48	20	95	4	
L2RC2054L	712	854	959	29	29.5	54	20	102	4	
L2RC2060L	766	926	1040	29	29.5	60	20	110	4	
L2RC2066L	816	986	1109	29	29.5	66	20	119	6	
L2RC2072L	863	1051	1182	29	29.5	72	20	128	6	
L2RC2078L	908	1108	1257	29	29.5	78	20	143	7	
L2RC2084L	954	1168	1325	29	29.5	84	20	152	8	
L2RC2424L	507	579	636	29	29.5	24	24	64	3	
L2RC2430L	553	641	709	29	29.5	30	24	69	3	
L2RC2436L	602	701	783	29	29.5	36	24	79	3	
L2RC2442L	645	763	853	29	29.5	42	24	86	3	
L2RC2448L	693	826	926	29	29.5	48	24	95	4	
L2RC2454L	740	891	998	29	29.5	54	24	102	4	
L2RC2460L	800	963	1084	29	29.5	60	24	110	4	
L2RC2466L	846	1026	1156	29	29.5	66	24	119	6	
L2RC2472L	896	1090	1233	29	29.5	72	24	128	6	
L2RC2478L	943	1153	1302	29	29.5	78	24	143	7	
L2RC2484L	992	1214	1375	29	29.5	84	24	152	8	
L2RC3030L	604	707	784	29	29.5	30	30	83	3	
L2RC3036L	654	775	862	29	29.5	36	30	91	3	
L2RC3042L	699	842	938	29	29.5	42	30	101	4	
L2RC3048L	751	908	1018	29	29.5	48	30	111	4	
L2RC3054L	800	973	1095	29	29.5	54	30	119	6	
L2RC3060L	862	1055	1189	29	29.5	60	30	129	6	
L2RC3066L	911	1121	1266	29	29.5	66	30	138	7	
L2RC3072L	963	1194	1349	29	29.5	72	30	147	7	
L2RC3078L	1012	1260	1508	29	29.5	78	30	167	9	
L2RC3084L	1063	1326	1590	29	29.5	84	30	177	10	
L2RC3660L	930	1158	1309	29	29.5	60	36	145	7	
L2RC3666L	986	1234	1397	29	29.5	66	36	157	9	
L2RC3672L	1041	1310	1490	29	29.5	72	36	169	9	
L2RC3678L	1095	1385	1577	29	29.5	78	36	190	11	
L2RC3684L	1148	1460	1667	29	29.5	84	36	201	12	

**L2RCH-L • Retour jumelable à gauche, panneau latéral pleine profondeur à gauche, panneau latéral étroit à droite, panneau de fond mi-hauteur**

- Les modules sont réversibles; ils peuvent être configurés comme module de gauche ou de droite.

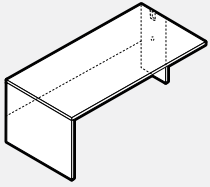

PRODUIT CODE	PRIX		TAILLE (POUCES)					POIDS		VOL PF <sup>3</sup>
	LP	B	W	H (LP/B)	H (W)	L	P	LB		
L2RCH2024L	433	501	555	29	29.5	24	20	55	3	
L2RCH2030L	464	546	609	29	29.5	30	20	57	3	
L2RCH2036L	499	593	666	29	29.5	36	20	65	3	
L2RCH2042L	528	638	723	29	29.5	42	20	69	3	
L2RCH2048L	562	687	779	29	29.5	48	20	76	4	
L2RCH2054L	593	727	833	29	29.5	54	20	81	4	
L2RCH2060L	636	790	905	29	29.5	60	20	86	4	
L2RCH2066L	670	833	959	29	29.5	66	20	92	5	
L2RCH2072L	705	885	1021	29	29.5	72	20	99	5	
L2RCH2078L	736	930	1074	29	29.5	78	20	112	6	
L2RCH2084L	770	975	1132	29	29.5	84	20	119	7	
L2RCH2424L	450	520	577	29	29.5	24	24	56	3	
L2RCH2430L	483	569	634	29	29.5	30	24	57	3	
L2RCH2436L	517	619	693	29	29.5	36	24	65	3	
L2RCH2442L	550	661	752	29	29.5	42	24	69	3	
L2RCH2448L	582	712	811	29	29.5	48	24	76	4	
L2RCH2454L	619	759	867	29	29.5	54	24	81	4	
L2RCH2460L	661	823	938	29	29.5	60	24	86	4	
L2RCH2466L	695	867	998	29	29.5	66	24	92	5	
L2RCH2472L	733	920	1062	29	29.5	72	24	99	5	
L2RCH2478L	765	969	1119	29	29.5	78	24	112	6	
L2RCH2484L	800	1017	1175	29	29.5	84	24	119	7	
L2RCH3030L	537	636	712	29	29.5	30	30	77	3	
L2RCH3036L	573	691	778	29	29.5	36	30	83	3	
L2RCH3042L	608	744	842	29	29.5	42	30	87	4	
L2RCH3048L	644	796	908	29	29.5	48	30	92	4	
L2RCH3054L	683	851	972	29	29.5	54	30	98	5	
L2RCH3060L	727	917	1052	29	29.5	60	30	105	5	
L2RCH3066L	765	971	1117	29	29.5	66	30	111	6	
L2RCH3072L	805	1027	1182	29	29.5	72	30	119	6	
L2RCH3078L	843	1083	1320	29	29.5	78	30	136	8	
L2RCH3084L	880	1134	1388	29	29.5	84	30	144	9	
L2RCH3660L	800	1022	1173	29	29.5	60	36	123	6	
L2RCH3666L	842	1084	1245	29	29.5	66	36	129	8	
L2RCH3672L	885	1147	1326	29	29.5	72	36	141	8	
L2RCH3678L	926	1205	1398	29	29.5	78	36	154	10	
L2RCH3684L	966	1216	1473	29	29.5	84	36	162	11	



## L2RC-C • Retour jumelable de part et d'autre, panneaux latéraux étroits à gauche et à droite

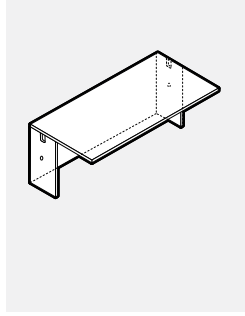

PRODUIT CODE	PRIX		TAILLE (POUCES)						POIDS		VOL PF <sup>3</sup>
	LP	B	W	H (LP/B)	H (W)	L	P	LB	PF <sup>3</sup>		
L2RC2024C	433	503	555	29	29.5	24	20	56	3		
L2RC2030C	477	540	602	29	29.5	30	20	62	3		
L2RC2036C	522	593	666	29	29.5	36	20	72	3		
L2RC2042C	568	653	731	29	29.5	42	20	78	3		
L2RC2048C	610	707	797	29	29.5	48	20	87	4		
L2RC2054C	657	761	863	29	29.5	54	20	95	4		
L2RC2060C	717	830	941	29	29.5	60	20	102	4		
L2RC2066C	759	886	1006	29	29.5	66	20	111	6		
L2RC2072C	809	947	1078	29	29.5	72	20	120	6		
L2RC2078C	853	1001	1142	29	29.5	78	20	135	7		
L2RC2084C	896	1060	1208	29	29.5	84	20	144	8		
L2RC2424C	451	522	577	29	29.5	24	24	56	3		
L2RC2430C	499	562	626	29	29.5	30	24	62	3		
L2RC2436C	543	621	693	29	29.5	36	24	72	3		
L2RC2442C	591	676	761	29	29.5	42	24	78	3		
L2RC2448C	636	734	829	29	29.5	48	24	87	4		
L2RC2454C	686	792	896	29	29.5	54	24	95	4		
L2RC2460C	744	864	977	29	29.5	60	24	102	4		
L2RC2466C	790	922	1050	29	29.5	66	24	111	6		
L2RC2472C	842	985	1121	29	29.5	72	24	120	6		
L2RC2478C	888	1041	1189	29	29.5	78	24	135	7		
L2RC2484C	935	1101	1259	29	29.5	84	24	144	8		
L2RC3030C	557	658	733	29	29.5	30	30	75	3		
L2RC3036C	605	724	812	29	29.5	36	30	84	3		
L2RC3042C	655	791	892	29	29.5	42	30	94	4		
L2RC3048C	701	820	926	29	29.5	48	30	103	4		
L2RC3054C	754	884	999	29	29.5	54	30	116	6		
L2RC3060C	816	959	1088	29	29.5	60	30	121	6		
L2RC3066C	864	1022	1160	29	29.5	66	30	130	7		
L2RC3072C	918	1089	1237	29	29.5	72	30	140	7		
L2RC3078C	966	1153	1315	29	29.5	78	30	160	9		
L2RC3084C	1017	1212	1389	29	29.5	84	30	169	10		

**L2RCH-C • Retour jumelable de part et d'autre, panneaux latéraux étroits à gauche et à droite, panneau de fond mi-hauteur**

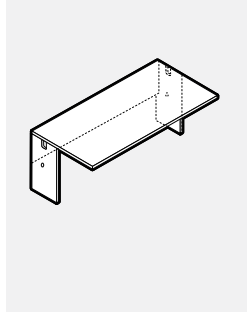

PRODUIT CODE	PRIX			TAILLE(POUCES)				POIDS LB	VOL PP
	LP	B	W	H(LP/B)	H(W)	L	P		
L2RCH2024C	377	443	500	29	29.5	24	20	46	3
L2RCH2030C	410	490	553	29	29.5	30	20	50	3
L2RCH2036C	442	539	609	29	29.5	36	20	57	3
L2RCH2042C	475	581	666	29	29.5	42	20	62	3
L2RCH2048C	508	629	722	29	29.5	48	20	68	4
L2RCH2054C	522	672	779	29	29.5	54	20	74	4
L2RCH2060C	568	733	850	29	29.5	60	20	78	4
L2RCH2066C	602	779	903	29	29.5	66	20	85	6
L2RCH2072C	634	827	962	29	29.5	72	20	91	6
L2RCH2078C	666	874	1021	29	29.5	78	20	105	7
L2RCH2084C	698	920	1074	29	29.5	84	20	111	8
L2RCH2424C	394	462	518	29	29.5	24	24	46	3
L2RCH2430C	430	510	577	29	29.5	30	24	50	3
L2RCH2436C	460	557	634	29	29.5	36	24	57	3
L2RCH2442C	494	605	693	29	29.5	42	24	62	3
L2RCH2448C	527	655	752	29	29.5	48	24	68	4
L2RCH2454C	543	699	811	29	29.5	54	24	74	4
L2RCH2460C	591	761	883	29	29.5	60	24	78	4
L2RCH2466C	625	811	938	29	29.5	66	24	85	6
L2RCH2472C	659	862	1000	29	29.5	72	24	91	6
L2RCH2478C	693	909	1060	29	29.5	78	24	105	7
L2RCH2484C	725	956	1118	29	29.5	84	24	111	8
L2RCH3030C	487	590	661	29	29.5	30	30	72	3
L2RCH3036C	524	639	725	29	29.5	36	30	80	3
L2RCH3042C	562	693	791	29	29.5	42	30	85	4
L2RCH3048C	600	749	857	29	29.5	48	30	90	4
L2RCH3054C	634	801	922	29	29.5	54	30	95	6
L2RCH3060C	686	867	1000	29	29.5	60	30	97	6
L2RCH3066C	721	921	1066	29	29.5	66	30	103	7
L2RCH3072C	759	977	1135	29	29.5	72	30	111	7
L2RCH3078C	796	1033	1200	29	29.5	78	30	129	9
L2RCH3084C	831	1087	1265	29	29.5	84	30	136	10

**L2RCS • Retour jumelable de gauche avec devant incurvé à droite**

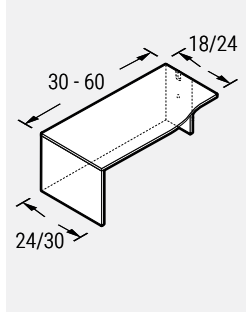

PRODUIT CODE	PRIX			TAILLE(POUCES)				POIDS LB	VOL PP
	LP	B	W	H(LP/B)	H(W)	L	P		
L2RCS243018	586	672	784	29	29.5	30	24	70	2
L2RCS243618	630	733	853	29	29.5	36	24	79	3
L2RCS244218	673	792	922	29	29.5	42	24	88	3
L2RCS244818	721	852	992	29	29.5	48	24	97	4
L2RCS245418	763	911	1062	29	29.5	54	24	106	4
L2RCS246018	824	984	1143	29	29.5	60	24	114	4
L2RCS303024	638	746	864	29	29.5	30	30	81	3
L2RCS303624	688	812	942	29	29.5	36	30	91	3
L2RCS304224	736	879	1022	29	29.5	42	30	109	4
L2RCS304824	786	943	1101	29	29.5	48	30	119	4
L2RCS305424	833	1011	1177	29	29.5	54	30	127	6
L2RCS306024	885	1079	1259	29	29.5	60	30	136	6

**L2RCS • Retour jumelable de droite avec devant incurvé à gauche**

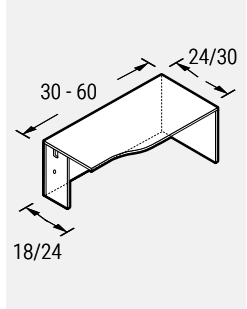

PRODUIT CODE	PRIX			TAILLE(POUCES)				POIDS LB	VOL PP
	LP	B	W	H(LP/B)	H(W)	L	P		
L2RCS183024	586	672	784	29	29.9	30	24	70	2
L2RCS183624	630	733	853	29	29.5	36	24	79	3
L2RCS184224	673	792	922	29	29.5	42	24	88	3
L2RCS184824	721	852	992	29	29.5	48	24	97	4
L2RCS185424	763	911	1062	29	29.5	54	24	106	4
L2RCS186024	824	984	1143	29	29.5	60	24	114	4
L2RCS243030	638	746	864	29	29.5	30	30	81	3
L2RCS243630	688	812	942	29	29.5	36	30	91	3
L2RCS244230	736	879	1022	29	29.5	42	30	109	4
L2RCS244830	786	943	1101	29	29.5	48	30	119	4
L2RCS245430	833	1011	1177	29	29.5	54	30	127	6
L2RCS246030	885	1079	1259	29	29.5	60	30	136	6

**L2RCSH • Retour jumelable de gauche avec devant incurvé à droite, panneau de fond mi-hauteur**

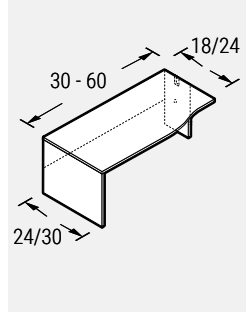

PRODUIT CODE	PRIX LP	B	W	TAILLE (POUCES)				POIDS		VOL PI³
				H (LP/B)	H (W)	L	P	LB	PI³	
L2RCSH243018	518	604	714	29	29.5	30	24	61	2	
L2RCSH243618	550	652	766	29	29.5	36	24	65	3	
L2RCSH244218	581	694	825	29	29.5	42	24	72	3	
L2RCSH244818	614	741	883	29	29.5	48	24	77	4	
L2RCSH245418	645	786	936	29	29.5	54	24	84	4	
L2RCSH246018	692	846	1004	29	29.5	60	24	90	4	
L2RCSH303024	570	672	794	29	29.5	30	30	78	3	
L2RCSH303624	607	725	860	29	29.5	36	30	88	3	
L2RCSH304224	643	780	925	29	29.5	42	30	105	4	
L2RCSH304824	680	833	988	29	29.5	48	30	114	4	
L2RCSH305424	718	888	1055	29	29.5	54	30	121	5	
L2RCSH306024	754	941	1119	29	29.5	60	30	130	5	

**L2RCSH • Retour jumelable de droite avec devant incurvé à gauche, panneau de fond mi-hauteur**

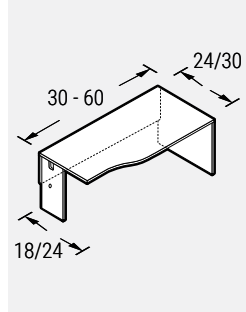

PRODUIT CODE	PRIX LP	B	W	TAILLE (POUCES)				POIDS		VOL PI³
				H (LP/B)	H (W)	L	P	LB	PI³	
L2RCSH183024	518	604	714	29	29.5	30	24	61	2	
L2RCSH183624	550	652	766	29	29.5	36	24	65	3	
L2RCSH184224	581	694	825	29	29.5	42	24	72	3	
L2RCSH184824	614	741	883	29	29.5	48	24	77	4	
L2RCSH185424	645	786	936	29	29.5	54	24	84	4	
L2RCSH186024	692	846	1004	29	29.5	60	24	90	4	
L2RCSH243030	570	672	794	29	29.5	30	30	78	3	
L2RCSH243630	607	725	860	29	29.5	36	30	88	3	
L2RCSH244230	643	780	925	29	29.5	42	30	105	4	
L2RCSH244830	680	833	988	29	29.5	48	30	114	4	
L2RCSH245430	718	888	1055	29	29.5	54	30	121	6	
L2RCSH246030	754	941	1119	29	29.5	60	30	130	6	

**L2RCW • Retour jumelable de gauche en forme de biseau**

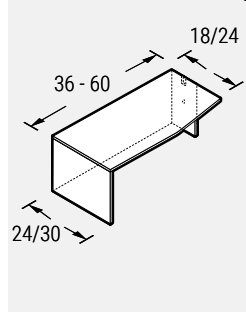

PRODUIT CODE	PRIX LP	B	W	TAILLE (POUCES)				POIDS		VOL PI³
				H (LP/B)	H (W)	L	P	LB	PI³	
L2RCW243018	586	672	784	29	29.5	30	24	70	2	
L2RCW243618	630	733	853	29	29.5	36	24	79	3	
L2RCW244218	673	792	922	29	29.5	42	24	88	3	
L2RCW244818	721	852	992	29	29.5	48	24	97	4	
L2RCW245418	763	911	1062	29	29.5	54	24	106	4	
L2RCW246018	824	984	1143	29	29.5	60	24	114	4	
L2RCW303024	638	746	864	29	29.5	30	30	81	3	
L2RCW303624	688	812	942	29	29.5	36	30	91	3	
L2RCW304224	736	879	1022	29	29.5	42	30	109	4	
L2RCW304824	786	943	1101	29	29.5	48	30	119	4	
L2RCW305424	833	1011	1177	29	29.5	54	30	127	6	
L2RCW306024	885	1079	1259	29	29.5	60	30	136	6	

**L2RCW • Retour jumelable de droite en forme de biseau**

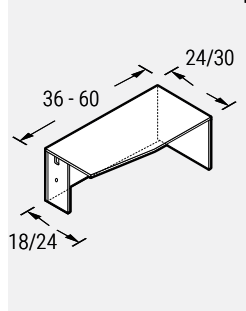

PRODUIT CODE	PRIX LP	B	W	TAILLE (POUCES)				POIDS		VOL PI³
				H (LP/B)	H (W)	L	P	LB	PI³	
L2RCW183024	586	672	784	29	29.5	30	24	70	2	
L2RCW183624	630	733	853	29	29.5	36	24	79	3	
L2RCW184224	673	792	922	29	29.5	42	24	88	3	
L2RCW184824	721	852	992	29	29.5	48	24	97	4	
L2RCW185424	763	911	1062	29	29.5	54	24	106	4	
L2RCW186024	824	984	1143	29	29.5	60	24	114	4	
L2RCW243030	638	746	864	29	29.5	30	30	81	3	
L2RCW243630	688	812	942	29	29.5	36	30	91	3	
L2RCW244230	736	879	1022	29	29.5	42	30	109	4	
L2RCW244830	786	943	1101	29	29.5	48	30	119	4	
L2RCW245430	833	1011	1177	29	29.5	54	30	127	6	
L2RCW246030	885	1079	1259	29	29.5	60	30	136	6	

**L2RCWH • Retour jumelable de gauche avec devant incurvé à droite, panneau de fond mi-hauteur**

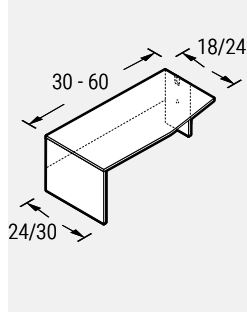

PRODUIT CODE	PRIX LP	B	W	TAILLE (POUCES)				POIDS LB	VOL PI³
				H (LP/B)	H (W)	L	P		
L2RCWH243018	518	604	714	29	29.5	30	24	61	2
L2RCWH243618	550	652	766	29	29.5	36	24	65	3
L2RCWH244218	581	694	825	29	29.5	42	24	72	3
L2RCWH244818	614	741	883	29	29.5	48	24	77	4
L2RCWH245418	645	786	936	29	29.5	54	24	84	4
L2RCWH246018	692	846	1004	29	29.5	60	24	90	4
L2RCWH303024	570	672	794	29	29.5	30	30	78	3
L2RCWH303624	607	725	860	29	29.5	36	30	88	3
L2RCWH304224	643	780	925	29	29.5	42	30	105	4
L2RCWH304824	680	833	988	29	29.5	48	30	114	4
L2RCWH305424	718	888	1055	29	29.5	54	30	121	6
L2RCWH306024	754	941	1119	29	29.5	60	30	130	6

**L2RCWH • Retour jumelable de droite avec devant incurvé à droite, panneau de fond mi-hauteur**

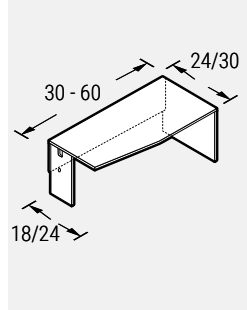

PRODUIT CODE	PRIX LP	B	W	TAILLE (POUCES)				POIDS LB	VOL PI³
				H (LP/B)	H (W)	L	P		
L2RCWH183024	518	604	714	29	29.5	30	24	61	2
L2RCWH183624	550	652	766	29	29.5	36	24	65	3
L2RCWH184224	581	694	825	29	29.5	42	24	72	3
L2RCWH184824	614	741	883	29	29.5	48	24	77	4
L2RCWH185424	645	786	936	29	29.5	54	24	84	4
L2RCWH186024	692	846	1004	29	29.5	60	24	90	4
L2RCWH243030	570	672	794	29	29.5	30	30	78	3
L2RCWH243630	607	725	860	29	29.5	36	30	88	3
L2RCWH244230	643	780	925	29	29.5	42	30	105	4
L2RCWH244830	680	833	988	29	29.5	48	30	114	4
L2RCWH245430	718	888	1055	29	29.5	54	30	121	6
L2RCWH246030	754	941	1119	29	29.5	60	30	130	6

**L2ER-L • Retour de direction de gauche**

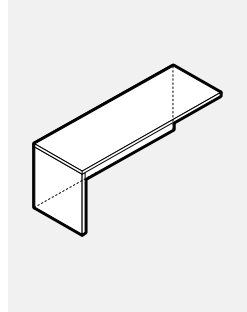

• Les modules sont réversibles; ils peuvent être configurés comme module de gauche ou de droite.

PRODUIT CODE	PRIX LP	B	W	TAILLE (POUCES)				POIDS LB	VOL PI³
				H (LP/B)	H (W)	L	P		
L2ER2024L	389	455	508	29	29.5	24	20	25	3
L2ER2030L	434	516	577	29	29.5	30	20	29	3
L2ER2036L	483	578	656	29	29.5	36	20	32	3
L2ER2042L	536	644	727	29	29.5	42	20	35	3
L2ER2048L	578	701	800	29	29.5	48	20	37	4
L2ER2054L	625	762	868	29	29.5	54	20	40	4
L2ER2060L	683	833	954	29	29.5	60	20	44	4
L2ER2066L	725	894	1022	29	29.5	66	20	46	6
L2ER2072L	773	955	1094	29	29.5	72	20	50	6
L2ER2424L	405	475	527	29	29.5	24	24	25	3
L2ER2430L	451	537	600	29	29.5	30	24	29	3
L2ER2436L	503	603	683	29	29.5	36	24	32	3
L2ER2442L	555	670	759	29	29.5	42	24	35	3
L2ER2448L	603	731	830	29	29.5	48	24	37	4
L2ER2454L	652	792	905	29	29.5	54	24	40	4
L2ER2460L	709	867	988	29	29.5	60	24	44	4
L2ER2466L	755	930	1063	29	29.5	66	24	46	6
L2ER2472L	801	994	1139	29	29.5	72	24	50	6

**L2ERH-L • Retour de direction de gauche, panneau de fond mi-hauteur**

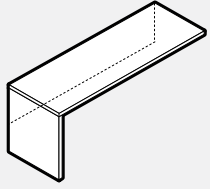

• Les modules sont réversibles; ils peuvent être configurés comme module de gauche ou de droite.

PRODUIT CODE	PRIX			TAILLE(POUCES)				POIDS		VOL PI <sup>3</sup>
	LP	B	W	H(LP/B)	H(W)	L	P	LB		
L2ERH2024L	336	399	451	29	29.5	24	20	25	3	
L2ERH2030L	367	443	507	29	29.5	30	20	29	3	
L2ERH2036L	409	501	577	29	29.5	36	20	32	3	
L2ERH2042L	441	546	633	29	29.5	42	20	35	3	
L2ERH2048L	473	593	691	29	29.5	48	20	37	4	
L2ERH2054L	507	638	746	29	29.5	54	20	40	4	
L2ERH2060L	550	697	816	29	29.5	60	20	44	4	
L2ERH2066L	581	744	868	29	29.5	66	20	46	6	
L2ERH2072L	612	790	929	29	29.5	72	20	50	6	
L2ERH2424L	347	412	471	29	29.5	24	24	25	3	
L2ERH2430L	380	462	524	29	29.5	30	24	29	3	
L2ERH2436L	425	520	602	29	29.5	36	24	32	3	
L2ERH2442L	459	569	658	29	29.5	42	24	35	3	
L2ERH2448L	491	619	718	29	29.5	48	24	37	4	
L2ERH2454L	524	665	775	29	29.5	54	24	40	4	
L2ERH2460L	573	724	846	29	29.5	60	24	44	4	
L2ERH2466L	605	774	905	29	29.5	66	24	46	6	
L2ERH2472L	638	823	969	29	29.5	72	24	50	6	

**L2ER-R • Retour de direction de droite**

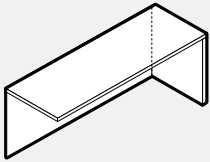

• Les modules sont réversibles; ils peuvent être configurés comme module de gauche ou de droite.

PRODUIT CODE	PRIX			TAILLE(POUCES)				POIDS		VOL PI <sup>3</sup>
	LP	B	W	H(LP/B)	H(W)	L	P	LB		
L2ER2024R	389	455	508	29	29.5	24	20	55	3	
L2ER2030R	434	516	577	29	29.5	30	20	63	3	
L2ER2036R	483	578	656	29	29.5	36	20	70	3	
L2ER2042R	536	644	727	29	29.5	42	20	77	3	
L2ER2048R	578	701	800	29	29.5	48	20	87	4	
L2ER2054R	625	762	868	29	29.5	54	20	92	4	
L2ER2060R	683	833	954	29	29.5	60	20	102	4	
L2ER2066R	725	894	1022	29	29.5	66	20	110	6	
L2ER2072R	773	955	1094	29	29.5	72	20	119	6	
L2ER2424R	405	475	527	29	29.5	24	24	55	3	
L2ER2430R	451	537	600	29	29.5	30	24	63	3	
L2ER2436R	503	603	683	29	29.5	36	24	70	3	
L2ER2442R	555	670	759	29	29.5	42	24	77	3	
L2ER2448R	603	731	830	29	29.5	48	24	87	4	
L2ER2454R	652	792	905	29	29.5	54	24	92	4	
L2ER2460R	709	867	988	29	29.5	60	24	102	4	
L2ER2466R	755	930	1063	29	29.5	66	24	110	6	
L2ER2472R	801	994	1139	29	29.5	72	24	119	6	

**L2ERH-R • Retour de direction de droite, panneau de fond mi-hauteur**

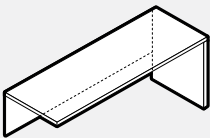

• Les modules sont réversibles; ils peuvent être configurés comme module de gauche ou de droite.

PRODUIT CODE	PRIX			TAILLE(POUCES)				POIDS		VOL PI <sup>3</sup>
	LP	B	W	H(LP/B)	H(W)	L	P	LB		
L2ERH2024R	336	399	451	29	29.5	24	20	45	3	
L2ERH2030R	367	443	507	29	29.5	30	20	53	3	
L2ERH2036R	409	501	577	29	29.5	36	20	62	3	
L2ERH2042R	441	546	633	29	29.5	42	20	67	3	
L2ERH2048R	473	593	691	29	29.5	48	20	77	4	
L2ERH2054R	507	638	746	29	29.5	54	20	83	4	
L2ERH2060R	550	697	816	29	29.5	60	20	94	4	
L2ERH2066R	581	744	868	29	29.5	66	20	101	6	
L2ERH2072R	612	790	929	29	29.5	72	20	110	6	
L2ERH2424R	347	412	471	29	29.5	24	24	45	3	
L2ERH2430R	380	462	524	29	29.5	30	24	53	3	
L2ERH2436R	425	520	602	29	29.5	36	24	62	3	
L2ERH2442R	459	569	658	29	29.5	42	24	67	3	
L2ERH2448R	491	619	718	29	29.5	48	24	77	4	
L2ERH2454R	524	665	775	29	29.5	54	24	83	4	
L2ERH2460R	573	724	846	29	29.5	60	24	94	4	
L2ERH2466R	605	774	905	29	29.5	66	24	101	6	
L2ERH2472R	638	823	969	29	29.5	72	24	110	6	

**L2B • Surface de transition, panneau de fond affleurant**

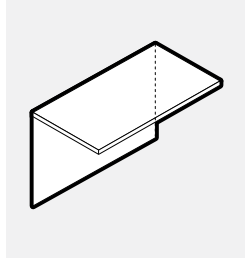

PRODUIT CODE	PRIX		TAILLE(POUCES)						POIDS		VOL PI <sup>3</sup>
	LP	B	W	H(LP/B)	H(W)	L	P	LB	PI <sup>3</sup>		
L2B2024	267	328	383	29	29.5	24	20	39	2		
L2B2030	312	388	452	29	29.5	30	20	42	3		
L2B2036	363	452	527	29	29.5	36	20	68	3		
L2B2042	406	510	596	29	29.5	42	20	77	3		
L2B2048	451	570	666	29	29.5	48	20	86	4		
L2B2054	495	630	736	29	29.5	54	20	94	4		
L2B2424	278	341	398	29	29.5	24	24	39	2		
L2B2430	324	404	472	29	29.5	30	24	44	3		
L2B2436	375	471	548	29	29.5	36	24	68	3		
L2B2442	421	535	623	29	29.5	42	24	77	3		
L2B2448	471	593	693	29	29.5	48	24	86	4		
L2B2454	516	656	763	29	29.5	54	24	94	4		

**L2BH • Surface de transition, panneau de fond affleurant mi-hauteur**

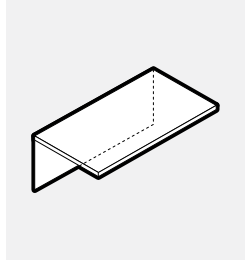

PRODUIT CODE	PRIX		TAILLE(POUCES)						POIDS		VOL PI <sup>3</sup>
	LP	B	W	H(LP/B)	H(W)	L	P	LB	PI <sup>3</sup>		
L2BH2024	212	271	327	29	29.5	24	20	36	2		
L2BH2030	245	318	380	29	29.5	30	20	36	2		
L2BH2036	280	369	443	29	29.5	36	20	54	3		
L2BH2042	312	412	501	29	29.5	42	20	61	3		
L2BH2048	344	459	555	29	29.5	48	20	66	4		
L2BH2054	377	507	610	29	29.5	54	20	72	4		
L2BH2424	221	283	339	29	29.5	24	24	36	2		
L2BH2430	253	329	397	29	29.5	30	24	42	3		
L2BH2436	293	383	462	29	29.5	36	24	54	3		
L2BH2442	327	432	520	29	29.5	42	24	61	3		
L2BH2448	361	477	578	29	29.5	48	24	66	4		
L2BH2454	392	524	636	29	29.5	54	24	72	4		

**L2EC-R • Bureau de coin allongé, panneau de bout de 10 po à gauche, panneau latéral pleine profondeur à droite, panneau de fond pleine hauteur**

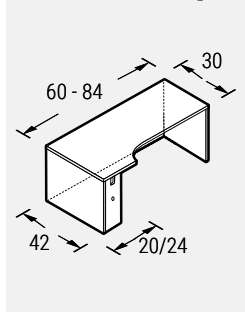

PRODUIT CODE	PRIX		TAILLE(POUCES)						POIDS		VOL PI <sup>3</sup>
	LP	B	W	H(LP/B)	H(W)	L	P	LB	PI <sup>3</sup>		
<b>Pour jumeler à un retour de 20 po</b>											
L2EC20426030R	1109	1374	1561	29	29.5	60	42	187	8		
L2EC20426630R	1167	1456	1655	29	29.5	66	42	209	9		
L2EC20427230R	1223	1533	1748	29	29.5	72	42	231	10		
L2EC20427830R	1273	1613	1842	29	29.5	78	42	253	11		
L2EC20428430R	1329	1690	1935	29	29.5	84	42	275	12		
<b>Pour jumeler à un retour de 24 po</b>											
L2EC24426030R	1109	1374	1561	29	29.5	60	42	187	8		
L2EC24426630R	1167	1456	1655	29	29.5	66	42	209	9		
L2EC24427230R	1223	1533	1748	29	29.5	72	42	231	10		
L2EC24427830R	1273	1613	1842	29	29.5	78	42	253	11		
L2EC24428430R	1329	1690	1935	29	29.5	84	42	275	12		

**L2EC-L • Bureau de coin allongé, panneau de bout de 10 po à droite, panneau latéral pleine profondeur à gauche, panneau de fond pleine hauteur**

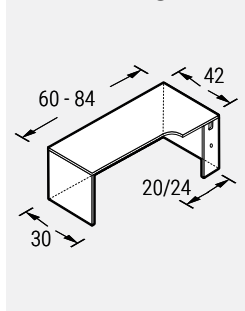

PRODUIT CODE	PRIX		TAILLE(POUCES)						POIDS		VOL PI <sup>3</sup>
	LP	B	W	H(LP/B)	H(W)	L	P	LB	PI <sup>3</sup>		
<b>Pour jumeler à un retour de 20 po</b>											
L2EC30604220L	1109	1374	1561	29	29.5	60	42	187	8		
L2EC30664220L	1167	1456	1655	29	29.5	66	42	209	9		
L2EC30724220L	1223	1533	1748	29	29.5	72	42	231	10		
L2EC30784220L	1273	1613	1842	29	29.5	78	42	253	11		
L2EC30844220L	1329	1690	1935	29	29.5	84	42	275	12		
<b>Pour jumeler à un retour de 24 po</b>											
L2EC30604224L	1109	1374	1561	29	29.5	60	42	187	8		
L2EC30664224L	1167	1456	1655	29	29.5	66	42	209	9		
L2EC30724224L	1223	1533	1748	29	29.5	72	42	231	10		
L2EC30784224L	1273	1613	1842	29	29.5	78	42	253	11		
L2EC30844224L	1329	1690	1935	29	29.5	84	42	275	12		



**L2EC-R • Bureau de coin allongé, panneau de bout de 10 po à gauche, panneau latéral pleine profondeur à droite, panneau de fond pleine hauteur**

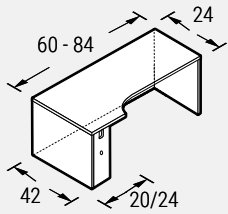

PRODUIT CODE	PRIX		W	TAILLE (POUCES)				POIDS LB	VOL PP
	LP	B		H (LP/B)	H (W)	L	P		
<b>Pour jumeler à un retour de 24 po</b>									
L2EC20426024R	1088	1352	1539	29	29.5	60	42	187	8
L2EC20426624R	1142	1431	1632	29	29.5	66	42	209	9
L2EC20427224R	1198	1509	1724	29	29.5	72	42	231	10
L2EC20427824R	1255	1588	1817	29	29.5	78	42	253	11
L2EC20428424R	1304	1668	1914	29	29.5	84	42	275	12
<b>Pour jumeler à un retour de 24 po</b>									
L2EC24426024R	1088	1352	1539	29	29.5	60	42	187	8
L2EC24426624R	1142	1431	1632	29	29.5	66	42	209	9
L2EC24427224R	1198	1509	1724	29	29.5	72	42	231	10
L2EC24427824R	1255	1588	1817	29	29.5	78	42	253	11
L2EC24428424R	1304	1668	1914	29	29.5	84	42	275	12

**L2EC-L • Bureau de coin allongé, panneau de bout de 10 po à droite, panneau latéral pleine profondeur à gauche, panneau de fond pleine hauteur**

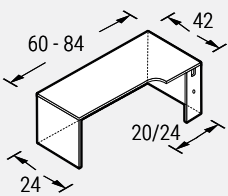

PRODUIT CODE	PRIX		W	TAILLE (POUCES)				POIDS LB	VOL PP
	LP	B		H (LP/B)	H (W)	L	P		
<b>Pour jumeler à un retour de 20 po</b>									
L2EC24604220L	1088	1352	1539	29	29.5	60	42	187	8
L2EC24664220L	1142	1431	1632	29	29.5	66	42	209	9
L2EC24724220L	1198	1509	1724	29	29.5	72	42	231	10
L2EC24784220L	1255	1588	1817	29	29.5	78	42	253	11
L2EC24844220L	1304	1668	1914	29	29.5	84	42	275	12
<b>Pour jumeler à un retour de 24 po</b>									
L2EC24604224L	1088	1352	1539	29	29.5	60	42	187	8
L2EC24664224L	1142	1431	1632	29	29.5	66	42	209	9
L2EC24724224L	1198	1509	1724	29	29.5	72	42	231	10
L2EC24784224L	1255	1588	1817	29	29.5	78	42	253	11
L2EC24844224L	1304	1668	1914	29	29.5	84	42	275	12

**L2DEC-R • Bureau de coin allongé, panneau de bout de 10 po à gauche, panneau latéral pleine profondeur à droite, panneau de fond pleine hauteur**

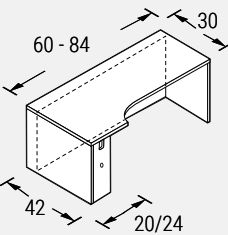

• Le retrait des panneaux de fond en retrait est de 6 po.

PRODUIT CODE	PRIX		W	TAILLE (POUCES)				POIDS LB	VOL PP
	LP	B		H (LP/B)	H (W)	L	P		
<b>Pour jumeler à un retour de 20 po</b>									
L2DEC20426030R	1109	1374	1561	29	29.5	60	42	187	8
L2DEC20426630R	1167	1456	1655	29	29.5	66	42	209	9
L2DEC20427230R	1223	1533	1748	29	29.5	72	42	231	10
L2DEC20427830R	1273	1613	1842	29	29.5	78	42	253	11
L2DEC20428430R	1329	1690	1935	29	29.5	84	42	275	12
<b>Pour jumeler à un retour de 24 po</b>									
L2DEC24426030R	1109	1374	1561	29	29.5	60	42	187	8
L2DEC24426630R	1167	1456	1655	29	29.5	66	42	209	9
L2DEC24427230R	1223	1533	1748	29	29.5	72	42	231	10
L2DEC24427830R	1273	1613	1842	29	29.5	78	42	253	11
L2DEC24428430R	1329	1690	1935	29	29.5	84	42	275	12

**L2DEC-L • Bureau de coin allongé, panneau de bout de 10 po à droite, panneau latéral pleine profondeur à gauche, panneau de fond pleine hauteur**

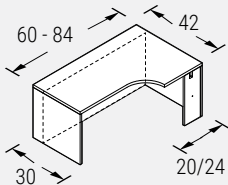

• Le retrait des panneaux de fond en retrait est de 6 po.

PRODUIT CODE	PRIX		W	TAILLE (POUCES)				POIDS LB	VOL PP
	LP	B		H (LP/B)	H (W)	L	P		
<b>Pour jumeler à un retour de 20 po</b>									
L2DEC30604220L	1109	1374	1561	29	29.5	60	42	187	8
L2DEC30664220L	1167	1456	1655	29	29.5	66	42	209	9
L2DEC30724220L	1223	1533	1748	29	29.5	72	42	231	10
L2DEC30784220L	1273	1613	1842	29	29.5	78	42	253	11
L2DEC30844220L	1329	1690	1935	29	29.5	84	42	275	12
<b>Pour jumeler à un retour de 24 po</b>									
L2DEC30604224L	1109	1374	1561	29	29.5	60	42	187	8
L2DEC30664224L	1167	1456	1655	29	29.5	66	42	209	9
L2DEC30724224L	1223	1533	1748	29	29.5	72	42	231	10
L2DEC30784224L	1273	1613	1842	29	29.5	78	42	253	11
L2DEC30844224L	1329	1690	1935	29	29.5	84	42	275	12

**L2DEC-R • Bureau de coin allongé, panneau de bout de 10 po à gauche, panneau latéral pleine profondeur à droite, panneau de fond pleine hauteur**

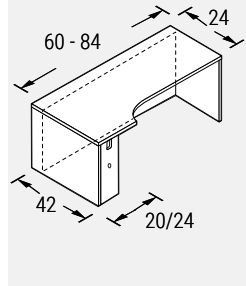

• Le retrait des panneaux de fond en retrait est de 6 po.

PRODUIT CODE	PRIX		TAILLE (POUCES)				POIDS		VOL PP
	LP	B	W	H(LP/B)	H(W)	L	P	LB	
<b>Pour jumeler à un retour de 20 po</b>									
L2DEC20426024R	1088	1352	1539	29	29.5	60	42	187	8
L2DEC20426624R	1142	1431	1632	29	29.5	66	42	209	9
L2DEC20427224R	1198	1509	1724	29	29.5	72	42	231	10
L2DEC20427824R	1255	1588	1817	29	29.5	78	42	253	11
L2DEC20428424R	1304	1668	1914	29	29.5	84	42	275	12
<b>Pour jumeler à un retour de 24 po</b>									
L2DEC24426024R	1088	1352	1539	29	29.5	60	42	187	8
L2DEC24426624R	1142	1431	1632	29	29.5	66	42	209	9
L2DEC24427224R	1198	1509	1724	29	29.5	72	42	231	10
L2DEC24427824R	1255	1588	1817	29	29.5	78	42	253	11
L2DEC24428424R	1304	1668	1914	29	29.5	84	42	275	12

**L2DEC-L • Bureau de coin allongé, panneau de bout de 10 po à droite, panneau latéral pleine profondeur à gauche, panneau de fond pleine hauteur**

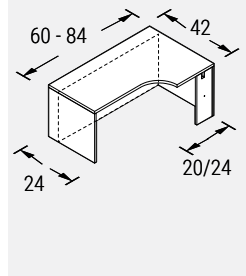

• Le retrait des panneaux de fond en retrait est de 6 po.

PRODUIT CODE	PRIX		TAILLE (POUCES)				POIDS		VOL PP
	LP	B	W	H(LP/B)	H(W)	L	P	LB	
<b>Pour jumeler à un retour de 20 po</b>									
L2DEC24604220L	1088	1352	1539	29	29.5	60	42	187	8
L2DEC24664220L	1142	1431	1632	29	29.5	66	42	209	9
L2DEC24724220L	1198	1509	1724	29	29.5	72	42	231	10
L2DEC24784220L	1255	1588	1817	29	29.5	78	42	253	11
L2DEC24844220L	1304	1668	1914	29	29.5	84	42	275	12
<b>Pour jumeler à un retour de 24 po</b>									
L2DEC24604224L	1088	1352	1539	29	29.5	60	42	187	8
L2DEC24664224L	1142	1431	1632	29	29.5	66	42	209	9
L2DEC24724224L	1198	1509	1724	29	29.5	72	42	231	10
L2DEC24784224L	1255	1588	1817	29	29.5	78	42	253	11
L2DEC24844224L	1304	1668	1914	29	29.5	84	42	275	12

**L2CS • Module de coin à devant droit, panneaux arrière pleine profondeur, panneaux de bout étroits**

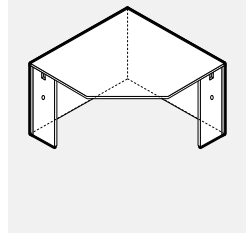

• Pour l'orientation du fil du bois sur les surfaces de plus de 42 po, se reporter au tableau de l'orientation du fil du bois au début de cette liste de prix.

PRODUIT CODE	PRIX		TAILLE (POUCES)				POIDS		VOL PP
	LP	B	W	H(LP/B)	H(W)	L	P	LB	
L2CS183618	888	1095	1369	29	29.5	36	36	79	3
L2CS183620	911	1122	1405	29	29.5	36	36	84	3
L2CS183624	911	1122	1405	29	29.5	36	36	84	3
L2CS203618	911	1122	1405	29	29.5	36	36	84	3
L2CS203620	949	1182	1524	29	29.5	36	36	88	3
L2CS203624	970	1209	1559	29	29.5	36	36	88	3
L2CS243618	911	1122	1405	29	29.5	36	36	84	3
L2CS243620	970	1209	1559	29	29.5	36	36	88	3
L2CS243624	970	1209	1559	29	29.5	36	36	88	3
L2CS184218	972	1203	1496	29	29.5	42	42	87	4
L2CS184220	999	1234	1533	29	29.5	42	42	92	4
L2CS184224	999	1234	1533	29	29.5	42	42	92	4
L2CS204218	999	1234	1533	29	29.5	42	42	92	4
L2CS204220	999	1234	1533	29	29.5	42	42	97	4
L2CS204224	1024	1264	1617	29	29.5	42	42	97	4
L2CS244218	999	1234	1533	29	29.5	42	42	92	4
L2CS244220	1024	1264	1617	29	29.5	42	42	97	4
L2CS244224	1024	1264	1617	29	29.5	42	42	97	4
L2CS184818	1030	1262	1552	29	29.5	48	48	97	6
L2CS184820	1057	1292	1590	29	29.5	48	48	101	6
L2CS184824	1057	1292	1590	29	29.5	48	48	101	6
L2CS204818	1057	1292	1590	29	29.5	48	48	101	6
L2CS204820	1057	1292	1590	29	29.5	48	48	107	6
L2CS204824	1084	1324	1675	29	29.5	48	48	107	6
L2CS244818	1057	1292	1590	29	29.5	48	48	101	6
L2CS244820	1084	1324	1675	29	29.5	48	48	107	6
L2CS244824	1084	1324	1675	29	29.5	48	48	107	6

**L2CSH • Module de coin à devant droit, panneaux arrière à découpe, panneaux de bout étroits**

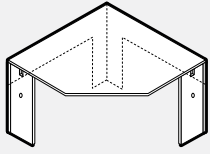

• Pour l'orientation du fil du bois sur les surfaces de plus de 42 po, se reporter au tableau de l'orientation du fil du bois au début de cette liste de prix.

PRODUIT CODE	PRIX LP	B	W	TAILLE (POUCES)				POIDS		VOL PP
				H (LP/B)	H (W)	L	P	LB	PP	
L2CSH183618	918	1126	1398	29	29.5	36	36	51	3	
L2CSH183620	942	1154	1436	29	29.5	36	36	55	3	
L2CSH183624	942	1154	1436	29	29.5	36	36	55	3	
L2CSH203618	942	1154	1436	29	29.5	36	36	55	3	
L2CSH203620	977	1212	1554	29	29.5	36	36	59	3	
L2CSH203624	1000	1239	1588	29	29.5	36	36	59	3	
L2CSH243618	942	1154	1436	29	29.5	36	36	55	3	
L2CSH243620	1000	1239	1588	29	29.5	36	36	59	3	
L2CSH243624	1000	1239	1588	29	29.5	36	36	59	3	
L2CSH184218	1006	1237	1529	29	29.5	42	42	57	4	
L2CSH184220	1034	1267	1570	29	29.5	42	42	63	4	
L2CSH184224	1034	1267	1570	29	29.5	42	42	63	4	
L2CSH204218	1034	1267	1570	29	29.5	42	42	63	4	
L2CSH204220	1034	1267	1570	29	29.5	42	42	68	4	
L2CSH204224	1060	1300	1654	29	29.5	42	42	68	4	
L2CSH244218	1034	1267	1570	29	29.5	42	42	63	4	
L2CSH244220	1060	1300	1654	29	29.5	42	42	68	4	
L2CSH244224	1060	1300	1654	29	29.5	42	42	68	4	
L2CSH184818	1065	1298	1587	29	29.5	48	48	65	6	
L2CSH184820	1092	1327	1628	29	29.5	48	48	70	6	
L2CSH184824	1092	1327	1628	29	29.5	48	48	70	6	
L2CSH204818	1092	1327	1628	29	29.5	48	48	70	6	
L2CSH204820	1092	1327	1628	29	29.5	48	48	76	6	
L2CSH204824	1118	1358	1713	29	29.5	48	48	76	6	
L2CSH244818	1092	1327	1628	29	29.5	48	48	70	6	
L2CSH244820	1118	1358	1713	29	29.5	48	48	76	6	
L2CSH244824	1118	1358	1713	29	29.5	48	48	76	6	

**L2CC • Module de coin à devant courbe, panneaux arrière pleine profondeur, panneaux de bout étroits**

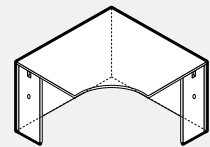

• Pour l'orientation du fil du bois sur les surfaces de plus de 42 po, se reporter au tableau de l'orientation du fil du bois au début de cette liste de prix.

PRODUIT CODE	PRIX LP	B	W	TAILLE (POUCES)				POIDS		VOL PP
				H (LP/B)	H (W)	L	P	LB	PP	
L2CC183618	898	1114	1396	29	29.5	36	36	79	3	
L2CC183620	925	1142	1434	29	29.5	36	36	84	3	
L2CC183624	925	1142	1434	29	29.5	36	36	84	3	
L2CC203618	925	1142	1434	29	29.5	36	36	84	3	
L2CC203620	962	1204	1554	29	29.5	36	36	88	3	
L2CC203624	985	1233	1588	29	29.5	36	36	88	3	
L2CC243618	925	1142	1434	29	29.5	36	36	84	3	
L2CC243620	985	1233	1588	29	29.5	36	36	88	3	
L2CC243624	985	1233	1588	29	29.5	36	36	88	3	
L2CC184218	987	1225	1525	29	29.5	42	42	87	4	
L2CC184220	1012	1258	1564	29	29.5	42	42	92	4	
L2CC184224	1012	1258	1564	29	29.5	42	42	92	4	
L2CC204218	1012	1258	1564	29	29.5	42	42	92	4	
L2CC204220	1012	1258	1564	29	29.5	42	42	97	4	
L2CC204224	1038	1289	1652	29	29.5	42	42	97	4	
L2CC244218	1012	1258	1564	29	29.5	42	42	92	4	
L2CC244220	1038	1289	1652	29	29.5	42	42	97	4	
L2CC244224	1038	1289	1652	29	29.5	42	42	97	4	
L2CC184818	1045	1284	1583	29	29.5	48	48	97	6	
L2CC184820	1069	1315	1622	29	29.5	48	48	101	6	
L2CC184824	1069	1315	1622	29	29.5	48	48	101	6	
L2CC204818	1069	1315	1622	29	29.5	48	48	101	6	
L2CC204820	1069	1315	1622	29	29.5	48	48	107	6	
L2CC204824	1096	1344	1710	29	29.5	48	48	107	6	
L2CC244818	1069	1315	1622	29	29.5	48	48	101	6	
L2CC244820	1096	1344	1710	29	29.5	48	48	107	6	
L2CC244824	1096	1344	1710	29	29.5	48	48	107	6	

**L2CCH • Module de coin à devant courbe, panneaux arrière à découpe, panneaux de bout étroits**

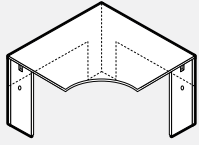

• Pour l'orientation du fil du bois sur les surfaces de plus de 42 po, se reporter au tableau de l'orientation du fil du bois au début de cette liste de prix.

PRODUIT CODE	PRIX			TAILLE (POUCES)				POIDS LB	VOL PP <sup>3</sup>
	LP	B	W	H (LP/B)	H (W)	L	P		
L2CCH183618	930	1143	1526	29	29.5	36	36	51	3
L2CCH183620	956	1173	1530	29	29.5	36	36	55	3
L2CCH183624	956	1173	1530	29	29.5	36	36	55	3
L2CCH203618	956	1173	1530	29	29.5	36	36	55	3
L2CCH203620	994	1235	1656	29	29.5	36	36	59	3
L2CCH203624	1017	1264	1656	29	29.5	36	36	59	3
L2CCH243618	956	1173	1530	29	29.5	36	36	55	3
L2CCH243620	1017	1264	1656	29	29.5	36	36	59	3
L2CCH243624	1017	1264	1656	29	29.5	36	36	59	3
L2CCH184218	1023	1260	1560	29	29.5	42	42	57	4
L2CCH184220	1051	1291	1601	29	29.5	42	42	63	4
L2CCH184224	1051	1291	1601	29	29.5	42	42	63	4
L2CCH204218	1051	1291	1601	29	29.5	42	42	63	4
L2CCH204220	1051	1291	1601	29	29.5	42	42	68	4
L2CCH204224	1073	1324	1686	29	29.5	42	42	68	4
L2CCH244218	1051	1291	1601	29	29.5	42	42	63	4
L2CCH244220	1073	1324	1686	29	29.5	42	42	68	4
L2CCH244224	1073	1324	1686	29	29.5	42	42	68	4
L2CCH184818	1083	1318	1617	29	29.5	48	48	65	6
L2CCH184820	1107	1349	1656	29	29.5	48	48	70	6
L2CCH184824	1107	1349	1656	29	29.5	48	48	70	6
L2CCH204818	1107	1349	1656	29	29.5	48	48	70	6
L2CCH204820	1107	1349	1656	29	29.5	48	48	76	6
L2CCH204824	1132	1381	1744	29	29.5	48	48	76	6
L2CCH244818	1107	1349	1656	29	29.5	48	48	70	6
L2CCH244820	1132	1381	1744	29	29.5	48	48	76	6
L2CCH244824	1132	1381	1744	29	29.5	48	48	76	6

**L2CK • Module de coin à devant courbe en deux pièces pour clavier, panneaux arrière pleine profondeur, panneaux de bout étroits**

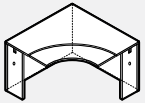

• Pour l'orientation du fil du bois sur les surfaces de plus de 42 po, se reporter au tableau de l'orientation du fil du bois au début de cette liste de prix.

PRODUIT CODE	PRIX			TAILLE (POUCES)				POIDS LB	VOL PP <sup>3</sup>
	LP	B	W	H (LP/B)	H (W)	L	P		
L2CK244224	1769	2074	2461	29	29.5	42	42	97	4
L2CK244824	1826	2131	2521	29	29.5	48	48	107	6

**L2CHK • Split Corner Desk w/Curved Front Keyboard, Cut Out Back Panel & Narrow End Gables**

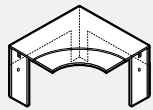

• Pour l'orientation du fil du bois sur les surfaces de plus de 42 po, se reporter au tableau de l'orientation du fil du bois au début de cette liste de prix.

PRODUIT CODE	PRIX			TAILLE (POUCES)				POIDS LB	VOL PP <sup>3</sup>
	LP	B	W	H (LP/B)	H (W)	L	P		
L2CHK244224	1803	2091	2477	29	29.5	42	42	68	4
L2CHK244824	1861	2151	2536	29	29.5	48	48	76	6

## RENSEIGNEMENTS TECHNIQUES

- Tous les îlots sont expédiés démontés.
- Les pieds monobranches ou carrés sont expédiés dans une boîte distincte.
- Tous les modules doivent être jumelés à un module adjacent à l'aide de ferrures plates.
- Pour les retours de 24 po P qui se jumellent à un module adjacent à l'aide des ferrures plates comprises.
- Pour les retours de 24 po P qui se jumellent à un module de coin, le panneau étroit mesure 10 po; il mesure 14 po pour les retours de 30 po P.
- Une bande de chant garnit tous les bords inférieurs.
- Les pieds monobranches sont prépercés pour recevoir des vis à épaulement permettant l'assujettissement au panneau de fond.
- Les panneaux de fond sont offerts dans une hauteur de 10 po uniquement.
- La plaque supérieure avec découpe pour pied monobranche de 3 po peut recevoir un panneau de fond de 1 po d'épaisseur.
- La plaque de 8 po sur 8 po s'assujettit à la surface à l'aide des vis à bois no 10 de 3/4 po comprises.
- Course de réglage en hauteur de 1 po

## ÎLOTS • GUIDE DE COMMANDE

**CODES:** La liste de prix emploie un système de codage facile à comprendre. Chaque code alphanumérique est propre à chaque module, simplifiant la commande et réduisant le risque d'erreur.

### EXEMPLE – POUR COMMANDER UN ÎLOT

#### CODE DE PRODUIT:

L2TDH3060  
 L2 = Licence 2  
 T = Table îlot  
 D = Surface en D  
 H = Panneau de fond mi-hauteur (10 po)  
 3060 = Profondeur x largeur

#### OPTIONS:

Dessus : LP – LP (mélamine thermofusionnée), épaisseur 1 po  
 HP B – B, épaisseur 1 1/16 po  
 HP W – W, épaisseur 1 7/16 po

Pied : L2BHML03 (de série) Pied monobranche rond  
 L2LSQ3X3 – Pied carré

Fini – Dessus : Choisir la couleur

Chant en PVC – Dessus : Choisir la couleur

Fini – Châssis : Choisir la couleur

Chant en PVC – Châssis : Choisir la couleur

Fini – Pied en métal : Choisir la couleur

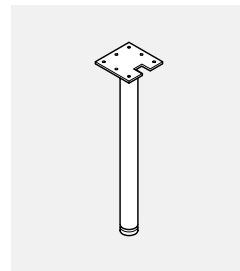

L2BHML03

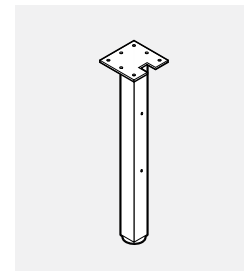

L2LSQ3X3

## L2TD • Îlot en D avec piétement en T et pied monobranche

- Pour un pied chromé en option, ajouter 122 \$ au prix courant.

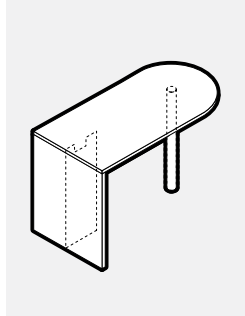

PRODUIT CODE	PRIX			TAILLE (POUCES)				POIDS		VOL PP <sup>3</sup>
	LP	B	W	H(LP/B)	H(W)	L	P	LB		
L2TD2442	783	903	994	29	29.5	42	24	64	3	
L2TD2448	802	937	1037	29	29.5	48	24	68	3	
L2TD2454	826	973	1086	29	29.5	54	24	72	3	
L2TD2460	850	1011	1131	29	29.5	60	24	76	4	
L2TD2466	870	1045	1174	29	29.5	66	24	79	4	
L2TD2472	893	1084	1224	29	29.5	72	24	84	4	
L2TD2478	917	1118	1266	29	29.5	78	24	87	6	
L2TD2484	937	1154	1315	29	29.5	84	24	91	6	
L2TD3054	896	1078	1204	29	29.5	54	30	97	4	
L2TD3060	925	1121	1261	29	29.5	60	30	107	7	
L2TD3066	954	1166	1317	29	29.5	66	30	117	8	
L2TD3072	977	1205	1369	29	29.5	72	30	127	9	
L2TD3078	1004	1254	1426	29	29.5	78	30	136	9	
L2TD3084	1033	1294	1481	29	29.5	84	30	146	10	
L2TD3654	963	1173	1320	29	29.5	54	36	107	4	
L2TD3660	996	1226	1383	29	29.5	60	36	111	10	
L2TD3666	1026	1275	1448	29	29.5	66	36	116	9	
L2TD3672	1057	1327	1511	29	29.5	72	36	153	10	
L2TD3678	1089	1378	1575	29	29.5	78	36	165	11	
L2TD3684	1119	1429	1639	29	29.5	84	36	176	12	

**L2TDH • Îlot en D avec piétement en T, pied monobranché et panneau de fond mi-hauteur**

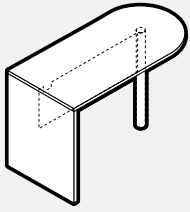

• Pour un pied chromé en option, ajouter 122 \$ au prix courant.

PRODUIT CODE	PRIX LP	B	W	TAILLE (POUCES)				POIDS		VOL PP <sup>3</sup>
				H (LP/B)	H (W)	L	P	LB	PP <sup>3</sup>	
L2TDH2442	763	886	975	29	29.5	42	24	63	3	
L2TDH2448	797	931	1030	29	29.5	48	24	69	3	
L2TDH2454	829	976	1088	29	29.5	54	24	75	3	
L2TDH2460	862	1024	1143	29	29.5	60	24	81	4	
L2TDH2466	894	1067	1199	29	29.5	66	24	87	4	
L2TDH2472	926	1117	1258	29	29.5	72	24	94	4	
L2TDH2478	958	1160	1310	29	29.5	78	24	99	6	
L2TDH2484	988	1205	1367	29	29.5	84	24	106	6	
L2TDH3054	897	1078	1204	29	29.5	54	30	95	4	
L2TDH3060	935	1131	1269	29	29.5	60	30	102	7	
L2TDH3066	971	1186	1333	29	29.5	66	30	112	8	
L2TDH3072	1006	1237	1398	29	29.5	72	30	122	9	
L2TDH3078	1043	1292	1464	29	29.5	78	30	132	9	
L2TDH3084	1083	1344	1530	29	29.5	84	30	142	10	
L2TDH3654	963	1174	1323	29	29.5	54	36	145	4	
L2TDH3660	1004	1235	1394	29	29.5	60	36	151	10	
L2TDH3666	1035	1289	1458	29	29.5	66	36	154	9	
L2TDH3672	1078	1348	1530	29	29.5	72	36	156	10	
L2TDH3678	1118	1407	1606	29	29.5	78	36	161	11	
L2TDH3684	1158	1470	1681	29	29.5	84	36	172	12	

**L2TR • Îlot rectangulaire avec piétement en T et pied monobranché**

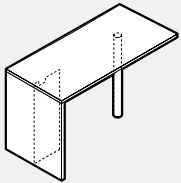

• Pour un pied chromé en option, ajouter 122 \$ au prix courant.

PRODUIT CODE	PRIX LP	B	W	TAILLE (POUCES)				POIDS		VOL PP <sup>3</sup>
				H (LP/B)	H (W)	L	P	LB	PP <sup>3</sup>	
L2TR2442	783	903	994	29	29.5	42	24	64	3	
L2TR2448	802	937	1037	29	29.5	48	24	68	3	
L2TR2454	826	973	1086	29	29.5	54	24	72	3	
L2TR2460	850	1011	1131	29	29.5	60	24	76	4	
L2TR2466	870	1045	1174	29	29.5	66	24	79	4	
L2TR2472	893	1084	1224	29	29.5	72	24	84	4	
L2TR2478	917	1118	1266	29	29.5	78	24	87	6	
L2TR2484	937	1154	1315	29	29.5	84	24	91	6	
L2TR3054	896	1078	1204	29	29.5	54	30	97	4	
L2TR3060	925	1121	1261	29	29.5	60	30	107	7	
L2TR3066	954	1166	1317	29	29.5	66	30	112	8	
L2TR3072	977	1205	1369	29	29.5	72	30	127	9	
L2TR3078	1004	1254	1426	29	29.5	78	30	136	9	
L2TR3084	1033	1294	1481	29	29.5	84	30	146	10	
L2TR3654	963	1173	1320	29	29.5	54	36	107	4	
L2TR3660	996	1226	1383	29	29.5	60	36	111	7	
L2TR3666	1026	1275	1448	29	29.5	66	36	116	8	
L2TR3672	1057	1327	1511	29	29.5	72	36	153	9	
L2TR3678	1089	1378	1575	29	29.5	78	36	165	9	
L2TR3684	1119	1429	1639	29	29.5	84	36	176	10	



**L2TRH • Îlot rectangulaire avec piétement en T, pied monobranché et panneau de fond mi-hauteur**

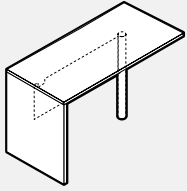

• Pour un pied chromé en option, ajouter 122 \$ au prix courant.

PRODUIT CODE	PRIX		TAILLE (POUCES)				POIDS		VOL
	LP	B	W	H (LP/B)	H (W)	L	P	LB	
L2TRH2442	763	886	975	29	29.5	42	24	63	3
L2TRH2448	797	931	1040	29	29.5	48	24	69	3
L2TRH2454	829	976	1088	29	29.5	54	24	75	3
L2TRH2460	862	1024	1143	29	29.5	60	24	81	4
L2TRH2466	894	1067	1199	29	29.5	66	24	87	4
L2TRH2472	926	1117	1258	29	29.5	72	24	94	4
L2TRH2478	958	1160	1310	29	29.5	78	24	99	6
L2TRH2484	988	1205	1367	29	29.5	84	24	100	6
L2TRH3054	897	1078	1204	29	29.5	54	30	95	4
L2TRH3060	935	1131	1269	29	29.5	60	30	102	7
L2TRH3066	971	1186	1333	29	29.5	66	30	112	8
L2TRH3072	1006	1237	1398	29	29.5	72	30	132	9
L2TRH3078	1043	1292	1464	29	29.5	78	30	142	9
L2TRH3084	1083	1344	1530	29	29.5	84	30	145	10
L2TRH3654	963	1174	1323	29	29.5	54	36	145	4
L2TRH3660	1004	1235	1394	29	29.5	60	36	151	7
L2TRH3666	1035	1289	1458	29	29.5	66	36	154	8
L2TRH3672	1078	1348	1530	29	29.5	72	36	156	9
L2TRH3678	1118	1407	1606	29	29.5	78	36	161	9
L2TRH3684	1158	1470	1681	29	29.5	84	36	172	10

**L2TA • Îlot en forme de hache avec piétement en T et pied monobranché**

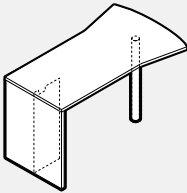

• Pour un pied chromé en option, ajouter 122 \$ au prix courant.

PRODUIT CODE	PRIX		TAILLE (POUCES)				POIDS		VOL
	LP	B	W	H (LP/B)	H (W)	L	P	LB	
L2TA3060	1026	1290	1470	29	29.50	60	42	131	10
L2TA3066	1063	1348	1542	29	29.50	66	42	140	11
L2TA3072	1096	1405	1616	29	29.50	72	42	149	12
L2TA3078	1132	1463	1688	29	29.50	78	42	157	12
L2TA3084	1168	1520	1762	29	29.50	84	42	166	13
L2TA3672	1174	1525	1757	29	29.50	72	48	153	13
L2TA3678	1214	1590	1840	29	29.50	78	48	163	14
L2TA3684	1258	1655	1922	29	29.50	84	48	173	15

**L2TAH • Îlot en forme de hache avec piétement en T, pied monobranché et panneau de fond mi-hauteur**

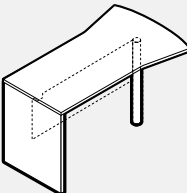

• Pour un pied chromé en option, ajouter 122 \$ au prix courant.

PRODUIT CODE	PRIX		TAILLE (POUCES)				POIDS		VOL
	LP	B	W	H (LP/B)	H (W)	L	P	LB	
L2TAH3060	1035	1299	1481	29	29.50	60	42	127	10
L2TAH3066	1083	1367	1563	29	29.50	66	42	135	11
L2TAH3072	1126	1435	1646	29	29.50	72	42	144	12
L2TAH3078	1170	1504	1730	29	29.50	78	42	153	12
L2TAH3084	1214	1573	1812	29	29.50	84	42	162	13
L2TAH3672	1197	1543	1777	29	29.50	72	48	149	13
L2TAH3678	1243	1620	1869	29	29.50	78	48	158	14
L2TAH3684	1294	1697	1960	29	29.50	84	48	168	15

**L2TP-L • Îlot en P de gauche avec piétement en T et pied monobranché**

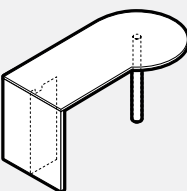

• Pour un pied chromé en option, ajouter 122 \$ au prix courant.

PRODUIT CODE	PRIX		TAILLE (POUCES)				POIDS		VOL
	LP	B	W	H (LP/B)	H (W)	L	P	LB	
L2TP3060L	976	1205	1369	29	29.50	60	36	121	9
L2TP3066L	1007	1260	1434	29	29.50	66	36	135	9
L2TP3072L	1040	1306	1498	29	29.50	72	36	150	10
L2TP3078L	1069	1360	1561	29	29.50	78	36	164	11
L2TP3084L	1102	1411	1627	29	29.50	84	36	178	12
L2TP3672L	1119	1429	1639	29	29.50	72	42	188	12
L2TP3678L	1156	1485	1713	29	29.50	78	42	202	12
L2TP3684L	1193	1547	1785	29	29.50	84	42	217	13

**L2TP-R • Îlot en P de droite avec piétement en T et pied monobranché**

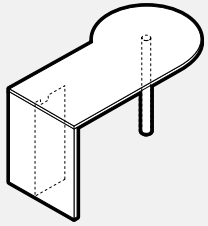

• Pour un pied chromé en option, ajouter 122 \$ au prix courant.

PRODUIT CODE	PRIX		TAILLE (POUCES)				POIDS		VOL
	LP	B	W	H (LP/B)	H (W)	L	P	LB	
L2TP3060R	976	1205	1369	29	29.50	60	36	121	9
L2TP3066R	1007	1260	1434	29	29.50	66	36	135	9
L2TP3072R	1040	1306	1498	29	29.50	72	36	150	10
L2TP3078R	1069	1360	1561	29	29.50	78	36	164	11
L2TP3084R	1102	1411	1627	29	29.50	84	36	178	12
L2TP3672R	1119	1429	1639	29	29.50	72	42	188	12
L2TP3678R	1156	1485	1713	29	29.50	78	42	202	12
L2TP3684R	1193	1547	1785	29	29.50	84	42	217	13

**L2TPH-L • Îlot en P de gauche avec piétement en T, pied monobranché et panneau de fond mi-hauteur**

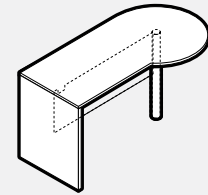

• Pour un pied chromé en option, ajouter 122 \$ au prix courant.

PRODUIT CODE	PRIX		TAILLE (POUCES)				POIDS		VOL
	LP	B	W	H (LP/B)	H (W)	L	P	LB	
L2TPH3060L	987	1216	1378	29	29.50	60	36	117	9
L2TPH3066L	1027	1275	1454	29	29.50	66	36	131	9
L2TPH3072L	1067	1338	1526	29	29.50	72	36	145	10
L2TPH3078L	1108	1398	1602	29	29.50	78	36	160	11
L2TPH3084L	1152	1460	1675	29	29.50	84	36	174	12
L2TPH3672L	1137	1448	1656	29	29.50	72	42	184	12
L2TPH3678L	1181	1516	1743	29	29.50	78	42	198	12
L2TPH3684L	1227	1585	1826	29	29.50	84	42	212	13

**L2TPH-R • Îlot en P de droite avec piétement en T, pied monobranché et panneau de fond mi-hauteur**

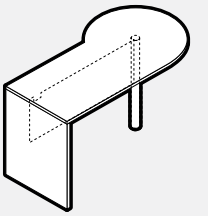

• Pour un pied chromé en option, ajouter 122 \$ au prix courant.

PRODUIT CODE	PRIX		TAILLE (POUCES)				POIDS		VOL
	LP	B	W	H (LP/B)	H (W)	L	P	LB	
L2TPH3060R	987	1216	1378	29	29.50	60	36	117	9
L2TPH3066R	1027	1275	1454	29	29.50	66	36	131	9
L2TPH3072R	1067	1338	1526	29	29.50	72	36	145	10
L2TPH3078R	1108	1398	1602	29	29.50	78	36	160	11
L2TPH3084R	1152	1460	1675	29	29.50	84	36	174	12
L2TPH3672R	1137	1448	1656	29	29.50	72	42	184	12
L2TPH3678R	1181	1516	1743	29	29.50	78	42	198	12
L2TPH3684R	1227	1585	1826	29	29.50	84	42	212	13

**L2TH-L • Îlot en crosse de hockey de gauche avec piétement en T et pied monobranché**

- Pour un pied chromé en option, ajouter 122 \$ au prix courant.

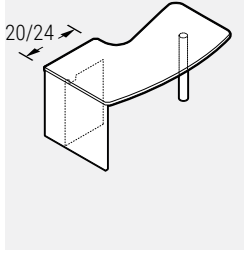

PRODUIT CODE	PRIX		TAILLE (POUCES)					POIDS		VOL PP
	LP	B	W	H(LP/B)	H(W)	L	P	LB		
<b>Pour jumeler à un retour de 20 po</b>										
L2TH203060L	1018	1255	1430	29	29.50	60	36	121	9	
L2TH203066L	1051	1302	1496	29	29.50	66	36	135	9	
L2TH203072L	1083	1355	1560	29	29.50	72	36	150	10	
L2TH203078L	1112	1406	1627	29	29.50	78	36	164	11	
L2TH203084L	1143	1460	1690	29	29.50	84	36	178	12	
L2TH203660L	1089	1358	1556	29	29.50	60	42	188	10	
L2TH203666L	1126	1417	1632	29	29.50	66	42	202	11	
L2TH203672L	1165	1476	1706	29	29.50	72	42	217	12	
L2TH203678L	1199	1539	1780	29	29.50	78	42	220	12	
L2TH203684L	1234	1599	1856	29	29.50	84	42	237	13	
<b>Pour jumeler à un retour de 24 po</b>										
L2TH3060L	1018	1255	1430	29	29.50	60	36	121	9	
L2TH3066L	1051	1302	1496	29	29.50	66	36	135	9	
L2TH3072L	1083	1355	1560	29	29.50	72	36	150	10	
L2TH3078L	1112	1406	1627	29	29.50	78	36	164	11	
L2TH3084L	1143	1460	1690	29	29.50	84	36	178	12	
L2TH3660L	1089	1358	1556	29	29.50	60	42	188	10	
L2TH3666L	1126	1417	1632	29	29.50	66	42	202	11	
L2TH3672L	1165	1476	1706	29	29.50	72	42	217	12	
L2TH3678L	1199	1539	1780	29	29.50	78	42	220	12	
L2TH3684L	1234	1599	1856	29	29.50	84	42	237	13	

**L2TH-R • Îlot en crosse de hockey de droite avec piétement en T et pied monobranché**

- Pour un pied chromé en option, ajouter 122 \$ au prix courant.

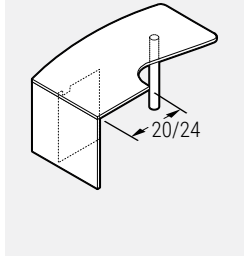

PRODUIT CODE	PRIX		TAILLE (POUCES)					POIDS		VOL PP
	LP	B	W	H(LP/B)	H(W)	L	P	LB		
<b>Pour jumeler à un retour de 20 po</b>										
L2TH203060R	1018	1255	1430	29	29.50	60	36	121	9	
L2TH203066R	1051	1302	1496	29	29.50	66	36	135	9	
L2TH203072R	1083	1355	1560	29	29.50	72	36	150	10	
L2TH203078R	1112	1406	1627	29	29.50	78	36	164	11	
L2TH203084R	1143	1460	1690	29	29.50	84	36	178	12	
L2TH203660R	1089	1358	1556	29	29.50	60	42	188	10	
L2TH203666R	1126	1417	1632	29	29.50	66	42	202	11	
L2TH203672R	1165	1476	1706	29	29.50	72	42	217	12	
L2TH203678R	1199	1539	1780	29	29.50	78	42	220	12	
L2TH203684R	1234	1599	1856	29	29.50	84	42	237	13	
<b>Pour jumeler à un retour de 24 po</b>										
L2TH3060R	1018	1255	1430	29	29.50	60	36	121	9	
L2TH3066R	1051	1302	1496	29	29.50	66	36	135	9	
L2TH3072R	1083	1355	1560	29	29.50	72	36	150	10	
L2TH3078R	1112	1406	1627	29	29.50	78	36	164	11	
L2TH3084R	1143	1460	1690	29	29.50	84	36	178	12	
L2TH3660R	1089	1358	1556	29	29.50	60	42	188	10	
L2TH3666R	1126	1417	1632	29	29.50	66	42	202	11	
L2TH3672R	1165	1476	1706	29	29.50	72	42	217	12	
L2TH3678R	1199	1539	1780	29	29.50	78	42	220	12	
L2TH3684R	1234	1599	1856	29	29.50	84	42	237	13	

**L2THH-L • Îlot en crosse de hockey de gauche avec piétement en T, pied monobranche et panneau de fond mi-hauteur**

• Pour un pied chromé en option, ajouter 122 \$ au prix courant.

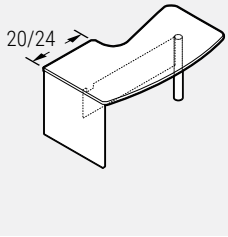

PRODUIT CODE	PRIX		W	TAILLE (POUCES)				POIDS LB	VOL PP <sup>3</sup>
	LP	B		H(LP/B)	H(W)	L	P		
<b>Pour jumeler à un retour de 20 po</b>									
L2THH203060L	1027	1262	1438	29	29.50	60	36	117	9
L2THH203066L	1067	1325	1516	29	29.50	66	36	131	9
L2THH203072L	1109	1388	1590	29	29.50	72	36	145	10
L2THH203078L	1153	1448	1668	29	29.50	78	36	160	11
L2THH203084L	1196	1511	1743	29	29.50	84	36	174	12
L2THH203660L	1090	1358	1556	29	29.50	60	42	184	10
L2THH203666L	1135	1429	1640	29	29.50	66	42	198	11
L2THH203672L	1181	1498	1724	29	29.50	72	42	212	12
L2THH203678L	1231	1568	1812	29	29.50	78	42	220	12
L2THH203684L	1272	1639	1895	29	29.50	84	42	237	13
<b>Pour jumeler à un retour de 24 po</b>									
L2THH3060L	1027	1262	1438	29	29.50	60	36	117	9
L2THH3066L	1067	1325	1516	29	29.50	66	36	131	9
L2THH3072L	1109	1388	1590	29	29.50	72	36	145	10
L2THH3078L	1153	1448	1668	29	29.50	78	36	160	11
L2THH3084L	1196	1511	1743	29	29.50	84	36	174	12
L2THH3660L	1090	1358	1556	29	29.50	60	42	184	10
L2THH3666L	1135	1429	1640	29	29.50	66	42	198	11
L2THH3672L	1181	1498	1724	29	29.50	72	42	212	12
L2THH3678L	1231	1568	1812	29	29.50	78	42	220	12
L2THH3684L	1272	1639	1895	29	29.50	84	42	237	13

**L2THH-R • Îlot en crosse de hockey de droite avec piétement en T, pied monobranche et panneau de fond mi-hauteur**

• Pour un pied chromé en option, ajouter 122 \$ au prix courant.

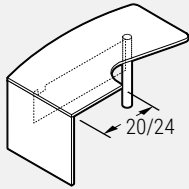

PRODUIT CODE	PRIX		W	TAILLE (POUCES)				POIDS LB	VOL PP <sup>3</sup>
	LP	B		H(LP/B)	H(W)	L	P		
<b>Pour jumeler à un retour de 20 po</b>									
L2THH203060R	1027	1262	1438	29	29.50	60	36	117	9
L2THH203066R	1067	1325	1516	29	29.50	66	36	131	9
L2THH203072R	1109	1388	1590	29	29.50	72	36	145	10
L2THH203078R	1153	1448	1668	29	29.50	78	36	160	11
L2THH203084R	1196	1511	1743	29	29.50	84	36	174	12
L2THH203660R	1090	1358	1556	29	29.50	60	42	184	10
L2THH203666R	1135	1429	1640	29	29.50	66	42	198	11
L2THH203672R	1181	1498	1724	29	29.50	72	42	212	12
L2THH203678R	1231	1568	1812	29	29.50	78	42	220	12
L2THH203684R	1272	1639	1895	29	29.50	84	42	237	13
<b>Pour jumeler à un retour de 24 po</b>									
L2THH3060R	1027	1262	1438	29	29.50	60	36	117	9
L2THH3066R	1067	1325	1516	29	29.50	66	36	131	9
L2THH3072R	1109	1388	1590	29	29.50	72	36	145	10
L2THH3078R	1153	1448	1668	29	29.50	78	36	160	11
L2THH3084R	1196	1511	1743	29	29.50	84	36	174	12
L2THH3660R	1090	1358	1556	29	29.50	60	42	184	10
L2THH3666R	1135	1429	1640	29	29.50	66	42	198	11
L2THH3672R	1181	1498	1724	29	29.50	72	42	212	12
L2THH3678R	1231	1568	1812	29	29.50	78	42	220	12
L2THH3684R	1272	1639	1895	29	29.50	84	42	237	13

**L2TEDH-L • Îlot en D allongé avec piétement en T, pied monobranché et panneau de fond mi-hauteur**

- Pour un pied chromé en option, ajouter 122 \$ au prix courant.

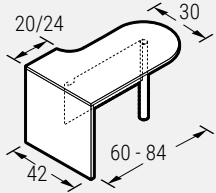

PRODUIT CODE	PRIX		TAILLE (POUCES)				POIDS		VOL PP <sup>3</sup>
	LP	B	W	H(LP/B)	H(W)	L	P	LB	
<b>Pour jumeler à un retour de 20 po</b>									
L2TEDH603020L	1114	1327	1519	29	29.50	60	42	110	8
L2TEDH663020L	1160	1394	1602	29	29.50	66	42	121	9
L2TEDH723020L	1205	1461	1684	29	29.50	72	42	132	10
L2TEDH783020L	1257	1529	1766	29	29.50	78	42	143	11
L2TEDH843020L	1299	1599	1848	29	29.50	84	42	154	12
<b>Pour jumeler à un retour de 24 po</b>									
L2TEDH603024L	1114	1327	1519	29	29.50	60	42	110	8
L2TEDH663024L	1160	1394	1602	29	29.50	66	42	121	9
L2TEDH723024L	1205	1461	1684	29	29.50	72	42	132	10
L2TEDH783024L	1257	1529	1766	29	29.50	78	42	143	11
L2TEDH843024L	1299	1599	1848	29	29.50	84	42	154	12

**L2TED-L • Îlot en D allongé avec piétement en T et pied monobranché**

- Pour un pied chromé en option, ajouter 122 \$ au prix courant.

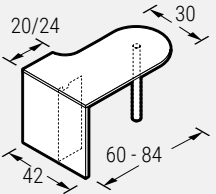

PRODUIT CODE	PRIX		TAILLE (POUCES)				POIDS		VOL PP <sup>3</sup>
	LP	B	W	H(LP/B)	H(W)	L	P	LB	
<b>Pour jumeler à un retour de 20 po</b>									
L2TED603020L	1102	1301	1491	29	29.50	60	42	110	8
L2TED663020L	1139	1358	1563	29	29.50	66	42	121	9
L2TED723020L	1174	1416	1635	29	29.50	72	42	132	10
L2TED783020L	1210	1473	1708	29	29.50	78	42	143	11
L2TED843020L	1246	1529	1779	29	29.50	84	42	154	12
<b>Pour jumeler à un retour de 24 po</b>									
L2TED603024L	1102	1301	1491	29	29.50	60	42	110	8
L2TED663024L	1139	1358	1563	29	29.50	66	42	121	9
L2TED723024L	1174	1416	1635	29	29.50	72	42	132	10
L2TED783024L	1210	1473	1708	29	29.50	78	42	143	11
L2TED843024L	1246	1529	1779	29	29.50	84	42	154	12

**L2TEDH-R • Îlot en D allongé avec piétement en T, pied monobranché et panneau de fond mi-hauteur**

- Pour un pied chromé en option, ajouter 122 \$ au prix courant.

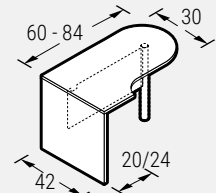

PRODUIT CODE	PRIX		TAILLE (POUCES)				POIDS		VOL PP <sup>3</sup>
	LP	B	W	H(LP/B)	H(W)	L	P	LB	
<b>Pour jumeler à un retour de 20 po</b>									
L2TEDH603020R	1114	1327	1519	29	29.50	60	42	110	8
L2TEDH663020R	1160	1394	1602	29	29.50	66	42	121	9
L2TEDH723020R	1205	1461	1684	29	29.50	72	42	132	10
L2TEDH783020R	1257	1529	1766	29	29.50	78	42	143	11
L2TEDH843020R	1299	1599	1848	29	29.50	84	42	154	12
<b>Pour jumeler à un retour de 24 po</b>									
L2TEDH603024R	1114	1327	1519	29	29.50	60	42	110	8
L2TEDH663024R	1160	1394	1602	29	29.50	66	42	121	9
L2TEDH723024R	1205	1461	1684	29	29.50	72	42	132	10
L2TEDH783024R	1257	1529	1766	29	29.50	78	42	143	11
L2TEDH843024R	1299	1599	1848	29	29.50	84	42	154	12

**L2TED-R • Îlot en D allongé avec piétement en T et pied monobranché**

- Pour un pied chromé en option, ajouter 122 \$ au prix courant.

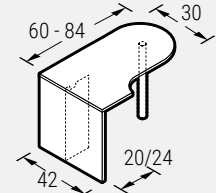

PRODUIT CODE	PRIX		TAILLE (POUCES)				POIDS		VOL PP <sup>3</sup>
	LP	B	W	H(LP/B)	H(W)	L	P	LB	
<b>Pour jumeler à un retour de 20 po</b>									
L2TED603020R	1102	1301	1491	29	29.50	60	42	110	8
L2TED663020R	1139	1358	1563	29	29.50	66	42	121	9
L2TED723020R	1174	1416	1635	29	29.50	72	42	132	10
L2TED783020R	1210	1473	1708	29	29.50	78	42	143	11
L2TED843020R	1246	1529	1779	29	29.50	84	42	154	12
<b>Pour jumeler à un retour de 24 po</b>									
L2TED603024R	1102	1301	1491	29	29.50	60	42	110	8
L2TED663024R	1139	1358	1563	29	29.50	66	42	121	9
L2TED723024R	1174	1416	1635	29	29.50	72	42	132	10
L2TED783024R	1210	1473	1708	29	29.50	78	42	143	11
L2TED843024R	1246	1529	1779	29	29.50	84	42	154	12

**L2TROL • Dessus Licence 2 avec patte en O et base en T**

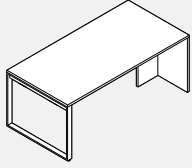

- Comprend la surface de travail, la patte en boucle et la base en T stratifiée.
- Passe-fils BG5. Veuillez préciser le type TL, TC ou TR.
- La patte en boucle est peinte. Veuillez préciser la couleur de peinture standard.

PRODUIT CODE	PRIX			TAILLE (POUCES)				POIDS		VOL P <sup>3</sup>
	LP	B	W	H (LP/B)	H (W)	L	P	LB		
L2TROL2442	916	982	1072	29	29.5	24	42	138	5	
L2TROL2448	955	1035	1119	29	29.5	24	48	153	5	
L2TROL2454	998	1089	1166	29	29.5	24	54	168	6	
L2TROL2460	1033	1135	1211	29	29.5	24	60	183	6	
L2TROL2466	1046	1155	1258	29	29.5	24	66	198	6	
L2TROL2472	1062	1174	1304	29	29.5	24	72	213	7	
L2TROL2478	1088	1204	1346	29	29.5	24	78	228	7	
L2TROL2484	1118	1241	1392	29	29.5	24	84	243	7	
L2TROL3042	1072	1158	1236	29	29.5	30	42	168	7	
L2TROL3048	1088	1177	1246	29	29.5	30	48	187	7	
L2TROL3054	1113	1203	1346	29	29.5	30	54	206	8	
L2TROL3060	1135	1243	1404	29	29.5	30	60	225	8	
L2TROL3066	1147	1262	1460	29	29.5	30	66	243	8	
L2TROL3072	1170	1289	1514	29	29.5	30	72	262	9	
L2TROL3078	1194	1315	1568	29	29.5	30	78	281	9	
L2TROL3084	1237	1371	1626	29	29.5	30	84	300	10	
L2TROL3642	1177	1260	1392	29	29.5	36	42	200	7	
L2TROL3648	1222	1312	1461	29	29.5	36	48	222	8	
L2TROL3654	1262	1367	1529	29	29.5	36	54	245	8	
L2TROL3660	1306	1419	1601	29	29.5	36	60	267	9	
L2TROL3666	1349	1474	1669	29	29.5	36	66	290	9	
L2TROL3672	1392	1526	1738	29	29.5	36	72	312	10	
L2TROL3678	1434	1579	1806	29	29.5	36	78	335	10	
L2TROL3684	1476	1634	1876	29	29.5	36	84	357	11	

**L2TCROL • Retour Licence 2 avec patte en O**

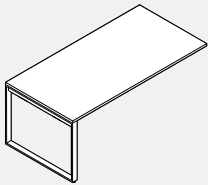

- Comprend la surface de travail, la patte en boucle, les ferrures de raccordement et les ferrures plates de raccordement.
- Le profilé en oméga est fourni en équipement standard sur tous les dessus, sauf ceux d'une largeur de 42 po et de 48 po.
- Passe-fils BG5. Veuillez préciser le type TL, TC ou TR.
- La patte en boucle est peinte. Veuillez préciser la couleur de peinture standard.
- Les caissons et classeurs latéraux supportant ne peuvent pas être placés sous la surface de travail en raison de la barre de support située sous la surface.

PRODUIT CODE	PRIX			TAILLE (POUCES)				POIDS		VOL P <sup>3</sup>
	LP	B	W	H (LP/B)	H (W)	L	P	LB		
L2TCROL2442	682	748	840	29	29.5	24	42	110	4	
L2TCROL2448	722	802	886	29	29.5	24	48	125	5	
L2TCROL2454	828	919	996	29	29.5	24	54	140	5	
L2TCROL2460	870	975	1052	29	29.5	24	60	155	5	
L2TCROL2466	894	1001	1103	29	29.5	24	66	170	6	
L2TCROL2472	918	1030	1160	29	29.5	24	72	185	6	
L2TCROL2478	952	1068	1211	29	29.5	24	78	200	6	
L2TCROL2484	988	1114	1264	29	29.5	24	84	215	7	
L2TCROL3042	814	898	977	29	29.5	30	42	137	6	
L2TCROL3048	828	919	988	29	29.5	30	48	156	6	
L2TCROL3054	918	1007	1153	29	29.5	30	54	175	7	
L2TCROL3060	950	1057	1216	29	29.5	30	60	194	7	
L2TCROL3066	970	1086	1280	29	29.5	30	66	212	8	
L2TCROL3072	1000	1119	1344	29	29.5	30	72	231	8	
L2TCROL3078	1033	1155	1407	29	29.5	30	78	250	8	
L2TCROL3084	1086	1218	1471	29	29.5	30	84	269	9	
L2TCROL3642	919	1000	1132	29	29.5	36	42	164	7	
L2TCROL3648	962	1055	1201	29	29.5	36	48	186	7	
L2TCROL3654	1066	1170	1333	29	29.5	36	54	209	8	
L2TCROL3660	1121	1234	1412	29	29.5	36	60	231	8	
L2TCROL3666	1171	1298	1491	29	29.5	36	66	254	9	
L2TCROL3672	1223	1357	1568	29	29.5	36	72	276	9	
L2TCROL3678	1272	1417	1645	29	29.5	36	78	299	10	
L2TCROL3684	1325	1481	1721	29	29.5	36	84	321	10	



**L2TDOL • Dessus Licence 2 avec pattes en O doubles**

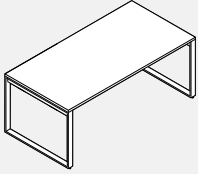

- Comprend la surface de travail et 2 pattes en boucle.
- Le profilé en oméga est fourni en équipement standard sur tous les dessus, sauf ceux d'une largeur de 42 po et de 48 po.
- Passe-fils BG5. Veuillez préciser le type TL, TC ou TR.
- La patte en boucle est peinte. Veuillez préciser la couleur de peinture standard.
- Les caissons et classeurs latéraux supportant ne peuvent pas être placés sous la surface de travail en raison de la barre de support située sous la surface.

PRODUIT CODE	PRIX		TAILLE (POUCES)						POIDS		VOL
	LP	B	W	H(LP/B)	H(W)	L	P	LB	PP		
L2TDOL2442	1087	1153	1243	29	29.5	24	42	115	6		
L2TDOL2448	1126	1205	1290	29	29.5	24	48	130	7		
L2TDOL2454	1233	1324	1398	29	29.5	24	54	145	7		
L2TDOL2460	1275	1378	1456	29	29.5	24	60	160	7		
L2TDOL2466	1299	1406	1508	29	29.5	24	66	175	8		
L2TDOL2472	1323	1435	1566	29	29.5	24	72	190	8		
L2TDOL2478	1355	1473	1615	29	29.5	24	78	205	8		
L2TDOL2484	1394	1517	1668	29	29.5	24	84	220	9		
L2TDOL3042	1280	1368	1443	29	29.5	30	42	143	9		
L2TDOL3048	1296	1385	1457	29	29.5	30	48	162	9		
L2TDOL3054	1383	1474	1617	29	29.5	30	54	181	10		
L2TDOL3060	1415	1524	1683	29	29.5	30	60	200	10		
L2TDOL3066	1436	1550	1747	29	29.5	30	66	218	11		
L2TDOL3072	1469	1585	1811	29	29.5	30	72	237	11		
L2TDOL3078	1499	1620	1874	29	29.5	30	78	256	11		
L2TDOL3084	1550	1684	1936	29	29.5	30	84	275	12		
L2TDOL3642	1434	1515	1646	29	29.5	36	42	170	10		
L2TDOL3648	1475	1568	1717	29	29.5	36	48	192	10		
L2TDOL3654	1581	1684	1848	29	29.5	36	54	215	11		
L2TDOL3660	1634	1747	1927	29	29.5	36	60	237	11		
L2TDOL3666	1686	1811	2005	29	29.5	36	66	260	12		
L2TDOL3672	1736	1870	2083	29	29.5	36	72	282	12		
L2TDOL3678	1786	1933	2159	29	29.5	36	78	305	13		
L2TDOL3684	1839	1994	2235	29	29.5	36	84	327	13		

**RENSEIGNEMENTS TECHNIQUES**

- Tous les modules doivent être jumelés à un module adjacent à l'aide des ferrures plates comprises.
  - Les passe-câbles sont situés à la position centrée sur le dessus (TC) uniquement.
- NOTA : Tous les îlots rallonges comprennent des fixations pour profilés oméga.

**OPTIONS:**

- Dessus :
- LP – LP (mélamine thermofusionnée), épaisseur 1 po
  - HP B – B, épaisseur 1 1/16 po
  - HP W – W, épaisseur 1 7/16 po
- Pied :
- BHML03 (de série) Pied monobranche rond
  - LLSQ3X3H28 – Pied carré
- Fini – Dessus :
- Choisir la couleur
- Chant en PVC – Dessus :
- Choisir la couleur
- Fini – Pied en métal :
- Choisir la couleur

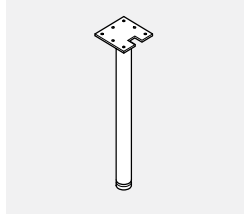

BHML03

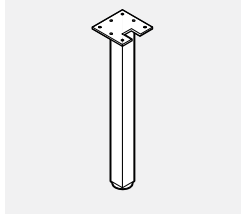

LLSQ3X3H28

**L2TCD • Îlot rallonge en D avec pied monobranche**

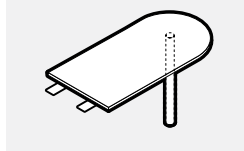

- Pour un pied chromé en option, ajouter 122 \$ au prix courant.

PRODUIT CODE	PRIX			TAILLE (POUCES)				POIDS		VOL PI <sup>3</sup>
	LP	B	W	H (LP/B)	H (W)	L	P	LB		
L2TCD3060	734	922	975	29	29.5	60	30	97	4	
L2TCD3066	780	985	1052	29	29.5	66	30	106	6	
L2TCD3660	800	1022	1101	29	29.5	60	36	97	4	
L2TCD3666	835	1078	1167	29	29.5	66	36	106	6	

**L2TCR1L • Îlot rallonge rectangulaire avec pied monobranche**

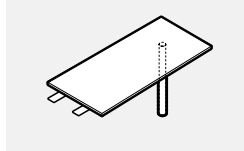

- Pour un pied chromé en option, ajouter 122 \$ au prix courant.

PRODUIT CODE	PRIX			TAILLE (POUCES)				POIDS		VOL PI <sup>3</sup>
	LP	B	W	H (LP/B)	H (W)	L	P	LB		
L2TCR1L3060	711	888	947	29	29.5	60	30	97	4	
L2TCR1L3066	740	935	998	29	29.5	66	30	106	6	
L2TCR1L3660	758	970	1043	29	29.5	60	36	97	4	
L2TCR1L3666	792	1023	1106	29	29.5	66	36	106	6	

**L2TCA1L • Îlot rallonge en forme de hache avec pied monobranche**

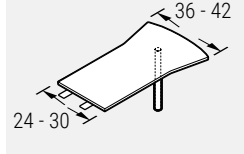

- Pour un pied chromé en option, ajouter 122 \$ au prix courant.

PRODUIT CODE	PRIX			TAILLE (POUCES)				POIDS		VOL PI <sup>3</sup>
	LP	B	W	H (LP/B)	H (W)	L	P	LB		
L2TCA1L2460	761	972	1053	29	29.5	60	36	119	4	
L2TCA1L2466	796	1026	1113	29	29.5	66	36	130	6	
L2TCA1L3060	809	1051	1147	29	29.5	60	42	119	4	
L2TCA1L3066	849	1109	1216	29	29.5	66	42	130	6	

**L2TCP • Îlot rallonge en P avec pied monobranche**

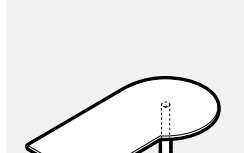

- Pour un pied chromé en option, ajouter 122 \$ au prix courant.

PRODUIT CODE	PRIX			TAILLE (POUCES)				POIDS		VOL PI <sup>3</sup>
	LP	B	W	H (LP/B)	H (W)	L	P	LB		
<b>Right</b>										
L2TCP3060R	797	1018	1101	29	29.5	60	36	119	4	
L2TCP3066R	833	1074	1167	29	29.5	66	36	130	6	
L2TCP3660R	851	1103	1204	29	29.5	60	42	119	4	
L2TCP3666R	892	1168	1276	29	29.5	66	42	130	6	
<b>Left</b>										
L2TCP3060L	797	1018	1101	29	29.5	60	36	119	4	
L2TCP3066L	833	1074	1167	29	29.5	66	36	130	6	
L2TCP3660L	851	1103	1204	29	29.5	60	42	119	4	
L2TCP3666L	892	1168	1276	29	29.5	66	42	130	6	

Module de gauche illustré

**L2TCW • Îlot rallonge en forme de biseau avec pied monobranche**

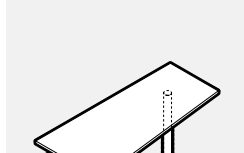

- Pour un pied chromé en option, ajouter 122 \$ au prix courant.

PRODUIT CODE	PRIX			TAILLE (POUCES)				POIDS		VOL PI <sup>3</sup>
	LP	B	W	H (LP/B)	H (W)	L	P	LB		
<b>Right</b>										
L2TCW3060R	755	942	1011	29	29.5	60	30	119	4	
L2TCW3066R	788	994	1065	29	29.5	66	30	130	6	
L2TCW3660R	809	1029	1117	29	29.5	60	36	119	4	
L2TCW3666R	845	1087	1177	29	29.5	66	36	130	6	
<b>Left</b>										
L2TCW3060L	755	942	1011	29	29.5	60	30	119	4	
L2TCW3066L	788	994	1065	29	29.5	66	30	130	6	
L2TCW3660L	809	1029	1117	29	29.5	60	36	119	4	
L2TCW3666L	845	1087	1177	29	29.5	66	36	130	6	

Module de gauche illustré

**RENSEIGNEMENTS TECHNIQUES**

- Les pieds monobranches et les blocs espaceurs sont expédiés dans une boîte distincte.
- Les îlots flottants ne sont pas préperçés pour recevoir des pieds monobranches ou des blocs espaceurs.
- Le passe-câbles (à l'emplacement TC uniquement) doit être précisé au moment de la commande, sinon aucun passe-câbles ne sera installé.

- Un îlot flottant doit être installé sur un bahut hauteur 1 tiroir ou un classeur latéral ouvert hauteur 1 tiroir.
  - Les passe-câbles (à préciser) sont situés à la position centrée sur le dessus (TC) uniquement.
- NOTA : Tous les îlots flottants comprennent des fixations pour profilés oméga.

**LLSQ3X3 • Bloc espaceur**



PRODUIT CODE	PRIX	CHROME OPT	TAILLE (POUCES)			POIDS LB	VOL PI³
			H	L	P		
LLSQ3X3	149	253	8	3	3	4	0.09

**LLSQ3X3H28 • Pied monobranche carré**

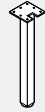

PRODUIT CODE	PRIX	CHROME OPT	TAILLE (POUCES)			POIDS LB	VOL PI³
			H	L	P		
LLSQ3X3H28	281	372	28	3	3	4	0.17

**L2FD • Îlot flottant en D avec pieds et blocs espaceurs**

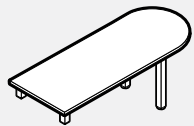

- Pour des pieds chromés en option, ajouter 483 \$ au prix courant.

PRODUIT CODE	PRIX LP	B	W	TAILLE (POUCES)				POIDS LB	VOL PI³
				H (LP/B)	H (W)	L	P		
L2FD3060	969	1167	1186	29	29.5	60	30	53	7
L2FD3066	1000	1214	1237	29	29.5	66	30	57	7
L2FD3072	1033	1264	1292	29	29.5	72	30	62	8
L2FD3078	1067	1320	1344	29	29.5	78	30	64	8
L2FD3084	1114	1381	1396	29	29.5	84	30	68	9
L2FD3660	1017	1272	1368	29	29.5	60	36	57	8
L2FD3666	1053	1330	1435	29	29.5	66	36	63	8
L2FD3672	1089	1391	1499	29	29.5	72	36	68	9
L2FD3678	1131	1454	1566	29	29.5	78	36	70	9
L2FD3684	1177	1524	1633	29	29.5	84	36	75	10

**L2FR • Îlot flottant rectangulaire avec pieds et blocs espaceurs**

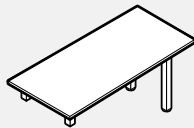

- Pour des pieds chromés en option, ajouter 483 \$ au prix courant.

PRODUIT CODE	PRIX LP	B	W	TAILLE (POUCES)				POIDS LB	VOL PI³
				H (LP/B)	H (W)	L	P		
L2FR2460	917	1083	1108	29	29.5	60	24	51	6
L2FR2466	943	1125	1154	29	29.5	66	24	55	6
L2FR2472	973	1167	1199	29	29.5	72	24	59	7
L2FR2478	1004	1210	1241	29	29.5	78	24	62	7
L2FR2484	1045	1265	1290	29	29.5	84	24	66	8
L2FR3060	963	1165	1208	29	29.5	60	30	53	7
L2FR3066	998	1210	1262	29	29.5	66	30	57	7
L2FR3072	1030	1262	1318	29	29.5	72	30	62	8
L2FR3078	1066	1317	1369	29	29.5	78	30	64	8
L2FR3084	1109	1375	1424	29	29.5	84	30	68	9
L2FR3660	1012	1241	1336	29	29.5	60	36	57	8
L2FR3666	1051	1300	1398	29	29.5	66	36	63	8
L2FR3672	1088	1358	1464	29	29.5	72	36	68	9
L2FR3678	1128	1417	1529	29	29.5	78	36	70	9
L2FR3684	1175	1487	1594	29	29.5	84	36	75	10

**L2FA • Îlot flottant en forme de hache avec pieds et blocs espaceurs**

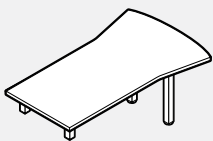

- Pour des pieds chromés en option, ajouter 483 \$ au prix courant.

PRODUIT CODE	PRIX LP	B	W	TAILLE (POUCES)				POIDS LB	VOL PI³
				H (LP/B)	H (W)	L	P		
L2FA3060	1067	1332	1419	29	29.5	60	42	77	8
L2FA3066	1109	1397	1491	29	29.5	66	42	81	8
L2FA3072	1153	1463	1564	29	29.5	72	42	84	9
L2FA3078	1198	1530	1635	29	29.5	78	42	88	9
L2FA3084	1254	1607	1708	29	29.5	84	42	95	10
L2FA3660	1139	1436	1552	29	29.5	60	48	83	9
L2FA3666	1182	1508	1634	29	29.5	66	48	88	9
L2FA3672	1232	1581	1717	29	29.5	72	48	90	10
L2FA3678	1276	1656	1798	29	29.5	78	48	95	11
L2FA3684	1336	1741	1876	29	29.5	84	48	101	11

**L2FP • Îlot flottant en P avec pieds et blocs espaceurs**

• Pour des pieds chromés en option, ajouter 483 \$ au prix courant.

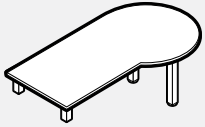

Module de gauche illustré

PRODUIT CODE	PRIX		TAILLE (POUCES)						POIDS LB	VOL PP <sup>3</sup>
	LP	B	W	H (LP/B)	H (W)	L	P			
<b>droit</b>										
L2FP3060R	1034	1265	1340	29	29.5	60	36	66	8	
L2FP3066R	1069	1325	1405	29	29.5	66	36	70	8	
L2FP3072R	1108	1381	1469	29	29.5	72	36	75	9	
L2FP3078R	1148	1441	1529	29	29.5	78	36	77	9	
L2FP3084R	1198	1511	1592	29	29.5	84	36	81	10	
L2FP3660R	1087	1351	1443	29	29.5	60	42	70	9	
L2FP3666R	1126	1415	1516	29	29.5	66	42	76	9	
L2FP3672R	1168	1481	1588	29	29.5	72	42	81	10	
L2FP3678R	1212	1548	1660	29	29.5	78	42	84	11	
L2FP3684R	1265	1626	1735	29	29.5	84	42	88	11	
<b>gauche</b>										
L2FP3060L	1034	1265	1340	29	29.5	60	36	66	8	
L2FP3066L	1069	1325	1405	29	29.5	66	36	70	8	
L2FP3072L	1108	1381	1469	29	29.5	72	36	75	9	
L2FP3078L	1148	1441	1529	29	29.5	78	36	77	9	
L2FP3084L	1198	1511	1592	29	29.5	84	36	81	10	
L2FP3660L	1087	1351	1443	29	29.5	60	42	70	9	
L2FP3666L	1126	1415	1516	29	29.5	66	42	76	9	
L2FP3672L	1168	1481	1588	29	29.5	72	42	81	10	
L2FP3678L	1212	1548	1660	29	29.5	78	42	84	11	
L2FP3684L	1265	1626	1735	29	29.5	84	42	88	11	

**L2FW • Îlot flottant en forme de biseau avec pieds et blocs espaceurs**

• Pour des pieds chromés en option, ajouter 483 \$ au prix courant.

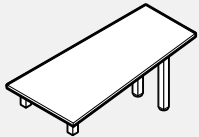

Module de gauche illustré

PRODUIT CODE	PRIX		TAILLE (POUCES)						POIDS LB	VOL PP <sup>3</sup>
	LP	B	W	H (LP/B)	H (W)	L	P			
<b>droit</b>										
L2FW3060R	969	1167	1210	29	29.5	60	30	53	7	
L2FW3066R	1000	1214	1266	29	29.5	66	30	57	7	
L2FW3072R	1033	1264	1323	29	29.5	72	30	62	8	
L2FW3078R	1067	1320	1374	29	29.5	78	30	64	8	
L2FW3084R	1114	1381	1429	29	29.5	84	30	68	9	
L2FW3660R	1012	1241	1306	29	29.5	60	36	57	8	
L2FW3666R	1051	1300	1369	29	29.5	66	36	63	8	
L2FW3672R	1088	1358	1434	29	29.5	72	36	68	9	
L2FW3678R	1128	1417	1497	29	29.5	78	36	70	9	
L2FW3684R	1175	1487	1560	29	29.5	84	36	75	10	
<b>gauche</b>										
L2FW3060L	969	1167	1210	29	29.5	60	30	53	7	
L2FW3066L	1000	1214	1266	29	29.5	66	30	57	7	
L2FW3072L	1033	1264	1323	29	29.5	72	30	62	8	
L2FW3078L	1067	1320	1374	29	29.5	78	30	64	8	
L2FW3084L	1114	1381	1429	29	29.5	84	30	68	9	
L2FW3660L	1012	1241	1306	29	29.5	60	36	57	8	
L2FW3666L	1051	1300	1369	29	29.5	66	36	63	8	
L2FW3672L	1088	1358	1434	29	29.5	72	36	68	9	
L2FW3678L	1128	1417	1497	29	29.5	78	36	70	9	
L2FW3684L	1175	1487	1560	29	29.5	84	36	75	10	

**L2FBR • Îlot flottant rectangulaire avec pieds – BLOCS ESPACEURS VENDUS SÉPARÉMENT**

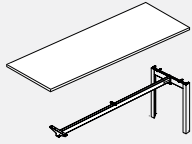

- Des pieds en aluminium anodisé sont offerts moyennant un supplément de 57 \$.
- En raison de l'emplacement de poutre de table, la location du passe-câble doit être fait comme spéciaux. Veuillez contacter votre représentant à service clientèle.
- Les caissons et classeurs latéraux supportant ne peuvent pas être placés sous la surface de travail en raison de la barre de support située sous la surface.

PRODUIT CODE	PRIX LP	B	W	TAILLE (POUCES)				POIDS LB	VOL PI <sup>3</sup>
				H (LP/B)	H (W)	L	P		
L2FBR2466	853	982	1084	1	1.44	66	24	51	6
L2FBR2472	880	1017	1128	1	1.44	72	24	55	6
L2FBR2478	915	1063	1181	1	1.44	78	24	59	7
L2FBR2484	954	1113	1239	1	1.44	84	24	62	7
L2FBR3066	922	1080	1201	1	1.44	66	30	53	8
L2FBR3072	952	1125	1257	1	1.44	72	30	57	8
L2FBR3078	992	1175	1318	1	1.44	78	30	62	9
L2FBR3084	1034	1235	1385	1	1.44	84	30	64	9

**L2SPBOX • Espaceur à parois en stratifié avec tablette vitrée**

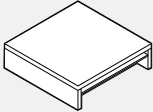

- Le verre est transparent.

PRODUIT CODE	PRIX LP	TAILLE (POUCES)			POIDS LB	VOL PI <sup>3</sup>
		H	L	P		
L2SPBOX1620	563	8	16	20	15	1
L2SPBOX1626	630	8	16	26	18	2
L2SPBOX1634	717	8	16	34	22	5

**L2FFL • Dessus Licence 2 flottants avec patte en O**

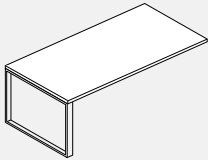

- La trousse comprend une surface de travail, une patte en O et un profilé.
- Option pour le passe-fils - TC BG5 seulement.
- Patte en boucle peinte. Veuillez préciser la norme.
- Les caissons et classeurs latéraux supportant ne peuvent pas être placés sous la surface de travail en raison de la barre de support située sous la surface.

PRODUIT CODE	PRIX LP	B	W	TAILLE (POUCES)				POIDS LB	VOL PI <sup>3</sup>
				H (LP/B)	H (W)	L	P		
L2FFL2466	829	937	1039	1	1.44	66	24	55	6
L2FFL2472	851	963	1094	1	1.44	72	24	59	7
L2FFL2478	883	999	1137	1	1.44	78	24	62	7
L2FFL2484	919	1043	1193	1	1.44	84	24	66	8
L2FFL3066	905	1021	1216	1	1.44	66	30	57	7
L2FFL3072	933	1052	1276	1	1.44	72	30	62	8
L2FFL3078	962	1086	1338	1	1.44	78	30	64	8
L2FFL3084	1015	1147	1401	1	1.44	84	30	68	9
L2FFL3666	1107	1233	1428	1	1.44	66	36	63	8
L2FFL3672	1155	1290	1499	1	1.44	72	36	68	9
L2FFL3678	1201	1348	1575	1	1.44	78	36	70	9
L2FFL3684	1255	1409	1652	1	1.44	84	36	75	10

**L2HGAMP • Panneau de fond suspendu en acrylique givré avec cadre en aluminium**

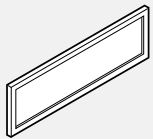

- L2HGAMP • Panneau de fond suspendu en stratifié

PRODUIT CODE	PRIX LP	TAILLE (POUCES)			POIDS LB	VOL PI <sup>3</sup>	VOL FT <sup>3</sup>
		H	L	P			
L2HGAMP36	505	14		35.50	0.75	12	1
L2HGAMP42	542	14		41.50	0.75	13	1
L2HGAMP48	579	14		47.50	0.75	14	1
L2HGAMP54	619	14		53.50	0.75	16	1

**L2HGMP • Panneau de fond suspendu en stratifié**

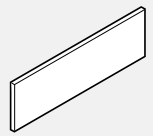

- Les supports de suspension sont compris.

PRODUIT CODE	PRIX LP	TAILLE (POUCES)			POIDS LB	VOL PI <sup>3</sup>	VOL FT <sup>3</sup>
		H	L	P			
L2HGMP36	295	14		36	0.75	9	1
L2HGMP42	303	14		42	0.75	11	1
L2HGMP48	314	14		48	0.75	13	1
L2HGMP54	320	14		54	0.75	14	1

## Généralités

### Caissons

#### Les caissons sont expédiés montés.

- Trois types de caissons sont offerts : des caissons servant d'appui à une surface de travail, des caissons autoportants et des caissons mobiles.
- Les caissons mesurent 15 1/2 po L à l'avant et sont offerts dans des profondeurs de 18 po, 23 po, 24 po, 29 po, 30 po, 36 po.
- Si vous spécifier un caisson pour un bureau, veuillez vous assurer de spécifier la prochaine profondeur inférieure, exemple: caisson de 23 po. pour un bureau de 24 po.
- Les caissons servant d'appui mesurent 28 po H.
- Les caissons autoportants présentent un dessus d'une épaisseur LP ou B pour une hauteur hors tout de 29 po H, ou un dessus d'une épaisseur W pour une hauteur hors tout de 29,5 po H.
- Les caissons autoportants sont munis de patins réglables.
- Les caissons mobiles présentent un dessus d'une épaisseur LP ou B pour une hauteur hors tout de 29 po H, ou un dessus d'une épaisseur W pour une hauteur hors tout de 29,5 po H; les roulettes avant se bloquent pour supporter le caisson.
- Un plumier est compris dans le tiroir simple supérieur de chaque caisson.
- Les tiroirs simples sont montés sur des coulisses à roulement à billes à extension complète.
- Les tiroirs classeurs sont montés sur des coulisses à roulement à billes à extension complète.
- Tous les tiroirs classeurs comprennent des tringles réglables pour le classement de dossiers suspendus de format lettre ou grand format. Se reporter au tableau Capacité des tiroirs classeurs à la page G2.
- La tablette escamotable pour ordinateur ou imprimante présente une capacité de charge de 75 lb et est montée sur des coulisses télescopiques.
- Les modules pour ordinateur ou imprimante sont dotés d'un œillet d'aération à l'arrière.
- La hauteur utile de la tablette pour imprimante est de 11 po.
- Les caissons pour imprimante sont munis de deux tablettes escamotables; le dos présente quatre passe-câbles ronds.
- Les caissons pour ordinateur sont munis d'une tablette escamotable; le dos présente deux passe-câbles ronds.
- Les modules pour imprimante et les modules pour ordinateur doivent être installés sous une surface de travail pour éviter tout risque de basculement.
- Tous les caissons dotés d'une porte présentent une tablette réglable.
- Les châssis et devantes sont fabriqués en mélamine (stratifié thermofusionné).
- Préciser l'épaisseur du dessus en fonction de l'épaisseur de la surface de travail.
- Des serrures, offertes dans un fini noir ou argenté, sont de série sur tous les modules. Le fini de la serrure sera agencé à celui de la poignée.

### Étagères et rangements surélevés

#### Les étagères et rangements surélevés sont expédiés montés.

- Les étagères et rangements surélevés sont offerts dans les épaisseurs LP et W et dans un choix de trois hauteurs. Se reporter aux renseignements techniques à la page G3.
- L'épaisseur du dessus de l'étagère ou du rangement surélevé doit être précisée pour correspondre à celle de la surface de travail.
- Les châssis et devantes sont fabriqués en mélamine (stratifié thermofusionné).
- Aucun choix de poignée n'est offert pour les étagères et rangements surélevés dotés de portes (à charnières ou en alu) ou de portes escamotables.
- Les étagères avec pigeonnier sont dotées d'un loqueteau.
- Un choix de poignées de série est offert pour les étagères et rangements surélevés à portes coulissantes.
- Des poignées encastrées chromées sont les seules offertes pour les étagères et rangements surélevés à portes coulissantes vitrées.
- Les étagères et les rangements surélevés muraux sont offerts dans un choix de quatre styles, soit sans portes, avec portes à charnières (en stratifié ou à cadre en alu avec panneau en acrylique givré ou transparent), avec portes coulissantes (en stratifié ou vitrées), et à portes escamotables.
- Une fois la porte installée, la face inférieure de celle-ci ne s'aligne pas avec le bas d'un rangement surélevé sans portes ou à portes à charnières.
- Les rangements muraux doivent être solidement assujettis aux poteaux muraux.
- Les rangements surélevés à monter à une cloison comprennent les fixations nécessaires pour les monter à une cloison Boulevard.
- Le dos des étagères est muni d'un passe-câbles rond centré.
- Le dessus des étagères et des rangements surélevés dotés de portes basculantes est fabriqué en mélamine (stratifié thermofusionné) de 3/4 po d'épaisseur. Les portes se soulèvent pour se ranger sur le dessus du module.
- Les dimensions intérieures des étagères et modules à montage mural dotés de portes basculantes sont de 13 1/4 po H sur 14 1/2 po P.
- Les dimensions intérieures des étagères et modules à montage mural dotés de portes à charnières sont de 12 3/4 po H x 15 1/4 po P.
- Les dimensions intérieures des étagères et modules à montage mural sans portes sont de 12 3/4 po H x 15 1/4 po P.
- Les dimensions intérieures des étagères et modules à montage mural dotés de portes coulissantes sont de 12 3/4 po H x 13 po P.

- Un ruban adhésif double face doit être utilisé pour fixer une étagère à une surface de travail.
- Des serrures, offertes dans un fini noir ou argenté, sont de série sur tous les modules. Le fini de la serrure sera agencé à celui de la poignée.
- Il est recommandé d'installer contre un mur et de fixer à ce mur à l'aide du matériel approprié (non inclus).

### Bahuts

#### Les bahuts sont expédiés montés.

- Des contrepoids doivent être précisés pour les bahuts L2CR2H2H et L2CR1H1H de façon à éviter tout risque de basculement.
- Les bahuts présentent un dessus d'une épaisseur LP ou B pour une hauteur hors tout de 20 po H ou de 9 po H, ou un dessus d'une épaisseur W pour une hauteur hors tout de 20,5 po H ou de 29,5 po H.
- Les portes à charnières sont fabriquées en mélamine (stratifié thermofusionné) ou en acrylique givré ou transparent encadré d'un cadre en aluminium anodisé.
- Des serrures, offertes dans un fini noir ou argenté, sont de série sur tous les modules. Le fini de la serrure sera agencé à celui de la poignée.

### Bibliothèques

#### Les bibliothèques sont expédiées démontées.

- Les bibliothèques sont offertes dans des largeurs de 30 po ou de 36 po et dans des profondeurs de 12,685 po ou de 16,685 po (au bas); leur hauteur varie de 29 po à 72 po. Un dégagement de 12 po est prévu entre les tablettes.
- La tablette inférieure est fixe, toutes les autres sont réglables.
- Préciser l'épaisseur du dessus en fonction de l'épaisseur et du profil de la surface de travail.
- Les modules mesurant jusqu'à 42 po H présentent un dessus d'une épaisseur LP, B ou W; les modules de 54 po H et plus présente un dessus d'une épaisseur LP ou W.
- Il est recommandé d'installer contre un mur et de fixer à ce mur à l'aide du matériel approprié (non inclus).

### Modules latéraux

#### Les modules latéraux sont expédiés montés.

- Les modules latéraux sont offerts en trois largeurs, soit 30 po 36 po, 42 po et en deux profondeurs, soit 20 po et 24 po; la hauteur peut varier de 28 po à 54 po.
- Les modules mesurant jusqu'à 42 po H présentent un dessus d'une épaisseur LP, B ou W; les modules de 54 po H et plus présente un dessus d'une épaisseur LP ou W.
- Les modules devant servir d'appui à une surface de travail ne sont pas dotés d'un dessus.
- Les châssis et devantes sont fabriqués en mélamine (stratifié thermofusionné).
- Les portes à charnières sont fabriquées en mélamine (stratifié thermofusionné) ou en acrylique givré ou transparent encadré d'un cadre en aluminium anodisé.
- Deux types de classeurs sont offerts : des classeurs servant d'appui à une surface de travail et des classeurs autoportants.
- Tous les classeurs latéraux sont dotés d'un mécanisme d'interverrouillage. Tous les tiroirs classeurs comprennent des tringles réglables pour le classement de dossiers suspendus de format lettre ou grand format.
- Des contrepoids doivent être précisés pour tous les classeurs latéraux sauf ceux servant d'appui.
- Un plumier est compris dans le tiroir simple des modules latéraux à configuration mixte C, installé dans le sens de la profondeur du tiroir.
- Un seul côté des modules latéraux à configuration mixte C peut se verrouiller.
- Tous les modules latéraux dotés d'une porte comprennent une tablette réglable.
- Les tiroirs classeurs sont montés sur des coulisses à roulement à billes à extension complète.
- Des serrures, offertes dans un fini noir ou argenté, sont de série sur tous les modules. Le fini de la serrure sera agencé à celui de la poignée.

### Tours de rangement personnel et armoires

- Les tours de rangement personnel et les armoires sont expédiés montés.
- Les tours de rangement personnel sont offertes dans une largeur de 24 po, les armoires, dans des largeurs de 30 po et 36 po; les deux types de modules présentent un dessus d'une épaisseur LP ou B.
- Les châssis sont fabriqués en mélamine (stratifié thermofusionné).
- Les portes à charnières sont fabriquées en mélamine (stratifié thermofusionné) ou en acrylique givré ou transparent encadré d'un cadre en aluminium anodisé.
- Les tours et armoires dotées de portes en aluminium anodisé sont offertes sans poignées.
- Un mécanisme d'ouverture à loqueteau est compris.
- Dans les tours présentant une penderie et un rangement au-dessus de deux tiroirs classeurs ou deux tiroirs simples et un tiroir classeur, seuls les tiroirs et la penderie se verrouillent.
- Les tours de rangement avec penderie comprennent une tringle pour vêtements.
- Des serrures, offertes dans un fini noir ou argenté, sont de série sur tous les modules. Le fini de la serrure sera agencé à celui de la poignée
- Les contrepoids doivent être précisés pour les unités de 20 "de profondeur par 60" à 72 "de hauteur avec 2H2D ou 2H / Open, veuillez commander 2 x LACWB pour chaque unité.



## CLASSEURS LATÉRAUX

### Tiroir classeur latéral:

36 po L et 42 po L  
Chemises grand format – classement avant-arrière

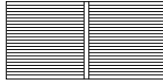

Tiroir classeur avec tringle en plastique

30 po L. Dimensions : 9,44 po H x 25,75 po L x 16 po P  
36 po L. Dimensions : 9,44 po H x 31,75 po L x 16 po P  
42 po L. Dimensions : 9,44 po H x 37,75 po L x 16 po P

### Tiroir classeur latéral:

36 po L et 42 po L  
Chemises grand format – classement latéral  
Chemises format lettre – classement avant-arrière

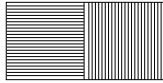

### Tiroir classeur latéral

30 po L, 36 po L et 42 po L  
Chemises format lettre – classement avant-arrière



### Tiroir classeur latéral

36 po L et 42 po L  
Chemises grand format et format lettre – classement avant-arrière

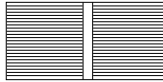

### Tiroir classeur latéral

30 po L, 36 po L et 42 po L  
Chemises grand format – classement latéral

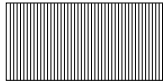

## CAISSONS

### Tiroir simple:

15,5 po L  
Chemises grand format – classement latéral



Tiroir simple, 18 po P. Dimensions : 3,93"H x 13"W x 16 po P

Tiroir simple, 20, 23, 24, 29, 30, 36 po P. Dimensions : 3,93"H x 13"W x 20 po P

### Tiroir classeur:

15,5 po L  
Chemises format lettre – classement avant-arrière



Tiroir simple, 18 po P, tringle en plastique. Dimensions : 9,4"H x 13"W x 16"L

Tiroir simple, 20 po P et plus, tringle en plastique. Dimensions : 9,4"H x 13"W x 20 po P

### Tiroir classeur:

15,5 po L  
Chemises grand format – classement latéral



Tiroir simple, 18 po P, tringle en plastique. Dimensions : 9,4"H x 13"W x 16"L

Tiroir simple, 20 po P et plus, tringle en plastique. Dimensions : 9,4"H x 13"W x 20 po P

## CAISSONS / CLASSEURS LATÉRAUX

Pour les unités de 30 "de large: la largeur du tiroir est de 11 3/4" et ne peut accueillir que des classeurs légaux ou des lettres d'un côté à l'autre.

Pour les unités de 36 "de large: La largeur du tiroir est de 14 3/4" et ne peut accueillir que des classeurs légaux ou des lettres d'un côté à l'autre.

INFORMATION THECHNIQUE - RANGEMENTS

DESSUS LP 1 po  
ÉTAGÈRE DESSUS LP  
BUREAU DESSUS LP 29 po H  
ARMOIRE LP

DESSUS HP 1 1/16 po  
ÉTAGÈRE DESSUS LP  
BUREAU DESSUS B 29 po H  
ARMOIRE LP

DESSUS HP 1 7/16 po  
ÉTAGÈRE DESSUS W  
BUREAU DESSUS W 29,5 po H  
ARMOIRE W

SANS TABLEAU PUNAISABLE  
LTB  
50 po H



TABLEAU PUNAISABLE  
LTB21  
66 po H



TABLEAU PUNAISABLE  
LTB27  
72 po H

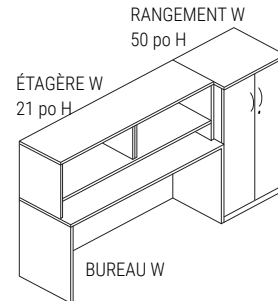
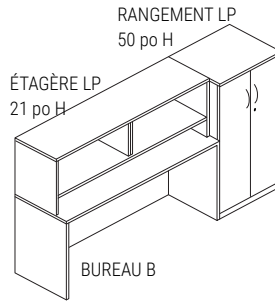
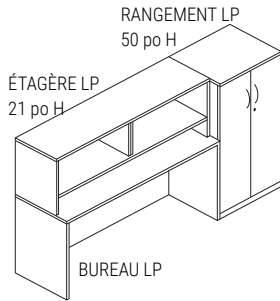

MODULES SUPERPOSABLES À POSER SUR UN BAHUT HAUTEUR 1 TIROIR

50 po H  
uniquement

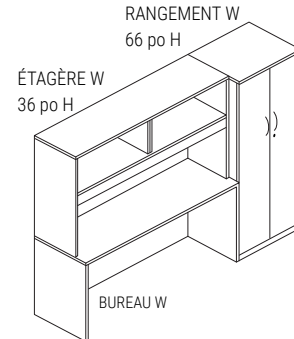
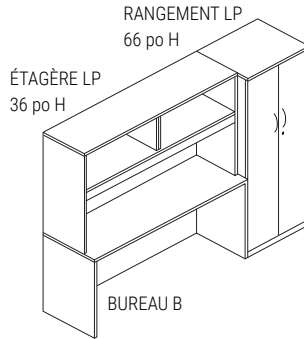
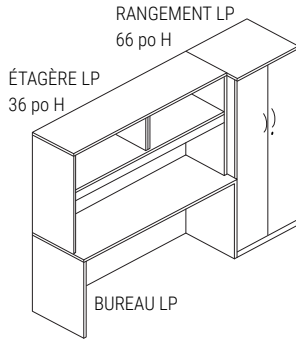
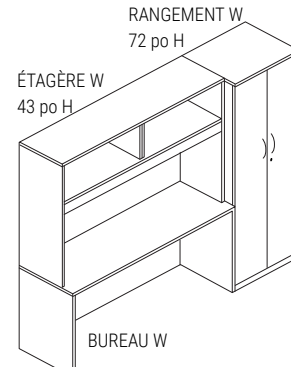
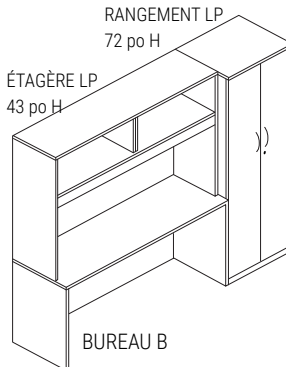
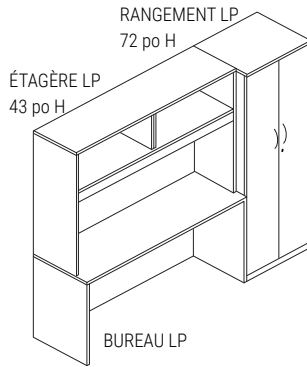
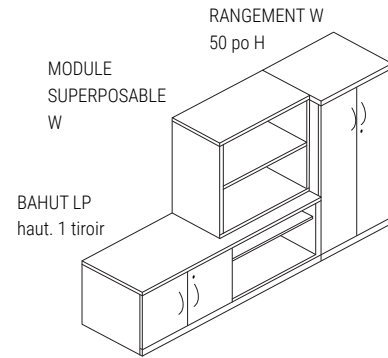
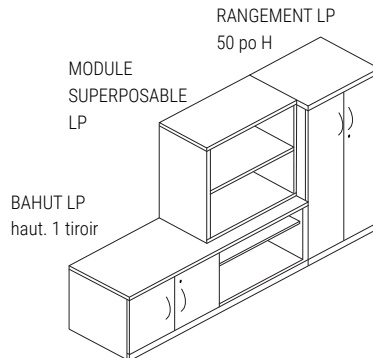
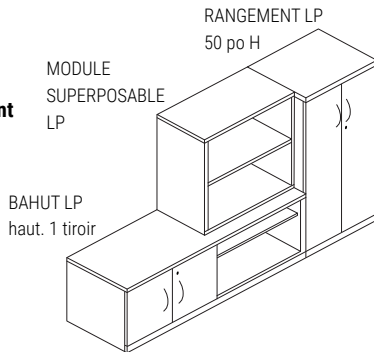

**L2PBBF • Caisson servant d'appui, 2 tiroirs simples, 1 tiroir classeur**

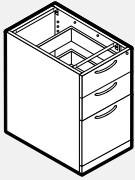

- Une serrure comprise.
- Verrou électronique offert en option en position verticale. Veuillez préciser V (vertical) et ajouter le prix courant de 231 \$.

PRODUIT CODE	PRIX LP	TAILLE(POUCES)			POIDS LB	VOL PP
		H	L	P		
L2PBBF18	821	28	15.5	18	94	8
L2PBBF20	895	28	15.5	20	94	8
L2PBBF23	909	28	15.5	23	94	8
L2PBBF24	909	28	15.5	24	99	10
L2PBBF29	943	28	15.5	29	105	10
L2PBBF30	943	28	15.5	30	110	10
L2PBBF36	991	28	15.5	36	116	11

**L2PFF • Caisson servant d'appui, 2 tiroirs classeurs**

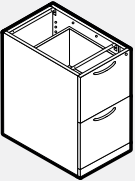

- Une serrure comprise.
- Verrou électronique offert en option en position verticale. Veuillez préciser V (vertical) et ajouter le prix courant de 231 \$.

PRODUIT CODE	PRIX LP	TAILLE(POUCES)			POIDS LB	VOL PP
		H	L	P		
L2PFF18	748	28	15.5	18	94	8
L2PFF20	837	28	15.5	20	94	8
L2PFF23	847	28	15.5	23	94	8
L2PFF24	847	28	15.5	24	99	8
L2PFF29	891	28	15.5	29	105	10
L2PFF30	891	28	15.5	30	110	10
L2PFF36	927	28	15.5	36	116	11

**L2P1D • Caisson servant d'appui, 1 porte**

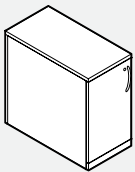

- Une tablette réglable comprise.
- Une serrure comprise.
- Verrou électronique offert en option en position horizontale. Veuillez préciser HL (horizontal gauche) et ajouter le prix courant de 231 \$.

PRODUIT CODE	PRIX LP	TAILLE(POUCES)			POIDS LB	VOL PP
		H	L	P		
L2P1D18	645	28	15.5	18	66	8
L2P1D20	695	28	15.5	20	74	8
L2P1D23	714	28	15.5	23	74	8
L2P1D24	714	28	15.5	24	75	10
L2P1D29	784	28	15.5	29	84	10
L2P1D30	784	28	15.5	30	85	10

**L2PBBF-F • Caisson autoportant, 2 tiroirs simples, 1 tiroir classeur**

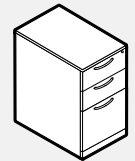

- Une serrure comprise.
- Verrou électronique offert en option en position verticale. Veuillez préciser V (vertical) et ajouter le prix courant de 231 \$.

PRODUIT CODE	PRIX			TAILLE(POUCES)				POIDS LB	VOL PP
	LP	B	W	H(LP/B)	H(W)	L	P		
L2PBBF20F	972	1000	1038	29	29.5	15.5	20	94	8
L2PBBF24F	987	1015	1055	29	29.5	15.5	24	99	8
L2PBBF30F	1029	1062	1106	29	29.5	15.5	30	105	10
L2PBBF36F	1077	1120	1168	29	29.5	15.5	36	116	11

**L2PFF-F • Caisson autoportant, 2 tiroirs classeurs**

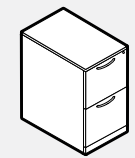

- Une serrure comprise.
- Verrou électronique offert en option en position verticale. Veuillez préciser V (vertical) et ajouter le prix courant de 231 \$.

PRODUIT CODE	PRIX			TAILLE(POUCES)				POIDS LB	VOL PP
	LP	B	W	H(LP/B)	H(W)	L	P		
L2PFF20F	882	909	972	29	29.5	15.5	20	99	8
L2PFF24F	894	923	988	29	29.5	15.5	24	99	8
L2PFF30F	969	1003	1043	29	29.5	15.5	30	110	10
L2PFF36F	1054	1095	1109	29	29.5	15.5	36	116	11

**L2P1D-F • Caisson autoportant, 1 porte**

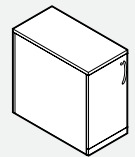

- Une tablette réglable comprise.
- Une serrure comprise.
- Verrou électronique offert en option en position horizontale. Veuillez préciser HL (horizontal gauche) et ajouter le prix courant de 231 \$.

PRODUIT CODE	PRIX			TAILLE(POUCES)				POIDS LB	VOL PP
	LP	B	W	H(LP/B)	H(W)	L	P		
L2P1D20F	775	827	864	29	29.5	15.5	20	78	8
L2P1D24F	786	840	877	29	29.5	15.5	24	98	8
L2P1D30F	864	930	973	29	29.5	15.5	30	103	10
L2P1D36F	949	1027	1078	29	29.5	15.5	36	110	11

**L2PBBF-MIT • Caisson mobile, 2 tiroirs simples, 1 tiroir classeur**



- Une serrure comprise.
- Verrou électronique offert en option en position verticale. Veuillez préciser V (vertical) et ajouter le prix courant de 231 \$.
- Le caisson de 18 po. de profondeur a une cinquième roulette au centre du fond.

PRODUIT CODE	PRIX LP	TAILLE(POUCES)			POIDS LB	VOL PP
		H	L	P		
L2PBBF18MIT	1187	28	15.5	18	99	8
L2PBBF23MIT	1254	28	15.5	23	105	8
L2PBBF29MIT	1316	28	15.5	29	110	10

**L2PBBF-M • Caisson mobile, 2 tiroirs simples, 1 tiroir classeur, dessus régulier**



- Une serrure comprise.
- Verrou électronique offert en option en position verticale. Veuillez préciser V (vertical) et ajouter le prix courant de 231 \$.
- Le caisson de 20 po. de profondeur a une cinquième roulette au centre du fond.

PRODUIT CODE	PRIX LP	B	W	TAILLE (POUCES)				POIDS LB	VOL PF <sup>3</sup>
				H (LP/B)	H (W)	L	P		
L2PBBF20M	1280	1287	1348	29	29.5	15.5	20	99	8
L2PBBF24M	1299	1309	1366	29	29.5	15.5	24	99	8
L2PBBF30M	1327	1356	1400	29	29.5	15.5	30	105	10
L2PBBF36M	1381	1417	1458	29	29.5	15.5	36	110	11

**L2PFF-MIT • Caisson mobile, 2 tiroirs classeurs**



- Une serrure comprise.
- Verrou électronique offert en option en position verticale. Veuillez préciser V (vertical) et ajouter le prix courant de 231 \$.
- Le caisson de 18 po. de profondeur a une cinquième roulette au centre du fond.

PRODUIT CODE	PRIX LP	TAILLE (POUCES)				POIDS LB	VOL PF <sup>3</sup>
		H	L	P	P		
L2PFF18MIT	1011	28	15.5	18	99	8	
L2PFF23MIT	1076	28	15.5	23	105	8	
L2PFF29MIT	1133	28	15.5	29	110	10	

**L2PFF-M • Caisson mobile, 2 tiroirs classeurs, dessus régulier**

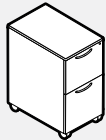

- Une serrure comprise.
- Verrou électronique offert en option en position verticale. Veuillez préciser V (vertical) et ajouter le prix courant de 231 \$.
- Le caisson de 20 po. de profondeur a une cinquième roulette au centre du fond.

PRODUIT CODE	PRIX LP	B	W	TAILLE (POUCES)				POIDS LB	VOL PF <sup>3</sup>
				H (LP/B)	H (W)	L	P		
L2PFF20M	1084	1109	1141	29	29.5	15.5	20	99	8
L2PFF24M	1099	1126	1162	29	29.5	15.5	24	99	8
L2PFF30M	1139	1169	1230	29	29.5	15.5	30	105	10
L2PFF36M	1198	1233	1280	29	29.5	15.5	36	110	11

**L2PBF-M • Caisson mobile, 1 tiroir simple, 1 tiroir classeur, dessus régulier**



- Une serrure comprise.
- Verrou électronique offert en option en position verticale. Veuillez préciser V (vertical) et ajouter le prix courant de 231 \$.
- Le caisson de 20 po. de profondeur a une cinquième roulette au centre du fond.

PRODUIT CODE	PRIX LP	B	W	TAILLE (POUCES)				POIDS LB	VOL PF <sup>3</sup>
				H (LP/B)	H (W)	L	P		
L2PBF20M	944	972	1026	22.69	23.15	15.5	20	78	7
L2PBF24M	957	987	1038	22.69	23.15	15.5	24	80	7
L2PBF30M	991	1025	1064	22.69	23.15	15.5	30	90	9

**L2PBF-MIT • Caisson mobile, 1 tiroir simple, 1 tiroir classeur, dessus encastré**



- Une serrure comprise.
- Verrou électronique offert en option en position verticale. Veuillez préciser V (vertical) et ajouter le prix courant de 231 \$.
- Le caisson de 18 po. de profondeur a une cinquième roulette au centre du fond.

PRODUIT CODE	PRIX LP	TAILLE (POUCES)			POIDS LB	VOL PF <sup>3</sup>
		H	L	P		
L2PBF18MIT	884	22	15.5	18	99	8
L2PBF23MIT	941	22	15.5	23	99	8
L2PBF24MIT	941	22	15.5	24	105	8
L2PBF29MIT	994	22	15.5	29	105	8
L2PBF30MIT	994	22	15.5	30	110	10

**L2PU • Module pour imprimante, 2 tablettes escamotables**

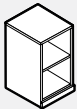

PRODUIT CODE	PRIX LP	TAILLE (POUCES)			POIDS LB	VOL PF <sup>3</sup>
		H (LP/B)	H (W)	L		
L2PU18	931	28	22	18	83	8
L2PU22	1016	28	22	22	88	9
L2PU24	1060	28	22	24	94	10

**L2L2H • Classeur latéral servant d'appui, 2 tiroirs classeurs Pour modules de 18 po P et de 22 po P**

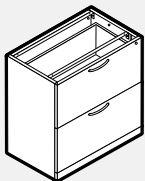

- Une serrure comprise. Optional
- Verrou électronique offert en option en position verticale. Veuillez préciser V (vertical) et ajouter le prix courant de 231 \$.

PRODUIT CODE	PRIX LP	TAILLE (POUCES)			POIDS LB	VOL PF <sup>3</sup>
		H (LP/B)	H (W)	L		
L2L2H1830	1241	28	30	18	189	12
L2L2H1836	1324	28	36	18	209	14
L2L2H1842	1374	28	42	18	216	20
L2L2H2230	1275	28	30	22	189	12
L2L2H2236	1360	28	36	22	209	14
L2L2H2242	1456	28	42	22	216	20

**L2L2D • Classeur latéral servant d'appui, 2 portes, 1 tablette réglable**

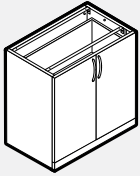

- Une serrure comprise.
- Verrou électronique offert en option en position horizontale. Veuillez préciser HR (horizontal droit) et ajouter le prix courant de 231 \$.

PRODUIT CODE	PRIX LP	TAILLE (POUCES)			POIDS LB	VOL PI³
		H (LP/B)	H (W)	L		
L2L2D1830	867	28	30	18	171	12
L2L2D1836	916	28	36	18	178	14
L2L2D1842	1003	28	42	18	180	20
L2L2D2230	937	28	30	22	171	12
L2L2D2236	963	28	36	22	178	14
L2L2D2242	1109	28	42	22	180	20

**L2L2AD • Classeur latéral servant d'appui, 2 portes en alu, 1 tablette réglable**

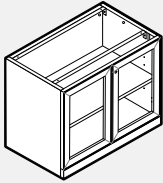

- Une serrure comprise.
- Le verrou électronique n'est pas disponible pour les portes en verre à cadre d'aluminium.

PRODUIT CODE	PRIX LP	TAILLE (POUCES)			POIDS LB	VOL PI³
		H (LP/B)	H (W)	L		
L2L2AD1830	1475	28	30	18	165	12
L2L2AD1836	1581	28	36	18	172	14
L2L2AD1842	1726	28	42	18	174	20
L2L2AD2230	1545	28	30	22	165	12
L2L2AD2236	1632	28	36	22	172	14
L2L2AD2242	1834	28	42	22	174	20

**L2LCR • Classeur latéral servant d'appui, config. mixte**

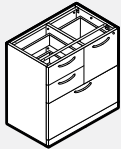

- Une serrure comprise.
- Verrou électronique offert en option en position verticale. Veuillez préciser V (vertical) et ajouter le prix courant de 231 \$.

PRODUIT CODE	PRIX LP	TAILLE (POUCES)			POIDS LB	VOL PI³
		H (LP/B)	H (W)	L		
L2LCR1830	1524	28	30	18	204	12
L2LCR1836	1779	28	36	18	215	14
L2LCR2230	1774	28	30	22	204	12
L2LCR2236	1862	28	36	22	215	14

**L2LCL • Classeur latéral servant d'appui, config. mixte**

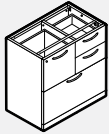

- Une serrure comprise.
- Le verrou électronique n'est pas disponible.

PRODUIT CODE	PRIX LP	TAILLE (POUCES)			POIDS LB	VOL PI³
		H (LP/B)	H (W)	L		
L2LCL1830	1524	28	30	18	204	12
L2LCL1836	1779	28	36	18	215	14
L2LCL2230	1774	28	30	22	204	12
L2LCL2236	1862	28	36	22	215	14

**L2LCR • Classeur latéral avec dessus, config. mixte**

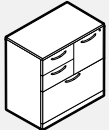

- Une serrure comprise.
- Verrou électronique offert en option en position verticale. Veuillez préciser V (vertical) et ajouter le prix courant de 231 \$.

PRODUIT CODE	PRIX LP	B	W	TAILLE (POUCES)				POIDS LB	VOL PI³
				H (LP/B)	H (W)	L	P		
L2LCR2030	1882	1925	1973	29	29.5	30	20	204	12
L2LCR2036	1972	1998	2100	29	29.5	36	20	215	14
L2LCR2430	1957	2001	2055	29	29.5	30	24	204	12
L2LCR2436	2051	2081	2187	29	29.5	36	24	215	14

**L2LCL • Classeur latéral avec dessus, config. mixte**

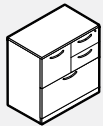

- Une serrure comprise.
- Le verrou électronique n'est pas disponible.

PRODUIT CODE	PRIX LP	B	W	TAILLE (POUCES)				POIDS LB	VOL PI³
				H (LP/B)	H (W)	L	P		
L2LCL2030	1882	1925	1973	29	29.5	30	20	204	12
L2LCL2036	1972	1998	2100	29	29.5	36	20	215	14
L2LCL2430	1957	2001	2055	29	29.5	30	24	204	12
L2LCL2436	2051	2081	2187	29	29.5	36	24	215	14

**L2LO • Module autoportant sans portes, hauteur 1 tiroir**

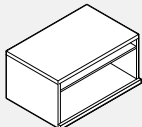

PRODUIT CODE	PRIX LP	B	W	TAILLE (POUCES)				POIDS LB	VOL PI³
				H (LP/B)	H (W)	L	P		
L2LO2030	671	762	827	19.94	20.4	30	20	75	11
L2LO2036	796	907	942	19.94	20.4	36	20	86	13
L2LO2430	697	792	862	19.94	20.4	30	24	75	11
L2LO2436	829	942	983	19.94	20.4	36	24	86	13

**L2L2D-H20 • Module autoportant, 2 portes, hauteur 1 tiroir**

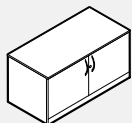

- Une tablette réglable comprise.
- Une serrure comprise.
- Verrou électronique offert en option en position horizontale. Veuillez préciser HR (horizontal droit) et ajouter le prix courant de 231 \$.

PRODUIT CODE	PRIX LP	B	W	TAILLE (POUCES)				POIDS LB	VOL PI³
				H (LP/B)	H (W)	L	P		
L2L2D2030H20	921	1001	1053	19.94	20.4	30	20	95	11
L2L2D2036H20	1001	1099	1156	19.94	20.4	36	20	106	13
L2L2D2430H20	959	1041	1095	19.94	20.4	30	24	95	11
L2L2D2436H20	1041	1142	1201	19.94	20.4	36	24	106	13

**L2L2AD • Module autoportant, 2 portes en alu, hauteur 1 tiroir**

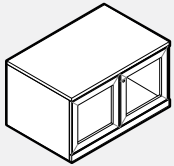

- Une tablette réglable comprise.
- Une serrure comprise.
- Le verrou électronique n'est pas disponible pour les portes en verre à cadre d'aluminium.

PRODUIT CODE	PRIX LP	B	W	TAILLE (POUCES)				POIDS LB	VOL PP <sup>3</sup>
				H (LP/B)	H (W)	L	P		
L2L2AD2030H20	1411	1491	1542	19.5	20	30	20	86	10
L2L2AD2036H20	1533	1629	1686	19.5	20	36	20	96	12
L2L2AD2430H20	1448	1530	1585	19.5	20	30	24	86	10
L2L2AD2436H20	1573	1672	1732	19.5	20	36	24	96	12

**L2L2D • Module autoportant, 2 portes, hauteur 2 tiroirs**

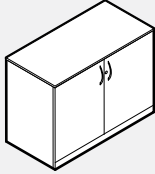

- Une tablette réglable comprise.
- Une serrure comprise.
- Verrou électronique offert en option en position horizontale. Veuillez préciser HR (horizontal droit) et ajouter le prix courant de 231 \$.

PRODUIT CODE	PRIX LP	B	W	TAILLE (POUCES)				POIDS LB	VOL PP <sup>3</sup>
				H (LP/B)	H (W)	L	P		
L2L2D2030	1017	1129	1158	29	29.5	30	20	171	12
L2L2D2036	1121	1216	1273	29	29.5	36	20	178	14
L2L2D2042	1257	1367	1430	29	29.5	42	20	208	20
L2L2D2430	1056	1174	1204	29	29.5	30	24	171	12
L2L2D2436	1167	1266	1326	29	29.5	36	24	178	14
L2L2D2442	1302	1419	1487	29	29.5	42	24	208	20

**L2L2AD • Module autoportant, 2 portes en alu, hauteur 2 tiroirs**

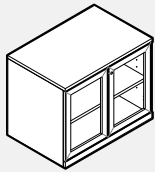

- Une tablette réglable comprise.
- Une serrure comprise.
- Le verrou électronique n'est pas disponible pour les portes en verre à cadre d'aluminium.

PRODUIT CODE	PRIX LP	B	W	TAILLE (POUCES)				POIDS LB	VOL PP <sup>3</sup>
				H (LP/B)	H (W)	L	P		
L2L2AD2030	1626	1738	1769	29	29.5	30	20	165	12
L2L2AD2036	1786	1885	1941	29	29.5	36	20	172	14
L2L2AD2042	1978	2089	2153	29	29.5	42	20	174	20
L2L2AD2430	1666	1782	1812	29	29.5	30	24	165	12
L2L2AD2436	1832	1933	1991	29	29.5	36	24	172	14
L2L2AD2442	2026	2144	2211	29	29.5	42	24	174	20

**L2L1H • Classeur latéral autoportant, hauteur 1 tiroir**

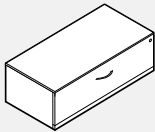

- Une serrure comprise.
- Verrou électronique offert en option en position verticale. Veuillez préciser V (vertical) et ajouter le prix courant de 231 \$.

PRODUIT CODE	PRIX LP	B	W	TAILLE (POUCES)				POIDS LB	VOL PP <sup>3</sup>
				H (LP/B)	H (W)	L	P		
L2L1H2030	917	966	1000	19.94	20.4	30	20	105	11
L2L1H2036	977	1038	1094	19.94	20.4	36	20	114	13
L2L1H2042	1060	1128	1193	19.94	20.4	42	20	133	15
L2L1H2430	954	1003	1040	19.94	20.4	30	24	105	11
L2L1H2436	1021	1083	1137	19.94	20.4	36	24	114	13
L2L1H2442	1101	1171	1236	19.94	20.4	42	24	133	15

**L2LBFH20 • Freestanding Box File Lateral**

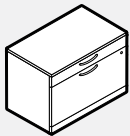

- Une serrure comprise.
- Verrou électronique offert en option en position verticale. Veuillez préciser V (vertical) et ajouter le prix courant de 231 \$.

PRODUCT CODE	PRIX LP	B	W	SIZE / INCHES				WEIGHT LBS	VOL FT <sup>3</sup>
				H (LP/B)	H (W)	W	D		
L2LBF2030H20	1237	1270	1337	19.94	20	30	20	108	11
L2LBF2036H20	1332	1370	1447	19.94	20	36	20	117	13
L2LBF2042H20	1418	1462	1549	19.94	20	42	20	136	15
L2LBF2430H20	1282	1315	1382	19.94	20	30	24	108	11
L2LBF2436H20	1377	1415	1492	19.94	20	36	24	117	13
L2LBF2442H20	1464	1507	1594	19.94	20	42	24	136	15

**L2L2H • Classeur latéral autoportant, hauteur 2 tiroirs**

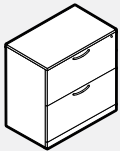

- Une serrure comprise.
- Verrou électronique offert en option en position verticale. Veuillez préciser V (vertical) et ajouter le prix courant de 231 \$.

PRODUIT CODE	PRIX LP	B	W	TAILLE (POUCES)				POIDS LB	VOL PP <sup>3</sup>
				H (LP/B)	H (W)	L	P		
L2L2H2030	1388	1435	1485	29	29.5	30	20	189	12
L2L2H2036	1484	1541	1599	29	29.5	36	20	209	14
L2L2H2042	1595	1664	1719	29	29.5	42	20	242	20
L2L2H2430	1442	1491	1547	29	29.5	30	24	189	12
L2L2H2436	1542	1604	1660	29	29.5	36	24	209	14
L2L2H2442	1658	1730	1788	29	29.5	42	24	242	20

**L2L3H • Classeur latéral autoportant, hauteur 3 tiroirs**



- Une serrure comprise.
- Verrou électronique offert en option en position verticale. Veuillez préciser V (vertical) et ajouter le prix courant de 231 \$.

PRODUIT CODE	PRIX LP	B	W	TAILLE (POUCES)				POIDS LB	VOL PP <sup>3</sup>
				H (LP/B)	H (W)	L	P		
L2L3H2030	1893	1941	1993	41.75	42.18	30	20	252	18
L2L3H2036	2039	2095	2108	41.75	42.18	36	20	264	21
L2L3H2430	1970	2019	2072	41.75	42.18	30	24	252	18
L2L3H2436	2121	2182	2194	41.75	42.18	36	24	264	21



**L2L4H • Classeur latéral autoportant, hauteur 4 tiroirs**

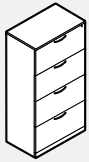

- Une serrure comprise.
- Verrou électronique offert en option en position verticale. Veuillez préciser V (vertical) et ajouter le prix courant de 231 \$.

PRODUIT CODE	PRIX		TAILLE (POUCES)				POIDS		VOL PP
	LP	B	H (LP/B)	H (W)	L	P	LB		
L2L4H2030	2448	2550	54.5	54.94	30	20	315	23	
L2L4H2036	2571	2720	54.5	54.94	36	20	336	28	
L2L4H2430	2545	2651	54.5	54.94	30	24	315	23	
L2L4H2436	2673	2827	54.5	54.94	36	24	336	28	

**L2B2H • Bibliothèque, 1 tablette réglable**

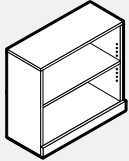

- Le module est expédié démonté.

PRODUIT CODE	PRIX			TAILLE (POUCES)				POIDS		VOL PP
	LP	B	W	H (LP/B)	H (W)	L	P	LB		
L2B2H3012	542	592	638	29	29.5	30	12	95	8	
L2B2H3612	629	689	749	29	29.5	36	12	106	9	
L2B2H30	645	720	792	29	29.5	30	17	95	11	
L2B2H36	747	804	864	29	29.5	36	17	106	13	

**L2B3H • Bibliothèque, 2 tablettes réglables**

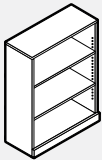

- Le module est expédié démonté.

PRODUIT CODE	PRIX			TAILLE (POUCES)				POIDS		VOL PP
	LP	B	W	H (LP/B)	H (W)	L	P	LB		
L2B3H3012	693	744	775	41.75	42.18	30	12	160	9	
L2B3H3612	761	835	874	41.75	42.18	36	12	171	12	
L2B3H30	863	935	996	41.75	42.18	30	17	160	15	
L2B3H36	972	1057	1117	41.75	42.18	36	17	171	18	

**L2B4H • Bibliothèque, 3 tablettes réglables**

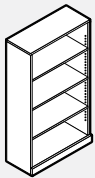

- Le module est expédié démonté.

PRODUIT CODE	PRIX			TAILLE (POUCES)				POIDS		VOL PP
	LP	W		H (LP/B)	H (W)	L	P	LB		
L2B4H3012	827	942		54.5	54.94	30	12	178	13	
L2B4H3612	929	1062		54.5	54.94	36	12	189	15	
L2B4H30	1055	1174		54.5	54.94	30	17	178	19	
L2B4H36	1153	1264		54.5	54.94	36	17	189	22	

**L2B5H • Bibliothèque, 4 tablettes réglables**

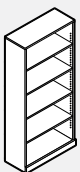

- Le module est expédié démonté.

PRODUIT CODE	PRIX			TAILLE (POUCES)				POIDS		VOL PP
	LP	W		H (LP/B)	H (W)	L	P	LB		
L2B5H3012	998	1063		65.81	66.25	30	12	193	15	
L2B5H3612	1089	1225		65.81	66.25	36	12	204	19	
L2B5H30	1181	1276		65.81	66.25	30	17	193	23	
L2B5H36	1324	1464		65.81	66.25	36	17	204	28	

**L2B6H • Bibliothèque, 5 tablettes réglables**

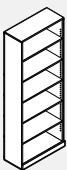

- Le module est expédié démonté.

PRODUIT CODE	PRIX			TAILLE (POUCES)				POIDS		VOL PP
	LP	W		H (LP/B)	H (W)	L	P	LB		
L2B6H3012	1074	1189		72.81	73.24	30	12	237	17	
L2B6H3612	1204	1339		72.81	73.24	36	12	248	20	
L2B6H30	1210	1336		72.81	73.24	30	17	242	25	
L2B6H36	1448	1656		72.81	73.24	36	17	253	30	

**L2BC • Bibliothèque de coin, 20 po P x 20 po P/24 po P x 24 po P**

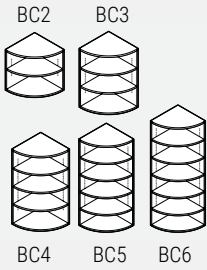

- Le module est expédié démonté.

PRODUIT CODE	PRIX LP	B	W	TAILLE (POUCES)				POIDS LB	VOL PP
				H (LP/B)	H (W)	L	P		
L2BC2H20	872	1024	1062	29.00	29.50	20	20	90	11
L2BC2H24	908	1065	1102	29.00	29.50	24	24	90	11
L2BC3H20	1106	1259	1299	41.75	42.18	20	20	125	15
L2BC3H24	1152	1304	1351	41.75	42.18	24	24	125	15
L2BC4H20	1340	-	1539	54.50	54.94	20	20	158	20
L2BC4H24	1395	-	1601	54.50	54.94	24	24	158	20
L2BC5H20	1575	-	1777	65.81	66.25	20	20	188	24
L2BC5H24	1639	-	1848	65.81	66.25	24	24	188	24
L2BC6H20	1772	-	1985	72.81	73.24	20	20	218	26
L2BC6H24	1842	-	2062	72.81	73.24	24	24	218	26

**L2TW2D-D • Tour de rangement, 2 portes, 4 tablettes réglables**

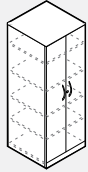

- La tour de 50 po H comprend trois tablettes réglables.
- Une serrure sur la porte de droite comprise.
- Verrou électronique offert en option en position horizontale. Veuillez préciser HR (horizontal droit) et ajouter le prix courant de 231 \$.

PRODUIT CODE	PRIX LP	W	TAILLE (POUCES)				POIDS LB	VOL PP
			H (LP/B)	H (W)	L	P		
L2TW2D50H20D	1524	1634	49.56	50.00	24	20	211	22
L2TW2D66H20D	1684	1835	65.81	66.25	24	20	268	24
L2TW2D72H20D	1757	1902	72.81	73.24	24	20	283	26
L2TW2D50H24D	1581	1697	49.56	50.00	24	24	211	22
L2TW2D66H24D	1748	1906	65.81	66.25	24	24	268	24
L2TW2D72H24D	1826	1973	72.81	73.24	24	24	283	26

**L2TW2DCS-D • Tour de rangement, 2 portes, tringle, tablette pour chapeau**

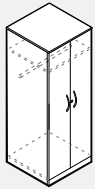

- La tour de 50 po H comprend une tablette réglable.
- Une serrure sur la porte de droite comprise.
- Verrou électronique offert en option en position horizontale. Veuillez préciser HR (horizontal droit) et ajouter le prix courant de 231 \$.

PRODUIT CODE	PRIX LP	W	TAILLE (POUCES)				POIDS LB	VOL PP
			H (LP/B)	H (W)	L	P		
L2TW2DCS50H20D	1362	1519	49.56	50.00	24	20	178	22
L2TW2DCS66H20D	1541	1654	65.81	66.25	24	20	268	24
L2TW2DCS72H20D	1607	1720	72.81	73.24	24	20	284	26
L2TW2DCS50H24D	1415	1577	49.56	50.00	24	24	178	22
L2TW2DCS66H24D	1602	1718	65.81	66.25	24	24	268	24
L2TW2DCS72H24D	1670	1785	72.81	73.24	24	24	284	26

**L2TW2H2D-D • Tour de rangement, rangement hauteur 3 tiroirs sur classeur latéral à 2 tiroirs**

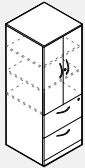

- La tour de 50 po H comprend une tablette réglable.
- Deux serrures comprises.
- Verrou électronique offert en option en position verticale. Veuillez préciser V (vertical) et ajouter le prix courant de 231 \$.
- Verrou électronique offert en option en position horizontale. Veuillez préciser HR (horizontal droit) et ajouter le prix courant de 231 \$.

PRODUIT CODE	PRIX LP	W	TAILLE (POUCES)				POIDS LB	VOL PP
			H (LP/B)	H (W)	L	P		
L2TW2H2D50H20D	2061	2104	49.56	50.00	24	20	222	22
L2TW2H2D66H20D	2290	2327	65.81	66.25	24	20	279	24
L2TW2H2D72H20D	2356	2521	72.81	73.24	24	20	295	26
L2TW2H2D50H24D	2145	2190	49.56	50.00	24	24	222	22
L2TW2H2D66H24D	2383	2419	65.81	66.25	24	24	279	24
L2TW2H2D72H24D	2450	2619	72.81	73.24	24	24	295	26

**L2TW3H2D-D • Tour de rangement, rangement hauteur 2 tiroirs sur classeur latéral à 3 tiroirs**

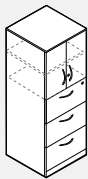

- Deux serrures comprises.
- Verrou électronique offert en option en position verticale. Veuillez préciser V (vertical) et ajouter le prix courant de 231 \$.
- Verrou électronique offert en option en position horizontale. Veuillez préciser HR (horizontal droit) et ajouter le prix courant de 231 \$.

PRODUIT CODE	PRIX LP	W	TAILLE (POUCES)				POIDS LB	VOL PP
			H (LP/B)	H (W)	L	P		
L2TW3H2D66H20D	2526	2635	65.81	66.25	24	20	296	24
L2TW3H2D72H20D	2602	2681	72.81	73.24	24	20	311	26
L2TW3H2D66H24D	2627	2740	65.81	66.25	24	24	296	24
L2TW3H2D72H24D	2704	2789	72.81	73.24	24	24	311	26

**L2TW4H2D-D • Tour de rangement, rangement hauteur 1 tiroir sur classeur latéral à 4 tiroirs**

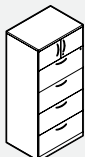

- Aucune serrure n'est offerte pour le rangement s'il est doté de poignées UB, UC ou RN.
- Deux serrures comprises.
- Verrou électronique offert en option en position verticale pour les tiroirs classeurs. Veuillez préciser V (vertical) et ajouter le prix courant de 231 \$.
- Verrou électronique offert en position horizontale pour l'armoire de rangement supérieure. Veuillez préciser HR (horizontal droit) et ajouter le prix courant de 231 \$.

PRODUIT CODE	PRIX LP	W	TAILLE (POUCES)				POIDS LB	VOL PP
			H (LP/B)	H (W)	L	P		
L2TW4H2D66H20D	2868	2981	65.81	66.25	24	20	307	24
L2TW4H2D72H20D	2958	2995	72.81	73.24	24	20	322	26
L2TW4H2D66H24D	2982	3101	65.81	66.25	24	24	307	24
L2TW4H2D72H24D	3079	3114	72.81	73.24	24	24	322	26

**L2TWBBF2DL • Tour de rangement, rangement hauteur 3 tiroirs sur 2 tiroirs simples et 1 tiroir classeur, 1 penderie**

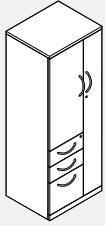

Module de droite illustré

- Le rangement d'une tour de 50 po H comprend une tablette réglable; il en comporte deux pour les tours de 66 po H et de 72 po H.
- Deux serrures comprises.
- Verrou électronique offert en option en position verticale pour les tiroirs simple, simple, classeur. Veuillez préciser V (vertical) et ajouter le prix courant de 231 \$.
- Verrou électronique offert en position horizontale pour la penderie. Veuillez préciser HR (horizontal droit) ou HL (horizontal gauche) et ajouter le prix courant de 231 \$.

PRODUIT CODE	PRIX		TAILLE(POUCES)				POIDS LB	VOL PP
	LP	W	H(LP/B)	H(W)	L	P		
<b>gauche</b>								
L2TWBBF2DL50H20D	2108	2265	49.56	50.00	24	20	288	20
L2TWBBF2DL66H20D	2348	2457	65.81	66.25	24	20	348	22
L2TWBBF2DL72H20D	2434	2541	72.81	73.25	24	20	378	24
L2TWBBF2DL50H24D	2193	2355	49.5	50.00	24	24	288	20
L2TWBBF2DL66H24D	2440	2555	65.81	66.25	24	24	348	22
L2TWBBF2DL72H24D	2529	2644	72.81	73.25	24	24	378	24
<b>droite</b>								
L2TWBBF2DR50H20D	2108	2265	49.56	50.00	24	20	288	20
L2TWBBF2DR66H20D	2348	2457	65.81	66.25	24	20	348	22
L2TWBBF2DR72H20D	2434	2541	72.81	73.25	24	20	378	24
L2TWBBF2DR50H24D	2193	2355	49.5	50.00	24	24	288	20
L2TWBBF2DR66H24D	2440	2555	65.81	66.25	24	24	348	22
L2TWBBF2DR72H24D	2529	2644	72.81	73.25	24	24	378	24

**L2TW2F2D-D • Tour de rangement, rangement hauteur 3 tiroirs sur 2 tiroirs classeurs, 1 penderie**

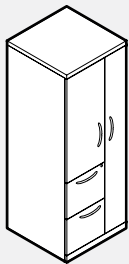

Module de droite illustré

- La penderie comprend une tringle pour vêtements
- Deux serrures comprises.
- Verrou électronique offert en option en position verticale pour les tiroirs classeurs. Veuillez préciser V (vertical) et ajouter le prix courant de 231 \$.
- Verrou électronique offert en position horizontale pour l'armoire de rangement supérieure. Veuillez préciser HR (horizontal droit) et ajouter le prix courant de 231 \$.

PRODUIT CODE	PRIX		TAILLE(POUCES)				POIDS LB	VOL PP
	LP	W	H(LP/B)	H(W)	L	P		
<b>gauche</b>								
L2TW2F2DL50H20D	1983	2141	49.56	50.00	24	20	222	22
L2TW2F2DL66H20D	2221	2329	65.81	66.25	24	20	279	24
L2TW2F2DL72H20D	2306	2415	72.81	73.24	24	20	295	26
L2TW2F2DL50H24D	2061	2223	49.56	50.00	24	24	222	22
L2TW2F2DL66H24D	2312	2422	65.81	66.25	24	24	279	24
L2TW2F2DL72H24D	2401	2511	72.81	73.24	24	24	295	26
<b>droite</b>								
L2TW2F2DR50H20D	1983	2141	49.56	50.00	24	20	222	22
L2TW2F2DR66H20D	2221	2329	65.81	66.25	24	20	279	24
L2TW2F2DR72H20D	2306	2415	72.81	73.24	24	20	295	26
L2TW2F2DR50H24D	2061	2223	49.56	50.00	24	24	222	22
L2TW2F2DR66H24D	2312	2422	65.81	66.25	24	24	279	24
L2TW2F2DR72H24D	2401	2511	72.81	73.24	24	24	295	26

**L2TW3F2D-D • Tour de rangement, rangement hauteur 2 tiroirs sur 3 tiroir classeurs, 1 penderie**

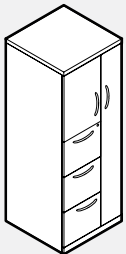

Module de droite illustré

- Deux serrures comprises.
- Verrou électronique offert en option en position verticale pour les tiroirs simple, simple, classeur. Veuillez préciser V (vertical) et ajouter le prix courant de 231 \$.
- Verrou électronique offert en position horizontale pour la penderie. Veuillez préciser HR (horizontal droit) ou HL (horizontal gauche) et ajouter le prix courant de 231 \$.

PRODUIT CODE	PRIX		TAILLE(POUCES)				POIDS LB	VOL PP
	LP	W	H(LP/B)	H(W)	L	P		
<b>gauche</b>								
L2TW3F2DL66H20D	2349	2466	65.81	66.25	24	20	296	24
L2TW3F2DL72H20D	2435	2527	72.81	73.24	24	20	311	26
L2TW3F2DL66H24D	2443	2564	65.81	66.25	24	24	296	24
L2TW3F2DL72H24D	2534	2629	72.81	73.24	24	24	311	26
<b>droite</b>								
L2TW3F2DR66H20D	2349	2466	65.81	66.25	24	20	296	24
L2TW3F2DR72H20D	2435	2527	72.81	73.24	24	20	311	26
L2TW3F2DR66H24D	2443	2564	65.81	66.25	24	24	296	24
L2TW3F2DR72H24D	2534	2629	72.81	73.24	24	24	311	26

**L2TWBBFDO • Tour de rangement, rangement hauteur 3 tiroirs à ouverture sur le côté sur 2 tiroirs simples et 1 tiroir classeur, 1 penderie**

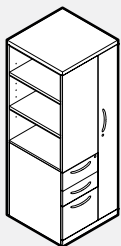

Module de droite illustré

- Le rangement d'une tour de 50 po H comprend une tablette réglable; il en comporte deux pour les tours de 66 po H et de 72 po H.
- Deux serrures comprises.
- Verrou électronique offert en option en position verticale pour les tiroirs simple, simple, classeur. Veuillez préciser V (vertical) et ajouter le prix courant de 231 \$.
- Verrou électronique offert en position horizontale pour la penderie. Veuillez préciser HR (horizontal droit) ou HL (horizontal gauche) et ajouter le prix courant de 231 \$.

PRODUIT CODE	PRIX		TAILLE(POUCES)				POIDS LB	VOL PP
	LP	W	H(LP/B)	H(W)	L	P		
<b>gauche</b>								
L2TWBBFDO50H20D	1960	2085	49.50	50.00	24	20	285	20
L2TWBBFDO66H20D	2170	2240	65.81	66.25	24	20	345	22
L2TWBBFDO72H20D	2242	2309	72.81	73.25	24	20	375	24
L2TWBBFDO50H24D	2040	2166	49.50	50.00	24	24	285	20
L2TWBBFDO66H24D	2257	2330	65.81	66.25	24	24	345	22
L2TWBBFDO72H24D	2331	2401	72.81	73.25	24	24	375	24
<b>droite</b>								
L2TWBBFDOR50H20D	1960	2085	49.50	50.00	24	20	285	20
L2TWBBFDOR66H20D	2170	2240	65.81	66.25	24	20	345	22
L2TWBBFDOR72H20D	2242	2309	72.81	73.25	24	20	375	24
L2TWBBFDOR50H24D	2040	2166	49.50	50.00	24	24	285	20
L2TWBBFDOR66H24D	2257	2330	65.81	66.25	24	24	345	22
L2TWBBFDOR72H24D	2331	2401	72.81	73.25	24	24	375	24

**L2TW2FDO-D • Tour de rangement, rangement hauteur 3 tiroirs à ouverture sur le côté sur 2 tiroirs classeurs, 1 penderie**

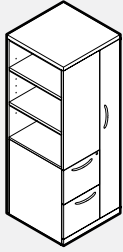

Module de droite illustré

- Le rangement d'une tour de 50 po H comprend une tablette réglable.
- Deux serrures comprises.
- Verrou électronique offert en option en position verticale pour les tiroirs simple, simple, classeur. Veuillez préciser V (vertical) et ajouter le prix courant de 231 \$.
- Verrou électronique offert en position horizontale pour la penderie. Veuillez préciser HR (horizontal droit) ou HL (horizontal gauche) et ajouter le prix courant de 231 \$.

PRODUIT CODE	PRIX		TAILLE (POUCES)		L	P	POIDS LB	VOL PI <sup>3</sup>
	LP	W	H (LP/B)	H (W)				
<b>gauche</b>								
L2TW2FDOL50H20D	1835	1957	49.56	50.00	24	20	211	22
L2TW2FDOL66H20D	2042	2115	65.81	66.25	24	20	268	24
L2TW2FDOL72H20D	2116	2182	72.81	73.24	24	20	284	26
L2TW2FDOL50H24D	1907	2034	49.56	50.00	24	24	211	22
L2TW2FDOL66H24D	2125	2197	65.81	66.25	24	24	268	24
L2TW2FDOL72H24D	2198	2268	72.81	73.24	24	24	284	26
<b>droite</b>								
L2TW2FDOR50H20D	1835	1957	49.56	50.00	24	20	211	22
L2TW2FDOR66H20D	2042	2115	65.81	66.25	24	20	268	24
L2TW2FDOR72H20D	2116	2182	72.81	73.24	24	20	284	26
L2TW2FDOR50H24D	1907	2034	49.56	50.00	24	24	211	22
L2TW2FDOR66H24D	2125	2197	65.81	66.25	24	24	268	24
L2TW2FDOR72H24D	2198	2268	72.81	73.24	24	24	284	26

**L2TW3FDO-D • Tour de rangement, rangement hauteur 2 tiroirs à ouverture sur le côté sur 3 tiroirs classeurs, 1 penderie**

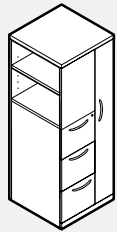

Module de droite illustré

- Deux serrures comprises.
- Verrou électronique offert en option en position verticale pour les tiroirs simple, simple, classeur. Veuillez préciser V (vertical) et ajouter le prix courant de 231 \$.
- Verrou électronique offert en position horizontale pour la penderie. Veuillez préciser HR (horizontal droit) ou HL (horizontal gauche) et ajouter le prix courant de 231 \$.

PRODUIT CODE	PRIX		TAILLE (POUCES)		L	P	POIDS LB	VOL PI <sup>3</sup>
	LP	W	H (LP/B)	H (W)				
<b>gauche</b>								
L2TW3FDOL66H20D	2207	2315	65.81	66.25	24	20	285	24
L2TW3FDOL72H20D	2345	2361	72.81	73.24	24	20	300	26
L2TW3FDOL66H24D	2292	2405	65.81	66.25	24	24	285	24
L2TW3FDOL72H24D	2436	2454	72.81	73.24	24	24	300	26
<b>droite</b>								
L2TW3FDOR66H20D	2207	2315	65.81	66.25	24	20	285	24
L2TW3FDOR72H20D	2345	2361	72.81	73.24	24	20	300	26
L2TW3FDOR66H24D	2292	2405	65.81	66.25	24	24	285	24
L2TW3FDOR72H24D	2436	2454	72.81	73.24	24	24	300	26

**L2TWA2DCS • Tour de rangement, 2 portes en alu, tringle, tablette pour chapeau**

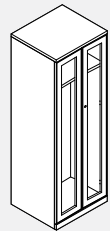

- Le rangement d'une tour de 50 po H comprend une tablette réglable au-dessus de la tringle.
- Une serrure comprise.
- Le verrou électronique n'est pas disponible pour les portes en verre à cadre d'aluminium.

PRODUIT CODE	PRIX		TAILLE (POUCES)		L	P	POIDS LB	VOL PI <sup>3</sup>
	LP	W	H (LP/B)	H (W)				
L2TWA2DCS50H20D	2200	2359	49.56	50.00	24	20	162	20
L2TWA2DCS66H20D	2565	2680	65.81	66.25	24	20	244	22
L2TWA2DCS72H20D	2703	2816	72.81	73.25	24	20	258	24
L2TWA2DCS50H24D	2256	2415	49.56	50.00	24	24	162	20
L2TWA2DCS66H24D	2627	2744	65.81	66.25	24	24	244	22
L2TWA2DCS72H24D	2765	2881	72.81	73.25	24	24	258	24

**L2TWA2D • Tour de rangement, 2 portes en alu, 4 tablettes réglables**

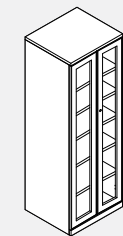

- La tour de 50 po H comprend trois tablettes réglables.
- Une serrure comprise.
- Le verrou électronique n'est pas disponible pour les portes en verre à cadre d'aluminium.

PRODUIT CODE	PRIX		TAILLE (POUCES)		L	P	POIDS LB	VOL PI <sup>3</sup>
	LP	W	H (LP/B)	H (W)				
L2TWA2D50H20D	2363	2472	49.56	50.00	24	20	192	20
L2TWA2D66H20D	2710	2862	65.81	66.25	24	20	244	22
L2TWA2D72H20D	2852	2997	72.81	73.25	24	20	257	24
L2TWA2D50H24D	2419	2536	49.56	50.00	24	24	192	20
L2TWA2D66H24D	2776	2932	65.81	66.25	24	24	244	22
L2TWA2D72H24D	2920	3070	72.81	73.25	24	24	257	24

**L2TWA2H2D • Tour de rangement, rangement hauteur 3 tiroirs sur classeur latéral à 2 tiroirs**

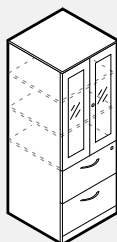

- La tour de 50 po H comprend une tablette réglable.
- La serrure est installée sur le tiroir supérieur.
- Deux serrures comprises.
- Verrou électronique offert en option en position verticale. Veuillez préciser V (vertical) et ajouter le prix courant de 231 \$.
- Le verrou électronique n'est pas disponible pour les portes en verre à cadre d'aluminium.

PRODUIT CODE	PRIX		TAILLE (POUCES)		L	P	POIDS LB	VOL PI <sup>3</sup>
	LP	W	H (LP/B)	H (W)				
L2TWA2H2D50H20D	2574	2619	49.56	50.00	24	20	202	20
L2TWA2H2D66H20D	2989	3026	65.81	66.25	24	20	254	22
L2TWA2H2D72H20D	3127	3288	72.81	73.25	24	20	258	24
L2TWA2H2D50H24D	2659	2704	49.56	50.00	24	24	202	20
L2TWA2H2D66H24D	3082	3122	65.81	66.25	24	24	254	22
L2TWA2H2D72H24D	3221	3388	72.81	73.25	24	24	258	24

**L2TWA3H2D • Tour de rangement, rangement hauteur 2 tiroirs avec portes en alu sur classeur latéral 3 2 tiroirs**

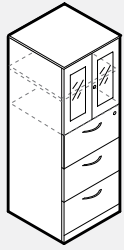

- La serrure est installée sur le tiroir supérieur.
- Deux serrures comprises.
- Verrou électronique offert en option en position verticale. Veuillez préciser V (vertical) et ajouter le prix courant de 231 \$.
- Le verrou électronique n'est pas disponible pour les portes en verre à cadre d'aluminium.

PRODUIT CODE	PRIX		TAILLE (POUCES)				POIDS LB	VOL PF
	LP	W	H (LP/B)	H (W)	L	P		
L2TWA3H2D66H20D	3078	3190	65.81	66.25	24	20	269	22
L2TWA3H2D72H20D	3222	3304	72.81	73.25	24	20	283	24
L2TWA3H2D66H24D	3179	3292	65.81	66.25	24	24	269	22
L2TWA3H2D72H24D	3326	3412	72.81	73.25	24	24	283	24

**L2TWA4H2D • Tour de rangement, rangement hauteur 1 tiroir avec portes en alu sur classeur latéral à 4 tiroirs**

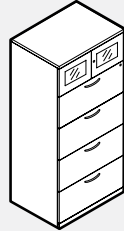

- La serrure est installée sur le tiroir supérieur.
- Deux serrures comprises.
- Verrou électronique offert en option en position verticale. Veuillez préciser V (vertical) et ajouter le prix courant de 231 \$.
- Le verrou électronique n'est pas disponible pour les portes en verre à cadre d'aluminium.

PRODUIT CODE	PRIX		TAILLE (POUCES)				POIDS LB	VOL PF
	LP	W	H (LP/B)	H (W)	L	P		
L2TWA4H2D66H20D	3217	3328	65.81	66.25	24	20	279	22
L2TWA4H2D72H20D	3388	3424	72.81	73.25	24	20	293	24
L2TWA4H2D66H24D	3329	3447	65.81	66.25	24	24	293	22
L2TWA4H2D72H24D	3508	3545	72.81	73.25	24	24	293	24

**L2TWA2F2D • Tour de rangement, rangement hauteur 3 tiroirs sur 2 tiroirs classeurs, penderie**

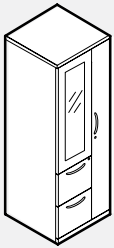

Module de droite illustré

- Le rangement d'une tour de 50 po H comprend une tablette réglable; il en comporte deux pour les tours de 66 po H et de 72 po H.
- Deux serrures comprises.
- Verrou électronique offert en option en position verticale pour les tiroirs simple, simple, classeur. Veuillez préciser V (vertical) et ajouter le prix courant de 231 \$.
- Verrou électronique offert en option en position horizontale pour la penderie. Veuillez préciser HR (horizontal droit) ou HL (horizontal gauche) et ajouter le prix courant de 231 \$.
- Le verrou électronique n'est pas disponible pour les portes en verre à cadre d'aluminium.

PRODUIT CODE	PRIX		TAILLE (POUCES)				POIDS LB	VOL PF
	LP	W	H (LP/B)	H (W)	L	P		
L2TWA2F2DR50H20D	2242	2400	49.56	50.00	24	20	219	20
L2TWA2F2DR66H20D	2591	2699	65.81	66.25	24	20	276	22
L2TWA2F2DR72H20D	2719	2827	72.81	73.25	24	20	292	24
L2TWA2F2DR50H24D	2322	2482	49.56	50.00	24	24	219	20
L2TWA2F2DR66H24D	2681	2791	65.81	66.25	24	24	276	22
L2TWA2F2DR72H24D	2811	2924	72.81	73.25	24	24	292	24
L2TWA2F2DL50H20D	2242	2400	49.56	50.00	24	20	219	20
L2TWA2F2DL66H20D	2591	2699	65.81	66.25	24	20	276	22
L2TWA2F2DL72H20D	2719	2827	72.81	73.25	24	20	292	24
L2TWA2F2DL50H24D	2322	2482	49.56	50.00	24	24	219	20
L2TWA2F2DL66H24D	2681	2791	65.81	66.25	24	24	276	22
L2TWA2F2DL72H24D	2811	2924	72.81	73.25	24	24	292	24

**L2TWABBF2D • Tour de rangement, rangement hauteur 3 tiroirs sur 2 tiroirs simples et 1 tiroir classeur, penderie**

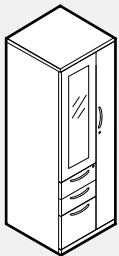

Module de droite illustré

- Le rangement d'une tour de 50 po H comprend une tablette réglable; il en comporte deux pour les tours de 66 po H et de 72 po H.
- Deux serrures comprises.
- Verrou électronique offert en option en position verticale pour les tiroirs simple, simple, classeur. Veuillez préciser V (vertical) et ajouter le prix courant de 231 \$.
- Verrou électronique offert en option en position horizontale pour la penderie. Veuillez préciser HR (horizontal droit) ou HL (horizontal gauche) et ajouter le prix courant de 231 \$.
- Le verrou électronique n'est pas disponible pour les portes en verre à cadre d'aluminium.

PRODUIT CODE	PRIX		TAILLE (POUCES)				POIDS LB	VOL PF
	LP	W	H (LP/B)	H (W)	L	P		
L2TWABBF2DL50H20D	2369	2526	49.56	50.00	24	20	288	20
L2TWABBF2DL66H20D	2719	2825	65.81	66.25	24	20	348	22
L2TWABBF2DL72H20D	2844	2954	72.81	73.25	24	20	378	24
L2TWABBF2DL50H24D	2447	2610	49.56	50.00	24	24	288	20
L2TWABBF2DL66H24D	2809	2919	65.81	66.25	24	24	348	22
L2TWABBF2DL72H24D	2937	3049	72.81	73.25	24	24	378	24
L2TWABBF2DR50H20D	2369	2526	49.56	50.00	24	20	288	20
L2TWABBF2DR66H20D	2719	2825	65.81	66.25	24	20	348	22
L2TWABBF2DR72H20D	2844	2954	72.81	73.25	24	20	378	24
L2TWABBF2DR50H24D	2447	2610	49.56	50.00	24	24	288	20
L2TWABBF2DR66H24D	2809	2919	65.81	66.25	24	24	348	22
L2TWABBF2DR72H24D	2937	3049	72.81	73.25	24	24	378	24



**L2TW3F2D-D • Tour de rangement, rangement hauteur 2 tiroirs sur 3 tiroirs classeurs, penderie**

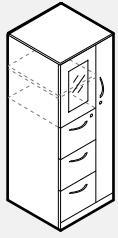

- La serrure est installée sur le tiroir supérieur.
- Le rangement comprend une tablette réglable.
- Deux serrures comprises.
- Verrou électronique offert en option en position verticale pour les tiroirs simple, simple, classeur. Veuillez préciser V (vertical) et ajouter le prix courant de 231 \$.
- Verrou électronique offert en position horizontale pour la penderie. Veuillez préciser HR (horizontal droit) ou HL (horizontal gauche) et ajouter le prix courant de 231 \$.
- Le verrou électronique n'est pas disponible pour les portes en verre à cadre d'aluminium.

PRODUIT CODE	PRIX		TAILLE (POUCES)				POIDS		VOL PI <sup>3</sup>
	LP	W	H (LP/B)	H (W)	L	P	LB		
L2TWA3F2DR66H20D	2654	2773	65.81	66.25	24	20	340	22	
L2TWA3F2DR72H20D	2778	2870	72.81	73.25	24	20	370	24	
L2TWA3F2DR66H24D	2750	2870	65.81	66.25	24	24	340	22	
L2TWA3F2DR72H24D	2876	2973	72.81	73.25	24	24	370	24	
L2TWA3F2DL66H20D	2654	2773	65.81	66.25	24	20	340	22	
L2TWA3F2DL72H20D	2778	2870	72.81	73.25	24	20	370	24	
L2TWA3F2DL66H24D	2750	2870	65.81	66.25	24	24	340	22	
L2TWA3F2DL72H24D	2876	2973	72.81	73.25	24	24	370	24	

**L2CB • Armoire de rangement, 2 portes, 4 tablettes réglables**

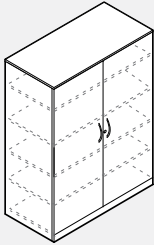

- L'armoire de 50 po H comprend trois tablettes réglables.
- Les armoires de 66 po H et de 72 po H comprennent quatre tablettes réglables.
- Une serrure comprise.
- Verrou électronique offert en option en position horizontale. Veuillez préciser HR (horizontal droit) et ajouter le prix courant de 231 \$.

PRODUIT CODE	PRIX		TAILLE (POUCES)				POIDS		VOL PI <sup>3</sup>
	LP	W	H (LP/B)	H (W)	L	P	LB		
L2CB20302D50H	1735	1876	49.56	50.00	30	20	245	21	
L2CB20362D50H	1857	2023	49.56	50.00	36	20	281	25	
L2CB20302D66H	1970	2108	65.81	66.25	30	20	310	28	
L2CB20362D66H	2118	2279	65.81	66.25	36	20	354	33	
L2CB20302D72H	2048	2184	72.81	73.24	30	20	327	30	
L2CB20362D72H	2197	2356	72.81	73.24	36	20	372	36	
L2CB24302D50H	1804	1953	49.56	50.00	30	24	245	25	
L2CB24362D50H	1930	2102	49.56	50.00	36	24	281	30	
L2CB24302D66H	2050	2194	65.81	66.25	30	24	310	33	
L2CB24362D66H	2202	2370	65.81	66.25	36	24	354	39	
L2CB24302D72H	2129	2272	72.81	73.24	30	24	327	36	
L2CB24362D72H	2287	2450	72.81	73.24	36	24	372	43	

**L2CB • Armoire de rangement, 2 portes, tringle, 1 tablette réglable**

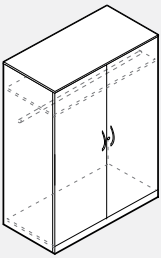

- Une serrure comprise.
- Verrou électronique offert en option en position horizontale. Veuillez préciser HR (horizontal droit) et ajouter le prix courant de 231 \$.

PRODUIT CODE	PRIX		TAILLE (POUCES)				POIDS		VOL PI <sup>3</sup>
	LP	W	H (LP/B)	H (W)	L	P	LB		
L2CB20302DCS50H	1586	1718	49.56	50.00	30	20	204	21	
L2CB20362DCS50H	1674	1834	49.56	50.00	36	20	231	25	
L2CB20302DCS66H	1740	1904	65.81	66.25	30	20	249	28	
L2CB20362DCS66H	1831	1991	65.81	66.25	36	20	281	33	
L2CB20302DCS72H	1814	2086	72.81	73.24	30	20	265	30	
L2CB20362DCS72H	1914	2074	72.81	73.24	36	20	298	36	
L2CB24302DCS50H	1649	1786	49.56	50.00	30	24	204	25	
L2CB24362DCS50H	1741	1906	49.56	50.00	36	24	231	30	
L2CB24302DCS66H	1809	1983	65.81	66.25	30	24	249	33	
L2CB24362DCS66H	1903	2069	65.81	66.25	36	24	281	39	
L2CB24302DCS72H	1890	2166	72.81	73.24	30	24	265	36	
L2CB24362DCS72H	1990	2157	72.81	73.24	36	24	298	43	

**L2CB • Armoire de rangement, rangement hauteur 3 tiroirs avec 2 tablettes réglables sur classeur latéral à 2 tiroirs**

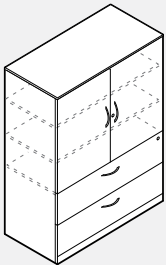

- L'armoire de 50 po H comprend une tablette réglable.
- Les armoires de 66 po H et de 72 po H comprennent deux tablettes réglables.
- Deux serrures comprises.
- Verrou électronique offert en option en position verticale pour les tiroirs classeurs. Veuillez préciser V (vertical) et ajouter le prix courant de 231 \$.
- Verrou électronique offert en position horizontale pour l'armoire de rangement supérieure. Veuillez préciser HR (horizontal droit) et ajouter le prix courant de 231 \$.

PRODUIT CODE	PRIX		TAILLE (POUCES)				POIDS		VOL PI <sup>3</sup>
	LP	W	H (LP/B)	H (W)	L	P	LB		
L2CB20302H2D50H	2256	2381	49.56	50.00	30	20	256	21	
L2CB20362H2D50H	2394	2508	49.56	50.00	36	20	292	25	
L2CB20302H2D66H	2525	2652	65.81	66.25	30	20	321	28	
L2CB20362H2D66H	2689	2839	65.81	66.25	36	20	365	33	
L2CB20302H2D72H	2603	2732	72.81	73.24	30	20	338	30	
L2CB20362H2D72H	2745	2874	72.81	73.24	36	20	383	36	
L2CB24302H2D50H	2345	2473	49.56	50.00	30	24	256	25	
L2CB24362H2D50H	2494	2610	49.56	50.00	36	24	292	30	
L2CB24302H2D66H	2625	2757	65.81	66.25	30	24	321	33	
L2CB24362H2D66H	2796	2953	65.81	66.25	36	24	365	39	
L2CB24302H2D72H	2708	2840	72.81	73.24	30	24	338	36	
L2CB24362H2D72H	2853	2989	72.81	73.24	36	24	383	43	



**L2CB • Armoire de rangement, rangement hauteur 2 tiroirs avec 1 tablette réglable sur classeur latéral à 3 tiroirs**

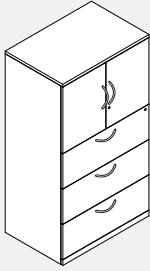

- Une serrure sur la porte de droite comprise.
- Deux serrures comprises.
- Verrou électronique offert en option en position verticale pour les tiroirs classeurs. Veuillez préciser V (vertical) et ajouter le prix courant de 231 \$.
- Verrou électronique offert en option en position horizontale pour l'armoire de rangement supérieure. Veuillez préciser HR (horizontal droit) et ajouter le prix courant de 231 \$.

PRODUIT CODE	PRIX		TAILLE (POUCES)				POIDS		VOL
	LP	W	H (LP/B)	H (W)	L	P	LB	PP	
L2CB20303H2D66H	2646	2775	65.81	66.25	30	20	337	28	
L2CB20363H2D66H	2811	2963	65.81	66.25	36	20	381	33	
L2CB20303H2D72H	2750	2879	72.81	73.25	30	20	354	30	
L2CB20363H2D72H	2915	3071	72.81	73.25	36	20	399	36	
L2CB24303H2D66H	2751	2884	65.81	66.25	30	24	337	28	
L2CB24363H2D66H	2924	3081	65.81	66.25	36	24	381	33	
L2CB24303H2D72H	2862	2994	72.81	73.25	30	24	354	30	
L2CB24363H2D72H	3034	3194	72.81	73.25	36	24	399	36	

**L2CB • Armoire de rangement, rangement hauteur 1 tiroir sur classeur latéral à 4 tiroirs**

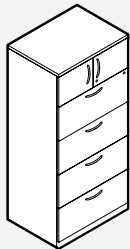

- Deux serrures comprises.
- Aucune serrure n'est offerte pour le rangement s'il est doté de poignées UB, UC ou RN.
- Verrou électronique offert en option en position verticale pour les tiroirs classeurs. Veuillez préciser V (vertical) et ajouter le prix courant de 231 \$.
- Verrou électronique offert en option en position horizontale pour l'armoire de rangement supérieure. Veuillez préciser HR (horizontal droit) et ajouter le prix courant de 231 \$.

PRODUIT CODE	PRIX		TAILLE (POUCES)				POIDS		VOL
	LP	W	H (LP/B)	H (W)	L	P	LB	PP	
L2CB20304H2D66H	3046	3199	65.81	66.25	30	20	343	28	
L2CB20364H2D66H	3285	3445	65.81	66.25	36	20	387	33	
L2CB20304H2D72H	3126	3260	72.81	73.24	30	20	360	30	
L2CB20364H2D72H	3319	3476	72.81	73.24	36	20	405	36	
L2CB24304H2D66H	3168	3328	65.81	66.25	30	24	278	33	
L2CB24364H2D66H	3417	3583	65.81	66.25	36	24	314	39	
L2CB24304H2D72H	3251	3390	72.81	73.24	30	24	343	36	
L2CB24364H2D72H	3448	3615	72.81	73.24	36	24	387	43	

**L2CB • Armoire de rangement, bibliothèque sans portes avec 2 tablettes réglables sur rangement à 2 portes**

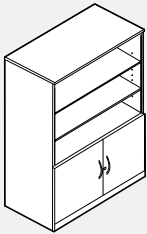

- L'armoire de 50 po H comprend une tablette réglable.
- Les armoires de 66 po H et de 72 po H comprennent deux tablettes réglables.
- Une serrure comprise.
- Verrou électronique offert en option en position horizontale. Veuillez préciser HR (horizontal droit) et ajouter le prix courant de 231 \$.

PRODUIT CODE	PRIX		TAILLE (POUCES)				POIDS		VOL
	LP	W	H (LP/B)	H (W)	L	P	LB	PP	
L2CB20302D050H	1456	1649	49.56	50.00	30	20	212	21	
L2CB20362D050H	1554	1826	49.56	50.00	36	20	248	25	
L2CB20302D066H	1633	1878	65.81	66.25	30	20	277	28	
L2CB20362D066H	2002	2130	65.81	66.25	36	20	321	33	
L2CB20302D072H	1687	1955	72.81	73.24	30	20	294	30	
L2CB20362D072H	1840	2209	72.81	73.24	36	20	339	36	
L2CB24302D050H	1527	1731	49.56	50.00	30	24	212	25	
L2CB24362D050H	1633	1918	49.56	50.00	36	24	248	30	
L2CB24302D066H	1714	1972	65.81	66.25	30	24	277	33	
L2CB24362D066H	1849	2236	65.81	66.25	36	24	321	39	
L2CB24302D072H	1772	2050	72.81	73.24	30	24	294	36	
L2CB24362D072H	1930	2322	72.81	73.24	36	24	339	43	

**L2CB • Armoire de rangement, bibliothèque sans portes avec 2 tablettes réglables sur classeur latéral à 2 tiroirs**

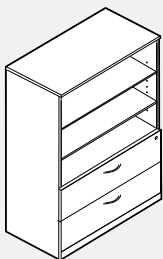

- L'armoire de 50 po H comprend une tablette réglable.
- Les armoires de 66 po H et de 72 po H comprennent deux tablettes réglables.
- Une serrure comprise.
- Verrou électronique offert en option en position verticale. Veuillez préciser V (vertical) et ajouter le prix courant de 231 \$.

PRODUIT CODE	PRIX		TAILLE (POUCES)				POIDS		VOL
	LP	W	H (LP/B)	H (W)	L	P	LB	PP	
L2CB20302H050H	1757	1888	49.56	50.00	30	20	226	21	
L2CB20362H050H	1845	1983	49.56	50.00	36	20	261	25	
L2CB20302H066H	1935	2063	65.81	66.25	30	20	290	28	
L2CB20362H066H	2092	2176	65.81	66.25	36	20	334	33	
L2CB20302H072H	2014	2049	72.81	73.24	30	20	307	30	
L2CB20362H072H	2148	2230	72.81	73.24	36	20	352	36	
L2CB24302H050H	1843	1982	49.56	50.00	30	24	226	25	
L2CB24362H050H	1935	2083	49.56	50.00	36	24	261	30	
L2CB24302H066H	2032	2166	65.81	66.25	30	24	290	33	
L2CB24362H066H	2197	2286	65.81	66.25	36	24	334	39	
L2CB24302H072H	2114	2152	72.81	73.24	30	24	307	36	
L2CB24362H072H	2256	2341	72.81	73.24	36	24	352	43	

**L2CBA • Armoire de rangement, 2 portes, 4 tablettes réglables**

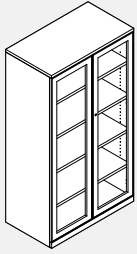

- Une serrure comprise.
- Le cadre des portes est en aluminium anodisé.
- Le panneau des portes est en acrylique givré.
- Les portes sont de série sans poignées.
- Le verrou électronique n'est pas disponible pour les portes en verre à cadre d'aluminium.

PRODUIT CODE	PRIX		TAILLE (POUCES)				POIDS		VOL P <sup>3</sup>
	LP	W	H (LP/B)	H (W)	L	P	LB		
L2CBA20302D50H	2672	2813	49.56	50.00	30	20	235	21	
L2CBA20362D50H	2893	3062	49.56	50.00	36	20	281	25	
L2CBA20302D66H	3122	3260	65.81	66.25	30	20	300	28	
L2CBA20362D66H	3395	3558	65.81	66.25	36	20	344	33	
L2CBA20302D72H	3278	3417	72.81	73.25	30	20	317	30	
L2CBA20362D72H	3565	3726	72.81	73.25	36	20	362	36	
L2CBA24302D50H	2743	2891	49.56	50.00	30	24	235	21	
L2CBA24362D50H	2968	3138	49.56	50.00	36	24	281	25	
L2CBA24302D66H	3199	3346	65.81	66.25	30	24	300	28	
L2CBA24362D66H	3479	3647	65.81	66.25	36	24	344	33	
L2CBA24302D72H	3361	3502	72.81	73.25	30	24	317	30	
L2CBA24362D72H	3652	3821	72.81	73.25	36	24	362	36	

**L2CBA • Armoire de rangement, 2 portes, tringle, 1 tablette réglable**

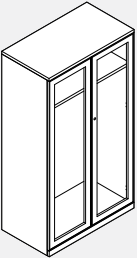

- Une serrure comprise.
- Le cadre des portes est en aluminium anodisé.
- Le panneau des portes est en acrylique givré.
- Les portes sont de série sans poignées.
- Le verrou électronique n'est pas disponible pour les portes en verre à cadre d'aluminium.

PRODUIT CODE	PRIX		TAILLE (POUCES)				POIDS		VOL P <sup>3</sup>
	LP	W	H (LP/B)	H (W)	L	P	LB		
L2CBA20302DCS50H	2526	2657	49.56	50.00	30	20	195	21	
L2CBA20362DCS50H	2710	2870	49.56	50.00	36	20	221	25	
L2CBA20302DCS66H	2890	3055	65.81	66.25	30	20	239	28	
L2CBA20362DCS66H	3106	3269	65.81	66.25	36	20	271	33	
L2CBA20302DCS72H	3047	3318	72.81	73.25	30	20	255	30	
L2CBA20362DCS72H	3283	3442	72.81	73.25	36	20	288	36	
L2CBA24302DCS50H	2589	2725	49.56	50.00	30	24	195	21	
L2CBA24362DCS50H	2777	2944	49.56	50.00	36	24	221	25	
L2CBA24302DCS66H	2958	3133	65.81	66.25	30	24	239	28	
L2CBA24362DCS66H	3180	3349	65.81	66.25	36	24	271	33	
L2CBA24302DCS72H	3122	3397	72.81	73.25	30	24	255	30	
L2CBA24362DCS72H	3356	3525	72.81	73.25	36	24	288	36	

**L2CBA • Armoire de rangement, rangement hauteur 3 tiroirs avec 2 tablettes réglables sur classer latéral à 2 tiroirs**

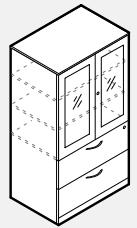

- Armoire 2H2P
- Une serrure sur la porte de droite comprise.
- Une serrure est installée sur le tiroir supérieur.
- Le cadre des portes est en aluminium anodisé.
- Le panneau des portes est en acrylique givré.
- Les portes sont de série sans poignées.
- Deux serrures comprises.
- Verrou électronique offert en option en position verticale. Veuillez préciser V (vertical) et ajouter le prix courant de 231 \$.
- Le verrou électronique n'est pas disponible pour les portes en verre à cadre d'aluminium.

PRODUIT CODE	PRIX		TAILLE (POUCES)				POIDS		VOL P <sup>3</sup>
	LP	W	H (LP/B)	H (W)	L	P	LB		
L2CBA20302H2D50H	2822	2948	49.56	50.00	30	20	233	19	
L2CBA20362H2D50H	3013	3129	49.56	50.00	36	20	265	22	
L2CBA20302H2D66H	3303	3430	65.81	66.25	30	20	292	25	
L2CBA20362H2D66H	3547	3696	65.81	66.25	36	20	332	29	
L2CBA20302H2D72H	3460	3589	72.81	73.25	30	20	307	27	
L2CBA20362H2D72H	3693	3821	72.81	73.25	36	20	348	32	
L2CBA24302H2D50H	2911	3041	49.56	50.00	30	24	233	22	
L2CBA24362H2D50H	3108	3226	49.56	50.00	36	24	265	27	
L2CBA24302H2D66H	3406	3536	65.81	66.25	30	24	292	29	
L2CBA24362H2D66H	3652	3809	65.81	66.25	36	24	332	35	
L2CBA24302H2D72H	3565	3697	72.81	73.25	30	24	307	32	
L2CBA24362H2D72H	3800	3936	72.81	73.25	36	24	348	38	

**L2CBA • Armoire de rangement, rangement hauteur 2 tiroirs avec 1 tablette réglable sur classer latéral à 3 tiroirs**

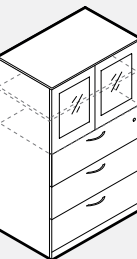

- Armoire 2H2P
- Une serrure sur la porte de droite comprise.
- Une serrure est installée sur le tiroir supérieur.
- Le cadre des portes est en aluminium anodisé.
- Le panneau des portes est en acrylique givré.
- Les portes sont de série sans poignées.
- Deux serrures comprises.
- Verrou électronique offert en option en position verticale. Veuillez préciser V (vertical) et ajouter le prix courant de 231 \$.
- Le verrou électronique n'est pas disponible pour les portes en verre à cadre d'aluminium.

PRODUIT CODE	PRIX		TAILLE (POUCES)				POIDS		VOL P <sup>3</sup>
	LP	W	H (LP/B)	H (W)	L	P	LB		
L2CBA20303H2D66H	3255	3384	65.81	66.25	30	20	337	28	
L2CBA20363H2D66H	3478	3629	65.81	66.25	36	20	381	33	
L2CBA20303H2D72H	3441	3567	72.81	73.25	30	20	354	30	
L2CBA20363H2D72H	3671	3827	72.81	73.25	36	20	399	36	
L2CBA24303H2D66H	3361	3494	65.81	66.25	30	24	337	28	
L2CBA24363H2D66H	3590	3748	65.81	66.25	36	24	381	33	
L2CBA24303H2D72H	3549	3682	72.81	73.25	30	24	354	30	
L2CBA24363H2D72H	3788	3953	72.81	73.25	36	24	399	36	

**L2CBA • Armoire de rangement, rangement à 2 portes en alu sur classeur latéral à 4 tiroirs**

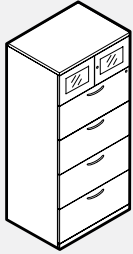

- Une serrure sur la porte de droite comprise.
- Une serrure est installée sur le tiroir supérieur.
- Le cadre des portes est en aluminium anodisé.
- Le panneau des portes est en acrylique givré.
- Les portes sont de série sans poignées.
- Deux serrures comprises.
- Verrou électronique offert en option en position verticale. Veuillez préciser V (vertical) et ajouter le prix courant de 231 \$.
- Le verrou électronique n'est pas disponible pour les portes en verre à cadre d'aluminium.

PRODUIT CODE	PRIX		TAILLE (POUCES)				POIDS		VOL PI <sup>3</sup>
	LP	W	H (LP/B)	H (W)	L	P	LB		
L2CBA20304H2D66H	3463	3617	65.81	66.25	30	20	343	28	
L2CBA20364H2D66H	3807	3968	65.81	66.25	36	20	387	33	
L2CBA20304H2D72H	3630	3765	72.81	73.25	30	20	360	30	
L2CBA20364H2D72H	3868	4026	72.81	73.25	36	20	345	36	
L2CBA24304H2D66H	3586	3746	65.81	66.25	30	24	343	28	
L2CBA24364H2D66H	3939	4105	65.81	66.25	36	24	387	33	
L2CBA24304H2D72H	3758	3896	72.81	73.25	30	24	360	30	
L2CBA24364H2D72H	3999	4167	72.81	73.25	36	24	345	36	

**L2HH • Étagère, portes à charnières**

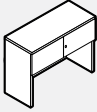

Modules de 30 po - 42 po

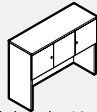

Modules de 48 po

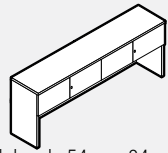

Modules de 54 po - 84 po

- Les modules de 30 po - 42 po comportent une serrure.
- Les modules de 48 po - 84 po comportent deux serrures.
- Verrou électronique offert en option en position horizontale. Veuillez préciser HR (horizontal droit) et ajouter le prix courant de 231 \$.
- Les bahuts d'une longueur de 48 po ou plus doivent être munis de deux verrous électroniques.

PRODUIT CODE	PRIX		TAILLE (POUCES)				POIDS		VOL PI <sup>3</sup>
	LP	W	H (LP/B)	H (W)	L	P	LB		
L2HH30H36	877	983	36.81	37.25	30	16	138	17	
L2HH36H36	926	1045	36.81	37.25	36	16	145	18	
L2HH42H36	1003	1153	36.81	37.25	42	16	163	19	
L2HH48H36	1267	1422	36.81	37.25	48	16	180	22	
L2HH54H36	1500	1656	36.81	37.25	54	16	208	26	
L2HH60H36	1533	1726	36.81	37.25	60	16	216	29	
L2HH66H36	1615	1832	36.81	37.25	66	16	233	30	
L2HH72H36	1658	1891	36.81	37.25	72	16	251	32	
L2HH78H36	1753	2048	36.81	37.25	78	16	264	46	
L2HH84H36	1804	2072	36.81	37.25	84	16	277	50	
L2HH30H43	942	1038	43.81	44.25	30	16	158	19	
L2HH36H43	973	1094	43.81	44.25	36	16	166	20	
L2HH42H43	1074	1233	43.81	44.25	42	16	175	22	
L2HH48H43	1325	1475	43.81	44.25	48	16	191	24	
L2HH54H43	1540	1719	43.81	44.25	54	16	209	31	
L2HH60H43	1594	1788	43.81	44.25	60	16	227	32	
L2HH66H43	1681	1898	43.81	44.25	66	16	249	33	
L2HH72H43	1759	1994	43.81	44.25	72	16	259	36	
L2HH78H43	1826	2118	43.81	44.25	78	16	272	48	
L2HH84H43	1874	2152	43.81	44.25	84	16	285	53	

**L2HH-A • Étagère, portes à charnières en alu**

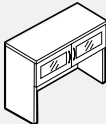

Modules de 30 po - 42 po

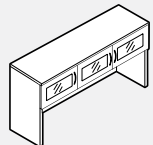

Modules de 48 po

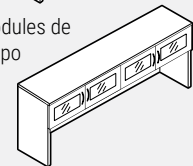

Modules de 54 po - 84 po

- Les modules de 30 po - 42 po comportent une serrure.
- Les modules de 48 po - 84 po comportent deux serrures.
- Le cadre des portes est en aluminium anodisé.
- Le panneau des portes est en acrylique givré.
- Les portes sont de série sans poignées.
- Le verrou électronique n'est pas disponible pour les portes en verre à cadre d'aluminium.

PRODUIT CODE	PRIX		TAILLE (POUCES)				POIDS		VOL PI <sup>3</sup>
	LP	W	H (LP)	H (W)	L	P	LB		
L2HH30H36A	1392	1495	36.81	37.25	30	16	138	17	
L2HH36H36A	1473	1592	36.81	37.25	36	16	145	18	
L2HH42H36A	1568	1684	36.81	37.25	42	16	163	19	
L2HH48H36A	2057	2209	36.81	37.25	48	16	180	22	
L2HH54H36A	2505	2664	36.81	37.25	54	16	208	26	
L2HH60H36A	2571	2765	36.81	37.25	60	16	216	29	
L2HH66H36A	2665	2692	36.81	37.25	66	16	233	30	
L2HH72H36A	2735	2967	36.81	37.25	72	16	251	32	
L2HH78H36A	2831	3126	36.81	37.25	78	16	264	46	
L2HH84H36A	2911	3194	36.81	37.25	84	16	277	50	
L2HH30H43A	1457	1554	43.81	44.25	30	16	158	19	
L2HH36H43A	1524	1642	43.81	44.25	36	16	166	20	
L2HH42H43A	1639	1800	43.81	44.25	42	16	175	22	
L2HH48H43A	2114	2264	43.81	44.25	48	16	191	24	
L2HH54H43A	2565	2725	43.81	44.25	54	16	209	31	
L2HH60H43A	2633	2829	43.81	44.25	60	16	227	32	
L2HH66H43A	2731	2852	43.81	44.25	66	16	249	33	
L2HH72H43A	2843	3079	43.81	44.25	72	16	259	36	
L2HH78H43A	2904	3195	43.81	44.25	78	16	272	48	
L2HH84H43A	2987	3262	43.81	44.25	84	16	285	53	

**L2HO • Étagère sans portes**

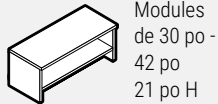

Modules de 30 po - 42 po - 21 po H

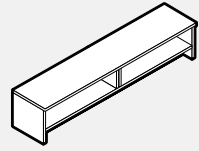

Modules de 54 po - 84 po - 21 po H

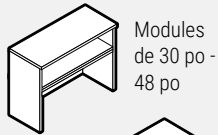

Modules de 30 po - 48 po

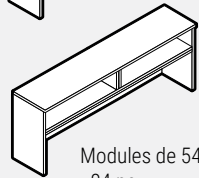

Modules de 54 po - 84 po

PRODUIT CODE	PRIX LP	W	TAILLE(POUCES)				POIDS		VOL PP
			H(LP)	H(W)	L	P	LB	PP	
L2HO30H21	486	596	20.56	21	30	16	73	11	
L2HO36H21	534	623	20.56	21	36	16	81	13	
L2HO42H21	592	749	20.56	21	42	16	96	15	
L2HO48H21	658	823	20.56	21	48	16	100	18	
L2HO54H21	792	959	20.56	21	54	16	124	20	
L2HO60H21	820	1027	20.56	21	60	16	134	22	
L2HO66H21	874	1107	20.56	21	66	16	144	24	
L2HO72H21	908	1156	20.56	21	72	16	152	26	
L2HO78H21	960	1205	20.56	21	78	16	161	29	
L2HO84H21	1006	1300	20.56	21	84	16	169	31	
L2HO30H36	593	701	36.81	37.25	30	16	91	18	
L2HO36H36	645	774	36.81	37.25	36	16	109	19	
L2HO42H36	712	867	36.81	37.25	42	16	127	22	
L2HO48H36	823	985	36.81	37.25	48	16	131	24	
L2HO54H36	930	1096	36.81	37.25	54	16	145	29	
L2HO60H36	963	1171	36.81	37.25	60	16	138	31	
L2HO66H36	1026	1262	36.81	37.25	66	16	142	33	
L2HO72H36	1072	1323	36.81	37.25	72	16	149	36	
L2HO78H36	1129	1441	36.81	37.25	78	16	154	46	
L2HO84H36	1188	1474	36.81	37.25	84	16	158	50	
L2HO30H43	661	701	43.81	44.25	30	16	99	22	
L2HO36H43	697	774	43.81	44.25	36	16	108	26	
L2HO42H43	825	867	43.81	44.25	42	16	122	31	
L2HO48H43	880	985	43.81	44.25	48	16	127	35	
L2HO54H43	1001	1096	43.81	44.25	54	16	151	40	
L2HO60H43	1095	1171	43.81	44.25	60	16	161	44	
L2HO66H43	1160	1262	43.81	44.25	66	16	171	48	
L2HO72H43	1245	1323	43.81	44.25	72	16	178	53	
L2HO78H43	1270	1441	43.81	44.25	78	16	187	57	
L2HO84H43	1332	1474	43.81	44.25	84	16	196	62	

**L2HF • Étagère avec porte escamotable**

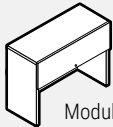

Modules de 30 po - 48 po

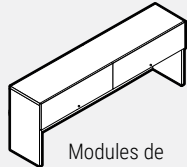

Modules de 54 po - 84 po

- Les modules de 30 po - 48 po comportent une serrure.
- Les modules de 54 po - 84 po comportent deux serrures.
- Verrou électronique offert en option en position horizontale. Veuillez préciser HR (horizontal droit) et ajouter le prix courant de 231 \$.
- Les bahuts d'une longueur de 48 po ou plus doivent être munis de deux verrous électroniques.

PRODUIT CODE	PRIX LP	W	TAILLE(POUCES)				POIDS		VOL PP
			H(LP)	H(W)	L	P	LB	PP	
L2HF30H36	883	917	36.81	37.25	30	16	142	18	
L2HF36H36	941	977	36.81	37.25	36	16	146	19	
L2HF42H36	1012	1053	36.81	37.25	42	16	158	22	
L2HF48H36	1018	1060	36.81	37.25	48	16	180	24	
L2HF54H36	1527	1587	36.81	37.25	54	16	182	29	
L2HF60H36	1620	1686	36.81	37.25	60	16	220	31	
L2HF66H36	1696	1764	36.81	37.25	66	16	253	33	
L2HF72H36	1747	1817	36.81	37.25	72	16	259	36	
L2HF78H36	1827	1900	36.81	37.25	78	16	264	46	
L2HF84H36	1894	1970	36.81	37.25	84	16	275	50	
L2HF30H43	971	1007	43.81	44.25	30	16	150	22	
L2HF36H43	976	1018	43.81	44.25	36	16	154	26	
L2HF42H43	1052	1092	43.81	44.25	42	16	166	31	
L2HF48H43	1126	1170	43.81	44.25	48	16	188	35	
L2HF54H43	1543	1606	43.81	44.25	54	16	194	40	
L2HF60H43	1668	1735	43.81	44.25	60	16	232	44	
L2HF66H43	1753	1825	43.81	44.25	66	16	265	48	
L2HF72H43	1801	1870	43.81	44.25	72	16	271	53	
L2HF78H43	1934	2015	43.81	44.25	78	16	276	57	
L2HF84H43	2006	2087	43.81	44.25	84	16	287	62	

**L2HHP • Étagère, portes à charnières en mélamine, pigeonnier**

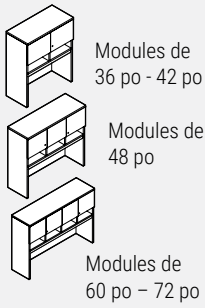

- Préciser le modèle LTB21xx pour un tableau punaisable.
- Les modules de 36 po - 42 po comportent une serrure.
- Les modules de 48 po - 72 po comportent deux serrures.
- Verrou électronique offert en option en position horizontale. Veuillez préciser HR (horizontal droit) ou HL (horizontal gauche) pour le module d'une largeur de 48 po et ajouter le prix courant de 231 \$.
- Les bahuts d'une longueur de 48 po ou plus doivent être munis de deux verrous électroniques.

PRODUIT CODE	PRIX		TAILLE (POUCES)				POIDS		VOL PI <sup>3</sup>
	LP	W	H(LP)	H(W)	L	P	LB		
L2HHP36	1125	1239	43.81	44.25	36	16	145	17	
L2HHP42	1194	1328	43.81	44.25	42	16	163	19	
L2HHP48	1608	1766	43.81	44.25	48	16	180	22	
L2HHP60	1947	2130	43.81	44.25	60	16	216	26	
L2HHP66	2007	2234	43.81	44.25	66	16	233	30	
L2HHP72	2091	2322	43.81	44.25	72	16	251	32	

**L2HHP-A • Étagère, portes à charnières en alu, pigeonnier**

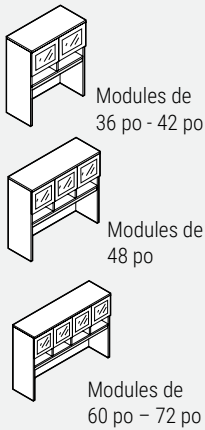

- Préciser le modèle LTB21xx pour un tableau punaisable.
- Les modules de 36 po - 42 po comportent une serrure.
- Les modules de 48 po - 72 po comportent deux serrures.
- Le cadre des portes est en aluminium anodisé.
- Le panneau des portes est en acrylique givré.
- Les portes sont de série sans poignées.
- Le verrou électronique n'est pas disponible pour les portes en verre à cadre d'aluminium.

PRODUIT CODE	PRIX		TAILLE (POUCES)				POIDS		VOL PI <sup>3</sup>
	LP	W	H(LP)	H(W)	L	P	LB		
L2HHP36A	1577	1695	43.81	37.25	36	16.8	132	15	
L2HHP42A	1720	1857	43.81	37.25	42	16.8	148	17	
L2HHP48A	2306	2463	43.81	37.25	48	16.8	164	20	
L2HHP60A	2851	3037	43.81	37.25	60	16.8	196	24	
L2HHP66A	2950	3177	43.81	37.25	66	16.8	212	27	
L2HHP72A	3072	3303	43.81	37.25	72	16.8	228	29	

**L2HSD • Étagère, portes coulissantes en mélamine**

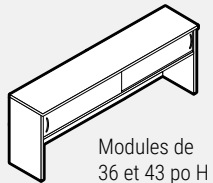
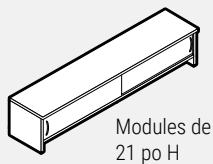

- Une serrure comprise.

PRODUIT CODE	PRIX		TAILLE (POUCES)				POIDS		VOL PI <sup>3</sup>
	LP	W	H(LP)	H(W)	L	P	LB		
L2HSD48H21	1094	1262	20.56	21	48	16	122	18	
L2HSD54H21	1200	1389	20.56	21	54	16	146	20	
L2HSD60H21	1241	1451	20.56	21	60	16	156	22	
L2HSD66H21	1324	1554	20.56	21	66	16	166	24	
L2HSD72H21	1362	1586	20.56	21	72	16	174	26	
L2HSD78H21	1429	1721	20.56	21	78	16	183	29	
L2HSD84H21	1471	1759	20.56	21	84	16	191	31	
L2HSD48H36	1355	1529	36.81	37.25	48	16	141	24	
L2HSD54H36	1498	1670	36.81	37.25	54	16	165	29	
L2HSD60H36	1533	1748	36.81	37.25	60	16	175	31	
L2HSD66H36	1626	1867	36.81	37.25	66	16	185	33	
L2HSD72H36	1668	1906	36.81	37.25	72	16	193	36	
L2HSD78H36	1757	2087	36.81	37.25	78	16	201	46	
L2HSD84H36	1797	2117	36.81	37.25	84	16	210	50	
L2HSD48H43	1436	1609	43.81	44.25	48	16	149	35	
L2HSD54H43	1586	1751	43.81	44.25	54	16	173	40	
L2HSD60H43	1628	1843	43.81	44.25	60	16	183	44	
L2HSD66H43	1722	1962	43.81	44.25	66	16	193	48	
L2HSD72H43	1816	2057	43.81	44.25	72	16	200	53	
L2HSD78H43	1866	2191	43.81	44.25	78	16	209	57	
L2HSD84H43	1925	2223	43.81	44.25	84	16	218	62	



**L2DSH • Étagère à deux faces, verre trempé givré**

- Une serrure comprise.
- Les portes sont en verre trempé givré.

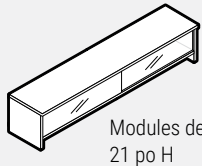

Modules de 21 po H

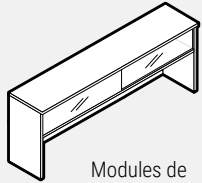

Modules de 36 et 43 po H

PRODUIT CODE	PRIX LP	W	TAILLE (POUCES)			L	P	POIDS LB	VOL PI³
			H (LP)	H (W)					
L2HGSD48H21	2349	2525	20.56	21		48	16	139	18
L2HGSD54H21	2476	2671	20.56	21		54	16	163	20
L2HGSD60H21	2526	2740	20.56	21		60	16	184	22
L2HGSD66H21	2619	2862	20.56	21		66	16	194	24
L2HGSD72H21	2680	2936	20.56	21		72	16	201	26
L2HGSD78H21	2779	3081	20.56	21		78	16	210	29
L2HGSD84H21	2847	3147	20.56	21		84	16	219	31
L2HGSD48H36	2497	2671	36.81	37.25		48	16	157	24
L2HGSD54H36	2653	2825	36.81	37.25		54	16	182	29
L2HGSD60H36	2692	2907	36.81	37.25		60	16	202	31
L2HGSD66H36	2795	3037	36.81	37.25		66	16	212	33
L2HGSD72H36	2862	3142	36.81	37.25		72	16	220	36
L2HGSD78H36	2977	3300	36.81	37.25		78	16	229	46
L2HGSD84H36	3055	3354	36.81	37.25		84	16	238	50
L2HGSD48H43	2555	2803	43.81	44.25		48	16	165	35
L2HGSD54H43	2692	2961	43.81	44.25		54	16	189	40
L2HGSD60H43	2755	3046	43.81	44.25		60	16	210	44
L2HGSD66H43	2862	3142	43.81	44.25		66	16	220	48
L2HGSD72H43	2936	3288	43.81	44.25		72	16	228	53
L2HGSD78H43	3049	3428	43.81	44.25		78	16	237	57
L2HGSD84H43	3133	3505	43.81	44.25		84	16	245	62

**L2DSH • Bahut double face avec portes stratifiées**

- Deux serrures comprises.

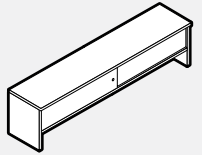

PRODUIT CODE	PRIX LP	W	TAILLE (POUCES)			L	P	POIDS LB	VOL PI³
			H (LP)	H (W)					
L2DSH60H21	1306	1516	20.56	21		60	16	156	22
L2DSH66H21	1391	1622	20.56	21		66	16	166	24
L2DSH72H21	1434	1633	20.56	21		72	16	201	26
L2DSH78H21	1508	1800	20.56	21		78	16	210	29
L2DSH84H21	1554	1840	20.56	21		84	16	219	31

**LTB27 • Tableau punaisable pour étagères régulières de 43,813 po H**

- Offre une surface punaisable pour afficher des notes et autres effets.
- Velcro nécessaires à l'installation compris.
- La hauteur hors tout du tableau est inférieure de 3 po à celle de l'étagère.

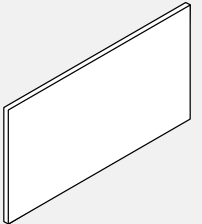

PRODUIT CODE	PRIX		TAILLE (POUCES)			L	P	POIDS LB	VOL PI³
	GR1	GR2	H	L	P				
LTB2727	307	324	27	27	1	7	0.46		
LTB2733	333	354	27	33	1	7	0.57		
LTB2739	363	389	27	39	1	7	0.67		
LTB2745	411	441	27	45	1	8	0.78		
LTB2751	473	501	27	51	1	8	0.88		
LTB2757	527	555	27	57	1	9	0.98		
LTB2763	581	610	27	63	1	9	1.09		
LTB2769	639	672	27	69	1	10	1.19		
LTB2775	717	752	27	75	1	10	1.30		
LTB2781	800	835	27	81	1	11	1.40		

**LTB21 • Tableau punaisable pour étagères régulières de 36,813 po H**

- Offre une surface punaisable pour afficher des notes et autres effets.
- Velcro nécessaires à l'installation compris.
- La hauteur hors tout du tableau est inférieure de 3 po à celle de l'étagère.

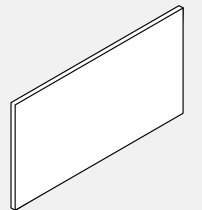

PRODUIT CODE	PRIX		TAILLE (POUCES)			L	P	POIDS LB	VOL PI³
	GR1	GR2	H	L	P				
LTB2127	240	260	21	27	1	4	0.38		
LTB2133	261	281	21	33	1	4	0.42		
LTB2139	283	312	21	39	1	4	0.49		
LTB2145	323	351	21	45	1	5	0.56		
LTB2151	370	383	21	51	1	5	0.63		
LTB2157	411	441	21	57	1	6	0.69		
LTB2163	455	488	21	63	1	6	0.76		
LTB2169	501	528	21	69	1	7	0.83		
LTB2175	561	589	21	75	1	7	0.89		
LTB2181	626	655	21	81	1	8	0.96		



**L2HC • Bibliothèque de coin à devant courbe**

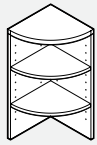

- Le module est expédié démonté.

PRODUIT CODE	PRIX LP	W	TAILLE (POUCES)				L	P	POIDS LB	VOL PI <sup>3</sup>
			H (LP)	H (W)	L	P				
L2HC1637	636	733	36.81	37.25	16.87	16.87	57	7		
L2HC1644	676	775	43.81	44.25	16.87	16.87	63	8		

**L2HBK • Étagère bibliothèque sans portes**

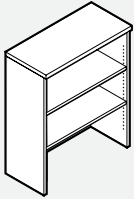

- Le module est expédié démonté.

PRODUIT CODE	PRIX LP	W	TAILLE (POUCES)				L	P	POIDS LB	VOL PI <sup>3</sup>
			H (LP)	H (W)	L	P				
L2HBK303	746	870	36.81	37.25	30	16.875	109	12		
L2HBK363	805	956	43.81	44.25	36	16.875	123	14		
L2HBK304	817	942	36.81	37.25	30	16.875	119	13		
L2HBK364	862	1011	43.81	44.25	36	16.875	135	17		

**L2WHO • Rangement mural sans portes**

Modules de 30 po - 48 po

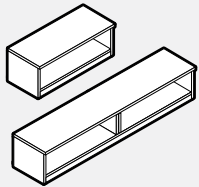

Modules de 54 po - 72 po

PRODUIT CODE	PRIX LP	W	TAILLE (POUCES)				L	P	POIDS LB	VOL PI <sup>3</sup>
			H (LP/B)	H (W)	L	P				
L2WHO30	536	636	16.75	17.18	30	16	69	7		
L2WHO36	570	717	16.75	17.18	36	16	78	8		
L2WHO42	658	800	16.75	17.18	42	16	87	9		
L2WHO48	698	856	16.75	17.18	48	16	97	10		
L2WHO54	755	952	16.75	17.18	54	16	106	11		
L2WHO60	942	1063	16.75	17.18	60	16	117	12		
L2WHO66	988	1096	16.75	17.18	66	16	125	13		
L2WHO72	1033	1205	16.75	17.18	72	16	139	14		

**L2WHH • Rangement mural, portes à charnières**

Modules de 30 po - 42 po

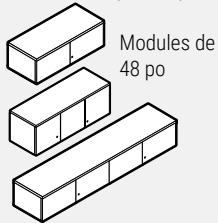

Modules de 54 po - 72 po

- Les modules de 30 po - 42 po comportent une serrure.
- Les modules de 48 po - 72 po comportent deux serrures.
- Verrou électronique offert en option en position horizontale. Veuillez préciser HR (horizontal droit) ou HL (horizontal gauche) et ajouter le prix courant de 231 \$.
- Les étagères d'une longueur de 48 po ou plus doivent être munies de deux verrous électroniques.

PRODUIT CODE	PRIX LP	W	TAILLE (POUCES)				L	P	POIDS LB	VOL PI <sup>3</sup>
			H (LP/B)	H (W)	L	P				
L2WHH30	722	800	16.75	17.18	30	16	120	7		
L2WHH36	775	867	16.75	17.18	36	16	139	8		
L2WHH42	846	960	16.75	17.18	42	16	143	9		
L2WHH48	1060	1182	16.75	17.18	48	16	145	10		
L2WHH54	1257	1395	16.75	17.18	54	16	155	11		
L2WHH60	1300	1409	16.75	17.18	60	16	165	12		
L2WHH66	1360	1487	16.75	17.18	66	16	175	13		
L2WHH72	1417	1606	16.75	17.18	72	16	187	14		

**L2WHF • Rangement mural, porte escamotable**

Modules de 30 po - 48 po

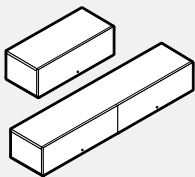

Modules de 54 po - 72 po

- Les modules de 30 po - 48 po comportent une serrure.
- Les modules de 54 po - 72 po comportent deux serrures.
- Verrou électronique offert en option en position horizontale. Veuillez préciser HR (horizontal droit) ou HL (horizontal gauche) et ajouter le prix courant de 231 \$.
- Les étagères d'une longueur de 54 po ou plus doivent être munies de deux verrous électroniques.

PRODUIT CODE	PRIX LP	W	TAILLE (POUCES)				L	P	POIDS LB	VOL PI <sup>3</sup>
			H (LP/B)	H (W)	L	P				
L2WHF30	805		17.63	17.63	30	16	94	7		
L2WHF36	854		17.63	17.63	36	16	103	8		
L2WHF42	930		17.63	17.63	42	16	113	9		
L2WHF48	976		17.63	17.63	48	16	123	10		
L2WHF54	1441		17.63	17.63	54	16	130	11		
L2WHF60	1484		17.63	17.63	60	16	141	12		
L2WHF66	1573		17.63	17.63	66	16	151	13		
L2WHF72	1613		17.63	17.63	72	16	163	14		

**L2WHH • Rangement mural, portes en alu**

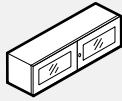

Modules de 30 po - 42 po

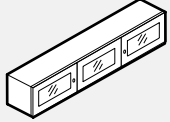

Modules de 48 po

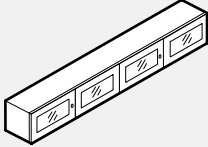

Modules de 54 po - 72 po

- Les modules de 30 po - 42 po comportent une serrure.
- Les modules de 48 po - 72 po comportent deux serrures.
- Le cadre des portes est en aluminium anodisé.
- Le panneau des portes est en acrylique givré.
- Les portes sont de série sans poignées.
- Le rail pour montage mural est compris.
- Le verrou électronique n'est pas disponible pour les portes en verre à cadre d'aluminium.

PRODUIT CODE	PRIX		TAILLE (POUCES)				POIDS		VOL PP <sup>3</sup>
	LP	W	H (LP/B)	H (W)	L	P	LB		
L2WHH30A	1201	1278	16.75	17.19	30	16	109	6	
L2WHH36A	1296	1389	16.75	17.19	36	16	126	7	
L2WHH42A	1407	1524	16.75	17.19	42	16	130	8	
L2WHH48A	1800	1923	16.75	17.19	48	16	132	9	
L2WHH54A	2173	2313	16.75	17.19	54	16	141	10	
L2WHH60A	2259	2369	16.75	17.19	60	16	150	11	
L2WHH66A	2347	2473	16.75	17.19	66	16	159	12	
L2WHH72A	2461	2647	16.75	17.19	72	16	170	13	

**L2WSD • Rangement mural, portes coulissantes en mélamine**

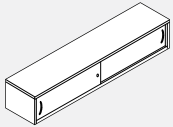

- Le rail pour montage mural est compris.
- Une serrure comprise.

PRODUIT CODE	PRIX		TAILLE (POUCES)				POIDS		VOL PP <sup>3</sup>
	LP	W	H (LP/B)	H (W)	L	P	LB		
L2WSD36	1055	1186	16.75	17.19	36	16	128	7	
L2WSD42	1152	1304	16.75	17.19	42	16	130	8	
L2WSD48	1194	1348	16.75	17.19	48	16	132	9	
L2WSD54	1323	1508	16.75	17.19	54	16	141	10	
L2WSD60	1379	1585	16.75	17.19	60	16	150	11	
L2WSD66	1473	1711	16.75	17.19	66	16	159	12	
L2WSD72	1515	1769	16.75	17.19	72	16	170	13	

**L2WGSD • Rangement mural, portes coulissantes vitrées**

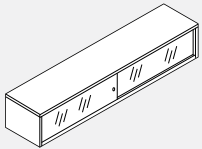

- Le rail pour montage mural est compris.
- Poignées encastrées chromées de série.
- La serrure est incluse et doit être installée au moment de la fabrication, veuillez spécifier le numéro de clé.
- Verre trempé givré

PRODUIT CODE	PRIX		TAILLE (POUCES)				POIDS		VOL PP <sup>3</sup>
	LP	W	H (LP/B)	H (W)	L	P	LB		
L2WGSD36	1959	2272	16.75	17.19	36	16	128	7	
L2WGSD42	2290	2449	16.75	17.19	42	16	130	8	
L2WGSD48	2347	2521	16.75	17.19	48	16	132	9	
L2WGSD54	2454	2647	16.75	17.19	54	16	141	10	
L2WGSD60	2519	2732	16.75	17.19	60	16	150	11	
L2WGSD66	2625	2869	16.75	17.19	66	16	159	12	
L2WGSD72	2725	2983	16.75	17.19	72	16	170	13	

**LTB20 • Tableau punaisable pour rangements muraux**

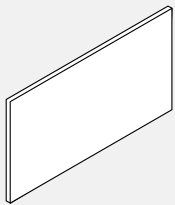

- Les rails pour montage mural (BHV01 et BHV02) doivent être commandés séparément. Se reporter à la liste de prix Boulevard.
- Offre une surface punaisable pour afficher des notes et autres effets.
- Les fixations nécessaires à l'installation sont comprises.
- Les fixations nécessaires à l'installation sont comprises.
- Tableaux d'affichage pour module mural. Les rails muraux (BHV01 et BHV02) doivent être commandés séparément.
- Pour les panneaux de plus de 60 po, veuillez inclure un BHV01 supplémentaire au centre.

PRODUIT CODE	FABRIC		TAILLE (POUCES)			POIDS LB	VOL PP <sup>3</sup>
	GR1	GR2	H	L	P		
LTB2030	240	264	19.5	30	1	4	0.38
LTB2036	261	284	19.5	36	1	4	0.42
LTB2042	283	298	19.5	42	1	4	0.49
LTB2048	323	339	19.5	48	1	5	0.56
LTB2054	370	380	19.5	54	1	5	0.63
LTB2060	411	433	19.5	60	1	6	0.69
LTB2066	455	483	19.5	66	1	6	0.76
LTB2072	501	528	19.5	72	1	7	0.83
LTB2078	561	595	19.5	78	1	7	0.89
LTB2084	626	670	19.5	84	1	8	0.96

**BHV • Adaptateur mural pour composant - Simple et double**

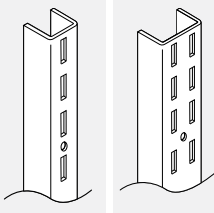

- Retient les composants du système à un mur fixe.
- Fini du cadre de panneau.
- L'adaptateur mural vertical est un profilé en U comportant une rangée verticale de fentes avec centres de 1 po.
- L'adaptateur mural pour composants doubles comporte une double rangée de fentes avec centres de 1".
- Offert en longueurs de 60" seulement.
- Procéder avec soin pour fixer les adaptateurs uniquement aux montants du mur au moyen des attaches prescrites.
- Ne comprend pas la quincaillerie de montage. La quincaillerie de montage utilisée varie en fonction du matériau dont le mur est fabriqué.
- Autrement le module pourrait s'effondrer, risquant ainsi d'entraîner des blessures corporelles.
- Vendu par paires.

PRODUIT CODE	PRIX	TAILLE/ POUCES			POIDS LB	VOLUME PP <sup>3</sup>
		H	L	P		
BHV01	102	60	0.75	0.5	4	0.009
BHV02	117	60	1.50	0.5	5	0.026

**L2PHH • Rangement à monter à une cloison Boulevard, portes en alu**

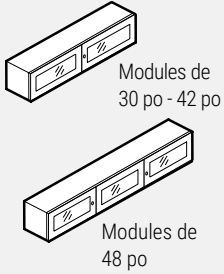

- Les modules de 30 po - 42 po comportent une serrure.
- Les modules de 48 po comportent deux serrures.
- Le cadre des portes est en aluminium anodisé.
- Le panneau des portes est en acrylique givré.
- Les portes sont de série sans poignées.
- Le verrou électronique n'est pas disponible pour les portes en verre à cadre d'aluminium.

PRODUIT CODE	PRIX		TAILLE (POUCES)				POIDS		VOL
	LP	W	H (LP/B)	H (W)	L	P	LB	PP	
L2PHH30A	1339	1473	16.75	17.19	30	14.75	111	6	
L2PHH36A	1426	1585	16.75	17.19	36	14.75	128	7	
L2PHH42A	1529	1712	16.75	17.19	42	14.75	132	8	
L2PHH48A	1906	2154	16.75	17.19	48	14.75	134	9	

**L2PSD • Rangement à monter à une cloison Boulevard, portes coulissantes en mélamine**

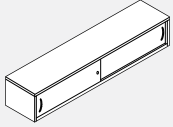

- Les ferrures nécessaires pour monter le module à la cloison sont comprises.
- Une serrure comprise.

PRODUIT CODE	PRIX		TAILLE (POUCES)				POIDS		VOL
	LP	W	H (LP/B)	H (W)	L	P	LB	PP	
L2PSD36	1112	1237	16.75	17.19	36	14.75	123	7	
L2PSD42	1188	1343	16.75	17.19	42	14.75	132	8	
L2PSD48	1214	1370	16.75	17.19	48	14.75	141	9	

**L2PGSD • Rangement à monter à une cloison Boulevard, portes coulissantes vitrées**

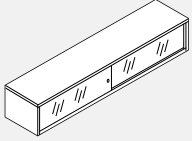

- Les ferrures nécessaires pour monter le module à la cloison sont comprises.
- Une serrure comprise.
- Poignées encastrées chromées de série.

PRODUIT CODE	PRIX		TAILLE (POUCES)				POIDS		VOL
	LP	W	H (LP/B)	H (W)	L	P	LB	PP	
L2PGSD36	2236	2363	16.75	17.19	36	14.75	123	7	
L2PGSD42	2329	2491	16.75	17.19	42	14.75	132	8	
L2PGSD48	2371	2542	16.75	17.19	48	14.75	141	9	

**L2PHO • Rangement surélevé sans portes à monter à une cloison Boulevard**

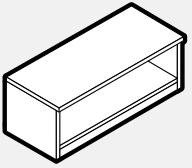

- Les ferrures nécessaires pour monter le module à la cloison sont comprises.

PRODUIT CODE	PRIX		TAILLE (POUCES)				POIDS		VOL
	LP	W	H (LP/B)	H (W)	L	P	LB	PP	
L2PHO30	557	641	16.75	17.18	30	14.75	72	7	
L2PHO36	592	723	16.75	17.18	36	14.75	80	8	
L2PHO42	608	784	16.75	17.18	42	14.75	89	9	
L2PHO48	643	852	16.75	17.18	48	14.75	99	10	

**L2PHH • Rangement surélevé à portes à charnières à monter à une cloison Boulevard**

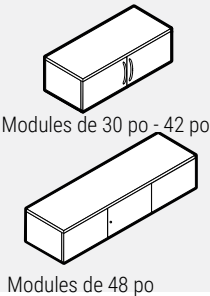

- Les ferrures nécessaires pour monter le module à la cloison sont comprises.
- Une serrure comprise.
- Verrou électronique offert en option en position horizontale. Veuillez préciser HR (horizontal droit) ou HL (horizontal gauche) et ajouter le prix courant de 231 \$.
- Les étagères d'une longueur de 48 po ou plus doivent être munies de deux verrous électroniques.

PRODUIT CODE	PRIX		TAILLE (POUCES)				POIDS		VOL
	LP	W	H (LP/B)	H (W)	L	P	LB	PP	
L2PHH30	860	994	16.75	17.18	30	14.75	122	7	
L2PHH36	905	1064	16.75	17.18	36	14.75	141	8	
L2PHH42	969	1148	16.75	17.18	42	14.75	145	9	
L2PHH48	1168	1415	16.75	17.18	48	14.75	147	10	

**L2PHF • Rangement surélevé à portes escamotable à monter à une cloison Boulevard**

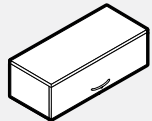

- Les ferrures nécessaires pour monter le module à la cloison sont comprises.
- Une serrure comprise.
- Verrou électronique offert en option en position horizontale. Veuillez préciser HR (horizontal droit) et ajouter le prix courant de 231 \$.

PRODUIT CODE	PRIX		TAILLE (POUCES)				POIDS		VOL
	LP	W	H (LP)	L	P	LB	PP		
L2PHF30	877		17.63	30	16	94	7		
L2PHF36	920		17.63	36	16	103	8		
L2PHF42	971		17.63	42	16	113	9		
L2PHF48	1023		17.63	48	16	123	10		

**L2SOHD • Armoire superposable hauteur 2 tiroirs, portes à charnières, tablette réglable; pour rangement hauteur 1 tiroir**

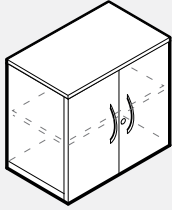

- Une serrure comprise.
- Verrou électronique offert en option en position horizontale. Veuillez préciser HR (horizontal droit) et ajouter le prix courant de 231 \$.

PRODUIT CODE	PRIX LP	W	TAILLE (POUCES)		L	P	POIDS LB	VOL PP
			H(LP)	H(W)				
<b>un porte</b>								
L2SOHDL15	645	718	29.63	29.63	15	16	95	7
L2SOHDR15	645	718	29.63	29.63	15	16	95	7
L2SOHDL18	661	734	29.63	29.63	18	16	99	9
L2SOHDR18	661	734	29.63	29.63	18	16	99	9
<b>double porte</b>								
L2SOHD30	928	1037	29.63	29.63	30	16	171	11
L2SOHD36	1034	1168	29.63	29.63	36	16	178	13

**L2SOALD • Armoire superposable hauteur 2 tiroirs, portes à charnières en alu, tablette réglable; pour rangement hauteur 1 tiroir**

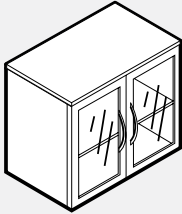

- Pas de serrure disponible pour les unités à une porte, une serrure incluse pour les unités à double porte.
- Le cadre des portes est en aluminium anodisé.
- Le panneau des portes est en acrylique givré.
- Les portes sont de série sans poignées.
- Le verrou électronique n'est pas disponible pour les portes en verre à cadre d'aluminium.

PRODUIT CODE	PRIX LP	W	TAILLE (POUCES)		L	P	POIDS LB	VOL PP
			H(LP)	H(W)				
<b>un porte</b>								
L2SOALDL15	1074	1144	29.63	29.63	15	16	88	7
L2SOALDR15	1074	1144	29.63	29.63	15	16	88	7
L2SOALDL18	1122	1194	29.63	29.63	18	16	94	9
L2SOALDR18	1122	1194	29.63	29.63	18	16	94	9
<b>double porte</b>								
L2SOALD30	1817	1928	29.63	29.63	30	16	164	11
L2SOALD36	1970	2099	29.63	29.63	36	16	172	13

**L2SOO • Armoire superposable hauteur 2 tiroirs, tablette réglable; pour rangement hauteur 1 tiroir**

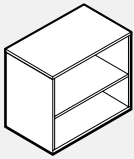

PRODUIT CODE	PRIX LP	W	TAILLE (POUCES)		L	P	POIDS LB	VOL PP
			H(LP)	H(W)				
L2SOO15	473	548	29.63	29.63	15	16	61	7
L2SOO18	484	562	29.63	29.63	18	16	72	8
L2SOO30	622	741	29.63	29.63	30	16	88	14
L2SOO36	725	870	29.63	29.63	36	16	94	19

**L2SOSD • Armoire superposable hauteur 2 tiroirs, porte coulissante, cloisonnette, tablettes réglables; pour rangement hauteur 1 tiroir**

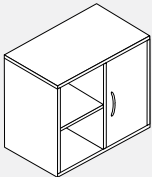

- Une porte coulissante.
- Serrure non comprise.

PRODUIT CODE	PRIX LP	W	TAILLE (POUCES)		L	P	POIDS LB	VOL PP
			H(LP)	H(W)				
L2SOSD30	952	1062	29.63	29.63	30	16	116	14
L2SOSD36	1119	1255	29.63	29.63	36	16	121	19

**L2SOGSD • Armoire superposable hauteur 2 tiroirs, portes coulissantes vitrées, tablette réglable; pour rangement hauteur 1 tiroir**

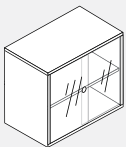

- Une serrure comprise.
- Les portes sont en verre trempé givré.
- Poignées encastrées chromées de série.

PRODUIT CODE	PRIX LP	W	TAILLE (POUCES)		L	P	POIDS LB	VOL PP
			H(LP)	H(W)				
L2SOGSD30	2240	2337	29.63	29.63	30	16	116	14
L2SOGSD36	2450	2568	29.63	29.63	36	16	121	19

**L2CR1H1H • Bahut, hauteur 1 tiroir, tiroir classeur/tiroir classeur**

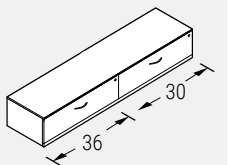

66 po W montré

- Deux serrures comprises.
- Verrou électronique offert en option en position verticale. Veuillez préciser V (vertical) et ajouter le prix courant de 231 \$.
- Les bahuts d'une longueur de 48 po ou plus doivent être munis de deux verrous électroniques.

PRODUIT CODE	PRIX LP	B	W	TAILLE (POUCES)		L	P	POIDS LB	VOL PP
				H(LP/B)	H(W)				
L2CR1H1H2060	1714	1803	1842	19.94	20.5	60	20	189	22
L2CR1H1H2066	1797	1892	1933	19.94	20.5	66	20	209	24
L2CR1H1H2072	1822	1928	1973	19.94	20.5	72	20	246	26
L2CR1H1H2460	1782	1874	1918	19.94	20.5	60	24	189	22
L2CR1H1H2466	1867	1963	2014	19.94	20.5	66	24	209	24
L2CR1H1H2472	1894	2006	2053	19.94	20.5	72	24	246	26

**L2CR2DO • Bahut, hauteur 1 tiroir, 2 portes/1 tablette ouverte**

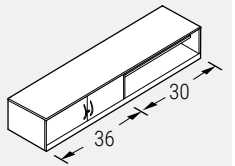

66 po W montré

- Une serrure comprise.
- Une tablette à hauteur réglable comprise.
- Verrou électronique offert en option en position horizontale. Veuillez préciser HR (horizontal droit) et ajouter le prix courant de 231 \$.

PRODUIT CODE	PRIX		B	W	TAILLE (POUCES)				POIDS		VOL PP
	LP				H (LP/B)	H (W)	L	P	LB		
L2CR2DO2060	1469		1629	1718	19.94	20.5	60	20	169	22	
L2CR2DO2066	1533		1711	1805	19.94	20.5	66	20	180	24	
L2CR2DO2072	1601		1797	1900	19.94	20.5	72	20	191	26	
L2CR2DO2460	1526		1695	1785	19.94	20.5	60	24	169	22	
L2CR2DO2466	1594		1779	1878	19.94	20.5	66	24	180	24	
L2CR2DO2472	1666		1866	1976	19.94	20.5	72	24	191	26	

**L2CRO2D • Bahut, hauteur 1 tiroir, 1 tablette ouverte/2 portes**

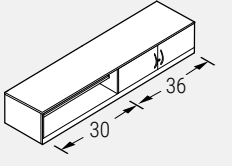

66 po W montré

- Une serrure comprise.
- Une tablette à hauteur réglable comprise.
- Verrou électronique offert en option en position horizontale. Veuillez préciser HR (horizontal droit) et ajouter le prix courant de 231 \$.

PRODUIT CODE	PRIX		B	W	TAILLE (POUCES)				POIDS		VOL PP
	LP				H (LP/B)	H (W)	L	P	LB		
L2CRO2D2060	1469		1629	1718	19.94	20.5	60	20	169	22	
L2CRO2D2066	1533		1711	1805	19.94	20.5	66	20	180	24	
L2CRO2D2072	1601		1797	1900	19.94	20.5	72	20	191	26	
L2CRO2D2460	1526		1695	1785	19.94	20.5	60	24	169	22	
L2CRO2D2466	1594		1779	1878	19.94	20.5	66	24	180	24	
L2CRO2D2472	1666		1866	1976	19.94	20.5	72	24	191	26	

**L2CR2ADO • Bahut, hauteur 1 tiroir, 2 portes en alu/1 tablette ouverte**

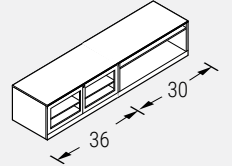

66 po W montré

- Une serrure comprise.
- Une tablette à hauteur réglable comprise.
- Le cadre des portes est en aluminium anodisé.
- Le panneau des portes est en acrylique givré.
- Les portes sont de série sans poignées.

PRODUIT CODE	PRIX		B	W	TAILLE (POUCES)				POIDS		VOL PP
	LP				H (LP/B)	H (W)	L	P	LB		
L2CR2ADO2060	1957		2118	2208	19.94	20.5	60	20	154	20	
L2CR2ADO2066	2062		2240	2334	19.94	20.5	66	20	164	22	
L2CR2ADO2072	2129		2324	2432	19.94	20.5	72	20	174	24	
L2CR2ADO2460	2016		2183	2275	19.94	20.5	60	24	154	20	
L2CR2ADO2466	2125		2310	2409	19.94	20.5	66	24	164	22	
L2CR2ADO2472	2194		2394	2503	19.94	20.5	72	24	174	24	

**L2CRO2AD • Bahut, hauteur 1 tiroir, 1 tablette ouverte/2 portes en alu**

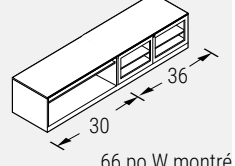

66 po W montré

- Une serrure comprise.
- Une tablette à hauteur réglable comprise.
- Le cadre des portes est en aluminium anodisé.
- Le panneau des portes est en acrylique givré.
- Les portes sont de série sans poignées.

PRODUIT CODE	PRIX		B	W	TAILLE (POUCES)				POIDS		VOL PP
	LP				H (LP/B)	H (W)	L	P	LB		
L2CRO2AD2060	1957		2118	2208	19.94	20.5	60	20	154	20	
L2CRO2AD2066	2062		2240	2334	19.94	20.5	66	20	164	22	
L2CRO2AD2072	2129		2324	2432	19.94	20.5	72	20	174	24	
L2CRO2AD2460	2016		2183	2275	19.94	20.5	60	24	154	20	
L2CRO2AD2466	2125		2310	2409	19.94	20.5	66	24	164	22	
L2CRO2AD2472	2194		2394	2503	19.94	20.5	72	24	174	24	

**L2CR1HO • Bahut, hauteur 1 tiroir, 1 tiroir classé/1 tablette ouverte**

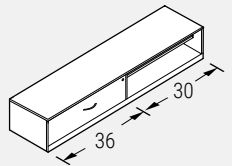

66 po W montré

- Une serrure comprise.
- Une tablette à hauteur réglable comprise.
- Verrou électronique offert en option en position verticale. Veuillez préciser V (vertical) et ajouter le prix courant de 231 \$.

PRODUIT CODE	PRIX		B	W	TAILLE (POUCES)				POIDS		VOL PP
	LP				H (LP/B)	H (W)	L	P	LB		
L2CR1HO2060	1491		1622	1717	19.94	20.5	60	20	179	22	
L2CR1HO2066	1554		1696	1809	19.94	20.5	66	20	189	24	
L2CR1HO2072	1668		1825	1914	19.94	20.5	72	20	200	26	
L2CR1HO2460	1550		1687	1783	19.94	20.5	60	24	179	22	
L2CR1HO2466	1616		1762	1879	19.94	20.5	66	24	189	24	
L2CR1HO2472	1735		1895	1990	19.94	20.5	72	24	200	26	

**L2CRO1H • Bahut, hauteur 1 tiroir, 1 tablette ouverte/1 tiroir classé**

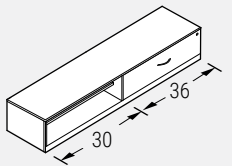

66 po W montré

- Une serrure comprise.
- Une tablette à hauteur réglable comprise.
- Verrou électronique offert en option en position verticale. Veuillez préciser V (vertical) et ajouter le prix courant de 231 \$.

PRODUIT CODE	PRIX		B	W	TAILLE (POUCES)				POIDS		VOL PP
	LP				H (LP/B)	H (W)	L	P	LB		
L2CRO1H2060	1491		1622	1717	19.94	20.5	60	20	179	22	
L2CRO1H2066	1554		1696	1809	19.94	20.5	66	20	189	24	
L2CRO1H2072	1668		1825	1914	19.94	20.5	72	20	200	26	
L2CRO1H2460	1550		1687	1783	19.94	20.5	60	24	179	22	
L2CRO1H2466	1616		1762	1879	19.94	20.5	66	24	189	24	
L2CRO1H2472	1735		1895	1990	19.94	20.5	72	24	200	26	



**L2CRO1H • Bahut, hauteur 1 tiroir, 1 tiroir classeur/2 portes**

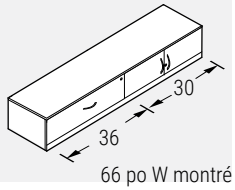

- Deux serrures comprises.
- Verrou électronique offert en option en position verticale pour les tiroirs classeurs. Veuillez préciser V (vertical) et ajouter le prix courant de 231 \$.
- Verrou électronique offert en position horizontale pour l'armoire de rangement supérieure. Veuillez préciser HR (horizontal droit) et ajouter le prix courant de 231 \$.

PRODUIT CODE	PRIX			TAILLE (POUCES)				POIDS		VOL PI <sup>3</sup>
	LP	B	W	H(LP/B)	H(W)	L	P	LB		
L2CR1H2D2060	1814	1906	2029	19.94	20.5	60	20	199	22	
L2CR1H2D2066	1832	1936	2193	19.94	20.5	66	20	209	24	
L2CR1H2D2072	1947	2142	2246	19.94	20.5	72	20	220	26	
L2CR1H2D2460	1889	1984	2115	19.94	20.5	60	24	199	22	
L2CR1H2D2466	1904	2017	2281	19.94	20.5	66	24	209	24	
L2CR1H2D2472	2021	2227	2334	19.94	20.5	72	24	220	26	

**L2CR2D1H • Bahut, hauteur 1 tiroir, 2 portes/1 tiroir classeur**

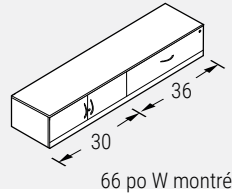

- Deux serrures comprises.
- Verrou électronique offert en option en position verticale pour les tiroirs classeurs. Veuillez préciser V (vertical) et ajouter le prix courant de 231 \$.
- Verrou électronique offert en position horizontale pour l'armoire de rangement supérieure. Veuillez préciser HR (horizontal droit) et ajouter le prix courant de 231 \$.

PRODUIT CODE	PRIX			TAILLE (POUCES)				POIDS		VOL PI <sup>3</sup>
	LP	B	W	H(LP/B)	H(W)	L	P	LB		
L2CR2D1H2060	1814	1906	2029	19.94	20.5	60	20	199	22	
L2CR2D1H2066	1832	1936	2193	19.94	20.5	66	20	209	24	
L2CR2D1H2072	1947	2142	2246	19.94	20.5	72	20	220	26	
L2CR2D1H2460	1889	1984	2115	19.94	20.5	60	24	199	22	
L2CR2D1H2466	1904	2017	2281	19.94	20.5	66	24	209	24	
L2CR2D1H2472	2021	2227	2334	19.94	20.5	72	24	220	26	

**L2CR1H2AD • Bahut, hauteur 1 tiroir, 1 tiroir classeur/2 portes en alu**

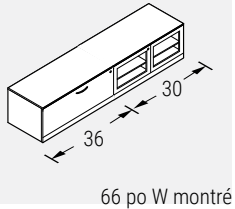

- Deux serrures comprises.
- Une tablette à hauteur réglable comprise.
- Le cadre des portes est en aluminium anodisé.
- Le panneau des portes est en acrylique givré.
- Les portes sont de série sans poignées.
- Verrou électronique offert en option en position verticale. Veuillez préciser V (vertical) et ajouter le prix courant de 231 \$.
- Le verrou électronique n'est pas disponible pour les portes en verre à cadre d'aluminium.

PRODUIT CODE	PRIX			TAILLE (POUCES)				POIDS		VOL PI <sup>3</sup>
	LP	B	W	H(LP/B)	H(W)	L	P	LB		
L2CR1H2AD2060	2303	2394	2522	19.94	20.5	60	20	181	20	
L2CR1H2AD2066	2363	2469	2722	19.94	20.5	66	20	190	22	
L2CR1H2AD2072	2474	2671	2777	19.94	20.5	72	20	200	24	
L2CR1H2AD2460	2377	2472	2603	19.94	20.5	60	24	181	20	
L2CR1H2AD2466	2435	2546	2811	19.94	20.5	66	24	190	22	
L2CR1H2AD2472	2552	2757	2866	19.94	20.5	72	24	200	24	

**L2CR2AD1H • Bahut, hauteur 1 tiroir, 2 portes en alu/1 tiroir classeur**

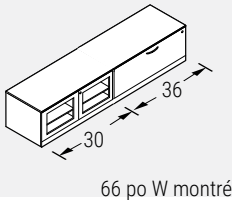

- Deux serrures comprises.
- Une tablette à hauteur réglable comprise.
- Le cadre des portes est en aluminium anodisé.
- Le panneau des portes est en acrylique givré.
- Les portes sont de série sans poignées.
- Verrou électronique offert en option en position verticale. Veuillez préciser V (vertical) et ajouter le prix courant de 231 \$.
- Le verrou électronique n'est pas disponible pour les portes en verre à cadre d'aluminium.

PRODUIT CODE	PRIX			TAILLE (POUCES)				POIDS		VOL PI <sup>3</sup>
	LP	B	W	H(LP/B)	H(W)	L	P	LB		
L2CR2AD1H2060	2303	2394	2522	19.94	20.5	60	20	181	20	
L2CR2AD1H2066	2363	2469	2722	19.94	20.5	66	20	190	22	
L2CR2AD1H2072	2474	2671	2777	19.94	20.5	72	20	200	24	
L2CR2AD1H2460	2377	2472	2603	19.94	20.5	60	24	181	20	
L2CR2AD1H2466	2435	2546	2811	19.94	20.5	66	24	190	22	
L2CR2AD1H2472	2552	2757	2866	19.94	20.5	72	24	200	24	

**L2DSCR1H • Bahut à deux faces, hauteur 1 tiroir**

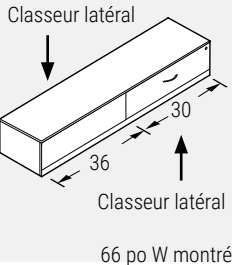

- Deux serrures comprises.
- Verrou électronique offert en option en position verticale. Veuillez préciser V (vertical) et ajouter le prix courant de 231 \$.
- Les bahuts doivent être munis de deux verrous électroniques.

PRODUIT CODE	PRIX			TAILLE (POUCES)				POIDS		VOL PI <sup>3</sup>
	LP	B	W	H(LP/B)	H(W)	L	P	LB		
L2DSCR1H2060	2020	2118	2188	19.94	20.5	60	20	196	22	
L2DSCR1H2066	2085	2191	2281	19.94	20.5	66	20	206	24	
L2DSCR1H2072	2148	2264	2374	19.94	20.5	72	20	217	26	
L2DSCR1H2460	2100	2202	2275	19.94	20.5	60	24	196	22	
L2DSCR1H2466	2165	2279	2371	19.94	20.5	66	24	206	24	
L2DSCR1H2472	2233	2354	2469	19.94	20.5	72	24	217	26	

**L2CRBFBF • Bahut, 1 tiroir simple, 1 tiroir classeur/1 tiroir simple, 1 tiroir classeur**

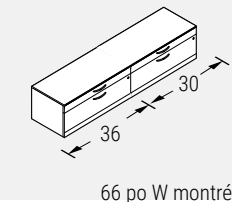

- Deux serrures comprises.
- Verrou électronique offert en option en position verticale. Veuillez préciser V (vertical) et ajouter le prix courant de 231 \$.
- Les bahuts doivent être munis de deux verrous électroniques.

PRODUIT CODE	PRIX			TAILLE (POUCES)				POIDS		VOL PI <sup>3</sup>
	LP	B	W	H(LP/B)	H(W)	L	P	LB		
L2CRBFBF2060	2292	2381	2419	19.94	20.5	60	20	218	20	
L2CRBFBF2066	2383	2481	2525	19.94	20.5	66	20	228	22	
L2CRBFBF2072	2423	2529	2574	19.94	20.5	72	20	239	24	
L2CRBFBF2460	2363	2454	2497	19.94	20.5	60	24	218	20	
L2CRBFBF2466	2459	2559	2603	19.94	20.5	66	24	228	22	
L2CRBFBF2472	2497	2606	2654	19.94	20.5	72	24	239	24	



**L2CRBFO • Bahut, 1 tiroir simple, 1 tiroir classeur/1 rangement ouvert**

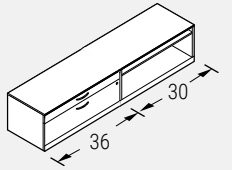

66 po W montré

Une serrure comprise.  
Une tablette à hauteur réglable comprise.  
Verrou électronique offert en option en position verticale. Veuillez préciser V (vertical) et ajouter le prix courant de 231 \$.

PRODUIT CODE	PRIX		TAILLE (POUCES)						POIDS		VOL PP
	LP	B	W	H (LP/B)	H (W)	L	P	LB	PP		
L2CRBFO2060	1780	1912	2006	19.94	20.5	60	20	202	20		
L2CRBFO2066	1856	1996	2108	19.94	20.5	66	20	220	22		
L2CRBFO2072	1969	2125	2213	19.94	20.5	72	20	254	24		
L2CRBFO2460	1853	1987	2087	19.94	20.5	60	24	202	20		
L2CRBFO2466	1929	2076	2193	19.94	20.5	66	24	220	22		
L2CRBFO2472	2048	2210	2302	19.94	20.5	72	24	254	24		

**L2CROBF • Bahut, 1 rangement ouvert/1 tiroir simple, 1 tiroir classeur**

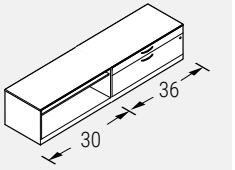

66 po W montré

- Une serrure comprise.
- Une tablette à hauteur réglable comprise.
- Verrou électronique offert en option en position verticale. Veuillez préciser V (vertical) et ajouter le prix courant de 231 \$.

PRODUIT CODE	PRIX		TAILLE (POUCES)						POIDS		VOL PP
	LP	B	W	H (LP/B)	H (W)	L	P	LB	PP		
L2CROBF2060	1780	1912	2006	19.94	20.5	60	20	202	20		
L2CROBF2066	1856	1996	2108	19.94	20.5	66	20	220	22		
L2CROBF2072	1969	2125	2213	19.94	20.5	72	20	254	24		
L2CROBF2460	1853	1987	2087	19.94	20.5	60	24	202	20		
L2CROBF2466	1929	2076	2193	19.94	20.5	66	24	220	22		
L2CROBF2472	2048	2210	2302	19.94	20.5	72	24	254	24		

**L2CRBF • Bahut, 1 tiroir simple, 1 tiroir classeur/2 portes**

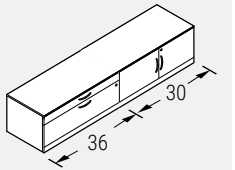

66 po W montré

- Une serrure comprise.
- Une tablette à hauteur réglable comprise.
- Verrou électronique offert en option en position verticale pour le tiroir classeur. Veuillez préciser V (vertical) et ajouter le prix courant de 231 \$.
- Verrou électronique offert en option en position horizontale. Veuillez préciser HR (horizontal droit) et ajouter le prix courant de 231 \$.

PRODUIT CODE	PRIX		TAILLE (POUCES)						POIDS		VOL PP
	LP	B	W	H (LP/B)	H (W)	L	P	LB	PP		
L2CRBF2D2060	2106	2195	2322	19.94	20.5	60	20	214	20		
L2CRBF2D2066	2131	2238	2495	19.94	20.5	66	20	224	22		
L2CRBF2D2072	2246	2440	2546	19.94	20.5	72	20	235	24		
L2CRBF2D2460	2190	2285	2414	19.94	20.5	60	24	214	20		
L2CRBF2D2466	2219	2329	2593	19.94	20.5	66	24	224	22		
L2CRBF2D2472	2337	2538	2648	19.94	20.5	72	24	235	24		

**L2CR2DBF • Bahut, 2 portes/1 tiroir simple, 1 tiroir classeur**

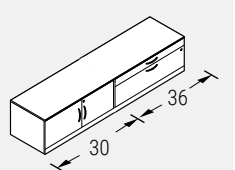

66 po W montré

- Une serrure comprise.
- Une tablette à hauteur réglable comprise.
- Verrou électronique offert en option en position verticale pour le tiroir classeur. Veuillez préciser V (vertical) et ajouter le prix courant de 231 \$.
- Verrou électronique offert en option en position horizontale. Veuillez préciser HR (horizontal droit) et ajouter le prix courant de 231 \$.

PRODUIT CODE	PRIX		TAILLE (POUCES)						POIDS		VOL PP
	LP	B	W	H (LP/B)	H (W)	L	P	LB	PP		
L2CR2DBF2060	2106	2195	2322	19.94	20.5	60	20	214	20		
L2CR2DBF2066	2131	2238	2495	19.94	20.5	66	20	224	22		
L2CR2DBF2072	2246	2440	2546	19.94	20.5	72	20	235	24		
L2CR2DBF2460	2190	2285	2414	19.94	20.5	60	24	214	20		
L2CR2DBF2466	2219	2329	2593	19.94	20.5	66	24	224	22		
L2CR2DBF2472	2337	2538	2648	19.94	20.5	72	24	235	24		

**L2CRBF2AD • Bahut, 1 tiroir simple, 1 tiroir classeur/2 portes en alu**

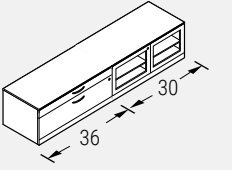

66 po W montré

- Deux serrures comprises.
- Une tablette à hauteur réglable comprise.
- Le cadre des portes est en aluminium anodisé.
- Le panneau des portes est en acrylique givré.
- Les portes sont de série sans poignées.
- Verrou électronique offert en option en position verticale. Veuillez préciser V (vertical) et ajouter le prix courant de 231 \$.
- Le verrou électronique n'est pas disponible pour les portes en verre à cadre d'aluminium.

PRODUIT CODE	PRIX		TAILLE (POUCES)						POIDS		VOL PP
	LP	B	W	H (LP/B)	H (W)	L	P	LB	PP		
L2CRBF2AD2060	2594	2686	2810	19.94	20.5	60	20	214	20		
L2CRBF2AD2066	2664	2768	3023	19.94	20.5	66	20	224	22		
L2CRBF2AD2072	2777	2973	3078	19.94	20.5	72	20	235	24		
L2CRBF2AD2460	2697	2790	2921	19.94	20.5	60	24	214	20		
L2CRBF2AD2466	2773	2879	3146	19.94	20.5	66	24	224	22		
L2CRBF2AD2472	2888	3091	3199	19.94	20.5	72	24	235	24		

**L2CR2ADBF • Bahut, 2 portes en alu/1 tiroir simple, 1 tiroir classéur**

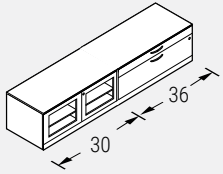

66 po W montré

- Deux serrures comprises.
- Une tablette à hauteur réglable comprise.
- Le cadre des portes est en aluminium anodisé.
- Le panneau des portes est en acrylique givré.
- Les portes sont de série sans poignées.
- Verrou électronique offert en option en position verticale. Veuillez préciser V (vertical) et ajouter le prix courant de 231 \$.
- Le verrou électronique n'est pas disponible pour les portes en verre à cadre d'aluminium.

PRODUIT CODE	PRIX			TAILLE (POUCES)				POIDS		VOL PP
	LP	B	W	H(LP/B)	H(W)	L	P	LB		
L2CR2ADBF2060	2594	2686	2810	19.94	20.5	60	20	214	20	
L2CR2ADBF2066	2664	2768	3023	19.94	20.5	66	20	224	22	
L2CR2ADBF2072	2777	2973	3078	19.94	20.5	72	20	235	24	
L2CR2ADBF2460	2697	2790	2921	19.94	20.5	60	24	214	20	
L2CR2ADBF2466	2773	2879	3146	19.94	20.5	66	24	224	22	
L2CR2ADBF2472	2888	3091	3199	19.94	20.5	72	24	235	24	

**L2CR2H2D • Bahut, 2 tiroirs classéurs/2 portes**

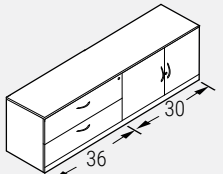

66 po W montré

- Deux serrures comprises.
- Verrou électronique offert en option en position verticale pour les tiroirs classéurs. Veuillez préciser V (vertical) et ajouter le prix courant de 231 \$.
- Verrou électronique offert en position horizontale pour l'armoire de rangement supérieure. Veuillez préciser HR (horizontal droit) et ajouter le prix courant de 231 \$.

PRODUIT CODE	PRIX			TAILLE (POUCES)				POIDS		VOL PP
	LP	B	W	H(LP/B)	H(W)	L	P	LB		
L2CR2H2D2060	2365	2527	2605	29	29.5	60	20	363	24	
L2CR2H2D2066	2462	2632	2719	29	29.5	66	20	374	26	
L2CR2H2D2072	2565	2721	2835	29	29.5	72	20	396	30	
L2CR2H2D2460	2460	2629	2711	29	29.5	60	24	363	24	
L2CR2H2D2466	2561	2737	2827	29	29.5	66	24	374	26	
L2CR2H2D2472	2670	2829	2948	29	29.5	72	24	396	30	

**L2CR2D2H • Bahut, 2 portes/2 tiroirs classéurs**

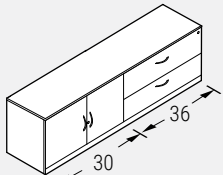

66 po W montré

- Deux serrures comprises.
- Verrou électronique offert en option en position verticale pour les tiroirs classéurs. Veuillez préciser V (vertical) et ajouter le prix courant de 231 \$.
- Verrou électronique offert en position horizontale pour l'armoire de rangement supérieure. Veuillez préciser HR (horizontal droit) et ajouter le prix courant de 231 \$.

PRODUIT CODE	PRIX			TAILLE (POUCES)				POIDS		VOL PP
	LP	B	W	H(LP/B)	H(W)	L	P	LB		
L2CR2D2H2060	2365	2527	2605	29	29.5	60	20	363	24	
L2CR2D2H2066	2462	2632	2719	29	29.5	66	20	374	26	
L2CR2D2H2072	2565	2721	2835	29	29.5	72	20	396	30	
L2CR2D2H2460	2460	2629	2711	29	29.5	60	24	363	24	
L2CR2D2H2466	2561	2737	2827	29	29.5	66	24	374	26	
L2CR2D2H2472	2670	2829	2948	29	29.5	72	24	396	30	

**L2CR2H2H • Bahut, 2 tiroirs classéurs/2 tiroirs classéurs**

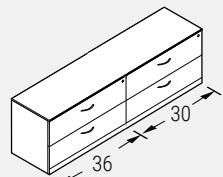

66 po W montré

- Deux serrures comprises.
- Verrou électronique offert en option en position verticale. Veuillez préciser V (vertical) et ajouter le prix courant de 231 \$.
- Les bahuts doivent être munis de deux verrous électroniques.

PRODUIT CODE	PRIX			TAILLE (POUCES)				POIDS		VOL PP
	LP	B	W	H(LP/B)	H(W)	L	P	LB		
L2CR2H2H2060	2744	2839	2941	29	29.5	60	20	385	24	
L2CR2H2H2066	2840	2946	3050	29	29.5	66	20	407	26	
L2CR2H2H2072	2934	3049	3164	29	29.5	72	20	418	30	
L2CR2H2H2460	2852	2950	3059	29	29.5	60	24	385	24	
L2CR2H2H2466	2953	3063	3171	29	29.5	66	24	407	26	
L2CR2H2H2472	3051	3171	3289	29	29.5	72	24	418	30	

**L2CR2D2D • Bahut hauteur 2 tiroirs, 4 portes**

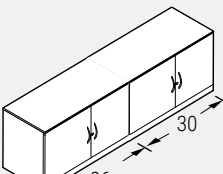

66 po W montré

- Deux serrures comprises.
- Verrou électronique offert en option en position horizontale. Veuillez préciser HR (horizontal droit) et ajouter le prix courant de 231 \$.
- Les bahuts doivent être munis de deux verrous électroniques.

PRODUIT CODE	PRIX			TAILLE (POUCES)				POIDS		VOL PP
	LP	B	W	H(LP/B)	H(W)	L	P	LB		
L2CR2D2D2060	1993	2221	2281	29	29.5	60	20	341	24	
L2CR2D2D2066	2098	2309	2394	29	29.5	66	20	352	26	
L2CR2D2D2072	2204	2398	2511	29	29.5	72	20	363	30	
L2CR2D2D2460	2072	2312	2370	29	29.5	60	24	341	24	
L2CR2D2D2466	2183	2403	2494	29	29.5	66	24	352	26	
L2CR2D2D2472	2291	2495	2613	29	29.5	72	24	363	30	

**L2CR4AD • Bahut hauteur 2 tiroirs, 4 portes en alu**

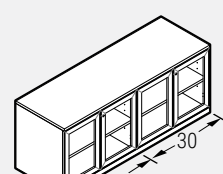

66 po W montré

- Deux serrures comprises.
- Le cadre des portes est en aluminium anodisé.
- Le panneau des portes est en acrylique givré.
- Les portes sont de série sans poignées.
- Le verrou électronique n'est pas disponible pour les portes en verre à cadre d'aluminium.

PRODUIT CODE	PRIX			TAILLE (POUCES)				POIDS		VOL PP
	LP	B	W	H(LP/B)	H(W)	L	P	LB		
L2CR4AD2060	3209	3440	3499	29	29.5	60	20	336	24	
L2CR4AD2066	3429	3639	3729	29	29.5	66	20	347	26	
L2CR4AD2072	3650	3842	3958	29	29.5	72	20	358	30	
L2CR4AD2460	3289	3527	3587	29	29.5	60	24	336	24	
L2CR4AD2466	3514	3734	3824	29	29.5	66	24	347	26	
L2CR4AD2472	3738	3940	4059	29	29.5	72	24	358	30	

**LPSTC/LLSTC • Coussin pour caisson ou module latéral**

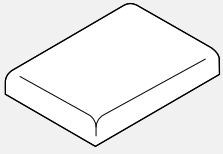

PRODUIT CODE	YRDS	TAILLE(POUCES)			POIDS LB	VOL PF
		H	L	P		
LPSTC1518	0.75	2	15.5	18	2	0.34
LPSTC1520	0.75	2	15.5	20	2	0.40
LPSTC1523	0.75	2	15.5	23	3	0.44
LPSTC1524	0.75	2	15.5	24	3	0.46
LPSTC1529	1.00	2	15.5	29	3	0.55
LPSTC1530	1.00	2	15.5	30	3	0.24
LLSTC2030	1.00	2	20	30	5	0.76
LLSTC2036	1.25	2	20	36	6	0.91
LLSTC2230	1.00	2	22	30	6	0.84
LLSTC2236	1.25	2	22	36	7	1.01
LLSTC2430	1.00	2	24	30	6	0.91
LLSTC2436	1.25	2	24	36	7	1.10

PRODUIT CODE	PRIX																			
	GR1	GR2	GR3	GR4	GR5	GR6	GR7	GR8	GR9	GR10	GR11	GR12	GR13	GR14	GR15	GR16	GR17	GR18	GR19	GR20
LPSTC1518	202	233	252	280	323	364	401	435	477	518	574	652	724	802	972	1142	1312	1482	1652	1839
LPSTC1520	208	237	261	286	329	369	408	442	483	523	579	656	731	809	977	1147	1318	1487	1656	1844
LPSTC1523	212	240	264	291	333	372	411	448	486	528	582	659	736	813	984	1153	1324	1495	1661	1848
LPSTC1524	218	247	270	298	340	378	418	452	491	537	590	666	744	819	988	1157	1328	1499	1668	1855
LPSTC1529	267	305	336	371	426	480	534	579	631	688	759	864	964	1065	1294	1517	1747	1973	2198	2448
LPSTC1530	274	310	341	377	433	485	539	584	638	693	765	869	971	1072	1300	1525	1753	1981	2204	2454
LLSTC2030	289	328	355	394	450	503	552	603	655	712	783	886	987	1089	1317	1541	1772	1996	2221	2471
LLSTC2036	343	391	430	475	543	608	673	733	801	869	960	1089	1214	1343	1628	1908	2194	2474	2757	3070
LLSTC2230	295	332	364	398	454	508	557	607	658	715	786	892	994	1092	1323	1545	1776	2001	2225	2474
LLSTC2236	350	397	434	480	548	613	681	740	806	877	966	1094	1223	1348	1633	1916	2199	2481	2763	3077
LLSTC2430	298	336	366	401	456	510	562	609	660	718	790	894	996	1095	1325	1548	1778	2003	2230	2477
LLSTC2436	354	404	441	485	553	621	687	746	813	883	972	1101	1227	1354	1639	1921	2207	2490	2769	3081

**LACWB • Contrepoids à utiliser dans les rangements Licence**

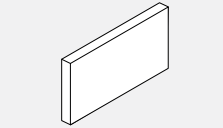

PRODUIT CODE	PRIX	TAILLE(POUCES)			POIDS LB	VOL PF
		H	L	P		
LACWB	95	0.5	11.62	11.62	10	0.07

**BHTP01 • Fixation pour assujettir les tours Licence aux cloisons Boulevard**

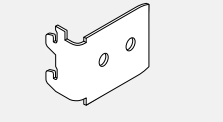

• Fini agencé à celui du châssis de la cloison.

PRODUIT CODE	PRIX	TAILLE(POUCES)			POIDS LB	VOL PF
		H	L	P		
BHTP01	27	2	2.5	1	2	0.05

**L2PO • Armoire escamotable**

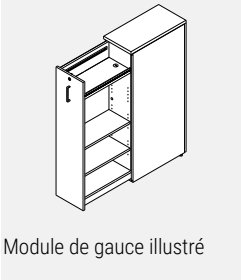

Module de gauche illustré

- L'armoire escamotable sert de module de rangement multi-fonction et personnalisable qui définit l'espace et rehausse la confidentialité dans un environnement fonctionnel.
- Peut s'utiliser avec les modules Licence, Bridges, FreeFit et Boulevard.
- L'organisation interne comprend deux tablettes fixes en haut et en bas. Deux tablettes intermédiaires sont ajustables. Deux rails d'accessoires sont fournis en équipement standard et conviennent aux accessoires de métal GC.
- Les tablettes d'armoire intérieures et l'endos sont normalement de couleur blanc Designer. L'enveloppe de l'armoire, le tiroir et le dessus peuvent être fabriqués de tout stratifié standard au choix.
- L2PO12xxx ne convient pas au classeurs.
- Uniquement disponible avec la poignée FA.

**Fini**

Alors qu'il est possible de préciser le fini des parois du garde-manger, des tiroirs supérieur et escamotable et du panneau arrière, le dos et les tablettes ajustables de l'armoire interne sont de couleur blanche en équipement standard. Veuillez préciser le fini pour le dessus de l'armoire et le devant du tiroir escamotable.

**Options**

- Ensemble de deux prises USB+A+C - veuillez ajouter les lettres 'USB' à la fin du code. Ajoutez 388 \$ au prix courant.
- Lorsque vous commandez deux prises USB, la tablette supérieure présente une surface de feutre gris et un passe-fils qui permet d'insérer le câble de prise USB (situé sous la tablette supérieure). Un cordon d'alimentation à deux broches sort de l'armoire en traversant le plancher à l'arrière.
- Tableau pour marqueurs à essuyage à sec - Choisissez l'option 'DE'. Veuillez ajouter 372 \$ au prix courant.
- Si on le demande, un stratifié pour marqueurs à essuyage à sec sera appliqué sur la surface extérieure de la paroi latérale du tiroir escamotable.

PRODUIT CODE	PRIX LP	TAILLE (POUCES)			POIDS LB	VOL P <sup>3</sup>
		B	W	H (LP/B) H (W)		
L2PO1224H42NL	1538	1556	1592	41.56 42	128	7
L2PO1230H42NL	1615	1638	1680	41.56 42	143	9
L2PO1236H42NL	1690	1718	1769	41.56 42	157	11
L2PO1824H42NL	1767	1796	1844	41.56 42	156	11
L2PO1830H42NL	1853	1888	1946	41.56 42	172	13
L2PO1836H42NL	1937	1980	2047	41.56 42	187	16
L2PO1224NL	1673	1689	1721	49.56 50	133	8
L2PO1230NL	1753	1786	1813	49.56 50	148	10
L2PO1236NL	1834	1882	1906	49.56 50	162	15
L2PO1824NL	1942	1975	2009	49.56 50	161	12
L2PO1830NL	2028	2083	2112	49.56 50	177	15
L2PO1836NL	2117	2189	2213	49.56 50	192	18
L2PO1224H54NL	1691	1709	1741	53.56 54	138	9
L2PO1230H54NL	1772	1792	1813	53.56 54	153	11
L2PO1236H54NL	1853	1878	1904	53.56 54	167	14
L2PO1824H54NL	1961	1986	2029	53.56 54	166	14
L2PO1830H54NL	2049	2081	2131	53.56 54	182	17
L2PO1836H54NL	2137	2173	2233	53.56 54	197	20
L2PO1224H42NR	1538	1556	1592	41.56 42	128	7
L2PO1230H42NR	1615	1638	1680	41.56 42	143	9
L2PO1236H42NR	1690	1718	1769	41.56 42	157	11
L2PO1824H42NR	1767	1796	1844	41.56 42	156	11
L2PO1830H42NR	1853	1888	1946	41.56 42	172	13
L2PO1836H42NR	1937	1980	2047	41.56 42	187	16
L2PO1224NR	1673	1689	1721	49.56 50	133	8
L2PO1230NR	1753	1786	1813	49.56 50	148	10
L2PO1236NR	1834	1882	1906	49.56 50	162	15
L2PO1824NR	1942	1975	2009	49.56 50	161	12
L2PO1830NR	2028	2083	2112	49.56 50	177	15
L2PO1836NR	2117	2189	2213	49.56 50	192	18
L2PO1224H54NR	1691	1709	1741	53.56 54	138	9
L2PO1230H54NR	1772	1792	1813	53.56 54	153	11
L2PO1236H54NR	1853	1878	1904	53.56 54	167	14
L2PO1824H54NR	1961	1986	2029	53.56 54	166	14
L2PO1830H54NR	2049	2081	2131	53.56 54	182	17
L2PO1836H54NR	2137	2173	2233	53.56 54	197	20

Fini au choix

Rails des accessoires  
Rembourrage de feutre en option, passe-fils et prise USB.

Tablettes ajustables

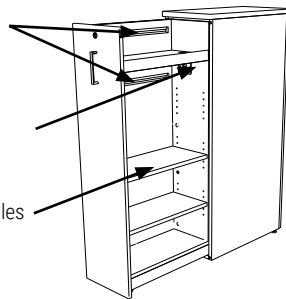

**Rails d'accessoires intégrés**

Deux rails d'accessoires (d'une longueur de 18,25 po) chacun sont prévus pour qu'il soit plus facile de personnaliser les accessoires de métal de Global Contract.

Rail d'accessoires supérieur :

- Plateau à lettres 1xBALTO1 ou BALTO1GL
- 1 plateau à lettres BALTO1  
1 bac à média BAMBO1
- 2x plateau utilitaire BAUTO1

Rail d'accessoires inférieur :

- 1 plateau à lettres BALTO1  
1 bac à média BAMBO1
- 1 support à téléphone BATHO1  
1 bac pour cartable BABBO1
- 3x bacs à média BABBO1  
ou  
3x bacs pour cartable BAMBO1
- 1 plateau à lettres BALTO1  
1 bac pour cartable BABBO1

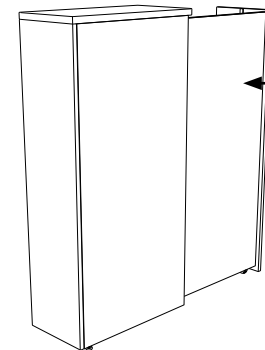
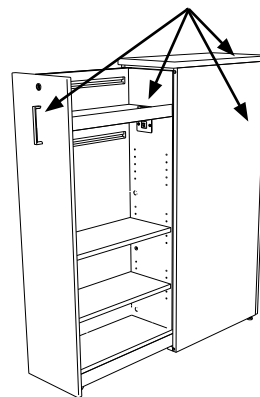

Stratifié pour marqueurs à essuyage à sec offert en option sur la surface extérieure de la paroi latérale du tiroir.

**L2PW • Rangement garde-robe**

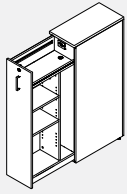

Left Hand Shown

- L'armoire escamotable sert de module de rangement multi-fonction et personnalisable qui définit l'espace et rehausse la confidentialité dans un environnement fonctionnel.
- Peut s'utiliser avec les modules Licence, Bridges, FreeFit et Boulevard.
- L'organisation interne comprend deux tablettes fixes en haut et en bas. Deux tablettes intermédiaires sont ajustables, armoire avec patère.
- Les tablettes d'armoire intérieures et l'endos sont normalement de couleur blanc Designer. L'enveloppe de l'armoire, le tiroir et le dessus peuvent être fabriqués de tout stratifié standard au choix.
- L2PW12xxx ne convient pas au classeurs.
- Uniquement disponible avec la poignée FA.

**Fini**

Alors qu'il est possible de préciser le fini des parois du garde-manger, des tiroirs supérieur et escamotable et du panneau arrière, le dos et les tablettes ajustables de l'armoire interne sont de couleur blanche en équipement standard. Veuillez préciser le fini pour le dessus de l'armoire et le devant du tiroir escamotable.

**Options**

- Ensemble de deux prises USB A+C - veuillez ajouter les lettres 'USB' à la fin du code. Ajoutez 388 \$ au prix courant.
- Lorsque vous commandez deux prises USB, la tablette supérieure présente une surface de feutre gris et un passe-fils qui permet d'insérer le câble de prise USB (situé sous la tablette supérieure). Un cordon d'alimentation à deux broches sort de l'armoire en traversant le plancher à l'arrière.
- Tableau pour marqueurs à essuyage à sec - Choisissez l'option 'DE'. Veuillez ajouter 372 \$ au prix courant.
- Si on le demande, un stratifié pour marqueurs à essuyage à sec sera appliqué sur la surface extérieure de la paroi latérale du tiroir escamotable.

PRODUIT CODE	PRIX LP	TAILLE(POUCES)			POIDS LB	VOL PP <sup>3</sup>
		B	W	H(LP/B) H(W)		
L2PW1224H42NL	1680	1698	1735	41.56 42	128	7
L2PW1230H42NL	1757	1780	1822	41.56 42	143	9
L2PW1236H42NL	1832	1860	1911	41.56 42	157	11
L2PW1824H42NL	1946	1975	2022	41.56 42	156	11
L2PW1830H42NL	2031	2066	2124	41.56 42	172	13
L2PW1836H42NL	2116	2158	2225	41.56 42	187	16
L2PW1224NL	1831	1848	1880	49.56 50	133	8
L2PW1230NL	1912	1945	1971	49.56 50	148	10
L2PW1236NL	1993	2040	2064	49.56 50	162	15
L2PW1824NL	2140	2173	2207	49.56 50	161	12
L2PW1830NL	2227	2281	2310	49.56 50	177	15
L2PW1836NL	2315	2388	2412	49.56 50	192	18
L2PW1224H54NL	1866	1884	1916	53.56 54	138	9
L2PW1230H54NL	1947	1967	1988	53.56 54	153	11
L2PW1236H54NL	2028	2053	2080	53.56 54	167	14
L2PW1824H54NL	2182	2206	2250	53.56 54	166	14
L2PW1830H54NL	2269	2301	2351	53.56 54	182	17
L2PW1836H54NL	2358	2394	2453	53.56 54	197	20
L2PW1224H42NR	1680	1698	1735	41.56 42	128	7
L2PW1230H42NR	1757	1780	1822	41.56 42	143	9
L2PW1236H42NR	1832	1860	1911	41.56 42	157	11
L2PW1824H42NR	1946	1975	2022	41.56 42	156	11
L2PW1830H42NR	2031	2066	2124	41.56 42	172	13
L2PW1836H42NR	2116	2158	2225	41.56 42	187	16
L2PW1224NR	1831	1848	1880	49.56 50	133	8
L2PW1230NR	1912	1945	1971	49.56 50	148	10
L2PW1236NR	1993	2040	2064	49.56 50	162	15
L2PW1824NR	2140	2173	2207	49.56 50	161	12
L2PW1830NR	2227	2281	2310	49.56 50	177	15
L2PW1836NR	2315	2388	2412	49.56 50	192	18
L2PW1224H54NR	1866	1884	1916	53.56 54	138	9
L2PW1230H54NR	1947	1967	1988	53.56 54	153	11
L2PW1236H54NR	2028	2053	2080	53.56 54	167	14
L2PW1824H54NR	2182	2206	2250	53.56 54	166	14
L2PW1830H54NR	2269	2301	2351	53.56 54	182	17
L2PW1836H54NR	2358	2394	2453	53.56 54	197	20

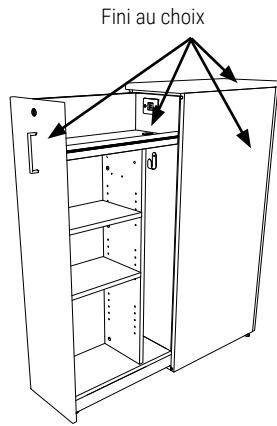

Fini au choix

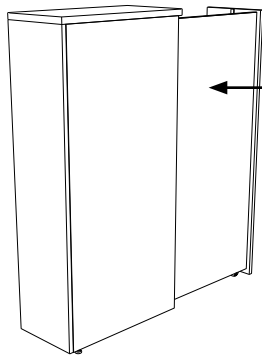

Stratifié pour marqueurs à essuyage à sec offert en option sur la surface extérieure de la paroi latérale du tiroir.

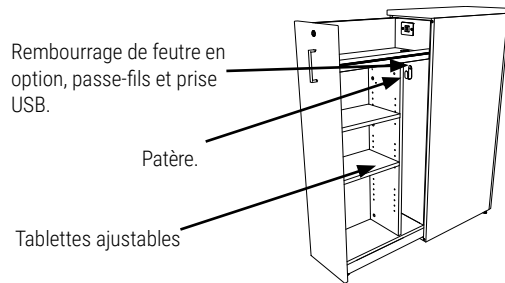

Remboufrage de feutre en option, passe-fils et prise USB.

Patère.

Tablettes ajustables

**L2PSB • Bac de rangement pour rangement garde-manger/garde-robe**

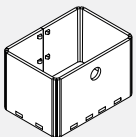

- Fabriqués à partir de feutre PET recyclé, les bacs en feutre sont une solution d'organisation intuitive et polyvalente au sein de votre unité de garde-manger.
- Le feutre mesure 9 mm, veuillez choisir parmi nos 18 finitions différentes.

PRODUIT CODE	PRIX	TAILLE(POUCES)			POIDS LB	VOL PP <sup>3</sup>
		H	L	P		
L2PSB0912	47	7.5	11.8	8.6	0.30	0.44

**L2PST • Bac de rangement pour rangement garde-manger/garde-robe**

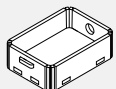

- Fabriqués à partir de feutre PET recyclé, les bacs en feutre sont une solution d'organisation intuitive et polyvalente au sein de votre unité de garde-manger.
- Le feutre mesure 9 mm, veuillez choisir parmi nos 18 finitions différentes.

PRODUIT CODE	PRIX	TAILLE(POUCES)			POIDS LB	VOL PP <sup>3</sup>
		H	L	P		
L2PST0609	18	2.6	8.6	5.9	0.28	0.08



**L2CT • Table de collaboration, chemins de câbles intégrés**

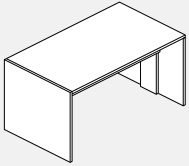

- Le module est expédié démonté.
- L'appuie-pieds doit être commandé séparément. Préciser FR à la fin du code de produit. Ajouter 1947 \$ au prix courant.
- L'ensemble appuie-pieds comprend le nombre approprié de rails d'un diamètre de 2 po ainsi que 4 brides de fixation.
- Plateau et panneaux latéraux d'épaisseur W (1 7/16 po").
- Panneau de fond en mélamine.

**Emplacement des passe-câbles:**

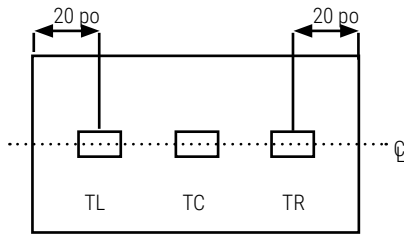

Se reporter à la section Accessoires pour les modules d'alimentation.

Panneau de fond mi-hauteur (15 po H)

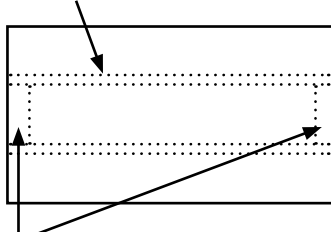

Chemins de câbles verticaux

PRODUIT CODE	PRIX "W"	TAILLE (POUCES)			POIDS LB	VOL PI³
		H(W)	L	P		
L2CT3060H29	1741	29.5	60	30	171	13
L2CT3066H29	1814	29.5	66	30	180	14
L2CT3072H29	1891	29.5	72	30	189	15
L2CT3078H29	1962	29.5	78	30	198	16
L2CT3084H29	2040	29.5	84	30	207	18
L2CT3096H29	2190	29.5	96	30	216	20
L2CT3060H36	1845	36	60	30	176	19
L2CT3066H36	1922	36	66	30	185	21
L2CT3072H36	1996	36	72	30	194	23
L2CT3078H36	2071	36	78	30	203	24
L2CT3084H36	2148	36	84	30	212	26
L2CT3096H36	2298	36	96	30	221	30
L2CT3060H42	1994	42	60	30	181	25
L2CT3066H42	2071	42	66	30	190	28
L2CT3072H42	2145	42	72	30	199	30
L2CT3078H42	2221	42	78	30	208	33
L2CT3084H42	2297	42	84	30	217	35
L2CT3096H42	2446	42	96	30	226	40
L2CT3660H29	1953	29.5	60	36	180	15
L2CT3666H29	2037	29.5	66	36	189	17
L2CT3672H29	2120	29.5	72	36	198	18
L2CT3678H29	2204	29.5	78	36	207	20
L2CT3684H29	2287	29.5	84	36	216	21
L2CT3696H29	2454	29.5	96	36	225	24
L2CT3660H36	2081	36	60	36	185	23
L2CT3666H36	2161	36	66	36	194	25
L2CT3672H36	2246	36	72	36	203	27
L2CT3678H36	2330	36	78	36	212	29
L2CT3684H36	2414	36	84	36	221	32
L2CT3696H36	2582	36	96	36	230	36
L2CT3660H42	2251	42	60	36	190	30
L2CT3666H42	2332	42	66	36	199	33
L2CT3672H42	2416	42	72	36	208	36
L2CT3678H42	2500	42	78	36	217	39
L2CT3684H42	2585	42	84	36	226	42
L2CT3696H42	2751	42	96	36	235	48
L2CT4260H29	2165	29.5	60	42	189	18
L2CT4266H29	2258	29.5	66	42	198	19
L2CT4272H29	2349	29.5	72	42	207	21
L2CT4278H29	2440	29.5	78	42	216	23
L2CT4284H29	2534	29.5	84	42	225	25
L2CT4296H29	2717	29.5	96	42	234	28
L2CT4260H36	2313	36	60	42	194	26
L2CT4266H36	2405	36	66	42	203	29
L2CT4272H36	2497	36	72	42	212	32
L2CT4278H36	2589	36	78	42	221	34
L2CT4284H36	2681	36	84	42	230	37
L2CT4296H36	2866	36	96	42	239	42
L2CT4260H42	2503	42	60	42	199	35
L2CT4266H42	2595	42	66	42	208	39
L2CT4272H42	2689	42	72	42	217	42
L2CT4278H42	2779	42	78	42	226	46
L2CT4284H42	2871	42	84	42	235	49
L2CT4296H42	3055	42	96	42	244	56



**L2CTV • Table de collaboration avec mur multimédia, chemins de câbles intégrés**

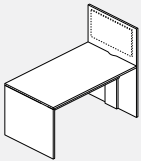

- Le module est expédié démonté.
- L'appuie-pieds doit être commandé séparément. Préciser FR à la fin du code de produit. Ajouter 1947 \$ au prix courant.
- L'ensemble appuie-pieds comprend le nombre approprié de rails d'un diamètre de 2 po ainsi que 4 brides de fixation.
- Le module comprend les fixations pour écran ou téléviseur ainsi que les ferrures de montage nécessaire.
- Plateau et panneaux latéraux d'épaisseur W (1 7/16 po").
- Panneau de fond en mélamine.

**Emplacement des passe-câbles:**

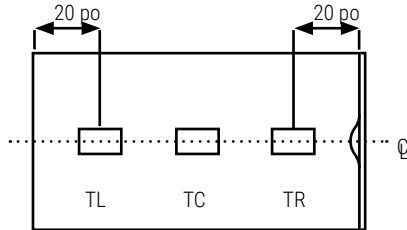

Se reporter à la section Accessoires pour les modules d'alimentation.

Panneau de fond mi-hauteur (15 po H)

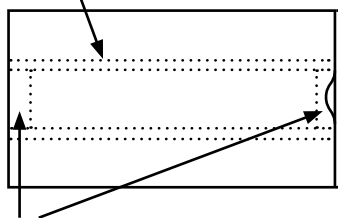

Chemins de câbles verticaux

PRODUIT CODE	PRIX "W"	TAILLE(POUCES)			POIDS		VOL P <sup>3</sup>
		H (W)	L	P	LB		
L2CTV4260H29H66	3203	29.5	60	42	192	18	
L2CTV4266H29H66	3295	29.5	66	42	201	19	
L2CTV4272H29H66	3387	29.5	72	42	210	21	
L2CTV4278H29H66	3478	29.5	78	42	219	23	
L2CTV4284H29H66	3568	29.5	84	42	228	25	
L2CTV4296H29H66	3757	29.5	96	42	237	28	
L2CTV4860H29H66	3478	29.5	60	48	198	20	
L2CTV4866H29H66	3579	29.5	66	48	207	22	
L2CTV4872H29H66	3679	29.5	72	48	216	24	
L2CTV4878H29H66	3779	29.5	78	48	225	26	
L2CTV4884H29H66	3882	29.5	84	48	234	28	
L2CTV4896H29H66	4079	29.5	96	48	243	32	

L2CTV4260H36H72	3351	36	60	42	197	26
L2CTV4266H36H72	3443	36	66	42	206	29
L2CTV4272H36H72	3535	36	72	42	215	32
L2CTV4278H36H72	3627	36	78	42	224	34
L2CTV4284H36H72	3717	36	84	42	233	37
L2CTV4296H36H72	3902	36	96	42	242	42
L2CTV4860H36H72	3646	36	60	48	203	30
L2CTV4866H36H72	3746	36	66	48	212	33
L2CTV4872H36H72	3849	36	72	48	221	36
L2CTV4878H36H72	3950	36	78	48	230	39
L2CTV4884H36H72	4047	36	84	48	239	42
L2CTV4896H36H72	3741	36	96	48	248	48
L2CTV4260H42H72	3468	42	60	42	202	35
L2CTV4266H42H72	3559	42	66	42	211	39
L2CTV4272H42H72	3650	42	72	42	220	42
L2CTV4278H42H72	3776	42	78	42	229	46
L2CTV4284H42H72	3836	42	84	42	238	49
L2CTV4296H42H72	4052	42	96	42	247	56
L2CTV4860H42H72	3773	42	60	48	208	40
L2CTV4866H42H72	3873	42	66	48	217	44
L2CTV4872H42H72	3975	42	72	48	226	48
L2CTV4878H42H72	4075	42	78	48	235	52
L2CTV4884H42H72	4177	42	84	48	244	56
L2CTV4896H42H72	4375	42	96	48	253	64

## RENSEIGNEMENTS TECHNIQUES

### Tables

- Les surfaces de travail sont offertes en stratifié haute pression en deux épaisseurs, soit B ou W.
- Toutes les tables sont ceinturées d'une bande de chant moulé en T à moins d'une mention contraire.
- Les plateaux de table mesurant jusqu'à 96 po de longueur sont fabriqués d'une seule pièce; ceux mesurant de 120 po à 192 po sont fabriqués en deux pièces, et ceux de plus de 216 po sont fabriqués en trois pièces. Si un stratifié similibois est choisi, le fil du bois ne s'alignera pas.
- Les bords adjacents des plateaux de tables en deux ou trois pièces sont garnis d'un chant en PVC (0,5 mm); les ferrures nécessaires au montage seront expédiées.
- L'emplacement du passe-câbles doit être précisé au moment de la commande, sinon le module ne présentera aucun passe-câbles.
- Les emplacements prévus pour les modules d'alimentation (électricité+données) sont conçus pour les dessus utilisés avec les piétements suivants, soit LR, LSQ, LDRUM, TELRS, TELRR, TELBS et TELBR. Pour tout autre piétement, consulter un représentant du service à la clientèle.
- Les modules d'alimentation et les passe-câbles ne sont pas inclus, ils doivent être spécifiés séparément.
- Les tables ne sont pas préperçées pour recevoir des pieds ou des piétements.
- Les tables rectangulaires LTR avec un chant B ou W présentent un arrondi de 1 po à chaque coin.
- Pour des coins carrés, ajouter NR à la fin du code de produit. L'option NR, sans supplément, est offerte uniquement pour les profils de chant B et W.
- Les tables en forme de bateau LBT mesurent 6 po de moins aux extrémités qu'au centre. La mesure nominale est celle du centre.
- Les tables en forme de bateau LBTB avec extrémités arquées mesurent 12 po de moins aux extrémités qu'au centre. La mesure nominale est celle du centre.
- Les tables trapézoïdales peuvent être utilisées dans diverses configurations.
- Les modules d'alimentation et les passe-câbles ne sont pas inclus, ils doivent être spécifiés séparément.

### Piétements

- Les piétements sont offerts dans un choix de matériaux, notamment en métal, en stratifié haute pression ou en mélamine (stratifié thermofusionné). Se reporter au choix voulu dans la liste de prix.
- Les piétements rectangulaires (LR) et carrés (LSQ) sont munis de série d'une porte d'accès amovible et d'une découpe au bas du piétement pour acheminer les fils et câbles.
- Les piétements rectangulaires (TELRR / TELBR) et carrés (TELRS / TELBS) sont dotés d'une découpe au bas du piétement pour acheminer les fils et câbles. Une porte d'accès à charnières est offerte en option et doit être précisé en ajoutant HD à la fin du code de produit. Un supplément de 122 \$ sera exigé.
- Les piétements tambours sont offerts en stratifié haute pression uniquement. Une encoche est taillée au haut du piétement, dont le fond est plein. Un sac de sable est compris. Aucune porte d'accès n'est possible.
- Les piétements rectangulaires, carrés et tambours sont expédiés montés.

### Pieds pliants

- Les pieds se plient en appuyant sur le levier. Une fois pliés, ils sont maintenant en place par la force des ressorts.
- Les pieds sont munis de patins offrant une course de réglage en hauteur de 12 mm (1/2 po).
- Les dimensions minimums pour les tables de dimensions spéciales sont de 54 po L sur 25 po P.
- Les pieds sont vendus par paire.

### Tables de formation à dessus rabattable

- Les tables rectangulaires à dessus rabattable GFT avec un chant B ou W présentent des coins carrés.

### Tableaux de présentation

- Les modules en stratifié haute pression (B) sont dotés de deux portes en stratifié haute pression.
- Un liège est installé sur la face intérieure d'une porte. Le tableau se ferme au moyen d'un loqueteau; le module n'est pas verrouillable.
- Le code MG signifie un tableau blanc magnétique.

## TABLES • GUIDE DE COMMANDE

**CODES :** La liste de prix emploie un système de codage facile à comprendre. Chaque code alphanumérique est propre à chaque module, simplifiant la commande et réduisant le risque d'erreur.

### EXEMPLE – POUR COMMANDER UNE TABLE

**CODE DE PRODUIT:** LTS2424  
 L = Licence  
 T = Table  
 S = Surface carrée  
 2424 = Profondeur x largeur

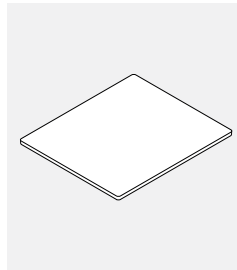

### OPTIONS

#### Chant B

HP (B) 1,062 po d'épaisseur

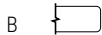

#### Chant W

HP (W) 1,437 po d'épaisseur

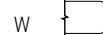

**GUIDE DE COMMANDE DES PIÈTEMENTS (se reporter au guide d'installation pour des exemples)**

- Les tables de moins de 96 po de longueur nécessitent 2 piétements en T
- Les tables de 108 po à 144 po de longueur nécessitent 3 piétements en T
- Les tables de 156 po à 192 po de longueur nécessitent 4 piétements en T
- Les tables de 216 po à 240 po de longueur nécessitent 6 piétements en T

**BARRE PLATE À 3 CRANS TTFL**

DIAMÈTRE DU PIÈTEMENT	LARGEUR DE DESSUS
18"	24W
22"	30W
24"	36W
30"	42W
36"	48W
36"	54W

**LLT/LLTT AVEC EXTRÉMITÉS ARRONDIES**

DIAMÈTRE DU PIÈTEMENT	LARGEUR DE DESSUS
18"	24W
26"	30W
26"	36W
30"	42W
36"	48W
36"	54W
42"	60W

**BARRE PLATE EN T TTFLT**

DIAMÈTRE DU PIÈTEMENT	LARGEUR DE DESSUS
18"	24W
22"	30W
24"	36W
30"	42W
36"	48W
36"	54W

**TAMBOUR TD**

DIAMÈTRE DU PIÈTEMENT	TAILLE DE DESSUS ARRONDI
18" dia	30" dia
18" dia	36" dia
24" dia	42" dia
24" dia	48" dia
30" dia	54" dia
30" dia	60" dia

**LSQ, TELRS ET TELBS CARRÉ**

DIAMÈTRE DU PIÈTEMENT	TAILLE DE DESSUS
18"	30x30
18"	36x36
24"	42x42
24"	48x48
30"	54x54
30"	60x60

**BASE CROISÉE LCT**

DIAMÈTRE DU PIÈTEMENT	TAILLE DE DESSUS
18"	24x24
24"	30x30
24"	36x36
30"	42x42
30"	48x48
36"	54x54
42"	60x60

- Les tables en une seule pièce d'une longueur maximale de 96 po doivent être munies de deux bases.
- Les tables d'une longueur de 108 po à 192 po doivent être munies de 3 bases.
- Les tables d'une longueur de 216 po à 240 po doivent être munies de 4 bases.

**LR, LSQ, TELRS, TELRR, TELBS, TELBR**

DIAMÈTRE DU PIÈTEMENT	LARGEUR DE DESSUS
18"	30
18"	36
24"	42
24"	48
30"	54
30"	60

**LELBA**

DIAMÈTRE DU PIÈTEMENT	LARGEUR DE DESSUS
18"	30
18"	36
24"	42
30"	48
36"	54
36"	60

**TROMPETTE 28 H**

DIAMÈTRE DU PIÈTEMENT	TAILLE DE DESSUS
18"	24x24
24"	30x30
24"	36x36
30"	42x42
30"	48x48

**CARRÉ PLAT**

DIAMÈTRE DU PIÈTEMENT	TAILLE DE DESSUS
18"	24x24
18"	30x30
23"	36x36
23"	42x42
30"	48x48

**DISQUE PLAT 28 H**

DIAMÈTRE DU PIÈTEMENT	TAILLE DE DESSUS
18"	24x24
18"	30x30
24"	36x36
30"	42x42
30"	48x48
36"	54x54

**BARRE PLATE X**

DIAMÈTRE DU PIÈTEMENT	TAILLE DE DESSUS
18"	24x24
18"	30x30
24"	36x36
24"	42x42
30"	48x48
36"	54x54

**TROMPETTE 40,5 H**

DIAMÈTRE DU PIÈTEMENT	TAILLE DE DESSUS
18"	24x24
24"	30x30
24"	36x36

**CARRÉ PLAT 40,5 H**

DIAMÈTRE DU PIÈTEMENT	TAILLE DE DESSUS
18"	24x24
23"	30x30

**DISQUE PLAT 40,5 H**

DIAMÈTRE DU PIÈTEMENT	TAILLE DE DESSUS
18"	24x24
22"	30x30
24"	36x36

**BARRE PLATE X 40,5 H**

DIAMÈTRE DU PIÈTEMENT	TAILLE DE DESSUS
18"	24x24
22"	30x30

**LL4S AVEC EXTRÉMITÉS ARRONDIES**

DIAMÈTRE DU PIÈTEMENT	TAILLE DE DESSUS
18"	24x24
26"	30x30
26"	36x36
26"	42x42
30"	48x48
36"	54x54

**PROFILÉ EN OMÉGA LHC**

LHC40	For Table 54" Wide
LHC46	For Table 60" Wide
LHC52	For Table 66" Wide
LHC58	For Table 72" Wide
LHC64	For Table 78" Wide
LHC70	For Table 84" Wide

**LL4S AVEC EXTRÉMITÉS ARRONDIES 40,5 H**

DIAMÈTRE DU PIÈTEMENT	TAILLE DE DESSUS
26"	30x30
30"	36x36
36"	42x42

Les dessus avec pattes pour montants doivent être commandés avec des profilés en oméga pour renforcer la structure.

**DIMENSIONS DE LA DÉCOUPE POUR PASSE-CÂBLES (en pouces)**

**BG5**

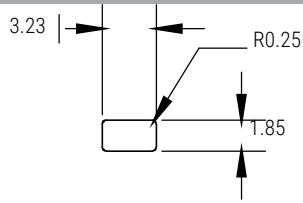
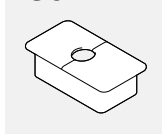

**MSPDM**

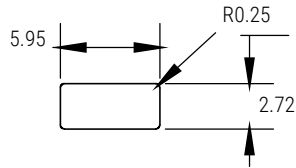
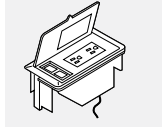

**GAAD**

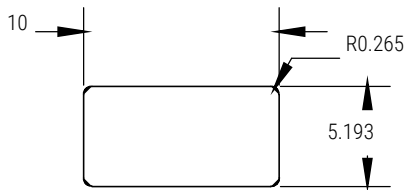
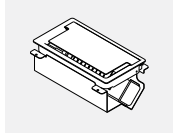

**GCRTMCS4xx**

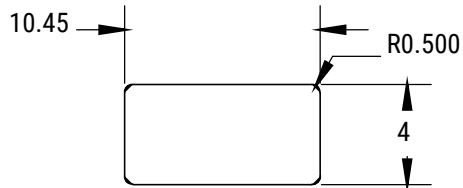
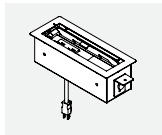

**GCSRTMCD6xx**

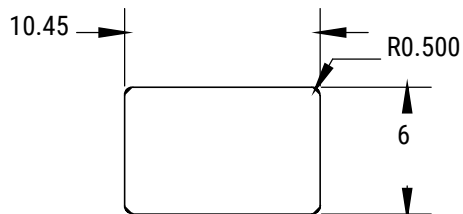
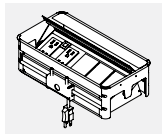

**DIMENSIONS DES TABLES**

LELBA - Piètement elliptique

Pour surface en une seule pièce

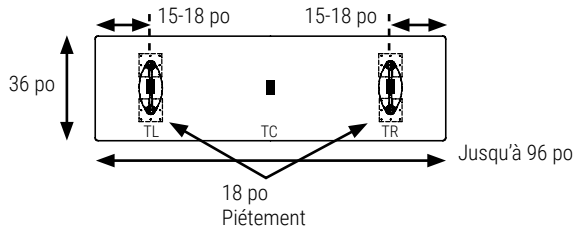

LELBA DIAMÈTRE DU PIÈTEMENT	LARGEUR DE DESSUS
18"	30
18"	36
24"	42
30"	48
36"	54
36"	60

\*15" pour les largeurs de table entre 60" et 72" et 18" pour les largeurs de table entre 78" et 96".

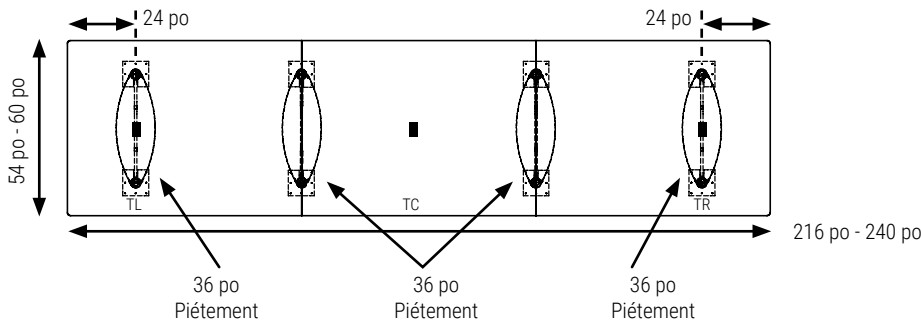
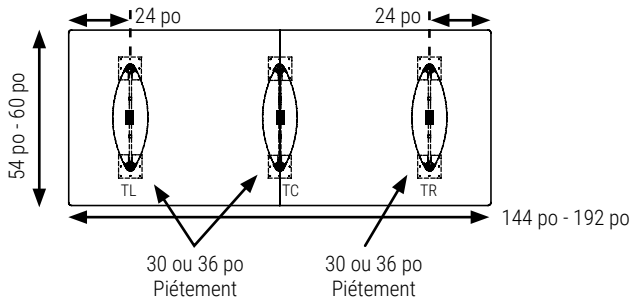
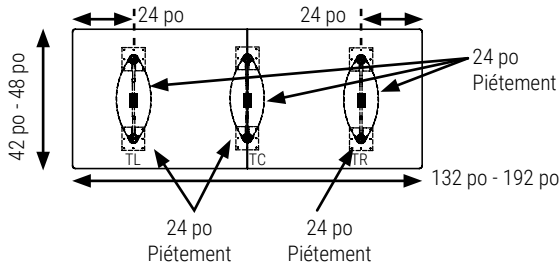
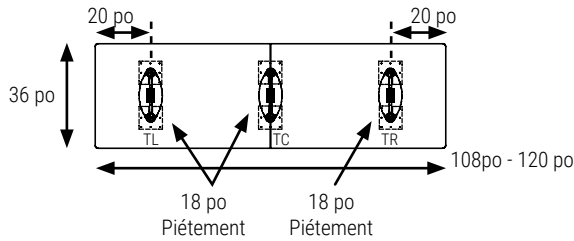

Nota: L'orientation du passe-fil est perpendiculaire à la longueur de la table.

**DIMENSIONS DES TABLES**

LR - Piètement rectangulaire

Pour surface en une seule pièce

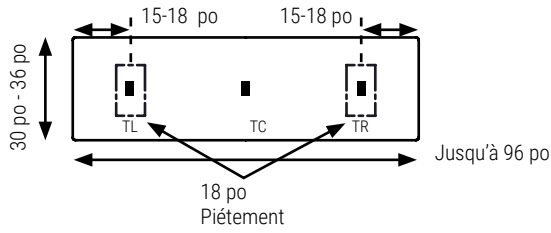

\*15" pour les largeurs de table entre 60" et 72" et 18" pour les largeurs de table entre 78" et 96".

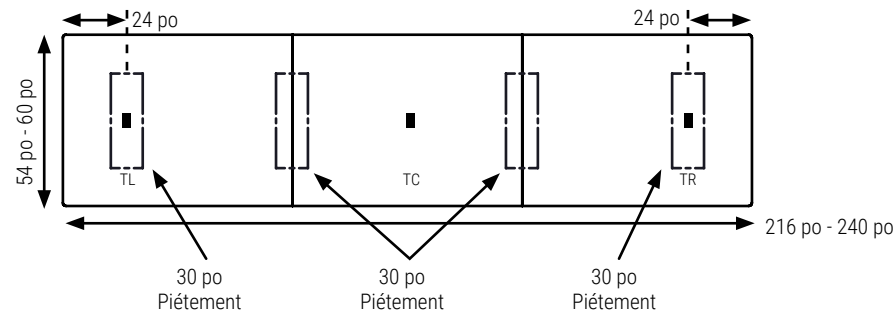
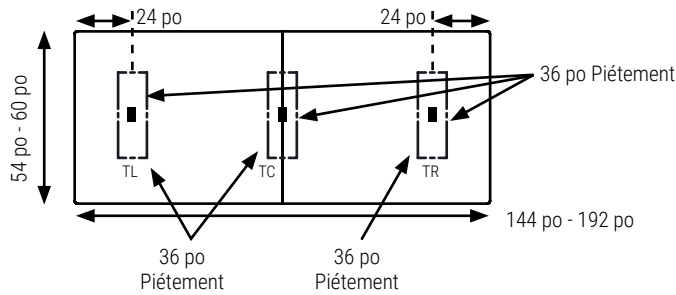
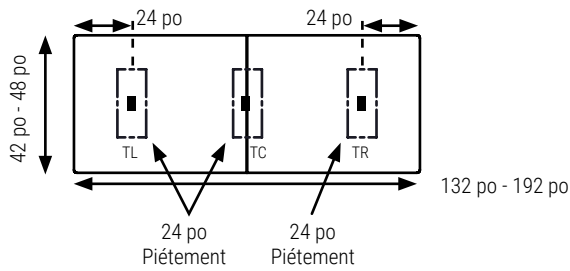
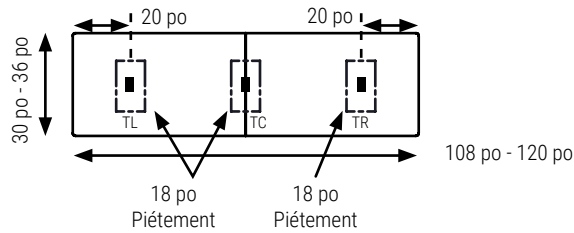

Nota: L'orientation du passe-fil est perpendiculaire à la longueur de la table.



**DIMENSIONS DES TABLES**

Piètement Rectangulaire

Pour surface en une seule pièce

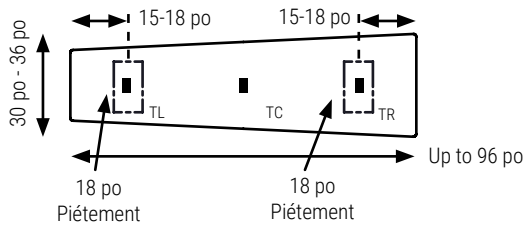

\*15" pour les largeurs de table entre 60" et 72" et 18" pour les largeurs de table entre 78" et 96".

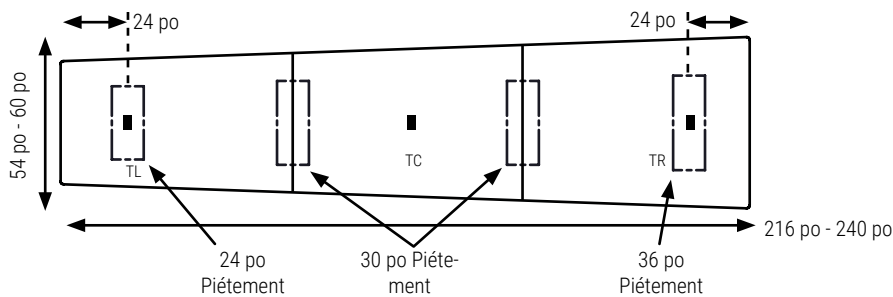
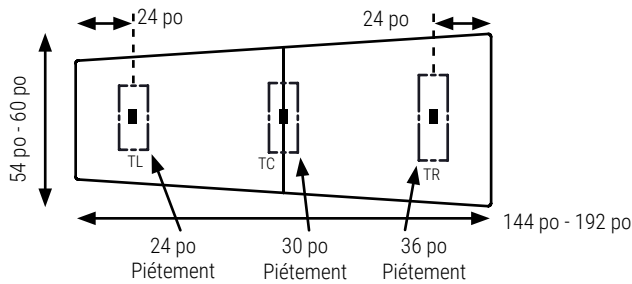
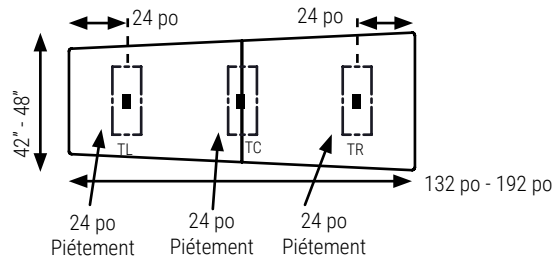
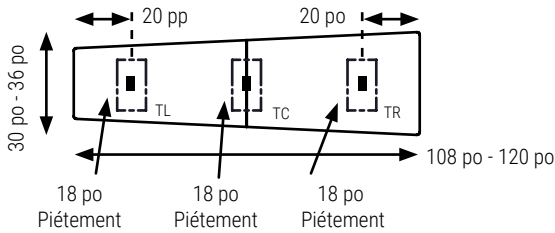

Nota: L'orientation du passe-fil est perpendiculaire à la longueur de la table.

**DIMENSIONS DES TABLES**

LELBA LR - Piètement rectangulaire

Pour surface en une seule pièce

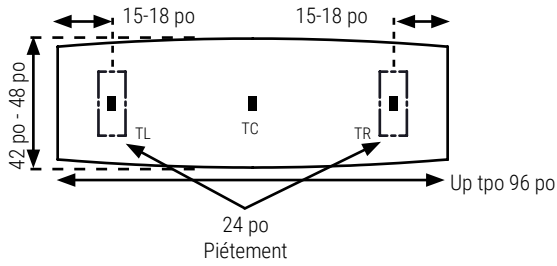

\*15" pour les largeurs de table entre 60" et 72" et 18" pour les largeurs de table entre 78" et 96".

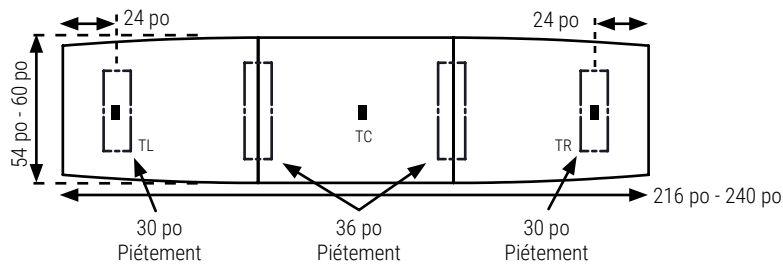
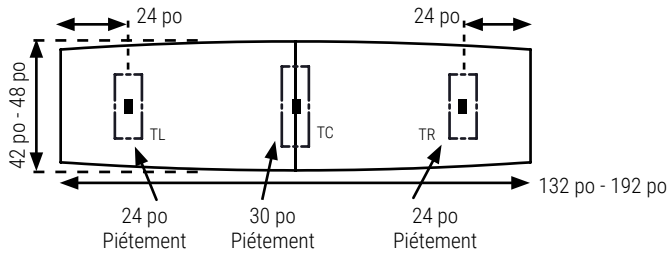
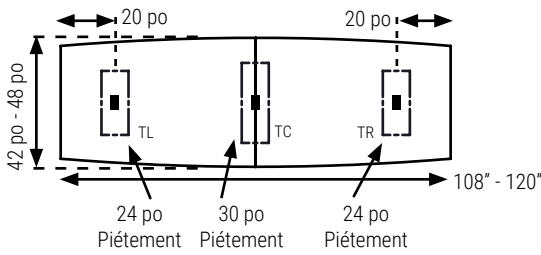

Nota: L'orientation du passe-fil est perpendiculaire à la longueur de la table.

**DIMENSIONS DES TABLES**

Pour surface en une seule pièce

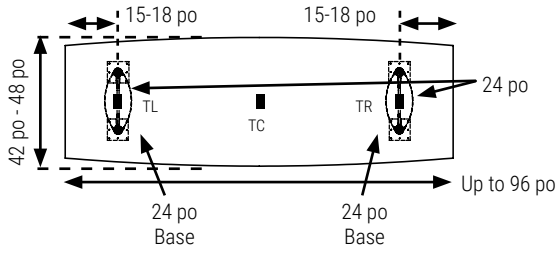

\*15" pour les largeurs de table entre 60" et 72" et 18" pour les largeurs de table entre 78" et 96".

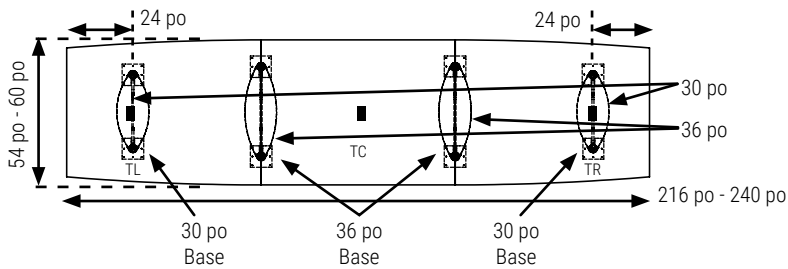
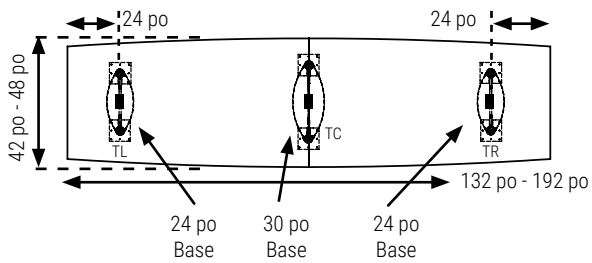
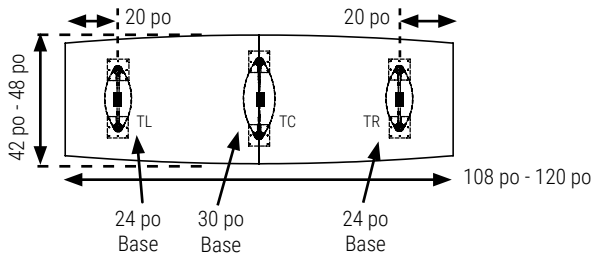

Nota: L'orientation du passe-fil est perpendiculaire à la longueur de la table.

**DIMENSIONS DES TABLES**

LR - Piètement elliptique

Pour surface en une seule pièce

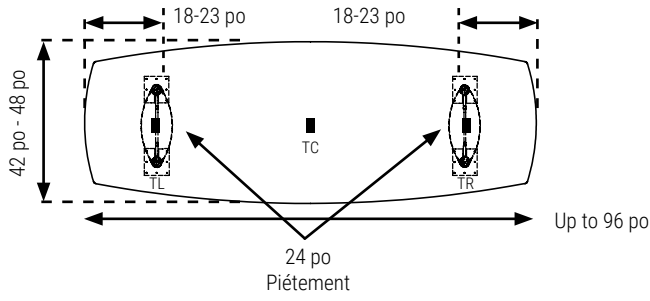

\*18" pour les largeurs de table entre 60" et 72" et 23" pour les largeurs de table entre 78" et 96".

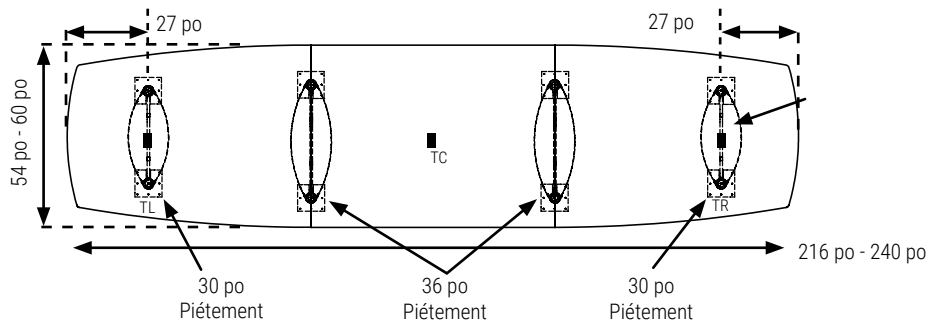
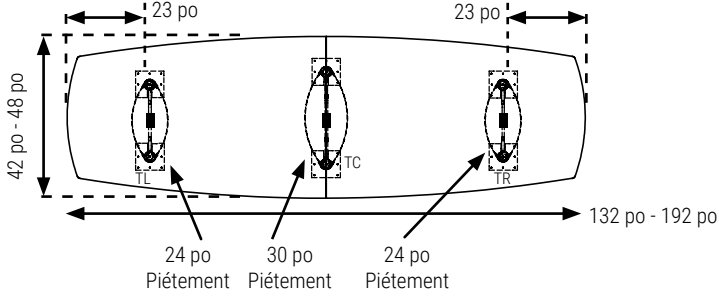
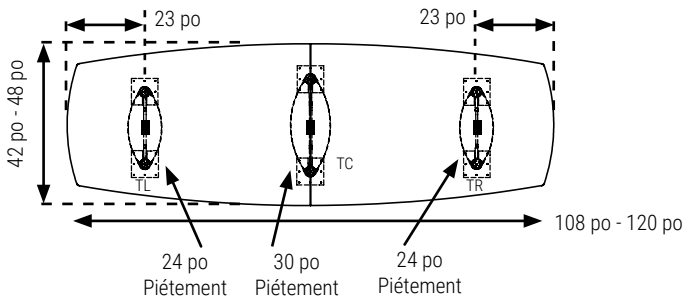

Nota: L'orientation du passe-fil est perpendiculaire à la longueur de la table.

**DIMENSIONS DES TABLES**

LR - Piètement rectangulaire

Pour surface en une seule pièce

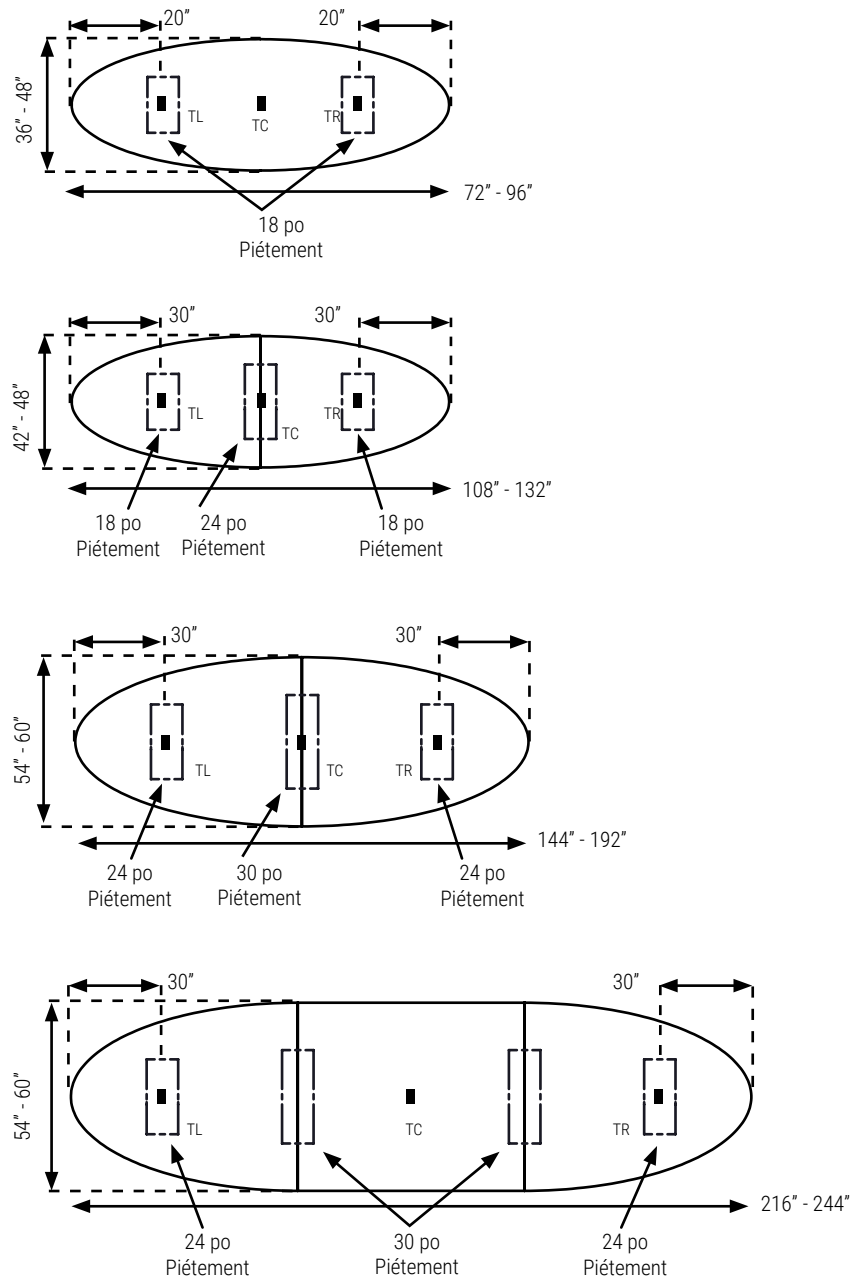

Nota: L'orientation du passe-fil est perpendiculaire à la longueur de la table.

**DIMENSIONS DES TABLES**

LR - Piètement rectangulaire

Pour surface en une seule pièce

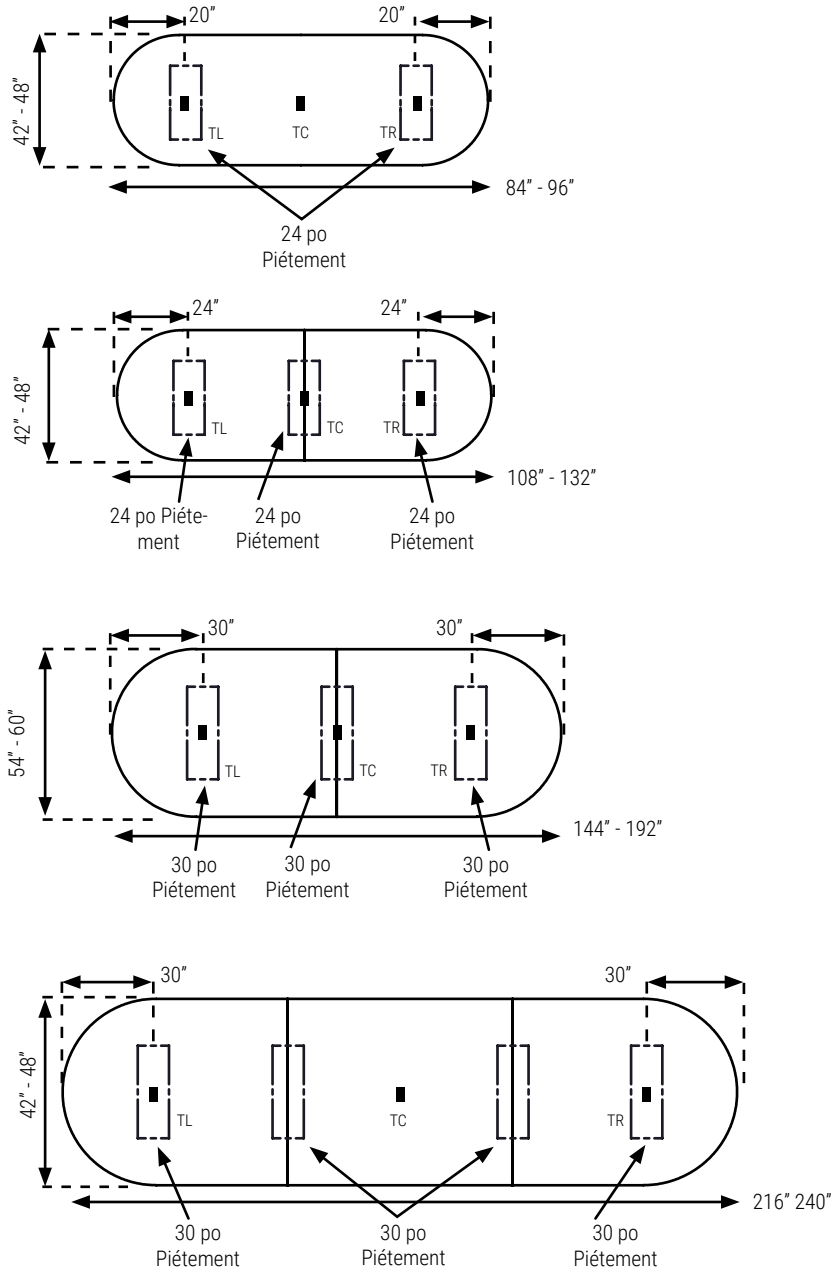

Nota: L'orientation du passe-fil est perpendiculaire à la longueur de la table.



## LTS • Plateau carré

- Les dessus avec un chant B ou W présentent un arrondi de 1 po à chaque coin.

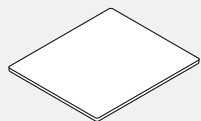

PRODUIT CODE	PRIX		TAILLE (POUCES)				POIDS		VOL PI <sup>3</sup>
	B	W	H(B)	H(W)	L	P	LB		
LTS2424	178	260	1	1.5	24	24	29	3	
LTS3030	225	372	1	1.5	30	30	32	3	
LTS3636	324	476	1	1.5	36	36	46	4	
LTS4242	483	626	1	1.5	42	42	57	6	
LTS4848	621	792	1	1.5	48	48	75	7	
LTS5454	770	984	1	1.5	54	54	86	10	
LTS6060	937	1194	1	1.5	60	60	99	12	

## L-DIA • Plateau circulaire



PRODUIT CODE	PRIX		TAILLE (POUCES)				POIDS		VOL PI <sup>3</sup>
	B	W	H(B)	H(W)	L	P	LB		
L24DIA	182	265	1	1.5	24 dia	24 dia	29	3	
L30DIA	233	384	1	1.5	30	30	32	3	
L36DIA	333	487	1	1.5	36	36	46	4	
L42DIA	499	643	1	1.5	42	42	57	6	
L48DIA	636	819	1	1.5	48	48	75	7	
L54DIA	792	1012	1	1.5	54	54	86	10	
L60DIA	966	1231	1	1.5	60	60	99	12	

## LTR • Plateau rectangulaire

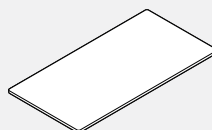

PRODUIT CODE	PRIX		TAILLE (POUCES)				POIDS		VOL PI <sup>3</sup>
	B	W	H(B)	H(W)	L	P	LB		
LTR2430	190	286	1	1.5	30	24	26	2	
LTR2436	213	331	1	1.5	36	24	31	2	
LTR2442	280	377	1	1.5	42	24	33	3	
LTR2448	339	425	1	1.5	48	24	35	3	
LTR2454	394	475	1	1.5	54	24	40	3	
LTR2460	443	522	1	1.5	60	24	42	4	
LTR2466	462	570	1	1.5	66	24	47	4	
LTR2472	484	622	1	1.5	72	24	53	4	
LTR3036	264	398	1	1.5	36	30	31	2	
LTR3042	373	455	1	1.5	42	30	35	2	
LTR3048	394	513	1	1.5	48	30	40	3	
LTR3054	420	573	1	1.5	54	30	44	3	
LTR3060	462	630	1	1.5	60	30	48	3	
LTR3066	483	689	1	1.5	66	30	53	3	
LTR3072	510	747	1	1.5	72	30	57	3	
LTR3078	540	804	1	1.5	78	30	59	4	
LTR3084	596	863	1	1.5	84	30	62	4	
LTR3096	692	977	1	1.5	96	30	66	4	
LTR3642	431	569	1	1.5	42	36	42	2	
LTR3648	485	641	1	1.5	48	36	46	2	
LTR3654	542	714	1	1.5	54	36	51	2	
LTR3660	600	786	1	1.5	60	36	57	3	
LTR3666	656	860	1	1.5	66	36	63	3	
LTR3672	712	930	1	1.5	72	36	68	3	
LTR3678	765	1003	1	1.5	78	36	72	3	
LTR3684	824	1078	1	1.5	84	36	74	4	
LTR3696	936	1224	1	1.5	96	36	79	4	
LTR4248	581	734	1	1.5	48	42	57	3	
LTR4254	653	819	1	1.5	54	42	59	3	
LTR4260	720	898	1	1.5	60	42	62	3	
LTR4266	786	985	1	1.5	66	42	68	3	
LTR4272	853	1066	1	1.5	72	42	73	3	
LTR4278	921	1152	1	1.5	78	42	76	3	
LTR4284	988	1234	1	1.5	84	42	78	3	
LTR4296	1125	1398	1	1.5	96	42	92	4	
LTR4854	736	921	1	1.5	54	48	62	3	
LTR4860	813	1017	1	1.5	60	48	66	3	
LTR4866	891	1108	1	1.5	66	48	73	3	
LTR4872	966	1201	1	1.5	72	48	79	3	
LTR4878	1041	1298	1	1.5	78	48	84	3	
LTR4884	1119	1391	1	1.5	84	48	88	4	
LTR4896	1270	1577	1	1.5	96	48	110	4	

**LTR • Plateau rectangulaire, 2 pièces**

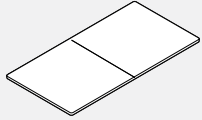

- Les plateaux mesurant plus de 192 po L sont fabriqués en trois pièces.
- Les dessus avec un chant B ou W présentent un arrondi de 1 po à chaque coin.

PRODUIT CODE	CHANT		TAILLE(POUCES)				POIDS		VOL PF <sup>3</sup>
	B	W	H(B)	H(W)	L	P	LB		
LTR36108	1201	1415	1	1.5	108	36	105	4	
LTR36120	1325	1561	1	1.5	120	36	114	4	
LTR42108	1370	1613	1	1.5	108	42	108	6	
LTR42120	1508	1774	1	1.5	120	42	123	6	
LTR48108	1530	1797	1	1.5	108	48	110	6	
LTR48120	1690	1984	1	1.5	120	48	132	7	
LTR48132	1843	2161	1	1.5	132	48	143	7	
LTR48144	1869	2195	1	1.5	144	48	158	8	
LTR48156	2151	2524	1	1.5	156	48	167	8	
LTR48168	2301	2699	1	1.5	168	48	176	9	
LTR48180	2584	3024	1	1.5	180	48	189	10	
LTR48192	2610	3059	1	1.5	192	48	201	10	
LTR54144	2268	2646	1	1.5	144	54	169	10	
LTR54168	2610	3045	1	1.5	168	54	187	10	
LTR54192	2953	3443	1	1.5	192	54	212	13	
LTR54216	3292	3841	1	1.5	216	54	234	18	
LTR54240	3636	4242	1	1.5	240	54	259	20	
LTR60144	2490	2895	1	1.5	144	60	180	11	
LTR60168	2864	3334	1	1.5	168	60	198	13	
LTR60192	3242	3773	1	1.5	192	60	223	18	
LTR60216	3617	4213	1	1.5	216	60	245	22	
LTR60240	3996	4651	1	1.5	240	60	270	24	

**LTRB • Plateau rectangulaire, extrémités arquées**

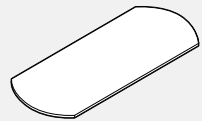

PRODUIT CODE	CHANT		TAILLE(POUCES)				POIDS		VOL PF <sup>3</sup>
	B	W	H(B)	H(W)	L	P	LB		
LTRB4284	1021	1269	1	1.5	84	42	78	3	
LTRB4296	1158	1441	1	1.5	96	42	92	4	
LTRB4884	1153	1431	1	1.5	84	48	88	4	
LTRB4896	1309	1626	1	1.5	96	48	110	4	

**LTRB • Plateau rectangulaire, extrémités arquées, 2 pièces**

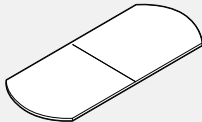

- Les plateaux mesurant plus de 192 po L sont fabriqués en trois pièces.

PRODUIT CODE	CHANT		TAILLE(POUCES)				POIDS		VOL PF <sup>3</sup>
	B	W	H(B)	H(W)	L	P	LB		
LTRB42108	1414	1660	1	1.5	108	42	108	6	
LTRB42120	1552	1826	1	1.5	120	42	123	6	
LTRB48108	1577	1846	1	1.5	108	48	110	6	
LTRB48120	1741	2042	1	1.5	120	48	132	7	
LTRB48132	1898	2227	1	1.5	132	48	143	7	
LTRB48144	1927	2262	1	1.5	144	48	158	8	
LTRB48156	2213	2595	1	1.5	156	48	167	8	
LTRB48168	2371	2782	1	1.5	168	48	176	9	
LTRB48180	2659	3116	1	1.5	180	48	189	10	
LTRB48192	2689	3153	1	1.5	192	48	201	10	
LTRB54144	2337	2722	1	1.5	144	54	169	10	
LTRB54168	2691	3134	1	1.5	168	54	187	10	
LTRB54192	3040	3547	1	1.5	192	54	212	13	
LTRB54216	3392	3956	1	1.5	216	54	234	18	
LTRB54240	3745	4366	1	1.5	240	54	259	20	
LTRB60144	2562	2982	1	1.5	144	60	180	11	
LTRB60168	2950	3433	1	1.5	168	60	198	13	
LTRB60192	3339	3887	1	1.5	192	60	223	18	
LTRB60216	3729	4339	1	1.5	216	60	245	22	
LTRB60240	4115	4790	1	1.5	240	60	270	24	

**LRT • Plateau piste de course**



PRODUIT CODE	CHANT		TAILLE(POUCES)				POIDS		VOL PF <sup>3</sup>
	B	W	H(B)	H(W)	L	P	LB		
LRT4284	1021	1269	1	1.5	84	42	78	3	
LRT4296	1158	1441	1	1.5	96	42	92	4	
LRT4884	1153	1431	1	1.5	84	48	88	4	
LRT4896	1309	1626	1	1.5	96	48	110	4	

**LRT • Plateau piste de course, 2 pièces**

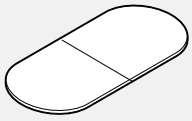

• Les plateaux mesurant plus de 192 po L sont fabriqués en trois pièces.

PRODUIT CODE	CHANT		TAILLE (POUCES)				POIDS		VOL PI <sup>3</sup>
	B	W	H (B)	H (W)	L	P	LB		
LRT42108	1414	1660	1	1.5	108	42	108	6	
LRT42120	1552	1826	1	1.5	120	42	123	6	
LRT48108	1577	1846	1	1.5	108	48	110	6	
LRT48120	1741	2042	1	1.5	120	48	132	7	
LRT48132	1898	2227	1	1.5	132	48	143	7	
LRT48144	1927	2262	1	1.5	144	48	158	8	
LRT48156	2213	2595	1	1.5	156	48	167	8	
LRT48168	2371	2782	1	1.5	168	48	176	9	
LRT48180	2659	3116	1	1.5	180	48	189	10	
LRT48192	2689	3153	1	1.5	192	48	201	10	
LRT54144	2337	2722	1	1.5	144	54	169	10	
LRT54168	2691	3134	1	1.5	168	54	187	10	
LRT54192	3040	3547	1	1.5	192	54	204	10	
LRT54216	3392	3956	1	1.5	216	54	226	11	
LRT54240	3745	4366	1	1.5	240	54	253	11	
LRT60144	2562	2982	1	1.5	144	60	180	11	
LRT60168	2950	3433	1	1.5	168	60	198	13	
LRT60192	3339	3887	1	1.5	192	60	223	18	
LRT60216	3729	4339	1	1.5	216	60	245	22	
LRT60240	4115	4790	1	1.5	240	60	270	24	

**LO • Plateau ovale**

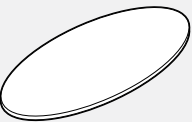

PRODUIT CODE	CHANT		TAILLE (POUCES)				POIDS		VOL PI <sup>3</sup>
	B	W	H (B)	H (W)	L	P	LB		
LO3672	731	959	1	1.5	72	36	68	3	
LO3684	850	1108	1	1.5	84	36	74	3	
LO3696	963	1260	1	1.5	96	36	79	3	
LO4284	1021	1269	1	1.5	84	42	78	3	
LO4296	1158	1441	1	1.5	96	42	92	4	
LO4884	1153	1431	1	1.5	84	48	88	4	
LO4896	1309	1626	1	1.5	96	48	110	4	

**LBT • Plateau en forme de bateau**

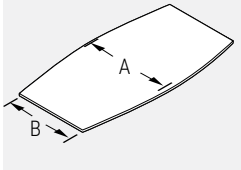

A	B
42	36
48	42

PRODUIT CODE	CHANT		TAILLE (POUCES)				POIDS		VOL PI <sup>3</sup>
	B	W	H (B)	H (W)	L	P	LB		
LBT4284	1021	1269	1	1.5	84	42	78	3	
LBT4296	1158	1441	1	1.5	96	42	92	4	
LBT4884	1153	1431	1	1.5	84	48	99	4	
LBT4896	1309	1626	1	1.5	96	48	110	4	

**LBT • Plateau en forme de bateau, 2 pièces**

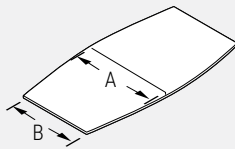

• Les plateaux mesurant plus de 192 po L sont fabriqués en trois pièces.

• Les plateaux mesurent 6 po de moins aux extrémités qu'au centre.

A	B
42	36
48	42
54	48
60	54

PRODUIT CODE	CHANT		TAILLE (POUCES)				POIDS		VOL PI <sup>3</sup>
	B	W	H (B)	H (W)	L	P	LB		
LBT42108	1414	1660	1	1.5	108	42	108	6	
LBT42120	1552	1826	1	1.5	120	42	123	6	
LBT48108	1577	1846	1	1.5	108	48	110	6	
LBT48120	1741	2042	1	1.5	120	48	132	7	
LBT48132	1898	2227	1	1.5	132	48	143	7	
LBT48144	1927	2262	1	1.5	144	48	158	8	
LBT48156	2213	2595	1	1.5	156	48	167	8	
LBT48168	2371	2782	1	1.5	168	48	176	9	
LBT48180	2659	3116	1	1.5	180	48	189	10	
LBT48192	2689	3153	1	1.5	192	48	201	10	
LBT54144	2337	2722	1	1.5	144	54	169	10	
LBT54168	2691	3134	1	1.5	168	54	187	10	
LBT54192	3040	3547	1	1.5	192	54	212	13	
LBT54216	3392	3956	1	1.5	216	54	234	18	
LBT54240	3745	4366	1	1.5	240	54	259	20	
LBT60144	2562	2982	1	1.5	144	60	180	11	
LBT60168	2950	3433	1	1.5	168	60	198	13	
LBT60192	3339	3887	1	1.5	192	60	223	18	
LBT60216	3729	4339	1	1.5	216	60	245	22	
LBT60240	4115	4790	1	1.5	240	60	270	24	

**LBTB • Plateau en forme de bateau, extrémités arquées**

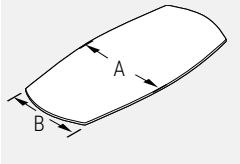

A	B
42	30
48	36

PRODUIT CODE	CHANT		TAILLE (POUCES)				POIDS LB	VOL PI <sup>3</sup>
	B	W	H(B)	H(W)	L	P		
LBTB4284	1021	1269	1	1.5	84	42	78	3
LBTB4296	1158	1441	1	1.5	96	42	92	4
LBTB4884	1153	1431	1	1.5	84	48	88	4
LBTB4896	1309	1626	1	1.5	96	48	110	4

**LBTB • Plateau en forme de bateau, extrémités arquées, 2 pièces**

• Les plateaux mesurant plus de 192 po L sont fabriqués en trois pièces.

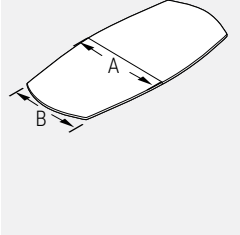

A	B
60	48
54	42
48	36
42	30

PRODUIT CODE	CHANT		TAILLE (POUCES)				POIDS LB	VOL PI <sup>3</sup>
	B	W	H(B)	H(W)	L	P		
LBTB42108	1414	1660	1	1.5	108	42	108	6
LBTB42120	1552	1826	1	1.5	120	42	123	6
LBTB48108	1577	1846	1	1.5	108	48	110	6
LBTB48120	1741	2042	1	1.5	120	48	132	7
LBTB48132	1898	2227	1	1.5	132	48	143	7
LBTB48144	1927	2262	1	1.5	144	48	158	8
LBTB48156	2213	2595	1	1.5	156	48	167	8
LBTB48168	2371	2782	1	1.5	168	48	176	9
LBTB48180	2659	3116	1	1.5	180	48	189	10
LBTB48192	2689	3153	1	1.5	192	48	204	11
LBTB54144	2337	2722	1	1.5	144	54	176	9
LBTB54168	2691	3134	1	1.5	168	54	187	10
LBTB54192	3040	3547	1	1.5	192	54	212	13
LBTB54216	3392	3956	1	1.5	216	54	234	18
LBTB54240	3745	4366	1	1.5	240	54	259	20
LBTB60144	2562	2982	1	1.5	144	60	180	11
LBTB60168	2950	3433	1	1.5	168	60	198	13
LBTB60192	3339	3887	1	1.5	192	60	223	18
LBTB60216	3729	4339	1	1.5	216	60	245	22
LBTB60240	4115	4790	1	1.5	240	60	270	24

**LTW • Plateau en biseau**

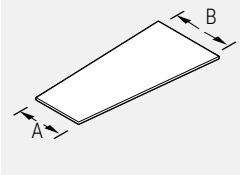

A	B
36	48

PRODUIT CODE	CHANT		TAILLE (POUCES)				POIDS LB	VOL PI <sup>3</sup>
	B	W	H(B)	H(W)	L	P		
LTW4896	1309	1626	1	1.5	96	48	110	4

**LTW • Plateau en biseau, 2 pièces**

• Les plateaux mesurant plus de 192 po L sont fabriqués en trois pièces.

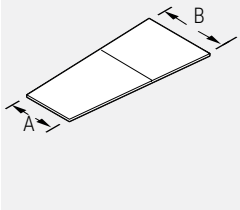

A	B
36	48
42	54
48	60

PRODUIT CODE	CHANT		TAILLE (POUCES)				POIDS LB	VOL PI <sup>3</sup>
	B	W	H(B)	H(W)	L	P		
LTW48108	1577	1846	1	1.5	108	48	110	6
LTW48120	1741	2042	1	1.5	120	48	132	7
LTW48132	1898	2227	1	1.5	132	48	143	7
LTW48144	1927	2262	1	1.5	144	48	158	8
LTW48156	2213	2595	1	1.5	156	48	167	8
LTW48168	2371	2782	1	1.5	168	48	176	9
LTW48180	2659	3116	1	1.5	180	48	189	10
LTW48192	2689	3153	1	1.5	192	48	201	10
LTW54144	2337	2722	1	1.5	144	54	169	10
LTW54168	2691	3134	1	1.5	168	54	187	10
LTW54192	3040	3547	1	1.5	192	54	212	13
LTW54216	3392	3956	1	1.5	216	54	234	18
LTW54240	3745	4366	1	1.5	240	54	259	20
LTW60144	2562	2982	1	1.5	144	60	180	11
LTW60168	2950	3433	1	1.5	168	60	198	13
LTW60192	3339	3887	1	1.5	192	60	223	18
LTW60216	3729	4339	1	1.5	216	60	245	22
LTW60240	4115	4790	1	1.5	240	60	270	24

LTW\_ \_ le premier tiret est B et le deuxième tiret est la longueur. A n'est pas inclus dans le code et constitue la plus petite extrémité.

**LTWB • Plateau en biseau, extrémités arquées**

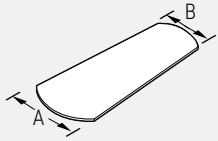

A	B
48	36

PRODUIT CODE	CHANT		TAILLE (POUCES)				POIDS		VOL PP
	B	W	H(B)	H(W)	L	P	LB		
LTWB4896	1309	1626	1	1.5	96	48	110	4	

**LTWB • Plateau en biseau, extrémités arquées, 2 pièces**

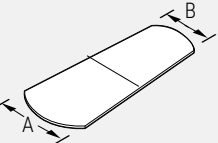

• Les plateaux mesurant plus de 192 po L sont fabriqués en trois pièces.

A	B
48	36
54	42
60	48

PRODUIT CODE	CHANT		TAILLE (POUCES)				POIDS		VOL PP
	B	W	H(B)	H(W)	L	P	LB		
LTWB48108	1577	1846	1	1.5	108	48	110	6	
LTWB48120	1741	2042	1	1.5	120	48	132	7	
LTWB48132	1898	2227	1	1.5	132	48	143	7	
LTWB48144	1927	2262	1	1.5	144	48	158	8	
LTWB48156	2213	2595	1	1.5	156	48	167	8	
LTWB48168	2371	2782	1	1.5	168	48	176	9	
LTWB48180	2659	3116	1	1.5	180	48	189	10	
LTWB48192	2689	3153	1	1.5	192	48	198	11	
LTWB54144	2337	2722	1	1.5	144	54	178	9	
LTWB54168	2691	3134	1	1.5	168	54	187	10	
LTWB54192	3040	3547	1	1.5	192	54	212	13	
LTWB54216	3392	3956	1	1.5	216	54	234	18	
LTWB54240	3745	4366	1	1.5	240	54	259	20	
LTWB60144	2562	2982	1	1.5	144	60	180	11	
LTWB60168	2950	3433	1	1.5	168	60	198	13	
LTWB60192	3339	3887	1	1.5	192	60	223	18	
LTWB60216	3729	4339	1	1.5	216	60	245	22	
LTWB60240	4115	4790	1	1.5	240	60	270	24	

**LHM • Plateau demi-lune**

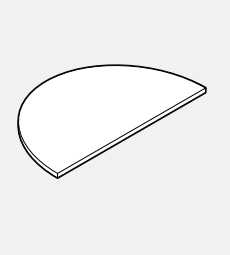

PRODUIT CODE	CHANT		TAILLE (POUCES)				POIDS		VOL PP
	B	W	H(B)	H(W)	L	P	LB		
LHM2424	182	265	1	1.5	24	24	29	3	
LHM2448	347	439	1	1.5	48	24	35	3	
LHM2460	456	540	1	1.5	60	24	42	4	
LHM2472	500	638	1	1.5	72	24	53	6	
LHM3030	233	384	1	1.5	30	30	32	3	
LHM3048	406	528	1	1.5	48	30	40	4	
LHM3060	476	652	1	1.5	60	30	48	6	
LHM3072	524	770	1	1.5	72	30	57	7	

**LTZ • Plateau trapézoïdal**

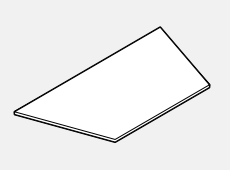

PRODUIT CODE	CHANT		TAILLE (POUCES)				POIDS		VOL PP
	B	W	H(B)	H(W)	L	P	LB		
LTZ2460	456	540	1	1.5	60	24	42	4	
LTZ2472	500	638	1	1.5	72	24	53	6	
LTZ3060	476	652	1	1.5	60	30	48	6	
LTZ3072	524	770	1	1.5	72	30	57	7	

**LW • Plateau en forme de vague**

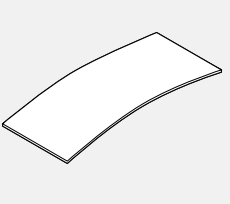

PRODUIT CODE	CHANT		TAILLE (POUCES)				POIDS		VOL PP
	B	W	H(B)	H(W)	L	P	LB		
LW2448	347	439	1	1.5	48	24	35	3	
LW2460	456	540	1	1.5	60	24	42	4	
LW2466	476	590	1	1.5	66	24	47	6	
LW2472	500	638	1	1.5	72	24	53	6	
LW3060	476	652	1	1.5	60	30	48	6	
LW3066	499	709	1	1.5	66	30	53	7	
LW3072	524	770	1	1.5	72	30	64	8	
LW3660	614	811	1	1.5	60	36	53	7	
LW3666	672	885	1	1.5	66	36	63	8	
LW3672	731	959	1	1.5	72	36	68	9	

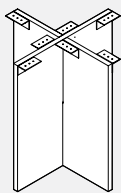
**LCT • Piétement en croix**

PRODUIT CODE	PRIX	TAILLE(POUCES)			POIDS LB	VOL PI <sup>3</sup>
		H	L	P		
LCT18	516	28	18	18	29	6
LCT24	516	28	24	24	39	4
LCT30	579	28	30	30	48	6
LCT36	664	28	36	36	57	8
LCT42	745	28	42	42	62	9

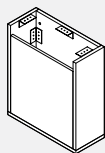
**LR • Piétement rectangulaire**

- La face étroite se retire pour permettre l'accès aux fils et câbles.

PRODUIT CODE	PRIX	TAILLE(POUCES)			POIDS LB	VOL PI <sup>3</sup>
		H	L	P		
LR18	447	28	18	10	39	3
LR24	505	28	24	10	46	4
LR30	558	28	30	10	54	6
LR36	622	28	36	10	66	8
LR42	715	28	42	10	83	9

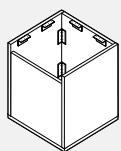
**LSQ • Piétement carré**

- La face étroite se retire pour permettre l'accès aux fils et câbles.

PRODUIT CODE	PRIX	TAILLE(POUCES)			POIDS LB	VOL PI <sup>3</sup>
		H	L	P		
LSQ18	560	28	18	18	50	7
LSQ24	686	28	24	24	66	11
LSQ30	818	28	30	30	83	17

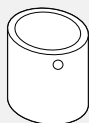
**LDRUM • Piétement tambour**

- Les piétements tambours sont offerts en stratifié haute pression uniquement avec un fond plein.
- Un trou de 2 po. est taillée au haut du piétement pour passer les câbles du sol à la surface de la table.
- Un sac de sable est compris.
- Aucune porte d'accès n'est possible.

PRODUIT CODE	PRIX	TAILLE(POUCES)			POIDS LB	VOL PI <sup>3</sup>
		H	L	P		
LDRUM18	909	28	18	18	32	8
LDRUM24	969	28	24	24	43	11
LDRUM30	993	28	30	30	54	14

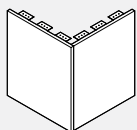
**LV • Piétement en V**

PRODUIT CODE	PRIX	TAILLE(POUCES)			POIDS LB	VOL PI <sup>3</sup>
		H	L	P		
LV1818	298	28	18	18	29	3
LV2424	341	28	24	24	39	4
LV3030	400	28	30	30	48	6

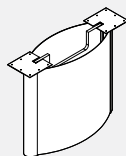
**LELBA • Piétement elliptique, aluminium extrudé**

- Les panneaux latéraux en stratifié se retirent pour permettre l'accès aux fils et câbles.
- Finis métalliques peints de série.
- Pour un fini en aluminium anodisé en option, ajouter 50 \$ au prix courant.

PRODUIT CODE	PRIX	TAILLE(POUCES)			POIDS LB	VOL PI <sup>3</sup>
		H	L	P		
LELBA18	1266	28	18	9	33	2
LELBA24	1348	28	24	10	44	2
LELBA30	1511	28	30	12	55	4
LELBA36	1679	28	36	13	66	7
LELBA42	1841	28	42	14	77	9



**TELRR • Piétement rectangulaire, arêtes arrondies en aluminium extrudé**

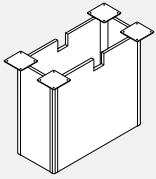

• Une porte simple à charnière est offerte en option. Préciser HD à la fin du code de produit. Ajouter 126 \$ au prix courant.

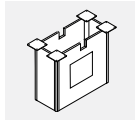

PRODUIT CODE	PRIX	TAILLE(POUCES)			POIDS LB	VOL PI³
		H	L	P		
TELRR18	757	28	18	12	66	7
TELRR24	800	28	24	12	72	9
TELRR30	844	28	30	12	105	11
TELRR36	887	28	36	12	129	13
TELRR42	930	28	42	12	129	15

**TELBR • Piétement rectangulaire, arêtes rectangulaires en aluminium extrudé**

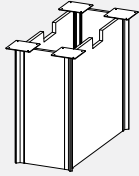

• Une porte simple à charnière est offerte en option. Préciser HD à la fin du code de produit. Ajouter 126 \$ au prix courant.

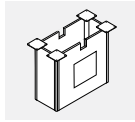

PRODUIT CODE	PRIX	TAILLE(POUCES)			POIDS LB	VOL PI³
		H	L	P		
TELBR18	781	28	18	12	66	7
TELBR24	826	28	24	12	72	9
TELBR30	868	28	30	12	105	11
TELBR36	912	28	36	12	129	13
TELBR42	956	28	42	12	129	15

**TELRS • Piétement carré, arêtes arrondies en aluminium extrudé**

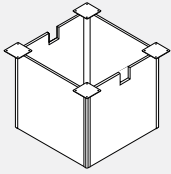

• Une porte simple à charnière est offerte en option. Préciser HD à la fin du code de produit. Ajouter 126 \$ au prix courant.

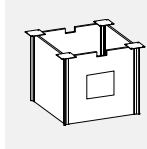

PRODUIT CODE	PRIX	TAILLE(POUCES)			POIDS LB	VOL PI³
		H	L	P		
TELRS18	811	28	18	18	77	7
TELRS24	894	28	24	24	83	9
TELRS30	979	28	30	30	117	20
TELRS36	1064	28	36	36	140	24
TELRS42	1146	28	42	42	140	24

**TELBS • Piétement carré, arêtes rectangulaires en aluminium extrudé**

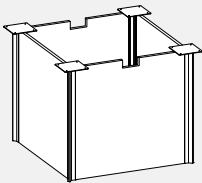

• Une porte simple à charnière est offerte en option. Préciser HD à la fin du code de produit. Ajouter 126 \$ au prix courant.

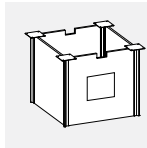

PRODUIT CODE	PRIX	TAILLE(POUCES)			POIDS LB	VOL PI³
		H	L	P		
TELBS18	837	28	18	18	77	7
TELBS24	936	28	24	24	83	9
TELBS30	1040	28	30	30	117	20
TELBS36	1156	28	36	36	140	24
TELBS42	1275	28	42	42	140	24

**TRUM • Piétement trompette**

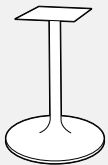

PRODUIT CODE	PRIX		TAILLE(POUCES)			POIDS LB	VOL PI³
	PEINT	CHROMÉ	H	L	P		
TRUM18	473	618	28	18	18	15	9
TRUM24	542	686	28	24	24	18	13
TRUM30	880	1024	28	30	30	20	15
TRUM18BH	699	842	40.5	18	18	26	18
TRUM24BH	799	944	40.5	24	24	29	15

**TTFD • Piétement colonne, plaque circulaire plate**

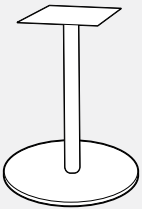

PRODUIT CODE	PRIX		TAILLE(POUCES)			POIDS LB	VOL PI³
	PEINT	CHROMÉ	H	L	P		
TTFD18	845	1007	28	18	18	50	9
TTFD22	912	1073	28	22	22	55	13
TTFD24	980	1140	28	24	24	66	14
TTFD30	1423	1492	28	30	30	88	15
TTFD36	1895	2054	28	36	36	110	15
TTFD18BH	1036	1197	40.5	18	18	72	11
TTFD22BH	1103	1263	40.5	22	22	77	15
TTFD24BH	1169	1330	40.5	24	24	110	17

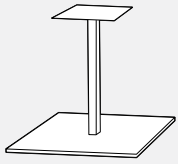
**TTSQ • Piétement colonne, plaque carrée plate**

- Dimensions de la plaque : (18 po -30 po : 11 po x11 po), (36 po : 14 po x14 po)
- Dimensions de la colonne : (18 po -24 po : 2 1/2 po), (30 po -36 po : 3 po)

PRODUIT CODE	PRIX		TAILLE(POUCES)			POIDS LB	VOL PI <sup>3</sup>
	PEINT	CHROMÉ	H	L	P		
TTSQ18	1184	1328	28	18	18	50	9
TTSQ23	1319	1463	28	23	23	61	13
TTSQ30	1691	1836	28	30	30	88	15
TTSQ18BH	1375	1519	40.5	18	18	72	11
TTSQ23BH	1508	1653	40.5	23	23	83	15

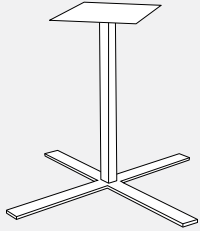
**TTFLTX • Piétement colonne, pieds en croix**

- Dimensions de la plaque : (18 po -30 po : 11 po x11 po), (36 po : 14 po x14 po)
- Dimensions de la colonne : (18 po -24 po : 2 1/2 po), (30 po -36 po : 3 po)

PRODUIT CODE	PRIX		TAILLE(POUCES)			POIDS LB	VOL PI <sup>3</sup>
	PEINT	CHROMÉ	H	L	P		
TTFLTX18	1251	1476	28	18	18	15	9
TTFLTX22	1268	1493	28	22	22	17	11
TTFLTX24	1285	1510	28	24	24	18	13
TTFLTX30	1319	1511	28	30	30	20	15
TTFLTX36	1352	1576	28	36	36	22	24
TTFLTX18BH	1441	1668	40.5	18	18	26	11
TTFLTX22BH	1459	1682	40.5	22	22	28	13
TTFLTX24BH	1508	1737	40.5	24	24	29	15

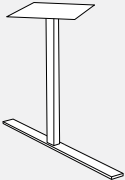
**TTFLT • Piétement colonne, pieds en T**

- Dimensions de la plaque : (18 po -30 po : 11 po x11 po), (36 po : 14 po x14 po)
- Dimensions de la colonne : (18 po -24 po : 2 1/2 po), (30 po -36 po : 3 po)

PRODUIT CODE	PRIX		TAILLE(POUCES)			POIDS LB	VOL PI <sup>3</sup>
	PEINT	CHROMÉ	H	L	P		
TTFLT18	946	1108	28		18	9	2
TTFLT22	965	1126	28		22	10	2
TTFLT24	980	1140	28		24	11	3
TTFLT30	1015	1176	28		30	13	3
TTFLT36	1049	1209	28		36	15	3

**TTFL3P • Piétement colonne, 3 pieds**

- Dimensions de la plaque : (18 po -30 po : 11 po x11 po), (36 po : 14 po x14 po)
- Dimensions de la colonne : (18 po -24 po : 2 1/2 po), (30 po -36 po : 3 po)

PRODUIT CODE	PRIX		TAILLE(POUCES)			POIDS LB	VOL PI <sup>3</sup>
	PEINT	CHROMÉ	H	L	P		
TTFL3P18	1184	1410	28		18	11	7
TTFL3P22	1201	1427	28		22	12	13
TTFL3P24	1218	1443	28		24	13	15
TTFL3P30	1251	1476	28		30	15	15
TTFL3P36	1268	1493	28		36	18	24

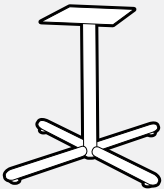
**LL4S • Piétement colonne, pieds à bout arrondi en croix**

- Dimensions de la plaque : (26 po -30 po : 11 po x11 po), (36 po : 14 po x14 po)
- Des roulettes sont offertes en option. Préciser CS à la fin du code de produit. Ajouter 79 \$ au prix courant

PRODUIT CODE	PRIX		TAILLE(POUCES)			POIDS LB	VOL PI <sup>3</sup>
	PEINT	CHROMÉ	H	L	P		
LL4S18	481	608	28	18	18	15	7
LL4S26	571	699	28	26	26	18	15
LL4S30	607	736	28	30	30	20	15
LL4S36	668	796	28	36	36	22	24

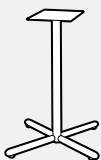
**LL4S-42 • Piétement bistro, pieds à bouts arrondis**

- Dimensions de la plaque : (26 po -30 po : 11 po x11 po)

PRODUIT CODE	PRIX		TAILLE(POUCES)			POIDS LB	VOL PI <sup>3</sup>
	PEINT	CHROMÉ	H	L	P		
LL4S2642	651	781	40.5	26	26	22	18
LL4S3042	696	825	40.5	30	30	24	23
LL4S3642	760	887	40.5	36	36	26	28

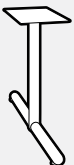
**LLT • Pied en T à bouts arrondis**

- Dimensions de la plaque : 11 po x11 po
- Des roulettes sont offertes en option. Préciser CS à la fin du code de produit. Ajouter 39 \$ au prix courant

PRODUIT CODE	PRIX		TAILLE(POUCES)			POIDS LB	VOL PI <sup>3</sup>
	PEINT	CHROMÉ	H	L	P		
LLT18	295	424	28	18	6	9	2
LLT26	312	440	28	26	6	11	3
LLT30	325	451	28	30	6	13	3
LLT36	601	728	28	36	6	15	3

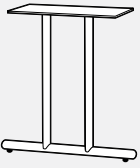
**LLTT • Pied en T double à bouts arrondis**

- Dimensions de la plaque : 11 po x 24 po
- Des roulettes sont offertes en option. Préciser CS à la fin du code de produit. Ajouter 39 \$ au prix courant

PRODUIT CODE	PRIX		TAILLE(POUCES)			POIDS		VOL PI <sup>3</sup>
	PEINT	CHROMÉ	H	L	P	LB		
LLTT18	492	653	28	18	6	13	2	
LLTT26	518	679	28	26	6	20	3	
LLTT30	534	696	28	30	6	24	3	
LLTT36	769	928	28	36	6	26	3	
LLTT42	899	1062	28	42	6	31	4	

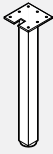
**LLSQ • Pied colonnaire carré**

- Pied tubulaire carré de 2,5 po x 2,5 po; sert d'appui à une surface de travail.
- La plaque supérieure est soudée au pied.
- La plaque de 8 po x 8 po s'assujettie à l'aide de vis à bois no 10 de 3/4 po.
- Course de réglage en hauteur sur 1 po.

PRODUIT CODE	PRIX		TAILLE(POUCES)			POIDS		VOL PI <sup>3</sup>
	PEINT	CHROMÉ	H	L	P	LB		
LLSQ25X25H28	240	367	28	2.5	2.5	9	0.17	

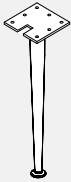
**LATBL • Pied fuselé**

- Pied fuselé; sert d'appui à une surface de travail.
- La plaque supérieure est soudée au pied.
- La plaque de 8 po x 8 po s'assujettie à l'aide de vis à bois no 10 de 3/4 po.
- Course de réglage en hauteur sur 1 po.
- Le bas du tube de patte a un diamètre de 1" et le dessus est de 2 3/8" de diamètre.

PRODUIT CODE	PRIX		TAILLE(POUCES)			POIDS		VOL PI <sup>3</sup>
	PEINT	CHROMÉ	H	L	P	LB		
LATBL28	195	331	28	3	3	9	0.17	

**BHML • Pied monbranche**

- Pied de 3 po de diamètre; sert d'appui à une surface de travail.
- La plaque supérieure est soudée au pied.
- La plaque de 8 po x 8 po s'assujettie à l'aide de vis à bois no 10 de 3/4 po.
- Course de réglage en hauteur sur 1 po.

PRODUIT CODE	PRIX		TAILLE(POUCES)			POIDS		VOL PI <sup>3</sup>
	PEINT	CHROMÉ	H	L	P	LB		
BHML03	207	334	28	3	3	9	0.17	

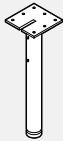
**L2BHML • Pied monbranche**

- Pied de 3 po de diamètre; sert d'appui à une surface de travail.
- La plaque supérieure à découpe est soudée au pied. La découpe permet de recevoir un panneau de fond.
- La plaque de 8 po x 8 po s'assujettie à l'aide de vis à bois no 10 de 3/4 po.
- Course de réglage en hauteur sur 1 po.

PRODUIT CODE	PRIX		TAILLE(POUCES)			POIDS		VOL PI <sup>3</sup>
	PEINT	CHROMÉ	H	L	P	LB		
L2BHML03	207	334	28	3	3	9	0.17	

**LBHML06 • Pied monbranche de 6 p**

- Pied de 6 po de diamètre; sert d'appui à une surface de travail.
- La plaque supérieure est soudée en affleurement au pied.
- La plaque de 8 po x 8 po s'assujettie à l'aide de vis à bois no 10 de 3/4 po.
- Course de réglage en hauteur sur 1 po.
- Le pied est excentré, affleurant un côté de la plaque.

PRODUIT CODE	PRIX		TAILLE(POUCES)			POIDS		VOL PI <sup>3</sup>
	PEINT	CHROMÉ	H	L	P	LB		
LBHML06	398	559	28	6	6	9	0.17	

**FOLDLEG • Pied pliant**

- Les pieds sont vendus par paire.
- Les pieds sont offerts dans un fini noir (BLK) ou argenté (SIL) uniquement.

PRODUIT CODE	PRIX	TAILLE(POUCES)			POIDS LB	VOL PI <sup>3</sup>
		H	L	P		
FOLDLEG	460	28	24.625	3	11	7

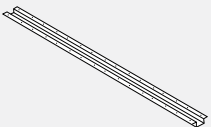
**LHC • Profilé oméga pour tables de conférence**

- Se reporter au tableau à la page H.2.

PRODUIT CODE	PRIX	TAILLE(POUCES)			POIDS LB	VOL PI <sup>3</sup>
		H	L	P		
LHC40	58	1.4	40	5	4	0.20
LHC46	64	1.4	46	5	6	0.22
LHC52	68	1.4	52	5	7	0.25
LHC58	78	1.4	58	5	8	0.28
LHC64	88	1.4	64	5	9	0.31
LHC70	94	1.4	70	5	10	0.33

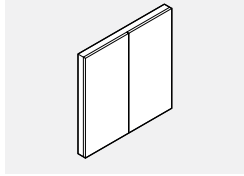
**LVB • Tableau de présentation**

• Se reporter à la page H.1 pour les renseignements techniques.

PRODUIT CODE	CHANT		TAILLE (POUCES)				POIDS		VOL
	LP/B	HP/B	H(B)	H(W)	L	P	LB	PP	
LVB48	1579	1748	48		48	8	154	10	
LVB48MG	2457	2708	48		48	8	154	10	

**MSPDM • Comprend une prise duplex et deux prises de données**

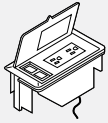

- Comprend une prise duplex et deux prises de données (RJ45, Cat 6)
- Plastique noir.

PRODUIT CODE	PRIX	TAILLE (POUCES)			POIDS LB	VOL PP³
		H	L	P		
MSPDM	276	2.75	6.5	3.5	2	0.1

**Solution d'alimentation ModPower**

- Solutions d'alimentation pour espaces flexibles. Connectez jusqu'à quatre unités (au Canada)/ six unités aux États-Unis à partir d'une seule alimentation avec prise NEMA pour fournir des ports d'alimentation et de charge au dessus de la table. Modules en surface et modules à pince disponibles.
- Facile à installer; conforme au code qui permet aux utilisateurs d'optimiser n'importe quel espace en offrant un accès pratique à l'alimentation. Parfait pour les zones de formation, les salles de réunion, les postes de travail au bureau et plus encore. Les unités sont dotées de prises inviolables ainsi que de ports de charge USB-A et USB-C.
- Connecteurs faciles à utiliser qui sont sans danger au toucher avec un loquet supplémentaire pour éviter une séparation involontaire. Poussez facilement ensemble pour connecter et appuyez simplement sur le loquet pour déconnecter.
- La longueur totale maximale ne doit pas dépasser 48,5 pieds par alimentation. Homologué UL selon UL962A SD, la norme pour les unités de distribution d'alimentation de meubles pour les tables d'espace de travail portables/mobiles.
- Certifié selon la norme CSA C22.2 n° 203-16.
- Fonctionne avec les produits Licence, Terina et Bridges.
- Le module monté en surface est livré avec un support de serrage qui s'adaptera à tout matériau de 1/2" à 1-1/2" d'épaisseur ; des supports supplémentaires sont également inclus pour les options de montage à vis qui peuvent s'adapter aux positions verticales ou horizontales.
- Les modules peuvent être intégrés dans des surfaces mais la surface doit être spécifiée comme spéciale.

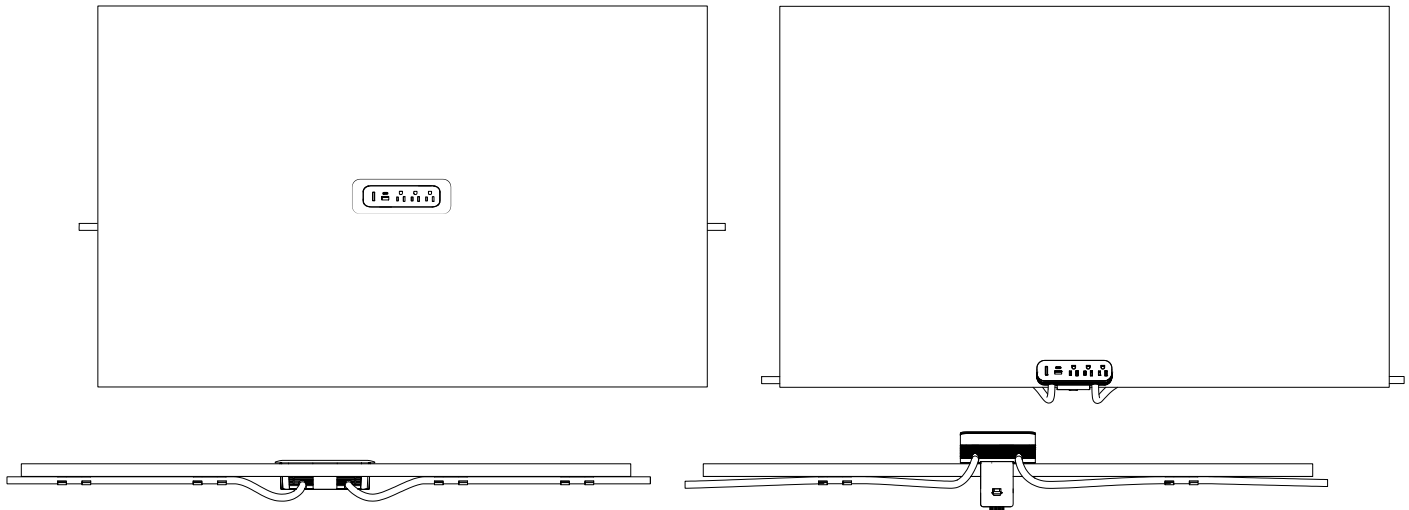
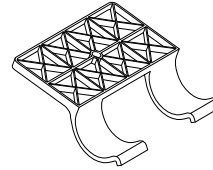

**GMDSF10 • Unité d'encastrement de démarrage ModPower**

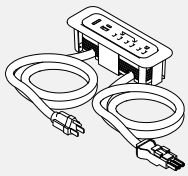

- L'unité de démarrage ModPower comprend un cordon de 10' avec une prise NEMA et un cordon de connexion de 3'.
- Unité équipée de trois prises inviolables de 15 A, d'un port de charge USB-A et d'un USB-C et d'un disjoncteur.
- 4 clips de cordon de gestion des câbles inclus.
- MG à la fin du code indique une finition magnésium, tandis que WH est une finition blanche.

PRODUIT CODE	PRIX	TAILLE/ POUCES			POIDS LB	VOLUME PP³
		H	L	P		
GMDSF10MG	597	7.63	2.75	2.63	3.44	1.0
GMDSF10WH	597	7.63	2.75	2.63	3.44	1.0

**GMDCF3 • Unité d'encastrement intermédiaire ModPower**

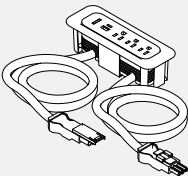

- L'unité centrale ModPower comprend deux cordons de connexion de 3'.
- Unité équipée de trois prises inviolables de 15 A et 12 A, d'un port de charge USB-A et d'un port de charge USB-C et d'un disjoncteur.
- 4 clips de cordon de gestion des câbles inclus.
- MG à la fin du code indique une finition magnésium, tandis que WH est une finition blanche.

PRODUIT CODE	PRIX	TAILLE/ POUCES			POIDS LB	VOLUME PP³
		H	L	P		
GMDCF3MG	562	7.63	2.75	2.63	2.44	1.0
GMDCF3WH	562	7.63	2.75	2.63	2.44	1.0

**GMDEF3 • Unité d'encastrement d'extrémité ModPower**

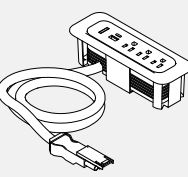

- L'unité d'extrémité ModPower comprend un cordon de connexion de 3'.
- Unité équipée de trois prises inviolables de 15 A et 12 A, d'un port de charge USB-A et d'un port de charge USB-C et d'un disjoncteur.
- 2 clips de cordon de gestion des câbles inclus.
- MG à la fin du code indique une finition magnésium, tandis que WH est une finition blanche.

PRODUIT CODE	PRIX	TAILLE/ POUCES			POIDS LB	VOLUME PP³
		H	L	P		
GMDEF3MG	494	7.63	2.75	2.63	1.85	1.0
GMDEF3WH	494	7.63	2.75	2.63	1.85	1.0

**GMDSA10 • Unité montée sur démarreur ModPower**

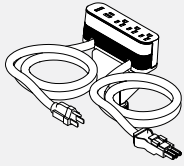

- L'unité de démarrage ModPower comprend un cordon de 10' avec une prise NEMA et un cordon de connexion de 3'.
- Unité équipée de trois prises inviolables de 15 A, d'un port de charge USB-A et d'un USB-C et d'un disjoncteur.
- Comprend une pince de bord et 3 autres méthodes de montage ; et 4 clips de cordon de gestion des câbles.
- MG à la fin du code indique une finition magnésium, tandis que WH est une finition blanche.

PRODUIT CODE	PRIX	TAILLE/ POUCES			POIDS		VOLUME	
		H	L	P	LB	PI <sup>3</sup>		
GMDSA10MG	631	6.13	1.75	2.5	4.33	1.0		
GMDSA10WH	631	6.13	1.75	2.5	4.33	1.0		

**GMDCA3 • Unité montée au milieu ModPower**

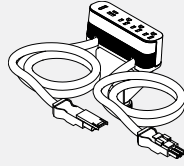

- L'unité centrale ModPower comprend deux cordons de connexion de 3'.
- Unité équipée de trois prises inviolables de 15 A et 12 A, d'un port de charge USB-A et d'un port de charge USB-C et d'un disjoncteur.
- Comprend une pince de bord et 3 autres méthodes de montage ; et 4 clips de cordon de gestion des câbles.
- MG à la fin du code indique une finition magnésium, tandis que WH est une finition blanche.

PRODUIT CODE	PRIX	TAILLE/ POUCES			POIDS		VOLUME	
		H	L	P	LB	PI <sup>3</sup>		
GMDCA3MG	597	6.13	1.75	2.5	3.33	1.0		
GMDCA3WH	597	6.13	1.75	2.5	3.33	1.0		

**GMDEA3 • Unité montée en bout ModPower**

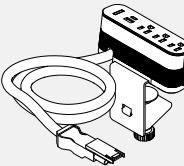

- L'unité d'extrémité ModPower comprend un cordon de connexion de 3'.
- Unité équipée de trois prises inviolables de 15 A et 12 A, d'un port de charge USB-A et d'un port de charge USB-C et d'un disjoncteur.
- Comprend une pince de bord et 3 autres méthodes de montage ; et 2 clips de cordon de gestion des câbles.
- MG à la fin du code indique une finition magnésium, tandis que WH est une finition blanche.

PRODUIT CODE	PRIX	TAILLE/ POUCES			POIDS		VOLUME	
		H	L	P	LB	PI <sup>3</sup>		
GMDEA3MG	528	6.13	1.75	2.5	2.75	1.0		
GMDEA3WH	528	6.13	1.75	2.5	2.75	1.0		

**CMDCLIPS • Clips de gestion ModPower**

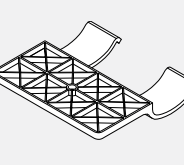

- Comprend 10 pinces.

PRODUIT CODE	PRIX	TAILLE/ POUCES			POIDS		VOLUME	
		H	L	P	LB	PI <sup>3</sup>		
GMDCCLIPS	102	2.6	2.5	0.6	0.3	0.2		

**GMDJ36BK • Cavalier d'interconnexion ModPower**

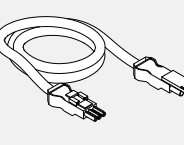

- Cordon d'interconnexion ModPower pour ajouter une longueur de cordon supplémentaire de 3 pieds entre les unités ModPower.
- Paquet de 2, chaque 3 pieds avec connecteur mâle et femelle.

PRODUIT CODE	PRIX	TAILLE/ POUCES			POIDS		VOLUME	
		H	L	P	LB	PI <sup>3</sup>		
GMDJ36BK	329	36			1.38	0.9		

**BG5 • Passe-câbles rectangulaires**

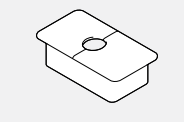

- Choix
- (BLK) Plastique noir
- (GRY) Plastique gris
- (WHT) Plastique blanc

PRODUIT CODE	PRIX	TAILLE (POUCES)			POIDS		VOL	
		H	L	P	LB	PI <sup>3</sup>		
BG5	36		3.5	2				

**Plaques télécom**



PRODUIT CODE	PRIX
Plaque noire pour prises télécom avec deux prises pour fils RJ45 de cat. 6 ABLBB	252



Plaque noire pour prises télécom avec trois prises pour fils RJ45 de cat. 6 ABLBBB	372
---	-----



Plaque noire pour prises télécom avec quatre prises pour fils RJ45 de cat. 6 ABLBBBB	490
---	-----



**GCRTMCS401 • Bloc d'alimentation encastré, 1 duplex, 1 sortie de données, 1 duplex d'alimentation**

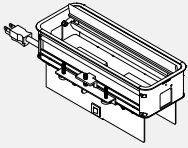

- Bloc d'alimentation encastré simple face avec 1 duplex régulier et 1 défonçable de données en haut, 1 duplex d'alimentation en bas.
- Cordon d'alimentation de 10 pieds avec fiche droite.
- Plaques télécom à commander séparément.
- Disponible en Noir – B, Tungstène – T ou Blanc de blancs – W comme indiqué par la dernière lettre du numéro de modèle ; les duplex sont toujours gris.
- Non approuvé pour les applications en guirlande.

PRODUCT CODE	PRICE	PRICE			WEIGHT		VOL FT <sup>3</sup>
		H	W	D	LBS	FT <sup>3</sup>	
GCRTMCS401B	578	4.86	10.78	4.22	4.3	0.51	
GCRTMCS401T	578	4.86	10.78	4.22	4.3	0.51	
GCRTMCS401W	578	4.86	10.78	4.22	4.3	0.51	

**GCRTMCS421 • Bloc d'alimentation encastré, 1 alimentation incluant USB A+C, 1 sortie de données, 1 alimentation duplex**

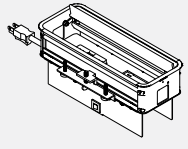

- Bloc d'alimentation encastrable simple face avec 1 alimentation et USB A+C duplex et 1 data knock-out en haut, 1 alimentation duplex en bas.
- Le port USB de type A charge un maximum de 2,4 ampères à 5 V et le port de type C charge un maximum de 3 ampères à 5 V.
- Cordon d'alimentation de 10 pieds avec fiche droite.
- Plaques télécom à commander séparément.
- Disponible en Noir – B, Tungstène – T ou Blanc de blancs – W comme indiqué par la dernière lettre du numéro de modèle ; les duplex sont toujours gris.
- Non approuvé pour les applications en guirlande.

PRODUCT CODE	PRICE	PRICE			WEIGHT		VOL FT <sup>3</sup>
		H	W	D	LBS	FT <sup>3</sup>	
GCRTMCS421B	759	4.86	10.78	4.22	4.3	0.51	
GCRTMCS421T	759	4.86	10.78	4.22	4.3	0.51	
GCRTMCS421W	759	4.86	10.78	4.22	4.3	0.51	

**GCRTMCD602 - Bloc d'alimentation encastré, 2 duplex, 2 sorties de données, 1 duplex d'alimentation**

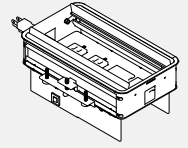

- Bloc d'alimentation encastré double face avec 2 duplex réguliers et 2 entrées défonçables de données en haut, 1 duplex d'alimentation en bas.
- Cordon d'alimentation de 10 pieds avec fiche droite.
- Plaques télécom à commander séparément.
- Disponible en Noir – B, Tungstène – T ou Blanc de blancs – W comme indiqué par la dernière lettre du numéro de modèle ; les duplex sont toujours gris.
- Non approuvé pour les applications en guirlande.

PRODUCT CODE	PRICE	PRICE			WEIGHT		VOL FT <sup>3</sup>
		H	W	D	LBS	FT <sup>3</sup>	
GCRTMCD602B	660	4.86	10.78	6.22	5.9	0.51	
GCRTMCD602T	660	4.86	10.78	6.22	5.9	0.51	
GCRTMCD602W	660	4.86	10.78	6.22	5.9	0.51	

**GCRTMCD622 - Bloc d'alimentation encastré, 1 duplex, 1 alimentation incluant USB A+C, 2 sorties de données, 1 alimentation duplex**

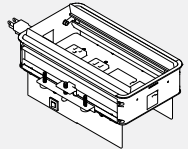

- Bloc d'alimentation encastré double face avec 1 duplex régulier, 1 alimentation et USB A+C et 2 entrées de données en haut, 1 alimentation duplex en bas.
- Le port USB de type A charge un maximum de 2,4 ampères à 5 V et le port de type C charge un maximum de 3 ampères à 5 V.
- Cordon d'alimentation de 10 pieds avec fiche droite.
- Plaques télécom à commander séparément.
- Disponible en Noir – B, Tungstène – T ou Blanc de blancs – W comme indiqué par la dernière lettre du numéro de modèle ; les duplex sont toujours gris.
- Non approuvé pour les applications en guirlande.

PRODUCT CODE	PRICE	PRICE			WEIGHT		VOL FT <sup>3</sup>
		H	W	D	LBS	FT <sup>3</sup>	
GCRTMCD622B	831	4.86	10.78	6.22	6.1	0.51	
GCRTMCD622T	831	4.86	10.78	6.22	6.1	0.51	
GCRTMCD622W	831	4.86	10.78	6.22	6.1	0.51	

**GCRTMCD642 - Bloc d'alimentation encastré, 2 alimentations dont USB A+C, 2 sorties de données, 1 alimentation duplex**

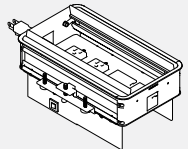

- Bloc d'alimentation encastré double face avec 2 alimentations et USB A+C et 2 entrées de données en haut, 1 alimentation duplex en bas.
- Le port USB de type A charge un maximum de 2,4 ampères à 5 V et le port de type C charge un maximum de 3 ampères à 5 V.
- Cordon d'alimentation de 10 pieds avec fiche droite.
- Plaques télécom à commander séparément.
- Disponible en Noir – B, Tungstène – T ou Blanc de blancs – W comme indiqué par la dernière lettre du numéro de modèle ; les duplex sont toujours gris.
- Non approuvé pour les applications en guirlande.

PRODUCT CODE	PRICE	PRICE			WEIGHT		VOL FT <sup>3</sup>
		H	W	D	LBS	FT <sup>3</sup>	
GCRTMCD642B	1001	4.86	10.78	6.22	6.3	0.51	
GCRTMCD642T	1001	4.86	10.78	6.22	6.3	0.51	
GCRTMCD642W	1001	4.86	10.78	6.22	6.3	0.51	

# TABLES TERINA

## Tables Terina

Les tables Terina™ vous permettent d'adapter votre espace en un tournemain pour répondre aux besoins du moment. Le mécanisme est simple, conçu pour rabattre le dessus d'une seule main. Au moment de les ranger, les tables se placent l'une contre l'autre, dessus rabattu pour réduire l'encombrement.

### Surfaces de travail

Les surfaces stratifiées (B) sont munies d'un dessus d'une épaisseur de 1 1/16 po fabriqué d'un panneau de particules d'une densité de 45 lb recouvert d'un stratifié à haute pression et fini sur le dessous avec un revêtement de papier kraft. Les surfaces de placage (V) sont des dessus d'une épaisseur de 1 3/16 po fabriqués d'un panneau de particules d'une densité de 45 lb et sont équilibrées sur dessous au moyen d'un placage (non fini). Les surfaces de travail sont déjà percées, ce qui permet de les aligner avec la base Terina.

### Base

Les tables sont munies d'une patte en aluminium, d'une traverse et d'un pied coulé à pression. Les pattes et la traverse sont offertes dans tous les finis peints pour cadre de panneau standard. La portée des pieds est de 23 po. Profondeur d'empilage de 9 po.

### Roulettes

Les roulettes sont offertes en équipement standard avec toutes les tables. Roulettes doubles de 2 3/8 po avec verrou manuel. Les roulettes pivotent sur 360°. Elles sont suggérées sur les surfaces recouvertes d'un tapis. Disponibles en gris seulement.

### Plaques de jumelage

Les plaques de jumelage sont utilisées pour réunir des tables. Ces plaques sont fabriquées d'acier enduit d'époxy noir et munies de deux vis à oreilles.

### Gestion des fils

L'option de gestion des fils est un profilé installé à pression qui s'installe sur l'intérieur de la patte ou sur le dessous de la traverse des tables à dessus rabattable.

### Panneaux Modesty

Le panneau Modesty de 10 po se fixe sur le dessus et sur la base et se replie lorsque la table est rangée. Il est offert dans tous les finis de stratifié LP et de placage standard.

## GFT-R • Table de formation rectangulaire à dessus rabattable



- Les dessus avec un chant B et V présentent des coins carrés.

PRODUIT CODE	PRIX		TAILLE (POUCES)			POIDS		VOL PI <sup>3</sup>
	B	V	H	L	P	LB		
GFT2448R	1212	2055	29	48	24	48	6	
GFT2454R	1262	2206	29	54	24	53	6	
GFT2460R	1312	2237	29	60	24	55	7	
GFT2466R	1331	2279	29	66	24	61	7	
GFT2472R	1349	2317	29	72	24	66	7	
GFT3048R	1262	2103	29	48	30	53	6	
GFT3054R	1290	2265	29	54	30	55	6	
GFT3060R	1331	2305	29	60	30	61	7	
GFT3066R	1347	2395	29	66	30	66	7	
GFT3072R	1377	2478	29	72	30	68	7	

## GFT-M • Panneau de fond pliant

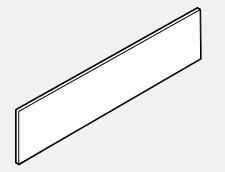

- Comprend matériel pour se connecter aux tables Terina.
- Les panneaux de modestie en similibois de plus de 60" auront le grain de bois dirigé horizontalement, tandis que d'autres fonctionneront verticalement.
- En raison de l'emplacement du panneau de modestie, seulement les modules MSPDM et GMDSF10 peuvent être utilisés sur les tables Terina avec panneaux de modestie.

PRODUIT CODE	PRIX		TAILLE (POUCES)			POIDS		VOL PI <sup>3</sup>
	LP	V	H	L	P	LB		
GFT48M	299	518	10	46	0.75	11	1	
GFT54M	311	581	10	52	0.75	13	1	
GFT60M	323	643	10	58	0.75	15	1	
GFT66M	334	702	10	64	0.75	18	2	
GFT72M	349	764	10	70	0.75	20	2	

## GFTCM • Guide-câbles



- Jeu de quatre.
- Chaque guide-câbles mesure 10 po L.

PRODUIT CODE	PRIX	TAILLE (POUCES)			POIDS		VOL PI <sup>3</sup>
		H	L	P	LB		
GFTCM04BLK	37	2	10	2	1	1	

## GFCNGFP • Ferrure plate de jumelage

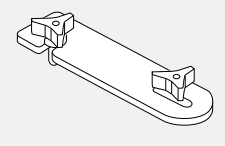

- Préciser l'application pour permettre l'ajout de douilles à la surface de travail.

PRODUIT CODE	PRIX	TAILLE (POUCES)			POIDS		VOL PI <sup>3</sup>
		H	L	P	LB		
GFCNGFP	37	2.5	5	0.1	0.22	0.01	

# VICE VERSA TABLES

## RENSEIGNEMENTS TECHNIQUES - VICEVERSA

### Tables

- Toutes les surfaces de travail sont dotées de douilles permettant un raccord métal à métal.
- Un guide-câbles est de série pour les tables de 60 po et de 72 po.
- Les dessus HP mesurent 1 1/16 po d'épaisseur et sont fabriqués en panneaux de particules recouverts de stratifié.

### Dessus HP et chant CPV

- Les tables mobiles à dessus HP mesurent 1 1/16 po d'épaisseur et sont fabriqués en panneaux de particules recouverts de stratifié haute pression. Les arêtes sont ceinturées d'une bande de chant CPV de 3,5 mm.

### Pied Viceversa

La plaque universelle de montage peut servir à jumeler deux tables en la faisant pivoter de 45 degrés pour couvrir la face inférieure des deux plateaux sans ceinture en métal.

Les pieds intègrent un chemin de câbles qui permet de faire courir de façon ordonnée les fils et câbles de la surface de travail à l'alimentation au plancher.

Le guide-câbles est refermé par un couvercle encliquetable en PVC transparent.

Le pied Viceversa est doté d'un mécanisme de réglage de la hauteur actionné par bouton-poussoir. L'utilisateur peut ainsi facilement régler la table à la hauteur voulue.

La course de réglage varie de 23,5 po à 30,5 po (par pas de 1 po) pour les pieds munis de patins, et de 25 po à 33 po pour les pieds munis de roulettes.

### Les pieds Viceversa peuvent être dotés de:

- patins de mise à niveau
- roulettes à blocage

### NOTES:

- La course de réglage en hauteur des patins est de 0,5 po.
- Les patins sont offerts dans un fini fusain uniquement.
- Les roulettes sont offertes dans un fini gris et noir uniquement.
- Les pieds sont offerts dans un choix de six finis de série.
- Les pieds présentent un fini peint écologique durable.

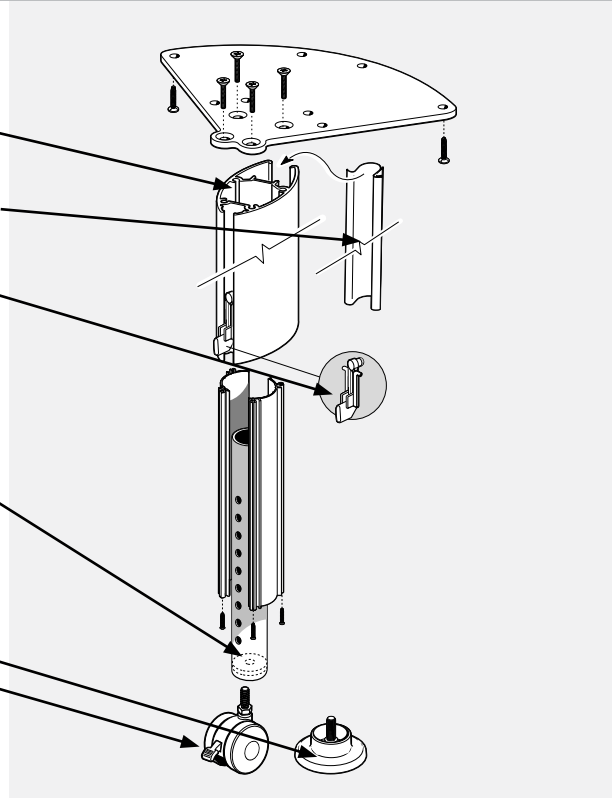

### VVRT • Table rectangulaire, 4 pieds

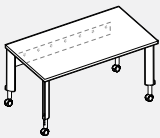

- Les tables peuvent s'utiliser seules ou être groupées et peuvent être facilement déplacées selon l'évolution des besoins.
- Les tables sont dotées de série de 4 pieds avec roulettes à blocage. Des patins sont offerts en option, à préciser.
- Une ceinture en métal de 6 po assure robustesse et stabilité.
- Les panneaux de fond, panneaux Pong ou ceintures en métal de 6 po ne peuvent être utilisés avec les tables à 2 pieds ou groupées.

PRODUIT CODE	PRIX HP	TAILLE(POUCES)			POIDS LB	VOL PI³
		H	L	P		
VVRT2448HP4	927	26-32	24	48	63	7.11
VVRT2460HP4	1019	26-32	24	60	71	7.36
VVRT2472HP4	1067	26-32	24	72	78	7.62
VVRT3060HP4	1113	26-32	30	60	80	7.69
VVRT3072HP4	1158	26-32	30	72	90	8.01

### VVS • Table carrée, 4 pieds

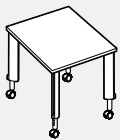

- Les tables peuvent s'utiliser seules ou être groupées et peuvent être facilement déplacées selon l'évolution des besoins.
- Les tables sont dotées de série de 4 pieds avec roulettes à blocage. Des patins sont offerts en option, à préciser.

PRODUIT CODE	PRIX HP	TAILLE(POUCES)			POIDS LB	VOL PI³
		H	L	P		
VVS30HP4	1019	26-32	30	30	71	7.2
VVS36HP4	1067	26-32	36	36	76	7.6
VVS42HP4	1113	26-32	42	42	82	8.0
VVS48HP4	1208	26-32	48	48	88	8.4

### VVR • Table circulaire, 4 pieds



- Les tables peuvent s'utiliser seules ou être groupées et peuvent être facilement déplacées selon l'évolution des besoins.
- Les tables sont dotées de série de 4 pieds avec roulettes à blocage. Des patins sont offerts en option, à préciser.

PRODUIT CODE	PRIX HP	TAILLE(POUCES)			POIDS LB	VOL PI³
		H	L	P		
VVR30HP4	975	26-32	30	30	57	6.8
VVR36HP4	1019	26-32	36	36	64	7
VVR42HP4	1067	26-32	42	42	71	7.2
VVR48HP4	1158	26-32	48	48	79	7.6