

PANNEAUX BOULEVARD 1**Caractéristiques :**

- Gestion de l'alimentation électricité + données à la hauteur du bureau
- Conception brevetée à joints articulés pour un raccord rigide empêchant la transmission de la lumière et du son
- Propriétés acoustiques et punaisables intégrées
- Options de conception sectionnelle multi-accent
- Les surfaces garnies d'un textile peuvent se remplacer sur place
- Le châssis comporte des fentes centrées de 1 po pour le réglage des composants
- Les modules ne nécessitent pas de garnitures supérieures, d'embouts, de garnitures, de charnières, de plaques coup-de-pied ou de pinces
- Simple à préciser
- Temps d'installation réduit
- Facile à reconfigurer
- Aspect de haute technologie grâce aux éléments superposables
- Les cloisons forment une ligne de vue droite, rigide, sans flUAGE
- Les patins de mise à niveau automatique réduisent le temps de montage et assurent une hauteur uniforme
- Les cloisons surélevées garnies de textile ou vitrées peuvent atteindre 10 pi pour créer un bureau particulier
- Le couvercle de canalisation breveté se retire aisément
- Les parties supérieure et inférieure de cloisons à canalisation sont semi-punaisables

Construction :

- Châssis fini rigide en aluminium extrudé, cloison de 2 5/8 po d'épaisseur, pieds autonivelants
- Âme en panneaux de fibres dures recouverte de part et d'autre de laine minérale,

un matériau insonorisant, de 1 1/8 po d'épaisseur

Dimensions :

- Huit hauteurs, soit 29 po, 37 po, 42 po, 50 po, 54 po, 58 po, 66 po 74 po et 82 po
- Neuf largeurs, soit 6 po, 18 po à 60 po par intervalles de 6 po, et 72 po pour certaines configurations

Réglage :

- Les patins à tige de 3 po permettent de régler la hauteur sur 2,5 po
- Le châssis présente de fentes espacées de 1 po
- Des cloisons supérieures (sans fentes) de 8 po, 16 po, 24 po, 37 po et 42 po permettent de créer des bureaux particuliers
- Coefficient d'absorption acoustique (NRC) 0,80; indice de transmission du son (ITS) 26

Porte :

- Deux largeurs de portes à charnières, modèles vitrés ou non vitrés, verrouillables, réversibles
- Deux largeurs de portes coulissantes, non verrouillables

Polyvalence :

- Raccord universel
- **Finis des cloisons**
- Deux grades de textiles, ajouré pour l'aération, vitrage, verre trempé, stratifié et TFC

Alimentation

- Système à 8 fils – 4 circuits (1 isolé) à la hauteur du bureau

Communication

- Canalisation pour câbles de communication à la hauteur du bureau
- Le couvercle de la canalisation se retire facilement
- Canalisations garnies d'un textile offertes

CLOISONS SYSTEM 3**Caractéristiques :**

- Gestion des câbles électriques et de télécommunication au bas de la cloison
- Gestion de l'alimentation électricité + données à la hauteur du bureau
- Canalisation supérieure pour câbles de télécommunications
- Conception brevetée à joints articulés pour un raccord rigide empêchant la transmission de la lumière et du son
- Choix de carreaux multifonctions amovibles
- Les surfaces garnies d'un textile peuvent se remplacer sur place
- Temps d'installation réduit
- Facile à reconfigurer
- Aspect de haute technologie grâce aux éléments superposables
- Les cloisons forment une ligne de vue droite, rigide, sans flUAGE
- Les patins de mise à niveau automatique réduisent le temps de montage et assurent une hauteur uniforme
- Les cloisons supérieures garnies d'un textile, vitrées ou en stratifié prolongent les cloisons pour aménager un bureau particulier
- Le couvercle de canalisation se retire aisément

Construction :

- Aluminium extrudé rigide

Dimensions :

- Cinq hauteurs, soit 34 po, 42 po, 50 po, 54 po et 66 po
- Huit largeurs, soit de 18 po à 60 po

Capacité d'ajustement :

- Les patins à tige de 3 po permettent de régler la hauteur sur 2,5 po
- Fentes situées à 1 po d'intervalle de centre à centre
- Cloisons supérieures de 8 po et 16 po (sans fentes)

Porte :

- Deux largeurs de portes à charnières, modèles vitrés ou non vitrés, verrouillables, réversibles
- Deux largeurs de portes coulissantes, non verrouillables

Polyvalence :

- Raccord universel
- **Finis des cloisons:**
- Textile, ajouré, pour accessoires, verre trempé, tableau blanc et liège (au bas de la cloison uniquement)

ALIMENTATION – CLOISONS BOULEVARD 1**Caractéristiques :**

- Alimentation personnalisée dans chaque cloison
- Prises doubles à enclenchement rapide de pointe
- Système à huit fils composant quatre circuits, dont trois circuits ordinaires de 15A et un circuit isolé de 15A
- Alimentation triphasée + neutre et 8K possible sur demande
- Installation par encliquetage – faisceaux, boîtes de jonction, prises doubles
- Grande accessibilité pour faciliter la modification de circuits
- Souplesse quant au choix de prises doubles dans la cloison – possibilité de configuration des circuits dans chaque prise et choix du nombre de prises (1 ou 2 par cloison)

- Câbles et fils électriques dissimulés
- Large canalisation distincte pour les câbles télécom
- Possibilité de modifier les composants électriques sans déplacer les caissons
- Coûts d'installation et de reconfiguration moins élevés
- Bornes de télécom à enclenchement rapide
- Alimentation au sol ou au plafond
- Prises doubles accessibles des deux côtés de la cloison

ALIMENTATION – CLOISONS SYSTEM 3**Caractéristiques :**

- Alimentation personnalisée dans chaque cloison
- Prises doubles à enclenchement rapide de pointe
- Système à huit fils composant quatre circuits, dont trois circuits ordinaires de 15A et un circuit isolé de 15A
- Installation par encliquetage – faisceaux, boîtes de jonction, prises doubles

- Grande accessibilité pour faciliter la modification de circuits
- Souplesse quant au choix de prises doubles dans la cloison
- Bornes de télécom installées par enclenchement dans le couvercle de canalisation au bas de la cloison et dans le carreau d'alimentation au centre de la cloison
- Alimentation au sol ou au plafond
- Prises doubles accessibles des deux côtés de la cloison

SURFACES DE TRAVAIL ET FERRURES**Caractéristiques:**

- Un support universel en porte-à-faux
- Le caisson élimine le besoin d'un panneau latéral ou d'un porte-à-faux
- Aucun passe-câbles nécessaire
- Accessibilité aux câbles tout le long de la face arrière
- Réglable à la hauteur voulue par intervalles de 1 po
- La jonction affleurante des surfaces de travail minimise l'apparence de joints
- Raccords métal sur métal (douilles en métal)
- Guide-câbles supplémentaire sous la surface de travail

Construction:

- Panneau de particules de densité moyenne de 1 1/16 po d'épaisseur

Dimensions

- Trois profondeurs, soit 18 po, 24 po et 30 po
- Douze largeurs, soit de 18 po à 84 po par intervalle de 6 po

Finis

- Plateau : stratifié haute pression, mélamine basse pression ou bois
- Chant : bandes de chant en PVC ou en bois

Types

- Plan de travail, pour clavier, rectangulaire, de coin, courbe, en D, en P, arqué et autoportant

RANGEMENTS SURÉLEVÉS**Caractéristiques:**

- Modules en acier ou entièrement en mélamine ou stratifié
- Modules à monter à une cloison ou au-dessus d'une cloison
- Rangements surélevés de 16 po entièrement fermés
- Modules expédiés montés ou démontés selon le style
- Hauteur intérieure de 13,5 po pour reliures surdimensionnées
- Raccords métal sur métal
- La serrure s'enclenche dans la tablette inférieure
- Les portes s'ouvrent et se ferment en douceur
- La rétro-installation sur place de portes basculantes rétractables est possible
- Des supports de sécurité sont utilisés pour un meilleur soutien
- Des renforts sont intégrés aux modules de plus grandes dimensions
- Les modules peuvent être retirés et reconfigurés sans les démonter

Devants:

- Devants ouverts ou fermés
- Modules conformes à la LAPHO offerts

Dimensions:

- Rangements surélevés – sept largeurs par intervalles de 6 po
- Tablettes – sept largeurs par intervalles de 6 po
- Rangements surélevés soudés de 13,5 po P
- Rangements surélevés conformes à la LAPHO de 14,2 po P
- Rangements surélevés soudés pour reliures TED ou à anneaux, documents formats lettre et juridique – 16,5 po P

Peinture:

- Thermolaquage

CAISSONS**Caractéristiques**

- Construction soudée en acier renforcé de première qualité
- Devants de tiroirs à parois doubles
- Système de suspension progressif
- Poignées centrales
- Modules servant d'appui pour surfaces de travail offerts
- Tous les tiroirs classeurs sont montés sur des coulisses à roulements à billes et à extension complète
- Butoirs en caoutchouc pour amortir le bruit
- Séparateur de tiroir déplaçable dans les tiroirs simples
- Porte-crayons
- Tous les tiroirs classeurs comprennent une tringle de suspension (modules de 22 po et 28 po P uniquement)
- Trois profondeurs et différentes capacités de classement
- Clés aléatoires ou instructions pour la commande de clés particulières disponibles

Construction

- Devants de tiroirs à parois doubles
- Composants des caissons en acier d'épaisseur 18-20

Dimensions

- Prime – 18 po, 22 po, 28 po P
- 9300 – 19 po, 23 po, 29 po P

Types

- Servant d'appui, mobiles, autoportants

Peinture

- Thermolaquage

COMMENT LE MODÈLE BOULEVARD 1 PEUT RÉDUIRE VOS COÛTS**Panneau fini :**

- Aucun coût d'inventaire pour les connecteurs, capuchons-moules, capuchons supérieurs, plaques à pieds et pinces.
- Installation, démontage, déplacement et réinstallation plus rapides.

Moins de pièces :

- Un seul module en porte-à-faux universel et 3 ferrures sont nécessaires pour fabriquer la plupart des postes de travail.
- Composants qui s'installent et s'enlèvent facilement des panneaux.
- Montant universel pour applications bi-, tri- et quadridirectionnelles.

Alimentation électrique de haut de bureau :

- L'installation initiale facile du module d'alimentation électrique réduit les coûts de gestion de l'énergie.
- Les composants électriques installés à pression réduisent les coûts de reconfiguration.
- Possibilité de personnaliser l'alimentation à l'intérieur de chaque panneau, alors que vous payez ce dont vous avez besoin seulement.

Caractéristiques simplifiées :

- Moins de pièces et de composants, ce qui facilite les processus de commande et de vérification.

- Le produit convient à un module de planification de 6".

Panneaux remplaçables :

- Le rembourrage des panneaux peut être refait sur place.

Canal de communications/données :

- Le canal de données sur la hauteur du bureau réduit le temps d'installation et de remplacement des câbles.

Bureau fermé du plancher au plafond :

- Les bureaux fermés réutilisables munis de portes éliminent les coûts futurs de démolition des cloisons sèches, de nouvelle construction et le besoin d'investir des sommes considérables.
- La dépréciation augmente indirectement les coûts d'investissement.

Garantie :

- Garantie à vie limitée sur les matériaux et la main-d'œuvre.

Produit :

- Prix inférieur à celui de la plupart des autres systèmes de panneaux de qualité A.

COMMENT LE BOULEVARD SYSTEM 3 RÉDUIT VOS COÛTS**Panneau fini :**

- Aucun coût d'inventaire pour les connecteurs, capuchons supérieurs, plaques à pieds et pinces.
- Installation, démontage, déplacement et réinstallation plus rapides.

Moins de pièces :

- Un seul module en porte-à-faux universel et 3 ferrures sont nécessaires pour fabriquer la plupart des postes de travail.
- Composants qui s'installent et s'enlèvent facilement des panneaux.
- Montant universel pour applications bi-, tri- et quadridirectionnelles.

Système électrique du panneau de base :

- L'installation initiale facile du module d'alimentation électrique réduit les coûts de gestion de l'énergie.
- Les composants électriques installés à pression réduisent les coûts de reconfiguration.
- Possibilité de personnaliser l'alimentation à l'intérieur de chaque panneau, alors

que vous payez ce dont vous avez besoin seulement.

Caractéristiques simplifiées :

- Moins de pièces et de composants, ce qui facilite les processus de commande et de vérification.

- Le produit convient à un module de planification de 6".

Carreaux de panneau remplaçables :

- Il est possible d'ajouter et d'interchanger les panneaux supérieurs et les carreaux de face au fur et à mesure de l'évolution des besoins.

Canal de communications/données :

- Le canal de communications intégré à la base et au module supérieur réduit le temps d'installation et de remplacement des câbles.

Garantie :

- Garantie à vie limitée sur les matériaux et la main-d'œuvre.

Produit :

- Prix inférieur à celui de la plupart des autres systèmes de panneaux de qualité A.

AVANTAGES A VALEUR

Sur les pages suivantes, nous avons choisi un groupe de configurations Boulevard 1, System 3 et Diet, dont certaines comportent des composants électriques et des lampes de travail, afin que vous puissiez mieux comprendre les caractéristiques de nos produits dans la mesure où elles concernent nos postes de travail. Notre objectif consiste non seulement à illustrer les applications au moyen de tableaux et de composants, mais également à créer un exercice d'établissement des prix.

Voici quels sont tous les avantages à valeur ajoutée du modèle Boulevard 1 offerts en équipement standard :

- Capacités en matière de courant et de données du bureau.
- Panneau fini, incluant les capuchons de dessus, de coin et d'extrémité.
- Panneau sectionnel avec options de tissu variées.
- Facile à installer et à reconfigurer.
- Tissu amovible pour remise en état sur place.
- Capacité de rangement exceptionnelle à l'intérieur des socles, dans les huches, les fichiers latéraux, les armoires de rangement et les tours.

Caractéristiques simplifiées.

Voici quels sont les avantages à valeur ajoutée de Boulevard System 3 offerts en équipement standard :

Capacités en matière de courant et de données de la base.
Panneau fini, incluant le dessus et le coin.

Panneau monolithique ou traversants avec options de tissu multiples.

Facile à installer et à reconfigurer.

Carreaux de tissu amovibles à l'intérieur des panneaux traversants pour la remise en état sur place.

Capacité de rangement exceptionnelle à l'intérieur des socles, dans les huches, les fichiers latéraux, les armoires de rangement et les tours.

Caractéristiques simplifiées.

Voici quels sont tous les avantages à valeur ajoutée du système Diet offerts en équipement standard :

Panneau fini, incluant les capuchons de dessus, de coin et d'extrémité.

Panneaux sectionnels avec options de tissu variées.

Facile à installer et à reconfigurer.

Tissu amovible pour remise en état sur place.

Capacité de rangement exceptionnelle à l'intérieur des socles, dans les huches, les fichiers latéraux, les armoires de rangement et les tours.

Caractéristiques simplifiées.

Au moment de préciser le modèle Boulevard 1, Boulevard System 3 ou Diet, vous devez capable de :

- Personnaliser la gestion de l'énergie.
- Réduire le nombre de pièces nécessaires.
- Offrir un prix concurrentiel.

REMARQUE : Si le client ne remet pas les instructions relatives aux clés identiques à GLOBAL CONTRACT avec sa commande d'achat, tous les composants seront munis de clés aléatoires.

SENS DU LAMINAGE DU GRAIN DU BOIS (GB)

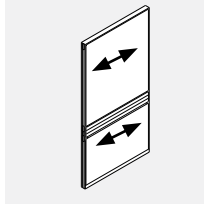

* Le sens général du panneau sera par défaut à la verticale si le panneau monolithique présente une hauteur de 54" et si les panneaux du chemin de câbles font partie de la même commande.

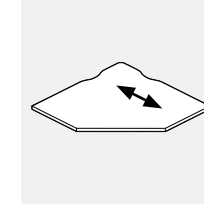
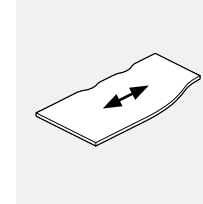
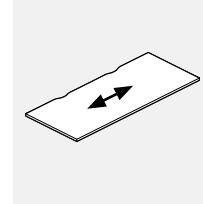
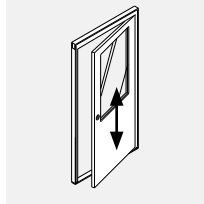

Tous les panneaux

Le grain est placé à la verticale, sauf sur les panneaux de 66" ou plus

BPD
Portes

BWS
Surfaces de travail

BWSC
Surfaces de travail

BWCF Surfaces de travail en coin

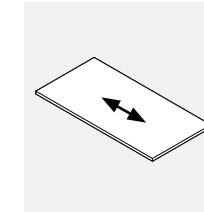
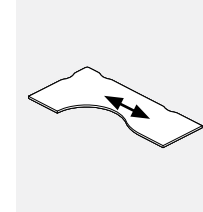
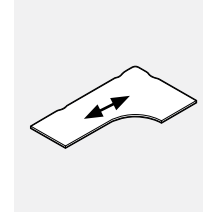
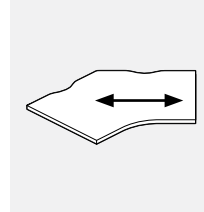
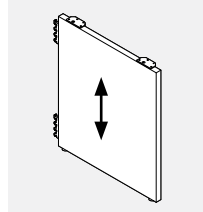
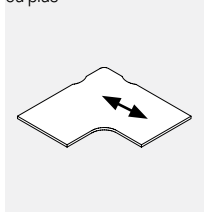

BWCL Surfaces de travail en coin

BHFG
Pignon complet

BWAC Surfaces de travail de coin inclinées

BWCE Surfaces de travail étendues

BWCEC Surface de travail de coin curviligne allongée

BK Surfaces de travail de bureau

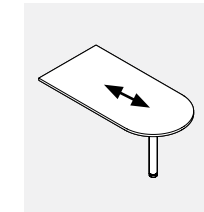
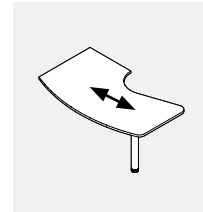
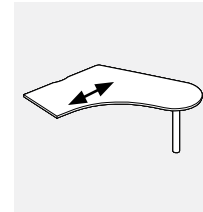
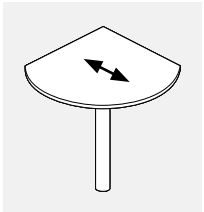
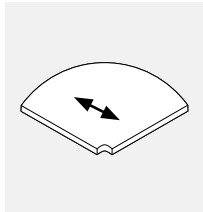
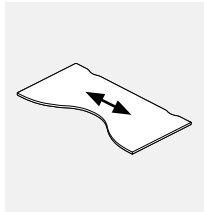

BWBT Surfaces de travail de type papillon

BWR Surfaces de travail arrondies

BWRTD Surfaces de travail en lame

BWC Surfaces de travail étendues en D

BWSL Surfaces de travail curvilignes

BWD
Surfaces de travail

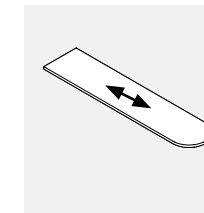
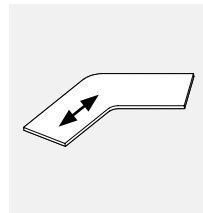
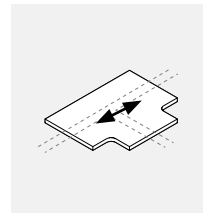
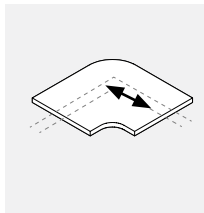
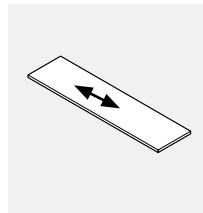
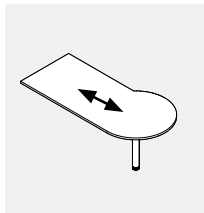

BWP
Surfaces de travail

BWT
Plans de travail

BWTC
Plans de travail en coin

BWTT
Plans de travail

BWTAC
Plans de travail

BWTD "D"
Plans de travail

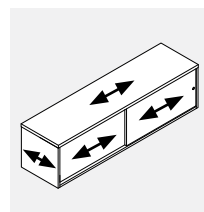
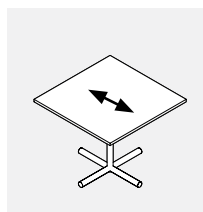
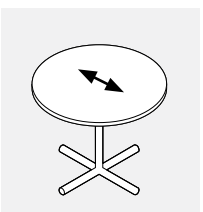
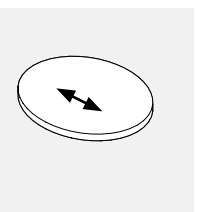
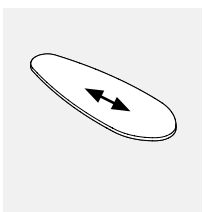
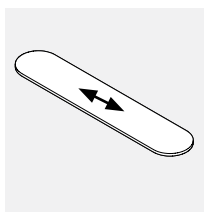

BWTD "D"
Plans de travail

BWTE Plans de travail ellipsoïdales

BWTP Plans de travail ronds

BWCD
Tables rondes

BWSQ
Tables carrées

BSP
Rangement diviseur en stratifié

Système de panneaux Boulevard 1

La philosophie de Boulevard repose sur la simplicité. Un produit simple à installer... simple à reconfigurer... et simple à décrire, sans sacrifier le temps de livraison ou la qualité.

Éléments extrudés et en fonte d'aluminium superbes sur le plan technique et exceptionnellement précis qui procurent des niveaux exacts d'uniformité, panneau après panneau; tout est bien ajusté, aligné et assemblé à coup sûr la première fois. La plupart des modules requièrent très peu des « petites pièces » associées à la plupart des systèmes. Boulevard incarne cette intégration du marché croisé.

Vraiment un système d'utilisation générale, qu'il soit installé dans un environnement de haute technologie, dans une usine ou dans un bureau, Boulevard offrira le rendement espéré! Nous vous invitons à partager avec nous un produit conçu, fabriqué et mis en marché à l'échelle mondiale.

Notre mission

Notre mission consiste à poursuivre notre développement et à offrir des meubles de bureau innovateurs et de qualité à des clients axés sur la valeur par l'entremise d'un réseau de concessionnaires qui offrent un service à la clientèle à la fois élevé et constant. Notre approche dans l'industrie des meubles à contrat consiste à répondre aux préoccupations et aux besoins du client pour développer ainsi des produits qui réduisent vos coûts de propriété. Nos meubles représentent le point culminant de la créativité et de l'expertise dans notre industrie, alors que nos spécialistes et notre intégrité nous permettent d'offrir des solutions rentables aux problèmes. Notre vision

consiste à créer à la grandeur de l'entreprise un environnement favorisant l'amélioration constante et la satisfaction de la clientèle. Même si nous sommes excellents aujourd'hui, nous croyons que nous serons encore meilleurs demain. Ainsi, nous sommes animés par un désir constant de nous améliorer.

Engagement en matière d'environnement

Chez Global Contract, la protection de l'environnement à l'intention des prochaines générations nous préoccupe grandement. Nous croyons qu'il est de notre responsabilité

d'aider à protéger l'environnement pour les générations futures. Nous continuons de fonctionner en ayant l'environnement à l'esprit et nous prenons des décisions d'affaires qui protègent la terre et ses ressources naturelles précieuses. Nos méthodes

de fabrication reposent sur la technologie la plus récente en ce qui a trait aux produits de peinture, alors que nous utilisons un époxy en poudre sèche ou une peinture en gel. Ce processus ne produit aucun résidu toxique, ce qui le rend écologique, alors que les autres fabricants utilisent encore le processus par peinture liquide. Nos emballages, nos choix de placages et notre programme de réduction des déchets contribuent tous à un environnement meilleur. De plus, la réduction des émissions au cours des étapes de finition et la réduction de la poussière de bois nous ont permis d'assainir l'environnement de bien des façons, notamment la production de notre catalogue de prix, que nous avons imprimé sur du papier recyclé.

Renseignements techniques

Panneaux

- Tous les panneaux présentent une épaisseur de 2 5/8".
- La construction basée sur un cadre en aluminium léger augmente la rigidité des panneaux.
- Le fini du cadre des panneaux est un revêtement en poudre d'époxy durable.
- Capacité de suspension tous les 1".
- Le dispositif de verrouillage breveté permet de raccorder solidement les panneaux entre eux, facilitant ainsi l'installation et la reconfiguration.
- Le dispositif de verrouillage assure une hauteur uniforme des panneaux tout au long du processus d'installation.
- Une tige de guidage de 3" permet d'ajuster la hauteur de 2 1/2".
- Les dimensions des panneaux sont réelles, ce qui élimine le risque de variations.
- Les panneaux sont complets, éliminant ainsi le besoin de moules supérieures, en coin et d'extrémité et de pinces.
- Le tissu peut être remplacé sur place.
- Tous les panneaux sont munis de deux « bandes de captage ».
- Le dispositif de retenue du tissu est transparent.
- Les panneaux sont homologués UL et approuvés CSA, alors qu'ils présentent une cote de résistance au feu de catégorie A, sauf lorsqu'on utilise le matériau du client (MC).
- Vitrage disponible en acrylique ou en verre trempé pour les panneaux droits.
- Cloison centrale au-dessus de la canalisation et recouvrant chaque côté au moyen d'un d'un panneau minéral insonorisant de 1 1/8".
- Pour le vitrage - indice de développement de fumée de 500.
- Pour le verre trempé, inscrire les lettres « TG » à la fin du code de produit et ajouter 20 % au prix, peu importe le type de tissu.
- Métal solide est une option OPT et le prix en conséquence, cependant, les feuilles ont une largeur de 48 po. et ne peuvent pas être spécifiées sur 48" et plus à moins qu'elles ne soient ferroviaires. Contactez votre représentant du service clientèle pour plus d'informations.

Options en matière de panneaux

- Un panneau laminé, un panneau blanc ou un panneau de liège peut être utilisé à la place du tissu sur les panneaux seulement et non sur les canalisations. Voir la colonne OPT.
- Le panneau laminé et le panneau blanc sont retenus en place au moyen d'un élément en PVC de la même couleur que le cadre et qu'on peut installer sur place.
- Les options de panneau laminé et de panneau blanc réduisent le niveau acoustique.
- Options en matière de canalisations
- Les canalisations sont normalement fabriquées en PVC agencé avec le fini du cadre du panneau.
- Des canalisations recouvertes de tissu sont disponibles. Des canalisations en aluminium sont disponibles.
- Des canalisations avec placage de bois sont disponibles.

- Des canalisations pour fils électriques installées sur la face sont disponibles.
- Les ouvertures de montage sur la face mesurent 1,5 sur 2,85 pour les câbles électriques et 1,37 sur 2,755 pour les câbles de données.
- Les canalisations peuvent accueillir des câbles de 83 - 0,220" de diamètre (cat. 6).

Gestion de la hauteur des bureaux

- Système de canalisations pour câbles électriques et de communication sur la hauteur du bureau.
- Conception technique ultramoderne.
- Composants électriques modulaires et installés à pression, incluant les faisceaux de fils, les boîtes de dérivation, les prises doubles et les circuits.
- Toutes les prises de courant et de données sont facilement accessibles des deux côtés du panneau.
- Système à 8 fils avec 4 circuits de 15 ampères (incluant 1 circuit spécialisé).
- Alimentation électrique en option sur l'avant avec deux prises doubles de chaque côté des panneaux.
- Changements de prise et de circuit réalisés sans perturber le poste de travail.
- La grande cavité de la canalisation permet de ranger des câbles additionnels, ainsi que les cordons de l'équipement.
- Flexibilité totale du système à 8 fils. Choix de 1, 2 ou 4 prises doubles par panneau; choix de circuit à l'intérieur de chaque prise double.
- Le concept unique de couvercle de canalisation ignifuge en PVC permet d'accéder à la canalisation sans déranger l'équipement sur les surfaces de travail.
- Canalisation de gestion des communications installée à pression (BECC01 et BPH001) comprise avec chaque panneau de canalisation.
- Le canal de gestion des communications accepte les bornes modulaires de données/communication (non fournies par Global Contract Inc.).

Montants

- Les montants permettent de brancher des panneaux multiples dans des angles de 90°, 45° ou 60° et de types bidirectionnel, tridirectionnel ou quadrirectionnel.
- Les montants permettent d'insérer les câbles dans la base, dans le plafond et dans la surface de travail.
- Les éléments en aluminium extrudé léger se raccordent grâce au dispositif de verrouillage unique permettant de brancher solidement les montants aux panneaux.
- Tous les raccords et les capuchons de panneau nécessaires sont compris.
- Les montants prolongent de 2 5/8" la longueur des panneaux.
- Les montants présentent une surdimension de 1/8" qui permet l'enroulement des panneaux autour des bureaux autonomes.
- Il est important de tenir compte de ce 1/8" pour tous les panneaux dotés de montants multiples.

PANNEAUX - DIRECTIVES DE COMMANDE DES PRODUITS

Codes

Ce guide des produits fait appel à un système de numérotation basé sur des caractères alphanumériques afin de créer un numéro de produit facile à comprendre. Ce système permet ainsi d'identifier les produits bien plus facilement et de manière bien plus précise.

Exemple de panneau : **BPRA6636 CHR CHR**

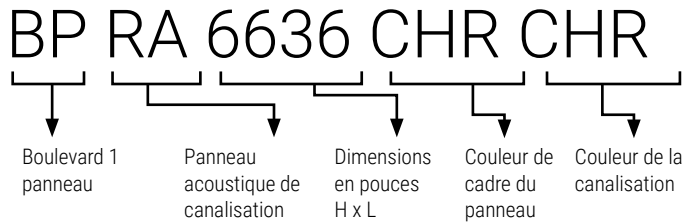

AN50	Tissu intérieur inférieur
AN50	Tissu intérieur supérieur
BE21	Tissu extérieur inférieur
BE21	Tissu extérieur supérieur

Comment utiliser le bon code

Préciser le type et la taille du panneau Boulevard 1 au moyen du code.
Préciser le fini du panneau, par exemple CHR (gris foncé).
Préciser le fini de la canalisation en PVC, par exemple CHR (gris foncé). Si la couleur de la canalisation de PVC n'est pas indiquée au moment de commander, une canalisation de la même couleur que le panneau sera livrée par défaut.
Veuillez préciser les quatre options de tissu de panneau, au besoin.
Certains tissus présentent un motif directionnel et ne peuvent s'installer à l'horizontale ou à la verticale. Le tissu sera installé à l'horizontale sur les panneaux dont la largeur excède 60" (chemin de fer). Veuillez préciser si vous désirez que les panneaux adjacents et tous les autres éléments installés soient rembourrés de la même façon.

Exemple de montant : **BHP066 CHR**

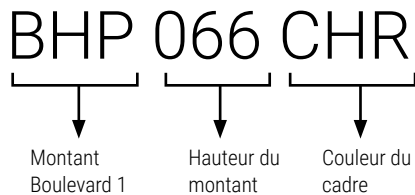

Comment utiliser le bon code

- Précisez le montant Boulevard 1 au moyen du code.
- Précisez la couleur du cadre, par exemple CHR (gris foncé).

Canalisations

PVC :
Deux couvercles sont fournis en équipement standard au moment de commander.
Standard si on commande des pièces individuelles : RCS-COL.
Canalisations installées sur l'avant : RCW-D.
Tissu :
Standard au moment de commander : RCW-FAB, 34 \$ par côté, vendues par paires, installées sur le panneau.
Standard si on commande des pièces individuelles : 1006FRC, expédié séparément.
Canalisations installées sur l'avant : FCR-D.
Aluminium :
Standard si on commande des pièces individuelles : BARC,
Canalisations installées sur l'avant : RCA-D.

COMMANDES

Chaque commande doit comprendre

Commandes d'achat
 Configuration montrant l'endroit où les images apparaissent sur les panneaux.
 Un tableau de prix complet montrant l'emplacement des images sur chaque panneau concerné.

La maquette présentée doit répondre aux exigences suivantes.

REMARQUE : L'approbation des caractéristiques de la maquette finale doit être donnée avant que la commande ne puisse être traitée.

Dispositifs de transfert

- Envoyez par courriel (jusqu'à 10 Mo) à votre représentant du service à la clientèle chez Global Contract.
- Envoyez par messagerie votre CD/DVD/clé USB à votre représentant du service à la clientèle chez Global Contract.

Détails des maquettes

- Les maquettes sans photo doivent être de type vectoriel et sauvegardées dans le format Adobe Illustrator (.ai) ou EPS (.eps).
- Une maquette en mode point ou photo doit présenter une résolution d'au moins 100 ppp à la taille réelle du panneau afin qu'on puisse l'imprimer.
- Nous acceptons les fichiers Adobe CS5.
- Tous les fichiers liés doivent être compris ou intégrés.
- Ne pas laisser les fichiers PSD non fusionnés.
- Toutes les polices doivent être converties en contours.
- Ne pas convertir au format CMYK. Laissez toutes les images dans le format RGB si possible.
- Aucun fichier Word, PowerPoint, Publisher ou autre de Microsoft ne peut être utilisé.
- Inclure un fichier .pdf ou .jpg à titre de référence au moment d'envoyer les fichiers d'origine dans le format Photoshop ou Illustrator.

Agencement des couleurs

- Une couleur de référence Pantone doit être fournie. Autrement, nous ne pourrions accepter la responsabilité en ce qui concerne la précision des couleurs.
- Lorsqu'il est impossible d'obtenir les couleurs Pantone, nous ferons tout en notre possible pour répondre à vos exigences.

Clarté de l'image

Nous vous aviserons si l'image choisie ne convient pas à la taille de l'élément demandé.

REMARQUE :

Nous nous réservons le droit de suspendre une commande si on constate que les fichiers sont incomplets ou lorsque les documents n'ont pas été sauvegardés correctement. Les polices non converties en courbes ou ouvrage qui semble inacceptable sur la plan commercial.

Fond perdu de l'image :

Pour faciliter son positionnement sur le panneau. Le prolongement de l'image au-delà de la zone visible finie du panneau (fond perdu) est nécessaire.

- Les panneaux Boulevard doivent présenter un fond perdu de 5" sur tous les côtés.

Exemple de résolution de l'image :

La résolution requise pour un panneau Boulevard mesurant 36 po de largeur sur 24 po de hauteur est d'au moins 100 ppp.

La résolution requise pour un panneau Boulevard mesurant 36 po de largeur sur 24 po de hauteur est d'au moins 300 ppp (qualité supérieure).

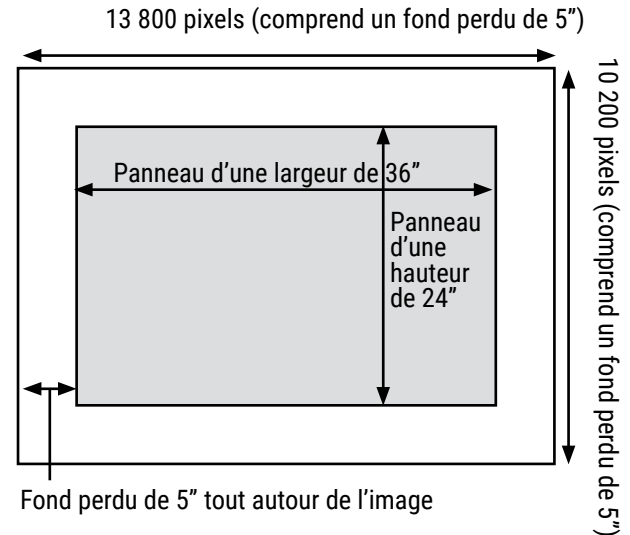
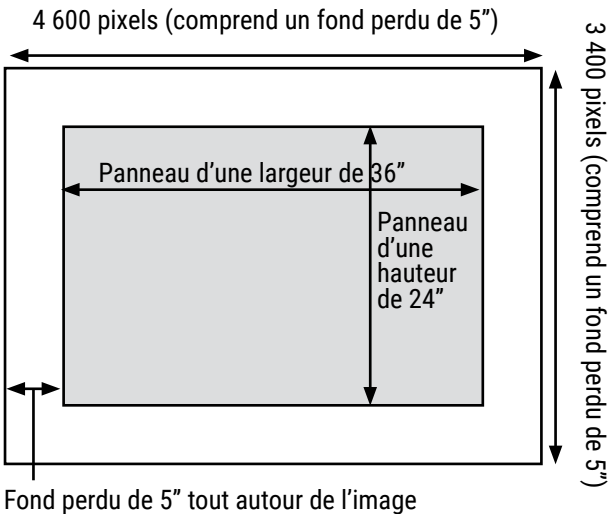

Prix, frais de montage initial par commande : 256 \$ net

Panneaux Boulevard 1 • Sous la canalisation seulement

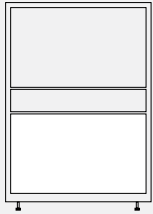

Cette liste s'applique aux panneaux suivants :
 BPRA
 BPRG
 BPRP
 BPAR

PANNEAU HAUTEUR	LARGEUR	PRIX DE LISTE
29"	24"	300
29"	30"	353
29"	36"	409
29"	42"	462
29"	48"	521
29"	54"	572
29"	60"	622
29"	66"	673
29"	72"	725

Panneaux Boulevard 1 • Au-dessus de la canalisation seulement

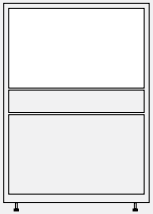

Cette liste s'applique aux panneaux suivants :
 BPRA
 BPRF

PANNEAU LARGEUR	HAUTEUR	PRIX DE LISTE						
		42"	50"	54"	58"	66"	74"	82"
24"	N/A	178	211	241	308	373	433	
30"	N/A	212	251	286	366	439	512	
36"	N/A	251	290	330	418	505	592	
42"	N/A	278	330	381	474	572	673	
48"	N/A	315	371	425	534	642	768	
54"	N/A	343	403	462	586	710	827	
60"	N/A	373	439	505	642	777	908	
66"	N/A	403						
72"	N/A	439						

Panneaux acoustiques en tissu Boulevard

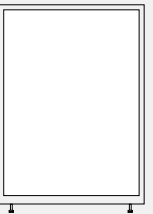

Cette liste s'applique aux panneaux suivants :
 BPFA

PANNEAU LARGEUR	HAUTEUR	PRIX DE LISTE						
		42"	50"	54"	58"	66"	74"	82"
24"	396	462	495	527	586	651	718	
30"	469	541	584	622	696	768	842	
36"	541	630	673	718	805	886	972	
42"	615	710	761	813	908	1010	1106	
48"	690	799	854	908	1019	1126	1236	
54"	761	879	942	1003	1120	1246	1368	
60"	827	967	1032	1098	1229	1363	1494	
66"	893	1032						
72"	967	1120						

Panneaux supérieurs Boulevard 1



Cette liste s'applique aux panneaux suivants :
 BPOF

PANNEAU LARGEUR	HAUTEUR	PRIX DE LISTE				
		8"	16"	24"	37"	42"
24"	140	205	263	366	409	
30"	166	241	315	433	484	
36"	191	278	359	498	557	
42"	220	315	409	572	630	
48"	241	353	455	630	702	
54"	271	396	505	702	777	
60"	294	433	550	915	849	
66"	315	462	592	827	915	
72"	343	498	637	893	988	

Remarque : Les prix indiqués s'ajoutent au prix du panneau. Veuillez les ajouter au prix de liste du panneau correspondant au graphique.

BPRA • Panneau acoustique à canalisation

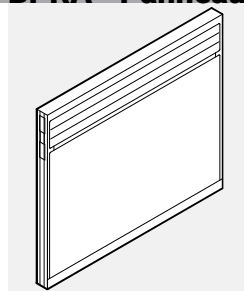

37" de hauteur

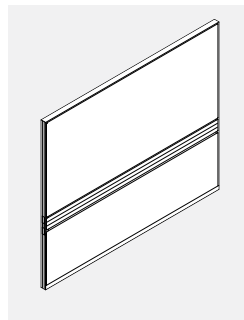
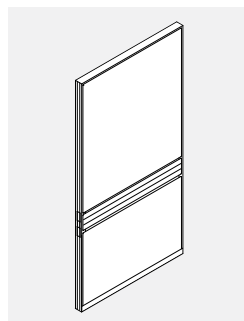

72" de largeur

- Le tissu au-dessus de la canalisation offre une protection visuelle et acoustique.

- Cloison centrale au-dessus et en dessous de la canalisation et recouvrant chaque côté au moyen d'un panneau minéral insonorisant de 1 1/8".

- Cloison centrale en dessous de la canalisation et recouvrant chaque côté au moyen d'un panneau minéral de 1 1/8".

- Cote acoustique de 0,80 NRC et 26 STC.

- OPT* = Laminé ou panneau blanc.

PRODUIT CODE	PRIX			TAILLE/ POUCES			POIDS LB	VOLUME PI ³
	GR1	GR2	OPT*	H	L	P		
BPRA3718	513	527	541	37	18	2.61	18	1.58
BPRA3724	573	586	601	37	24	2.61	21	2.054
BPRA3730	633	642	660	37	30	2.61	25	2.528
BPRA3736	684	732	783	37	36	2.61	28	3.002
BPRA3742	741	790	842	37	42	2.61	32	3.476
BPRA3748	799	845	898	37	48	2.61	35	3.950
BPRA3754	857	904	956	37	54	2.61	39	4.424
BPRA3760	911	959	1011	37	60	2.61	44	4.898
BPRA3766	970	1029	1090	37	66	2.61	50	5.499
BPRA3772	1029	1085	1147	37	72	2.61	56	6.000
BPRA4218	549	575	605	42	18	2.61	22	1.782
BPRA4224	607	635	663	42	24	2.61	28	2.317
BPRA4230	666	693	723	42	30	2.61	32	2.852
BPRA4236	716	771	829	42	36	2.61	36	3.387
BPRA4242	777	831	890	42	42	2.61	40	3.921
BPRA4248	831	888	945	42	48	2.61	44	4.456
BPRA4254	890	945	1004	42	54	2.61	48	4.991
BPRA4260	945	1000	1059	42	60	2.61	52	5.525
BPRA4266	1055	1169	1291	42	66	2.61	62	6.148
BPRA4272	1162	1277	1399	42	72	2.61	72	6.770
BPRA5018	585	612	640	50	18	2.61	25	2.106
BPRA5024	642	686	729	50	24	2.61	30	2.738
BPRA5030	705	750	792	50	30	2.61	35	3.370
BPRA5036	769	839	911	50	36	2.61	40	4.002
BPRA5042	827	895	969	50	42	2.61	45	4.634
BPRA5048	890	958	1032	50	48	2.61	50	5.266
BPRA5054	948	1019	1090	50	54	2.61	55	5.898
BPRA5060	1010	1080	1152	50	60	2.61	60	6.530
BPRA5066	1104	1221	1342	50	66	2.61	70	7.300
BPRA5072	1197	1312	1433	50	72	2.61	80	8.000
BPRA5418	611	638	668	54	18	2.61	27	2.250
BPRA5424	672	713	757	54	24	2.61	32	2.960
BPRA5430	732	773	817	54	30	2.61	37	3.689
BPRA5436	796	879	968	54	36	2.61	42	4.318
BPRA5442	857	938	1029	54	42	2.61	47	4.934
BPRA5448	920	1000	1090	54	48	2.61	52	5.666
BPRA5454	978	1060	1151	54	54	2.61	59	6.398
BPRA5460	1042	1123	1214	54	60	2.61	62	7.035

BPRA • Panneau acoustique à canalisation... suite

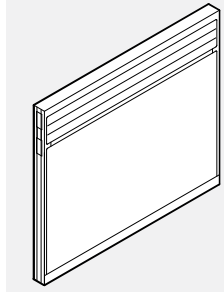

37" de hauteur

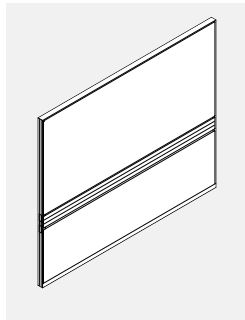
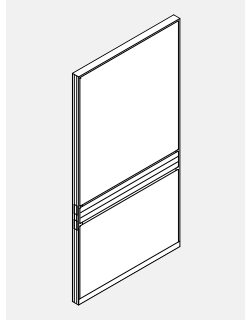

72" de largeur

- Le tissu au-dessus de la canalisation offre une protection visuelle et acoustique.
- Cloison centrale au-dessus et en dessous de la canalisation et recouvrant chaque côté au moyen d'un panneau minéral insonorisant de 1 1/8"
- Cloison centrale en dessous de la canalisation et recouvrant chaque côté au moyen d'un panneau minéral de 1 1/8".
- Cote acoustique de 0,80 NRC et 26 STC.
- OPT* = Laminé ou panneau blanc.

PRODUIT CODE	PRIX			TAILLE/ POUCES			POIDS LB	VOLUME PI ³
	GR 1	GR 2	OPT*	H	L	P		
BPRA5818	636	663	693	58	18	2.61	28	2.431
BPRA5824	700	740	785	58	24	2.61	33	3.160
BPRA5830	757	799	842	58	30	2.61	38	3.889
BPRA5836	821	903	993	58	36	2.61	43	4.618
BPRA5842	886	968	1057	58	42	2.61	48	5.347
BPRA5848	947	1030	1119	58	48	2.61	53	6.076
BPRA5854	1010	1092	1181	58	54	2.61	58	6.806
BPRA5860	1074	1154	1246	58	60	2.61	63	7.535
BPRA6618	679	723	765	66	18	2.61	32	2.755
BPRA6624	748	802	860	66	24	2.61	37	3.581
BPRA6630	813	868	927	66	30	2.61	42	4.407
BPRA6636	877	972	1076	66	36	2.61	48	5.234
BPRA6642	942	1036	1140	66	42	2.61	53	6.060
BPRA6648	1007	1104	1205	66	48	2.61	58	6.887
BPRA6654	1071	1168	1271	66	54	2.61	63	7.713
BPRA6660	1136	1232	1335	66	60	2.61	68	8.539
BPRA7418	737	779	824	74	18	2.61	34	3.079
BPRA7424	802	858	916	74	24	2.61	39	4.002
BPRA7430	868	924	983	74	30	2.61	45	4.926
BPRA7436	935	1047	1163	74	36	2.61	50	5.850
BPRA7442	1004	1114	1230	74	42	2.61	55	6.773
BPRA7448	1070	1179	1297	74	48	2.61	60	7.697
BPRA7454	1136	1247	1364	74	54	2.61	65	8.620
BPRA7460	1202	1313	1430	74	60	2.61	70	9.544
BPRA8218	799	839	883	82	18	2.61	36	3.403
BPRA8224	867	935	1008	82	24	2.61	42	4.424
BPRA8230	935	1004	1077	82	30	2.61	48	5.444
BPRA8236	1005	1131	1262	82	36	2.61	54	6.465
BPRA8242	1074	1197	1329	82	42	2.61	60	7.486
BPRA8248	1141	1264	1398	82	48	2.61	66	8.507
BPRA8254	1209	1334	1467	82	54	2.61	72	9.528
BPRA8260	1282	1403	1537	82	60	2.61	78	10.549

BPRG • Panneau partiellement vitré à canalisation

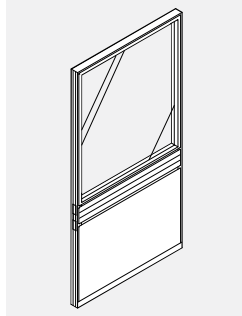

- Le vitrage au-dessus de la canalisation assure la visibilité.
- Cloison centrale en dessous de la canalisation et recouvrant chaque côté au moyen d'un panneau minéral insonorisant de 1 1/8".
- Vitrage remplaçable sur place.
- La vitre standard est fabriquée d'acrylique.
- Pour le verre trempé, inscrire les lettres « TG » à la fin du code de produit et ajouter 20 % au prix, peu importe le type ou le fini du tissu.
- OPT* = Laminé ou panneau blanc.

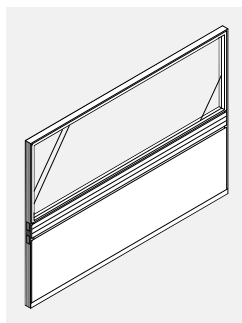

72" de largeur

PRODUIT CODE	PRIX			TAILLE/ POUCES			POIDS		VOLUME PI ³
	GR1	GR2	OPT*	H	L	P	LB		
BPRG4218	691	702	718	42	18	2.61	22	1.782	
BPRG4224	755	782	811	42	24	2.61	28	2.317	
BPRG4230	820	847	877	42	30	2.61	32	2.852	
BPRG4236	886	942	999	42	36	2.61	36	3.387	
BPRG4242	948	1004	1062	42	42	2.61	40	3.921	
BPRG4248	1015	1070	1131	42	48	2.61	44	4.456	
BPRG4254	1080	1135	1195	42	54	2.61	48	4.991	
BPRG4260	1143	1199	1258	42	60	2.61	52	5.525	
BPRG4266	1208	1265	1329	42	66	2.61	62	6.148	
BPRG4272	1274	1330	1394	42	72	2.61	72	6.770	
BPRG5018	768	782	796	50	18	2.61	24	2.106	
BPRG5024	831	859	889	50	24	2.61	29	2.738	
BPRG5030	899	927	956	50	30	2.61	34	3.370	
BPRG5036	967	1022	1081	50	36	2.61	39	4.002	
BPRG5042	1032	1088	1146	50	42	2.61	44	4.634	
BPRG5048	1098	1153	1210	50	48	2.61	48	5.266	
BPRG5054	1165	1222	1280	50	54	2.61	54	5.898	
BPRG5060	1230	1287	1345	50	60	2.61	59	6.530	
BPRG5066	1271	1328	1392	50	66	2.61	70	7.300	
BPRG5072	1309	1366	1399	50	72	2.61	78	8.000	
BPRG5418	807	821	837	54	18	2.61	27	2.250	
BPRG5424	871	901	930	54	24	2.61	30	2.960	
BPRG5430	942	969	998	54	30	2.61	35	3.689	
BPRG5436	1010	1064	1123	54	36	2.61	40	4.318	
BPRG5442	1077	1134	1191	54	42	2.61	45	4.934	
BPRG5448	1143	1199	1258	54	48	2.61	49	5.666	
BPRG5454	1210	1266	1327	54	54	2.61	55	6.398	
BPRG5460	1280	1335	1394	54	60	2.61	60	7.035	
BPRG5818	847	860	875	58	18	2.61	26	2.431	
BPRG5824	914	942	970	58	24	2.61	31	3.160	
BPRG5830	983	1010	1038	58	30	2.61	36	3.889	
BPRG5836	1054	1109	1166	58	36	2.61	41	4.618	
BPRG5842	1122	1177	1236	58	42	2.61	46	5.347	
BPRG5848	1189	1246	1304	58	48	2.61	51	6.076	
BPRG5854	1258	1313	1371	58	54	2.61	56	6.806	
BPRG5860	1327	1383	1440	58	60	2.61	61	7.535	
BPRG6618	921	934	948	66	18	2.61	29	2.755	
BPRG6624	993	1021	1051	66	24	2.61	34	3.581	
BPRG6630	1064	1093	1122	66	30	2.61	39	4.407	
BPRG6636	1137	1195	1252	66	36	2.61	45	5.234	
BPRG6642	1209	1265	1326	66	42	2.61	50	6.060	
BPRG6648	1285	1339	1398	66	48	2.61	55	6.887	
BPRG6654	1355	1412	1470	66	54	2.61	60	7.713	
BPRG6660	1432	1489	1548	66	60	2.61	65	8.539	
BPRG7418	994	1007	1022	74	18	2.61	30	3.079	
BPRG7424	1071	1099	1131	74	24	2.61	35	4.002	
BPRG7430	1147	1202	1262	74	30	2.61	41	4.926	
BPRG7436	1224	1280	1338	74	36	2.61	46	5.850	
BPRG7442	1300	1355	1415	74	42	2.61	51	6.773	
BPRG7448	1378	1433	1494	74	48	2.61	56	7.697	
BPRG7454	1454	1509	1568	74	54	2.61	61	8.620	
BPRG7460	1544	1599	1660	74	60	2.61	66	9.544	
BPRG8218	1048	1059	1075	82	18	2.61	31	3.403	
BPRG8224	1134	1162	1190	82	24	2.61	36	4.424	
BPRG8230	1222	1250	1279	82	30	2.61	43	5.444	
BPRG8236	1309	1365	1423	82	36	2.61	49	6.465	
BPRG8242	1393	1448	1505	82	42	2.61	55	7.486	
BPRG8248	1482	1537	1596	82	48	2.61	61	8.507	
BPRG8254	1566	1621	1681	82	54	2.61	67	9.528	
BPRG8260	1664	1722	1779	82	60	2.61	73	10.549	

BPRF • Panneau à écoulement d'air

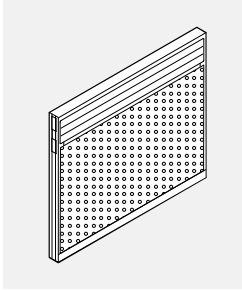

37" de hauteur

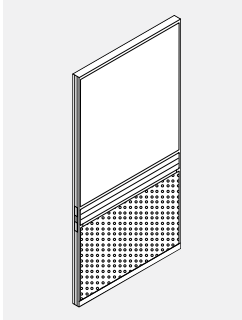

72" de largeur

- La double paroi de métal perforé sous la canalisation permet à l'air de circuler librement dans le bas du panneau.
- Cloison centrale au-dessus de la canalisation et recouvrant chaque côté au moyen d'un panneau minéral insonorisant de 1 1/8".
- Pour l'option de circulation d'air au-dessus de la canalisation, ajouter 20 % au prix du grade 1 et apposer sur chaque article une étiquette portant la mention « écoulement d'air au-dessus de la canalisation ». Par exemple : BPRF4218
- ÉTIQUETTE : *écoulement d'air au-dessus de la canalisation
- OPT* = Laminé ou panneau blanc.

PRODUIT CODE	PRIX			TAILLE/ POUCES			POIDS LB	VOLUME P ³
	GR 1	GR 2	OPT*	H	L	P		
BPRF3718	575	-	-	37	18	2.61	18	1.58
BPRF3724	650	-	-	37	24	2.61	21	2.054
BPRF3730	733	-	-	37	30	2.61	25	2.528
BPRF3736	809	-	-	37	36	2.61	28	3.002
BPRF3742	889	-	-	37	42	2.61	32	3.476
BPRF3748	967	-	-	37	48	2.61	35	3.950
BPRF3754	1043	-	-	37	54	2.61	39	4.424
BPRF3760	1122	-	-	37	60	2.61	44	4.898
BPRF3766	1207	-	-	37	66	2.61	50	5.449
BPRF3772	1291	-	-	37	72	2.61	56	6.000
BPRF4218	594	603	609	42	18	2.61	22	1.782
BPRF4224	674	681	691	42	24	2.61	28	2.317
BPRF4230	755	761	768	42	30	2.61	32	2.852
BPRF4236	835	847	862	42	36	2.61	36	3.387
BPRF4242	916	930	944	42	42	2.61	40	3.921
BPRF4248	996	1008	1024	42	48	2.61	44	4.456
BPRF4254	1076	1089	1104	42	54	2.61	48	4.991
BPRF4260	1161	1173	1188	42	60	2.61	52	5.525
BPRF4266	1294	1353	1416	42	66	2.61	62	6.270
BPRF4272	1430	1488	1552	42	72	2.61	72	6.770
BPRF5018	668	679	696	50	18	2.61	25	2.106
BPRF5024	750	761	777	50	24	2.61	30	2.738
BPRF5030	832	845	860	50	30	2.61	35	3.370
BPRF5036	919	945	974	50	36	2.61	40	4.002
BPRF5042	1004	1032	1060	50	42	2.61	45	4.634
BPRF5048	1088	1115	1144	50	48	2.61	50	5.266
BPRF5054	1170	1199	1228	50	54	2.61	55	5.898
BPRF5060	1256	1285	1313	50	60	2.61	60	6.530
BPRF5066	1383	1439	1502	50	66	2.61	70	7.300
BPRF5072	1505	1562	1626	50	72	2.61	80	8.000
BPRF5418	692	712	733	54	18	2.61	27	2.250
BPRF5424	774	795	817	54	24	2.61	32	2.960
BPRF5430	860	882	903	54	30	2.61	37	3.689
BPRF5436	945	987	1031	54	36	2.61	42	4.318
BPRF5442	1032	1074	1118	54	42	2.61	47	4.934
BPRF5448	1118	1159	1201	54	48	2.61	52	5.666
BPRF5454	1201	1242	1287	54	54	2.61	57	6.398
BPRF5460	1288	1329	1373	54	60	2.61	62	7.035

BPRF • Panneau à écoulement d'air...suite

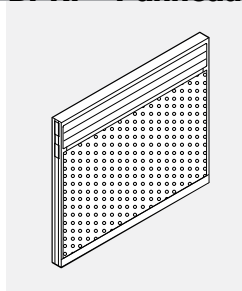

37" de hauteur

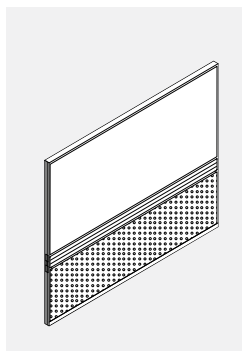
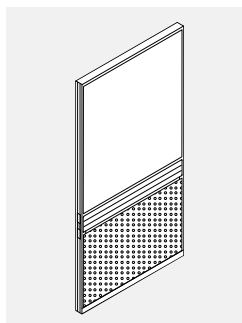

72" de largeur

- La double paroi de métal perforé sous la canalisation permet à l'air de circuler librement dans le bas du panneau.
- Cloison centrale au-dessus de la canalisation et recouvrant chaque côté au moyen d'un panneau minéral insonorisant de 1 1/8".
- Pour l'option de circulation d'air au-dessus de la canalisation, ajouter 20 % au prix du grade 1 et apposer sur chaque article une étiquette portant la mention « écoulement d'air au-dessus de la canalisation ». Par exemple : BPRF4218 ÉTIQUETTE : *écoulement d'air audessus de la canalisation
- OPT* = Laminé ou panneau blanc.

PRODUIT CODE	PRIX			TAILLE/ POUCES			POIDS		VOLUME PP
	GR 1	GR 2	OPT*	H	L	P	LB		
BPRF5818	713	733	756	58	18	2.61	28	2.431	
BPRF5824	800	820	842	58	24	2.61	33	3.160	
BPRF5830	889	909	931	58	30	2.61	38	3.889	
BPRF5836	972	1015	1058	58	36	2.61	43	4.618	
BPRF5842	1058	1099	1143	58	42	2.61	48	5.347	
BPRF5848	1146	1188	1230	58	48	2.61	53	6.076	
BPRF5854	1230	1272	1316	58	54	2.61	58	6.806	
BPRF5860	1318	1360	1403	58	60	2.61	63	7.535	
BPRF6618	761	789	818	66	18	2.61	32	2.755	
BPRF6624	853	881	909	66	24	2.61	37	3.581	
BPRF6630	941	968	997	66	30	2.61	42	4.407	
BPRF6636	1029	1076	1126	66	36	2.61	48	5.234	
BPRF6642	1177	1227	1279	66	42	2.61	53	6.060	
BPRF6648	1250	1297	1349	66	48	2.61	58	6.887	
BPRF6654	1354	1401	1454	66	54	2.61	63	7.713	
BPRF6660	1393	1440	1493	66	60	2.61	68	8.539	
BPRF7418	817	844	872	74	18	2.61	34	3.079	
BPRF7424	904	932	963	74	24	2.61	39	4.002	
BPRF7430	996	1024	1054	74	30	2.61	45	4.926	
BPRF7436	1088	1158	1229	74	36	2.61	50	5.850	
BPRF7442	1256	1326	1398	74	42	2.61	55	6.773	
BPRF7448	1293	1364	1437	74	48	2.61	60	7.697	
BPRF7454	1356	1427	1498	74	54	2.61	65	8.620	
BPRF7460	1448	1517	1590	74	60	2.61	70	9.544	
BPRF8218	881	921	966	82	18	2.61	36	3.403	
BPRF8224	971	1013	1057	82	24	2.61	42	4.424	
BPRF8230	1062	1104	1147	82	30	2.61	48	5.444	
BPRF8236	1166	1242	1323	82	36	2.61	54	6.465	
BPRF8242	1293	1370	1452	82	42	2.61	60	7.486	
BPRF8248	1354	1430	1511	82	48	2.61	66	8.507	
BPRF8254	1498	1575	1656	82	54	2.61	72	9.528	
BPRF8260	1529	1606	1687	82	60	2.61	78	10.549	

BPRAE • Composante électrique de panneau à canalisation

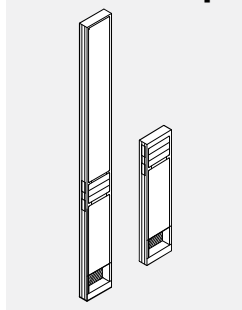

- Un panneau avec canalisation de 6 permet d'insérer les câbles d'alimentation et de communication/données le long d'unesuite de panneaux droits où il est impossible d'installer un montant standard.
- Les sections au-dessus et en dessous de la canalisation sont rembourrées de tissu.
- La zone de la canalisation intérieure inférieure permet d'installer un câble d'alimentation simple ou double et présenter une ouverture de 1,3" sur 2,9" pour les câbles de communication/données.
- Tous les panneaux de 6" doivent être utilisés conjointement avec un deuxième panneau afin de présenter la largeur standard d'un panneau. Par exemple : BPRAE6606 + BPRA6618 équivalent à BPRA6624.
- On ne doit pas utiliser les panneaux de 6" pour stabiliser une série de panneaux.

PRODUIT CODE	PRIX			TAILLE/ POUCES			POIDS		VOLUME PP
	GR 1	GR 2	OPT*	H	L	P	LB		
BPRAE3706	573	587	603	37	6	2.61	24	0.6	
BPRAE4206	573	601	633	42	6	2.61	26	0.7	
BPRAE5006	642	688	730	50	6	2.61	29	0.8	
BPRAE5406	672	715	758	54	6	2.61	31	0.9	
BPRAE5806	700	741	787	58	6	2.61	32	0.9	
BPRAE6606	748	802	862	66	6	2.61	35	1.0	
BPRAE7406	802	858	919	74	6	2.61	37	1.1	
BPRAE8206	867	935	1010	82	6	2.61	41	1.2	

BPRA • Panneau de remplissage à canalisation

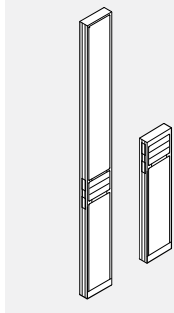

- Un panneau avec canalisation de 6" (BPRA) doit être utilisé en tant que panneau de remplissage.
- Les sections au-dessus et en dessous de la canalisation sont rembourrées de tissu.
- Tous les panneaux de 6" doivent être utilisés conjointement avec un deuxième panneau afin de présenter la largeur standard d'un panneau. Par exemple : BPRA6606 + BPRA6618 équivalent à BPRA6624.
- On ne doit pas utiliser les panneaux de 6" pour stabiliser une série de panneaux.

PRODUIT CODE	PRIX			TAILLE/ POUCES			POIDS LB	VOLUME PI ³
	GR1	GR2	OPT*	H	L	P		
BPRA3706	573	586	601	37	6	2.61	24	0.6
BPRA4206	573	601	630	42	6	2.61	26	0.7
BPRA5006	642	686	729	50	6	2.61	29	0.8
BPRA5406	672	713	757	54	6	2.61	31	0.9
BPRA5806	700	740	785	58	6	2.61	32	0.9
BPRA6606	748	802	860	66	6	2.61	35	1.0
BPRA7406	802	858	916	74	6	2.61	37	1.1
BPRA8206	867	935	1008	82	6	2.61	41	1.2

BPRP • Panneau avec canalisation traversante

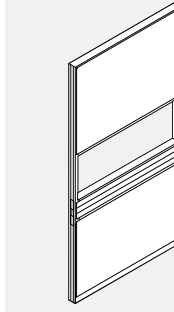

- La cavité ouverte de 10.5" permet l'accès entre les postes de travail.
- Septum central au-dessus de l'ouverture de 10,5 po recouverte de chaque côté d'un panneau minéral de 1 1/8 po punaisable.
- Septum central sous le chemin de roulement recouvert de chaque côté d'un panneau minéral de 1 1/8" punaisable.
- L'ouverture de passage présente une hauteur de 10.5" débutant au-dessus de la canalisation.
- La hauteur du panneau par rapport au haut de l'ouverture est fixe.

PRODUIT CODE	PRIX			TAILLE/ POUCES			POIDS LB	VOLUME PI ³
	GR1	GR2	OPT*	H	L	P		
BPRP6618	921	934	948	66	18	2.61	32	2.755
BPRP6624	993	1021	1051	66	24	2.61	33	3.581
BPRP6630	1064	1093	1122	66	30	2.61	38	4.407
BPRP6636	1137	1195	1252	66	36	2.61	44	5.234
BPRP6642	1209	1265	1326	66	42	2.61	49	6.060
BPRP6648	1285	1339	1398	66	48	2.61	54	6.887
BPRP6654	1355	1412	1470	66	54	2.61	59	7.713
BPRP6660	1432	1489	1548	66	60	2.61	64	8.539
BPRP7418	994	1029	1062	74	18	2.61	31	3.079
BPRP7424	1071	1126	1187	74	24	2.61	36	4.002
BPRP7430	1147	1202	1262	74	30	2.61	42	4.926
BPRP7436	1224	1290	1364	74	36	2.61	47	5.850
BPRP7442	1300	1355	1415	74	42	2.61	52	6.773
BPRP7448	1378	1470	1566	74	48	2.61	57	7.697
BPRP7454	1454	1544	1641	74	54	2.61	62	8.620
BPRP7460	1544	1599	1660	74	60	2.61	67	9.544
BPRP8218	1048	1086	1131	82	18	2.61	34	3.403
BPRP8224	1134	1187	1242	82	24	2.61	40	4.424
BPRP8230	1222	1274	1330	82	30	2.61	46	5.444
BPRP8236	1309	1405	1507	82	36	2.61	52	6.465
BPRP8242	1393	1502	1619	82	42	2.61	58	7.486
BPRP8248	1482	1591	1707	82	48	2.61	64	8.507
BPRP8254	1566	1674	1792	82	54	2.61	70	9.528
BPRP8260	1664	1774	1892	82	60	2.61	76	10.549

BPRPSD • Trousse de porte coulissante de passage

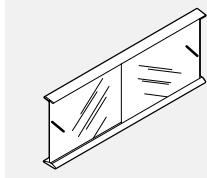

- Un panneau de passage Boulevard 1 permet de fermer l'ouverture.
- Portes en verre trempé et givré coulissantes.

PRODUIT CODE	PRIX	TAILLE/ POUCES			POIDS LB	VOLUME PI ³
		H	L	P		
BPRPSD36	374	10	36	2.61	13	1.2
BPRPSD42	420	10	42	2.61	16	1.4
BPRPSD48	469	10	48	2.61	18	1.5
BPRPSD54	513	10	54	2.61	20	1.7
BPRPSD60	561	10	60	2.61	22	2.0

BPAP • Panneau de rail d'accessoires

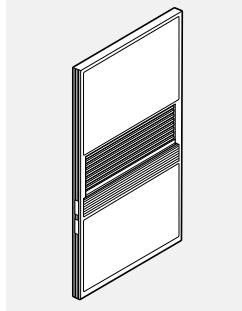

- Le rail pour accessoires de 12" recouvre l'ouverture de passage standard et permet aux utilisateurs de suspendre des accessoires.
- Cloison centrale au-dessus de l'ouverture de 12" et recouvrant chaque côté au moyen d'un panneau minéral insonorisant de 1 1/8".
- Cloison centrale en dessous de la canalisation et recouvrant chaque côté au moyen d'un panneau minéral de 1 1/8".
- Le rail d'accessoires présente une hauteur de 12" débutant au-dessus de la canalisation. La hauteur du panneau par rapport au haut de l'ouverture est fixe.
- OPT* = Laminé ou panneau blanc.

PRODUIT CODE	PRIX			TAILLE/ POUCES			POIDS		VOLUME
	GR1	GR2	OPT*	H	L	P	LB	PI³	
BPAP6618	1075	1088	1102	66	18	2.61	35	2.755	
BPAP6624	1166	1196	1224	66	24	2.61	42	3.581	
BPAP6630	1282	1309	1338	66	30	2.61	49	4.407	
BPAP6636	1400	1456	1516	66	36	2.61	57	5.234	
BPAP6642	1549	1605	1663	66	42	2.61	65	6.060	
BPAP6648	1664	1722	1779	66	48	2.61	72	6.887	
BPAP6654	1784	1838	1898	66	54	2.61	79	7.713	
BPAP6660	1896	1953	2011	66	60	2.61	86	8.539	
BPAP7418	1151	1184	1221	74	18	2.61	38	3.079	
BPAP7424	1242	1299	1356	74	24	2.61	45	4.002	
BPAP7430	1356	1414	1471	74	30	2.61	53	4.926	
BPAP7436	1484	1553	1623	74	36	2.61	60	5.850	
BPAP7442	1634	1690	1749	74	42	2.61	68	6.773	
BPAP7448	1752	1848	1949	74	48	2.61	75	7.697	
BPAP7454	1874	1929	1989	74	54	2.61	82	8.620	
BPAP7460	2000	2055	2114	74	60	2.61	89	9.544	
BPAP8218	1198	1236	1280	82	18	2.61	41	3.403	
BPAP8224	1301	1354	1412	82	24	2.61	49	4.424	
BPAP8230	1427	1481	1535	82	30	2.61	57	5.444	
BPAP8236	1561	1660	1760	82	36	2.61	65	6.465	
BPAP8242	1723	1833	1949	82	42	2.61	74	7.486	
BPAP8248	1850	1960	2079	82	48	2.61	82	8.507	
BPAP8254	1983	2093	2211	82	54	2.61	90	9.528	
BPAP8260	2111	2221	2338	82	60	2.61	98	10.549	

BPFA • Panneau acoustique en tissu

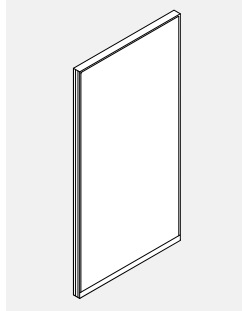

- Panneau de tissu intégral sans canalisation.
- Cote acoustique de 0.80 NRC et 26 STC.
- Cloison centrale placée d'un côté ou de l'autre avec panneau minéral de 1 1/8", non punaisable.
- OPT* = Laminé ou panneau blanc.

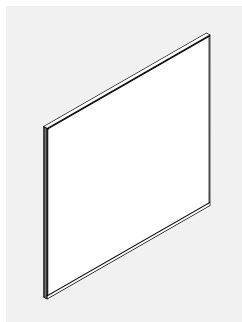

72" de largeur

PRODUIT CODE	PRIX			TAILLE/ POUCES			POIDS		VOLUME
	GR1	GR2	OPT*	H	L	P	LB	PI³	
BPFA2918	353	380	408	29	18	2.61	15	1.256	
BPFA2924	381	410	443	29	24	2.61	17	1.633	
BPFA2930	407	436	464	29	30	2.61	19	2.009	
BPFA2936	437	493	551	29	36	2.61	21	2.386	
BPFA2942	463	520	576	29	42	2.61	23	2.763	
BPFA2948	493	549	607	29	48	2.61	25	3.139	
BPFA2954	520	574	634	29	54	2.61	27	3.513	
BPFA2960	547	603	661	29	60	2.61	29	3.893	
BPFA2966	565	624	688	29	66	2.61	36	4.332	
BPFA2972	586	641	-	29	72	2.61	42	4.770	
BPFA4218	463	492	521	42	18	2.61	18	1.782	
BPFA4224	494	550	608	42	24	2.61	21	2.317	
BPFA4230	523	576	636	42	30	2.61	24	2.852	
BPFA4236	552	620	694	42	36	2.61	27	3.387	
BPFA4242	583	650	724	42	42	2.61	30	3.921	
BPFA4248	611	678	754	42	48	2.61	33	4.456	
BPFA4254	639	706	782	42	54	2.61	36	4.991	
BPFA4260	671	739	813	42	60	2.61	39	5.525	
BPFA4266	756	870	994	42	66	2.61	47	6.148	
BPFA4272	840	956	-	42	72	2.61	54	6.770	
BPFA5018	524	551	579	50	18	2.61	22	2.106	
BPFA5024	556	595	639	50	24	2.61	25	2.738	
BPFA5030	587	628	672	50	30	2.61	28	3.370	
BPFA5036	617	701	789	50	36	2.61	31	4.002	
BPFA5042	649	730	820	50	42	2.61	34	4.634	
BPFA5048	678	761	851	50	48	2.61	38	5.266	
BPFA5054	712	793	883	50	54	2.61	41	5.898	
BPFA5060	743	826	915	50	60	2.61	43	6.530	
BPFA5066	818	934	1057	50	66	2.61	53	7.300	
BPFA5072	893	1008	-	50	72	2.61	62	8.000	
BPFA5418	553	583	611	54	18	2.61	23	2.250	
BPFA5424	586	626	671	54	24	2.61	26	2.960	
BPFA5430	617	660	702	54	30	2.61	30	3.689	
BPFA5436	650	732	821	54	36	2.61	34	4.318	
BPFA5442	681	763	854	54	42	2.61	38	4.934	
BPFA5448	715	796	886	54	48	2.61	41	5.666	
BPFA5454	748	828	919	54	54	2.61	43	6.398	
BPFA5460	782	865	954	54	60	2.61	46	7.035	

BPFA • Panneau acoustique en tissu...Suite

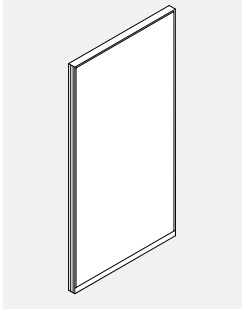

- **Panneau de tissu intégral sans canalisation.**
- Cote acoustique de 0,80 NRC et 26 STC.
- Cloison centrale en dessous de la canalisation et recouvrant chaque côté au moyen d'un panneau minéral de 1 1/8" non punaisable.
- OPT* = Laminé ou panneau blanc.

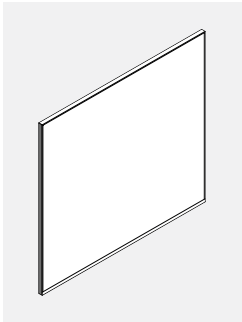

72" de largeur

PRODUIT CODE	PRIX			TAILLE/ POUCES			POIDS LB	VOLUME PI³
	GR 1	GR 2	OPT*	H	L	P		
BPFA5818	584	624	668	58	18	2.61	24	2.431
BPFA5824	616	672	730	58	24	2.61	27	3.160
BPFA5830	649	703	762	58	30	2.61	31	3.889
BPFA5836	679	778	881	58	36	2.61	35	4.618
BPFA5842	715	811	914	58	42	2.61	39	5.347
BPFA5848	750	844	947	58	48	2.61	42	6.076
BPFA5854	782	879	982	58	54	2.61	46	6.806
BPFA5860	818	915	1019	58	60	2.61	50	7.535
BPFA6618	637	677	723	66	18	2.61	26	2.755
BPFA6624	673	729	788	66	24	2.61	29	3.581
BPFA6630	710	765	825	66	30	2.61	34	4.407
BPFA6636	748	857	972	66	36	2.61	39	5.234
BPFA6642	785	894	1011	66	42	2.61	43	6.060
BPFA6648	821	931	1049	66	48	2.61	47	6.887
BPFA6654	859	969	1086	66	54	2.61	51	7.713
BPFA6660	894	1004	1121	66	60	2.61	55	8.539
BPFA7418	699	739	783	74	18	2.61	28	3.079
BPFA7424	736	805	879	74	24	2.61	32	4.002
BPFA7430	774	843	916	74	30	2.61	37	4.926
BPFA7436	813	935	1069	74	36	2.61	42	5.850
BPFA7442	853	974	1109	74	42	2.61	47	6.773
BPFA7448	891	1015	1147	74	48	2.61	51	7.697
BPFA7454	930	1054	1187	74	54	2.61	55	8.620
BPFA7460	970	1093	1227	74	60	2.61	60	9.544
BPFA8218	755	809	868	82	18	2.61	30	3.403
BPFA8224	795	865	936	82	24	2.61	35	4.424
BPFA8230	838	906	978	82	30	2.61	40	5.444
BPFA8236	881	1019	1164	82	36	2.61	45	6.465
BPFA8242	921	1058	1203	82	42	2.61	50	7.486
BPFA8248	965	1101	1249	82	48	2.61	55	8.507
BPFA8254	1007	1144	1290	82	54	2.61	60	9.528
BPFA8260	1052	1189	1335	82	60	2.61	65	10.549

BPFG • Panneau vitré

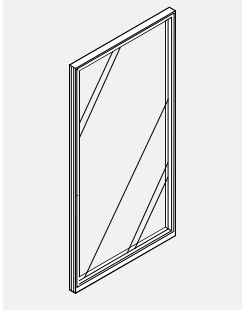

- **Le vitrage pleine hauteur assure la visibilité.**
- Vitrage remplaçable sur place.
- Pour un verre trempé, ajouter les lettres « TG » à la fin du produit et 20 % au prix de liste, peu importe le type de finition.
- Remarque or Nota: Les finitions SDT et BZD ne sont pas disponibles pour les pièces plastiques incurvées (exemples plaque de protection, couvercle de canalisation, etc.)

PRODUIT CODE	PRIX	TAILLE/ POUCES			POIDS LB	VOLUME PI³
		H	L	P		
BPFG5824	809	58	24	2.61	21	3.160
BPFG5830	891	58	30	2.61	24	3.889
BPFG5836	971	58	36	2.61	27	4.618
BPFG5842	1054	58	42	2.61	30	5.347
BPFG5848	1133	58	48	2.61	33	6.076
BPFG6624	975	66	24	2.61	25	3.581
BPFG6630	1058	66	30	2.61	28	4.407
BPFG6636	1143	66	36	2.61	31	5.234
BPFG6642	1227	66	42	2.61	34	6.060
BPFG6648	1313	66	48	2.61	37	6.887
BPFG7424	1022	74	24	2.61	28	4.002
BPFG7430	1110	74	30	2.61	31	4.926
BPFG7436	1199	74	36	2.61	34	5.850
BPFG7442	1288	74	42	2.61	37	6.773
BPFG7448	1375	74	48	2.61	40	7.697
BPFG8224	1115	82	24	2.61	31	4.424
BPFG8230	1218	82	30	2.61	34	5.444
BPFG8236	1313	82	36	2.61	37	6.465
BPFG8242	1412	82	42	2.61	40	7.486
BPFG8248	1509	82	48	2.61	43	8.507

BPOF • Panneau de recouvrement en tissu

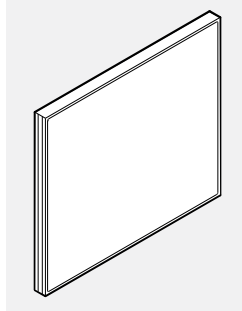

- **Se fixe au haut du panneau afin de créer un mur reliant le plancher au plafond.**
- Cloison centrale superposée de chaque côté avec un panneau minéral de 1 1/8".
- Aucune fente.
- La bande de PVC installée en usine se fixe et s'aligne au-dessus du panneau sur le dessus du panneau de base.
- La bande de PVC s'étend sur toute la largeur, éliminant ainsi tout suintement éger.
- Pour des hauteurs et des largeurs personnalisées, veuillez commander la taille suivante et payer le prix correspondant. Exemple : 26" de hauteur, et 35" de largeur, commander la pièce BPOF2635 au coût de 459 \$, grade 1.
- Les pièces de hauteur personnalisée mesurant plus de 42" doivent faire l'objet d'une soumission séparée.
- Les panneaux de recouvrement peuvent être empilés sur n'importe quel panneau. Exemple : BPOF2418 empilé sur le panneau BPRA4218 afin de produire une hauteur totale de 66".
- Veuillez communiquer avec le service à la clientèle avant d'empiler des panneaux B1 d'une hauteur de 29" ou 37".
- La hauteur exacte doit être indiquée au moment de commander, alors qu'on doit prévoir au moins 1" d'espace libre entre le panneau supérieur et le plafond pour tenir compte des variations de hauteur duplafond et du plancher. Les panneaux doivent être munis à chaque extrémité de montants pleine hauteur, d'adaptateurs muraux, de panneaux plus élevés et/ou de moulures verticales.
- Hauteur minimale de 6".
- OPT* = Laminé ou panneau blanc.

PRODUIT CODE	PRIX			TAILLE/ POUCES			POIDS LB	VOLUME PI³
	GR1	GR2	OPT*	H	L	P		
BPOF0818	177	193	206	8	18	2.61	6	0.351
BPOF0824	206	233	263	8	24	2.61	6	0.468
BPOF0830	245	273	303	8	30	2.61	8	0.730
BPOF0836	284	311	341	8	36	2.61	10	0.912
BPOF0842	314	341	371	8	42	2.61	10	0.912
BPOF0848	353	380	408	8	48	2.61	12	1.094
BPOF0854	394	421	450	8	54	2.61	12	1.094
BPOF0860	421	449	477	8	60	2.61	14	1.277
BPOF0866	459	518	578	8	66	2.61	17	1.549
BPOF0872	494	551	613	08	72	2.61	20	1.820
BPOF1618	234	251	263	16	18	2.61	8	0.730
BPOF1624	266	294	322	16	24	2.61	8	0.730
BPOF1630	304	332	361	16	30	2.61	10	0.912
BPOF1636	343	372	400	16	36	2.61	12	1.094
BPOF1642	374	403	433	16	42	2.61	12	1.094
BPOF1648	413	441	470	16	48	2.61	14	1.277
BPOF1654	451	480	508	16	54	2.61	14	1.277
BPOF1660	481	508	537	16	60	2.61	15	1.368
BPOF1666	506	563	626	16	66	2.61	20	1.774
BPOF1672	557	613	675	16	72	2.61	24	2.180
BPOF2418	323	337	353	24	18	2.61	12	1.094
BPOF2424	350	377	406	24	24	2.61	14	1.422
BPOF2430	378	406	436	24	30	2.61	17	1.750
BPOF2436	405	444	490	24	36	2.61	18	2.078
BPOF2442	433	472	519	24	42	2.61	21	2.406
BPOF2448	461	501	546	24	48	2.61	22	2.734
BPOF2454	486	513	545	24	54	2.61	24	3.063
BPOF2460	513	556	597	24	60	2.61	27	3.391
BPOF2466	552	609	672	24	66	2.61	32	3.766
BPOF2472	589	646	706	24	72	2.61	36	4.140
BPOF3718	367	396	425	37	18	2.61	17	1.580
BPOF3724	398	426	457	37	24	2.61	19	2.054
BPOF3730	428	469	512	37	30	2.61	22	2.528
BPOF3736	459	527	601	37	36	2.61	24	3.006
BPOF3742	486	556	628	37	42	2.61	28	3.476
BPOF3748	519	586	660	37	48	2.61	30	3.950
BPOF3754	547	615	690	37	54	2.61	32	4.424
BPOF3760	575	642	718	37	60	2.61	34	4.898
BPOF3766	642	760	883	37	66	2.61	41	5.449
BPOF3772	712	827	-	37	72	2.61	48	6.000
BPOF4218	463	492	521	42	18	2.61	18	1.780
BPOF4224	494	550	608	42	24	2.61	21	2.310
BPOF4230	523	576	636	42	30	2.61	24	2.850
BPOF4236	552	620	694	42	36	2.61	27	3.390
BPOF4242	583	650	724	42	42	2.61	30	3.920
BPOF4248	612	679	755	42	48	2.61	33	4.460
BPOF4254	639	706	782	42	54	2.61	36	4.990
BPOF4260	671	739	813	42	60	2.61	39	5.250
BPOF4266	751	866	988	42	66	2.61	47	6.015
BPOF4272	828	944	-	42	72	2.61	54	6.780

BPOG • Panneau de recouvrement vitré

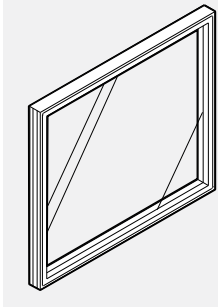

- **Se fixe au haut du panneau afin de créer un mur reliant le plancher au plafond.**
- Aucune fente.
- La bande de PVC installée en usine se fixe et s'aligne au dessus du panneau sur le dessus du panneau de base.
- La bande de PVC s'étend sur toute la largeur, éliminant ainsi tout suintement léger.
- Pour des hauteurs et des largeurs personnalisées, veuillez commander la taille suivante et payer le prix correspondant. Exemple : 26" de hauteur, 35" de largeur, commander la pièce BPOG2635 en acrylique au coût de 620 \$.
- Les pièces de hauteur personnalisée mesurant plus de 42" doivent faire l'objet d'une soumission séparée.
- Les panneaux de recouvrement peuvent être empilés sur n'importe quel panneau. Exemple : BPOG2418 empilé sur le panneau BPRA4218 afin de produire une hauteur totale de 66".
- Veuillez communiquer avec le service à la clientèle avant d'empiler des panneaux B1 d'une hauteur de 29" ou 37".
- La hauteur exacte doit être indiquée au moment de commander, alors qu'on doit prévoir au moins 1" d'espace libre entre le panneau supérieur et le plafond pour tenir compte des variations des hauteurs de hauteur du plafond et du plancher. Les panneaux doivent être munis à chaque extrémité de montants pleine hauteur, d'adaptateurs muraux, de panneaux plus élevés et/ou de moulures verticales.
- Hauteur minimale de 6".
- Pour le verre trempé, inscrire les lettres « TG » à la fin du code de produit et ajouter 20 % au prix de liste.

PRODUIT CODE	PRIX	TAILLE/ POUCES			POIDS LB	VOLUME PF
		H	L	P		
BPOG0818	118	8	18	2.61	6	0.351
BPOG0824	147	8	24	2.61	6	0.468
BPOG0830	177	8	30	2.61	8	0.730
BPOG0836	205	8	36	2.61	10	0.912
BPOG0842	234	8	42	2.61	10	0.912
BPOG0848	267	8	48	2.61	12	1.094
BPOG0854	296	8	54	2.61	12	1.094
BPOG0860	326	8	60	2.61	14	1.277
BPOG0866	344	8	66	2.61	17	1.549
BPOG0872	364	8	72	2.61	20	1.820
BPOG1618	188	16	18	2.61	8	0.730
BPOG1624	227	16	24	2.61	8	0.730
BPOG1630	267	16	30	2.61	10	0.912
BPOG1636	314	16	36	2.61	12	1.094
BPOG1642	343	16	42	2.61	12	1.094
BPOG1648	383	16	48	2.61	14	1.277
BPOG1654	421	16	54	2.61	14	1.277
BPOG1660	462	16	60	2.61	15	1.368
BPOG1666	481	16	66	2.61	20	1.774
BPOG1672	501	16	72	2.61	24	2.180
BPOG2418	334	24	18	2.61	12	1.094
BPOG2424	378	24	24	2.61	14	1.422
BPOG2430	419	24	30	2.61	17	1.750
BPOG2436	461	24	36	2.61	18	2.078
BPOG2442	501	24	42	2.61	21	2.406
BPOG2448	545	24	48	2.61	22	2.734
BPOG2454	584	24	54	2.61	24	3.063
BPOG2460	622	24	60	2.61	27	3.391
BPOG2466	679	24	66	2.61	32	3.766
BPOG2472	739	24	72	2.61	36	4.140
BPOG3718	480	37	18	2.61	17	1.580
BPOG3724	527	37	24	2.61	19	2.054
BPOG3730	576	37	30	2.61	22	2.528
BPOG3736	620	37	36	2.61	24	3.006
BPOG3742	671	37	42	2.61	28	3.476
BPOG3748	715	37	48	2.61	30	3.950
BPOG3754	763	37	54	2.61	32	4.424
BPOG3760	809	37	60	2.61	34	4.898
BPOG3766	847	37	66	2.61	41	5.449
BPOG3772	886	37	72	2.61	48	6.000
BPOG4218	508	42	18	2.61	18	1.780
BPOG4224	560	42	24	2.61	21	2.310
BPOG4230	612	42	30	2.61	24	2.850
BPOG4236	658	42	36	2.61	27	3.390
BPOG4242	715	42	42	2.61	30	3.920
BPOG4248	763	42	48	2.61	33	4.460
BPOG4254	809	42	54	2.61	36	4.990
BPOG4260	860	42	60	2.61	39	5.250
BPOG4266	904	42	66	2.61	47	6.015
BPOG4272	948	42	72	2.61	54	6.780

BAPAS • Panneau de vitre avec galets ronds pour Boulevard 1

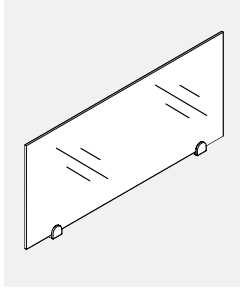

- **Le panneau supérieur en verre crée une division.**
- Le panneau supérieur en verre sans cadre repose sur le dessus du panneau Boulevard 1 au moyen des brides retenues sur la partie supérieure du panneau.
- Le verre trempé présente une hauteur de 16".
- Des formats personnalisés sont disponibles. Demandez à votre représentant du service à la clientèle.
- Pour les applications où le panneau supérieur est pris entre deux panneaux plus hauts, veuillez demander un spécial car le verre ne s'adapte pas à cause des garnitures.

PRODUIT CODE	PRIX		TAILLE/ POUCES			POIDS LB	VOLUME PI³
	CLR	FRST	H	L	P		
BAPAS0824	198	228	8	24	1.3	4	0.22
BAPAS0830	222	254	8	30	1.3	5	0.30
BAPAS0836	234	275	8	36	1.3	6	0.37
BAPAS0842	254	297	8	42	1.3	7	0.43
BAPAS0848	273	314	8	48	1.3	8	0.48
BAPAS1624	212	241	16	24	1.3	8	0.44
BAPAS1630	234	268	16	30	1.3	10	0.59
BAPAS1636	252	290	16	36	1.3	12	0.73
BAPAS1642	268	311	16	42	1.3	14	0.85
BAPAS1648	273	329	16	48	1.3	16	0.96

BAPASS • Panneau de vitre avec galets carrés pour Boulevard 1

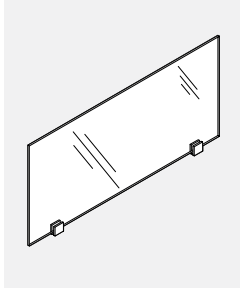

- **Le panneau supérieur en verre crée une division.**
- Le panneau supérieur en verre sans cadre repose sur le dessus du panneau Boulevard 1 au moyen des brides retenues sur la partie supérieure du panneau.
- Le verre trempé présente une hauteur de 16".
- Des formats personnalisés sont disponibles. Demandez à votre représentant du service à la clientèle.
- Pour les applications où le panneau supérieur est pris entre deux panneaux plus hauts, veuillez demander un spécial car le verre ne s'adapte pas à cause des garnitures.

PRODUIT CODE	PRIX		TAILLE/ POUCES			POIDS LB	VOLUME PI³
	CLR	FRST	H	L	P		
BAPASS0824	212	241	8	24	1.3	4	0.22
BAPASS0830	234	268	8	30	1.3	5	0.30
BAPASS0836	254	290	8	36	1.3	6	0.37
BAPASS0842	268	311	8	42	1.3	7	0.43
BAPASS0848	289	329	8	48	1.3	8	0.48
BAPASS1624	228	256	16	24	1.3	8	0.44
BAPASS1630	252	283	16	30	1.3	10	0.59
BAPASS1636	266	304	16	36	1.3	12	0.73
BAPASS1642	283	328	16	42	1.3	14	0.85
BAPASS1648	290	342	16	48	1.3	16	0.96

BAPAST • Écran Surélevé En Feutre Avec Fixations Circulaire Pour La Gamme Boulevard 1

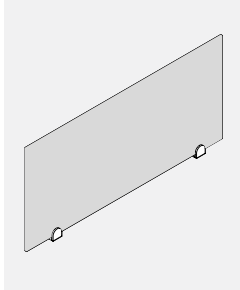

- **L'écran surélevé en feutre crée une séparation.**
- L'écran surélevé sans cadre s'installe au haut d'une cloison Boulevard 1 à l'aide de fixations circulaires assujetties à la face supérieure de la cloison.
- L'écran en feutre mesure 8 po H ou 16 po H
- Le feutre de 9 mm est punaisable et offert dans un choix de 18 teintes. À préciser.
- Pour les applications où le panneau supérieur est pris entre deux panneaux plus hauts, veuillez demander un spécial car le verre ne s'adapte pas à cause des garnitures.

PRODUIT CODE	PRIX	TAILLE/ POUCES			POIDS LB	VOLUME PI³
		H	L	P		
BAPAST0824	100	8	22.7	1.13	1.0	0.11
BAPAST0830	107	8	28.7	1.13	1.1	0.14
BAPAST0836	114	8	34.7	1.13	1.2	0.17
BAPAST0842	125	8	40.7	1.13	1.3	0.20
BAPAST0848	135	8	46.7	1.13	1.4	0.23
BAPAST1624	128	16	22.7	1.13	1.4	0.23
BAPAST1630	144	16	28.7	1.13	1.5	0.29
BAPAST1636	165	16	34.7	1.13	1.7	0.35
BAPAST1642	178	16	40.7	1.13	1.9	0.42
BAPAST1648	191	16	46.7	1.13	2.0	0.48

BAPASST • Écran Surélevé En Feutre Avec Fixations Carrées Pour La Gamme Boulevard 1

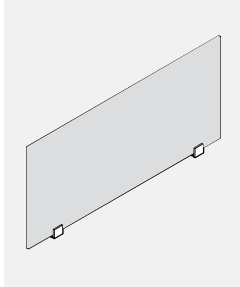

- **L'écran surélevé en feutre crée une séparation.**
- L'écran surélevé en feutre crée une séparation L'écran surélevé sans cadre s'installe au haut d'une cloison Boulevard 1 à l'aide de fixations carrées assujetties à la face supérieure de la cloison.
- L'écran en feutre mesure 8 po H ou 16 po H
- Le feutre de 9 mm est punaisable et offert dans un choix de 18 teintes. À préciser.
- Pour les applications où le panneau supérieur est pris entre deux panneaux plus hauts, veuillez demander un spécial car le verre ne s'adapte pas à cause des garnitures.

PRODUIT CODE	PRIX	TAILLE/ POUCES			POIDS LB	VOLUME PI³
		H	L	P		
BAPASST0824	100	8	22.7	1.13	1.0	0.11
BAPASST0830	107	8	28.7	1.13	1.1	0.14
BAPASST0836	114	8	34.7	1.13	1.2	0.17
BAPASST0842	125	8	40.7	1.13	1.3	0.20
BAPASST0848	135	8	46.7	1.13	1.4	0.23
BAPASST1624	128	16	22.7	1.13	1.4	0.23
BAPASST1630	144	16	28.7	1.13	1.5	0.29
BAPASST1636	165	16	34.7	1.13	1.7	0.35
BAPASST1642	178	16	40.7	1.13	1.9	0.42
BAPASST1648	191	16	46.7	1.13	2.0	0.48

BPDS • Panneau de porte pleine

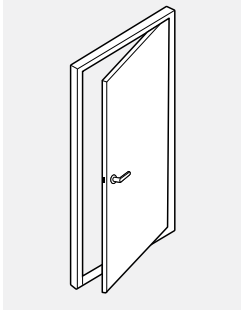

- **Cadre d'aluminium avec porte et fenêtre laminées à haute pression.**
- Porte avec centre creux d'une épaisseur de 1 3/8".
- Dimensions réelles de la porte :
80" x 32 1/2" dans un cadre de 82" x 36"
80" x 38 1/2" dans un cadre de 82" x 42"
- Le panneau de porte d'une largeur de 42" permet l'accès aux fauteuils roulants.
- Ce panneau ne peut être suspendu.
- Cadre sans fente.
- Ouverture sur 180 degrés.
- Préciser si on doit installer un bouton de porte (DL01) ou un levier de porte (DL02).
- Verrou standard.
- Il est possible de modifier la manualité sur place.
- Veuillez préciser si la porte est fixée à droite (R) ou à gauche (L).

PRODUIT CODE	PRIX HP	TAILLE/ POUCES			POIDS LB	VOLUME PF ³
		H	L	P		
BPDS8236R	2263	82	36	2.61	61	6.465
BPDS8242R	2465	82	42	2.61	68	7.486
BPDS8236L	2263	82	36	2.61	61	6.465
BPDS8242L	2465	82	42	2.61	68	7.486

Sens de suspension de la porte

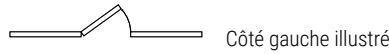

Poignées de porte en option

- Bouton de porte - DL01
- Verrou standard.



Levier de porte - DL02 (par défaut)

Verrou standard.

Le levier est conforme à tous les codes pour norme accessibilité.



BPDH • Panneau de porte à demi vitrée

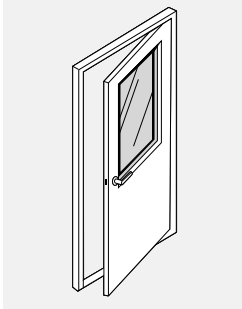

- **Cadre d'aluminium avec porte et fenêtre laminées à haute pression.**
- Porte avec centre creux d'une épaisseur de 1 3/8".
- Dimensions réelles de la porte :
80" x 32 1/2" dans un cadre de 82" x 36"
80" x 38 1/2" dans un cadre de 82" x 42"
- Le panneau de porte d'une largeur de 42" permet l'accès aux fauteuils roulants.
- Ce panneau ne peut être suspendu.
- Ouverture sur 180 degrés.
- Préciser si on doit installer un bouton de porte (DL01) ou un levier de porte (DL02).
- Verrou standard.
- Il est possible de modifier la manualité sur place.
- Veuillez préciser si la porte est fixée à droite (R) ou à gauche (L).
- Pour le verre trempé, inscrire les lettres « TG » à la fin du code de produit et ajouter un supplément de 145 \$ pour les portes d'une largeur de 36" et de 174 \$ pour les portes d'une largeur de 42".

PRODUIT CODE	PRIX HP	TAILLE/ POUCES			POIDS LB	VOLUME PF ³
		H	L	P		
BPDH8236R	2807	82	36	2.61	53	6.465
BPDH8242R	3068	82	42	2.61	59	7.486
BPDH8236L	2807	82	36	2.61	53	6.465
BPDH8242L	3068	82	42	2.61	59	7.486

Sens de suspension de la porte

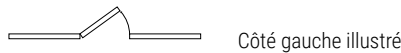

Poignées de porte en option

- Bouton de porte - DL01
- Verrou standard.



Levier de porte - DL02 (par défaut)

Verrou standard.

• Le levier est conforme à tous les codes en norme accessibilité



BPDG • Panneau de porte vitrée pleine

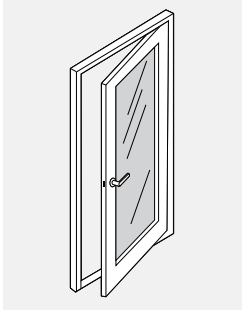

- **Cadre d'aluminium avec porte et fenêtre laminées à haute pression.**
- Porte avec centre creux d'une épaisseur de 1 3/8".
- Dimensions réelles de la porte :
80" x 32 1/2" dans un cadre de 82" x 36"
80" x 38 1/2" dans un cadre de 82" x 42"
- Le panneau de porte d'une largeur de 42" permet l'accès aux fauteuils roulants.
- Ce panneau ne peut être suspendu.
- Ouverture sur 180 degrés.
- Préciser si on doit installer un bouton de porte (DL01) ou un levier de porte (DL02).
- Verrou standard.
- Il est possible de modifier la manualité sur place.
- Veuillez préciser si la porte est fixée à droite (R) ou à gauche (L).
- Pour le verre trempé, inscrire les lettres « TG » à la fin du code de produit et ajouter un supplément de 293 \$ pour les portes d'une largeur de 36" et de 365 \$ pour les portes d'une largeur de 42".
- Le cadre laminé présente une épaisseur de 5" sur les côtés et de 4" au niveau des parties supérieure et inférieure.

PRODUIT CODE	PRIX HP	TAILLE/ POUCES			POIDS LB	VOLUME PF ³
		H	L	P		
BPDG8236R	3227	82	36	2.61	53	6.465
BPDG8242R	3531	82	42	2.61	59	7.486
BPDG8236L	3227	82	36	2.61	53	6.465
BPDG8242L	3531	82	42	2.61	59	7.486

Sens de suspension de la porte

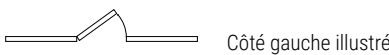
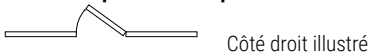

Poignées de porte en option

- Bouton de porte - DL01
- Verrou standard.



Levier de porte - DL02 (par défaut)

Verrou standard.

Le levier est conforme à tous les codes en norme accessibilité



BPDSL • Cloisonnette

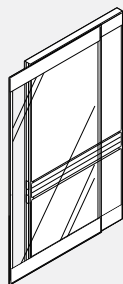

- Assure la confidentialité du territoire dans un environnement à aires ouvertes.
- Cloison coulissante légère montée sur panneau.
- Comprend un polycarbonate texturé translucide.
- Doit s'installer sur un panneau droit de la même taille.
- La face de l'écran d'intimité se trouve à 3" de la face du panneau auquel il est fixé.
- Les modules de dissimulation des câbles, les garnitures de bois et les panneaux sans charge peuvent être installés sur le dessus d'un panneau auquel l'écran est retenu, mais non à l'écran en tant que tel.
- L'écran peut nuire aux portes d'accès qui s'ouvrent vers l'extérieur d'un panneau adjacent lorsqu'il est ouvert.
- Préciser le sens de glissement de la porte (gauche ou droit) une fois installée.
- Les capuchons placés sur l'extrémité du cadre présenteront par défaut la couleur du cadre du panneau.
- Toutes la quincaillerie est comprise.
- Peuvent s'installer sur les panneaux de Boulevard 1 ou Boulevard System 3 de la même largeur que l'écran d'intimité.
- Remarque : Préciser le sens de glissement de la porte (gauche ou droit) une fois installée de la manière décrite dans les exemples ci-dessus.

PRODUIT CODE	PRIX	TAILLE/ POUCES			POIDS		VOLUME PI³
		H	L	P	LB		
BPDSL6636R	1923	66	36	2.61	35	5.98	
BPDSL6642R	2070	66	42	2.61	42	6.93	
BPDSL8136R	2308	81	36	2.61	43	7.30	
BPDSL8142R	2477	81	42	2.61	50	8.45	
BPDSL6636L	1923	66	36	2.61	35	5.98	
BPDSL6642L	2070	66	42	2.61	42	6.93	
BPDSL8136L	2308	81	36	2.61	43	7.30	
BPDSL8142L	2477	81	42	2.61	50	8.45	

Suspension à gauche

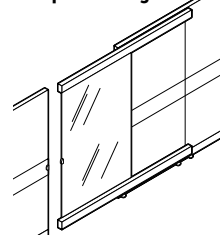

Suspension à droite

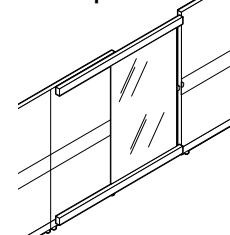

BPDSLLOCK • Verrou de cloisonnette

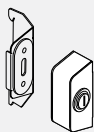

Coté gauche illustré

- La ferrure du verrou s'installe sur l'écran d'intimité au moyen de vis.
- Comprend la ferrure de la gâche qui se fixe aux fentes à l'intérieur du raccord.
- Verrou compris.
- Disponible en tungstène seulement.
- Doit s'installer sur place, et requiert un perçage dans le cadre d'aluminium de l'écran d'intimité.

PRODUIT CODE	PRIX	TAILLE/ POUCES			POIDS		VOLUME PI³
		H	L	P	LB		
BPDSLLOCKR	233	2.65	1.2	0.9	1	0.2	
BPDSLLOCKL	233	2.65	1.2	0.9	1	0.2	

BPXCF • Élément de remplissage pour plafond

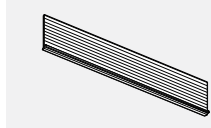

- PVC durable conçu pour sceller un jeu entre le plafond et le panneau de recouvrement.
- Offert en longueurs de 124" qu'on doit enfoncer dans le profil d'aile horizontale du panneau de recouvrement.
- Peut s'appliquer au moment de l'installation ou plus tard en rattrapage.
- S'utilise uniquement avec les panneaux Boulevard 1.

PRODUIT CODE	PRIX	TAILLE/ H	POUCES L	P	POIDS LB	VOLUME PI³
BPXCF124	63	3.25	124	0.125	1	1.2

BHP • Montant à 90 degrés

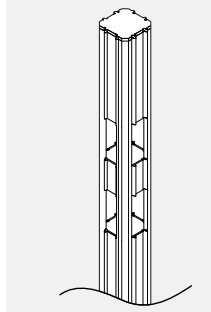

- Permet de raccorder plusieurs séries de panneaux comme les panneaux à 90 degrés, tridirectionnels et quadridirectionnels.
- Comprend 2 raccords de panneau de type « bande de captage », 4 bandes d'extrémité, 4 paires de capuchons d'extrémité de canalisation et 1 capuchon de montant.
- Les montants sont conçus pour recevoir les câbles suivants :
 - 75 câbles d'un diamètre de 5,6 mm (0,220")
 - 60 câbles d'un diamètre de 5,6 mm (0,220") avec 1 fil d'alimentation
 - 45 câbles d'un diamètre de 5,6 mm (0,220") avec 2 fils d'alimentation

PRODUIT CODE	PRIX	TAILLE/ H	POUCES L	P	POIDS LB	VOLUME PI³
BHP029	79	29	2.61	2.61	4	0.154
BHP037	128	37	2.61	2.61	5	0.195
BHP042	141	42	2.61	2.61	5	0.221
BHP050	157	50	2.61	2.61	6	0.263
BHP054	165	54	2.61	2.61	6	0.284
BHP058	173	58	2.61	2.61	7	0.305
BHP066	189	66	2.61	2.61	8	0.346
BHP074	205	74	2.61	2.61	9	0.388
BHP082	221	82	2.61	2.61	9	0.430
BHP106	264	106	2.61	2.61	12	0.560
BHP119	283	119	2.61	2.61	13	0.622

BHP45 • Montant à 45 degrés

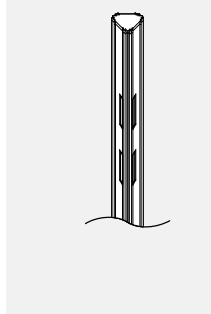

- Permet de raccorder deux panneaux dans un angle de 45 degrés.
- Comprend 2 raccords de panneau de type « bande de captage », 4 bandes d'extrémité, 2 paires de capuchons d'extrémité de canalisation et 1 capuchon de montant.
- Les montants de 45 degrés n'acceptent pas les moulures d'extrémité en PVC ou en bois.
- Impossible d'installer un câble d'alimentation ou une rallonge de montant.
- Les montants sont conçus pour accepter 30 câbles de 5,6 mm (0,220") de diamètre.

PRODUIT CODE	PRIX	TAILLE/ H	POUCES L	P	POIDS LB	VOLUME PI³
BHP4529	79	29	2.61	2.61	4	0.154
BHP4537	128	37	2.61	2.61	5	0.195
BHP4542	141	42	2.61	2.61	5	0.221
BHP4550	157	50	2.61	2.61	6	0.263
BHP4554	165	54	2.61	2.61	6	0.284
BHP4558	173	58	2.61	2.61	7	0.305
BHP4566	189	66	2.61	2.61	8	0.346
BHP4574	205	74	2.61	2.61	9	0.388
BHP4582	221	82	2.61	2.61	9	0.430
BHP45106	264	106	2.61	2.61	12	0.560
BHP45119	283	119	2.61	2.61	13	0.622

BHP60 • Montant à 60 degrés

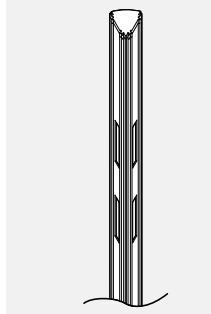

- Permet de relier plusieurs séries de panneaux, tels des panneaux de 120 degrés et tridirectionnels.
- Comprend 2 raccords de panneau de type « bande de captage », 4 bandes d'extrémité, 3 paires de capuchons d'extrémité de canalisation et 1 capuchon de montant.
- Impossible d'installer un câble d'alimentation ou une rallonge de montant.

PRODUIT CODE	PRIX	TAILLE/ H	POUCES L	P	POIDS LB	VOLUME PI³
BHP6029	79	29	2.61	2.61	4	0.154
BHP6037	128	37	2.61	2.61	5	0.195
BHP6042	141	42	2.61	2.61	5	0.221
BHP6050	157	50	2.61	2.61	6	0.263
BHP6054	165	54	2.61	2.61	6	0.284
BHP6058	173	58	2.61	2.61	7	0.305
BHP6066	189	66	2.61	2.61	8	0.346
BHP6074	205	74	2.61	2.61	9	0.388
BHP6082	221	82	2.61	2.61	9	0.430
BHP60106	264	106	2.61	2.61	12	0.560
BHP60119	283	119	2.61	2.61	13	0.622

BHWA • Adaptateur mural

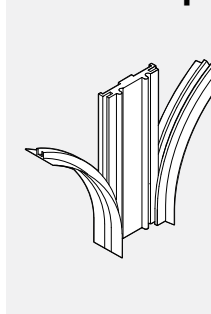

- Marque le début d'une série de panneaux partant d'un mur existant.
- Comprend 2 raccords de panneau de type « bande de captage » et 1 paire de 2 capuchons d'extrémité de canalisation.
- Quincaillerie non comprise. La quincaillerie de montage choisie doit correspondre au matériau des murs ou des montants.
- L'adaptateur mural prolonge de 5/16" la longueur des panneaux.

PRODUIT CODE	PRIX	TAILLE/ H	POUCES L	P	POIDS LB	VOLUME PI³
BHWA029	55	29	2.61	0.375	4	0.01
BHWA037	58	37	2.61	0.375	5	0.013
BHWA042	62	42	2.61	0.375	5	0.015
BHWA050	66	50	2.61	0.375	6	0.018
BHWA054	70	54	2.61	0.375	6	0.020
BHWA058	72	58	2.61	0.375	7	0.021
BHWA066	78	66	2.61	0.375	8	0.024
BHWA074	87	74	2.61	0.375	9	0.027
BHWA082	90	82	2.61	0.375	9	0.030
BHWA106	116	106	2.61	0.375	12	0.039
BHWA119	133	119	2.61	0.375	13	0.043

BHWASL • Manchon de raccordement

- Le manchon de raccordement mural est fixé à l'édifice afin de procurer un support flexible pour une série de panneaux.
- Contrairement au raccord mural BHWA, qui relie les panneaux solidement à un mur, les panneaux Boulevard B1 et B3 demeurent à l'intérieur du profilé en U vertical, permettant ainsi une flexibilité d'ajustement atteignant 3,5".
- Pour les panneaux présentant une hauteur de plus de 66", commander deux manchons de raccordement mural et demander qu'on les coupe sur place sous le plafond ou pratiquer un orifice rectangulaire dans le carreau du plafond. Les fentes rectangulaires dans les profilés correspondent aux panneaux B1 et B3 d'une hauteur de 66", 58", 50" et 42".
- Acier enduit de poudre; préciser la finition du métal.
- Remarque : Le manchon de raccord mural présente des fentes verticales de raccordement flexible par incréments de 1", de sorte qu'on ne peut l'utiliser pour soutenir les modules supérieurs et les surfaces de travail, qui doivent reposer sur des panneaux perpendiculaires, des pattes en C ou des pignons.
- Remarque : Aucune attache n'est fournie avec le manchon de raccordement mural. Choisir les attaches appropriées en fonction du type de mur structural.
- Ne peut pas être utilisé pour supporter une porte ou un panneau et ne peut pas être utilisé avec des panneaux en stratifié, à circulation d'air ou à peau métallique.

PRODUIT CODE	PRIX	TAILLE/ POUCES			POIDS LB	VOLUME PI ³
		H	L	P		
BHWASL42	145	34.7	4	2	2.5	0.161
BHWASL50	157	42.7	4	2	3.6	0.198
BHWASL54	165	46.7	4	2	4.2	0.220
BHWASL58	169	50.7	4	2	5.1	0.244
BHWASL66	182	58.7	4	2	6.0	0.272

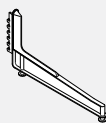
BHHF • Patte à profil haut

- Procure un soutien additionnel au panneau sous charge.
- Patins ajustables compris.
- Fabriquée en fonte d'aluminium et d'acier laminé à froid.
- Ne peut s'utiliser avec les panneaux System 3.

PRODUIT CODE	PRIX	TAILLE/POUCES			POIDS LB	VOLUME PI ³
		H	L	P		
BHHF01	222	9	1	18.375	4	0.130

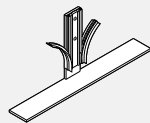
BHLF • Patte à profil bas

- Stabilise une série de panneaux.
- Se fixe au moyen des raccords fournis à une extrémité d'un panneau.
- Fabriquée d'acier laminé à froid.
- Ne peut s'utiliser avec les panneaux System 3.

PRODUIT CODE	PRIX	TAILLE/ POUCES			POIDS LB	VOLUME PI ³
		H	L	P		
BHLF01	52	6	9	2.5	7	0.230

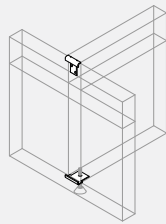
BHPA • Adaptateur de panneau à panneau

- Permet le raccordement au centre du panneau et à partir du module.
- Profil mince.
- Fabriqué d'acier formé.
- Des pinces permanentes s'installent autour du profilé de base et se fixent au rail supérieur.
- Le prix correspond à l'ensemble complet.
- Conçu pour les panneaux Boulevard 1 présentant la même hauteur seulement.
- Ne pas utiliser sur le joint de panneau, avec des panneaux supérieurs, ou panneaux en stratifié et en métal.

PRODUIT CODE	PRIX	TAILLE/ POUCES			POIDS LB	VOLUME PI ³
		H	L	P		
BHPA02	52	2	2.5	00.0	0.25	0.120

BHCS • Couvercle de fente de bande de captage

- Profilé en PVC extrudé permettant de relier deux panneaux ou un panneau à un montant. S'étend sur toute la longueur et des deux côtés du panneau afin de permettre un raccordement efficace du dispositif de verrouillage.
- Prix par paire.
- Des membranes latérales recouvrent les fentes du panneau.
- Compris avec les composants du panneau
- Peuvent se commander séparément et au besoin seulement.

PRODUIT CODE	PRIX	TAILLE/ POUCES			POIDS LB	VOLUME PI ³
		H	L	P		
BHCS29	11	29			0.21	0.09
BHCS37	12	37			0.24	0.11
BHCS42	12	42			0.28	0.13
BHCS50	13	50			0.33	0.15
BHCS54	13	54			0.31	0.17
BHCS58	15	58			0.63	0.19
BHCS66	20	66			0.40	0.19
BHCS74	21	74			0.43	0.20
BHCS82	23	82			0.47	0.20

BHCE • Couvrecle de fente de bande d'extrémité

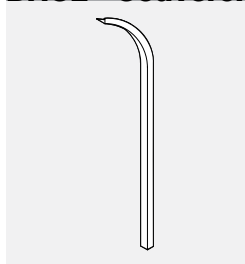

- Les bandes d'extrémité avec membrane latérale pliable recouvrent les fentes du panneau à l'extrémité d'une série.
- Prix par paire.
- Compris avec les composants du panneau.
- Doit être commandé séparément au besoin seulement.

PRODUIT CODE	PRIX	TAILLE/ H	POUCES	POIDS LB	VOLUME PF ³
BHCE29	10	29		0.10	0.04
BHCE37	11	37		0.12	0.05
BHCE42	11	42		0.14	0.06
BHCE50	12	50		0.16	0.07
BHCE54	12	54		0.31	0.08
BHCE58	12	58		0.18	0.08
BHCE66	13	66		0.20	0.09
BHCE74	15	74		0.22	0.10
BHCE82	20	82		0.23	0.11

BHRC • Capuchon d'extrémité de canalisation

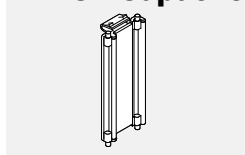

- Assure une finition propre à l'extrémité d'une série de panneaux ou d'un montant. Les capuchons d'extrémité sont encastrés au point d'entrée des profilés de communication et d'alimentation.
- Prix par paire.
- Fabriqué d'ABS moulé par injection.
- Compris avec les composants du panneau. Doit être commandé séparément au besoin seulement.

PRODUIT CODE	PRIX	TAILLE/ H	POUCES L	POUCES P	POIDS LB	VOLUME PF ³
BHRC02	9	3	2.61	0.5	0.04	0.02

BVTE • Moulure d'extrémité verticale en PVC

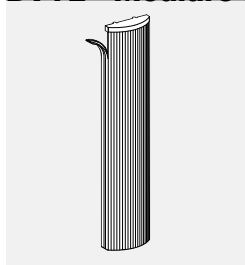

- Assure une finition arrondie à l'extrémité d'une série de panneaux ou d'un montant.
- Comprend 2 raccords de panneau de type « bande de captage » et 1 capuchon supérieur moulé par injection.
- La garniture d'extrémité en PVC est conçue pour s'installer à pression sur l'extrémité du panneau ou montant.
- Installé sur place.

PRODUIT CODE	PRIX	TAILLE/ H	POUCES L	POUCES P	POIDS LB	VOLUME PF ³
BVTE37	41	37	2.61	0.25	0.41	0.065
BVTE42	48	42	2.61	0.25	0.48	0.074
BVTE50	54	50	2.61	0.25	0.57	0.088
BVTE54	68	54	2.61	0.25	0.62	0.095
BVTE58	75	58	2.61	0.25	0.66	0.102
BVTE66	78	66	2.61	0.25	0.75	0.115
BVTE74	83	74	2.61	0.25	0.84	0.013
BVTE82	89	82	2.61	0.25	0.93	0.143

BVTS • Moulure réductrice verticale en PVC

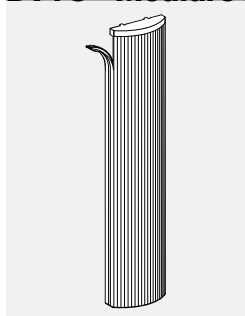

- Assure une finition arrondie à l'extrémité d'une série de panneaux où des panneaux de deux hauteurs différentes sont utilisés.
- Comprend 2 raccords de panneau de type « bande de captage » et 1 capuchon supérieur moulé par injection.
- La garniture d'extrémité en PVC est conçue pour s'installer à pression sur l'extrémité du panneau ou montant.
- Installé sur place.
- Veuillez préciser les panneaux qu'on doit utiliser au moment de commander une marche de 29" (BVTS29).

PRODUIT CODE	PRIX	TAILLE/ H	POUCES L	POUCES P	POIDS LB	VOLUME PF ³
BVTS04	11	4	2.61	0.25	0.05	0.010
BVTS08	13	8	2.61	0.25	0.09	0.015
BVTS12	20	12	2.61	0.25	0.12	0.021
BVTS16	28	16	2.61	0.25	0.18	0.029
BVTS20	30	20	2.61	0.25	0.20	0.035
BVTS24	33	24	2.61	0.25	0.27	0.043
BVTS32	37	32	2.61	0.25	0.36	0.056
BVTS38	44	38	2.61	0.25	0.45	0.067
BVTS40	46	40	2.61	0.25	0.45	0.070
BVTS48	53	48	2.61	0.25	0.54	0.084
BVTS56	63	56	2.61	0.25	0.63	0.098

BVTS • Moulure réductrice verticale en PVC pour panneaux d'une hauteur de 37"

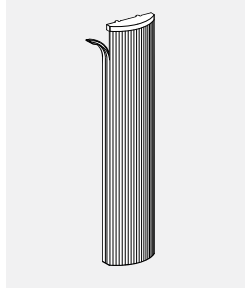

- Assure une finition à l'extrémité d'une série de panneaux qui se trouve près d'un panneau d'une hauteur de 37". Cette garniture de PVC viendra combler la distance entre le panneau de 37" et un panneau plus élevé.
- Comprend 2 raccords de panneau de type « bande de captage » et 1 capuchon supérieur moulé par injection.
- La garniture d'extrémité en PVC est conçue pour s'installer à pression sur l'extrémité du panneau ou du montant.
- Installé sur place.
- Veuillez préciser les panneaux qu'on doit utiliser au moment de commander une marche de 29" (BVTS29).

PRODUIT CODE	PRIX	TAILLE/ H	POUCES L	POUCES P	POIDS LB	VOLUME PF ³
BVTS05	11	5	2.61	0.25	0.06	0.015
BVTS13	20	13	2.61	0.25	0.15	0.029
BVTS17	29	17	2.61	0.25	0.15	0.035
BVTS21	31	21	2.61	0.25	0.24	0.043
BVTS29	34	29	2.61	0.25	0.33	0.051
BVTS37	43	37	2.61	0.25	0.41	0.067
BVTS45	47	45	2.61	0.25	0.51	0.084

BAVTE • Moulure d'extrémité verticale ronde en aluminium

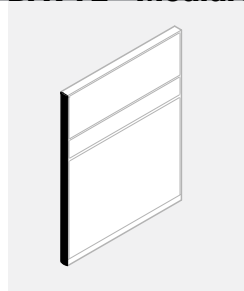

- Assure une finition à l'extrémité d'une série de panneaux.
- Section avant arrondie en aluminium et capuchon supérieur moulé par injection.
- Comprend 2 raccords de panneau de type « bande de captage » et 1 capuchon supérieur moulé par injection.
- La garniture d'extrémité en aluminium est conçue pour s'installer à pression sur l'extrémité du panneau ou du montant.
- Installé sur place.
- La pièce BAVTE119 ne peut être livrée par messagerie, de sorte qu'on doit la combiner à un autre produit.

PRODUIT CODE	PRIX	TAILLE/ H	POUCES L	P	POIDS LB	VOLUME PI ³
BAVTE37	43	37	2.61	0.125	1.2	0.03
BAVTE42	48	42	2.61	0.125	1.4	0.03
BAVTE50	54	50	2.61	0.125	1.7	0.04
BAVTE54	68	54	2.61	0.125	1.8	0.04
BAVTE58	75	58	2.61	0.125	1.9	0.04
BAVTE66	78	66	2.61	0.125	2.2	0.05
BAVTE74	83	74	2.61	0.125	2.4	0.05
BAVTE82	89	82	2.61	0.125	2.7	0.06
BAVTE119	133	119	2.61	0.125	3.9	0.08

BAVTS • Moulure d'extrémité verticale ronde en aluminium – Réductrice standard

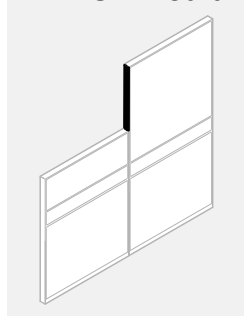

- Pièce de finition qui s'installe à l'extrémité d'une série de panneaux lorsqu'on demande d'utiliser deux hauteurs de panneau distinctes.
- Section avant arrondie en aluminium et capuchon supérieur moulé par injection.
- Comprend 2 raccords de panneau de type « bande de captage » et 1 capuchon supérieur moulé par injection.
- La garniture d'extrémité en aluminium est conçue pour s'installer à pression sur l'extrémité du panneau ou du montant.
- Installé sur place.
- Veuillez préciser les panneaux qu'on doit utiliser au moment de commander une marche de 29".

PRODUIT CODE	PRIX	TAILLE/ H	POUCES L	P	POIDS LB	VOLUME PI ³
BAVTS04	11	4	2.61	0.125	0.2	0.01
BAVTS08	13	8	2.61	0.125	0.3	0.02
BAVTS12	20	12	2.61	0.125	0.4	0.02
BAVTS16	28	16	2.61	0.125	0.5	0.03
BAVTS20	30	20	2.61	0.125	0.7	0.04
BAVTS24	33	24	2.61	0.125	0.8	0.04
BAVTS32	37	32	2.61	0.125	1.1	0.06
BAVTS38	44	38	2.61	0.125	1.3	0.07
BAVTS40	45	40	2.61	0.125	1.3	0.07
BAVTS48	53	48	2.61	0.125	1.6	0.08
BAVTS56	63	56	2.61	0.125	1.8	0.10

BAVTSF • Moulure d'extrémité ronde verticale en aluminium – Dégradée pour panneaux d'une hauteur de 37"

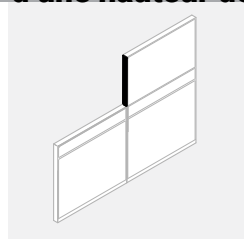

- Assure une finition à l'extrémité d'une série de panneaux se trouvant près d'un panneau d'une hauteur de 37".
- Section avant arrondie en aluminium et capuchon supérieur moulé par injection.
- Comprend 2 raccords de panneau de type « bande de captage » et 1 capuchon supérieur moulé par injection.
- La garniture d'extrémité en aluminium est conçue pour s'installer à pression sur l'extrémité du panneau ou du montant.
- Installé sur place.

PRODUIT CODE	PRIX	TAILLE/ H	POUCES L	P	POIDS LB	VOLUME PI ³
BAVTSF05	12	5	2.61	0.125	0.2	0.02
BAVTSF13	21	13	2.61	0.125	0.4	0.03
BAVTSF17	29	17	2.61	0.125	0.6	0.04
BAVTSF21	31	21	2.61	0.125	0.7	0.04
BAVTSF29	34	29	2.61	0.125	1.0	0.05
BAVTSF37	43	37	2.61	0.125	1.2	0.07
BAVTSF45	51	45	2.61	0.125	1.5	0.08

BARC • Couvercle de canalisation en aluminium

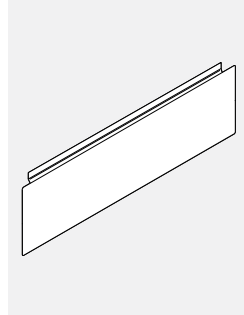

- Représente une alternative aux opérations de canalisation actuelles.
- Recouvre les charnières vers le haut pour faciliter l'accès aux bornes d'alimentation et de données/communication.
- Le couvercle peut s'enlever à des fins d'installation et de reconfiguration.
- Ne peut s'utiliser avec les panneaux Boulevard System 3.
- Vendu seul.

PRODUIT CODE	PRIX	TAILLE/ H	POUCES L	P	POIDS LBS	VOLUME FT ³
BARC06	24	00.0	5	0.125	0.3	0.001
BARC18	26	00.0	17	0.125	1.1	0.001
BARC24	31	00.0	23	0.125	1.4	0.001
BARC30	34	00.0	29	0.125	1.8	0.002
BARC36	36	00.0	35	0.125	2.2	0.002
BARC42	39	00.0	41	0.125	2.5	0.002
BARC48	41	00.0	47	0.125	2.9	0.003
BARC54	47	00.0	53	0.125	3.2	0.003
BARC60	56	00.0	59	0.125	3.7	0.003
BARC66	61	00.0	65	0.125	4.1	0.004
BARC72	65	00.0	72	0.125	4.4	0.004

Boulevard 1 • Moulures plates en aluminium

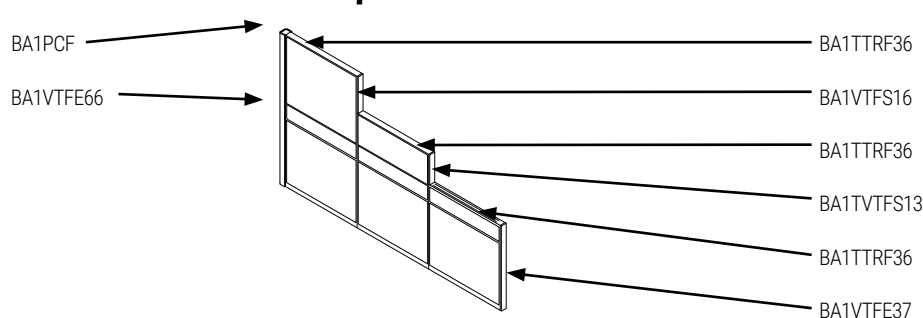

Garnitures plates en aluminium pour Boulevard 1 : Conçues afin qu'on puisse utiliser les garnitures supérieures et verticales ensemble sur un même panneau. Si on précise les garnitures verticales seulement, elles seront trop longues et on ne pourra les installer correctement. Vous devez préciser qu'il s'agit de garnitures verticales spéciales si vous n'utilisez PAS les garnitures supérieures. Les capuchons de montant BA1PCF doivent être mentionnés séparément lorsqu'on utilise des garnitures.

BA1VTFE • Moulure d'extrémité verticale en aluminium

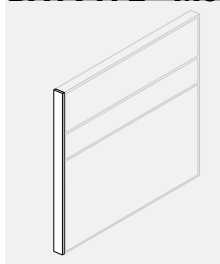

- Assure une finition à l'extrémité d'une série de panneaux.
- Profil plat en aluminium avec capuchon supérieur moulé par injection.
- Comprend 2 raccords de panneau de type « bande de captage » et 1 capuchon supérieur moulé par injection.
- La garniture d'extrémité en aluminium est conçue pour s'installer à pression sur l'extrémité du panneau ou du montant.
- Installé sur place.
- Pour une utilisation avec les capuchons supérieurs en aluminium.

PRODUIT CODE	PRIX	TAILLE/ POUCES			POIDS LB	VOLUME PI³
		H	L	P		
BA1VTFE29	35	29	2.61	0.125	0.7	0.01
BA1VTFE37	43	37	2.61	0.125	1.0	0.02
BA1VTFE42	48	42	2.61	0.125	1.2	0.03
BA1VTFE50	54	50	2.61	0.125	1.5	0.04
BA1VTFE54	68	54	2.61	0.125	1.6	0.04
BA1VTFE58	75	58	2.61	0.125	1.7	0.04
BA1VTFE66	78	66	2.61	0.125	2.0	0.05
BA1VTFE74	83	74	2.61	0.125	2.2	0.05
BA1VTFE82	89	82	2.61	0.125	2.4	0.06

BA1VTFS • Moulure d'extrémité verticale plate en aluminium dégradée standard

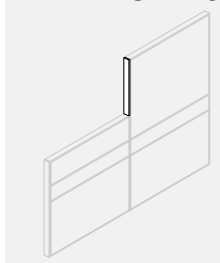

- Pièce de finition qui s'installe à l'extrémité d'une série de panneaux lorsqu'on demande d'utiliser deux hauteurs de panneau distinctes.
- Profil plat en aluminium avec capuchon supérieur moulé par injection.
- Comprend 2 raccords de panneau de type « bande de captage » et 1 capuchon supérieur moulé par injection.
- La garniture d'extrémité en aluminium est conçue pour s'installer à pression sur l'extrémité du panneau ou du montant.
- Installé sur place.
- À utiliser avec les capuchons supérieurs en aluminium.

PRODUIT CODE	PRIX	TAILLE/ POUCES			POIDS LB	VOLUME PI³
		H	L	P		
BA1VTFS04	11	4	2.61	0.125	0.1	0.01
BA1VTFS08	13	8	2.61	0.125	0.2	0.01
BA1VTFS12	20	12	2.61	0.125	0.4	0.02
BA1VTFS16	28	16	2.61	0.125	0.6	0.02
BA1VTFS20	30	20	2.61	0.125	0.6	0.03
BA1VTFS24	33	24	2.61	0.125	0.7	0.03
BA1VTFS32	37	32	2.61	0.125	0.9	0.03
BA1VTFS38	44	38	2.61	0.125	1.1	0.03
BA1VTFS40	46	40	2.61	0.125	1.1	0.03
BA1VTFS48	54	48	2.61	0.125	1.3	0.04
BA1VTFS56	63	56	2.61	0.125	1.6	0.05

BA1VTFS • Moulure d'extrémité verticale plate en aluminium – Panneaux dégradés standard d'une hauteur de 37"

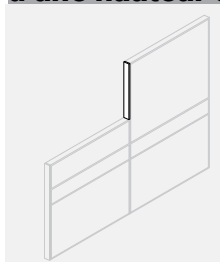

- Assure une finition à l'extrémité d'une série de panneaux se trouvant près d'un panneau d'une hauteur de 37".
- Profil plat en aluminium avec capuchon supérieur moulé par injection.
- Comprend 2 raccords de panneau de type « bande de captage » et 1 capuchon supérieur moulé par injection.
- La garniture d'extrémité en aluminium est conçue pour s'installer à pression sur l'extrémité du panneau ou du montant.
- Installé sur place.
- Veuillez préciser les panneaux qu'on doit utiliser au moment de commander un panneau dégradé de 29".
- À utiliser avec les capuchons supérieurs en aluminium.

PRODUIT CODE	PRIX	TAILLE/ POUCES			POIDS LB	VOLUME PI³
		H	L	P		
BA1VTFS05	12	5	2.61	0.125	0.2	0.01
BA1VTFS13	21	13	2.61	0.125	0.4	0.01
BA1VTFS17	29	17	2.61	0.125	0.4	0.01
BA1VTFS21	31	21	2.61	0.125	0.6	0.02
BA1VTFS29	34	19	2.61	0.125	0.7	0.03
BA1VTFS37	43	37	2.61	0.125	1.1	0.03
BA1VTFS45	51	45	2.61	0.125	1.3	0.04

BA1TTRF • Capuchon supérieur en aluminium

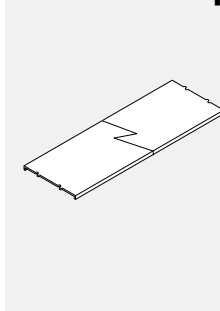

- Assure une finition sur le dessus d'un panneau Boulevard 1. Conçu pour s'enclencher sur le dessus d'un rail de panneau. Doit s'utiliser sur les panneaux de largeur correspondante.
- Installé sur place.
- Pour les applications faisant appel à des dessus de transaction et à l'entreposage supérieur, veuillez utiliser la ferrure BHBT02FT.
- Doit s'utiliser avec la garniture verticale plate.

PRODUIT CODE	PRIX	TAILLE/ POUCES			POIDS LB	VOLUME PI³
		H	L	P		
BA1TTRF06	12	0.125	6	2.61	0.2	0.01
BA1TTRF18	29	0.125	18	2.61	0.6	0.02
BA1TTRF24	33	0.125	24	2.61	0.7	0.03
BA1TTRF30	35	0.125	30	2.61	0.9	0.04
BA1TTRF36	42	0.125	36	2.61	1.1	0.05
BA1TTRF42	48	0.125	42	2.61	1.3	0.06
BA1TTRF48	55	0.125	48	2.61	1.5	0.06
BA1TTRF54	68	0.125	54	2.61	1.6	0.07
BA1TTRF60	75	0.125	60	2.61	1.8	0.08
BA1TTRF66	78	0.125	66	2.61	2.0	0.09
BA1TTRF72	83	0.125	72	2.61	2.2	0.10

BA1PCF • Capuchon de montant

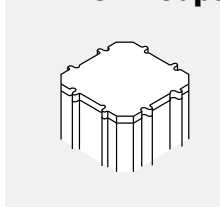

- Comble la différence de hauteur lorsqu'on utilise le panneau Boulevard 1 uniquement avec les garnitures supérieures horizontales en aluminium.
- Le capuchon de montant moulé par injection s'installe sur le dessus du montant en coin de 90 degrés.
- Il prolonge la hauteur totale du montant au niveau correspondant à la hauteur de la garniture supérieure horizontale en aluminium installée sur le panneau Boulevard standard.
- Installé sur place.
- S'utilise avec les panneaux Boulevard 1 lorsqu'une garniture horizontale en aluminium est utilisée.

PRODUIT CODE	PRIX	TAILLE/ POUCES			POIDS LB	VOLUME PI³
		H	L	P		
BA1PCF	9	0.25	2.61	2.61	0.02	0.01

BHBT37FT • Ferrure de plan de travail pour panneaux de 37" avec moulure plate

- Permet de fixer solidement un plan de travail sur un panneau d'une hauteur de 37" avec garniture supérieure
- Comprend des ferrures de gauche et de droite, ainsi que des pincées de retenue pour ferrure.

PRODUIT CODE	PRIX	TAILLE/ POUCES			POIDS LB	VOLUME PI ³
		H	L	P		
BHBT37FT	25	3.3	1.5	2.3	2.0	0.010

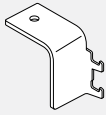
BHBT02FT • Ferrure de plan de travail pour panneaux de 42" avec moulure plate

- Permet de fixer solidement un plan de travail sur un panneau Boulevard d'une hauteur de 42" avec moulure plate.
- Comprend des ferrures de gauche et de droite, ainsi que des pincées de retenue pour ferrure.

PRODUIT CODE	PRIX	TAILLE/ POUCES			POIDS LB	VOLUME PI ³
		H	L	P		
BHBT02FT	30	4	1	3	0.5	0.007

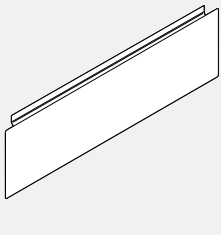
FRC • Couvercle de canalisation en tissu

- Représente une alternative aux opérations de canalisation actuelles.
- Recouvre les charnières vers le haut pour faciliter l'accès aux bornes d'alimentation et de données/communication.
- Le couvercle peut s'enlever à des fins d'installation et de reconfiguration.
- Ne peut s'utiliser avec les panneaux Boulevard System 3.
- Vendu seul.

PRODUIT CODE	PRIX	TAILLE/ POUCES			POIDS LBS	VOLUME FT ³
		H	L	P		
FRC24	28	7	23	0.125	1.4	0.001
FRC30	34	7	29	0.125	1.8	0.002
FRC36	36	7	35	0.125	2.2	0.002
FRC42	39	7	41	0.125	2.5	0.002
FRC48	41	7	47	0.125	2.9	0.003
FRC54	50	7	53	0.125	3.2	0.003
FRC60	53	7	59	0.125	3.7	0.003
FRC66	56	7	65	0.125	4.1	0.004
FRC72	58	7	72	0.125	4.4	0.004

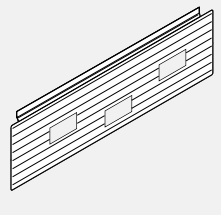
RCW-D • Couvercle de chemin de roulement de face en PVC

- Le couvercle de canalisation de PVC est perforé afin qu'on puisse l'aligner avec le boîtier de distribution et les prises doubles installés sur la face.
- Les orifices perforés pour données acceptent les plaques frontales standard (qui ne sont pas fournies par Global Contract Inc.). L'ouverture mesure 1,37" sur 2,755".
- Les coupe-circuit sont munis d'une garniture de PVC noire. L'orifice mesure 1,5" sur 2,85".
- Ne peut s'utiliser avec les panneaux de Boulevard System 3.
- Recouvre les charnières vers le haut pour faciliter l'accès aux bornes d'alimentation et de données/communication.

PRODUIT CODE	PRIX	TAILLE/ POUCES			POIDS LB	VOLUME PI ³
		H	L	P		
RCW24D	35	7	24	0.125	3	0.05
RCW30D	37	7	30	0.125	3	0.06
RCW36D	42	7	36	0.125	4	0.07
RCW42D	51	7	42	0.125	5	0.08
RCW48D	55	7	48	0.125	5	0.09
RCW54D	58	7	54	0.125	6	0.10
RCW60D	62	7	60	0.125	7	0.11
RCW66D	65	7	66	0.125	7	0.12
RCW72D	70	7	72	0.125	8	0.12

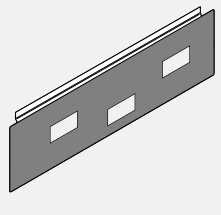
FCR-D • Chemin de roulement de face recouvert de tissu

- Le couvercle de canalisation en tissu est perforé afin qu'on puisse l'aligner avec le boîtier de distribution et les prises doubles installés sur la face.
- Les orifices perforés pour données acceptent les plaques frontales standard (qui ne sont pas fournies par Global Contract Inc.). L'ouverture mesure 1,37" sur 2,755".
- Les coupe-circuit sont munis d'une garniture de PVC noire. L'orifice mesure 1,5" sur 2,85".
- Ne peut s'utiliser avec les panneaux du Boulevard System 3.
- Recouvre les charnières vers le haut pour faciliter l'accès aux bornes d'alimentation et de données/communication.

PRODUIT CODE	PRIX	TAILLE/ POUCES			POIDS LB	VOLUME PI ³
		H	L	P		
FCR24D	80	7	24	0.125	3	0.05
FCR30D	86	7	30	0.125	3	0.06
FCR36D	89	7	36	0.125	4	0.07
FCR42D	94	7	42	0.125	5	0.08
FCR48D	100	7	48	0.125	5	0.09
FCR54D	103	7	54	0.125	6	0.10
FCR60D	109	7	60	0.125	7	0.11
FCR66D	113	7	66	0.125	7	0.12
FCR72D	120	7	72	0.125	8	0.12

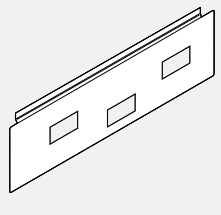
RCA-D • Couvercle de chemin de roulement en aluminium pour installation avant

- Le couvercle de canalisation en tissu est perforé afin qu'on puisse l'aligner avec le boîtier de distribution et les prises doubles installés sur la face.
- Les orifices perforés pour données acceptent les plaques frontales standard (qui ne sont pas fournies par Global Contract Inc.). L'ouverture mesure 1,37" sur 2,755".
- Les coupe-circuit sont munis d'une garniture de PVC noire. L'orifice mesure 1,5" sur 2,85".
- Ne peut s'utiliser avec les panneaux de Boulevard System 3.
- Recouvre les charnières vers le haut pour faciliter l'accès aux bornes d'alimentation et de données/communication.

PRODUIT CODE	PRIX	TAILLE/ POUCES			POIDS LB	VOLUME PI ³
		H	L	P		
RCA24D	61	7	24	0.125	2.0	0.06
RCA30D	64	7	30	0.125	2.1	0.06
RCA36D	70	7	36	0.125	2.2	0.07
RCA42D	76	7	42	0.125	2.5	0.08
RCA48D	78	7	48	0.125	2.9	0.09
RCA54D	85	7	54	0.125	3.2	0.10
RCA60D	88	7	60	0.125	3.7	0.11
RCA66D	92	7	66	0.125	3.9	0.12
RCA72D	99	7	72	0.125	4.1	0.12

BPMB • Capuchons de couvercle de canalisation

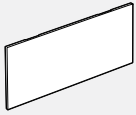

- Pour assurer la propreté des perforations dans un couvercle de canalisation lorsque les perforations ne sont pas utilisées. Commander en cas de besoin seulement.
- Fabriqué d'ABS moulé par injection
- B = Noir
- W = Blanc
- G = Gris

PRODUIT CODE	PRIX	TAILLE/ POUCES			POIDS LB	VOLUME PF
		H	L	P		
BPMB020104B	9	1.5	3	0.125	0.04	0.02
BPMB020104G	9	1.5	3	0.125	0.04	0.02
BPMB020104W	9	1.5	3	0.125	0.04	0.02

BHSL • Verrou de sécurité

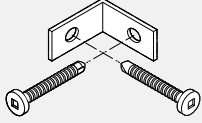

- Procure un degré supérieur d'intimité aux clients.
- Le verrou de sécurité est fabriqué de deux ferrures de métal.
- Il s'installe depuis l'intérieur d'un panneau situé près d'une ouverture de porte en l'insérant au travers de la canalisation.
- Utiliser avec les canalisations de PVC seulement.

PRODUIT CODE	PRIX
BHSL02	30

BHV • Adaptateur mural pour composant - Simple et double

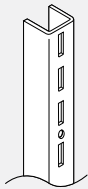

- Retient les composants du système à un mur fixe.
- Fini du cadre de panneau.
- L'adaptateur mural vertical est un profilé en U comportant une rangée verticale de fentes avec centres de 1 po.
- L'adaptateur mural pour composants doubles comporte une double rangée de fentes avec centres de 1".
- Offert en longueurs de 60" seulement.
- Procéder avec soin pour fixer les adaptateurs uniquement aux montants du mur au moyen des attaches prescrites.
- Ne comprend pas la quincaillerie de montage. La quincaillerie de montage utilisée varie en fonction du matériau dont le mur est fabriqué.
- Vendu par paires.
- Autrement le module pourrait s'effondrer, risquant ainsi d'entraîner des blessures corporelles.

PRODUIT CODE	PRIX	TAILLE/ POUCES			POIDS LB	VOLUME PF
		H	L	P		
BHV01	99	60	0.75	0.5	4	0.009
BHV02	114	60	1.50	0.5	5	0.026

BECC01 • Profilé terminal pour câble

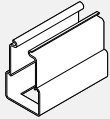

- Abrite les différentes combinaisons de câbles de voix et de données.
- Un est compris avec chaque panneau de canalisation.
- Permet d'accueillir les bornes modulaires de voix et données assorties qu'on installe à pression (non fournies par Global Contract Inc.).
- Noir seulement.

PRODUIT CODE	PRIX	TAILLE/ POUCES			POIDS LB	VOLUME PF
		H	L	P		
BECC01	30	6	4.5	2.5	.20	0.21

BPHC01 • Profilé terminal pour câble

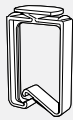

- Abrite les différentes combinaisons de câbles de voix et de données.
- Deux sont compris avec chaque panneau de canalisation.
- Noir seulement.
- S'utilise uniquement avec les panneaux Boulevard 1.

PRODUIT CODE	PRIX	TAILLE/ POUCES			POIDS LB	VOLUME PF
		H	L	P		
BPHC01	8	2.5	1	2	0.1	0.003

Système de panneaux Boulevard System 3

Boulevard System 3... La prochaine génération de BOULEVARD vous permet de planifier l'environnement de bureau à votre guise tout en tenant compte de l'essentiel. Boulevard System 3 offre une trousse riche incluant les panneaux empilés, un compartiment pour câbles de données/communication sur le dessus, un système complet d'alimentation et de données/communication au niveau de la base et à la hauteur du bureau, un choix de carreaux interchangeables, des panneaux monolithiques, un espace de rangement supérieur, des surfaces de travail présentant de nouvelles formes ergonomiques, ainsi qu'un éventail de couleurs révisé avec des tissus recyclés, le tout offert dans un nouveau concept sophistiqué. Amusez-vous en vous occupant vous-même de la planification et en utilisant les outils qui vous permettent vraiment de bien effectuer le travail. Le modèle Boulevard System 3 vous offre les éléments fonctionnels nécessaires pour créer ce cadre qui correspond parfaitement à votre environnement de bureau. Les carreaux pour panneaux muraux en tissu, vitrés, ouverts et en lamelles favorisent effectivement la création de différents environnements de travail ouverts (pour encourager l'interaction et le travail d'équipe) ou traditionnels, en faisant appel à des organisateurs de tâches fonctionnels fermés. Le modèle Boulevard System 3 vous permet de planifier de manière plus efficace et plus polyvalente que jamais auparavant. Il est si simple à comprendre, à installer, à entretenir et à reconfigurer. Offrant des solutions de mobilier multifonctionnel, Offrant des

solutions de mobilier multifonctionnel, le modèle Boulevard System 3 peut être utilisé de manière autonome ou en tant que point d'alimentation / données dans une configuration privée en combinant le mobilier autonome/mobile et les panneaux, ainsi que les différentes options basées sur les tâches, comme les formes variées des surfaces de travail qui vous aident à travailler de manière plus efficace. En utilisant le module d'entreposage supérieur, il est possible de conserver des panneaux de hauteur moindre sans sacrifier le rangement en hauteur lorsqu'on a besoin. Un autre outil axé sur la valeur... Songez à la planification « dorsale » pour créer un mur d'alimentation qui amène les fonctions de données/communication vers une série de bureaux perpendiculaires. Intégrez les panneaux monolithiques qui procurent les meilleurs avantages qui soient sur les plans du coût et du rendement dans les environnements où la valeur est importante grâce à la canalisation du panneau de base qui renferme le câble d'alimentation/données, et ce, tout en rehaussant l'aspect visuel pour ainsi procéder à la reconfiguration en un tour de main. Vous avez maintenant accès à un éventail visuel sans fin et à de nombreuses solutions pratiques pour répondre aux besoins d'un environnement de travail exigeant et en constante évolution. Lorsque vous tenez compte de tous ces facteurs, vous constatez que le Boulevard System 3 vous en offre plus que jamais auparavant.

Renseignements techniques

Panneaux

Tous les panneaux présentent une épaisseur de 2 5/8". La construction basée sur un cadre en aluminium augmente la rigidité des panneaux. Le fini du cadre des panneaux est un revêtement en poudre d'époxy durable. Capacité de suspension tous les 1". Le dispositif de verrouillage breveté permet de raccorder solidement les panneaux entre eux, facilitant ainsi l'installation et la reconfiguration. Le dispositif de verrouillage assure une hauteur uniforme des panneaux tout au long du processus d'installation. Une tige de guidage de 3" permet d'ajuster la hauteur de 2 1/2". Les dimensions des panneaux sont réelles, ce qui élimine le risque de variations. Les garnitures d'extrémité verticales doivent être utilisées afin de donner au panneau un aspect fini. Les garnitures supérieures horizontales sont fournies avec tous les panneaux. Tous les panneaux sont munis de deux raccords de type « Bande de captage ». Les panneaux sont homologués UL et approuvés CSA, alors qu'ils présentent une cote de résistance au feu de catégorie A, sauf lorsqu'on utilise le matériau du client (MC). Tous les panneaux acceptent les panneaux de recouvrement (voir la page D.7).

Options en matière de panneaux

Un panneau laminé, un panneau blanc ou un panneau de liège peut être utilisé à la place du tissu sur les panneaux seulement. Voir la colonne OPT. Le panneau laminé et le panneau blanc sont retenus en place au moyen d'un élément en PVC de la même couleur que le cadre et qu'on peut installer sur place. Les options de panneau laminé et de panneau blanc réduisent le niveau acoustique.

Panneaux monolithiques

Le rembourrage des panneaux monolithiques ou en tissu peut être refait sur place.

Panneaux de passage

Le rembourrage de tissu à la base des panneaux de passage peut être refait sur place. Le rembourrage des carreaux ne peut être refait sur place.

Canalisation inférieure

La canalisation inférieure s'installe à pression sur le bas du panneau, alors qu'il est possible de l'enlever complètement pour y installer librement les câbles. La canalisation inférieure présente une largeur de 60 mm (2,380") et une hauteur de 141 mm (5,560"). Capacité maximale : 70 câbles d'un diamètre de 5 mm (0,200"), 2 systèmes de distribution de courant parallèle à 8 fils, 4 circuits. Conception technique ultramoderne. Composants électriques modulaires et installés à pression, incluant les faisceaux de fils, les boîtes de distribution, les prises doubles et les circuits. Toutes les prises de courant et de données sont facilement accessibles des deux côtés du panneau. Système à 8 fils avec 4 circuits de 15 ampères (incluant 1 circuit spécialisé). Alimentation électrique sur l'avant avec deux prise double de chaque côté des panneaux. Une ferrure pour bornes de données/communication est prévue de chaque côté. Les ouvertures de 2,71" sur 1,38" dans le couvercle des canalisations permettent

d'installer une plaque modulaire de terminal de données/communication de chaque côté (qui n'est pas fournie par Global Contract Inc.). Les ouvertures sont conformes à la norme de l'ANSI/TIA/EIA pour mobilier standard. Changements de prise et de circuit réalisés sans perturber le poste de travail. La grande cavité de la canalisation permet de ranger des câbles additionnels, ainsi que les cordons de l'équipement. Flexibilité totale du système : possibilité de 4 prises doubles par panneau; possibilité d'intégrer un circuit à l'intérieur de chaque prise double. Le concept unique de couvercle de canalisation ignifuge en métal permet d'accéder à la canalisation sans déranger l'équipement.

Canalisation horizontale (à l'exception de tous les panneaux munis de verre intégré)

Canalisation horizontale intégrée d'une largeur de 33,5 mm (1,320") et d'une hauteur de 38 mm (1,500") sur le dessus des panneaux et sur le dessus du cadre de porte. Capacité maximale : 36 câbles d'un diamètre de 5 mm (0,200"). Rayon de pliage maximal des câbles entre deux panneaux perpendiculaires : 141,2 mm (5,560") [pour les câbles d'un diamètre de 5 mm (0,200")].

Chemin de câbles vertical

S'il y a lieu, le chemin de câbles vertical relie le chemin horizontal au-dessus du bureau et à la canalisation au niveau du plancher. Une ouverture dans le chemin horizontal permet au câble vertical de passer du chemin supérieur à la canalisation de base. Le chemin vertical intégré mesure 76 mm (2,990") x 27 mm (1,060"). Capacité maximale : 60 câbles d'un diamètre de 5 mm (0,200"). Rayon de pliage maximal des câbles : 141,2 mm (5,560").

Montants

Les montants permettent de brancher des panneaux multiples dans des angles de 90°, 45° ou 60° et de types bidirectionnel, tridirectionnel ou quadridirectionnel. Les montants partent du haut de la canalisation inférieure. Un montant de 90 degrés permet d'acheminer le câble d'alimentation et de données du plafond jusqu'à la canalisation du panneau. Le dispositif de verrou articulé assure une hauteur uniforme de tous les panneaux branchés. Les éléments en aluminium extrudé léger se raccordent grâce au dispositif de verrouillage unique permettant de brancher solidement les montants aux panneaux. Le montant comporte des perforations sur la partie supérieure afin de permettre le passage libre des câbles horizontaux entre les panneaux adjacents. Tous les raccords et les capuchons de panneau nécessaires sont compris. Les montants prolongent de 2 5/8" la longueur des panneaux. Les montants présentent une surdimension de 1/8" qui permet l'enroulement des panneaux autour des bureaux autonomes. Il est important de tenir compte de ce 1/8" pour tous les panneaux dotés de montants multiples. Capacité maximale :

- 80 câbles d'un diamètre de 5 mm (0,200")
- 65 câbles d'un diamètre de 5 mm (0,200") avec 1 fil d'alimentation
- 50 câbles d'un diamètre de 5 mm (0,200") avec 2 fils d'alimentation

PANNEAUX - DIRECTIVES DE COMMANDE DES PRODUITS

Codes

Ce guide des produits fait appel à un système de numérotation basé sur des caractères alphanumériques afin de créer un numéro de produit facile à comprendre. Ce système permet ainsi d'identifier les produits bien plus facilement et de manière bien plus précise.

Exemple de panneau : **BPX3MA6636 CHR CHR**

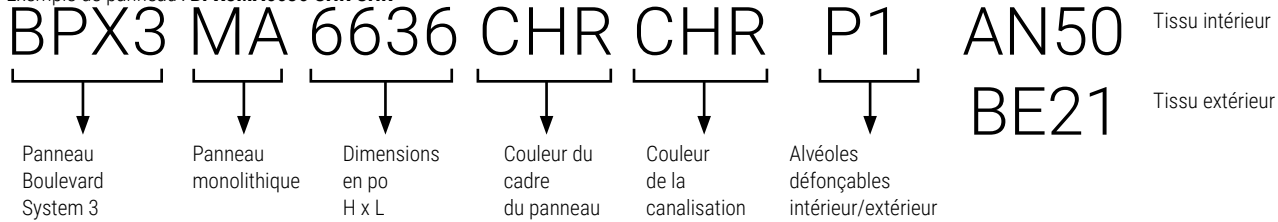

Comment utiliser le bon code

Préciser le type et la taille du panneau Boulevard System 3 au moyen du code.
Préciser le fini du panneau, par exemple CHR (gris foncé).
Préciser le fini de la canalisation en PVC, par exemple CHR (gris foncé). Si la couleur de la canalisation n'est pas indiquée au moment de commander, une canalisation de la même couleur que le panneau sera livrée par défaut.
Veuillez préciser les deux options de tissu de panneau, au besoin.
Certains tissu présentent un motif directionnel et ne peuvent s'installer à l'horizontale ou à la verticale. Le tissu sera installé à l'horizontale sur les panneaux dont la largeur excède 60" (chemin de fer). Veuillez préciser si vous désirez que les panneaux adjacents et tous les autres éléments installés soient rembourrés de la même façon.
Préciser l'endroit où les perforations sont nécessaires à l'intérieur et à l'extérieur de la canalisation ou si aucun alvéole défonçable n'est nécessaire.
P2 - Perforations des deux côtés.
P1 - Perforations d'un seul côtés.
NP - Aucune perforation.

Pour les panneaux de largeur spéciale, un processus particulier s'applique et des coûts additionnels s'appliquent. Veuillez communiquer avec votre représentant du service à la clientèle.

Exemple de montant : **BH3PS066 CHR**

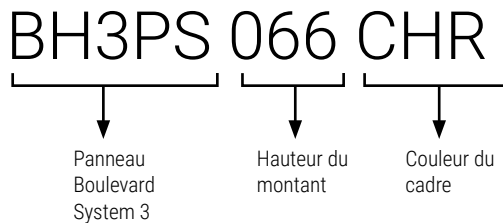

Comment utiliser le bon code

Précisez le montant Boulevard System 3 au moyen du code.
Précisez la couleur du cadre, par exemple CHR (gris foncé).

COMMANDES

Chaque commande doit comprendre

Commandes d'achat

Configuration montrant l'endroit où les images apparaissent sur les panneaux.

Un tableau de prix complet montrant l'emplacement des images sur chaque panneau concerné.

La maquette présentée doit répondre aux exigences suivantes.

REMARQUE : L'approbation des caractéristiques de la maquette finale doit être donnée avant que la commande ne puisse être traitée.

Dispositifs de transfert

Envoyez par courriel (jusqu'à 10 Mo) à votre représentant du service à la clientèle chez Global Contract.

Envoyez par messagerie votre CD/DVD/clé USB à votre représentant du service à la clientèle chez Global Contract.

Détails des maquettes

- Les maquettes sans photo doivent être de type vectoriel et sauvegardées dans le format Adobe Illustrator (.ai) ou EPS (.eps).
- Une maquette en mode point ou photo doit présenter une résolution d'au moins 100 ppp à la taille réelle du panneau afin qu'on puisse l'imprimer.
- Nous acceptons les fichiers Adobe CS5.
- Tous les fichiers liés doivent être compris ou intégrés.
- S'assurer que tous les fichiers PSD conservent leur qualité optimale.

- Toutes les polices doivent être converties en contours.
- Ne pas convertir au format CMYK. Laissez toutes les images dans le format RGB si possible.
- Aucun fichier Word, PowerPoint, Publisher ou autre de Microsoft ne peut être utilisé.
- Inclure un fichier .pdf ou .jpg à titre de référence au moment d'envoyer les fichiers d'origine dans le format Photoshop ou Illustrator.

Agencement des couleurs

Une couleur de référence Pantone doit être fournie. Autrement, nous ne pourrions accepter la responsabilité en ce qui concerne la précision des couleurs.

Lorsqu'il est impossible d'obtenir les couleurs Pantone, nous ferons tout en notre possible pour répondre à vos exigences.

Clarté de l'image

Nous vous aviserons si l'image choisie ne convient pas à la taille de l'élément demandé.

REMARQUE :

Nous nous réservons le droit de suspendre une commande si on constate que les fichiers sont incomplets ou lorsque les documents n'ont pas été sauvegardés

correctement. Les polices ne sont pas converties en courbes. Autrement le travail semble être acceptable sur le plan commercial.

Fond perdu de l'image :

Pour faciliter son positionnement sur le panneau. Le prolongement de l'image au-delà de la zone visible finie du panneau (fond perdu) est nécessaire.

Les panneaux Boulevard doivent présenter un fond perdu de 5" sur tous les côtés.

Exemple de résolution de l'image :

La résolution minimale requise pour un panneau Boulevard mesurant 36 po de largeur sur 24 po de hauteur est d'au moins 100 ppp.

La résolution requise pour un panneau Boulevard mesurant 36 po de largeur sur 24 po de hauteur est de 300 ppp (qualité supérieure).

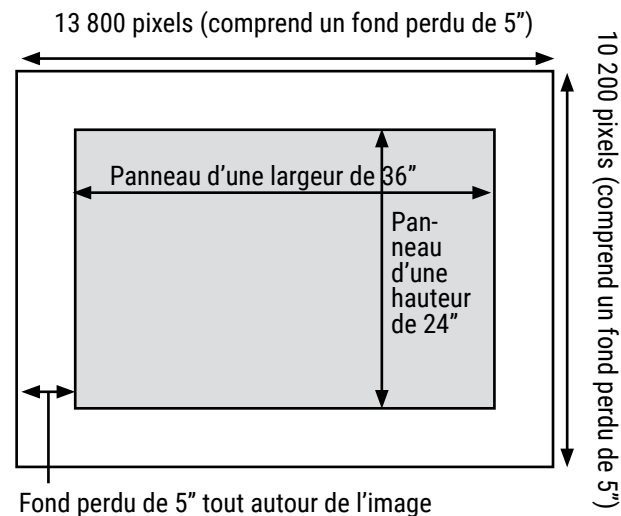
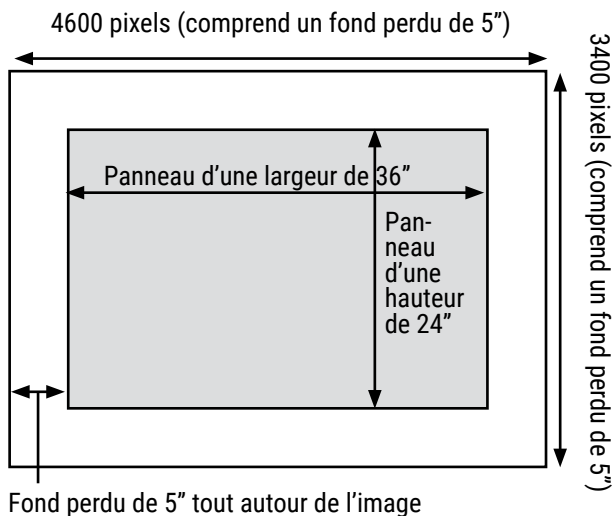

Prix, frais de montage initial par image : 256 \$ net

Carreaux Boulevard System 3

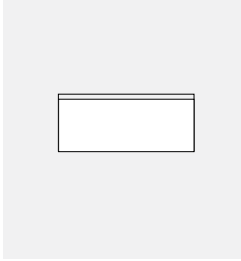

Cette liste s'applique aux panneaux suivants :
BP3FT
BP3ET

PANNEAU LARGEUR	HAUTEUR 8"	PRIX DE LISTE 16"
24"	140	205
30"	168	241
36"	191	278
42"	220	315
48"	241	353
54"	271	396
60"	294	433
66"	315	462
72"	343	498

Section inférieure de panneau de passage Boulevard System 3

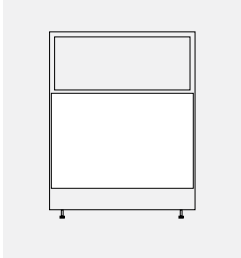

Cette liste s'applique aux panneaux suivants :
BPX3PT
BPX3PV

PANNEAU LARGEUR	PRIX DE LISTE 28"
24"	294
30"	343
36"	396
42"	455
48"	505
54"	557
60"	608
66"	660
72"	710

Panneau monolithiques Boulevard System 3

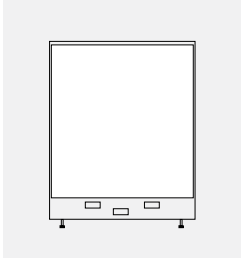

Cette liste s'applique aux panneaux suivants :
BPX3MA
BPX3MV

PANNEAU LARGEUR	HAUTEUR PRIX DE LISTE			
	34"	42"	50"	66"
24"	294	359	418	550
30"	343	418	498	642
36"	396	484	572	748
42"	455	550	637	849
48"	505	615	732	944
54"	557	679	799	1048
60"	608	748	879	1141
66"	660			
72"	710			

Remarque : Les prix indiqués s'ajoutent au prix du panneau. Veuillez les ajouter au prix de liste du panneau correspondant au graphique.

BPX3MA • Panneau acoustique monolithique

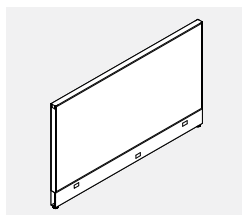
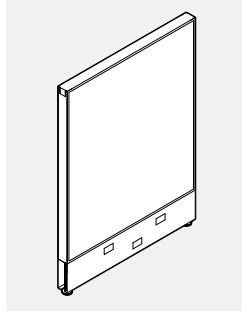

72" de largeur

- Assure la confidentialité sur les plans visuel et acoustique.
- Cloison centrale au-dessus de la canalisation et recouvrant chaque côté au moyen d'un panneau minéral absorbant de 1 1/8".
- Cote acoustique de 0,70 NRC et 25 STC.
- OPT* = Laminé ou panneau blanc.
- L'option sans alvéoles défonçables pour la canalisation est offerte sans frais additionnels. Veuillez choisir l'option des canalisations intérieures et extérieures.

PRODUIT CODE	PRIX			TAILLE/ POUCES			POIDS		VOLUME
	GR1	GR2	OPT*	H	L	P	LB	PP'	
BPX3MA3418	360	381	403	34	18	2.61	11	1.337	
BPX3MA3424	399	420	442	34	24	2.61	12	1.738	
BPX3MA3430	439	461	481	34	30	2.61	13	2.139	
BPX3MA3436	477	521	563	34	36	2.61	15	2.540	
BPX3MA3442	521	561	605	34	42	2.61	16	2.941	
BPX3MA3448	560	601	642	34	48	2.61	18	3.342	
BPX3MA3454	603	641	688	34	54	2.61	20	3.743	
BPX3MA3460	639	679	725	34	60	2.61	22	4.144	
BPX3MA3466	677	735	799	34	66	2.61	26	4.612	
BPX3MA3472	716	773	-	34	72	2.61	30	5.080	
BPX3MA4218	386	414	443	42	18	2.61	12	1.782	
BPX3MA4224	429	458	486	42	24	2.61	13	2.317	
BPX3MA4230	471	499	528	42	30	2.61	15	2.852	
BPX3MA4236	512	567	626	42	36	2.61	17	3.387	
BPX3MA4242	557	612	671	42	42	2.61	19	3.921	
BPX3MA4248	601	656	715	42	48	2.61	21	4.456	
BPX3MA4254	641	699	757	42	54	2.61	23	4.991	
BPX3MA4260	681	737	796	42	60	2.61	25	5.525	
BPX3MA4266	751	862	983	42	66	2.61	29	6.148	
BPX3MA4272	816	928	-	42	72	2.61	34	6.770	
BPX3MA5018	497	536	583	50	18	2.61	13	2.106	
BPX3MA5024	549	589	634	50	24	2.61	15	2.738	
BPX3MA5030	603	641	688	50	30	2.61	17	3.370	
BPX3MA5036	651	733	824	50	36	2.61	20	4.002	
BPX3MA5042	703	787	875	50	42	2.61	23	4.634	
BPX3MA5048	756	838	927	50	48	2.61	24	5.266	
BPX3MA5054	806	889	977	50	54	2.61	25	5.898	
BPX3MA5060	859	942	1031	50	60	2.61	27	6.530	
BPX3MA5066	930	1042	1163	50	66	2.61	33	7.265	
BPX3MA5072	999	1113	-	50	72	2.61	40	8.000	
BPX3MA5418	519	558	603	54	18	2.61	14	2.406	
BPX3MA5424	569	611	653	54	24	2.61	16	3.181	
BPX3MA5430	624	666	706	54	30	2.61	19	3.907	
BPX3MA5436	674	757	845	54	36	2.61	22	4.602	
BPX3MA5442	729	811	901	54	42	2.61	25	5.306	
BPX3MA5448	781	862	953	54	48	2.61	26	5.966	
BPX3MA5454	832	915	1004	54	54	2.61	27	7.287	
BPX3MA5460	886	968	1057	54	60	2.61	30	7.539	
BPX3MA6618	579	649	723	66	18	2.61	14	2.755	
BPX3MA6624	637	704	779	66	24	2.61	17	3.581	
BPX3MA6630	690	757	829	66	30	2.61	20	4.407	
BPX3MA6636	744	856	971	66	36	2.61	24	5.234	
BPX3MA6642	802	911	1030	66	42	2.61	26	6.060	
BPX3MA6648	857	967	1084	66	48	2.61	28	6.887	
BPX3MA6654	910	1021	1137	66	54	2.61	30	7.713	
BPX3MA6660	967	1076	1195	66	60	2.61	32	8.539	

BPX3MV • Panneau acoustique monolithique avec chemin de câbles vertical

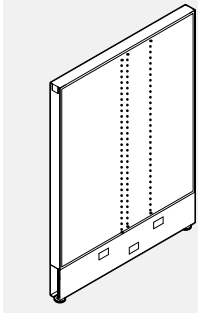

- Assure la confidentialité sur les plans visuel et acoustique en plus de permettre le passage des câbles verticaux du conjoint intégré à la canalisation inférieure à l'intérieur du panneau.
- Cloison centrale au-dessus de la canalisation et recouvrant chaque côté au moyen d'un panneau minéral absorbant de 1 1/8".
- Cote acoustique de 0,70 NRC et 25 STC.
- Comprend un chemin de câbles vertical intégré.
- OPT* = Laminé ou panneau blanc.
- L'option sans alvéoles défonçables pour la canalisation est offerte sans frais additionnels. Veuillez choisir l'option des canalisations intérieures et extérieures.

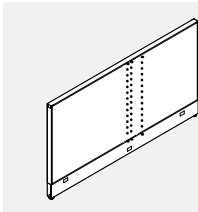

72" de largeur

PRODUIT CODE	PRIX			TAILLE/ POUCES			POIDS LB	VOLUME PF
	GR 1	GR 2	OPT*	H	L	P		
BPX3MV3430	472	494	518	34	30	2.61	15	2.139
BPX3MV3436	512	553	596	34	36	2.61	17	2.540
BPX3MV3442	552	592	637	34	42	2.61	18	2.941
BPX3MV3448	592	635	677	34	48	2.61	20	3.342
BPX3MV3454	635	674	719	34	54	2.61	22	3.743
BPX3MV3460	672	713	757	34	60	2.61	24	4.144
BPX3MV3466	760	817	881	34	66	2.61	29	4.612
BPX3MV3472	762	820	-	34	72	2.61	34	5.080
BPX3MV4230	519	546	574	42	30	2.61	17	2.852
BPX3MV4236	557	612	671	42	36	2.61	19	3.387
BPX3MV4242	604	660	718	42	42	2.61	21	3.921
BPX3MV4248	641	699	757	42	48	2.61	23	4.456
BPX3MV4254	686	740	800	42	54	2.61	25	4.991
BPX3MV4260	727	783	842	42	60	2.61	27	5.525
BPX3MV4266	803	916	1035	42	66	2.61	32	6.148
BPX3MV4272	872	987	-	42	72	2.61	38	6.770
BPX3MV5030	652	694	737	50	30	2.61	19	3.370
BPX3MV5036	706	790	881	50	36	2.61	22	4.002
BPX3MV5042	757	839	928	50	42	2.61	25	4.634
BPX3MV5048	811	893	983	50	48	2.61	26	5.266
BPX3MV5054	860	943	1032	50	54	2.61	27	5.898
BPX3MV5060	915	997	1086	50	60	2.61	29	6.530
BPX3MV5066	996	1109	1228	50	66	2.61	35	7.265
BPX3MV5072	1076	1189	-	50	72	2.61	40	8.000
BPX3MV5430	681	724	767	54	30	2.61	19	3.907
BPX3MV5436	736	818	908	54	36	2.61	22	4.602
BPX3MV5442	788	869	958	54	42	2.61	25	5.306
BPX3MV5448	842	924	1013	54	48	2.61	26	5.966
BPX3MV5454	893	974	1063	54	54	2.61	27	7.287
BPX3MV5460	947	1030	1119	54	60	2.61	30	7.539
BPX3MV6630	768	838	910	66	30	2.61	22	4.407
BPX3MV6636	820	930	1048	66	36	2.61	26	5.234
BPX3MV6642	879	988	1106	66	42	2.61	28	6.060
BPX3MV6648	932	1042	1161	66	48	2.61	30	6.887
BPX3MV6654	987	1096	1214	66	54	2.61	32	7.713
BPX3MV6660	1042	1152	1268	66	60	2.61	34	8.539

BPX3MG • Panneau vitré monolithique

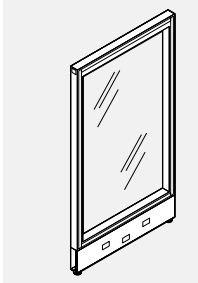

- Le vitrage pleine hauteur assure la visibilité.
- Le vitrage est remplaçable sur place. Norme en matière de verre transparent trempé.
- Vitrage standard sur un côté.
- L'option sans alvéoles défonçables pour la canalisation est offerte sans frais additionnels. Veuillez choisir l'option des canalisations intérieures et extérieures.

PRODUIT CODE	PRIX	FRST	TAILLE/ POUCES			POIDS LB	VOLUME PF
			H	L	P		
BPX3MG5024	872	1049	50	24	2.61	25	2.738
BPX3MG5030	1109	1329	50	30	2.61	29	3.370
BPX3MG5036	1174	1408	50	36	2.61	33	4.002
BPX3MG5042	1239	1488	50	42	2.61	36	4.634
BPX3MG5048	1305	1564	50	48	2.61	41	5.266
BPX3MG5424	930	1115	54	24	2.61	29	3.138
BPX3MG5430	1126	1353	54	30	2.61	34	3.807
BPX3MG5436	1200	1440	54	36	2.61	38	4.602
BPX3MG5442	1272	1527	54	42	2.61	43	5.334
BPX3MG5448	1343	1613	54	48	2.61	48	6.066
BPX3MG6624	1088	1306	66	24	2.61	33	3.581
BPX3MG6630	1181	1417	66	30	2.61	39	4.407
BPX3MG6636	1280	1535	66	36	2.61	44	5.234
BPX3MG6642	1370	1645	66	42	2.61	49	6.060
BPX3MG6648	1462	1756	66	48	2.61	54	6.887

BPX3PT • Panneau de passage - Base de tissu

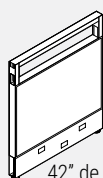

42" de hauteur

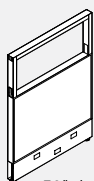

50" de hauteur

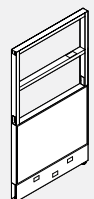

66" de hauteur

- L'ouverture permet de choisir une des hauteurs de bureau précédentes.
- Base de tissu solide mesurant jusqu'à 34".
- Ouverture unique de 8" au-dessus de 34" pour les panneaux d'une hauteur de 42".
- Ouverture unique de 16" au-dessus de 34" pour les panneaux d'une hauteur de 50".
- Deux ouvertures individuelles de 16" au-dessus de 34" pour les panneaux d'une hauteur de 66".
- Gestion des câbles horizontaux à une hauteur de 34".
- OPT* = Laminé ou panneau blanc.
- L'option sans alvéoles défonçables pour la canalisation est offerte sans frais additionnels. Veuillez choisir l'option des canalisations intérieures et / ou extérieures.

PRODUIT CODE	PRIX			TAILLE/ POUCES			POIDS LB	VOLUME PP ³
	GR1	GR2	OPT*	H	L	P		
BPX3PT4218	369	397	428	42	18	2.61	14	1.689
BPX3PT4224	418	444	474	42	24	2.61	16	2.233
BPX3PT4230	462	490	521	42	30	2.61	17	2.792
BPX3PT4236	505	532	563	42	36	2.61	19	3.351
BPX3PT4242	550	576	608	42	42	2.61	21	3.908
BPX3PT4248	596	625	656	42	48	2.61	23	4.466
BPX3PT4254	640	669	700	42	54	2.61	26	5.025
BPX3PT4260	684	712	741	42	60	2.61	27	5.592
BPX3PT4266	730	788	851	42	66	2.61	32	6.148
BPX3PT4272	778	835	-	42	72	2.61	38	6.700
BPX3PT5018	369	397	428	50	18	2.61	15	2.106
BPX3PT5024	418	444	474	50	24	2.61	17	2.738
BPX3PT5030	462	490	521	50	30	2.61	18	3.370
BPX3PT5036	505	532	563	50	36	2.61	20	4.002
BPX3PT5042	550	576	608	50	42	2.61	22	4.634
BPX3PT5048	596	625	656	50	48	2.61	24	5.266
BPX3PT5054	640	669	700	50	54	2.61	27	5.898
BPX3PT5060	684	712	741	50	60	2.61	29	6.530
BPX3PT5066	730	788	851	50	66	2.61	34	7.265
BPX3PT5072	778	835	-	50	72	2.61	40	8.000
BPX3PT6618	461	490	520	66	18	2.61	19	2.755
BPX3PT6624	512	541	572	66	24	2.61	21	3.581
BPX3PT6630	569	597	628	66	30	2.61	23	4.407
BPX3PT6636	619	649	677	66	36	2.61	25	5.234
BPX3PT6642	674	703	733	66	42	2.61	27	6.060
BPX3PT6648	732	761	790	66	48	2.61	30	6.887
BPX3PT6654	782	811	840	66	54	2.61	33	7.713
BPX3PT6660	838	867	895	66	60	2.61	36	8.539

BPX3PV • Panneau de passage avec chemin de câbles vertical

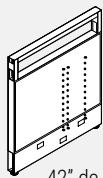

42" de hauteur

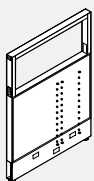

50" de hauteur

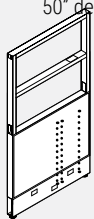

66" de hauteur

- L'ouverture permet de choisir une des hauteurs de bureau précédentes. Le chemin de câbles vertical permet le passage des câbles entre le conduit intégré et la canalisation inférieure à l'intérieur du panneau.
- Base de tissu solide mesurant jusqu'à 34".
- Ouverture unique de 8" au-dessus de 34" pour les panneaux d'une hauteur de 42".
- Ouverture unique de 16" au-dessus de 34" pour les panneaux d'une hauteur de 50".
- Deux ouvertures individuelles de 16" au-dessus de 34" pour les panneaux d'une hauteur de 66".
- Comprend un chemin de câbles vertical intégré.
- Gestion des câbles horizontaux à une hauteur de 34".
- OPT* = Laminé ou panneau blanc.
- L'option sans alvéoles défonçables pour la canalisation est offerte sans frais additionnels. Veuillez choisir l'option de canalisations intérieures et/ou extérieures.

PRODUIT CODE	PRIX			TAILLE/ POUCES			POIDS LB	VOLUME PP ³
	GR1	GR2	OPT*	H	L	P		
BPX3PV4230	505	532	563	42	30	2.61	19	2.792
BPX3PV4236	550	576	608	42	36	2.61	21	3.351
BPX3PV4242	596	625	656	42	42	2.61	23	3.908
BPX3PV4248	640	669	700	42	48	2.61	23	4.466
BPX3PV4254	684	712	741	42	54	2.61	28	5.025
BPX3PV4260	733	761	792	42	60	2.61	30	5.592
BPX3PV4266	769	827	890	42	66	2.61	36	6.148
BPX3PV4272	806	865	-	42	72	2.61	42	6.700
BPX3PV5030	505	532	563	50	30	2.61	20	3.370
BPX3PV5036	550	576	608	50	36	2.61	22	4.002
BPX3PV5042	596	625	656	50	42	2.61	24	4.634
BPX3PV5048	640	669	700	50	48	2.61	26	5.266
BPX3PV5054	684	712	741	50	54	2.61	29	5.898
BPX3PV5060	733	761	792	50	60	2.61	31	6.530
BPX3PV5066	769	827	890	50	66	2.61	37	7.265
BPX3PV5072	806	865	-	50	72	2.61	44	8.000
BPX3PV6630	612	640	671	66	30	2.61	25	4.407
BPX3PV6636	668	697	726	66	36	2.61	27	5.234
BPX3PV6642	719	750	778	66	42	2.61	29	6.060
BPX3PV6648	774	803	832	66	48	2.61	32	6.887
BPX3PV6654	827	857	886	66	54	2.61	35	7.713
BPX3PV6660	882	910	941	66	60	2.61	38	8.539

BPX3PF • Panneau de passage - Base à circulation d'air

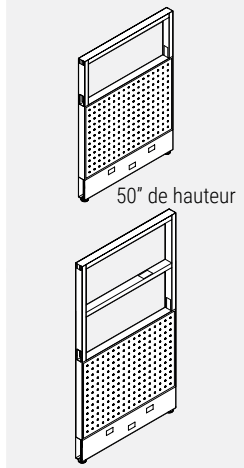

50" de hauteur

66" de hauteur

- Permet à l'air de circuler librement au bas du panneau.
- Base de métal perforée à paroi double jusqu'à 34".
- Ouverture unique de 16" au-dessus de 34" pour les panneaux d'une hauteur de 50".
- Deux ouvertures individuelles de 16" au-dessus de 34" pour les panneaux d'une hauteur de 66".
- Gestion des câbles horizontaux à une hauteur de 34".
- L'option sans alvéoles défonçables pour la canalisation est offerte sans frais additionnels. Veuillez choisir l'option des canalisations intérieures et / ou extérieures.

PRODUIT CODE	PRIX	TAILLE/ POUCES			POIDS LB	VOLUME PF
		H	L	P		
BPX3PF5018	520	50	18	2.61	17	2.106
BPX3PF5024	587	50	24	2.61	18	2.738
BPX3PF5030	653	50	30	2.61	20	3.370
BPX3PF5036	727	50	36	2.61	22	4.002
BPX3PF5042	800	50	42	2.61	23	4.634
BPX3PF5048	869	50	48	2.61	26	5.266
BPX3PF5054	941	50	54	2.61	28	5.898
BPX3PF5060	1008	50	60	2.61	31	6.530
BPX3PF6618	607	66	18	2.61	21	2.755
BPX3PF6624	684	66	24	2.61	23	3.581
BPX3PF6630	768	66	30	2.61	25	4.407
BPX3PF6636	849	66	36	2.61	27	5.234
BPX3PF6642	932	66	42	2.61	29	6.060
BPX3PF6648	1015	66	48	2.61	32	6.887
BPX3PF6654	1096	66	54	2.61	35	7.713
BPX3PF6660	1177	66	60	2.61	37	8.539

BPX30P • Cadre de panneau de recouvrement



- Se fixe au haut de tout panneau Boulevard System 3 afin de créer un mur reliant le plancher au plafond.
- Il est possible de fixer n'importe quel carreau d'un côté ou de l'autre pour fermer le cadre.
- Deux montants verticaux sans fente à une ou l'autre des extrémités glissent à l'intérieur des extrusions verticales dans le panneau de base.
- Expédié sans les garnitures horizontales et verticales. La garniture horizontale du panneau de base sera utilisée.
- Les ouvertures dans les canaux horizontaux permettent d'insérer le câble vertical entre le conduit intégré et derrière les carreaux du couvercle.
- Le panneau de recouvrement Boulevard System 3 n'est pas compatible avec les panneaux Boulevard 1.

PRODUIT CODE	PRIX	TAILLE/ POUCES			POIDS LB	VOLUME PF
		H	L	P		
BPX30P0818	90	8	18	2.61	3	0.383
BPX30P0824	99	8	24	2.61	4	0.438
BPX30P0830	106	8	30	2.61	4	0.656
BPX30P0836	114	8	36	2.61	4	0.712
BPX30P0842	127	8	42	2.61	5	0.875
BPX30P0848	134	8	48	2.61	5	0.930
BPX30P0854	142	8	54	2.61	6	1.040
BPX30P0860	151	8	60	2.61	6	1.204
BPX30P0866	168	8	66	2.61	7	1.310
BPX30P0872	186	8	72	2.61	8	1.420
BPX30P1618	90	16	18	2.61	4	0.638
BPX30P1624	99	16	24	2.61	5	0.730
BPX30P1630	106	16	30	2.61	5	1.094
BPX30P1636	114	16	36	2.61	5	1.186
BPX30P1642	127	16	42	2.61	6	1.459
BPX30P1648	134	16	48	2.61	6	1.550
BPX30P1654	142	16	54	2.61	7	1.733
BPX30P1660	151	16	60	2.61	7	2.006
BPX30P1666	168	16	66	2.61	9	2.165
BPX30P1672	186	16	72	2.61	10	2.370

BPX3GMA • Panneau acoustique monolithique avec vitre intégrée

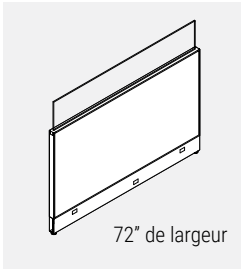
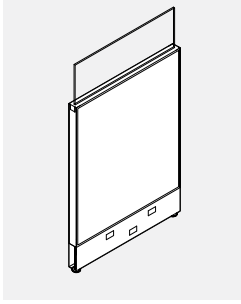

72" de largeur

- Assure la confidentialité sur les plans visuel et acoustique.
- Cloison centrale au-dessus de la canalisation et recouvrant chaque côté au moyen d'un panneau minéral absorbant de 1 1/8".
- Cote acoustique de 0,70 NRC et 25 STC.
- OPT* = Laminé ou panneau blanc.
- L'option de garniture supérieure du panneau B3 présente un panneau de verre intégré et sans cadre qui s'élève à 8" au-dessus du panneau. Par exemple lorsqu'installé sur un panneau B3 d'une hauteur de 42", la hauteur totale atteint 50".
- Il existe un jeu de 1,25" entre deux panneaux de verre adjacents.
- Le verre est expédié séparément. Une clé Allen permettant de régler le panneau de verre d'aplomb est fournie avec chaque panneau.
- Verre trempé de 6 mm, givré ou transparent.
- Coins carrés sur le verre.
- Ferrures ajustables intégrées et garniture d'aluminium extrudé.
- Aucun rattrapage possible sur place.
- Un verre de 16" est offert en option. Veuillez installer l'étiquette de 16" et ajouter les frais suivants en fonction de la taille du panneau.

FRAIS ADDITIONNELS POUR LE VERRE DE 16"

PANNEAU LARGEUR	LISTE
18	77
24	85
30	90
36	99
42	105
48	111
54	119
60	127
66	132
72	140

PRODUIT CODE	PRIX			TAILLE/ POUCES			POIDS LB	VOLUME PI³
	GR1	GR2	OPT*	H	L	P		
BPX3GMA3418	773	793	816	34	18	2.61	14	1.627
BPX3GMA3424	817	838	859	34	24	2.61	17	2.178
BPX3GMA3430	860	882	903	34	30	2.61	20	2.729
BPX3GMA3436	904	945	991	34	36	2.61	23	3.270
BPX3GMA3442	958	999	1043	34	42	2.61	25	3.791
BPX3GMA3448	1019	1058	1102	34	48	2.61	29	4.302
BPX3GMA3454	1093	1135	1177	34	54	2.61	32	4.853
BPX3GMA3460	1158	1198	1241	34	60	2.61	35	5.404
BPX3GMA3466	1227	1285	1348	34	66	2.61	40	6.022
BPX3GMA3472	1297	1354	-	34	72	2.61	46	6.640
BPX3GMA4218	800	827	857	42	18	2.61	15	2.072
BPX3GMA4224	845	872	903	42	24	2.61	18	2.757
BPX3GMA4230	893	921	949	42	30	2.61	22	3.442
BPX3GMA4236	938	994	1054	42	36	2.61	25	4.117
BPX3GMA4242	996	1052	1110	42	42	2.61	28	4.771
BPX3GMA4248	1058	1114	1173	42	48	2.61	32	5.416
BPX3GMA4254	1135	1190	1250	42	54	2.61	35	6.101
BPX3GMA4260	1199	1254	1313	42	60	2.61	38	6.785
BPX3GMA4266	1299	1412	1531	42	66	2.61	44	7.558
BPX3GMA4272	1396	1509	-	42	72	2.61	50	8.330
BPX3GMA5018	909	949	994	50	18	2.61	16	2.396
BPX3GMA5024	966	1005	1051	50	24	2.61	20	3.178
BPX3GMA5030	1024	1063	1109	50	30	2.61	24	3.960
BPX3GMA5036	1077	1161	1250	50	36	2.61	28	4.732
BPX3GMA5042	1143	1225	1315	50	42	2.61	32	5.484
BPX3GMA5048	1214	1294	1386	50	48	2.61	35	6.226
BPX3GMA5054	1299	1381	1470	50	54	2.61	37	7.008
BPX3GMA5060	1375	1458	1548	50	60	2.61	40	7.790
BPX3GMA5066	1480	1591	1711	50	66	2.61	48	8.675
BPX3GMA5072	1582	1694	-	50	72	2.61	56	9.560
BPX3GMA5418	930	970	1015	54	18	2.61	16	2.704
BPX3GMA5424	987	1029	1071	54	24	2.61	21	3.678
BPX3GMA5430	1047	1086	1132	54	30	2.61	26	4.560
BPX3GMA5436	1101	1183	1272	54	36	2.61	30	5.332
BPX3GMA5442	1168	1251	1339	54	42	2.61	34	7.126
BPX3GMA5448	1238	1320	1409	54	48	2.61	38	7.923
BPX3GMA5454	1326	1406	1496	54	54	2.61	41	8.423
BPX3GMA5460	1401	1484	1573	54	60	2.61	47	9.219
BPX3GMA6618	993	1060	1135	66	18	2.61	17	3.045
BPX3GMA6624	1055	1122	1197	66	24	2.61	22	4.021
BPX3GMA6630	1110	1177	1252	66	30	2.61	27	4.997
BPX3GMA6636	1170	1282	1398	66	36	2.61	32	5.964
BPX3GMA6642	1241	1351	1469	66	42	2.61	35	6.910
BPX3GMA6648	1315	1426	1541	66	48	2.61	39	7.847
BPX3GMA6654	1401	1514	1629	66	54	2.61	42	8.823
BPX3GMA6660	1483	1592	1708	66	60	2.61	45	9.799

BPX3GMG • Panneau vitré monolithique avec vitre intégrée

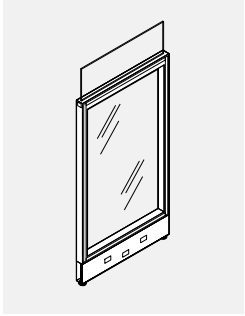

- **Le vitrage pleine hauteur assure la visibilité.**
- Le vitrage est remplaçable sur place. Verre trempé transparent standard.
- L'option de garniture supérieure du panneau B3 présente un panneau de verre intégré et sans cadre qui s'élève à 8" au-dessus du panneau. Par exemple, lorsqu'installé sur un panneau B3 d'une hauteur de 42", la hauteur totale atteint 50".
- Il existe un jeu de 1,25" entre deux panneaux de verre adjacents.
- Le verre est expédié séparément. Une clé Allen permettant de régler le panneau de verre d'aplomb est fournie avec chaque panneau.
- Verre trempé de 6 mm, givré ou transparent.
 - Verre présentant des coins carrés.
- Ferrures ajustables intégrées et garniture d'aluminium extrudé.
- Aucun rattrapage possible sur place.
- Un verre de 16" est offert en option. Veuillez installer l'étiquette de 16" et ajouter les frais suivants en fonction de la taille du panneau.

PRODUIT CODE	PRIX	FRST	TAILLE/ POUCES			POIDS		VOLUME
			H	L	P	LB	PF	
BPX3GMG5024	1290	1465	50	24	2.61	30	3.178	
BPX3GMG5030	1529	1751	50	30	2.61	36	3.960	
BPX3GMG5036	1599	1835	50	36	2.61	41	4.732	
BPX3GMG5042	1680	1926	50	42	2.61	45	5.484	
BPX3GMG5048	1761	2024	50	48	2.61	52	6.226	
BPX3GMG5424	1345	1616	54	24	2.61	32	3.678	
BPX3GMG5430	1549	1860	54	30	2.61	40	4.360	
BPX3GMG5436	1626	1953	54	36	2.61	46	5.317	
BPX3GMG5442	1711	2054	54	42	2.61	52	6.010	
BPX3GMG5448	1802	2162	54	48	2.61	56	6.890	
BPX3GMG6624	1504	1724	66	24	2.61	38	4.021	
BPX3GMG6630	1604	1838	66	30	2.61	46	4.997	
BPX3GMG6636	1705	1961	66	36	2.61	52	5.964	
BPX3GMG6642	1811	2083	66	42	2.61	58	6.910	
BPX3GMG6648	1922	2213	66	48	2.61	65	7.847	

**FRAIS ADDITIONNELS POUR LE
VERRE DE 16"**

PANNEAU LARGEUR	LISTE
18	77
24	85
30	90
36	99
42	105
48	111
54	119
60	127
66	132
72	140

BPX3GPT • Panneau de passage avec vitre intégrée – Base de tissu

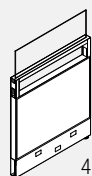

42" de hauteur

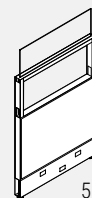

50" de hauteur

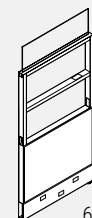

66" de hauteur

- L'ouverture permet de choisir une des hauteurs de bureau précédentes.
- Base de tissu solide mesurant jusqu'à 34".
- Ouverture unique de 8" au-dessus de 34" pour les panneaux d'une hauteur de 42".
- Ouverture unique de 16" au-dessus de 34" pour les panneaux d'une hauteur de 50".
- Deux ouvertures individuelles de 16" au-dessus de 34" pour les panneaux d'une hauteur de 66".
- Gestion des câbles horizontaux à une hauteur de 34".
- OPT* = Laminé ou panneau blanc.
- L'option de garniture supérieure du panneau B3 présente un panneau de verre intégré et sans cadre qui s'élève à 8" au-dessus du panneau. Par exemple, lorsqu'installé sur un panneau B3 d'une hauteur de 42", la hauteur totale atteint 50".
- Il existe un jeu de 1,25" entre deux panneaux de verre adjacents.
- Le verre est expédié séparément.
- Verre trempé de 6 mm, givré ou transparent.
- Coins carrés sur le verre.
- Ferrures ajustables intégrées et garniture d'aluminium extrudé.
- Aucun rattrapage possible sur place.
- Un verre de 16" est offert en option. Veuillez installer l'étiquette de 16" et ajouter les frais suivants en fonction de la taille du panneau.

PRODUIT CODE	PRIX			TAILLE/ POUCES			POIDS LB	VOLUME PP ³
	GR1	GR2	OPT*	H	L	P		
BPX3GPT4218	782	809	840	42	18	2.61	17	1.979
BPX3GPT4224	835	862	893	42	24	2.61	21	2.673
BPX3GPT4230	883	910	942	42	30	2.61	24	3.382
BPX3GPT4236	931	958	991	42	36	2.61	27	4.081
BPX3GPT4242	988	1016	1048	42	42	2.61	30	4.758
BPX3GPT4248	1056	1084	1114	42	48	2.61	34	5.426
BPX3GPT4254	1134	1162	1191	42	54	2.61	38	6.135
BPX3GPT4260	1200	1228	1260	42	60	2.61	40	6.852
BPX3GPT4266	1280	1337	1399	42	66	2.61	47	7.556
BPX3GPT4272	1357	1416	-	42	72	2.61	54	8.260
BPX3GPT5018	782	809	840	50	18	2.61	18	2.396
BPX3GPT5024	835	862	893	50	24	2.61	22	3.178
BPX3GPT5030	883	910	942	50	30	2.61	25	3.960
BPX3GPT5036	931	958	991	50	36	2.61	28	4.732
BPX3GPT5042	988	1016	1048	50	42	2.61	31	5.484
BPX3GPT5048	1056	1084	1114	50	48	2.61	35	6.226
BPX3GPT5054	1134	1162	1191	50	54	2.61	39	7.008
BPX3GPT5060	1200	1228	1260	50	60	2.61	42	7.790
BPX3GPT5066	1280	1337	1399	50	66	2.61	49	8.675
BPX3GPT5072	1357	1416	-	50	72	2.61	56	9.560
BPX3GPT6618	871	902	931	66	18	2.61	22	3.045
BPX3GPT6624	930	958	988	66	24	2.61	26	4.021
BPX3GPT6630	992	1021	1051	66	30	2.61	30	4.997
BPX3GPT6636	1047	1075	1104	66	36	2.61	33	5.964
BPX3GPT6642	1114	1143	1173	66	42	2.61	36	6.910
BPX3GPT6648	1190	1221	1250	66	48	2.61	41	7.847
BPX3GPT6654	1274	1304	1332	66	54	2.61	45	8.823
BPX3GPT6660	1354	1384	1414	66	60	2.61	49	9.799

**FRAIS ADDITIONNELS
POUR LE VERRE DE 16"**

PANNEAU LARGEUR	LISTE
18	77
24	85
30	90
36	99
42	105
48	111
54	119
60	127
66	132
72	140

BPX3GPV • Panneau de passage avec chemin de câbles vertical, vitre intégrée et base de tissu

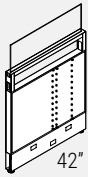

42" de hauteur

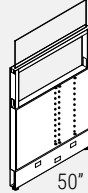

50" de hauteur

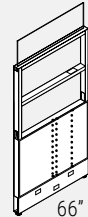

66" de hauteur

- L'ouverture permet de choisir une des hauteurs de bureau précédentes. Le chemin de câbles vertical permet le passage des câbles entre le conduit intégré et la canalisation inférieure à l'intérieur du panneau.
- Base de tissu solide mesurant jusqu'à 34".
- Ouverture unique de 8" au-dessus de 34" pour les panneaux d'une hauteur de 42".
- Ouverture unique de 16" au-dessus de 34" pour les panneaux d'une hauteur de 50".
- Deux ouvertures individuelles de 16" au-dessus de 34" pour les panneaux d'une hauteur de 66".
- Comprend un chemin de câbles vertical intégré.
- Gestion des câbles horizontaux à une hauteur de 34".
- OPT* = Laminé ou panneau blanc.
- L'option de garniture supérieure du panneau B3 présente un panneau de verre intégré et sans cadre qui s'élève à 8" au-dessus du panneau. Par exemple, lorsqu'il est installé sur un panneau B3 d'une hauteur de 42", la hauteur totale atteint 50".

PRODUIT CODE	PRIX			TAILLE/ POUCES			POIDS LB	VOLUME PF
	GR 1	GR 2	OPT*	H	L	P		
BPX3GPV4230	927	955	986	42	30	2.61	26	3.382
BPX3GPV4236	974	1003	1033	42	36	2.61	29	4.081
BPX3GPV4242	1035	1063	1095	42	42	2.61	32	4.758
BPX3GPV4248	1099	1126	1159	42	48	2.61	37	5.426
BPX3GPV4254	1175	1202	1233	42	54	2.61	40	6.135
BPX3GPV4260	1251	1279	1309	42	60	2.61	43	6.852
BPX3GPV4266	1318	1375	1439	42	66	2.61	51	7.556
BPX3GPV4272	1388	1444	-	42	72	2.61	58	8.260
BPX3GPV5030	927	955	986	50	30	2.61	27	3.960
BPX3GPV5036	974	1003	1033	50	36	2.61	30	4.732
BPX3GPV5042	1035	1063	1095	50	42	2.61	33	5.484
BPX3GPV5048	1099	1126	1159	50	48	2.61	37	6.226
BPX3GPV5054	1175	1202	1233	50	54	2.61	41	7.008
BPX3GPV5060	1251	1279	1309	50	60	2.61	44	7.790
BPX3GPV5066	1318	1375	1439	50	66	2.61	52	8.675
BPX3GPV5072	1388	1444	-	50	72	2.61	60	9.560
BPX3GPV6630	1033	1062	1092	66	30	2.61	32	4.997
BPX3GPV6636	1093	1122	1152	66	36	2.61	35	5.964
BPX3GPV6642	1159	1188	1218	66	42	2.61	38	6.910
BPX3GPV6648	1232	1262	1290	66	48	2.61	43	7.847
BPX3GPV6654	1318	1349	1376	66	54	2.61	47	8.823
BPX3GPV6660	1398	1428	1456	66	60	2.61	51	9.799

- Il existe un jeu de 1,25" entre deux panneaux de verre adjacents.
- Le verre est expédié séparément. Une clé Allen permettant de régler le panneau de verre d'aplomb est fournie avec chaque panneau.
- Verre trempé de 6 mm, givré ou transparent.
- Coins carrés sur le verre.
- Ferrures ajustables intégrées et garniture d'aluminium extrudé.
- Aucun rattrapage possible sur place.
- Un verre de 16" est offert en option. Veuillez installer l'étiquette de 16" et ajouter les frais suivants en fonction de la taille du panneau.

**FRAIS ADDITIONNELS
POUR LE VERRE DE 16"**

PANNEAU LARGEUR	LISTE
18	77
24	85
30	90
36	99
42	105
48	111
54	119
60	127
66	132
72	140

BPX3GPF • Panneau de passage avec vitre intégrée - Base à circulation d'air

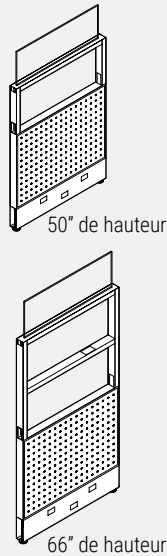

- Permet à l'air de circuler librement au bas du panneau.
- Base de métal perforée à paroi double jusqu'à 34".
- Ouverture unique de 16" au-dessus de 34" pour les panneaux d'une hauteur de 50".
- Deux ouvertures individuelles de 16" au-dessus de 34" pour les panneaux d'une hauteur de 66".
- Gestion des câbles horizontaux à une hauteur de 34".
- L'option de garniture supérieure du panneau B3 présente un panneau de verre intégré et sans cadre qui s'élève à 8" au-dessus du panneau. Par exemple, lorsqu'installé sur un panneau B3 d'une hauteur de 42", la hauteur totale atteint 50".
- Il existe un jeu de 1,25" entre deux panneaux de verre adjacents.
- Le verre est expédié séparément. Une clé Allen permettant de régler le panneau de verre d'aplomb est fournie avec chaque panneau.
- Verre trempé de 6 mm, givré ou transparent.
- Coins carrés sur le verre.
- Ferrures ajustables intégrées et garniture d'aluminium extrudé.
- Aucun rattrapage possible sur place.
- Un verre de 16" est offert en option. Veuillez installer l'étiquette de 16" et ajouter les frais suivants en fonction de la taille du panneau.

PRODUIT CODE	PRIX	TAILLE/ POUCES			POIDS LB	VOLUME PF
		H	L	P		
BPX3GPF5018	931	50	18	2.61	20	2.396
BPX3GPF5024	1004	50	24	2.61	23	3.178
BPX3GPF5030	1076	50	30	2.61	27	3.960
BPX3GPF5036	1153	50	36	2.61	30	4.732
BPX3GPF5042	1238	50	42	2.61	32	5.484
BPX3GPF5048	1328	50	48	2.61	37	6.226
BPX3GPF5054	1431	50	54	2.61	40	7.008
BPX3GPF5060	1526	50	60	2.61	44	7.790
BPX3GPF6618	1020	66	18	2.61	24	3.045
BPX3GPF6624	1101	66	24	2.61	28	4.021
BPX3GPF6630	1190	66	30	2.61	32	4.997
BPX3GPF6636	1275	66	36	2.61	35	5.964
BPX3GPF6642	1371	66	42	2.61	38	6.910
BPX3GPF6648	1472	66	48	2.61	43	7.847
BPX3GPF6654	1587	66	54	2.61	47	8.823
BPX3GPF6660	1695	66	60	2.61	50	9.799

**FRAIS ADDITIONNELS
POUR LE VERRE DE 16"**

PANNEAU LARGEUR	LISTE
18	77
24	85
30	90
36	99
42	105
48	111
54	119
60	127
66	132
72	140

BPX3GOP • Cadre de panneau supérieur avec vitre intégrée

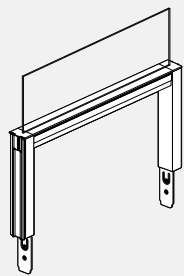

- Se fixe au haut de tout panneau Boulevard System 3 afin de créer un mur reliant le plancher au plafond.
- Il est possible de fixer n'importe quel carreau d'un côté ou de l'autre pour fermer le cadre.
- Deux montants verticaux sans fente à une ou l'autre des extrémités glissent à l'intérieur des extrusions verticales dans le panneau de base.
- Expédié sans les garnitures horizontales et verticales. La garniture horizontale du panneau de base sera utilisée.
- Le panneau de recouvrement Boulevard System 3 n'est pas compatible avec les panneaux Boulevard 1.
- L'option de garniture supérieure du panneau B3 présente un panneau de verre intégré et sans cadre qui s'élève à 8" au-dessus du panneau. Par exemple, lorsqu'installé sur un panneau B3 d'une hauteur de 42", la hauteur totale atteint 50".
- Il existe un jeu de 1,25" entre deux panneaux de verre adjacents.
- Le verre est expédié séparément. Une clé Allen permettant de régler le panneau de verre d'aplomb est fournie avec chaque panneau.
- Verre trempé de 5mm, givré ou transparent.
- Coins carrés sur le verre.
- Ferrures ajustables intégrées et garniture d'aluminium extrudé.
- Aucun rattrapage possible sur place.
- Les cadres de panneau de 18" et 24" de large ne sont pas perforés pour le canal de fil vertical.
- Un verre de 16" est offert en option. Veuillez installer l'étiquette de 16" et ajouter les frais suivants en fonction de la taille du panneau.

PRODUIT CODE	PRIX	TAILLE/ POUCES			POIDS LB	VOLUME PF
		H	L	P		
BPX3GOP0818	503	8	18	2.61	6	0.673
BPX3GOP0824	518	8	24	2.61	9	0.878
BPX3GOP0830	527	8	30	2.61	11	1.246
BPX3GOP0836	541	8	36	2.61	12	1.442
BPX3GOP0842	564	8	42	2.61	14	1.725
BPX3GOP0848	591	8	48	2.61	16	1.890
BPX3GOP0854	635	8	54	2.61	18	2.150
BPX3GOP0860	668	8	60	2.61	19	2.464
BPX3GOP0866	712	8	66	2.61	22	2.722
BPX3GOP0872	765	8	72	2.61	24	2.980
BPX3GOP1618	503	16	18	2.61	7	0.928
BPX3GOP1624	518	16	24	2.61	10	1.170
BPX3GOP1630	527	16	30	2.61	12	1.684
BPX3GOP1636	541	16	36	2.61	13	1.916
BPX3GOP1642	564	16	42	2.61	15	2.309
BPX3GOP1648	591	16	48	2.61	17	2.510
BPX3GOP1654	635	16	54	2.61	19	2.843
BPX3GOP1660	668	16	60	2.61	20	3.266
BPX3GOP1666	712	16	66	2.61	23	3.598
BPX3GOP1672	765	16	72	2.61	26	3.930

**FRAIS ADDITIONNELS
POUR LE VERRE DE 16"**

PANNEAU LARGEUR	LISTE
18	77
24	85
30	90
36	99
42	105
48	111
54	119
60	127
66	132
72	140

BPX3TMA • Cloison Monolithique Acoustique Avec Écran En Feutre Intégré Pour La Gamme Boulevard System 3

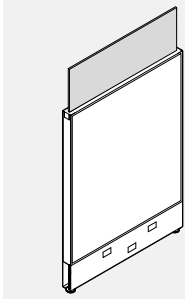

- Procure une intimité acoustique et visuelle.
- Comprend une garniture supérieure pour cloisons B3 intégrant un écran sans cadre s'élevant de 8 po ou de 16 po au-dessus de la cloison. Par exemple, sur une cloison B3 de 42 po H, la hauteur hors tout sera de 50 po avec un écran de 8 po ou de 58 po avec un écran de 16 po.
- Il y a un écart de 1,25 po entre deux écrans en feutre adjacents.
- L'écran en feutre est expédié séparément.
- Le feutre de 9 mm est punaisable et offert dans un choix de 18 teintes. À préciser.
- Nota : Le prix courant indiqué est le prix de l'écran de 8 po uniquement.

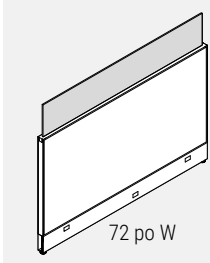

FRAIS ADDITIONNELS POUR LE FEUTRE DE 16"

PANEL WIDTH	LIST
18	24
24	29
30	37
36	45
42	54
48	56
54	61
60	73
66	78
72	86

PRODUIT CODE	PRIX			TAILLE/ POUCES			POIDS LB	VOLUME PF
	GR 1	GR 2	OPT*	H	L	P		
BPX3TMA3418	406	426	447	34	18	2.61	11.9	1.627
BPX3TMA3424	455	473	495	34	24	2.61	14.1	2.178
BPX3TMA3430	502	523	543	34	30	2.61	16.3	2.729
BPX3TMA3436	549	589	629	34	36	2.61	18.5	3.270
BPX3TMA3442	600	639	681	34	42	2.61	19.7	3.791
BPX3TMA3448	647	688	727	34	48	2.61	22.8	4.302
BPX3TMA3454	704	744	787	34	54	2.61	25.0	4.853
BPX3TMA3460	752	792	832	34	60	2.61	27.2	5.404
BPX3TMA3466	799	853	911	34	66	2.61	31.4	6.022
BPX3TMA3472	843	898	-	34	72	2.61	36.6	6.640
BPX3TMA4218	433	460	487	42	18	2.61	12.9	2.072
BPX3TMA4224	510	537	565	42	24	2.61	15.1	2.757
BPX3TMA4230	534	561	589	42	30	2.61	18.3	3.442
BPX3TMA4236	584	635	692	42	36	2.61	20.5	4.117
BPX3TMA4242	636	689	744	42	42	2.61	22.7	4.771
BPX3TMA4248	690	740	799	42	48	2.61	25.8	5.416
BPX3TMA4254	745	799	856	42	54	2.61	28.0	6.101
BPX3TMA4260	794	845	903	42	60	2.61	30.2	6.785
BPX3TMA4266	870	978	1093	42	66	2.61	35.4	7.558
BPX3TMA4272	944	1052	-	42	72	2.61	40.6	8.330
BPX3TMA5018	543	584	625	50	18	2.61	13.9	2.396
BPX3TMA5024	603	641	684	50	24	2.61	17.1	3.178
BPX3TMA5030	666	704	745	50	30	2.61	20.3	3.960
BPX3TMA5036	722	800	883	50	36	2.61	23.5	4.732
BPX3TMA5042	785	864	947	50	42	2.61	26.7	5.484
BPX3TMA5048	843	922	1005	50	48	2.61	28.8	6.226
BPX3TMA5054	909	988	1071	50	54	2.61	30.0	7.008
BPX3TMA5060	970	1049	1133	50	60	2.61	32.2	7.790
BPX3TMA5066	1051	1158	1272	50	66	2.61	39.4	8.675
BPX3TMA5072	1126	1235	-	50	72	2.61	46.6	9.560
BPX3TMA5418	563	628	699	54	18	2.61	13.9	2.704
BPX3TMA5424	624	689	758	54	24	2.61	18.1	3.678
BPX3TMA5430	686	751	821	54	30	2.61	22.3	4.560
BPX3TMA5436	744	850	961	54	36	2.61	25.5	5.332
BPX3TMA5442	807	914	1025	54	42	2.61	28.7	7.126
BPX3TMA5448	868	972	1085	54	48	2.61	31.8	7.923
BPX3TMA5454	934	1038	1152	54	54	2.61	34.0	8.423
BPX3TMA5460	997	1101	1214	54	60	2.61	39.2	9.219
BPX3TMA6618	627	692	762	66	18	2.61	14.9	3.045
BPX3TMA6624	692	757	827	66	24	2.61	19.1	4.021
BPX3TMA6630	752	817	888	66	30	2.61	23.3	4.997
BPX3TMA6636	816	921	1032	66	36	2.61	27.5	5.964
BPX3TMA6642	882	987	1098	66	42	2.61	29.7	6.910
BPX3TMA6648	944	1049	1161	66	48	2.61	32.8	7.847
BPX3TMA6654	1013	1119	1229	66	54	2.61	35.0	8.823
BPX3TMA6660	1077	1184	1294	66	60	2.61	37.2	9.799

BPX3TMG • Cloison Monolithique Vitrée Avec Écran En Feutre Intégré Pour La Gamme Boulevard System 3

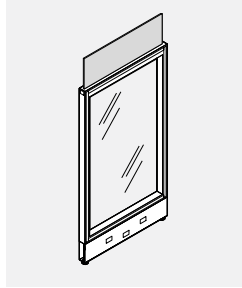

- Un vitrage pleine hauteur procure une accessibilité visuelle.
- Comprend une garniture supérieure pour cloisons B3 intégrant un écran sans cadre s'élevant de 8 po ou de 16 po au-dessus de la cloison. Par exemple, sur une cloison B3 de 42 po H, la hauteur hors tout sera de 50 po avec un écran de 8 po ou de 58 po avec un écran de 16 po.
- Il y a un écart de 1,25 po entre deux écrans en feutre adjacents.
- L'écran en feutre est expédié séparément.
- Le feutre de 9 mm est punaisable et offert dans un choix de 18 teintes. À préciser.
- Nota : Le prix courant indiqué est le prix de l'écran de 8 po uniquement.

FRAIS ADDITIONNELS POUR LE FEUTRE DE 16"

PANEL WIDTH	LIST
18	24
24	29
30	37
36	45
42	54
48	56
54	61
60	73
66	78
72	86

PRODUIT CODE	PRIX	FRST	TAILLE/ POUCES			POIDS LB	VOLUME PP ³
			H	L	P		
BPX3TMG5024	928	1101	50	24	2.61	27.1	3.178
BPX3TMG5030	1170	1392	50	30	2.61	32.3	3.960
BPX3TMG5036	1243	1480	50	36	2.61	36.5	4.732
BPX3TMG5042	1320	1568	50	42	2.61	39.7	5.484
BPX3TMG5048	1393	1651	50	48	2.61	45.8	6.226
BPX3TMG5424	985	1169	54	24	2.61	29.1	3.678
BPX3TMG5430	1189	1415	54	30	2.61	36.3	4.360
BPX3TMG5436	1271	1511	54	36	2.61	41.5	5.317
BPX3TMG5442	1352	1606	54	42	2.61	46.7	6.010
BPX3TMG5448	1431	1701	54	48	2.61	49.8	6.890
BPX3TMG6624	1141	1362	66	24	2.61	35.1	4.021
BPX3TMG6630	1242	1480	66	30	2.61	42.3	4.997
BPX3TMG6636	1351	1605	66	36	2.61	47.5	5.964
BPX3TMG6642	1451	1724	66	42	2.61	52.7	6.910
BPX3TMG6648	1552	1843	66	48	2.61	58.8	7.847

BPX3TPT • Cloison À Ouverture Avec Écran En Feutre Intégré Pour La Gamme Boulevard System 3

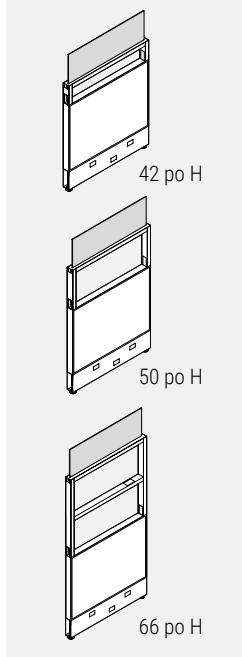

- L'ouverture permet d'insérer un carreau au choix au-dessus de la surface de travail.
- Comprend une garniture supérieure pour cloisons B3 intégrant un écran sans cadre s'élevant de 8 po ou de 16 po au-dessus de la cloison. Par exemple, sur une cloison B3 de 42 po H, la hauteur hors tout sera de 50 po avec un écran de 8 po ou de 58 po avec un écran de 16 po.
- Il y a un écart de 1,25 po entre deux écrans en feutre adjacents.
- L'écran en feutre est expédié séparément.
- Le feutre de 9 mm est punaisable et offert dans un choix de 18 teintes. À préciser.
- Nota : Le prix courant indiqué est le prix de l'écran de 8 po uniquement.

FRAIS ADDITIONNELS POUR LE FEUTRE DE 16"

PANEL WIDTH	LIST
18	24
24	29
30	37
36	45
42	54
48	56
54	61
60	73
66	78
72	86

PRODUIT CODE	PRIX			TAILLE/ POUCES			POIDS LB	VOLUME PP ³
	GR1	GR2	OPT*	H	L	P		
BPX3TPT4218	417	442	471	42	18	2.61	17	1.979
BPX3TPT4224	471	498	527	42	24	2.61	21	2.673
BPX3TPT4230	524	550	578	42	30	2.61	24	3.382
BPX3TPT4236	574	601	630	42	36	2.61	27	4.081
BPX3TPT4242	629	656	686	42	42	2.61	30	4.758
BPX3TPT4248	686	712	740	42	48	2.61	34	5.426
BPX3TPT4254	743	769	800	42	54	2.61	38	6.135
BPX3TPT4260	795	822	851	42	60	2.61	40	6.852
BPX3TPT4266	851	905	966	42	66	2.61	47	7.556
BPX3TPT4272	906	961	-	42	72	2.61	54	8.260
BPX3TPT5018	417	442	471	50	18	2.61	18	2.396
BPX3TPT5024	471	498	527	50	24	2.61	22	3.178
BPX3TPT5030	524	550	578	50	30	2.61	25	3.960
BPX3TPT5036	574	601	630	50	36	2.61	28	4.732
BPX3TPT5042	629	656	686	50	42	2.61	31	5.484
BPX3TPT5048	686	712	740	50	48	2.61	35	6.226
BPX3TPT5054	743	769	800	50	54	2.61	39	7.008
BPX3TPT5060	795	822	851	50	60	2.61	42	7.790
BPX3TPT5066	851	905	966	50	66	2.61	49	8.675
BPX3TPT5072	906	961	-	50	72	2.61	56	9.560
BPX3TPT6618	484	509	539	66	18	2.61	22	3.045
BPX3TPT6624	546	572	601	66	24	2.61	26	4.021
BPX3TPT6630	612	638	668	66	30	2.61	30	4.997
BPX3TPT6636	672	699	727	66	36	2.61	33	5.964
BPX3TPT6642	738	765	794	66	42	2.61	36	6.910
BPX3TPT6648	805	832	862	66	48	2.61	41	7.847
BPX3TPT6654	878	904	933	66	54	2.61	45	8.823
BPX3TPT6660	943	969	998	66	60	2.61	49	9.799

BPX3TPV • Cloison À Ouverture Avec Écran En Feutre Intégré Pour La Gamme Boulevard System 3

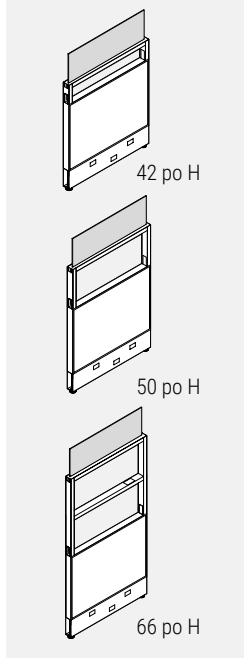

- L'ouverture permet d'insérer un carreau au choix au-dessus de la surface de travail. La canalisation verticale permet d'acheminer les câbles du profilé jusqu'au bas de la canalisation intégrée à la cloison.
- Comprend une garniture supérieure pour cloisons B3 intégrant un écran sans cadre s'élevant de 8 po ou de 16 po au-dessus de la cloison. Par exemple, sur une cloison B3 de 42 po H, la hauteur hors tout sera de 50 po avec un écran de 8 po ou de 58 po avec un écran de 16 po.
- Il y a un écart de 1,25 po entre deux écrans en feutre adjacents.
- L'écran en feutre est expédié séparément.
- Le feutre de 9 mm est punaisable et offert dans un choix de 18 teintes. À préciser.
- Nota : Le prix courant indiqué est le prix de l'écran de 8 po uniquement.

PRODUIT CODE	PRIX			TAILLE/ POUCES			POIDS LB	VOLUME PF
	GR1	GR2	OPT*	H	L	P		
BPX3TPV4230	567	594	624	42	30	2.61	22.3	3.382
BPX3TPV4236	620	647	675	42	36	2.61	24.5	4.081
BPX3TPV4242	677	703	733	42	42	2.61	26.7	4.758
BPX3TPV4248	729	756	785	42	48	2.61	30.8	5.426
BPX3TPV4254	787	813	842	42	54	2.61	33.0	6.135
BPX3TPV4260	845	871	902	42	60	2.61	35.2	6.852
BPX3TPV4266	890	944	1004	42	66	2.61	42.4	7.556
BPX3TPV4272	935	991	-	42	72	2.61	48.6	8.260
BPX3TPV5030	567	594	624	50	30	2.61	23.3	3.960
BPX3TPV5036	620	647	675	50	36	2.61	25.5	4.732
BPX3TPV5042	677	703	733	50	42	2.61	27.7	5.484
BPX3TPV5048	729	756	785	50	48	2.61	30.8	6.226
BPX3TPV5054	787	813	842	50	54	2.61	34.0	7.008
BPX3TPV5060	845	871	902	50	60	2.61	36.2	7.790
BPX3TPV5066	890	944	1004	50	66	2.61	43.4	8.675
BPX3TPV5072	935	991	-	50	72	2.61	50.6	9.560
BPX3TPV6630	674	701	730	66	30	2.61	28.3	4.997
BPX3TPV6636	738	765	794	66	36	2.61	30.5	5.964
BPX3TPV6642	800	826	856	66	42	2.61	32.7	6.910
BPX3TPV6648	862	889	919	66	48	2.61	36.8	7.847
BPX3TPV6654	930	956	986	66	54	2.61	40.0	8.823
BPX3TPV6660	993	1020	1049	66	60	2.61	43.2	9.799

FRAIS ADDITIONNELS POUR LE FEUTRE DE 16"

PANEL WIDTH	LIST
18	24
24	29
30	37
36	45
42	54
48	56
54	61
60	73
66	78
72	86

BPX3TPF • Cloison À Ouverture Avec Écran En Feutre Intégré Pour La Gamme Boulevard System 3 – Module Inférieur Grillagé

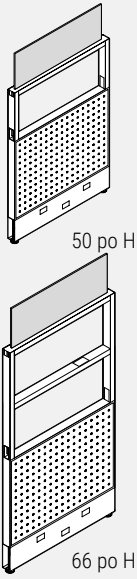

- Permet à l'air de circuler librement par la partie inférieure de la cloison.
- Comprend une garniture supérieure pour cloisons B3 intégrant un écran sans cadre s'élevant de 8 po ou de 16 po au-dessus de la cloison. Par exemple, sur une cloison B3 de 42 po H, la hauteur hors tout sera de 50 po avec un écran de 8 po ou de 58 po avec un écran de 16 po.
- Il y a un écart de 1,25 po entre deux écrans en feutre adjacents.
- L'écran en feutre est expédié séparément.
- Le feutre de 9 mm est punaisable et offert dans un choix de 18 teintes. À préciser.
- Nota : Le prix courant indiqué est le prix de l'écran de 8 po uniquement.

PRODUCT CODE	PRIX	TAILLE/ POUCES			POIDS		VOLUME
		H	L	P	LB	PP	
BPX3TPF5018	564	50	18	2.61	17.9	2.396	
BPX3TPF5024	640	50	24	2.61	20.1	3.178	
BPX3TPF5030	716	50	30	2.61	23.3	3.960	
BPX3TPF5036	799	50	36	2.61	25.5	4.732	
BPX3TPF5042	879	50	42	2.61	26.7	5.484	
BPX3TPF5048	957	50	48	2.61	30.8	6.226	
BPX3TPF5054	1042	50	54	2.61	33.0	7.008	
BPX3TPF5060	1121	50	60	2.61	36.2	7.790	
BPX3TPF6618	653	66	18	2.61	21.9	3.045	
BPX3TPF6624	737	66	24	2.61	25.1	4.021	
BPX3TPF6630	829	66	30	2.61	28.3	4.997	
BPX3TPF6636	921	66	36	2.61	30.5	5.964	
BPX3TPF6642	1013	66	42	2.61	32.7	6.910	
BPX3TPF6648	1102	66	48	2.61	36.8	7.847	
BPX3TPF6654	1199	66	54	2.61	40.0	8.823	
BPX3TPF6660	1290	66	60	2.61	42.2	9.799	

FRAIS ADDITIONNELS POUR LE FEUTRE DE 16"

PANEL WIDTH	LIST
18	24
24	29
30	37
36	45
42	54
48	56
54	61
60	73
66	78
72	86

BPX3TOP • Chassis Surélevé Avec Écran En Feutre Intégré Pour La Gamme Boulevard System 3

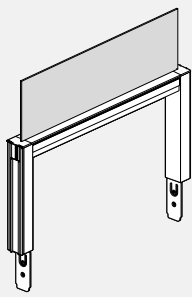

- S'assujettit au haut de toute cloison Boulevard System 3 pour créer un mur du plancher au plafond.
- Comprend une garniture supérieure pour cloisons B3 intégrant un écran sans cadre s'élevant de 8 po ou de 16 po au-dessus de la cloison. Par exemple, sur une cloison B3 de 42 po H, la hauteur hors tout sera de 50 po avec un écran de 8 po ou de 58 po avec un écran de 16 po.
- Il y a un écart de 1,25 po entre deux écrans en feutre adjacents.
- L'écran en feutre est expédié séparément.
- Le feutre de 9 mm est punaisable et offert dans un choix de 18 teintes. À préciser.

PRODUCT CODE	PRIX	TAILLE/ POUCES			POIDS		VOLUME
		H	L	P	LB	PP	
BPX3TOP0818	136	8	18	2.61	3.9	0.673	
BPX3TOP0824	152	8	24	2.61	6.1	0.878	
BPX3TOP0830	168	8	30	2.61	7.3	1.246	
BPX3TOP0836	187	8	36	2.61	7.5	1.442	
BPX3TOP0842	206	8	42	2.61	8.7	1.725	
BPX3TOP0848	222	8	48	2.61	9.8	1.890	
BPX3TOP0854	245	8	54	2.61	11.0	2.150	
BPX3TOP0860	263	8	60	2.61	11.2	2.464	
BPX3TOP0866	290	8	66	2.61	13.4	2.722	
BPX3TOP0872	311	8	72	2.61	14.6	2.980	
BPX3TOP1618	136	16	18	2.61	4.9	0.928	
BPX3TOP1624	152	16	24	2.61	7.1	1.170	
BPX3TOP1630	168	16	30	2.61	8.3	1.684	
BPX3TOP1636	187	16	36	2.61	8.5	1.916	
BPX3TOP1642	206	16	42	2.61	9.7	2.309	
BPX3TOP1648	222	16	48	2.61	10.8	2.510	
BPX3TOP1654	245	16	54	2.61	12.0	2.843	
BPX3TOP1660	263	16	60	2.61	12.2	3.266	
BPX3TOP1666	290	16	66	2.61	14.4	3.598	
BPX3TOP1672	311	16	72	2.61	16.6	3.930	

FRAIS ADDITIONNELS POUR LE FEUTRE DE 16"

PANEL WIDTH	LIST
18	24
24	29
30	37
36	45
42	54
48	56
54	61
60	73
66	78
72	86

BP3DS • Panneau de porte pleine

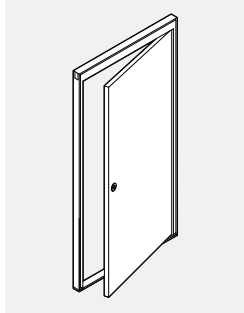

- **Cadre d'aluminium avec porte laminée à haute pression.**
- Porte avec centre creux d'une épaisseur de 1 3/8".
- Dimensions réelles de la porte :
79.9" sur 32 1/2" dans un cadre de 82" sur 36"
79.9" sur 38 1/2" dans un cadre de 82" sur 42"
- Le panneau de porte d'une largeur de 42" permet l'accès aux fauteuils roulants.
- Ce panneau ne peut être suspendu.
- Ouverture sur 180 degrés.
- Préciser si on doit installer un bouton de porte (DL01) ou un levier de porte (DL02).
- Verrou standard.
- Il est possible de modifier la manualité sur place.
- Veuillez préciser si la porte est fixée à droite (R) ou à gauche (L).
- Comprend un conduit intégré horizontal.

PRODUIT CODE	PRIX HP	TAILLE/ POUCES			POIDS LB	VOLUME PF ³
		H	L	P		
BP3DS8236R	2263	82	36	2.61	61	6.465
BP3DS8242R	2465	82	42	2.61	68	7.486
BP3DS8236L	2263	82	36	2.61	61	6.465
BP3DS8242L	2465	82	42	2.61	68	7.486

Sens de suspension de la porte

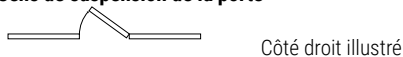

Poignées de porte en option

- Bouton de porte - DL01
- Verrou standard.
-
- Levier de porte - DL02 (par défaut)
- Verrou standard.
- Le levier est conforme à tous les codes pour norme accessibilité.



BP3DH • Panneau de porte à demi vitrée

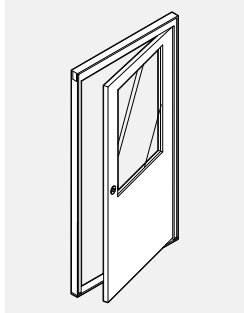

- **Cadre d'aluminium avec porte et fenêtre laminées à haute pression.**
- Porte avec centre creux d'une épaisseur de 1 3/8".
- Dimensions réelles de la porte :
79.9" sur 32 1/2" dans un cadre de 82" sur 36"
79.9" sur 38 1/2" dans un cadre de 82" sur 42"
- Le panneau de porte d'une largeur de 42" permet l'accès aux fauteuils roulants.
- Ce panneau ne peut être suspendu.
- Ouverture sur 180 degrés.
- Préciser si on doit installer un bouton de porte (DL01) ou un levier de porte (DL02).
- Verrou standard.
- Il est possible de modifier la manualité sur place.
- Veuillez préciser si la porte est fixée à droite (R) ou à gauche (L).
- Pour le verre trempé, inscrire les lettres « TG » à la fin du code de produit et ajouter un supplément de 145 \$ pour les portes d'une largeur de 36" et de 184 \$ pour les portes d'une largeur de 42".
- Comprend un conduit intégré horizontal.

PRODUIT CODE	PRIX HP	TAILLE/ POUCES			POIDS LB	VOLUME PF ³
		H	L	P		
BP3DH8236R	2807	82	36	2.61	53	6.465
BP3DH8242R	3068	82	42	2.61	59	7.486
BP3DH8236L	2807	82	36	2.61	53	6.465
BP3DH8242L	3068	82	42	2.61	59	7.486

Sens de suspension de la porte

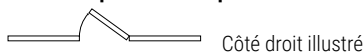

Poignées de porte en option

- Bouton de porte - DL01
- Verrou standard.
- Levier de porte - DL02 (par défaut)
- Verrou standard.
- Le levier est conforme à tous les codes pour norme accessibilité.



BP3DG • Panneau de porte entièrement vitrée

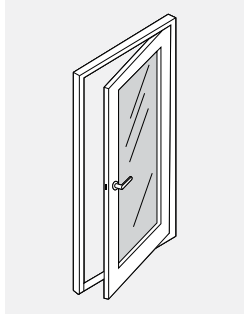

- **Cadre d'aluminium avec porte et fenêtre laminées à haute pression.**
- Porte avec centre creux d'une épaisseur de 1 3/8".
- Dimensions réelles de la porte :
79.9" sur 32 1/2" dans un cadre de 82" sur 36"
79.9" sur 38 1/2" dans un cadre de 82" sur 42"
- Le panneau de porte d'une largeur de 42" permet l'accès aux fauteuils roulants.
- Ce panneau ne peut être suspendu.
- Ouverture sur 180 degrés.
- Préciser si on doit installer un bouton de porte (DL01) ou un levier de porte (DL02).
- Verrou standard.
- Il est possible de modifier la manualité sur place.
- Veuillez préciser si la porte est fixée à droite (R) ou à gauche (L).
- Pour le verre trempé, inscrire les lettres « TG » à la fin du code de produit et ajouter un supplément de 293 \$ pour les portes d'une largeur de 36" et de 365 \$ pour les portes d'une largeur de 42".
- Comprend un conduit intégré horizontal.
- Le cadre laminé présente une épaisseur de 5" sur les côtés et de 4" au niveau des parties supérieure et inférieure.

PRODUIT CODE	PRIX HP	TAILLE/ POUCES			POIDS LB	VOLUME PF ³
		H	L	P		
BP3DG8236R	3227	82	36	2.61	53	6.465
BP3DG8242R	3531	82	42	2.61	59	7.486
BP3DG8236L	3227	82	36	2.61	53	6.465
BP3DG8242L	3531	82	42	2.61	59	7.486

Sens de suspension de la porte

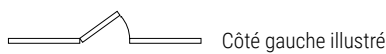

Poignées de porte en option

- Bouton de porte - DL01
- Verrou standard.
-
- Levier de porte - DL02 (par défaut)
- Verrou standard.
- Le levier est conforme à tous les codes pour norme accessibilité.



BPX3NET • Carreau de face amovible - Ensemble de carreaux électriques

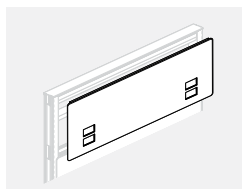
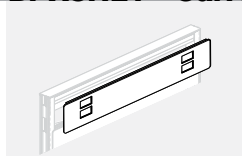

• Se fixe à une ouverture de 8" ou 16" dans un panneau de passage.

- Carreau recouvert de tissu avec alvéole défonçable pour câbles d'alimentation et de données. (Obturbateurs de données/communication compris)
- Les carreaux d'une largeur de 24" présentent une ouverture pour prise double et une ouverture pour câbles de données/communication. Les carreaux d'une largeur de 30" et plus présentent deux ouvertures pour prise double et deux ouvertures pour câbles de données/communication.
- Facilement interchangeable sur place.
- Donne accès aux câbles électriques et de données à l'endroit requis.
- Veuillez commander la trousse électrique pour carreau séparément.
- Les prises doubles et les couvercles doivent être commandés séparément.
- Pour obtenir des prises de courant des deux côtés du panneau, veuillez commander deux carreaux électriques par panneau. Pour obtenir des prises de courant d'un seul côté, veuillez commander un carreau électrique et un carreau de tissu pour le côté opposé.
- OPT* = Laminé ou panneau blanc.
- S'utilise sur les panneaux fabriqués après le 1er novembre 2014.

PRODUIT CODE	PRIX			TAILLE/ POUCES			POIDS		VOLUME	
	GR1	GR2	OPT*	H	L	P	LB	PI ³		
BPX3NET0824	191	204	218	8	24	0.125	2.0	0.170		
BPX3NET0830	215	229	242	8	30	0.125	2.5	0.200		
BPX3NET0836	240	254	268	8	36	0.125	2.5	0.250		
BPX3NET0842	251	262	276	8	42	0.125	2.5	0.292		
BPX3NET0848	255	268	283	8	48	0.125	3.0	0.333		
BPX3NET0854	266	278	294	8	54	0.125	3.0	0.375		
BPX3NET0860	272	286	300	8	60	0.125	4.5	0.417		
BPX3NET0866	303	360	422	8	66	0.125	4.7	0.475		
BPX3NET0872	333	393	-	8	72	0.125	5.0	0.500		
BPX3NET1624	191	204	218	16	24	0.125	2.5	3.400		
BPX3NET1630	215	229	242	16	30	0.125	3.0	0.416		
BPX3NET1636	240	254	268	16	36	0.125	3.0	0.500		
BPX3NET1642	251	262	276	16	42	0.125	3.0	0.583		
BPX3NET1648	255	268	283	16	48	0.125	4.0	0.666		
BPX3NET1654	266	278	294	16	54	0.125	4.0	0.750		
BPX3NET1660	272	286	300	16	60	0.125	5.0	0.833		
BPX3NET1666	303	360	422	16	66	0.125	5.5	0.911		
BPX3NET1672	333	393	-	16	72	0.125	6.0	1.000		

BP3GT • Carreau de face amovible - Vitré

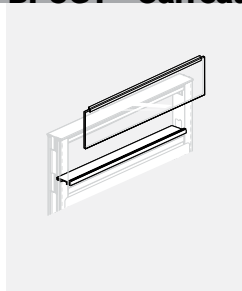

• Se fixe à toute ouverture dans un panneau de passage.

- Le vitrage d'une hauteur de 8" ou 16" procure un accès visuel et favorise le passage de la lumière.
- Facilement interchangeable sur place.
- Commander un carreau vitré pour l'ouverture du panneau de la largeur correspondante.
- Verre trempé transparent standard.

PRODUIT CODE	PRIX	FRST	TAILLE/ POUCES			POIDS		VOLUME	
			H	L	P	LB	PI ³		
BP3GT0818	100	120	8	18	2.61	2.3	0.146		
BP3GT0824	112	134	8	24	2.61	3.1	0.165		
BP3GT0830	123	147	8	30	2.61	3.9	0.200		
BP3GT0836	144	173	8	36	2.61	4.7	0.250		
BP3GT0842	168	202	8	42	2.61	5.5	0.292		
BP3GT0848	194	231	8	48	2.61	6.3	0.333		
BP3GT0854	218	262	8	54	2.61	7.1	0.375		
BP3GT0860	242	292	8	60	2.61	7.8	0.417		
BP3GT0866	268	321	8	66	2.61	8.6	0.460		
BP3GT0872	292	352	8	72	2.61	9.4	0.500		
BP3GT1618	106	127	16	18	2.61	4.3	0.292		
BP3GT1624	121	145	16	24	2.61	5.8	0.333		
BP3GT1630	140	167	16	30	2.61	7.2	0.416		
BP3GT1636	169	204	16	36	2.61	8.7	0.500		
BP3GT1642	198	238	16	42	2.61	10.2	0.583		
BP3GT1648	228	272	16	48	2.61	11.6	0.666		
BP3GT1654	256	308	16	54	2.61	13.1	0.750		
BP3GT1660	286	342	16	60	2.61	14.6	0.833		
BP3GT1666	315	361	16	66	2.61	16.0	0.911		
BP3GT1672	342	394	16	72	2.61	17.5	1.000		

BP3DGT • Carreau de face amovible - Vitrage double

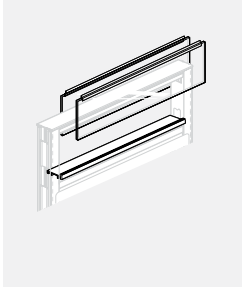

- **Se fixe à toute ouverture dans un panneau de passage.**
- Le vitrage d'une hauteur de 8" ou 16" procure un accès visuel et favorise le passage de la lumière.
- Facilement interchangeable sur place.
- Commander un carreau vitré double pour l'ouverture du panneau de la largeur correspondante.
- Verre trempé transparent standard.

PRODUIT CODE	PRIX	FRST	TAILLE/ POUCES			POIDS LB	VOLUME PF ³
			H	L	P		
BP3DGT0818	185	220	8	18	2.61	6.0	0.292
BP3DGT0824	204	242	8	24	2.61	8.2	0.330
BP3DGT0830	227	268	8	30	2.61	10.4	0.400
BP3DGT0836	276	330	8	36	2.61	12.6	0.500
BP3DGT0842	321	385	8	42	2.61	14.7	0.584
BP3DGT0848	367	443	8	48	2.61	16.9	0.666
BP3DGT0854	417	499	8	54	2.61	19.0	0.750
BP3DGT0860	463	556	8	60	2.61	21.3	0.834
BP3DGT0866	509	611	8	66	2.61	23.4	0.920
BP3DGT0872	556	667	8	72	2.61	25.6	1.000
BP3DGT1618	196	233	16	18	2.61	10.0	0.584
BP3DGT1624	209	252	16	24	2.61	13.6	0.666
BP3DGT1630	266	318	16	30	2.61	17.1	0.832
BP3DGT1636	323	387	16	36	2.61	20.6	1.000
BP3DGT1642	377	451	16	42	2.61	24.1	1.166
BP3DGT1648	433	520	16	48	2.61	27.7	1.322
BP3DGT1654	488	586	16	54	2.61	31.2	1.500
BP3DGT1660	545	652	16	60	2.61	34.7	1.666
BP3DGT1666	600	690	16	66	2.61	38.2	1.822
BP3DGT1672	652	751	16	72	2.61	41.7	2.000

BP30T • Carreau de face amovible - Ensemble de passage ouvert

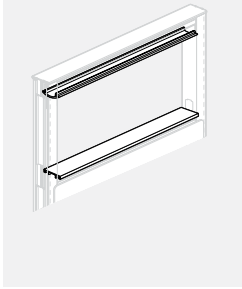

- **Se fixe à toute ouverture dans un panneau de passage.**
- Garnitures et coins internes compris afin de pratiquer une ouverture.
- Facilement interchangeable sur place.
- Préciser une trousse de passage pour ouverture de panneau de largeur correspondante.
- La trousse s'utilise pour les ouvertures de 8" et 16".
- Veuillez préciser la couleur du cadre du panneau.

PRODUIT CODE	PRIX	TAILLE/ POUCES	POIDS LB	VOLUME PF ³	
					H
BP30T1618	18	16 18	2.61	0.4	0.292
BP30T1624	21	16 24	2.61	0.6	0.333
BP30T1630	26	16 30	2.61	0.8	0.416
BP30T1636	30	16 36	2.61	1.0	0.500
BP30T1642	34	16 42	2.61	1.1	0.583
BP30T1648	40	16 48	2.61	1.3	0.666
BP30T1654	44	16 54	2.61	1.5	0.750
BP30T1660	47	16 60	2.61	1.7	0.833
BP30T1666	52	16 66	2.61	1.9	0.911
BP30T1672	54	16 72	2.61	2.0	1.000

BP3AT • Carreau de face amovible - Accessoire

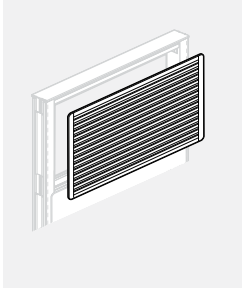

- **Se fixe à toute ouverture dans un panneau de passage.**
- Sert de support pour les accessoires.
- Facilement interchangeable sur place.
- Deux pinces pour carreau comprises.
- Préciser deux carreaux pour l'ouverture du panneau de la largeur correspondante. Il est possible de combiner les carreaux. Par exemple, un carreau de tissu d'un côté et un carreau d'accessoire du côté opposé du même panneau.
- Le carreau d'accessoire ne peut s'installer vis-à-vis un carreau électrique.

PRODUIT CODE	PRIX	TAILLE/ POUCES			POIDS LB	VOLUME PF ³
		H	L	P		
BP3AT0818	94	08	18	0.25	1.7	0.146
BP3AT0824	112	08	24	0.25	2.3	0.167
BP3AT0830	123	08	30	0.25	2.9	0.208
BP3AT0836	145	08	36	0.25	3.5	0.250
BP3AT0842	175	08	42	0.25	4.1	0.292
BP3AT0848	205	08	48	0.25	4.7	0.333
BP3AT0854	220	08	54	0.25	5.3	0.375
BP3AT0860	251	08	60	0.25	5.9	0.417
BP3AT0866	271	08	66	0.25	6.5	0.459
BP3AT0872	294	08	72	0.25	7.0	0.500
BP3AT1618	111	16	18	0.25	3.5	0.292
BP3AT1624	134	16	24	0.25	4.7	0.333
BP3AT1630	143	16	30	0.25	5.7	0.416
BP3AT1636	173	16	36	0.25	7.0	0.500
BP3AT1642	205	16	42	0.25	8.2	0.583
BP3AT1648	238	16	48	0.25	9.4	0.666
BP3AT1654	257	16	54	0.25	10.6	0.750
BP3AT1660	295	16	60	0.25	11.9	0.833
BP3AT1666	326	16	66	0.25	13.0	0.916
BP3AT1672	355	16	72	0.25	14.0	1.000

BP3FT • Carreau de face amovible - Tissu

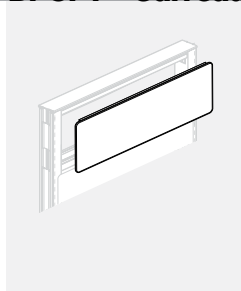

- **Se fixe à toute ouverture dans un panneau de passage.**
- Les pinces pour carreau sont comprises.
- Facilement interchangeable sur place.
- Préciser deux carreaux pour l'ouverture du panneau de la largeur correspondante. Il est possible de combiner les carreaux. Par exemple, un carreau de tissu d'un côté et un carreau d'accessoire du côté opposé du même panneau.
- OPT* = Laminé ou panneau blanc.

PRODUIT CODE	PRIX			TAILLE/ POUCES			POIDS LB	VOLUME PI ³
	GR1	GR2	OPT*	H	L	P		
BP3FT0818	89	97	105	8	18	0.25	1	0.146
BP3FT0824	94	103	110	8	24	0.25	1	0.165
BP3FT0830	103	114	130	8	30	0.25	2	0.200
BP3FT0836	127	140	154	8	36	0.25	2	0.250
BP3FT0842	135	147	164	8	42	0.25	2	0.292
BP3FT0848	141	154	168	8	48	0.25	3	0.333
BP3FT0854	149	164	176	8	54	0.25	3	0.375
BP3FT0860	154	167	182	8	60	0.25	4	0.417
BP3FT0866	175	232	296	8	66	0.25	4	0.460
BP3FT0872	226	298	-	8	72	0.25	4	0.500
BP3FT1618	100	107	113	16	18	0.25	2	0.292
BP3FT1624	106	112	120	16	24	0.25	2	0.333
BP3FT1630	113	128	142	16	30	0.25	3	0.416
BP3FT1636	140	152	167	16	36	0.25	3	0.500
BP3FT1642	149	164	176	16	42	0.25	3	0.583
BP3FT1648	156	169	186	16	48	0.25	4	0.666
BP3FT1654	165	176	193	16	54	0.25	4	0.750
BP3FT1660	182	240	199	16	60	0.25	5	0.833
BP3FT1666	199	256	319	16	66	0.25	5	0.920
BP3FT1672	246	326	-	16	72	0.25	6	1.000

BP3OPFA • Panneau de recouvrement en tissu

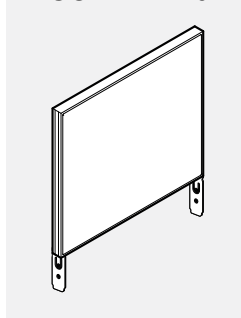

- **Se fixe au haut du panneau afin de créer un mur reliant le plancher au plafond.**
- Cloison centrale superposée de chaque côté avec un panneau minéral de 1 1/8".
- Aucune fente.
- La hauteur exacte doit être indiquée au moment de commander, alors qu'on doit prévoir au moins 1" d'espace libre entre le panneau supérieur et le plafond pour tenir compte des variations de hauteur du plafond et du plancher. La hauteur peut varier de 4,4" à 15,9". Veuillez préciser la hauteur exacte requise.
- Les panneaux supérieurs doivent être retenus à chaque extrémité au moyen de montants pleine hauteur, d'adaptateurs muraux, de panneaux plus hauts et/ou de garnitures verticales.
- OPT* = Laminé ou panneau blanc.

PRODUIT CODE	PRIX			TAILLE/ POUCES			POIDS LB	VOLUME PI ³
	GR1	GR2	OPT*	H	L	P		
BP3OPFA18	234	251	263	16	18	2.61	8	0.730
BP3OPFA24	266	278	294	16	24	2.61	8	0.730
BP3OPFA30	304	318	332	16	30	2.61	10	0.912
BP3OPFA36	343	358	372	16	36	2.61	12	1.094
BP3OPFA42	374	387	403	16	42	2.61	12	1.094
BP3OPFA48	413	426	441	16	48	2.61	14	1.277
BP3OPFA54	451	466	480	16	54	2.61	14	1.277
BP3OPFA60	481	495	508	16	60	2.61	15	1.368

BP3OPFV • Panneau de recouvrement en tissu avec chemin de câbles vertical

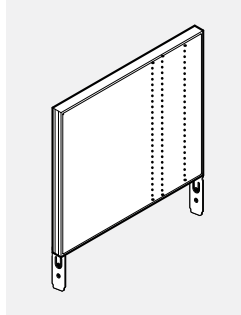

- **Se fixe au haut du panneau afin de créer un mur reliant le plancher au plafond.**
- Cloison centrale superposée de chaque côté avec un panneau insonorisant de 1".
- Aucune fente.
- La hauteur exacte doit être indiquée au moment de commander, alors qu'on doit prévoir au moins 1" d'espace libre entre le panneau supérieur et le plafond pour tenir compte des variations de hauteur du plafond et du plancher. La hauteur peut varier de 4,4" à 15,9". Veuillez préciser la hauteur exacte requise.
- Les panneaux doivent être munis à chaque extrémité de montants pleine hauteur, d'adaptateurs muraux, de panneaux plus élevés et/ou de moulures verticales.
- OPT* = Laminé ou panneau blanc.

PRODUIT CODE	PRIX			TAILLE/ POUCES			POIDS LB	VOLUME PI ³
	GR1	GR2	OPT*	H	L	P		
BP3OPFV18	278	292	305	16	18	2.61	8	0.73
BP3OPFV24	308	321	334	16	24	2.61	8	0.73
BP3OPFV30	345	360	374	16	30	2.61	10	0.912
BP3OPFV36	386	399	414	16	36	2.61	12	1.094
BP3OPFV42	418	430	444	16	42	2.61	12	1.094
BP3OPFV48	457	469	484	16	48	2.61	14	1.277
BP3OPFV54	495	507	524	16	54	2.61	14	1.277
BP3OPFV60	524	535	551	16	60	2.61	15	1.368

BA3PAS • Panneau de vitre avec galets ronds pour System 3

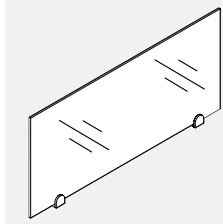

- Le panneau supérieur en verre crée une division.
- Le panneau supérieur en verre sans cadre repose sur le dessus du panneau System 3 au moyen des brides retenues sur la partie supérieure du panneau.
- Le verre trempé présente une hauteur de 16".
- Des formats personnalisés sont disponibles. Demandez à votre représentant du service à la clientèle.
- Pour les applications où le panneau supérieur est pris entre deux panneaux plus hauts, veuillez demander un spécial car le verre ne s'adaptera pas à cause des garnitures.

PRODUIT CODE	PRIX		TAILLE/ POUCES			POIDS LB	VOLUME PI ³
	CLR	FRST	H	L	P		
BA3PAS0824	198	228	8	24	1.3	4	0.22
BA3PAS0830	222	254	8	30	1.3	5	0.30
BA3PAS0836	234	275	8	36	1.3	6	0.37
BA3PAS0842	254	297	8	42	1.3	7	0.43
BA3PAS0848	273	314	8	48	1.3	8	0.48
BA3PAS1624	212	241	16	24	1.3	8	0.44
BA3PAS1630	234	268	16	30	1.3	10	0.59
BA3PAS1636	252	290	16	36	1.3	12	0.73
BA3PAS1642	268	311	16	42	1.3	14	0.85
BA3PAS1648	273	329	16	48	1.3	16	0.96

BA3PASS • Panneau de vitre avec galets carrés pour System 3

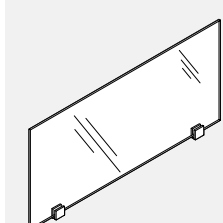

- Le panneau supérieur en verre crée une division.
- Le panneau supérieur en verre sans cadre repose sur le dessus du panneau System 3 au moyen des brides retenues sur la partie supérieure du panneau.
- Le verre trempé présente une hauteur de 16".
- Des formats personnalisés sont disponibles. Demandez à votre représentant du service à la clientèle.
- Pour les applications où le panneau supérieur est pris entre deux panneaux plus hauts, veuillez demander un spécial car le verre ne s'adaptera pas à cause des garnitures.

PRODUIT CODE	PRIX		TAILLE/ POUCES			POIDS LB	VOLUME PI ³
	CLR	FRST	H	L	P		
BA3PASS0824	212	241	8	24	1.3	4	0.22
BA3PASS0830	234	268	8	30	1.3	5	0.30
BA3PASS0836	254	290	8	36	1.3	6	0.37
BA3PASS0842	268	311	8	42	1.3	7	0.43
BA3PASS0848	289	329	8	48	1.3	8	0.48
BA3PASS1624	228	256	16	24	1.3	8	0.44
BA3PASS1630	252	283	16	30	1.3	10	0.59
BA3PASS1636	266	304	16	36	1.3	12	0.73
BA3PASS1642	283	328	16	42	1.3	14	0.85
BA3PASS1648	290	342	16	48	1.3	16	0.96

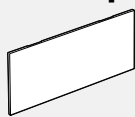
BPMB • Capuchons de couvercle de canalisation

- Pour assurer la propreté des perforations dans un couvercle de canalisation lorsque les perforations ne sont pas utilisées. Commander en cas de besoin seulement.
- Fabriqué d'ABS moulé par injection
- B = Noir
- G = Gris
- W = Blanc

PRODUIT CODE	PRIX	TAILLE/ POUCES			POIDS		VOLUME
		H	L	P	LB	PP	
BPMB020104B	9	1.5	3		0.125	0.04	0.02
BPMB020104G	9	1.5	3		0.125	0.04	0.02
BPMB020104W	9	1.5	3		0.125	0.04	0.02

BH3PS • Montant à 90 degrés

- Permet de raccorder plusieurs séries de panneaux, comme les panneaux à 90 degrés, tridirectionnels et quadrirectionnels.
- Comprend 2 raccords de panneau de type « bande de captage », 4 bandes d'extrémité, 2 paires de capuchons d'extrémité pour canalisation et 1 capuchon pour montant.
- Les montants sont conçus pour recevoir les composants suivants :
 - 75 câbles d'un diamètre de 5,6 mm (0,220")
 - 60 câbles d'un diamètre de 5,6 mm (0,220") avec 1 fil d'alimentation
 - 45 câbles d'un diamètre de 5,6 mm (0,220") avec 2 fils d'alimentation

PRODUIT CODE	PRIX	TAILLE/ POUCES			POIDS		VOLUME
		H	L	P	LB	PP	
BH3PS034	122	27	2.61	2.61	4	0.14	
BH3PS042	134	35	2.61	2.61	5	0.18	
BH3PS050	151	43	2.61	2.61	7	0.22	
BH3PS054	169	47	2.61	2.61	7	0.27	
BH3PS058	174	51	2.61	2.61	8	0.29	
BH3PS066	182	59	2.61	2.61	8	0.31	

BH3PS45 • Montant à 45 degrés

- Permet de raccorder deux panneaux dans un angle de 45 degrés.
- Comprend 2 raccords de panneau de type « bande de captage » et 1 capuchon de montant.
- Les montants de 45 degrés n'acceptent pas les moulures d'extrémité.
- Aucune possibilité d'arrivée de courant.
- Les montants sont conçus pour recevoir les composants suivants :
 - 30 câbles d'un diamètre de 5,6 mm (0,220")

PRODUIT CODE	PRIX	TAILLE/ POUCES			POIDS		VOLUME
		H	L	P	LB	PP	
BH3PS45034	122	27	2.61	2.61	4	0.14	
BH3PS45042	134	35	2.61	2.61	5	0.18	
BH3PS45050	151	43	2.61	2.61	7	0.22	
BH3PS45054	169	47	2.61	2.61	7	0.27	
BH3PS45058	174	51	2.61	2.61	8	0.29	
BH3PS45066	182	59	2.61	2.61	8	0.31	

BH3PS60 • Montant à 60 degrés

- Permet de relier plusieurs séries de panneaux, tels des panneaux de 120 degrés et tridirectionnels.
- Comprend 2 raccords de panneau de type « bande de captage » et 1 capuchon de montant.
- Aucune possibilité d'arrivée de courant.
- Les montants sont conçus pour recevoir les composants suivants :
 - 35 câbles d'un diamètre de 5,6 mm (0,220").

PRODUIT CODE	PRIX	TAILLE/ POUCES			POIDS		VOLUME
		H	L	P	LB	PP	
BH3PS60034	122	27	2.61	2.61	4	0.14	
BH3PS60042	134	35	2.61	2.61	5	0.18	
BH3PS60050	151	43	2.61	2.61	7	0.22	
BH3PS60054	169	47	2.61	2.61	7	0.27	
BH3PS60058	174	51	2.61	2.61	8	0.29	
BH3PS60066	182	59	2.61	2.61	8	0.31	

BH3PE • Rallonge de montant pour panneaux de recouvrement

- Permet d'acheminer les câbles de données ou les câbles électriques du plafond dans le montant et jusqu'au panneau.
- Les panneaux sont munis de deux raccords de type « Bande de captage ».

PRODUIT CODE	PRIX	TAILLE/ POUCES			POIDS		VOLUME
		H	L	P	LB	PP	
BH3PE008	29	8	2.61	2.61	1	0.03	
BH3PE016	52	16	2.61	2.61	2	0.07	
BH3PE032	76	32	2.61	2.61	4	0.14	
BH3PE45016	52	16	2.61	2.61	2	0.07	
BH3PE45032	76	32	2.61	2.61	4	0.14	
BH3PE60016	52	16	2.61	2.61	2	0.07	
BH3PE60032	76	32	2.61	2.61	4	0.14	

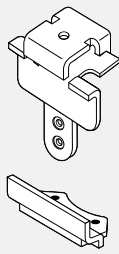
BH3PA • Connecteur de module (adaptateur de panneau à panneau)

- Relie le panneau Boulevard System 3 à un autre module relié au panneau monolithique perpendiculaire de type Boulevard System 3.
- Les ferrures supérieures et inférieures se boulonnent à un panneau vertical et pénètrent dans les rebords de « tissu » supérieurs et inférieurs du panneau monolithique perpendiculaire adjacent de hauteur uniforme.
- Même s'il est possible de relier le panneau de tissu au panneau monolithique, on ne doit jamais tenter de fixer les raccords hors module à un panneau à carreau.
- Lorsqu'un panneau hors module est retenu à la partie dorsale d'un panneau monolithique au moyen d'une trousse de raccordement hors module, la canalisation sur le panneau dorsal est inaccessible et peut s'ouvrir à partir du côté opposé seulement.
- Une garniture supérieure doit être utilisée. Discuter de l'application avec votre représentant de service.
- Ce raccord n'est pas conçu pour soutenir une charge.
- Ne pas utiliser sur le joint de panneau, avec des panneaux supérieurs, ou panneaux en stratifié et en métal.

PRODUIT CODE	PRIX	TAILLE/ POUCES			POIDS		VOLUME
		H	L	P	LB	PP	
BH3PA02	90	3.5			0.5	0.035	

RCX3WMP2 • Couverture de chemin de câbles avec alvéoles des deux côtés

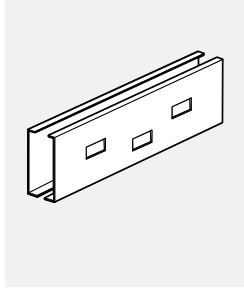

- La canalisation de métal permet d'organiser les câbles dans la base.
- S'enclenche directement dans la base du panneau.
- Lorsqu'il est ouvert, le côté du panneau repose sur le plancher, procurant ainsi un accès libre lors de l'installation des câbles de données / alimentation.
- Les couvercles des canalisations de 18" ne présentent aucune alvéole défonçable pour les câbles d'alimentation et de données / communication.
- Les couvercles des canalisations de 24" présentent une ouverture pour prise électrique et un pour le câble de données.
- L'ouverture du câble de données présente les dimensions suivantes : 1,38" sur 2,71".
- Fourni en équipement standard avec tous les panneaux de Boulevard System 3.
- L'option sans alvéoles défonçables pour la canalisation est offerte sans frais additionnels. Veuillez choisir l'option des canalisations intérieures et extérieures.

PRODUIT CODE	PRIX	TAILLE/ POUCES			POIDS LB	VOLUME PF
		H	L	P		
RCX3WM24P2	61	5.62	24	2.61	3.3	0.21
RCX3WM30P2	66	5.62	30	2.61	4.1	0.26
RCX3WM36P2	76	5.62	36	2.61	4.9	0.31
RCX3WM42P2	87	5.62	42	2.61	5.7	0.36
RCX3WM48P2	92	5.62	48	2.61	6.6	0.42
RCX3WM54P2	101	5.62	54	2.61	7.4	0.47
RCX3WM60P2	110	5.62	60	2.61	8.3	0.52
RCX3WM66P2	114	5.62	66	2.61	9.1	0.57
RCX3WM72P2	123	5.62	72	2.61	9.8	0.62

RCX3WMP1 • Couverture de chemin de câbles avec alvéoles d'un côté, aucune de l'autre côté

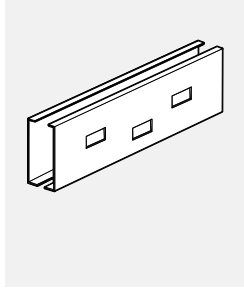

- La canalisation de métal permet d'organiser les câbles dans la base
- S'enclenche directement dans la base du panneau.
- Lorsqu'il est ouvert, le côté du panneau repose sur le plancher, procurant ainsi un accès libre lors de l'installation des câbles de données/alimentation.
- Les couvercles des canalisations de 18" ne présentent aucune alvéole défonçable pour les câbles d'alimentation et de données / communication.
- Les couvercles des canalisations de 24" présentent une ouverture pour prise électrique et un pour le câble de données.
- L'ouverture du câble de données présente les dimensions suivantes : 1,38" sur 2,71".
- Fourni en équipement standard avec les panneaux de Boulevard System 3.
- L'option sans alvéoles défonçables pour la canalisation est offerte sans frais additionnels. Veuillez choisir l'option des canalisations intérieures et extérieures.

PRODUIT CODE	PRIX	TAILLE/ POUCES			POIDS LB	VOLUME PF
		H	L	P		
RCX3WM24P1	61	5.62	24	2.61	3.3	0.21
RCX3WM30P1	66	5.62	30	2.61	4.1	0.26
RCX3WM36P1	76	5.62	36	2.61	4.9	0.31
RCX3WM42P1	87	5.62	42	2.61	5.7	0.36
RCX3WM48P1	92	5.62	48	2.61	6.6	0.42
RCX3WM54P1	101	5.62	54	2.61	7.4	0.47
RCX3WM60P1	110	5.62	60	2.61	8.3	0.52
RCX3WM66P1	114	5.62	66	2.61	9.1	0.57
RCX3WM72P1	123	5.62	72	2.61	9.8	0.62

RCX3WMNP • Couverture de chemin de câbles sans alvéoles des deux côtés

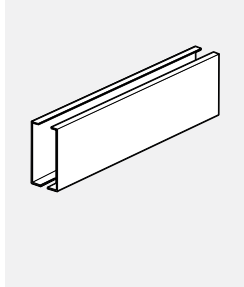

- La canalisation de métal permet d'organiser les câbles dans la base.
- S'enclenche directement dans la base du panneau.
- Lorsqu'il est ouvert, le côté du panneau repose sur le plancher, procurant ainsi un accès libre lors de l'installation des câbles de données/alimentation.

PRODUIT CODE	PRIX	TAILLE/ POUCES			POIDS LB	VOLUME PF
		H	L	P		
RCX3WM18NP	54	5.62	18	2.61	2.4	0.16
RCX3WM24NP	61	5.62	24	2.61	3.3	0.21
RCX3WM30NP	66	5.62	30	2.61	4.1	0.26
RCX3WM36NP	76	5.62	36	2.61	4.9	0.31
RCX3WM42NP	87	5.62	42	2.61	5.7	0.36
RCX3WM48NP	92	5.62	48	2.61	6.6	0.42
RCX3WM54NP	101	5.62	54	2.61	7.4	0.47
RCX3WM60NP	110	5.62	60	2.61	8.3	0.52
RCX3WM66NP	114	5.62	66	2.61	9.1	0.57
RCX3WM72NP	123	5.62	72	2.61	9.8	0.62

B3HWA • Adaptateur mural

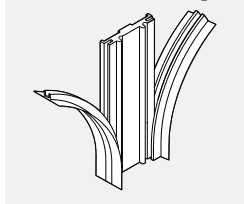

- Marque le début d'une série de panneaux partant d'un mur existant
- Comprend 2 raccords de panneau de type « bande de captage » et 1 paire de capuchons d'extrémité pour canalisation.
- Quincaillerie non comprise.
- La quincaillerie de montage utilisée devrait varier en fonction du matériau dont le mur ou les montants du mur sont fabriqués.
- L'adaptateur mural prolonge de 5/16" la longueur des panneaux.

PRODUIT CODE	PRIX	TAILLE/ POUCES			POIDS LB	VOLUME PF
		H	L	P		
B3HWA034	59	34	2.61	0.375	2	0.011
B3HWA042	62	42	2.61	0.375	3	0.015
B3HWA050	66	50	2.61	0.375	3	0.018
B3HWA054	72	54	2.61	0.375	3	0.020
B3HWA058	76	58	2.61	0.375	4	0.021
B3HWA066	78	66	2.61	0.375	4	0.021

BHWASL • Manchon de raccordement

- Le manchon de raccordement mural est fixé à l'édifice afin de procurer un support flexible pour une série de panneaux.
- Contrairement à l'adaptateur mural de type BWAH qui relie les panneaux solidement à un mur, les panneaux Boulevard B1 et B3 reposent à l'intérieur du profilé en U vertical, permettant ainsi un ajustement flexible maximal de 3,5".
- Lorsque la hauteur des panneaux excède 66", commander deux manchons d'adaptateur mural et les faire couper sur place sous le plafond ou pratiquer un trou rectangulaire dans le carreau de plafond. Les fentes rectangulaires dans les profilés correspondent aux panneaux B1 et B3 d'une hauteur de 66", 58", 54", 50" et 42".
- Acier enduit de poudre; préciser la finition du métal.
- Remarque : Le manchon de raccord mural présente des fentes verticales de raccordement non structural flexible par incréments de 1", de sorte qu'on ne peut l'utiliser pour soutenir les modules supérieurs et les surfaces de travail, qui doivent reposer sur des panneaux perpendiculaires, des pattes en C ou des pignons.
- Remarque : Aucune attache n'est fournie avec le manchon de raccordement mural. Choisir les attaches appropriées pour assurer un raccordement solide du point de vue structural.
- Ne peut pas être utilisé pour supporter une porte ou un panneau et ne peut pas être utilisé avec des panneaux en stratifié, à circulation d'air ou à peau métallique.

PRODUIT CODE	PRIX	TAILLE/ POUCES			POIDS LB	VOLUME PP
		H	L	P		
BHWASL42	145	34.7	4	2	2.5	0.161
BHWASL50	157	42.7	4	2	3.6	0.148
BHWASL54	165	46.7	4	2	4.2	0.216
BHWASL58	169	52.7	4	2	5.1	0.244
BHWASL66	182	58.7	4	2	6.0	0.272

BH3CS • Couvercle de fente de bande de captage

- Profilé en PVC extrudé permettant de relier deux panneaux ou un panneau à un montant. S'étend sur toute la longueur et des deux côtés du panneau afin de permettre un raccordement efficace du dispositif de verrouillage.
- Prix par paire.
- Des membranes latérales pliables recouvrent les fentes du panneau.
- Compris avec les composants du panneau.
- Doit être commandé séparément au besoin seulement.

PRODUIT CODE	PRIX	TAILLE/ POUCES			POIDS LB	VOLUME PP
		H	L	P		
BH3CS34	12	37			0.24	0.11
BH3CS42	12	42			0.28	0.13
BH3CS50	13	50			0.33	0.15
BH3CS54	13	54			0.31	0.17
BH3CS66	20	66			0.4	0.19

BH3CE • Couvercle de fente de bande d'extrémité

- Les bandes d'extrémité avec membrane latérale pliable recouvrent les fentes du panneau à l'extrémité d'une série.
- Prix par paire.
- Compris avec les composants du panneau.
- Doit être commandé séparément au besoin seulement.

PRODUIT CODE	PRIX	TAILLE/ POUCES			POIDS LB	VOLUME PP
		H	L	P		
BH3CE34	11	37			0.12	0.05
BH3CE42	11	42			0.14	0.06
BH3CE50	12	50			0.16	0.07
BH3CE54	12	54			0.31	0.08
BH3CE66	13	66			0.20	0.09

BA3VTR • Moulure d'extrémité verticale en aluminium

- Élément de finition des rebords verticaux des panneaux et des montants (90 et 60 degrés).
- Lorsqu'il s'agit d'un panneau ouvert, la garniture s'étend du haut du panneau au bas du panneau, englobant ainsi les ouvertures dans le conduit horizontal et l'ouverture dans la canalisation.
- Lorsqu'il s'agit du panneau de recouvrement, la garniture s'étend du haut du panneau de recouvrement au bas de ce panneau, englobant ainsi les ouvertures dans le conduit horizontal.

PRODUIT CODE	PRIX	TYPE	TAILLE/ POUCES			POIDS LB	VOLUME PP
			H	L	P		
BA3VTR34 37		PANNEAU RÉGULIER	34	2.61	0.25	1.1	0.03
BA3VTR42 45			42	2.61	0.25	1.4	0.03
BA3VTR50 54			50	2.61	0.25	1.7	0.04
BA3VTR54 62			54	2.61	0.25	1.9	0.04
BA3VTR58 65			58	2.61	0.25	2.1	0.05
BA3VTR66 73			66	2.61	0.25	2.2	0.05
BA3VTE16 23		PANNEAU DE RECOURVEMENT	16	2.61	0.25	0.5	0.03
BA3VTE32 37			32	2.61	0.25	1.1	0.06

BA3VTS • Moulure d'extrémité verticale en aluminium dégradée standard

- Élément de finition des rebords verticaux des panneaux et des montants (90 et 60 degrés).
- La garniture s'étend du haut du panneau au haut du panneau inférieur qui englobe l'ouverture du conduit horizontal.

PRODUIT CODE	PRIX	TAILLE/ POUCES			POIDS LB	VOLUME PP
		H	L	P		
BA3VTS04	11	4	2.61	0.25	0.2	0.010
BA3VTS08	13	8	2.61	0.25	0.3	0.015
BA3VTS12	20	12	2.61	0.25	0.4	0.022
BA3VTS16	23	16	2.61	0.25	0.5	0.030
BA3VTS20	28	20	2.61	0.25	0.7	0.039
BA3VTS24	30	24	2.61	0.25	0.9	0.045
BA3VTS32	37	32	2.61	0.25	1.1	0.060

BV3VTR • Moulure d'extrémité verticale en PVC

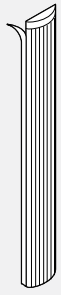

• **Élément de finition des rebords verticaux des panneaux et desmontants (90 et 60 degrés).**

• Lorsqu'il s'agit d'un panneau ouvert, la garniture s'étend du haut du panneau au bas du panneau, englobant ainsi les ouvertures dans le conduit horizontal et l'ouverture dans la canalisation.

• Lorsqu'il s'agit du panneau de recouvrement, la garniture s'étend du haut du panneau de recouvrement au bas de ce panneau, englobant ainsi les ouvertures dans le conduit horizontal.

PRODUIT CODE	PRIX	TYPE	TAILLE/ POUCES			POIDS VOLUME	
			H	L	P	LB	PF
BV3VTR34 28		PANNEAU RÉGULIER	34	2.61	0.25	0.6	0.030
BV3VTR42 29			42	2.61	0.25	0.7	0.030
BV3VTR50 34			50	2.61	0.25	0.9	0.040
BV3VTR54 36			54	2.61	0.25	1.0	0.045
BV3VTR58 39			58	2.61	0.25	1.0	0.047
BV3VTR66 42			66	2.61	0.25	1.1	0.050
BV3VTE16 21		PANNEAU DE RECOUVREMENT	16	2.61	0.25	0.3	0.030
BV3VTE32 28			32	2.61	0.25	0.6	0.060

BV3VTS • Moulure d'extrémité verticale en PVC dégradée standard

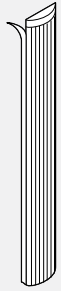

• **Élément de finition des rebords verticaux des panneaux et des montants (90 et 60 degrés).**

• La garniture s'étend du haut du panneau au haut du panneau inférieur qui englobe l'ouverture du conduit horizontal.

PRODUIT CODE	PRIX	TAILLE/ POUCES			POIDS VOLUME	
		H	L	P	LB	PF
BV3VTS04	11	3.75	2.61	0.25	0.1	0.010
BV3VTS08	13	7.75	2.61	0.25	0.1	0.015
BV3VTS12	20	11.75	2.61	0.25	0.2	0.020
BV3VTS16	22	15.75	2.61	0.25	0.3	0.030
BV3VTS20	29	19.75	2.61	0.25	0.3	0.035
BV3VTS24	24	23.75	2.61	0.25	0.4	0.045
BV3VTS32	28	31.75	2.61	0.25	0.6	0.060

BA3VTRF • Moulure d'extrémité verticale plate en aluminium



• **Élément de finition des rebords verticaux des panneaux et des montants (90 et 60 degrés).**

• Lorsqu'il s'agit d'un panneau ouvert, la garniture s'étend du haut du panneau au bas du panneau, englobant ainsi les ouvertures dans le conduit horizontal et l'ouverture dans la canalisation.

• Lorsqu'il s'agit du panneau de recouvrement, la garniture s'étend du haut du panneau de recouvrement au bas de ce panneau, englobant ainsi les ouvertures dans le conduit horizontal.

• La pièce BABVTRF119 ne peut être livrée par messagerie, de sorte qu'on doit l'expédier avec un autre produit.

PRODUIT CODE	PRIX	TYPE	TAILLE/ POUCES			POIDS VOLUME	
			H	L	P	LB	PF
BA3VTRF34	37	PANNEAU RÉGULIER	34	2.61	0.125	1.1	0.03
BA3VTRF42	45		42	2.61	0.125	1.4	0.03
BA3VTRF50	54		50	2.61	0.125	1.7	0.04
BA3VTRF54	62		54	2.61	0.125	1.9	0.04
BA3VTRF58	65		58	2.61	0.125	1.9	0.04
BA3VTRF66	67		66	2.61	0.125	2.2	0.05
BA3VTRF119	130		119	2.61	0.125	3.6	0.08
BA3VTEF8	11	PANNEAU DE RECOUVREMENT	8	2.61	0.125	0.2	0.01
BA3VTEF16	23		16	2.61	0.125	0.5	0.03
BA3VTEF32	37		32	2.61	0.125	1.1	0.06

BA3VTSF • Moulure d'extrémité dégradée standard plate verticale en aluminium



• **Élément de finition des rebords verticaux des panneaux et des montants (90 et 60 degrés).**

• La garniture s'étend du haut du panneau au haut du panneau inférieur qui englobe l'ouverture du conduit horizontal.

PRODUIT CODE	PRIX	TAILLE/ POUCES			POIDS VOLUME	
		H	L	P	LB	PF
BA3VTSF04	11	3.75	2.61	0.125	0.1	0.010
BA3VTSF08	13	7.75	2.61	0.125	0.3	0.015
BA3VTSF12	20	11.75	2.61	0.125	0.4	0.020
BA3VTSF16	23	15.75	2.61	0.125	0.5	0.030
BA3VTSF20	28	19.75	2.61	0.125	0.8	0.035
BA3VTSF24	30	23.75	2.61	0.125	0.9	0.045
BA3VTSF32	37	31.75	2.61	0.125	1.1	0.060

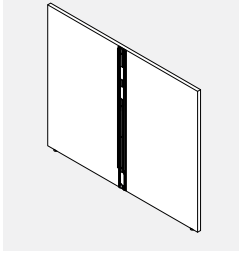
B3LEP-NC - Panneau de galerie d'extrémité dans une configuration en T, aucun connecteur pour les panneaux de galerie supplémentaires

- Fournit un support au sol tout en enfermant l'extrémité d'un panneau sur deux côtés.
- Se fixe à l'extrémité d'un panneau Boulevard 1 ou Systeme 3 avec des bandes de capture pour former une configuration en T.
- La connexion est sur le centre de la face intérieure.
- Comprend tout le matériel de fixation et les patins.
- La hauteur totale comprend les patins de panneaux déployés sur toute leur hauteur.
- Le panneau de galerie de 51" de large accueille deux surfaces de 24" de profondeur tandis que le panneau de 63" de large accueille deux surfaces de 30" de profondeur et 75" de large deux surfaces de 36" de profondeur.
- Veuillez spécifier la finition en stratifié LP et la finition des bords en PVC.
- Si un stratifié à grain de bois est choisi, le sens du grain est horizontal.
- Bordure en PVC sur trois bords apparents et bordée sur le fond.

PRODUIT CODE	PRIX LP	TAILLE/POUCES			POIDS LB	VOLUME PP ³
		H	L	P		
B3LEP4227NC	404	42	26.5	1	29.49	0.64
B3LEP4251NC	634	42	51	1	55.17	1.24
B3LEP4263NC	710	42	63	1	68.01	1.53
B3LEP4275NC	790	42	75	1	80.86	1.82
B3LEP5027NC	471	50	26.5	1	35.25	0.77
B3LEP5051NC	736	50	51	1	65.92	1.48
B3LEP5063NC	829	50	63	1	81.27	1.82
B3LEP5075NC	936	50	75	1	96.62	2.17
B3LEP5427NC	471	54	26.5	1	38.12	0.83
B3LEP5451NC	758	54	51	1	71.3	1.59
B3LEP5463NC	854	54	63	1	87.9	1.97
B3LEP5475NC	965	54	75	1	104.49	2.34

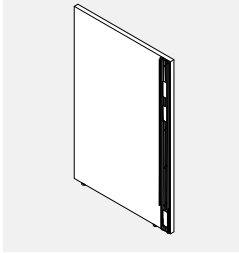
B3LSEPL-NC - Panneau de galerie d'extrémité gauche en configuration L, aucun connecteur pour les panneaux de galerie supplémentaires

- Fournit un support au sol tout en enfermant l'extrémité d'un panneau sur un côté.
- Se fixe à l'extrémité d'un panneau Boulevard 1 ou Systeme 3 avec des bandes de capture pour former une configuration en L.
- La connexion est sur la face intérieure près de son extrémité droite.
- Comprend tout le matériel de fixation et les patins.
- La hauteur totale comprend les patins de panneaux déployés sur toute leur hauteur.
- Le panneau de galerie de 27" de large accueille une surface de 24" de profondeur tandis que le panneau de 33" de large accueille une surface de 30" de profondeur et 39" de large une surface de 36" de profondeur.
- Veuillez spécifier la finition en stratifié LP et la finition des bords en PVC.
- Si un stratifié à grain de bois est choisi, le sens du grain est horizontal.
- Bordure en PVC sur trois bords apparents et bordée sur le fond.

PRODUIT CODE	PRIX LP	TAILLE/POUCES			POIDS LB	VOLUME PP ³
		H	L	P		
B3LSEPL4215NC	332	42	14.25	1	16.64	0.35
B3LSEPL4227NC	483	42	27	1	29.47	0.66
B3LSEPL4233NC	521	42	33	1	35.89	0.80
B3LSEPL4239NC	548	42	39	1	42.32	0.95
B3LSEPL5015NC	378	50	14.25	1	19.9	0.41
B3LSEPL5027NC	549	50	27	1	35.23	0.78
B3LSEPL5033NC	595	50	33	1	42.9	0.95
B3LSEPL5039NC	637	50	39	1	50.57	1.13
B3LSEPL5415NC	378	54	14.25	1	21.52	0.45
B3LSEPL5427NC	565	54	27	1	38.1	0.84
B3LSEPL5433NC	614	54	33	1	46.4	1.03
B3LSEPL5439NC	657	54	39	1	54.7	1.22

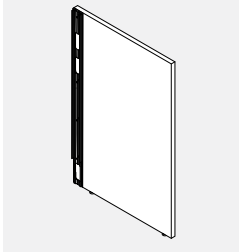
B3LSEPR-NC - Panneau de galerie d'extrémité droite en configuration L, aucun connecteur pour les panneaux de galerie supplémentaires

- Fournit un support au sol tout en enfermant l'extrémité d'un panneau sur un côté.
- Se fixe à l'extrémité d'un panneau Boulevard 1 ou Systeme 3 avec des bandes de capture pour former une configuration en L.
- La connexion est sur la face intérieure près de son extrémité droite.
- Comprend tout le matériel de fixation et les patins.
- La hauteur totale comprend les patins de panneaux déployés sur toute leur hauteur.
- Le panneau de galerie de 27" de large accueille une surface de 24" de profondeur tandis que le panneau de 33" de large accueille une surface de 30" de profondeur et 39" de large une surface de 36" de profondeur.
- Veuillez spécifier la finition en stratifié LP et la finition des bords en PVC.
- Si un stratifié à grain de bois est choisi, le sens du grain est horizontal.
- Bordure en PVC sur trois bords apparents et bordée sur le fond.

PRODUIT CODE	PRIX LP	TAILLE/POUCES			POIDS LB	VOLUME PP ³
		H	L	P		
B3LSEPR4215NC	332	42	14.25	1	16.64	0.35
B3LSEPR4227NC	483	42	27	1	29.47	0.66
B3LSEPR4233NC	521	42	33	1	35.89	0.80
B3LSEPR4239NC	548	42	39	1	42.32	0.95
B3LSEPR5015NC	378	50	14.25	1	19.9	0.41
B3LSEPR5027NC	549	50	27	1	35.23	0.78
B3LSEPR5033NC	595	50	33	1	42.9	0.95
B3LSEPR5039NC	637	50	39	1	50.57	1.13
B3LSEPR5415NC	378	54	14.25	1	21.52	0.45
B3LSEPR5427NC	565	54	27	1	38.1	0.84
B3LSEPR5433NC	614	54	33	1	46.4	1.03
B3LSEPR5439NC	657	54	39	1	54.7	1.22

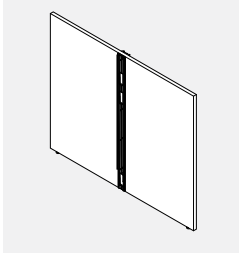
B3LMP-NC - Panneau de galerie au milieu d'une course de panneau dans la configuration X, aucun connecteur pour les panneaux de galerie supplémentaires

- Fournit un support au sol au milieu d'une course de panneaux.
- Se fixe entre les panneaux dans une course de panneaux Boulevard 1 ou Systeme 3 en ligne avec des bandes de capture pour former une configuration en X.
- Les raccordements sont au centre des faces intérieures et extérieures.
- Comprend tout le matériel de fixation et les patins.
- La hauteur totale comprend les patins de panneaux déployés sur toute leur hauteur.
- Le panneau de galerie de 51" de large accueille deux surfaces de 24" de profondeur tandis que le panneau de 63" de large accueille deux surfaces de 30" de profondeur et 75" de large deux surfaces de 36" de profondeur.
- Veuillez spécifier la finition en stratifié LP et la finition des bords en PVC.
- Si un stratifié à grain de bois est choisi, le sens du grain est horizontal.
- Bordure en PVC sur trois bords apparents et bordée sur le fond.
- Edged in PVC on three exposed edges and self edged on bottom.

PRODUIT CODE	PRIX LP	TAILLE/POUCES			POIDS LB	VOLUME PP ³
		H	L	P		
B3LMP4251NC	840	42	51	1	55.98	1.24
B3LMP4263NC	915	42	63	1	68.83	1.53
B3LMP4275NC	998	42	75	1	81.68	1.85
B3LMP5051NC	952	50	51	1	66.97	1.48
B3LMP5063NC	1046	50	63	1	82.32	1.82
B3LMP5075NC	1153	50	75	1	97.67	2.17
B3LMP5451NC	980	54	51	1	72.46	1.59
B3LMP5463NC	1077	54	63	1	89.06	1.97
B3LMP5475NC	1187	54	75	1	105.66	2.34

B3LSMP-NC - Panneau de galerie au milieu d'une course de panneau en configuration T, aucun connecteur pour les panneaux de galerie supplémentaires

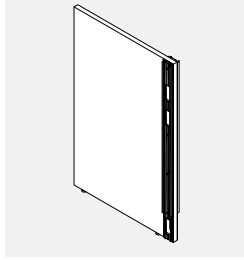

- Fournit un support au sol au milieu d'une course de panneaux.
- Se fixe au milieu d'une course de panneau Boulevard 1 ou Systeme 3 en ligne avec des bandes de capture pour former une configuration en T.
- Les connexions sont sur les faces intérieure et extérieure d'une extrémité.
- Comprend tout le matériel de fixation et les patins.
- La hauteur totale comprend les patins de panneaux déployés sur toute leur hauteur.
- Le panneau de galerie de 27" de large accueille une surface de 24" de profondeur tandis que le panneau de 33" de large accueille une surface de 30" de profondeur et 39" de large une surface de 36" de profondeur.
- Veuillez spécifier la finition en stratifié LP et la finition des bords en PVC.
- Si un stratifié à grain de bois est choisi, le sens du grain est horizontal.
- Bordure en PVC sur trois bords apparents et bordée sur le fond.

PRODUIT CODE	PRIX				TAILLE/POUCES				POIDS		VOLUME	
	LP	H	L	P	LB	PF	LB	PF	LB	PF		
B3LSMP4227NC	691	42	27	1	30.28	0.66						
B3LSMP4233NC	727	42	33	1	36.71	0.80						
B3LSMP4239NC	755	42	39	1	43.13	0.95						
B3LSMP5027NC	765	50	27	1	36.28	0.78						
B3LSMP5033NC	811	50	33	1	43.95	0.95						
B3LSMP5039NC	853	50	39	1	51.63	1.13						
B3LSMP5427NC	788	54	27	1	39.26	0.84						
B3LSMP5433NC	836	54	33	1	47.56	1.03						
B3LSMP5439NC	879	54	39	1	55.86	1.22						

B3LEP - Panneau de galerie d'extrémité dans une configuration en T, avec connecteurs pour panneaux de galerie supplémentaires

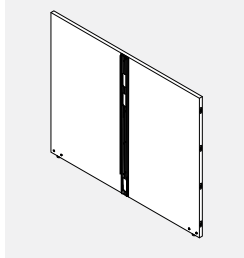

- Fournit un support au sol tout en enfermant l'extrémité d'une course de panneaux.
- Se fixe à l'extrémité d'un panneau Boulevard 1 ou Systeme 3 avec des bandes de capture pour former une configuration en T.
- Connexions aux deux extrémités ainsi qu'au milieu de la face intérieure.
- Les connexions d'extrémité servent à connecter d'autres panneaux de galerie.
- Le côté droit est compatible avec les panneaux de galerie de droite (B3LXPR et B3LXPR-NC, B3L2PR et B3L3PR) uniquement.
- Le côté gauche est compatible avec les panneaux de galerie de gauche (B3LXPL et B3LXPL-NC, B3L2PL et B3L3PL) uniquement.
- Les connexions de la face intérieure du milieu sont pour les panneaux Boulevard.
- Comprend tout le matériel de fixation et les patins.
- La hauteur totale comprend les patins de panneaux déployés sur toute leur hauteur.
- Le panneau de galerie de 51" de large accueille deux surfaces de 24" de profondeur tandis que le panneau de 63" de large accueille deux surfaces de 30" de profondeur et 75" de large deux surfaces de 36" de profondeur.
- Veuillez spécifier la finition en stratifié LP et la finition des bords en PVC.
- Si un stratifié à grain de bois est choisi, le sens du grain est horizontal.
- Le panneau de la galerie est bordé de PVC sur le bord supérieur exposé seulement et bordé lui-même sur les trois autres bords.

PRODUIT CODE	PRIX				TAILLE/POUCES				POIDS		VOLUME	
	LP	H	L	P	LB	PF	LB	PF	LB	PF		
B3LEP4251	648	42	51	1	55.25	1.24						
B3LEP4263	723	42	63	1	68.1	1.53						
B3LEP4275	804	42	75	1	80.95	1.82						
B3LEP5051	750	50	51	1	66.01	1.48						
B3LEP5063	843	50	63	1	81.36	1.82						
B3LEP5075	950	50	75	1	96.71	2.17						
B3LEP5451	772	54	51	1	71.38	1.59						
B3LEP5463	868	54	63	1	87.98	1.97						
B3LEP5475	979	54	75	1	104.58	2.34						

B3LSEPL - Panneau de galerie d'extrémité gauche en configuration L, avec connecteurs pour panneaux de galerie supplémentaires

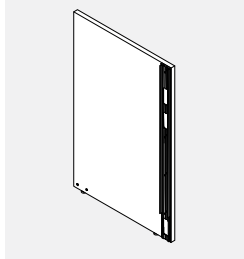

- Fournit un support au sol tout en enfermant l'extrémité d'une course de panneaux.
- Se fixe à l'extrémité d'un panneau Boulevard 1 ou Systeme 3 avec bandes de capture pour former une configuration en L.
- La connexion au panneau Boulevard se fait sur la face intérieure près de son extrémité droite.
- Les connexions pour un panneau de galerie se trouvent sur le bord gauche.
- Compatible avec les panneaux de galerie de gauche (B3LXPL et B3LXPL-NC, B3L2PL et B3L3PL) uniquement.
- Comprend tout le matériel de fixation et les patins.
- La hauteur totale comprend les patins de panneaux déployés sur toute leur hauteur.
- Le panneau de galerie de 27" de large accueille une surface de 24" de profondeur tandis que le panneau de 33" de large accueille une surface de 30" de profondeur et 39" de large une surface de 36" de profondeur.
- Veuillez spécifier la finition en stratifié LP et la finition des bords en PVC.
- Si un stratifié à grain de bois est choisi, le sens du grain est horizontal.
- Bordure en PVC sur deux bords apparents, auto-bordure en liaison avec le bord du panneau de la galerie et le fond.

PRODUIT CODE	PRIX				TAILLE/POUCES				POIDS		VOLUME	
	LP	H	L	P	LB	PF	LB	PF	LB	PF		
B3LSEPL4227	490	42	27	1	29.51	0.66						
B3LSEPL4233	528	42	33	1	35.94	0.80						
B3LSEPL4239	554	42	39	1	42.36	0.95						
B3LSEPL5027	556	50	27	1	35.27	0.78						
B3LSEPL5033	603	50	33	1	42.94	0.95						
B3LSEPL5039	645	50	39	1	50.62	1.13						
B3LSEPL5427	572	54	27	1	38.14	0.84						
B3LSEPL5433	620	54	33	1	46.44	1.03						
B3LSEPL5439	663	54	39	1	54.74	1.22						

B3LSEPR - Panneau de galerie d'extrémité droite en configuration L, avec connecteurs pour panneaux de galerie supplémentaires

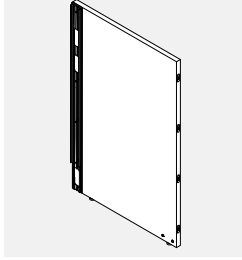

- Fournit un support au sol tout en enfermant l'extrémité d'une course de panneaux.
- Se fixe à l'extrémité d'un panneau Boulevard 1 ou Systeme 3 avec bandes de capture pour former une configuration en L.
- La connexion au panneau Boulevard se fait sur la face intérieure près de son extrémité gauche.
- Les connexions pour un panneau de galerie sont sur le bord droit.
- Compatible avec les panneaux galerie de droite (B3LXPR et B3LXPR-NC, B3L2PR et B3L3PR) uniquement.
- Comprend tout le matériel de fixation et les patins.
- La hauteur totale comprend les patins de panneaux déployés sur toute leur hauteur.
- Le panneau de galerie de 27" de large accueille une surface de 24" de profondeur tandis que le panneau de 33" de large accueille une surface de 30" de profondeur et 39" de large une surface de 36" de profondeur.
- Veuillez spécifier la finition en stratifié LP et la finition des bords en PVC.
- Si un stratifié à grain de bois est choisi, le sens du grain est horizontal.
- Bordure en PVC sur deux bords apparents, auto-bordure en liaison avec le bord du panneau de la galerie et le fond.

PRODUIT CODE	PRIX				TAILLE/POUCES			POIDS LB	VOLUME PP ³
	LP	H	L	P	L	P	LB		
B3LSEPR4227	490	42	27	1	29.51	0.66			
B3LSEPR4233	528	42	33	1	35.94	0.80			
B3LSEPR4239	554	42	39	1	42.36	0.95			
B3LSEPR5027	556	50	27	1	35.27	0.78			
B3LSEPR5033	603	50	33	1	42.94	0.95			
B3LSEPR5039	645	50	39	1	50.62	1.13			
B3LSEPR5427	572	54	27	1	38.14	0.84			
B3LSEPR5433	620	54	33	1	46.44	1.03			
B3LSEPR5439	663	54	39	1	54.74	1.22			

B3LMP - Panneau de galerie au milieu d'une course de panneau dans la configuration X, avec connecteurs pour panneaux de galerie supplémentaires

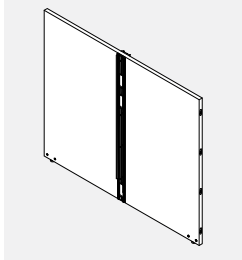

- Fournit un support au sol au milieu d'une course de panneaux.
- Attaché au milieu d'une course de panneau Boulevard 1 ou Systeme 3 en ligne avec des bandes de capture pour former une configuration en X.
- Connexions aux deux extrémités (pour les panneaux de galerie) ainsi qu'au milieu des faces intérieure et extérieure (pour les panneaux Boulevard).
- Le côté droit est compatible avec les panneaux de galerie de droite (B3LXPR et B3LXPR-NC, B3L2PR et B3L3PR) uniquement.
- Le côté gauche est compatible avec les panneaux Gallery de gauche (B3LXPL et B3LXPL-NC, B3L2PL et B3L3PL) uniquement.
- Comprend tout le matériel de fixation et les patins.
- La hauteur totale comprend les patins de panneaux déployés sur toute leur hauteur.
- Le panneau de galerie de 51" de large accueille deux surfaces de 24" de profondeur tandis que le panneau de 63" de large accueille deux surfaces de 30" de profondeur et 75" de large deux surfaces de 36" de profondeur.
- Veuillez spécifier la finition en stratifié LP et la finition des bords en PVC.
- Si un stratifié à grain de bois est choisi, le sens du grain est horizontal.
- Bordure en PVC sur le bord supérieur exposé uniquement et auto-bordure sur les trois autres.

PRODUIT CODE	PRIX				TAILLE/POUCES			POIDS LB	VOLUME PP ³
	LP	H	L	P	L	P	LB		
B3LMP4251	854	42	51	1	56.07	1.24			
B3LMP4263	930	42	63	1	68.91	1.53			
B3LMP4275	1011	42	75	1	81.76	1.82			
B3LMP5051	966	50	51	1	67.06	1.48			
B3LMP5063	1058	50	63	1	82.41	1.82			
B3LMP5075	1166	50	75	1	97.76	2.17			
B3LMP5451	994	54	51	1	72.55	1.59			
B3LMP5463	1090	54	63	1	89.15	1.97			
B3LMP5475	1201	54	75	1	105.74	2.34			

B3LSMP - Panneau de galerie au milieu d'une course de panneau dans la configuration T, avec connecteurs pour panneaux de galerie supplémentaires

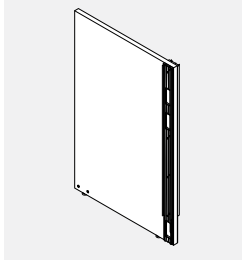

- Fournit un support au sol au milieu d'une course de panneaux.
- Attaché au milieu d'un panneau Boulevard 1 ou Systeme 3 en ligne avec des bandes de capture pour former une configuration en T.
- Les connexions sont sur le bord exposé (pour le panneau galerie) et près de l'extrémité opposée sur les faces intérieure et extérieure (pour les panneaux Boulevard).
- Compatible avec les panneaux de galerie de gauche (B3LXPL et B3LXPL-NC, B3L2PL et B3L3PL) uniquement.
- Comprend tout le matériel de fixation et les patins.
- La hauteur totale comprend les patins de panneaux déployés sur toute leur hauteur.
- Le panneau de galerie de 27" de large accueille une surface de 24" de profondeur tandis que le panneau de 33" de large accueille une surface de 30" de profondeur et 39" de large une surface de 36" de profondeur.
- Veuillez spécifier la finition en stratifié LP et la finition des bords en PVC.
- Si un stratifié à grain de bois est choisi, le sens du grain est horizontal.
- Bordure en PVC sur deux bords apparents, auto-bordure en liaison avec le bord du panneau de la galerie et le fond.

PRODUIT CODE	PRIX				TAILLE/POUCES			POIDS LB	VOLUME PP ³
	LP	H	L	P	L	P	LB		
B3LSMP4227	696	42	27	1	30.33	0.66			
B3LSMP4233	735	42	33	1	36.75	0.80			
B3LSMP4239	761	42	39	1	43.17	0.95			
B3LSMP5027	772	50	27	1	36.32	0.78			
B3LSMP5033	818	50	33	1	43.99	0.95			
B3LSMP5039	860	50	39	1	51.67	1.13			
B3LSMP5427	795	54	27	1	39.31	0.84			
B3LSMP5433	843	54	33	1	47.61	1.03			
B3LSMP5439	886	54	39	1	55.91	1.22			

B3LXPL - Panneau de galerie extension à gauche, avec connecteurs pour panneaux de galerie supplémentaires

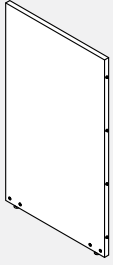

- Fournit un support au sol tout en prolongeant la course des panneaux galerie.
- Se fixe au bord gauche d'un panneau de galerie par les connecteurs à broches pour permettre l'ajout de panneaux de galerie supplémentaires sur le côté gauche.
- Connecteurs à broches sur la tranche droite et connecteurs modulaires sur la tranche gauche de la face intérieure.
- Le côté droit est compatible avec les panneaux de galerie (B3LEP, B3LSEPL, B3LMP, B3LSMP et B3LXPL) uniquement.
- Le côté gauche est compatible avec les panneaux de galerie de gauche (B3LXPL et B3LXPL-NC, B3L2PL et B3L3PL) uniquement.
- Comprend tout le matériel de fixation et les patins.
- La hauteur totale comprend les patins de panneaux déployés sur toute leur hauteur.
- Veuillez spécifier la finition en stratifié LP et la finition des bords en PVC.
- Si un stratifié à grain de bois est choisi, le sens du grain est horizontal.
- Bordure en PVC sur le bord supérieur exposé uniquement et bords lisses sur les trois autres.

PRODUIT CODE	PRIX LP	TAILLE/POUCES			POIDS		VOLUME PP
		H	L	P	LB	PP	
B3LXPL4224	252	42	24	1	25.83	0.58	
B3LXPL4230	290	42	30	1	32.26	0.73	
B3LXPL4236	328	42	36	1	38.68	0.88	
B3LXPL4242	365	42	42	1	45.11	1.02	
B3LXPL4248	403	42	48	1	51.53	1.17	
B3LXPL5024	300	50	24	1	30.83	0.69	
B3LXPL5030	347	50	30	1	38.51	0.87	
B3LXPL5036	394	50	36	1	46.18	1.04	
B3LXPL5042	440	50	42	1	53.86	1.22	
B3LXPL5048	487	50	48	1	61.53	1.39	
B3LXPL5424	310	54	24	1	33.34	0.75	
B3LXPL5430	358	54	30	1	41.64	0.94	
B3LXPL5436	405	54	36	1	49.94	1.13	
B3LXPL5442	452	54	42	1	58.24	1.31	
B3LXPL5448	503	54	48	1	66.54	1.50	

B3LXPR - Panneau de galerie extension à droite, avec connecteurs pour panneaux de galerie supplémentaires



- Fournit un support au sol tout en prolongeant la course des panneaux de galerie.
- Se fixe au bord droit d'un panneau de galerie par les connecteurs à broches pour permettre l'ajout de panneaux de galerie supplémentaires sur le côté droit.
- Connecteurs à broches sur la tranche droite et connecteurs modulaires sur la tranche gauche de la face intérieure.
- Le côté droit est compatible avec les panneaux de galerie de droite (B3LXPR et B3LXPR-NC, B3L2PR et B3L3PR) uniquement.
- Le côté gauche est compatible avec les panneaux de galerie (B3LEP, B3LSEPR, B3LMP et B3LXPR) uniquement.
- Comprend tout le matériel de fixation et les patins.
- La hauteur totale comprend les patins de panneaux déployés sur toute leur hauteur.
- Veuillez spécifier la finition en stratifié LP et la finition des bords en PVC.
- Si un stratifié à grain de bois est choisi, le sens du grain est horizontal.
- Bordure en PVC sur le bord supérieur exposé uniquement et bords lisses sur les trois autres.

PRODUIT CODE	PRIX LP	TAILLE/POUCES			POIDS		VOLUME PP
		H	L	P	LB	PP	
B3LXPR4224	252	42	24	1	25.83	0.58	
B3LXPR4230	290	42	30	1	32.26	0.73	
B3LXPR4236	328	42	36	1	38.68	0.88	
B3LXPR4242	365	42	42	1	45.11	1.02	
B3LXPR4248	403	42	48	1	51.53	1.17	
B3LXPR5024	300	50	24	1	30.83	0.69	
B3LXPR5030	347	50	30	1	38.51	0.87	
B3LXPR5036	394	50	36	1	46.18	1.04	
B3LXPR5042	440	50	42	1	53.86	1.22	
B3LXPR5048	487	50	48	1	61.53	1.39	
B3LXPR5424	310	54	24	1	33.34	0.75	
B3LXPR5430	358	54	30	1	41.64	0.94	
B3LXPR5436	405	54	36	1	49.94	1.13	
B3LXPR5442	452	54	42	1	58.24	1.31	
B3LXPR5448	503	54	48	1	66.54	1.50	

B3LXPL-NC - Panneau de galerie extension à gauche, aucun connecteur pour panneaux de galerie supplémentaires



- Fournit un support au sol tout en entourant l'extrémité gauche d'un panneau de galerie.
- Attaché au bord gauche d'un panneau de galerie par les connecteurs à broches pour terminer la course.
- Les connecteurs à broches sont sur le bord droit de la face intérieure.
- Compatible avec les panneaux de galerie (B3LEP, B3LSEPL, B3LMP, B3LSMP et B3LXPL) uniquement.
- Comprend tout le matériel de fixation et les patins.
- La hauteur totale comprend les patins de panneaux déployés sur toute leur hauteur.
- Veuillez spécifier la finition en stratifié LP et la finition des bords en PVC.
- Si un stratifié à grain de bois est choisi, le sens du grain est horizontal.
- Bordure en PVC sur deux bords apparents, auto-bordure en liaison avec le bord du panneau de la galerie et le fond.

PRODUIT CODE	PRIX LP	TAILLE/POUCES			POIDS		VOLUME PP
		H	L	P	LB	PP	
B3LXPL4212NC	138	42	12	1	12.95	0.29	
B3LXPL4224NC	245	42	24	1	25.8	0.58	
B3LXPL4230NC	283	42	30	1	32.22	0.73	
B3LXPL4236NC	320	42	36	1	38.65	0.88	
B3LXPL4242NC	359	42	42	1	45.07	1.02	
B3LXPL4248NC	396	42	48	1	51.5	1.17	
B3LXPL5012NC	172	50	12	1	15.45	0.35	
B3LXPL5024NC	294	50	24	1	30.8	0.69	
B3LXPL5030NC	340	50	30	1	38.47	0.87	
B3LXPL5036NC	386	50	36	1	46.15	1.04	
B3LXPL5042NC	435	50	42	1	53.82	1.22	
B3LXPL5048NC	481	50	48	1	61.5	1.39	
B3LXPL5412NC	172	54	12	1	16.7	0.38	
B3LXPL5424NC	303	54	24	1	33.3	0.75	
B3LXPL5430NC	351	54	30	1	41.6	0.94	
B3LXPL5436NC	398	54	36	1	49.9	1.13	
B3LXPL5442NC	447	54	42	1	58.2	1.31	
B3LXPL5448NC	494	54	48	1	66.5	1.50	

B3LXPR-NC - Panneau de galerie extension à droite, aucun connecteur pour panneaux de galerie supplémentaires

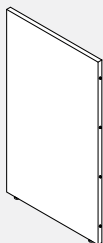

- Fournit un support au sol tout en enfermant l'extrémité droite d'un panneau de galerie.
- Attaché au bord droit d'un panneau de galerie par les connecteurs à broches pour terminer la course.
- Les connecteurs à broches se trouvent sur le bord gauche de la face intérieure.
- Compatible avec les panneaux de galerie (B3LEP, B3LSEPR, B3LMP et B3LXPR) uniquement.
- Comprend tout le matériel de fixation et les patins.
- La hauteur totale comprend les patins de panneaux déployés sur toute leur hauteur.
- Veuillez spécifier la finition en stratifié LP et la finition des bords en PVC.
- Si un stratifié à grain de bois est choisi, le sens du grain est horizontal.
- Bordure en PVC sur deux bords apparents, auto-bordure en liaison avec le bord du panneau de la galerie et le fond.

PRODUIT CODE	PRIX LP	TAILLE/POUCES			POIDS LB	VOLUME PP ³
		H	L	P		
B3LXPR4212NC	138	42	12	1	12.95	0.29
B3LXPR4224NC	245	42	24	1	25.8	0.58
B3LXPR4230NC	283	42	30	1	32.22	0.73
B3LXPR4236NC	320	42	36	1	38.65	0.88
B3LXPR4242NC	359	42	42	1	45.07	1.02
B3LXPR4248NC	396	42	48	1	51.5	1.17
B3LXPR5012NC	172	50	12	1	15.45	0.35
B3LXPR5024NC	294	50	24	1	30.8	0.69
B3LXPR5030NC	340	50	30	1	38.47	0.87
B3LXPR5036NC	386	50	36	1	46.15	1.04
B3LXPR5042NC	435	50	42	1	53.82	1.22
B3LXPR5048NC	481	50	48	1	61.5	1.39
B3LXPR5412NC	172	54	12	1	16.7	0.38
B3LXPR5424NC	303	54	24	1	33.3	0.75
B3LXPR5430NC	351	54	30	1	41.6	0.94
B3LXPR5436NC	398	54	36	1	49.9	1.13
B3LXPR5442NC	447	54	42	1	58.2	1.31
B3LXPR5448NC	494	54	48	1	66.5	1.50

B3L2PR - Panneau de la galerie, retour droit

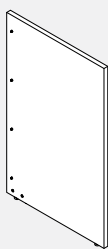

- Fournit un support au sol tout en enfermant l'extrémité d'une course de panneau de galerie.
- Se fixe au bord droit du panneau galerie avec des connecteurs pour former une configuration en L.
- Les connexions au panneau de la galerie se trouvent sur la face intérieure près de son extrémité gauche.
- Compatible avec les panneaux de galerie (B3LEP, B3LSEPR, B3LMP et B3LXPR) uniquement.
- Comprend tout le matériel de fixation et les patins.
- La hauteur totale comprend les patins de panneaux déployés sur toute leur hauteur.
- Le panneau de galerie de 25" de large accueille une surface de 24" de profondeur tandis que le panneau de 31" de large accueille une surface de 30" de profondeur et 37" de large une surface de 36" de profondeur.
- Veuillez spécifier la finition en stratifié LP et la finition des bords en PVC.
- Si un stratifié à grain de bois est choisi, le sens du grain est horizontal.
- Bordure en PVC sur trois bords apparents et bordée sur le bord inférieur.

PRODUIT CODE	PRIX LP	TAILLE/POUCES			POIDS LB	VOLUME PP ³
		H	L	P		
B3L2PR4213	149	42	13	1	14.02	0.32
B3L2PR4225	283	42	25	1	26.87	0.61
B3L2PR4231	320	42	31	1	33.29	0.75
B3L2PR4237	347	42	37	1	39.72	0.90
B3L2PR5013	186	50	13	1	16.73	0.38
B3L2PR5025	340	50	25	1	32.08	0.72
B3L2PR5031	386	50	31	1	39.75	0.90
B3L2PR5037	428	50	37	1	47.43	1.07
B3L2PR5413	186	54	13	1	18.08	0.41
B3L2PR5425	351	54	25	1	34.68	0.78
B3L2PR5431	398	54	31	1	42.98	0.97
B3L2PR5437	441	54	37	1	51.28	1.16

B3L2PL - Panneau de la galerie, retour gauche

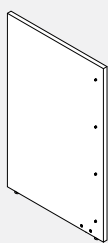

- Fournit un support au sol tout en enfermant l'extrémité d'un panneau de galerie.
- Se fixe sur le bord gauche du panneau de galerie avec des connecteurs pour former une configuration en L.
- Les connexions au panneau de galerie se trouvent sur la face intérieure près de son extrémité droite.
- Compatible avec les panneaux de galerie (B3LEP, B3LSEPL, B3LMP, B3LSMP et B3LXPL) uniquement.
- Comprend tout le matériel de fixation et les patins.
- La hauteur totale comprend les patins de panneaux déployés sur toute leur hauteur.
- Le panneau de galerie de 25" de large accueille une surface de 24" de profondeur tandis que le panneau de 31" de large accueille une surface de 30" de profondeur et 37" de large une surface de 36" de profondeur.
- Veuillez spécifier la finition en stratifié LP et la finition des bords en PVC.
- Si un stratifié à grain de bois est choisi, le sens du grain est horizontal.
- Bordure en PVC sur trois bords apparents et bordée sur le bord inférieur.

PRODUIT CODE	PRIX LP	TAILLE/POUCES			POIDS LB	VOLUME PP ³
		H	L	P		
B3L2PL4213	149	42	13	1	14.02	0.32
B3L2PL4225	283	42	25	1	26.87	0.61
B3L2PL4231	320	42	31	1	33.29	0.75
B3L2PL4237	347	42	37	1	39.72	0.90
B3L2PL5013	186	50	13	1	16.73	0.38
B3L2PL5025	340	50	25	1	32.08	0.72
B3L2PL5031	386	50	31	1	39.75	0.90
B3L2PL5037	428	50	37	1	47.43	1.07
B3L2PL5413	186	54	13	1	18.08	0.41
B3L2PL5425	351	54	25	1	34.68	0.78
B3L2PL5431	398	54	31	1	42.98	0.97
B3L2PL5437	441	54	37	1	51.28	1.16

B3L3PL - Panneau de galerie gauche, retour à 3 voies

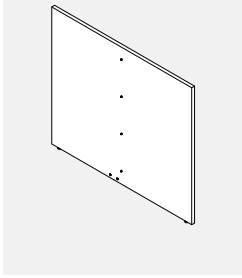

- Fournit un support au sol tout en enfermant l'extrémité d'une course de panneau de galerie.
- Se fixe au bord gauche du panneau de galerie avec des connecteurs pour former une configuration en T.
- Les connexions au panneau de galerie se trouvent sur la face intérieure au milieu.
- Compatible avec les panneaux de galerie (B3LEP, B3LSEPL, B3LMP, B3LSMP et B3LXPL) uniquement.
- Comprend tout le matériel de fixation et les patins.
- La hauteur totale comprend les patins de panneaux déployés sur toute leur hauteur.
- Le panneau de galerie de 49" de large accueille deux surfaces de 24" de profondeur tandis que le panneau de 61" de large accueille deux surfaces de 30" de profondeur et 73" de large et deux surfaces de 36" de profondeur.
- Veuillez spécifier la finition en stratifié LP et la finition des bords en PVC.
- Si un stratifié à grain de bois est choisi, le sens du grain est horizontal.
- Bordure en PVC sur trois bords apparents et bordée sur le bord inférieur.

PRODUIT CODE	PRIX LP	TAILLE/POUCES			POIDS		VOLUME PP ³
		H	L	P	LB	PP ³	
B3L3PL4225	222	42	25	1	26.87	0.61	
B3L3PL4249	384	42	49	1	52.57	1.19	
B3L3PL4261	509	42	61	1	65.41	1.48	
B3L3PL4273	591	42	73	1	78.26	1.77	
B3L3PL5025	278	50	25	1	32.08	0.72	
B3L3PL5049	527	50	49	1	62.77	1.42	
B3L3PL5061	620	50	61	1	78.12	1.77	
B3L3PL5073	727	50	73	1	93.47	2.11	
B3L3PL5425	278	54	25	1	34.68	0.78	
B3L3PL5449	543	54	49	1	67.88	1.53	
B3L3PL5461	639	54	61	1	84.48	1.91	
B3L3PL5473	750	54	73	1	101.08	2.28	

B3L3PR - Panneau de galerie droit, retour à 3 voies

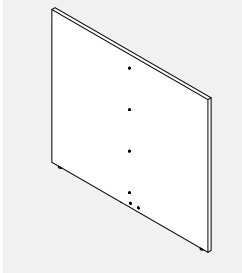

- Fournit un support au sol tout en enfermant l'extrémité d'une course de panneau de galerie.
- Se fixe au bord droit du panneau de galerie avec des connecteurs pour former une configuration en T.
- Les connexions au panneau de galerie se trouvent sur la face intérieure au milieu.
- Compatible avec les panneaux de galerie (B3LEP, B3LSEPR, B3LMP et B3LXPR) uniquement.
- Comprend tout le matériel de fixation et les patins.
- La hauteur totale comprend les patins de panneaux déployés sur toute leur hauteur.
- Le panneau de galerie de 49" de large accueille deux surfaces de 24" de profondeur tandis que le panneau de 61" de large accueille deux surfaces de 30" de profondeur et 73" de large et deux surfaces de 36" de profondeur.
- Veuillez spécifier la finition en stratifié LP et la finition des bords en PVC.
- Si un stratifié à grain de bois est choisi, le sens du grain est horizontal.
- Bordure en PVC sur trois bords apparents et bordée sur le bord inférieur.

PRODUIT CODE	PRIX LP	TAILLE/POUCES			POIDS		VOLUME PP ³
		H	L	P	LB	PP ³	
B3L3PR4225	222	42	25	1	26.87	0.61	
B3L3PR4249	384	42	49	1	52.57	1.19	
B3L3PR4261	509	42	61	1	65.41	1.48	
B3L3PR4273	591	42	73	1	78.26	1.77	
B3L3PR5025	278	50	25	1	32.08	0.72	
B3L3PR5049	527	50	49	1	62.77	1.42	
B3L3PR5061	620	50	61	1	78.12	1.77	
B3L3PR5073	727	50	73	1	93.47	2.11	
B3L3PR5425	278	54	25	1	34.68	0.78	
B3L3PR5449	543	54	49	1	67.88	1.53	
B3L3PR5461	639	54	61	1	84.48	1.91	
B3L3PR5473	750	54	73	1	101.08	2.28	

B3HLPBB01 - Support en ligne inférieur du panneau de galerie

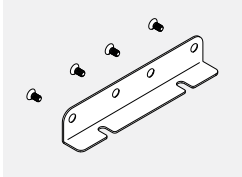

- Le support en ligne inférieur relie deux panneaux de galerie en bas avec des vis.
- Disponible en couleurs de peinture standard.

PRODUIT CODE	PRIX	TAILLE/POUCES			POIDS		VOLUME
		H	L	P	LB	PP ³	
B3HLPBB01	34	7	1.5	8	1	0.5	

B3HLPCB01 - Support d'angle pour panneau de galerie

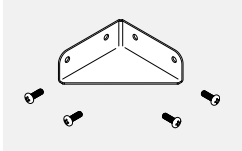

- Le support inférieur d'angle relie deux panneaux galerie à 90 degrés.
- Disponible en couleurs de peinture standard.

PRODUIT CODE	PRIX	TAILLE/POUCES			POIDS		VOLUME
		H	L	P	LB	PP ³	
B3HLPCB01	33	7	1.5	4	4	0.5	

B3PMP-GI-W • Verre d'intimité pour panneaux de galerie en stratifié de 1 po

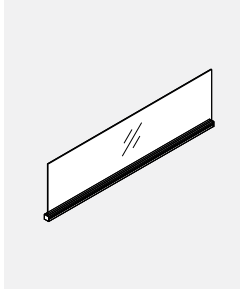

- Verre intimité intégré à la garniture supérieure en aluminium.
- Se fixe sur le dessus des panneaux de la galerie pour ajouter de l'intimité ou diviser l'espace.
- Comprend une garniture en aluminium avec profilé, embouts et carreaux de verre.
- Le rail supérieur peut également être utilisé pour accrocher des accessoires.
- Le verre et le matériel de fixation sont expédiés séparément.
- Veuillez spécifier la finition de peinture standard pour le canal.
- Standard en clair (CLR) ou dépoli (FRST).

PRODUIT CODE	PRIX		TAILLE/POUCES			POIDS		VOLUME
	CLR	FRST	H	L	P	LB	PP ³	
B3PMP24GI8W	195	244	8	24	1	4.84	0.11	
B3PMP30GI8W	213	268	8	30	1	6.06	0.14	
B3PMP36GI8W	228	283	8	36	1	7.28	0.17	
B3PMP42GI8W	244	304	8	42	1	8.5	0.19	
B3PMP48GI8W	254	317	8	48	1	9.72	0.22	
B3PMP24GI16W	195	244	16	24	1	8.92	0.22	
B3PMP30GI16W	213	268	16	30	1	11.17	0.28	
B3PMP36GI16W	228	283	16	36	1	13.43	0.33	
B3PMP42GI16W	244	304	16	42	1	15.68	0.39	
B3PMP48GI16W	254	317	16	48	1	17.92	0.44	

B3PFD-W • Feutre d'intimité pour panneaux de galerie en stratifié de 1 po

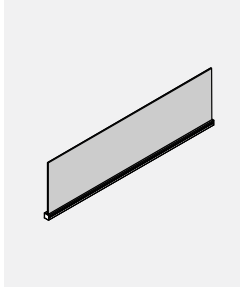

- Feutre d'intimité intégré à la garniture supérieure en aluminium.
- Se fixe sur le dessus des panneaux de la galerie pour ajouter de l'intimité ou diviser l'espace.
- Comprend une garniture en aluminium avec profilé, embouts et carreaux de feutre.
- Le rail supérieur peut également être utilisé pour accrocher des accessoires.
- Le feutre et le matériel de fixation sont expédiés séparément.
- Veuillez spécifier la finition de peinture standard pour le canal.
- Veuillez spécifier la finition en feutre standard.

PRODUIT CODE	PRIX		TAILLE/POUCES			POIDS		VOLUME
			H	L	P	LB	PP ³	
B3PFD0824W	70		8	24	1	1.32	0.11	
B3PFD0830W	85		8	30	1	1.65	0.14	
B3PFD0836W	99		8	36	1	1.99	0.17	
B3PFD0842W	111		8	42	1	2.32	0.19	
B3PFD0848W	165		8	48	1	2.65	0.22	
B3PFD0854W	178		8	54	1	2.98	0.25	
B3PFD0860W	193		8	60	1	3.32	0.28	
B3PFD0866W	204		8	66	1	3.65	0.31	
B3PFD0872W	231		8	72	1	3.98	0.33	
B3PFD1624W	81		16	24	1	1.83	0.22	
B3PFD1630W	95		16	30	1	2.3	0.28	
B3PFD1636W	113		16	36	1	2.76	0.33	
B3PFD1642W	126		16	42	1	3.22	0.39	
B3PFD1648W	187		16	48	1	3.68	0.44	
B3PFD1654W	204		16	54	1	4.14	0.50	
B3PFD1660W	219		16	60	1	4.61	0.56	
B3PFD1666W	231		16	66	1	5.07	0.61	
B3PFD1672W	263		16	72	1	5.53	0.67	

Système électrique

L'abordabilité et la disponibilité répandue d'un réseau sans fil réduisent graduellement le besoin d'un boîtier pouvant contenir plusieurs câbles. Cependant, puisque notre équipement de bureau est encore alimenté en électricité, l'accès au courant depuis l'intérieur d'un poste de travail représente un aspect intégral de tout concept en milieu de travail.

La gamme des composants d'alimentation de Global Contract a pour but de répondre à des exigences communes variées, ainsi qu'aux besoins et aux budgets de certains clients en particulier.

Global Contract peut maintenant offrir l'option de 3 prises doubles par panneau. Veuillez communiquer avec votre représentant du service à la clientèle pour plus de détails.

Accès direct :

Lorsqu'un équipement de bureau se branche directement à une source d'alimentation dans un mur ou un plancher surélevé, les chemins de câbles et la cavité interne du panneau Boulevard permettent d'organiser les câbles.

Rallonges :

Tout en s'efforçant de réduire les coûts d'installation au maximum, l'étape naturelle suivante consiste à utiliser des barres d'alimentation munies de fusibles et protégées contre les surintensités, des prises fixées à la surface de travail ou des tours d'alimentation verticales placées sur le plancher.

Systèmes d'alimentation à quatre circuits :

Lorsqu'il n'existe aucun plancher surélevé ou lorsqu'on doit installer l'équipement de bureau loin des prises murales, du panneau panneau Boulevard, ou des dispositifs de pontage menant à l'alimentation de l'édifice, il est possible de distribuer le courant sur plancher ou à la hauteur du bureau, ou les deux.

Alors que les panneaux Boulevard permettent d'entourer un poste de travail donné avec des prises de courant et de données à différents niveaux, il est important de se rappeler que la façon la plus économique de distribuer le courant sur quatre circuits consiste à laisser le faisceau de fils, la boîte de dérivation et les prises à l'intérieur de la structure dorsale centrale. Les économies réalisées ici varient selon le nombre et la longueur des faisceaux de fils d'alimentation.

Si on doit raccorder l'alimentation à partir d'un panneau Boulevard ou de la colonne centrale sur des surfaces de travail adjacentes et perpendiculaires, l'utilisation de barres d'alimentation munies de fusibles et protégées contre les surintensités aidera à limiter les coûts.

Cependant, ce même système à 4 circuits permet d'acheminer une quantité considérable de courant, puisqu'on peut avoir jusqu'à six systèmes à 8 fils et à 4 circuits à l'intérieur du panneau de passage System 3. Par exemple, trois systèmes sur le plancher et deux systèmes à la hauteur du bureau.

Différents conduits d'entrée d'alimentation dans le plafond ou le plancher sont disponibles. Voir les pages suivantes pour connaître la description et les caractéristiques techniques des différents composants.

Renseignements techniques

Schéma de câblage

Schéma de câblage 4-2-2

8 fils neutres communs

« 3+1 » - 3 circuits utilitaires, 1 circuit spécialisé.

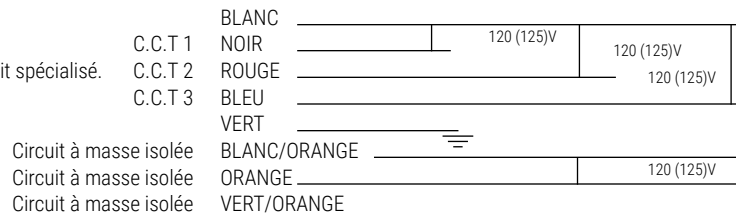

8 fils

4 lignes (calibre 12)
2 fils neutres (calibre 10)
2 fils de mise à la masse (calibre 12)

4 circuits

3 circuits utilitaires
1 circuit spécialisé

Prises

Doubles - Jusqu'à 6 prises doubles par circuit (jusqu'à 48 prises d'arrivée de courant)

Caractéristiques

Système permettant le raccordement à un circuit de branchement à la masse de 120/240 V, monophasé*, 20 A, 60 Hz ou 120/208 V, triphasée, 20 A, 60 Hz pour les États-Unis et de 15 A si le produit arbore la marque C-UL.
Prises à courant nominal d'au plus 15 A.

*Lorsqu'il est relié à une source de courant monophasé. Seuls les circuits 1, 3 et A sont disponibles.

Reconnu UL Certifié CSA

Avertissement : On recommande que l'installation du faisceau de fils se déroule sous la surveillance d'un électricien agréé, et ce, conformément aux codes et aux règlements en vigueur.

Remarque spéciale : Toujours s'assurer que le faisceau de fils est relié à une seule source d'alimentation.

DEVIS DÉTAILLÉ - ALIMENTATION ÉLECTRIQUE À 8 FILS POUR LES PANNEAUX BOULEVARD 1 AVEC CANALISATION

ÉTAPE 1 : Déterminer l'emplacement de la source d'alimentation entrant dans le panneau par un montant.

a) À partir du plancher :

i) Choisir à partir d'un éventail de fils d'alimentation de base simples ou doubles (BE81BF721, BE81BF722, BE81BF1441, BE81BF1442) pour amener le courant du plancher vers la canalisation.

ii) Sélectionner un montant situé près d'un panneau (ou de plusieurs panneaux si on utilise deux fils d'alimentation de base) pour y fixer l'extrémité du fil d'alimentation de la base. Ce panneau doit être muni d'un boîtier de distribution de courant et doit être placé près du montant à l'intérieur duquel le fil d'alimentation de la base arrive.

Remarque : S'il est difficile d'installer un boîtier de distribution de courant près du montant d'alimentation de base choisi, utiliser un câble BE8CP-HJ pour relier le boîtier au cavalier afin de rejoindre les panneaux non alimentés adjacents qui se trouvent entre le montant d'alimentation de base et le premier panneau alimenté. La longueur du câble équivaudra à la largeur combinée des panneaux non alimentés.

b) À partir du plafond :

i) Choisir à partir d'un éventail de fils d'alimentation de plafond simples ou doubles (BE81CF1201, BE81CF120-2, BE81CF1441, BE81CF1442) pour amener le courant du plafond vers la canalisation.

ii) Sélectionner un montant situé près d'un panneau (ou de plusieurs panneaux si on utilise deux fils d'alimentation de plafond) pour y fixer l'extrémité du fil d'alimentation du plafond. Ce panneau doit être muni d'un boîtier de distribution de courant et doit être placé près du montant à l'intérieur duquel le fil du plafond passe.

ÉTAPE 2 : Déterminer le panneau qu'on doit alimenter.

a) Utiliser un boîtier de distribution de courant BE81D dissimulé dans le sens de la hauteur du bureau ou un boîtier de distribution de courant BE8U2D installé sur la face dans le sens de la hauteur du bureau qui correspond à la largeur de chaque panneau qu'on choisit d'alimenter.

Remarque : Préciser les couvercles de canalisation de face pour les panneaux présentant des boîtiers de distribution de courant BE8U2D installés sur la face dans le sens de la hauteur du bureau.

ÉTAPE 3 : Relier le courant aux panneaux.

a) Utiliser un cavalier BE8JC16 entre deux panneaux alimentés adjacents.

b) Utiliser un cavalier BE8JC20 entre deux panneaux alimentés séparés par un montant.

c) Utiliser un cavalier BE8JM19 à maillage blindé entre deux panneaux alimentés séparés par un montant.

d) Utiliser un câble de passage de boîtier à cavalier BE8CP-HJ pour relier électriquement un cavalier à maillage blindé BE8JM19 et un panneau alimenté lorsque les deux sont séparés par au moins un panneau non alimenté lors d'une installation en ligne droite seulement.

i) La longueur du câble de passage de boîtier à cavalier BE8CP-HJ équivaudra à la largeur combinée des panneaux non alimentés.

e) Utiliser un câble de passage de boîtier à boîtier BE8CP-HH pour relier électriquement deux panneaux alimentés lorsque les deux sont séparés par au moins un panneau non alimenté lors d'une installation en ligne droite seulement.

j) La longueur du câble de passage correspond à la largeur des panneaux non alimentés qui séparent les deux panneaux alimentés plus 16" (les blocs de raccordement du boîtier de distribution de courant se trouvent à 8" devant le rebord du panneau alimenté) plus 4" pour chaque montant.

f) Relier ensemble deux cavaliers ou deux câbles au moyen du connecteur en I BE8C11. Cela fonctionne en tant qu'adaptateur femelle-femelle et permet de brancher l'extrémité mâle des cavaliers aux câbles de passage.

ÉTAPE 4 : Déterminer le circuit auquel chaque prise double doit être branchée.

a) Chaque panneau alimenté comporte quatre (4) espaces pouvant recevoir des prises doubles, soit deux par côté. (Exception : Le panneau d'une largeur de 24" ne comporte que deux (2) espaces possibles, soit 1 par côté, alors que le panneau de 18" ne comporte pas d'espaces pour les prises).

b) Chaque endroit offre un choix de quatre (4) options pour les circuits. Choisir l'option quant au nombre de circuits pour chaque endroit.

Choix des circuits : Les circuits 1, 2 et 3 sont des circuits utilitaires. Ils partagent tous un fil de masse et de neutre. Le circuit A est un circuit spécialisé qui possède son propre fil de masse et de neutre.

APPLICATIONS SELON LE DEVIS

Utilisation du cavalier Boulevard 1

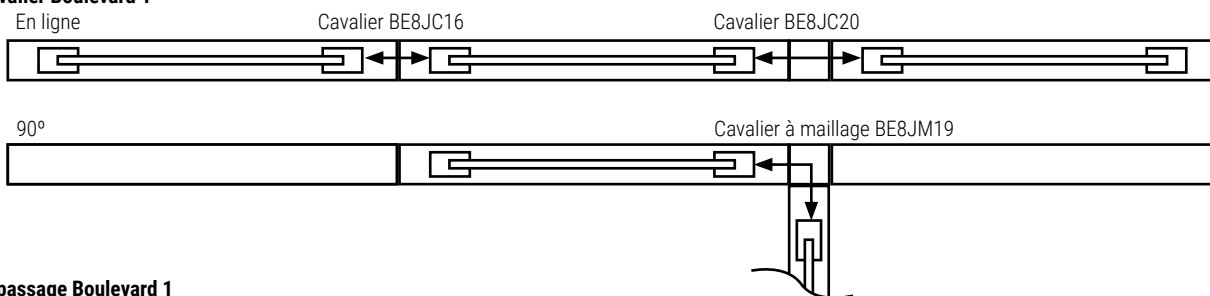

Applications de passage Boulevard 1

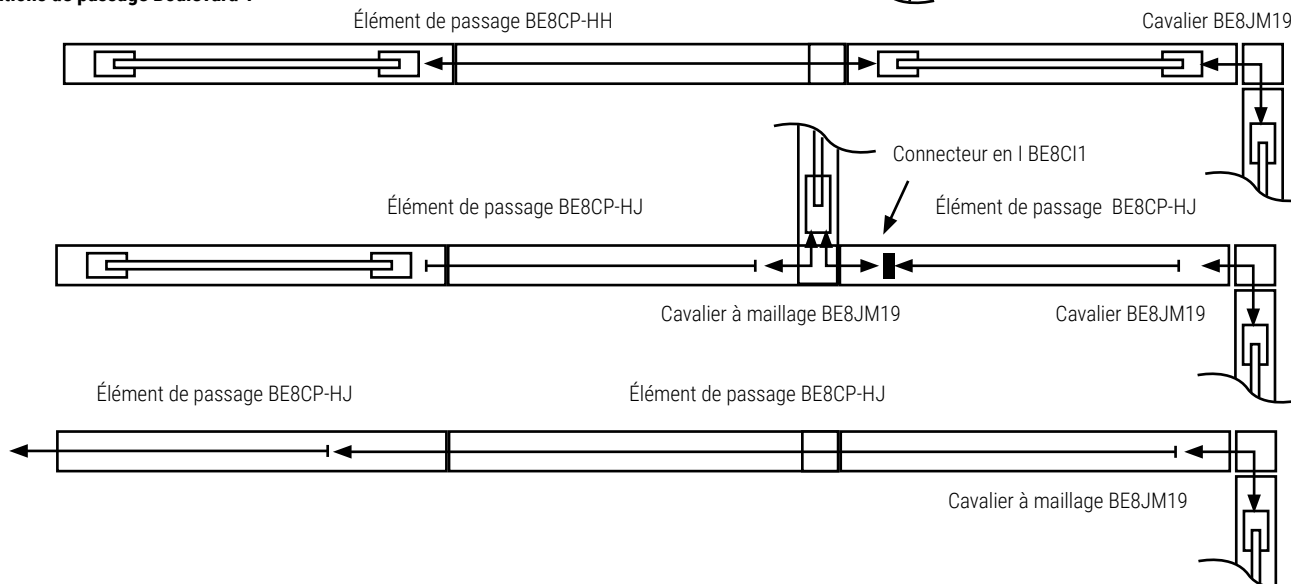

DEVIS D'UTILISATION GRADUELLE - ALIMENTATION ÉLECTRIQUE À 8 FILS POUR CANALISATION DE BASE BOULEVARD SYSTEM 3

ÉTAPE 1 : Déterminer l'emplacement de la source d'alimentation entrant dans le panneau.

- a. À la base du panneau :
 - i. Utiliser un conducteur de base BE8BF.
 - ii. Choisir le panneau auquel le conducteur de base sera relié. Ce panneau doit être muni d'un boîtier de distribution de courant BE83D.
 - iii. Choisir le côté du panneau et la prise à laquelle le conducteur de base doit être relié.
- b. Du plafond :
 - i. Utiliser un conducteur BE8CF-1 ou -2 (simple ou double).
 - ii. Choisir le montant au travers duquel le conducteur doit rejoindre le plafond.
 - iii. Un panneau adjacent au montant choisi doit être muni d'un boîtier de distribution de courant BE83D. Fixer le conducteur fixe à l'extrémité la plus rapprochée du boîtier de distribution de courant.

Remarque : S'il n'est pas pratique d'utiliser un boîtier de distribution de courant près du montant d'alimentation du plafond choisi, utiliser un câble de passage de boîtier à cavalier BE8CP-HJ pour passer aux panneaux non alimentés adjacents qui se trouvent entre le montant d'alimentation de plafond et le premier panneau alimenté. La longueur du câble équivalra à la largeur combinée des panneaux non alimentés.

- c. À la base du panneau contigu :
 - i. Utiliser un conducteur d'alimentation de base BE83BFR72.
 - ii. Choisir un panneau non alimenté qui se trouve près du panneau muni du boîtier de distribution de courant.
 - iii. Choisir une ouverture double d'un côté ou de l'autre du panneau pour y insérer et fixer le conducteur de base d'entrée de canalisation.

iv. Le conducteur de base d'entrée de canalisation doit être relié à l'extrémité la plus rapprochée du boîtier de distribution de courant (de la même façon que le conducteur d'alimentation de plafond).

ÉTAPE 2 : Déterminer le panneau qu'on doit alimenter.

a. Utiliser un boîtier de distribution de courant BE83D correspondant à la largeur du panneau choisi.

ÉTAPE 3 : Relier le courant aux panneaux.

- a. Utiliser un cavalier BE8JC16 entre deux panneaux alimentés adjacents.
- b. Utiliser un cavalier BE8JC20 entre deux panneaux alimentés séparés par un montant.
- c. Utiliser un câble de passage de boîtier à boîtier BE8CP-HH pour relier les panneaux alimentés séparés par un panneau non alimenté ou plus.
 - i. La longueur du câble de passage correspond à la largeur des panneaux non alimentés qui séparent les deux panneaux alimentés plus 16" (les blocs de raccordement du boîtier de distribution de courant se trouvent à 8" devant le rebord du panneau alimenté) plus 4" pour chaque montant.

ÉTAPE 4 : Déterminer le circuit auquel chaque prise double doit être branchée.

- a. Chaque panneau alimenté comporte quatre (4) espaces pouvant recevoir des prises doubles, soit 2 de chaque côté. (Exception : Le panneau d'une largeur de 24" présente deux (2) endroits possibles seulement, soit 1 de chaque côté, alors que le panneau de 18" ne comporte aucun emplacement pour les prises.)
- b. Chaque endroit offre un choix de quatre (4) options pour les circuits. Choisir l'option quant au nombre de circuits pour chaque endroit.

Choix des circuits : Les circuits 1, 2 et 3 sont des circuits utilitaires. Ils partagent tous un fil de masse et de neutre. Le circuit A est un circuit spécialisé qui possède son propre fil de masse et de neutre.

APPLICATIONS SELON LE DEVIS

Utilisations du cavalier Boulevard System 3

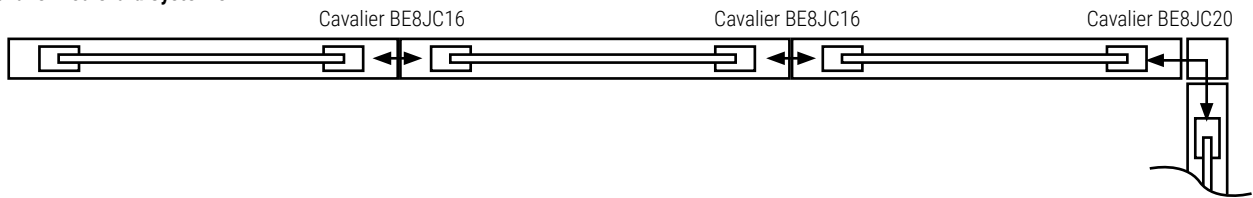

Utilisations du cavalier Boulevard System 3

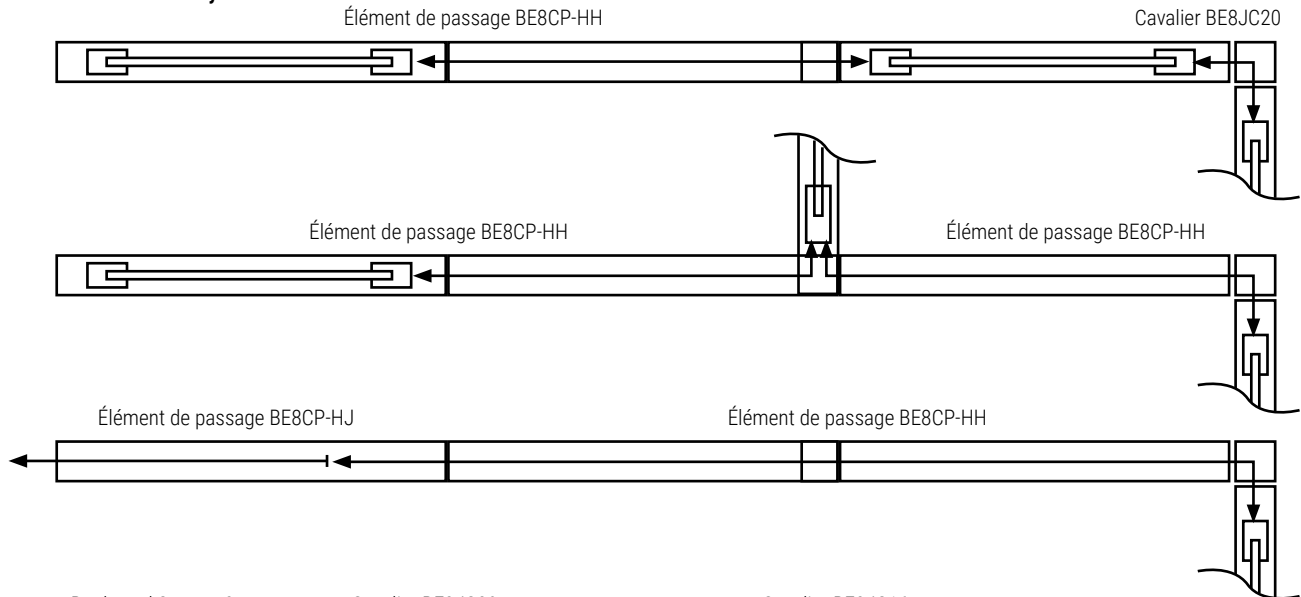

Position du carreau Boulevard System 3

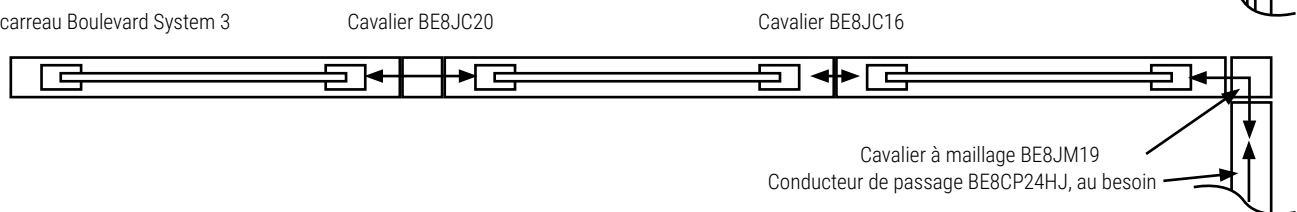

BE8CI-1 • Connecteur en L

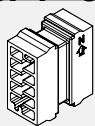

- Relie deux câbles de passage.
- Coupleur en ligne utilisé pour relier deux câbles de passage BE8CP-HH.

PRODUIT CODE	PRIX	TAILLE/ POUCES			POIDS LB	VOLUME PP ³
		H	L	P		
BE8CI1	77	1.5	1.5	4.625	0.06	0.03

BE8D • Prises doubles

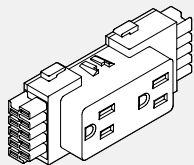

- S'enclenche dans le boîtier de distribution de courant.
- Jusqu'à 6 prises doubles par circuit.
- BE8D1 = Circuit no 1 (circuit utilitaire)
- BE8D2 = Circuit no 2 (circuit utilitaire)
- BE8D3 = Circuit no 3 (circuit utilitaire)
- BE8DA = Circuit no A (circuit spécialisé)

PRODUIT CODE	PRIX	TAILLE/ POUCES			POIDS LB	VOLUME PP ³
		H	L	P		
BE8D1	32	2	4.625	1.25	0.10	0.01
BE8D2	32	2	4.625	1.25	0.10	0.01
BE8D3	32	2	4.625	1.25	0.10	0.01
BE8DA	32	2	4.625	1.25	0.10	0.01

BE8D • Prises USB

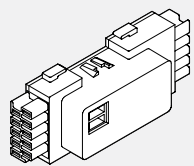

- S'enclenche dans le boîtier de distribution de courant.
- Le module de chargement à prise USB permet de procéder facilement au chargement grâce aux prises doubles situées sur l'avant du boîtier.
- Deux ports USB.
- Prise de 2 amp considérée comme Circuit no 1.

PRODUIT CODE	PRIX	TAILLE/ POUCES			POIDS LB	VOLUME PP ³
		H	L	P		
BE8DU1-B	216	2	4.625	1.25	0.10	0.01
BE8DU1-W	216	2	4.625	1.25	0.10	0.01

BE83BF • Alimentation de base réversible (Boulevard System 3 seulement)

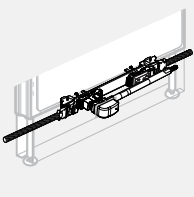

- Permet d'insérer un câble d'alimentation entre le circuit de plancher et la canalisation.
- Occupe la position d'une prise double en reliant la canalisation de base à un panneau Boulevard System 3.
- BE83BF72 comprend un conduit étanche de 72", BE83BF144 comprend un conduit étanche de 144".
- Doit être relié par câble à une source d'alimentation par un électricien agréé.

PRODUIT CODE	PRIX	TAILLE/ POUCES			POIDS LB	VOLUME PP ³
		H	L	P		
BE83BF72	321	3	72	3	3.82	2
BE83BF144	409	3	144	3	6.98	2

BE83BFR72 • Patte de base d'entrée de chemin de câbles (Boulevard System 3 seulement)

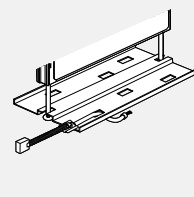

- Amène le courant à un panneau adjacent en utilisant une canalisation non alimentée d'un panneau Boulevard System 3 par une ouverture double.
- Comprend un conduit étanche d'une longueur de 72".
- Doit être relié par câble à une source d'alimentation par un électricien agréé.

PRODUIT CODE	PRIX	TAILLE/ POUCES			POIDS LB	VOLUME PP ³
		H	L	P		
BE83BFR72	397	3	88	3	4.82	2

BE8CF-1 • Conduit de plafond - Simple

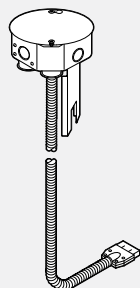

- Permet d'insérer un conducteur de courant simple provenant du plafond, au travers du montant et dans la canalisation.
- Le câble d'alimentation d'entrée pénètre sur 8" dans un panneau et se branche à un boîtier de distribution de courant ou au faisceau de fils de passage BE8CP-HJ.
- Préciser les rallonges de montant séparément.
- Doit être relié par câble à une source d'alimentation par un électricien agréé.

PRODUIT CODE	PRIX	TAILLE/ POUCES			POIDS LB	VOLUME PP ³
		H	L	P		
BE8CF1201	321	6	120	6	5.24	2
BE8CF1441	435	6	144	6	5.96	2

BE8CF-2 • Conduit de plafond - Double

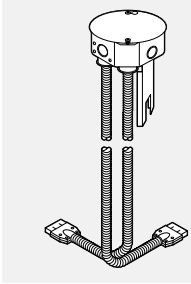

• Permet d'insérer un conducteur de courant double provenant du plafond, au travers du montant et dans la canalisation.

- Le câble d'alimentation d'entrée pénètre sur 8" dans un panneau et se branche à un boîtier de distribution de courant ou au faisceau de fils de passage BE8CP-HJ.
- Utiliser 1) Au centre pour distribuer le courant dans les deux sens.
2) Au début, soit à l'endroit où le deuxième faisceau d'alimentation de plafond est relié au fil BE8CP-HJ et distribuer le courant sous le boîtier de distribution de courant afin de capter le second groupe de circuits à l'intérieur du long panneau.
- Préciser les rallonges de montant séparément.
- Doit être relié par câble à une source d'alimentation par un électricien agréé.

PRODUIT CODE	PRIX	TAILLE/ POUCES			POIDS VOLUME	
		H	L	P	LB	PF
BE8CF1202	564	6	120	3	5.24	2
BE8CF1442	637	6	144	3	5.96	2

BE81BF-1 • Conduit de base simple (Boulevard 1 seulement)

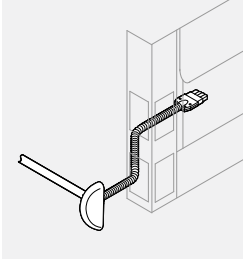

• Permet d'insérer un conducteur de courant simple provenant du plancher, au travers du montant et dans la canalisation Boulevard 1.

- Le câble d'alimentation d'entrée pénètre sur 8" dans un panneau et se branche à un boîtier de distribution de courant ou au faisceau de fils de passage BE8CP-HJ.
- Dôme d'entrée de courant disponible en noir seulement, mais la bande de captage sera agencée avec la couleur du montant en équipement standard.
- Jeu de 2 1/2" pour la profondeur et éloigné de 5 1/2" de toute obstruction nécessaire à partir du point d'entrée de courant.
- Muni d'un faisceau de fils de 32". Fouet étanche aux liquides de 72" et 144".
- Doit être relié par câble à une source d'alimentation par un électricien agréé.

PRODUIT CODE	PRIX	TAILLE/ POUCES			POIDS VOLUME	
		H	L	P	LB	PF
BE81BF721	317	6	107	3	3.82	2
BE81BF1441	424	6	179	3	5.96	2

BE81BF-1FL • Conduit de base simple (Boulevard 1 seulement)

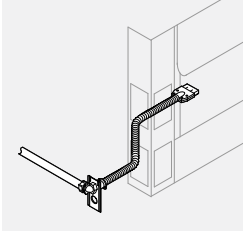

• Permet d'insérer un conducteur de courant simple provenant du plancher, au travers du montant et dans la canalisation Boulevard 1.

- Le câble d'alimentation d'entrée pénètre sur 8" dans un panneau et se branche à un boîtier de distribution de courant ou au faisceau de fils de passage BE8CP-HJ.
- Plaque d'entrée d'alimentation disponible en noir seulement, mais la bande de captage est agencée avec la couleur standard du montant.
- Jeu de 2 1/2" pour la profondeur et éloigné à 5 1/2" de toute obstruction nécessaire à partir du point d'entrée de courant.
- Muni d'un faisceau de fils de 32". Fouet étanche aux liquides de 72" et 144".
- Doit être relié par câble à une source d'alimentation par un électricien agréé.

PRODUIT CODE	PRIX	TAILLE/ POUCES			POIDS VOLUME	
		H	L	D	LB	PF
BE81BF721FL	317	6	107	3	3.82	2
BE81BF1441FL	424	6	179	3	3.82	2

BE81BF-2 • Conduit de base double (Boulevard 1 seulement)

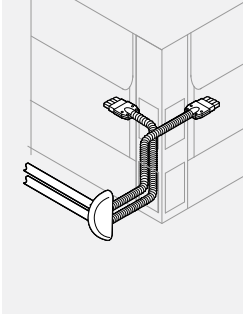

• Permet d'insérer un conducteur de courant double provenant du plancher, au travers du montant et dans la canalisation Boulevard 1.

- Le câble d'alimentation d'entrée pénètre sur 8" dans un panneau et se branche à un boîtier de distribution de courant ou au faisceau de fils de passage BE8CP-HJ.
- Utiliser 1) Au centre pour distribuer le courant dans les deux sens.
2) Au début, soit à l'endroit où le deuxième faisceau d'alimentation de base est relié au fil BE8CP-HJ et distribuer le courant sous le boîtier de distribution de courant afin de capter le second groupe de circuits à l'intérieur du long panneau.
- Fouet étanche aux liquides de 72" et 144".
- Boîte d'entrée de courant disponible en noir seulement, mais la bande de captage sera agencée avec la couleur du montant en équipement standard.
- Jeu de 2 1/2" pour la profondeur et éloigné de 5 1/2" de toute obstruction nécessaire à partir du point d'entrée de courant.
- Muni d'un faisceau de fils de 32".
- Doit être relié par câble à une source d'alimentation par un électricien agréé.

PRODUIT CODE	PRIX	TAILLE/ POUCES			POIDS VOLUME	
		H	L	P	LB	PF
BE81BF722	670	6	107	3	6.98	2
BE81BF1442	894	6	179	3	6.98	2

BE81BF601 • Conduit de base simple (Boulevard 1 seulement)

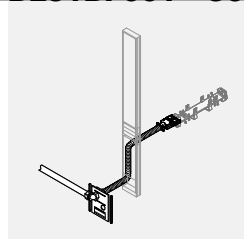

- Permet d'insérer un conducteur de courant simple provenant du plancher, au travers d'un panneau de 6" et dans le panneau de la canalisation Boulevard 1.

- Le câble d'entrée de courant pénètre sur 8" dans un panneau et se branche à un boîtier de distribution de courant ou dans un faisceau de passage BE8CP-HJ.
- Pour panneau d'accès d'alimentation/câble de 6" seulement.
- Muni d'un faisceau de fils de 32".
- Fouet étanche aux liquides de 72".
- Doit être relié par câble à une source d'alimentation par un électricien agréé.

PRODUIT CODE	PRIX	TAILLE/ POUCES			POIDS LB	VOLUME PI ³
		H	L	P		
BE81BF601	345	6	107	3	4.90	0.062

BE81BF602 • Conduit de base double (Boulevard 1 seulement)

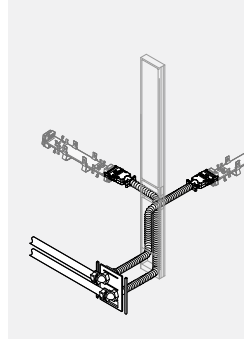

- Permet d'insérer un conducteur de courant double provenant du plancher, au travers d'un panneau de 6" et dans le panneau de la canalisation Boulevard 1.

- Le câble d'entrée de courant pénètre sur 8" dans un panneau et se branche à un boîtier de distribution de courant ou dans un faisceau de passage BE8CP-HJ.
- Utiliser
 1. Au centre pour distribuer le courant dans les deux sens.
 2. Au début, soit à l'endroit où le deuxième faisceau d'alimentation de base est relié au fil BE8CP-HJ et distribuer le courant sous le boîtier de distribution de courant afin de capter le second groupe de circuits à l'intérieur du long panneau.
- Pour panneau d'accès d'alimentation/câble de 6" seulement.
- Muni de deux faisceaux de fils de 32".
- Fouet étanche aux liquides de 72".
- Doit être relié par câble à une source d'alimentation par un électricien agréé.

PRODUIT CODE	PRIX	TAILLE/ POUCES			POIDS LB	VOLUME PI ³
		H	L	P		
BE81BF602	692	6	107	3	5.30	0.071

BE8JC • Câble de cavalier

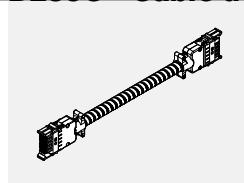

- Relie électriquement deux boîtiers de distribution de courant.

- La pièce BE8JC16 relie électriquement deux panneaux alimentés placés côte à côte.
- La pièce BE8JC20 relie électriquement deux panneaux alimentés séparés par un montant.
- Les fils sont dissimulés à l'intérieur d'un conduit de métal flexible.
- Il est impossible de traverser un montant Boulevard 1 installé en coin. (Veuillez utiliser le faisceau de câbles de connexion.)

PRODUIT CODE	PRIX	TAILLE/ POUCES			POIDS LB	VOLUME PI ³
		H	L	D		
BE8JC16	145	2	16.75	0.5	0.66	1.17
BE8JC20	147	2	20.75	0.5	0.78	1.17

BE8JM19 • Maillage de cavalier

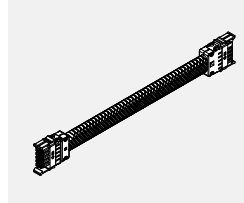

- Relie électriquement deux boîtiers de distribution de courant à l'intérieur des panneaux Boulevard 1 par un montant dans une installation en coin.

- BE8JM19 – Les fils sont recouvert d'un maillage en nylon durable.
- BE8JMS19 – Les fils sont dissimulés à l'intérieur d'un écran de métal flexible et recouverts d'un maillage en nylon durable.
- Utilisé dans le System 3 à la position du carreau qui traverse un montant de coin.

PRODUIT CODE	PRIX	TAILLE/ POUCES			POIDS LB	VOLUME PI ³
		H	L	P		
BE8JM19	147	2	19	0.5	0.75	1.17
BE8JMS19	167	2	19	0.5	0.75	1.17

BE83BT • Câble base-carreau

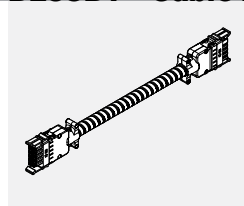

- Relie électriquement un boîtier de distribution de courant de canalisation de base à un boîtier de distribution de courant de carreau de face à l'intérieur du panneau System 3 PV.

- Les fils sont dissimulés à l'intérieur d'un conduit flexible.
- La pièce BE83BT82 doit être utilisée sur les panneaux fabriqués avant le 1er novembre 2014 et la pièce BE83BT40, après cette date

PRODUIT CODE	PRIX	TAILLE/ POUCES			POIDS LB	VOLUME PI ³
		H	L	P		
BE83BT82	174	2	82.5	0.5	3.05	1.38
BE83BT40	146	2	40.5	0.5	1.44	1.17

BE8CP-HH • Câble de passage de boîtier à boîtier

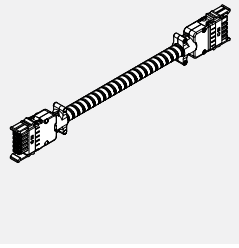

- Relie électriquement deux boîtiers de distribution de courant à l'intérieur de panneaux séparés par un ou plusieurs panneaux non alimentés.
- Les fils sont dissimulés à l'intérieur d'un conduit de métal flexible.
- **REMARQUE** : À la position des carreaux sur le modèle Boulevard 1 ou System 3, les câbles de passage de boîtier à boîtier peuvent être utilisés en ligne droite seulement.

PRODUIT CODE	PRIX	TAILLE/ POUCES			POIDS LB	VOLUME PF
		H	L	P		
BE8CP40HH	146	2	40.5	0.5	1.44	1.17
BE8CP46HH	152	2	46.5	0.5	1.71	1.17
BE8CP52HH	161	2	52.5	0.5	1.95	1.17
BE8CP58HH	167	2	58.5	0.5	2.21	1.17
BE8CP64HH	173	2	64.5	0.5	2.37	1.17
BE8CP70HH	178	2	70.5	0.5	2.6	1.17
BE8CP76HH	185	2	76.5	0.5	2.81	1.17
BE8CP82HH	194	2	82.5	0.5	3.03	1.17
BE8CP88HH	201	2	88.5	0.5	3.05	1.17
BE8CP94HH	205	2	94.5	0.5	3.30	1.17
BE8CP100HH	212	2	100.5	0.5	3.47	1.17
BE8CP106HH	220	2	106.5	0.5	3.87	1.17
BE8CP118HH	233	2	118.5	0.5	4.08	1.17
BE8CP130HH	244	2	130.5	0.5	4.73	1.17
BE8CP142HH	256	2	142.5	0.5	4.99	1.17

BE8CP-HJ • Câble de passage de boîtier à cavalier

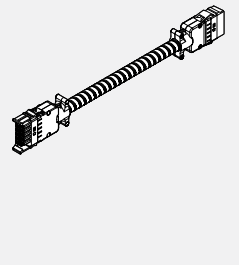

- Relie électriquement un boîtier de distribution de courant au raccord de boîtier d'un faisceau de fils.
- Les fils sont dissimulés à l'intérieur d'un conduit de métal flexible.
- **REMARQUE** : À la position des carreaux sur le modèle Boulevard 1 ou System 3, les câbles de passage de boîtier à cavalier peuvent être utilisés en ligne droite seulement.

PRODUIT CODE	PRIX	TAILLE/ POUCES			POIDS LB	VOLUME PF
		H	L	P		
BE8CP24HJ	113	2	24	0.5	0.9	1.17
BE8CP30HJ	119	2	30	0.5	1.3	1.17
BE8CP36HJ	124	2	36	0.5	1.44	1.17
BE8CP42HJ	154	2	42	0.5	1.71	1.17
BE8CP48HJ	161	2	48	0.5	1.95	1.17
BE8CP54HJ	171	2	54	0.5	2.21	1.17
BE8CP60HJ	178	2	60	0.5	2.37	1.17
BE8CP72HJ	185	2	72	0.5	2.81	1.17
BE8CP84HJ	200	2	84	0.5	3.05	1.17
BE8CP96HJ	212	2	96	0.5	3.3	1.17
BE8CP108HJ	221	2	108	0.5	3.87	1.17
BE8CP120HJ	234	2	120	0.5	4.08	1.17
BE8CP144HJ	266	2	144	0.5	4.59	1.17

BE81D • Ensemble de boîtier de distribution de courant - Hauteur de bureau dissimulée (Boulevard 1 seulement)

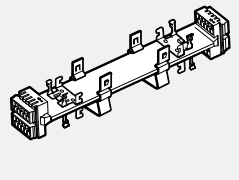

- Comporte deux prises doubles par panneau pour tous les panneaux dont la largeur excède 24".
- Le boîtier de distribution de courant est indiqué en fonction de la taille des panneaux. Par exemple, le boîtier BE81D36 doit être utilisé avec un panneau de 36".

PRODUIT CODE	PRIX	TAILLE/ POUCES			POIDS LB	VOLUME PF
		H	L	P		
BE81D24	180	2	9.25	2.61	0.83	1.17
BE81D30	189	2	15.25	2.61	1.28	1.17
BE81D36	200	2	21.25	2.61	1.62	1.65
BE81D42	205	2	27.25	2.61	2.00	2.00
BE81D48	216	2	33.25	2.61	2.32	2.54
BE81D54	220	2	39.25	2.61	2.66	3.20
BE81D60	221	2	45.25	2.61	3.04	3.20
BE81D66	282	2	51.25	2.61	3.49	3.25
BE81D72	310	2	57.2	2.61	3.76	3.30

BE8U2D • Ensemble de boîtier de distribution de courant - Hauteur de bureau à montage avant (Boulevard 1 seulement)

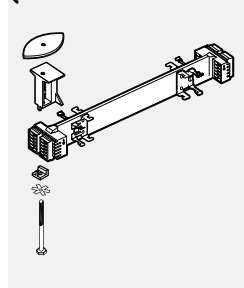

- Comporte deux prises doubles de chaque côté du panneau pour tous les panneaux dont la largeur excède 24".
- Le boîtier de distribution de courant est indiqué en fonction de la taille des panneaux. Par exemple, le boîtier BE8U2D36 doit être utilisé avec un panneau de 36".
- Le panneau d'une largeur de 24" permet d'installer une (1) seule prise double de chaque côté du panneau.

PRODUIT CODE	PRIX	TAILLE/ POUCES			POIDS LB	VOLUME PI³
		H	L	P		
BE8U2D24	180	2	9.25	2.61	0.83	1.17
BE8U2D30	189	2	15.25	2.61	1.28	1.17
BE8U2D36	200	2	21.25	2.61	1.62	1.65
BE8U2D42	205	2	27.25	2.61	2.00	2.00
BE8U2D48	216	2	33.25	2.61	2.32	2.54
BE8U2D54	220	2	39.25	2.61	2.66	3.20
BE8U2D60	221	2	45.25	2.61	3.04	3.20
BE8U2D66	282	2	51.25	2.61	3.49	3.25
BE8U2D72	310	2	57.25	2.61	3.76	3.30

BE83D • Ensemble de boîtier de distribution de courant - Chemin de câbles de base (Boulevard System 3 seulement)

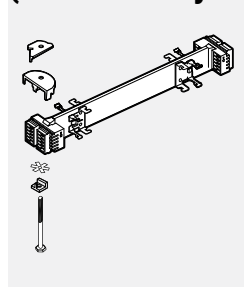

- Comporte deux prises doubles de chaque côté du panneau pour tous les panneaux dont la largeur excède 24".
- Le boîtier de distribution de courant est indiqué en fonction de la taille des panneaux. Par exemple, le boîtier BE83D36 doit être utilisé avec un panneau de 36".
- Le panneau d'une largeur de 24" permet d'installer une (1) seule prise double de chaque côté du panneau.

PRODUIT CODE	PRIX	TAILLE/ POUCES			POIDS LB	VOLUME PI³
		H	L	P		
BE83D24	180	2	9.25	2.61	0.83	1.17
BE83D30	189	2	15.25	2.61	1.28	1.17
BE83D36	200	2	21.25	2.61	1.62	1.65
BE83D42	205	2	27.25	2.61	2.00	2.00
BE83D48	216	2	33.25	2.61	2.32	2.54
BE83D54	220	2	39.25	2.61	2.66	3.20
BE83D60	221	2	45.25	2.61	3.04	3.20
BE83D66	282	2	51.25	2.61	3.49	3.25
BE83D72	310	2	57.25	2.61	3.76	3.30

BE8U3FM • Ensemble de boîtier de distribution de courant - Carreau de montage avant (Boulevard System 3 seulement)

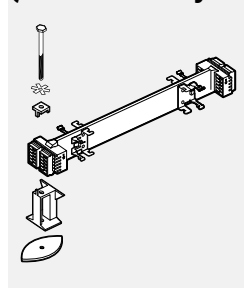

- Comporte deux prises doubles pour tous les carreaux dont la largeur excède 24". Un carreau d'une largeur de 24" permet d'installer une (1) prise double.
- Boîtier et quincaillerie de montage compris.
- Commander les prises doubles, les câbles et les carreaux séparément.
- Le câble BE83BT40 reliant la base au carreau est utilisé pour relier le boîtier installé sur carreau au carreau de boîtier de distribution de courant qui se trouve dans la base du même panneau PV.
- Les carreaux d'une largeur de 24" présentent une ouverture pour prise double et une ouverture pour câbles de données/communication. Les carreaux d'une largeur de 30" et plus présentent deux ouvertures pour câbles de données/communication.
- Remarque : Non compatible avec les panneaux fabriqués avant le 1er novembre 2014.

PRODUIT CODE	PRIX	TAILLE/ POUCES			POIDS LB	VOLUME PI³
		H	L	P		
BE8U3FM24	180	2	9.25	2.61	0.83	1.17
BE8U3FM30	189	2	15.25	2.61	1.28	1.17
BE8U3FM36	200	2	21.25	2.61	1.62	1.65
BE8U3FM42	205	2	27.25	2.61	2.00	2.00
BE8U3FM48	216	2	33.25	2.61	2.32	2.54
BE8U3FM54	220	2	39.25	2.61	2.66	3.20
BE8U3FM60	221	2	45.25	2.61	3.04	3.20
BE8U3FM66	282	2	51.25	2.61	3.49	3.25
BE8U3FM72	310	2	57.25	2.61	3.76	3.30

BE81D-CM • Ensemble quadruple de distribution de courant central - Hauteur de bureau dissimulée (B1 seulement)

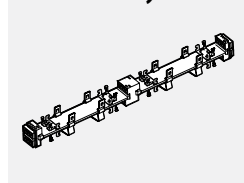

- Présente quatre prises doubles par panneau d'une largeur de 36" et plus.
- Boîtier de distribution à montage central prescrit en fonction de la taille du panneau, c'est-à-dire BE81D36CM pour un panneau de 36".
- Non disponible pour les panneaux d'une largeur inférieure à 36".

PRODUIT CODE	PRIX	TAILLE/ POUCES			POIDS LB	VOLUME PI³
		H	L	P		
BE81D36CM	330	2	21.99	2.61	3.24	1.65
BE81D42CM	340	2	27.99	2.61	4.00	2.00
BE81D48CM	347	2	33.99	2.61	4.64	2.54
BE81D54CM	354	2	39.99	2.61	5.32	3.20
BE81D60CM	360	2	45.99	2.61	6.04	3.20
BE81D66CM	420	2	51.99	2.61	6.98	3.25
BE81D72CM	481	2	57.99	2.61	7.52	3.30

BEPE • Rallonge de montant

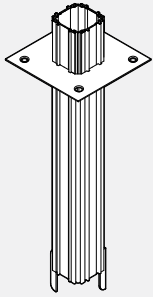

- Un montant en aluminium léger doit être utilisé pour acheminer les câbles d'alimentation et/ou de données/communication du plafond à un panneau en passant par un montant.

PRODUIT CODE	PRIX	TAILLE/ POUCES			POIDS LB	VOLUME PI ³
		L	P			
BEPE49	113	49	2.61	5.00	0.258	
BEPE81	171	81	2.61	9.00	0.424	

- Se fixe au plafond et au montant.
- Comprend les raccords, la plaque de garniture de plafond et les vis.
- La rallonge de montant accepte :
 - 75 câbles de données d'un dia. de 5,6 mm (0,220 po)
 - 60 câbles de données d'un dia. de 5,6 mm (0,220 po avec 1 fil d'alimentation)
 - 45 câbles de données d'un dia. de 5,6 mm (0,220 po) avec 2 fils d'alimentation
- L'enjoliveur de plafond est blanc seulement.

BHPOST • Rallonge de montant intégrée

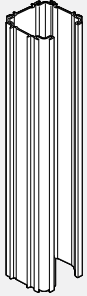

- Montant en aluminium léger à trois faces doit être utilisée pour acheminer les câbles d'alimentation et/ou de données/communication du plafond à un panneau. Utilisation vraiment intégrée.

PRODUIT CODE	PRIX	TYPE	TAILLE/ POUCES			POIDS LB	VOLUME PI ³
			H	L	P		
BHPOST66	177	BASE	66	2.61	2.61	8	0.346
BHPOSTE30	83	EXTENSION	30	2.61	2.61	5	0.195
BHPOSTE78	215	EXTENSION	78	2.61	2.61	9	0.430

- Se fixe au plafond et au montant.
- Comprend les connecteurs, la plaque d'enjoliveur de plafond et les vis.
- Doit être muni d'une garniture d'extrémité verticale lorsqu'utilisée avec des panneaux bidirectionnels et tridirectionnels.
- La garniture comprend la rallonge de montant pour câbles, vendue séparément.

BE2PE • Rallonge de montant partant du module

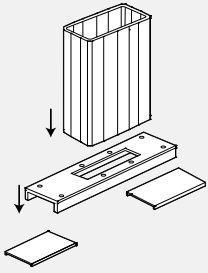

- Une alternative au montant de plafond actuel; permet de relier un fil de plafond partant du module.

PRODUIT CODE	PRIX	TAILLE/ POUCES			POIDS LB	VOLUME PI ³
		H	L	P		
BE2PE49	255	49	7.61	3.00	5	0.258
BE2PE81	377	81	7.61	3.00	9	0.424

- Se fixe sur le dessus de la garniture horizontale.
- Le montant de plafond du panneau comprend deux pièces extrudées en aluminium pour une installation vraiment intégrée.
- Comprend les ferrures, la quincaillerie, la plaque de garniture de plafond et les vis.
- La longueur du faisceau varie en fonction de l'emplacement du montant le long du panneau.
- Peut s'utiliser uniquement avec les panneaux PV et MV Boulevard System 3.
- On doit pratiquer une entaille sur la garniture supérieure afin de l'installer le long du panneau.

Surfaces de travail

- Global Contract offre un vaste éventail de surfaces de travail de formes conviviales pour répondre aux besoins de différentes tâches, d'applications et de préférences personnelles.
- Panneau de particules de 1 1/16".
- Densité de 45 lb.
- Recyclé à 100 % de matières industrielles après consommation.
- « Prises » servant à la gestion des câbles.
- Toutes les surfaces de travail présentent des filets rapportés pour relier les pièces de quincaillerie de soutien métal contre métal.
- Les surfaces de travail à haute et à basse pression présentent une bordure de 3 mm.
- Des surfaces à placage de bois ou des rebords de bois solide sont disponibles.

Renseignements techniques

Surfaces de travail

- Toutes les surfaces de travail présentent des filets rapportés pour relier les pièces de quincaillerie de soutien métal contre métal.
- Le rebord arrière présentent les détails de la prise.
- Les surfaces de travail de 48" ou moins sont munies d'une prise, alors que celles qui mesurent 54" ou plus sont munies d'une prise double comportant un caniveau de passage pour fils de 1/2" entre les prises.
- Les surfaces de travail LP et HP présentent une bordure de 3 mm.
- Les surfaces de travail LP sont fabriquées d'un panneau de particules d'une épaisseur de 1" présentant un fini laminé.
- Les surfaces de travail HP sont fabriquées d'un panneau de particules d'une épaisseur de 1 1/16" présentant un fini laminé.
- Les surfaces de travail T sont fabriquées d'un panneau de particules d'une épaisseur de 1 1/16" présentant un fini laminé et une garniture de bois.
- Les surfaces de travail W sont fabriquées d'un panneau de particules d'une épaisseur de 1 3/16" présentant un fini de placage de bois. Le rebord est fabriqué d'une bande solide en bois.
- Un dispositif en porte-à-faux universel soutient deux surfaces de travail placées bout à bout.
- Des surfaces de travail d'une profondeur de 20" sont offertes au même prix que les surfaces de travail d'une profondeur de 24".
- La quincaillerie de montage doit être commandée séparément.
- Surfaces de travail à rebord sans prises disponibles. Inscire « SCP » à la place de « NFL » à l'extrémité du code.

Plans de travail

- Pour installer les plans de travail sur un panneau d'une hauteur de 42", utilisez la ferrure BHBT02.
- Pour installer les plans de travail sur un panneau d'une hauteur de 37", utilisez la ferrure BHBT37.

COMPOSANTS DES SURFACES DE TRAVAIL - DIRECTIVES DE COMMANDE DES PRODUITS

Codes

Cette liste de prix fait appel à un système de numérotation basé sur des caractères alphanumériques afin de créer un numéro de produit facile à comprendre. Ce système permet ainsi d'identifier les produits bien plus facilement et de manière bien plus précise.

Exemple de surface de travail : **BWS2460PHPMR71T CHR**

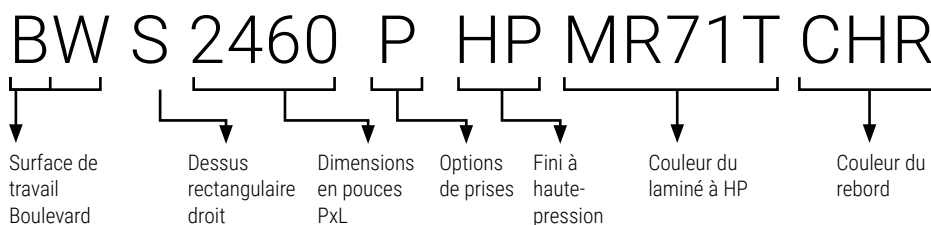

Comment utiliser le bon code

Précisez le type et la taille de la surface de travail Boulevard au moyen du code.
Précisez l'option de prise en ajoutant les lettres « P » à la fin d'un code.
Précisez le type de finition.
Précisez la couleur du laminé à haute pression.
Précisez la couleur du rebord de PVC.

Exemples de quincaillerie : **BHC24 CHR**

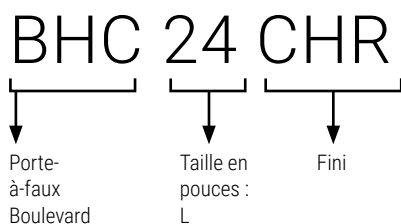

Comment utiliser le bon code

Préciser le type et la taille de la quincaillerie au moyen du code.
Précisez le type de finition.

BWS • Surface de travail rectangulaire droite

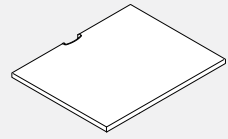

Surfaces de travail de 54" ou moins

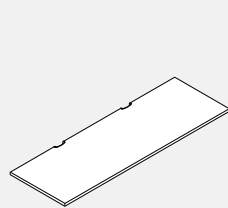

Surfaces de travail de 60" ou plus

- Les surfaces de travail rectangulaires droites sont ambidextres et peuvent faire l'objet d'une permutation sur place.

- Veuillez choisir entre DWT - Blanc de blancs, SIL - Argent ou BLK - Noir pour les couvercles de scoop.

- Les surfaces avec garniture en bois (T) et bois complet (W) n'auront pas la pelle en plastique, elles resteront avec la pelle à coupe courbe.

- Pour spécifier les surfaces avec rebords de bois solide (T) et les surfaces complètes en bois (W), veuillez supprimer le dernier "P" du code, le remplacer par "SCP" et ajouter soit un "T" soit un "W".

PRODUIT CODE	PRIX		TAILLE/				POUCES		POIDS	VOLUME
	LP*	HP*	T*	W*	H	L	P	LB	PI ³	
BWS1818P	123	156	352	462	1	18	18	9	0.29	
BWS1824P	127	169	359	546	1	24	18	12	0.39	
BWS1830P	134	178	386	638	1	30	18	15	0.49	
BWS1836P	154	204	421	729	1	36	18	18	0.59	
BWS1842P	202	270	497	853	1	42	18	21	0.68	
BWS1848P	242	318	505	890	1	48	18	24	0.78	
BWS1854P	284	374	722	1024	1	54	18	27	0.88	
BWS1860P	319	410	729	1042	1	60	18	30	1.00	
BWS1866P	334	439	750	1070	1	66	18	32	1.10	
BWS1872P	352	464	774	1096	1	72	18	35	1.20	
BWS1878P	369	488	934	1168	1	78	18	38	1.30	
BWS1884P	405	530	959	1238	1	84	18	41	1.40	
BWS2418P	127	163	383	513	1	18	24	12	0.40	
BWS2424P	129	173	392	609	1	24	24	16	0.52	
BWS2430P	141	184	419	718	1	30	24	20	0.65	
BWS2436P	156	207	451	818	1	36	24	23	0.78	
BWS2442P	205	272	528	963	1	42	24	28	0.90	
BWS2448P	245	329	537	1055	1	48	24	31	1.03	
BWS2454P	290	383	750	1198	1	54	24	35	1.20	
BWS2460P	326	430	756	1227	1	60	24	39	1.30	
BWS2466P	340	449	765	1264	1	66	24	43	1.41	
BWS2472P	355	470	796	1300	1	72	24	47	1.54	
BWS2478P	381	501	862	1389	1	78	24	51	1.70	
BWS2484P	410	537	956	1480	1	84	24	55	1.80	
BWS3018P	145	186	413	612	1	18	30	15	0.50	
BWS3024P	154	202	421	736	1	24	30	20	0.70	
BWS3030P	165	218	484	851	1	30	30	25	0.97	
BWS3036P	194	256	526	986	1	36	30	30	1.06	
BWS3042P	275	362	624	1029	1	42	30	34	1.12	
BWS3048P	290	383	635	1099	1	48	30	39	1.30	
BWS3054P	317	408	816	1254	1	54	30	44	1.44	
BWS3060P	340	449	821	1291	1	60	30	49	1.60	
BWS3066P	353	469	849	1376	1	66	30	54	1.80	
BWS3072P	374	495	894	1458	1	72	30	59	2.00	
BWS3078P	398	524	971	1560	1	78	30	64	2.10	
BWS3084P	443	579	1029	1664	1	84	30	69	2.24	
BWS3672P	528	693	1082	1734	1	72	36	71	2.30	

LP = Laminé à fusion thermique, HP = Laminé à haute pression, T = Laminé à haute pression avec garniture de bois, W = Placage de bois

BWSP • Surface de travail rectangulaire droite - face à un montant

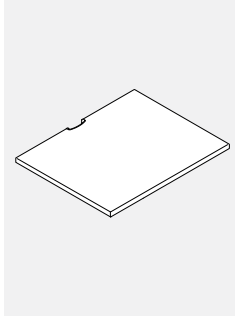

Surfaces de travail de 57" ou moins

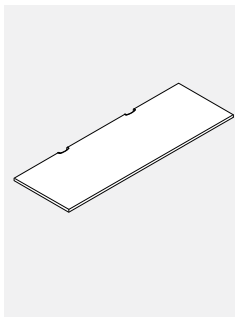

Surfaces de travail de 63" ou plus

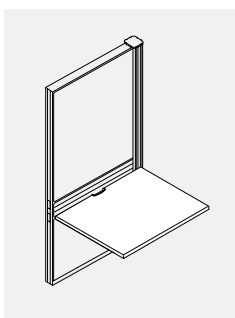

Application d'une surface de travail

- Les surfaces de travail rectangulaires droites sont ambidexbres et peuvent faire l'objet d'une permutation sur place.

- La surface de travail s'étendra sur toute la largeur d'un montant, éliminant ainsi le jeu entre les pièces de format standard.

- Veuillez choisir entre DWT - Blanc de blancs, SIL - Argent ou BLK - Noir pour les couvercles de scoop.

- Les surfaces avec garniture en bois (T) et bois complet (W) n'auront pas la pelle en plastique, elles resteront avec la pelle à coupe courbe.

- Pour spécifier les surfaces avec rebords de bois solide (T) et les surfaces complètes en bois (W), veuillez supprimer le dernier "P" du code, le remplacer par "SCP" et ajouter soit un "T" soit un "W".

PRODUIT CODE	PRIX				TAILLE/ POUCES			POIDS		VOLUME
	LP*	HP*	T*	W*	H	L	P	LB	Pf ³	
BWSP1821P	127	169	359	546	1	21	18	10	0.34	
BWSP1827P	134	178	386	638	1	27	18	13	0.44	
BWSP1833P	154	204	421	729	1	33	18	16	0.53	
BWSP1839P	202	270	497	853	1	39	18	19	0.63	
BWSP1845P	242	318	505	890	1	45	18	22	0.72	
BWSP1851P	284	374	605	908	1	51	18	25	0.82	
BWSP1857P	319	410	729	1042	1	57	18	28	0.92	
BWSP1863P	334	439	750	1070	1	63	18	31	1.01	
BWSP1869P	352	464	774	1096	1	69	18	34	1.11	
BWSP1875P	369	488	838	1168	1	75	18	37	1.21	
BWSP1881P	405	530	884	1238	1	81	18	40	1.30	
BWSP1887P	435	573	931	1313	1	87	18	43	1.40	
BWSP2421P	129	173	392	609	1	21	24	14	0.45	
BWSP2427P	141	184	419	718	1	27	24	17	0.60	
BWSP2433P	156	207	451	818	1	33	24	21	0.70	
BWSP2439P	205	272	528	963	1	39	24	25	0.83	
BWSP2445P	245	329	537	1055	1	45	24	29	1.00	
BWSP2451P	290	383	634	1082	1	51	24	33	1.10	
BWSP2457P	326	430	756	1227	1	57	24	37	1.22	
BWSP2463P	340	449	796	1264	1	63	24	41	1.34	
BWSP2469P	355	470	837	1300	1	69	24	45	1.47	
BWSP2475P	381	501	862	1389	1	75	24	49	1.60	
BWSP2481P	410	537	910	1480	1	81	24	53	1.73	
BWSP2487P	443	589	958	1568	1	87	24	57	1.90	
BWSP3021P	163	202	421	736	1	21	30	17	0.56	
BWSP3027P	165	218	484	851	1	27	30	22	0.72	
BWSP3033P	194	256	526	986	1	33	30	27	0.88	
BWSP3039P	275	362	624	1029	1	39	30	32	1.04	
BWSP3045P	290	383	635	1099	1	45	30	37	1.20	
BWSP3051P	317	408	699	1137	1	51	30	41	1.40	
BWSP3057P	340	449	821	1291	1	57	30	46	1.51	
BWSP3063P	353	469	849	1376	1	63	30	51	1.67	
BWSP3069P	374	495	894	1458	1	69	30	56	1.83	
BWSP3075P	398	524	971	1560	1	75	30	61	2.00	
BWSP3081P	443	579	1029	1664	1	81	30	66	2.20	
BWSP3087P	488	646	1085	1764	1	87	30	70	2.30	
BWSP3675P	541	712	1082	1734	1	75	36	73	2.40	

BWS • Surface de travail rectangulaire droite - face sans rebord flexible ou prise

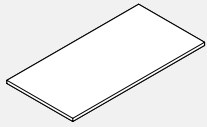

- Les surfaces de travail rectangulaires droites sont ambidextres et peuvent faire l'objet d'une permutation sur place.
- Caractéristiques d'une surface de travail, sans prise ou rebord flexible.

PRODUIT CODE	PRIX				TAILLE/ POUCES			POIDS LB	VOLUME PI ³
	LP*	HP*	T*	W*	H	L	P		
BWS1818NFL	123	156	233	343	1	18	18	9	0.28
BWS1824NFL	127	169	242	428	1	24	18	12	0.40
BWS1830NFL	134	178	270	523	1	30	18	15	0.50
BWS1836NFL	154	204	303	612	1	36	18	18	0.59
BWS1842NFL	202	270	380	736	1	42	18	21	0.68
BWS1848NFL	242	318	389	771	1	48	18	24	0.78
BWS1854NFL	284	374	488	792	1	54	18	27	0.88
BWS1860NFL	319	410	495	807	1	60	18	29	0.97
BWS1866NFL	334	439	518	847	1	66	18	32	1.10
BWS1872NFL	352	464	545	862	1	72	18	35	1.20
BWS1878NFL	369	488	605	934	1	78	18	38	1.30
BWS1884NFL	405	530	650	1007	1	84	18	41	1.40
BWS2418NFL	127	163	266	397	1	18	24	12	0.40
BWS2424NFL	129	173	272	493	1	24	24	16	0.52
BWS2430NFL	141	184	300	603	1	30	24	20	0.65
BWS2436NFL	156	207	334	702	1	36	24	24	0.78
BWS2442NFL	205	272	410	843	1	42	24	28	0.90
BWS2448NFL	245	329	420	938	1	48	24	31	1.03
BWS2454NFL	290	383	518	965	1	54	24	35	1.20
BWS2460NFL	326	430	524	993	1	60	24	39	1.30
BWS2466NFL	340	449	561	1032	1	66	24	43	1.41
BWS2472NFL	355	470	603	1067	1	72	24	47	1.54
BWS2478NFL	381	501	626	1158	1	78	24	51	1.70
BWS2484NFL	410	537	675	1247	1	84	24	55	1.80
BWS3018NFL	145	186	297	495	1	18	30	15	0.50
BWS3024NFL	154	202	304	619	1	24	30	20	0.65
BWS3030NFL	165	218	366	733	1	30	30	25	0.81
BWS3036NFL	194	256	408	868	1	36	30	29	1.00
BWS3042NFL	275	362	508	911	1	42	30	34	1.13
BWS3048NFL	290	383	519	982	1	48	30	39	1.30
BWS3054NFL	317	408	583	1021	1	54	30	44	1.44
BWS3060NFL	340	449	587	1058	1	60	30	49	1.60
BWS3066NFL	353	469	615	1141	1	66	30	54	1.76
BWS3072NFL	374	495	660	1164	1	72	30	59	1.91
BWS3078NFL	398	524	737	1327	1	78	30	64	2.10
BWS3084NFL	443	579	795	1430	1	84	30	69	2.24
BWS3672NFL	528	693	1082	1734	1	72	36	71	2.30

BWSC • Surface de travail à rebord avant curviligne

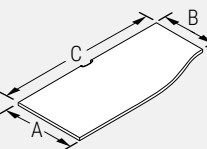

- Surface de travail à rebord avant curviligne.
- Permet d'utiliser de manière efficace une empreinte limitée.
- On a modifié la courbe sur les surfaces de travail d'une largeur de 30" et de 36" afin de pouvoir installer un socle.
- Veuillez choisir entre DWT - Blanc de blancs, SIL - Argent ou BLK - Noir pour les couvercles de scoop.
- Les surfaces avec garniture en bois (T) et bois complet (W) n'auront pas la pelle en plastique, elles resteront avec la pelle à coupe courbe.
- Pour spécifier les surfaces avec rebords de bois solide (T) et les surfaces complètes en bois (W), veuillez supprimer le dernier "P" du code, le remplacer par "SCP" et ajouter soit un "T" soit un "W".
- Les surfaces de 60" de large auront deux couvercles de scoop, toutes les autres auront une.

PRODUIT CODE	PRIX				TAILLE/ POUCES			POIDS LB	VOLUME PI ³
	LP*	HP*	T*	W*	H	L	P		
BWSC182430P	177	233	574	944	1	30	24	18	0.65
BWSC182436P	211	281	616	1080	1	36	24	22	0.78
BWSC182442P	245	329	715	1123	1	42	24	26	0.90
BWSC182448P	281	374	724	1195	1	48	24	30	1.03
BWSC182454P	317	420	904	1350	1	54	24	34	1.20
BWSC182460P	344	469	911	1388	1	60	24	38	1.30
BWSC241830P	177	233	574	944	1	30	24	18	0.65
BWSC241836P	211	281	616	1080	1	36	24	22	0.78
BWSC241842P	245	329	715	1123	1	42	24	26	0.90
BWSC241848P	281	374	724	1195	1	48	24	30	1.03
BWSC241854P	317	420	904	1350	1	54	24	34	1.2
BWSC241860P	344	469	911	1388	1	60	24	38	1.3
BWSC243030P	186	244	710	1189	1	30	30	23	0.81
BWSC243036P	222	281	765	1288	1	36	30	28	1
BWSC243042P	303	400	895	1522	1	42	30	33	1.13
BWSC243048P	317	420	904	1540	1	48	30	38	1.3
BWSC243054P	353	469	1107	1811	1	54	30	42	1.44
BWSC243060P	380	513	1115	1827	1	60	30	47	1.6
BWSC302430P	186	244	710	1189	1	30	30	23	0.81
BWSC302436P	222	281	765	1288	1	36	30	28	1
BWSC302442P	303	400	895	1522	1	42	30	33	1.13
BWSC302448P	317	420	904	1540	1	48	30	38	1.3
BWSC302454P	353	469	1107	1811	1	54	30	42	1.44
BWSC302460P	380	513	1115	1827	1	60	30	47	1.6

REMARQUE : BWSC

24	18	30
A	B	C
LARGEUR	LARGEUR	LONGUEUR

LP = Laminé à fusion thermique, HP = Laminé à haute pression, T = Laminé à haute pression avec garniture de bois, W = Placage de bois

BWCC • Surface de travail de coin recourbée

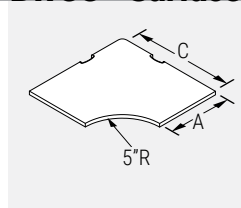

• Permet d'utiliser de manière efficace un coin pour un ordinateur ou une imprimante.

• Le modèle BWCC3624 présente un rayon avant de 12". On ne peut l'utiliser pour soutenir un clavier.

• Veuillez choisir entre DWT - Blanc de blancs, SIL - Argent ou BLK - Noir pour les couvercles de scoop.

• Les surfaces avec garniture en bois (T) et bois complet (W) n'auront pas la pelle en plastique, elles resteront avec la pelle à coupe courbe.

• Pour spécifier les surfaces avec rebords de bois solide (T) et les surfaces complètes en bois (W), veuillez supprimer le dernier "P" du code, le remplacer par "SCP" et ajouter soit un "T" soit un "W".

PRODUIT CODE	PRIX				TAILLE/ POUCES			POIDS LB	VOLUME PI ³
	LP*	HP*	T*	W*	H	L	P		
BWCC3618P	385	481	818	1428	1	36	36	29	1.20
BWCC3624P	426	532	818	1428	1	36	36	32	1.20
BWCC4224P	574	715	1038	1647	1	42	42	41	1.60
BWCC4230P	589	737	1038	1647	1	42	42	45	1.60
BWCC4824P	668	832	1287	2096	1	48	48	50	2.00
BWCC4830P	668	832	1287	2096	1	48	48	56	2.00

REMARQUE : BWCC



CODE	RAYON "R"
BWCC3618P	18"
BWCC3624P	12"
BWCC4224P	18"
BWCC4230P	12"
BWCC4824P	24"
BWCC4830P	18"

NOTE : Un rayon de 12" n'est pas recommandé pour les claviers.

BWCF • Surface de travail de coin à cinq côtés

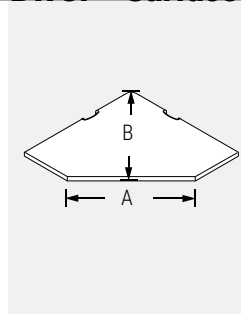

• Créé un espace de travail en coin efficace pour un ordinateur ou une imprimante.

• Veuillez choisir entre DWT - Blanc de blancs, SIL - Argent ou BLK - Noir pour les couvercles de scoop.

• Les surfaces avec garniture en bois (T) et bois complet (W) n'auront pas la pelle en plastique, elles resteront avec la pelle à coupe courbe.

• Pour spécifier les surfaces avec rebords de bois solide (T) et les surfaces complètes en bois (W), veuillez supprimer le dernier "P" du code, le remplacer par "SCP" et ajouter soit un "T" soit un "W".

PRODUIT CODE	PRIX				TAILLE/ POUCES			POIDS LB	VOLUME PI ³
	LP*	HP*	T*	W*	H	L	P		
BWCF3012P	251	311	774	1277	1	30	30	28	1.00
BWCF3612P	331	413	882	1290	1	36	36	30	1.03
BWCF3618P	331	413	789	1290	1	36	36	31	1.20
BWCF3624P	344	433	789	1290	1	36	36	33	1.20
BWCF3630P	361	451	789	1290	1	36	36	35	1.20
BWCF4218P	471	589	994	1507	1	42	42	40	1.60
BWCF4224P	488	609	994	1507	1	42	42	45	1.60
BWCF4230P	502	633	994	1507	1	42	42	47	1.60
BWCF4818P	534	669	1082	1651	1	48	48	40	1.60
BWCF4824P	550	686	1082	1651	1	48	48	45	1.60
BWCF4830P	579	725	1082	1651	1	48	48	47	1.60

CODE	PANNEAU DIMENSIONS	PROFONDEUR DE SURFACE DE TRAVAIL CONTIGÜE	A	B
BWCF3012P	30	12	25.5	29.8
BWCF3612P	36	12	34.0	34.0
BWCF3618P	36	18	25.5	37.9
BWCF3624P	36	24	17.0	42.1
BWCF3630P	36	30	8.5	46.4
BWCF4218P	42	18	33.9	42.1
BWCF4224P	42	24	25.5	46.4
BWCF4230P	42	30	17.0	50.6
BWCF4818P	48	18	42.4	46.4
BWCF4824P	48	24	33.9	50.6
BWCF4830P	48	30	25.5	54.8

BWCL • Surface de travail de coin en L

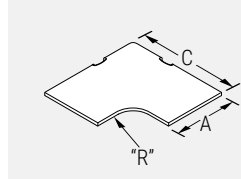

• Créé un espace de travail en coin efficace pour un ordinateur ou une imprimante.

• Veuillez choisir entre DWT - Blanc de blancs, SIL - Argent ou BLK - Noir pour les couvercles de scoop.

• Les surfaces avec garniture en bois (T) et bois complet (W) n'auront pas la pelle en plastique, elles resteront avec la pelle à coupe courbe.

• Pour spécifier les surfaces avec rebords de bois solide (T) et les surfaces complètes en bois (W), veuillez supprimer le dernier "P" du code, le remplacer par "SCP" et ajouter soit un "T" soit un "W".

PRODUIT CODE	PRIX				TAILLE/ POUCES			POIDS LB	VOLUME PI ³
	LP*	HP*	T*	W*	H	L	P		
BWCL3018P	229	284	433	1249	1	30	30	20	0.80
BWCL3024P	234	296	433	1249	1	30	30	23	0.80
BWCL3618P	344	433	585	1254	1	36	36	27	1.20
BWCL3624P	362	451	585	1254	1	36	36	31	1.20
BWCL3630P	378	471	585	1254	1	36	36	34	1.20
BWCL4218P	503	626	805	1472	1	42	42	32	1.60
BWCL4224P	520	649	805	1472	1	42	42	39	1.60
BWCL4230P	534	669	805	1472	1	42	42	44	1.60
BWCL4818P	550	688	932	1625	1	48	48	38	2.00
BWCL4824P	564	705	932	1625	1	48	48	47	2.00
BWCL4830P	583	727	932	1625	1	48	48	54	2.00

REMARQUE : BWCL

Un rayon de 5" n'est pas recommandé pour les claviers.

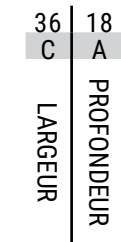

LP = Laminé à fusion thermique, HP = Laminé à haute pression, T = Laminé à haute pression avec garniture de bois, W = Placage de bois

BWAC45 • Surface de travail de coin recourbée pour un angle de 45°

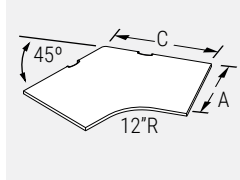

• **Module de coin à cinq côtés pour montants en coin de 45 degrés.**

• Procure un espace efficace pour utiliser un ordinateur ou une imprimante.

• Veuillez choisir entre DWT - Blanc de blancs, SIL - Argent ou BLK - Noir pour les couvercles de scoop.

• Les surfaces avec garniture en bois (T) et bois complet (W) n'auront pas la pelle en plastique, elles resteront avec la pelle à coupe courbe.

• Pour spécifier les surfaces avec rebords de bois solide (T) et les surfaces complètes en bois (W), veuillez supprimer le dernier "P" du code, le remplacer par "SCP" et ajouter soit un "T" soit un "W".

PRODUIT CODE	PRIX				TAILLE/ POUCES			POIDS LB	VOLUME PI ³
	LP*	HP*	T*	W*	H	L	P		
BWAC452418P	385	481	1007	1343	1	24	18	38	1.14
BWAC452424P	399	501	1518	2026	1	24	24	42	1.29
BWAC452430P	418	521	2006	2677	1	24	30	48	1.45
BWAC453018P	497	619	1223	1628	1	30	18	53	1.61
BWAC453024P	561	702	1454	1939	1	30	24	60	1.80
BWAC453030P	622	779	1861	2481	1	30	30	66	2.01
BWAC453618P	699	869	1416	1890	1	36	18	66	2.01
BWAC453624P	774	969	1746	2323	1	36	24	71	2.16
BWAC453630P	851	1062	2198	2930	1	36	30	76	2.30

REMARQUE : BWAC

45°	24	18
	C	A
MONTANT DE 45°	LARGEUR	PROFONDEUR

BWAC60 • Surface de travail de coin recourbée pour un angle de 60°

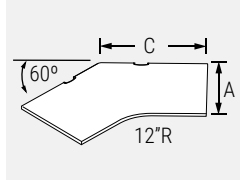

• **Module de coin à cinq côtés pour montants en coin de 60 degrés.**

• Procure un espace efficace pour utiliser un ordinateur ou une imprimante.

• Veuillez choisir entre DWT - Blanc de blancs, SIL - Argent ou BLK - Noir pour les couvercles de scoop.

• Les surfaces avec garniture en bois (T) et bois complet (W) n'auront pas la pelle en plastique, elles resteront avec la pelle à coupe courbe.

• Pour spécifier les surfaces avec rebords de bois solide (T) et les surfaces complètes en bois (W), veuillez supprimer le dernier "P" du code, le remplacer par "SCP" et ajouter soit un "T" soit un "W".

PRODUIT CODE	PRIX				TAILLE/ POUCES			POIDS LB	VOLUME PI ³
	LP*	HP*	T*	W*	H	L	D		
BWAC602418P	331	413	837	1114	1	24	18	33	0.99
BWAC602424P	344	433	1003	1334	1	24	24	36	1.09
BWAC602430P	361	451	1063	1418	1	24	30	39	1.19
BWAC603018P	451	564	1025	1365	1	30	18	48	1.46
BWAC603024P	493	613	1207	1612	1	30	24	52	1.58
BWAC603030P	528	663	1315	1752	1	30	30	56	1.71
BWAC603618P	642	805	1197	1594	1	36	18	66	2.01
BWAC603624P	691	866	1416	1890	1	36	24	71	2.16
BWAC603630P	740	926	1541	2056	1	36	30	76	2.31

REMARQUE : BWAC

60°	24	18
	C	A
MONTANT DE 60°	LARGEUR	PROFONDEUR

BWCE • Surface de travail de coin recourbée allongée

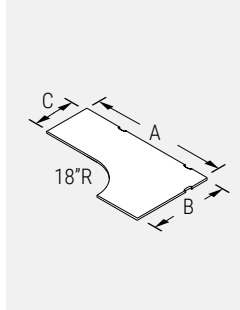

• **Coin recourbé étendu présentant un rebord arrondi pour l'utilisateur.**

• Permet d'utiliser un module de coin de manière efficace.

• Veuillez choisir entre DWT - Blanc de blancs, SIL - Argent ou BLK - Noir pour les couvercles de scoop.

• Les surfaces avec garniture en bois (T) et bois complet (W) n'auront pas la pelle en plastique, elles resteront avec la pelle à coupe courbe.

• Pour spécifier les surfaces avec rebords de bois solide (T) et les surfaces complètes en bois (W), veuillez supprimer le dernier "P" du code, le remplacer par "SCP" et ajouter soit un "T" soit un "W".

PRODUIT CODE	PRIX				TAILLE/ POUCES			POIDS LB	VOLUME PI ³
	LP*	HP*	T*	W*	H	L	P		
BWCE426024P	668	832	1230	2020	1	60	42	57	2.2
BWCE426624P	736	919	1286	2107	1	66	42	62	2.5
BWCE427224P	811	1015	1440	2362	1	72	42	66	2.7
BWCE427824P	867	1084	1539	2519	1	78	42	71	2.9
BWCE428424P	934	1166	1656	2715	1	84	42	75	3.1
BWCE486024P	763	955	1528	2507	1	60	48	66	2.5
BWCE486624P	849	1060	1575	2641	1	66	48	71	2.8
BWCE487224P	928	1162	1575	2641	1	72	48	76	3.1
BWCE487824P	991	1236	1733	2842	1	78	48	83	3.3
BWCE488424P	1051	1313	1733	2842	1	84	48	93	3.6
BWCE486030P	849	1060	1528	2507	1	60	48	68	2.5
BWCE486630P	928	1162	1608	2640	1	66	48	74	2.8
BWCE487230P	991	1236	1647	2698	1	72	48	80	3.1
BWCE487830P	1051	1313	1785	2926	1	78	48	85	3.3
BWCE488430P	1124	1408	1923	3149	1	84	48	96	3.6
BWCE604224P	668	832	1230	2020	1	42	60	57	2.2
BWCE604824P	763	955	1528	2507	1	48	60	66	2.6
BWCE604830P	849	1060	1528	2507	1	48	60	68	2.6
BWCE664224P	736	919	1286	2107	1	42	66	62	2.5
BWCE664824P	849	1060	1575	2641	1	48	66	71	2.8
BWCE664830P	928	1162	1608	2640	1	48	66	74	2.8
BWCE724224P	811	1015	1440	2362	1	42	72	66	2.7
BWCE724824P	928	1162	1575	2641	1	48	72	76	3.1
BWCE724830P	991	1236	1647	2698	1	48	72	80	3.1
BWCE784224P	867	1084	1539	2519	1	42	78	71	2.9
BWCE784824P	991	1236	1733	2842	1	48	78	83	3.3
BWCE784830P	1051	1313	1785	2926	1	48	78	85	3.3
BWCE844224P	934	1166	1656	2715	1	42	84	75	3.1
BWCE844824P	1051	1313	1733	2844	1	48	84	93	3.6
BWCE844830P	1124	1408	1923	3149	1	48	84	96	3.6

REMARQUE : BWCE

60	42	24
A	B	C
LARGEUR	LARGEUR	LONGUEUR

LP = Laminé à fusion thermique, HP = Laminé à haute pression, T = Laminé à haute pression avec garniture de bois, W = Placage de bois

BWCEC • Surface de travail de coin curviligne allongée

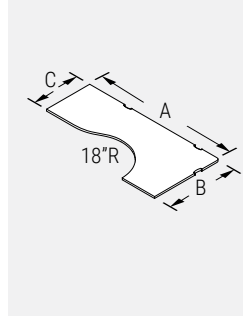

REMARQUE : BWSC

66	42	24
A	B	C
LARGEUR	LARGEUR	LONGUEUR

- **Coin recourbé étendu présentant un rebord arrondi pour l'utilisateur.**
- Permet d'utiliser un module de coin de manière efficace.
- Veuillez choisir entre DWT - Blanc de blancs, SIL - Argent ou BLK - Noir pour les couvercles de scoop.
- Les surfaces avec garniture en bois (T) et bois complet (W) n'auront pas la pelle en plastique, elles resteront avec la pelle à coupe courbe.
- Pour spécifier les surfaces avec rebords de bois solide (T) et les surfaces complètes en bois (W), veuillez supprimer le dernier "P" du code, le remplacer par "SCP" et ajouter soit un "T" soit un "W".

PRODUIT CODE	PRIX				TAILLE/ POUCES			POIDS LB	VOLUME PI³
	LP*	HP*	T*	W*	A	B	C		
BWCEC366024P	626	782	1524	2030	36	60	24	59	0.05
BWCEC366624P	658	821	1581	2107	36	66	24	65	0.60
BWCEC367224P	716	895	1746	2323	36	72	24	71	0.07
BWCEC367824P	778	971	1847	2461	36	78	24	77	0.07
BWCEC368424P	868	1084	2032	2626	36	84	24	83	0.08
BWCEC426624P	757	945	1843	2457	42	66	24	76	0.07
BWCEC427224P	838	1047	2032	2710	42	72	24	83	0.08
BWCEC427824P	893	1118	2155	2872	42	78	24	90	0.08
BWCEC428424P	963	1202	2300	3066	42	84	24	96	0.09
BWCEC487230P	1022	1279	2245	2991	48	72	30	94	0.09
BWCEC487830P	1099	1375	2396	3192	48	78	30	102	0.09
BWCEC488430P	1161	1451	2548	3392	48	84	30	110	0.10
BWCEC488424P	1098	1375	2300	3066	48	84	24	110	0.10
BWCEC603624P	626	782	1524	2030	60	36	24	59	0.05
BWCEC663624P	658	821	1581	2107	66	36	24	65	0.60
BWCEC664224P	757	945	1843	2457	66	42	24	76	0.07
BWCEC723624P	716	895	1746	2323	72	36	24	71	0.07
BWCEC724224P	838	1047	2032	2710	72	42	24	83	0.08
BWCEC724830P	1022	1279	2245	2991	72	48	30	94	0.09
BWCEC783624P	778	971	1847	2461	78	36	24	77	0.07
BWCEC784224P	893	1118	2155	2872	78	42	24	89	0.08
BWCEC784830P	1099	1375	2396	3192	78	48	30	102	0.09
BWCEC843624P	868	1084	2032	2626	84	36	24	83	0.08
BWCEC844224P	963	1202	2300	3066	84	42	24	96	0.09
BWCEC844824P	1098	1375	2300	3066	84	48	24	110	0.10
BWCEC844830P	1161	1451	2548	3392	84	48	30	110	0.10

BWSL • Surface de travail curviligne en arc



- **La surface de travail en arc procure une superficie étendue lors des conférences.**
- 1 module monopatte BHML03 compris.
- Utilisation non recommandée avec le panneau Modesty en raison de l'interférence lorsqu'on déplace les genoux.
- Pour un fini de chrome sur la patte, ajoutez 106 \$ au prix indiqué.

PRODUIT CODE	PRIX				TAILLE/ POUCES			POIDS LB	VOLUME PI³
	LP*	HP*	T*	W*	H	L	P		
BWSL3060L	867	1031	1135	1928	29	60	30	48	1.69
BWSL3066L	908	1080	1261	2160	29	66	30	53	1.85
BWSL3072L	944	1131	1388	2396	29	72	30	58	2.01
BWSL3060R	867	1031	1135	1928	29	60	30	48	1.69
BWSL3066R	908	1080	1261	2160	29	66	30	53	1.85
BWSL3072R	944	1131	1388	2396	29	72	30	58	2.01

- A = 27" pour les surfaces de travail de 60" et 66"
- A = 26,5" pour les surfaces de travail de 72"

BWSL • Surface de travail curviligne en arc

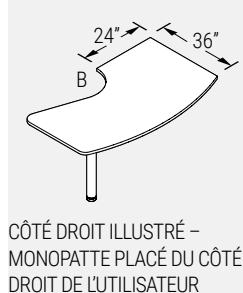

- **La surface de travail en arc procure une superficie étendue pour les conférences.**
- 1 module monopatte BHML03 compris.
- Pour un fini de chrome sur la patte, ajoutez 106 \$ au prix indiqué.

PRODUIT CODE	PRIX				TAILLE/ POUCES			POIDS LB	VOLUME PI³
	LP*	HP*	T*	W*	H	L	P		
BWSL3660L	983	1177	1290	2220	29	60	36	57	2.07
BWSL3666L	1063	1279	1440	2489	29	66	36	64	2.26
BWSL3672L	1140	1375	1587	2762	29	72	36	71	2.45
BWSL3660R	983	1177	1290	2220	29	60	36	57	2.07
BWSL3666R	1063	1279	1440	2489	29	66	36	64	2.26
BWSL3672R	1140	1375	1587	2762	29	72	36	71	2.45

- B = 33 pour les surfaces de travail de 60", 66"
- B = 32,5 pour les surfaces de travail de 72"

LP = Laminé à fusion thermique, HP = Laminé à haute pression, T = Laminé à haute pression avec garniture de bois, W = Placage de bois

BWD • Surface de travail en D

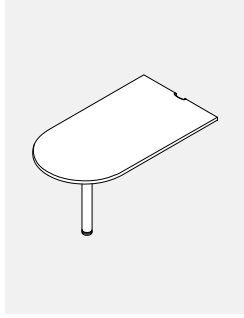

	PRODUIT CODE	PRIX				TAILLE/ POUCES			POIDS LB	VOLUME P ³
		LP*	HP*	T*	W*	H	L	P		
• Surface de travail arrondie pour conférences.	BWD2442P	552	640	675	1162	1	42	24	27	0.97
• Soutenue par la monopatte à une extrémité et panneau à l'autre extrémité.	BWD2448P	576	673	705	1201	1	48	24	31	1.11
	BWD2454P	592	691	778	1430	1	54	24	35	1.24
• 1 module monopatte BHML03 compris.	BWD2460P	605	704	813	1658	1	60	24	39	1.36
	BWD2466P	622	732	849	1720	1	66	24	43	1.52
• Panneau Modesty disponible. Voir le modèle BWMP (non compris).	BWD2472P	642	756	884	1807	1	72	24	47	1.66
	BWD3048P	579	675	807	1650	1	48	30	38	1.38
	BWD3054P	609	712	838	1707	1	54	30	43	1.56
• Pour un fini de chrome sur la patte, ajoutez 96 \$ au prix indiqué.	BWD3060P	646	757	879	1814	1	60	30	48	1.69
	BWD3066P	674	793	944	1903	1	66	30	53	1.82
	BWD3072P	710	839	966	1995	1	72	30	58	2.01
• Veuillez choisir entre DWT - Blanc de blancs, SIL - Argent ou BLK - Noir pour les couvercles de scoop.	BWD3078P	751	890	1031	2145	1	78	30	63	2.25
	BWD3084P	816	970	1096	2296	1	84	30	68	2.42

- Les surfaces avec garniture en bois (T) et bois complet (W) n'auront pas la pelle en plastique, elles resteront avec la pelle à coupe courbe.
- Pour spécifier les surfaces avec rebords de bois solide (T) et les surfaces complètes en bois (W), veuillez supprimer le dernier "P" du code, le remplacer par "SCP" et ajouter soit un "T" soit un "W".

BWP • Surface de travail en P

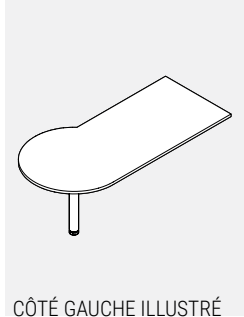

CÔTÉ GAUCHE ILLUSTRÉ

	PRODUIT CODE	PRIX				TAILLE/ POUCES			POIDS LB	VOLUME P ³
		LP*	HP*	T*	W*	H	L	P		
• La surface de travail arrondie procure une superficie étendue pour les conférences.	BWPL3054	851	1008	1124	2399	1	54	36	51	1.87
	BWPL3060	889	1056	1135	2423	1	60	36	58	2.03
• Extrémité d'un diamètre de 36 po.	BWPL3066	963	1148	1164	2724	1	66	36	65	2.24
	BWPL3072	1004	1200	1280	3027	1	72	36	70	2.41
• Soutenue par la monopatte à une extrémité et panneau à l'autre extrémité.	BWPL3084	1110	1334	1618	3571	1	84	36	81	2.79
	BWPR3054	851	1008	1124	2399	1	54	36	51	1.87
	BWPR3060	889	1056	1135	2423	1	60	36	58	2.03
• 1 module monopatte BHML03 compris.	BWPR3066	963	1148	1164	2724	1	66	36	65	2.24
	BWPR3072	1004	1200	1280	3027	1	72	36	70	2.41
• Panneau Modesty disponible. Voir le modèle BWMP (non compris).	BWPR3084	1110	1334	1618	3571	1	84	36	81	2.79

- Pour un fini de chrome sur la patte, ajoutez 96 \$ au prix indiqué.

BWMP • Panneau Modesty avec surface de travail en D et en P

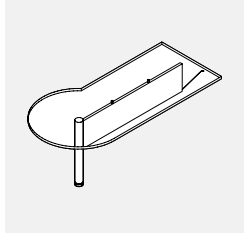

	PRODUIT CODE	PRIX				TAILLE/ POUCES			POIDS LB	VOLUME P ³
		LP*	HP*	T*	W*	H	L	P		
• Fabriqué d'acier laminé à froid. Se fixe à la surface de travail et présente une monopatte qui améliore la confidentialité.	BWMP1248	122				1	32	12	12	0.4
	BWMP1254	145				1	38	12	15	0.47
	BWMP1260	169				1	44	12	17	0.53
	BWMP1266	194				1	50	12	20	0.61
	BWMP1272	218				1	56	12	22	0.66
	BWMP1278	233				1	62	12	25	0.71
	BWMP1284	252				1	68	12	27	0.79

BWR • Surface de travail arrondie

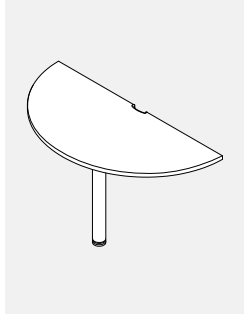

	PRODUIT CODE	PRIX				TAILLE/ POUCES			POIDS LB	VOLUME P ³
		LP*	HP*	T*	W*	H	L	P		
• La surface de travail arrondie pour conférences présente un coin arrondi.	BWR18P	488	561	765	1289	1	38.5	18	27	1.70
• Les modèles de 18" et 24" sont munis d'une monopatte BHML03, alors que le modèle de 30" en comporte 2.	BWR24P	560	649	837	1524	1	50.5	24	41	2.20
	BWR30P	941	1076	1251	2305	1	62.5	30	59	2.70

- La découpe arrondie sur le rebord droit permet d'installer des moulures en aluminium.
- Pour obtenir une patte au fini chromé, ajouter la somme de 96 \$ au prix indiqué de chaque patte.
- Veuillez choisir entre DWT - Blanc de blancs, SIL - Argent ou BLK - Noir pour les couvercles de scoop.
- Les surfaces avec garniture en bois (T) et bois complet (W) n'auront pas la pelle en plastique, elles resteront avec la pelle à coupe courbe.
- Pour spécifier les surfaces avec rebords de bois solide (T) et les surfaces complètes en bois (W), veuillez supprimer le dernier "P" du code, le remplacer par "SCP" et ajouter soit un "T" soit un "W".

LP = Laminé à fusion thermique, HP = Laminé à haute pression, T = Laminé à haute pression avec garniture de bois, W = Placage de bois

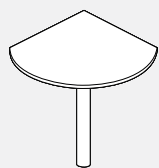
BWRTD • Surface de travail en forme de goutte

- La surface de travail arrondie pour conférences présente un coin arrondi reliant les surfaces de travail.

PRODUIT CODE	PRIX				TAILLE/ POUCES			POIDS LB	VOLUME PI ³
	LP*	HP*	T*	W*	H	L	P		
BWRTD18	315	358	633	777	1	18	18	24	1.60
BWRTD24	380	430	751	938	1	24	24	33	1.90
BWRTD30	455	552	909	1154	1	30	30	43	2.20

- 1 monopatte BHML03 comprise.
- Pour obtenir une patte au fini chromé, ajouter la somme de 96\$ au prix indiqué.

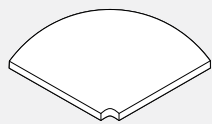
BWRP • Surface de travail à rayon recourbé avec découpe

- La surface de travail à coin arrondi avec découpe permet d'utiliser la surface de travail autour d'un montant.

PRODUIT CODE	PRIX				TAILLE/POUCES			POIDS LB	VOLUME PI ³
	LP*	HP*	T*	W*	H	L	P		
BWRP1818	157	196	374	518	1	21	21	12	0.40
BWRP2424	228	284	498	762	1	27	27	19	0.64
BWRP3030	281	353	622	859	1	33	33	29	1.00

- La découpe s'installe bien serrée autour du montant. Si la garniture est retenue au montant, il se peut qu'on doive couper la surface de travail ou la garniture de PVC sur place pour l'ajuster.

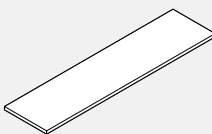
BWT • Plan de travail

- Se fixe sur le dessus d'un panneau d'une hauteur de 37" ou de 42" pour former un plan de travail.

PRODUIT CODE	PRIX				TAILLE/POUCES			POIDS LB	VOLUME PI ³
	LP*	HP*	T*	W*	H	L	P		
BWT1512	58	75	151	220	1	12	15	5	0.22
BWT1518	72	99	189	251	1	18	15	7	0.30
BWT1524	90	120	229	332	1	24	15	10	0.38
BWT1530	109	142	268	394	1	30	15	12	0.46
BWT1536	124	165	308	429	1	36	15	14	0.54
BWT1542	142	188	355	497	1	42	15	17	0.62
BWT1548	161	211	377	537	1	48	15	19	0.70
BWT1554	173	232	425	562	1	54	15	22	0.78
BWT1560	193	255	441	589	1	60	15	24	0.86
BWT1566	207	276	481	647	1	66	15	28	0.94
BWT1572	227	298	520	679	1	72	15	29	1.02
BWT1578	242	323	561	877	1	78	15	31	1.10
BWT1584	259	343	667	954	1	84	15	34	1.18

- Pour fixer un panneau Boulevard d'une hauteur de 1,37", veuillez utiliser le code BHBT37; pour toutes les autres hauteurs, utilisez le code BHBT02.
- Pour fixer un panneau Boulevard muni d'une garniture plate, utilisez le code BHBT37FT ou BHBT02FT.

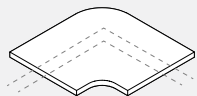
BWTC • Plan de travail en coin

- Se fixe sur le dessus d'un panneau d'une hauteur de 37" ou de 42" pour former un plan de travail en coin.

PRODUIT CODE	PRIX				TAILLE/ POUCES			POIDS LB	VOLUME PI ³
	LP*	HP*	T*	W*	H	L	P		
BWTC90	154	193	310	667	1	20.7	20.7	11	0.49
BWTC45	189	234	362	693	1	21.5	21.5	12	0.53
BWTC60	198	234	362	693	1	22.5	22.5	14	0.60

- Couvre 12" sur un panneau.
- Pour fixer un panneau d'une hauteur de 37", veuillez utiliser le code BHBT37; pour toutes les autres hauteurs, utilisez le code BHBT02.
- Pour fixer un panneau Boulevard muni d'une garniture plate, utilisez le code BHBT37FT ou BHBT02FT.

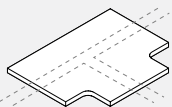
BWTT • Plan de travail en T

- Se fixe sur le dessus d'un panneau d'une hauteur de 37" ou de 42" pour former un plan de travail de coin en T.

PRODUIT CODE	PRIX				TAILLE/ POUCES			POIDS LB	VOLUME PI ³
	LP*	HP*	T*	W*	H	L	P		
BWTT2721	166	206	326	835	1	21.5	26.5	15	0.6

- Couvre 12" sur un panneau.
- Pour fixer un panneau d'une hauteur de 37", veuillez utiliser le code BHBT37; pour toutes les autres hauteurs, utilisez le code BHBT02.

BWTAC • Plan de travail pour surface de travail de coin de 45°

- Se fixe sur le dessus d'un panneau d'une hauteur de 37" ou de 42" pour former un plan de travail en coin de 45 degrés.

PRODUIT CODE	PRIX				TAILLE/ POUCES			POIDS LB	VOLUME PI ³
	LP*	HP*	T*	W*	H	L	P		
BWTAC452415	686	859	886	1209	1	47	15	39	1.38

- Pour fixer un panneau d'une hauteur de 37", veuillez utiliser le code BHBT37; pour toutes les autres hauteurs, utilisez le code BHBT02.

BWTAC • Plan de travail pour surface de travail de coin de 60°

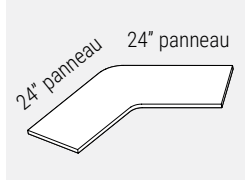

• Se fixe sur le dessus d'un panneau d'une hauteur de 42" pour former un plan de travail en coin de 60 degrés.	PRODUIT CODE	PRIX				TAILLE/ POUCES			POIDS LB	VOLUME PI ³
		LP*	HP*	T*	W*	H	L	P		
• Pour fixer un panneau d'une hauteur de 37", veuillez utiliser le code BHBT37; pour toutes les autres hauteurs, utilisez le code BHBT02.	BWTAC602415	743	930	944	1260	1	44	15	38	1.32

BWTD • Plan de travail en D



• Se fixe sur le dessus d'un panneau d'une hauteur de 37" ou de 42" pour former un plan de travail avec extrémité arrondie.	PRODUIT CODE	PRIX				TAILLE/ POUCES			POIDS LB	VOLUME PI ³
		LP*	HP*	T*	W*	H	L	P		
• La surface dépasse de 7 1/2" du panneau d'un côté. • Pour fixer un panneau d'une hauteur de 37", veuillez utiliser le code BHBT37; pour toutes les autres hauteurs, utilisez le code BHBT02.	BWTD1530	141	184	341	551	1	37.5	15	17	0.65
	BWTD1536	149	198	361	585	1	43.5	15	19	0.69
	BWTD1542	166	222	399	646	1	49.5	15	22	0.74
	BWTD1548	186	244	419	699	1	55.5	15	25	0.77
	BWTD1554	201	266	435	724	1	61.5	15	27	0.85
	BWTD1560	222	294	447	744	1	67.5	15	30	0.94
	BWTD1566	238	314	512	853	1	73.5	15	33	1.02
BWTD1572	257	341	575	958	1	79.5	15	35	1.10	

BWTD • Plan de travail en D double

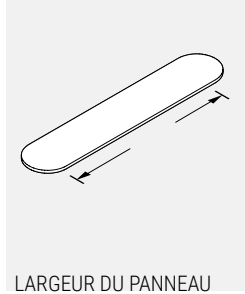

• Se fixe sur le dessus d'un panneau d'une hauteur de 37" ou de 42" pour former un plan de travail avec deux extrémités arrondies.	PRODUIT CODE	PRIX				TAILLE/ POUCES			POIDS LB	VOLUME PI ³
		LP*	HP*	T*	W*	H	L	P		
• La surface dépasse de 7 1/2" du panneau à chaque extrémité. • Pour fixer un panneau d'une hauteur de 1,37", veuillez utiliser le code BHBT37; pour toutes les autres hauteurs, utilisez le code BHBT02	BWTD1548	207	276	512	853	1	63	15	28	1.00
	BWTD1554	227	298	527	879	1	69	15	31	1.01
	BWTD1560	242	323	541	902	1	75	15	33	1.04
	BWTD1566	263	345	607	1007	1	81	15	35	1.13
	BWTD1572	281	374	669	1114	1	87	15	38	1.21

BWTE • Plan de travail elliptique

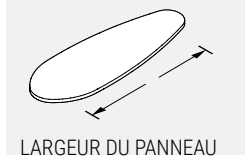

• Se fixe sur le dessus d'un panneau d'une hauteur de 37" ou de 42" pour former un plan de travail.	PRODUIT CODE	PRIX				TAILLE/ POUCES			POIDS LB	VOLUME PI ³
		LP*	HP*	T*	W*	H	L	P		
• Pour fixer un panneau d'une hauteur de 1,37", veuillez utiliser le code BHBT37; pour toutes les autres hauteurs, utilisez le code BHBT02. • Profondeur différente de celle des dessus standard.	BWTE36	331	413	991	1454	1	52	18	22	0.78
	BWTE42	378	471	991	1454	1	58	19	24	0.81

BWTP • Plan de travail oval



• Se fixe sur le dessus d'un panneau d'une hauteur de 37" ou de 42" pour former un plan de travail.	PRODUIT CODE	PRIX				TAILLE/ POUCES			POIDS LB	VOLUME PI ³
		LP*	HP*	T*	W*	H	L	P		
• Pour fixer un panneau d'une hauteur de 37", veuillez utiliser le code BHBT37; pour toutes les autres hauteurs, utilisez le code BHBT02. • Doit être commandé selon l'état du montant ou du joint du panneau.	BWTP1518	238	296	413	596	1	15	18	10	0.35

BWCD • Table ronde



• Section autostable arrondie rejoignant la table avec une base tubulaire à 4 griffes.	PRODUIT CODE	PRIX				TAILLE/ POUCES			POIDS LB	VOLUME PI ³
		LP*	HP*	T*	W*	H	L	P		
• Pour la base de chrome, ajoutez 106 \$ au prix de liste.	BWCD30	490	541	827	1075	29	30 dia	30 dia	35	10.0
	BWCD36	556	622	938	1235	29	36 dia	36 dia	42	10.0
	BWCD42	681	782	1239	1671	29	42 dia	42 dia	52	11.0

BWSQ • Table carrée



• Section autostable arrondie rejoignant la table avec une base tubulaire à 4 griffes.	PRODUIT CODE	PRIX				TAILLE/ POUCES			POIDS LB	VOLUME PI ³
		LP*	HP*	T*	W*	H	L	P		
• Pour la base de chrome, ajoutez 106 \$ au prix de liste.	BWSQ24	469	513	585	765	29	24	24	34	10.0
	BWSQ30	490	541	716	1008	29	30	30	38	10.0
	BWSQ36	556	622	835	1224	29	36	36	46	11.0
	BWSQ42	681	782	959	1596	29	42	42	57	11.0

LP = Laminé à fusion thermique, HP = Laminé à haute pression, T = Laminé à haute pression avec garniture de bois, W = Placage de bois

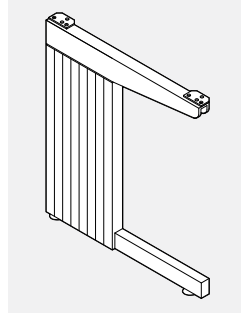
BHCL • Patte en C

• **Se fixe à la surface de travail du support de panneau ou pour procurer un support de table autostable.**

- Couvercle en PVC de structure d'acier.
- Universel et ambidextre.
- Pour une surface de travail autostable rectangulaire, précisez deux pattes en C et un panneau Modesty de largeur correspondante.
- Peut être utilisée en tant que patte commune entre deux surfaces de travail contiguës. Précisez une patte en C, un panneau Modesty de largeur correspondante, ainsi qu'une ferrure de rallonge de panneau Modesty.
- Pour les surfaces de travail en coin, précisez deux pattes en C, une patte de coin et deux panneaux Modesty mesurant 6" de moins que les côtés arrière de la surface de travail de coin.
- Peuvent être utilisés en tant que support de plancher dans une application avec panneau fixé (semblable à un porte-à-faux).
- Comprend les ferrures de fixation de surface de travail avec vis, pince de retenue de ferrure et ferrure de panneau.
- Convient à un espace de 15" pour les genoux.
- Destiné aux surfaces de travail de type Flexlip. Lorsqu'utilisé avec d'autres surfaces de travail, le panneau Modesty peut être installé à l'envers.

PRODUIT CODE	PRIX	TAILLE/ POUCES			POIDS LB	VOLUME PI³
		H	L	P		
BHCL2618	220	25	1	18	7	0.27
BHCL2624	228	25	1	24	8	0.36
BHCL2918	238	28	1	18	8	0.30
BHCL2924	246	28	1	24	9	0.40

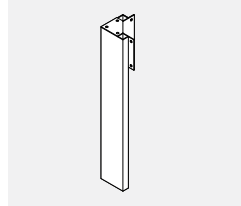
BKC • Patte de coin

- Support de surface de travail à cinq côtés.
- Construction en acier.
- Ambidextre.
- Comprend les boulons pour fixer le panneau Modesty.
- Pour les surfaces de travail en coin, précisez deux pattes en C, une patte de coin et deux panneaux Modesty mesurant 6 po de moins que les côtés arrière ou que la surface de travail de coin.
- Patte de deux panneaux modesty mesurant 6" de moins que les côtés arrière ou la surface de travail en coin.

PRODUIT CODE	PRIX	TAILLE/ POUCES			POIDS LB	VOLUME PI³
		H	L	P		
BKC26	140	25	7	7	3.0	0.02
BKC29	157	28	7	7	3.2	0.02

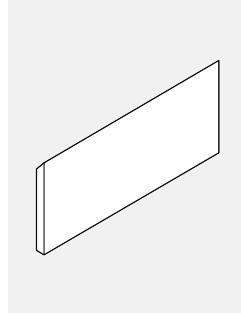
BKMP • Panneau Modesty

• **Pour les surfaces de travail rectangulaires, précisez un panneau Modesty de largeur correspondante. Pour les surfaces de travail en coin, précisez deux panneaux Modesty mesurant 6" de moins que le côté arrière de la surface de travail en coin.**

- Se fixe entre deux pattes en C, ou entre une patte en C et une patte en coin, ou une patte en C et la patte en C correspondante à l'extrémité.
- Comprend les ferrures et les vis permettant de fixer le panneau Modesty à la surface de travail.
- S'utilise avec les surfaces de travail Flexlip seulement.
- Pour installer sur une surface de travail SCP ou NFL, le panneau modesty doit être inversé.

PRODUIT CODE	PRIX	TAILLE/ POUCES			POIDS LB	VOLUME PI³
		H	L	P		
BKMP1224	165	11	24	0.25	2.75	0.17
BKMP1230	174	11	30	0.25	2.75	0.21
BKMP1236	188	11	36	0.25	3.00	0.25
BKMP1242	195	11	42	0.25	4.00	0.29
BKMP1248	206	11	48	0.25	4.50	0.33
BKMP1254	215	11	54	0.25	5.00	0.38
BKMP1260	228	11	60	0.25	5.50	0.42

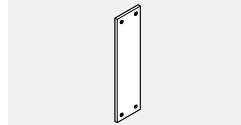
BHMEB • Ferrure de rallonge de panneau Modesty

• **Ferrure de rallonge de panneau Modesty fabriquée d'acier laminé à froid.**

- Retient le panneau modesty d'une surface de travail contiguë à une patte en C commune.
- Comprend toute la quincaillerie de montage.

PRODUIT CODE	PRIX	TAILLE/ POUCES			POIDS LB	VOLUME PI³
		H	L	P		
BHMEB01	22	10	1.5	0.125	0.5	0.01

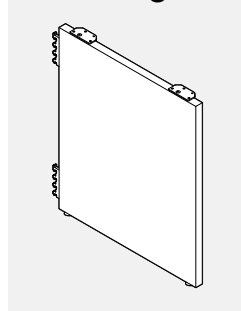
BHFG • Pignon complet - Rebord autonome

• **Procure un support de plancher tout en entourant une extrémité d'une série de surfaces de travail.**

- Comprend la quincaillerie de fixation, la pince de retenue de ferrure et les patins de mise à niveau.
- Ambidextre
- Peut être utilisé en tant que pignon commun entre deux surfaces de travail contiguës.

PRODUIT CODE	PRIX		TAILLE/ POUCES			POIDS LB	VOLUME PI³
	LP*	HP*	H	L	P		
BHFG2608	142	177	25	1	8	7	0.14
BHFG2612	182	227	25	1	12	13	0.21
BHFG2618	222	276	25	1	18	13	0.27
BHFG2624	244	304	25	1	24	19	0.36
BHFG2630	329	408	25	1	30	23	0.45
BHFG2636	410	513	25	1	36	24	0.57
BHFG2908	142	177	28	1	8	7	0.16
BHFG2912	182	227	28	1	12	14	0.30
BHFG2918	222	276	28	1	18	14	0.30
BHFG2924	244	304	28	1	24	17	0.40
BHFG2930	329	408	28	1	30	21	0.50
BHFG2936	410	513	28	1	36	26	0.65

BHFGP • Pignon complet - Rebord en PVC de 3 mm

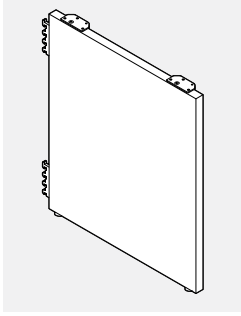

- Procure un support de plancher tout en entourant une extrémité d'une série de surfaces de travail.
- Comprend la quincaillerie de fixation, la pince de retenue de ferrure et les patins de mise à niveau.
- Présente des rebords uniformes qui s'agencent avec la garniture sur la surface de travail.
- Sens d'installation unique.
- Peut être utilisé en tant que pignon commun entre deux surfaces de travail contiguës.

PRODUIT CODE	PRIX LP*	HP*	TAILLE/ POUCES			POIDS LB	VOLUME P ³
			H	L	P		
BHFGP2608	142	177	25	1	8	7	0.14
BHFGP2612	182	227	25	1	12	13	0.21
BHFGP2618	222	276	25	1	18	13	0.27
BHFGP2624	244	304	25	1	24	19	0.36
BHFGP2630	329	408	25	1	30	23	0.45
BHFGP2636	410	513	25	1	36	24	0.57
BHFGP2908	142	177	28	1	8	7	0.16
BHFGP2912	182	227	28	1	12	14	0.30
BHFGP2918	222	276	28	1	18	14	0.30
BHFGP2924	244	304	28	1	24	17	0.40
BHFGP2930	329	408	28	1	30	21	0.50
BHFGP2936	410	513	28	1	36	26	0.65

BHPG • Pignon complet en P - Rebord en PVC de 3 mm

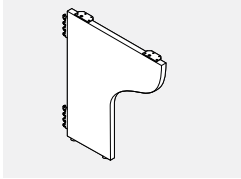

- Procure un support de plancher tout en entourant une extrémité d'une série de surfaces de travail.
- Comprend la quincaillerie de fixation, la pince de retenue de ferrure et les patins de mise à niveau.
- S'installe d'un seul côté en raison de la quincaillerie de montage et du rebord de PVC.

PRODUIT CODE	PRIX LP*	HP*	TAILLE/ POUCES			POIDS LB	VOLUME P ³
			H	L	P		
BHPG2624L	244	304	25	1	24	19	0.36
BHPG2924L	244	304	28	1	24	17	0.40
BHPG2624R	244	304	25	1	24	19	0.36
BHPG2924R	244	304	28	1	24	17	0.40

BHLEG • Patte de pignon

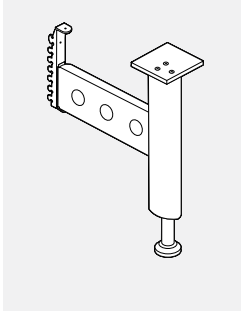

- Soutient la surface de travail et améliore la stabilité des panneaux reliés.
- La plaque de patte universelle se boulonne au-dessous de la surface de travail.
- Peut être configuré sur place pour une soutenir la surface de travail à gauche, à droite ou des deux côtés sur le rebord avant.
- La bord arrière ne présente pas de support commun.
- La section de patte tubulaire s'ajuste par incréments de 1", alors qu'on peut utiliser le dispositif de mise à niveau afin de procéder au réglage précis.
- L'ajustement de patte par incréments de 1" et les fentes de panneau avec incréments de 1" permettent de soutenir la patte de la surface de travail installée entre 26" et 32". (La patte doit être retirée du panneau afin qu'on puisse l'ajuster manuellement.)
- La plaque latérale est retenue aux fentes dans la partie verticale des panneaux Boulevard 1 ou System 3, ainsi qu'aux boulons de plaques de patte sur le dessous de la surface de travail.
- Fabriquée d'aluminium extrudé et d'acier.
- Comprend toute la quincaillerie de montage pour relier au panneau et à la surface de travail.

PRODUIT CODE	PRIX	TAILLE/ POUCES	POIDS LB	VOLUME P ³
BHLEG	205	28 6 23	8	0.15

BRTHLEG • Ensemble de pattes Boulevard

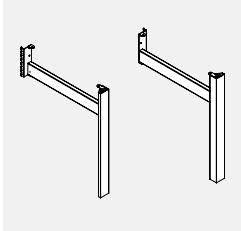

- L'ensemble de pattes Boulevard se fixe à un panneau Boulevard pour les applications qui requièrent la fonctionnalité des panneaux Boulevard avec un environnement ouvert de tables Bridge.
- Une patte avec élément horizontal relié aux fentes incrémentielles de 1" dans l'élément du cadre vertical. Sert de support pour le panneau et la surface de travail reliée au panneau à l'extrémité; concept coordonné avec les tables autostables Bridge.
- Supporte les surfaces de travail d'une profondeur de 24" et 30". Une patte unique peut soutenir la surface de travail contiguë si on ajoute deux ferrures plates BHBF01 et une ferrure de coin BHBC02. Le patin de mise à niveau est fourni en équipement standard. Aucune poutre soutenant la surface de travail; utilisez des panneaux en porte-à-faux et le module de rangement en tant que support de la surface de travail. Une patte d'aluminium avec structure d'acier. Précisez s'il s'agit d'une installation à gauche ou à droite; et profondeur de 24" ou 30" pour la surface de travail correspondante. Ferrure de panneau, pince à déloger et quincaillerie de surface de travail comprises.
- Frais additionnel de 25 \$ pour une patte en aluminium anodisé.
- Veuillez préciser le type de peinture de finition du support.

PRODUIT CODE	PRIX	TAILLE/ POUCES	POIDS LB	VOLUME P ³
BRTHLEG24LL	308	28 2.5 24	9	1.25
BRTHLEG24RL	308	28 2.5 24	9	1.25
BRTHLEG30LL	323	28 2.5 30	11	1.45
BRTHLEG30RL	323	28 2.5 30	11	1.45

BRTBL • Ensemble de pattes Boulevard

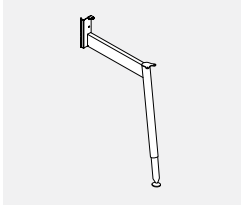

- L'ensemble de pattes Boulevard se fixe à un panneau Boulevard pour les applications qui requièrent la fonctionnalité des panneaux Boulevard avec un environnement ouvert de tables Bridges 2.
- La ferrure de panneau retient la patte au panneau par incréments de 1", et ce, à une hauteur de 24" à 32".
- La ferrure de montage de panneau s'inverse pour les utilisations ambidextres.
- Supporte les surfaces de travail d'une profondeur de 24" et 30". Une patte unique peut soutenir la surface de travail contiguë si on ajoute deux ferrures plates BHBF01 et une ferrure de coin BHBC02, Le patin de mise à niveau est fourni en équipement standard. Aucune poutre ne soutient la surface de travail. Utilisez des panneaux en porte-à-faux et le module de rangement en tant que support de la surface de travail. Ferrure de panneau, pince à déloger et quincaillerie de surface de travail comprises.
- Le patin de mise à niveau est fourni en équipement standard. Leveling glide is standard.

PRODUIT CODE	PRIX	TAILLE (POUCES)	POIDS LB	VOL P ³
BRTBL	328	28 3 24	12	1.25

LP = Laminé à fusion thermique, HP = Laminé à haute pression, T = Laminé à haute pression avec garniture de bois, W = Placage de bois

BHML • Monopatte

• La monopatte d'un diamètre de 3" soutient les surfaces de travail.

- Plaque supérieure soudée à la patte.
- Plaque de 8" sur 8" fixée à la surface de travail au moyen de vis à bois de 10 3/4" comprises.
- Plaque de réglage d'une hauteur de 1".
- Pour obtenir une patte au fini chromé, ajouter la somme de 106 \$ au prix indiqué.

PRODUIT CODE	PRIX	TAILLE/ POUCES			POIDS LB	VOLUME PI³
		H	L	P		
BHML03	188	28	3	3	8	0.15

LATBL • Patte biseautée

• La patte biseautée soutient les surfaces de travail.

- Plaque supérieure soudée à la patte.
- Plaque de 8" sur 8" fixée à la surface de travail au moyen de vis à bois de 10 3/4" comprises.
- Plaque de réglage d'une hauteur de 1".
- Pour obtenir une patte au fini chromé, ajouter la somme de 106 \$ au prix indiqué.

PRODUIT CODE	PRIX	TAILLE/ POUCES			POIDS LB	VOLUME PI³
		H	L	P		
LATBL28	177	28	3	3	8	0.15

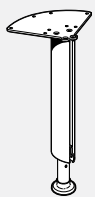
VVLEGLV • Patte avec dispositif de mise à niveau

• La patte Viceversa est munie d'un mécanisme de réglage de la hauteur à bouton-poussoir. Ce mécanisme permet à l'utilisateur de régler facilement la hauteur d'une table. La plaque de montage universelle peut être utilisée pour relier 2 tables sans jupe de métal simplement en la tournant sur 45 degrés pour raccorder les deux dessus.

- La patte Viceversa présente une rainure de gestion qui permet d'organiser proprement les câbles électriques et de communication partant de la surface de travail au plancher.
- Les pattes présentent une hauteur de 25" à 32" par incréments de 1" (comprend le dessus de 1").
- La canalisation pour fils est recouverte d'un couvercle à pression en PVC.
- Les dispositifs de mise à niveau permettent de régler la hauteur sur 1/2".
- Les dispositifs de mise à niveau sont disponibles en gris foncé seulement.
- Comprend la quincaillerie de montage

PRODUIT CODE	PRIX	TAILLE/ POUCES			POIDS LB	VOLUME PI³
		H	L	P		
VVLEGLV	177	25-32	8	10	8	1.5

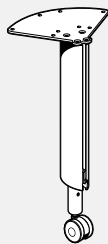
VVLEGLC • Patte avec roulette

• La patte Viceversa est munie d'un mécanisme de réglage de la hauteur à bouton-poussoir. Ce mécanisme permet à l'utilisateur de régler facilement la hauteur d'une table. La plaque de montage universelle peut être utilisée pour relier 2 tables sans jupe de métal simplement en la tournant sur 45 degrés pour raccorder les deux dessus.

- La patte Viceversa présente une rainure de gestion des fils qui permet d'organiser proprement les câbles électriques et de communication partant de la surface de travail au plancher.
- Les pattes présentent une hauteur de 26" à 33" par incréments de 1".
- La canalisation pour fils est recouverte d'un couvercle à pression en PVC.
- Les roulettes sont offertes en gris avec noir seulement.
- Comprend la quincaillerie de montage.

PRODUIT CODE	PRIX	TAILLE/ POUCES			POIDS LB	VOLUME PI³
		H	L	P		
VVLEGLC	177	26-33	8	10	8	1.5

VVLEGF • Patte de hauteur fixe

• La patte à hauteur fixe Viceversa avec dispositif de mise à niveau soutient la surface de travail à une hauteur fixe de 29".

- La patte Viceversa présente une rainure de gestion des fils qui permet d'organiser proprement les câbles électriques et de communication partant de la surface de travail au plancher.
- Il est possible d'installer la patte dans chacun des coins de la surface de travail ou de la partager entre deux surfaces contiguës.
- La canalisation pour fils est recouverte d'un couvercle à pression en PVC.
- Les dispositifs de mise à niveau permettent de régler la hauteur sur 1/2".
- Les dispositifs de mise à niveau sont disponibles en gris foncé seulement.
- Comprend la quincaillerie de montage.

PRODUIT CODE	PRIX	TAILLE/ POUCES			POIDS LB	VOLUME PI³
		H	L	P		
VVLEGF	141	28	8	10	8	1.5

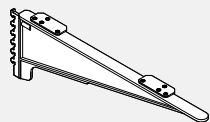
BHC • Porte-à-faux

• Porte-à-faux universel avec ferrure de fixation en acier fabriquée de fonte d'aluminium pour soutenir les surfaces de travail.

- Retient une surface de travail à un panneau.
- Peut s'utiliser pour soutenir des surfaces de travail partagées.
- Interchangeable sur le terrain pour une installation à gauche ou à droite.
- Comprend la pince de retenue de ferrure.

PRODUIT CODE	PRIX	TAILLE/ POUCES			POIDS LB	VOLUME PI³
		H	L	P		
BHC18	101	7	17	2.5	17	0.04
BHC24	118	7	23	2.5	23	0.05

BHBC • Ferrure de coin/extrémité

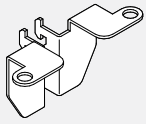

- **Ferrure d'acier formé pour une surface de travail de coin ou une surface de travail droite.**
- Fixe un coin de n'importe quelle surface de travail à un panneau au moyen des fentes verticales du panneau.
- Le prix correspond à une ferrure de gauche et une ferrure de droite par paquet.
- Comprend la pince de retenue de ferrure.

PRODUIT CODE	PRIX	TAILLE/ POUCES			POIDS LB	VOLUME PI ³
		H	L	P		
BHBC02	25	3.3	1.5	2.3	2	0.007

BHBF • Ferrure plate

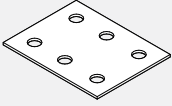

- **Ferrure plate fabriquée d'acier laminé à froid.**
- Peut s'utiliser pour assurer l'alignement de surfaces de travail voisines.

PRODUIT CODE	PRIX	TAILLE/ POUCES			POIDS LB	VOLUME PI ³
		H	L	P		
BHBF01	13	0.1	3	4	0.5	0.007

BHBT • Ferrure de plan de travail

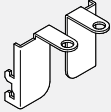

- **S'utilise sur les panneaux Boulevard de 34", 42", 50", 58", 66", 74" et 82".**
- Ferrure de plan de travail fabriquée d'acier laminé à froid.
- Permet de retenir solidement un plan de travail.
- Le prix correspond à une ferrure de gauche et une ferrure de droite par paquet.
- Comprend la pince de retenue de ferrure.

PRODUIT CODE	PRIX	TAILLE/ POUCES			POIDS LB	VOLUME PI ³
		H	L	P		
BHBT02	25	3.3	1.5	2.3	2	0.001

BHBT • Ferrure de plan de travail pour panneaux Boulevard 1 de 37" de haut

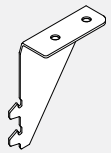

- **Ferrure de plan de travail fabriquée d'acier laminé à froid.**
- Permet de fixer solidement un plan de travail sur un panneau Boulevard d'une hauteur de 37" seulement. La ferrure de plan de travail pénètre dans les fentes supérieures du panneau d'une hauteur de 37" pour soutenir le plan de travail.
- Le prix correspond à une ferrure de gauche et une ferrure de droite par paquet.
- Comprend la pince de retenue de ferrure.

PRODUIT CODE	PRIX	TAILLE/ POUCES			POIDS LB	VOLUME PI ³
		H	L	P		
BHBT37	30	4	1	3	0.5	0.007

BHBZ • Ferrure en Z

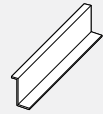

- **Retient des surfaces de travail présentant deux hauteurs différentes.**
- S'utilise avec un porte-à-faux.

PRODUIT CODE	PRIX	TAILLE/ POUCES			POIDS LB	VOLUME PI ³
		H	L	P		
BHBZ03	79	4	21	4	2	0.190

FTATB • Ferrure FreeFit - Boulevard

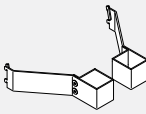

- **La trousse FreeFit à Boulevard retient les tables autostables FreeFit aux panneaux Boulevard parallèles.**
- Cette ferrure permet d'aligner le panneau avec la table, empêchant ainsi les pièces mobiles de frotter contre les surfaces verticales du panneau et assurant un jeu de 1" tout autour de la table.
- Finis de métal standard.
- Toutes la quincaillerie est comprise.
- Vendues par paires.

PRODUIT CODE	PRIX	TAILLE/ POUCES			POIDS LB	VOLUME PI ³
		H	L	P		
FTATB	140	10	6.5	10	7	0.5

LHC • Profilé oméga

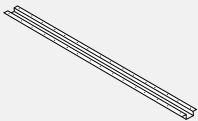

- Se reporter au tableau à la page H.2.

PRODUIT CODE	PRIX	TAILLE(POUCES)			POIDS LB	VOL PI ³
		H	L	P		
LHC40	56	1.4	40	5	4	0.20
LHC46	62	1.4	46	5	6	0.22
LHC52	66	1.4	52	5	7	0.25
LHC58	76	1.4	58	5	8	0.28
LHC64	85	1.4	64	5	9	0.31
LHC70	91	1.4	70	5	10	0.33

LP = Laminé à fusion thermique, HP = Laminé à haute pression, T = Laminé à haute pression avec garniture de bois, W = Placage de bois

CAISSONS GAMME 9300 • RENSEIGNEMENTS TECHNIQUES**Généralités**

Les caissons de la gamme 9300 sont dotés de poignées centrales (code se terminant par C) ou de poignées pleine largeur (code se terminant par P). Les caissons peuvent être autoportants, mobiles ou servir d'appui à une surface de travail. Tous les modules sont fabriqués en acier de qualité. Les tiroirs classeurs permettent le classement avant-arrière de chemises de format lettre ou A4 ou le classement latéral de chemises de format juridique. Les caissons sont thermolaqués; l'intérieur des tiroirs est fini à l'aide d'une peinture entièrement recyclée. Des contrepoids sont compris dans les caissons autoportants et mobiles pour respecter les exigences de la norme ANSI/BIFMA X5.9.

Caractéristiques

- Construction en acier laminé à froid d'épaisseur 16 pour l'avant et l'arrière et d'épaisseur 22 pour le caisson
- Construction soudée renforcée
- Devants de tiroirs encastrés, base affleurante
- Devants de tiroirs à parois doubles
- Tiroirs classeurs montés sur coulisses à roulements à billes à extension complète; coulisses à extension au ¾ pour les tiroirs simples
- Butoirs en caoutchouc pour amortir le bruit
- Modules servant d'appui à une surface de travail offerts (ces modules présentent trous de montage sur la face supérieure)
- Un porte-crayons et une séparation de tiroir compris dans les modules dotés d'un tiroir simple
- Tous les tiroirs classeurs comprennent une tringle de suspension
- Les patins de mise à niveau permettent un réglage sur une course de 1 po
- Des contrepoids sont compris dans les caissons autoportants et mobiles
- Serrure et deux clés
- La serrure est située dans le coin supérieur droit du caisson, au-dessus du tiroir supérieur
- Possibilité de clés identiques; possibilité de clés identiques à d'autres modules de rangement

Dimensions

- 15 po L
- 19 po, 23 po, 29 po P
- Profondeur intérieure des tiroirs :

Caissons de 19 po P
Tiroirs simples – 17 1/4 po P
Tiroirs classeurs – 16 1/16 po P

Caissons de 23 po P
Tiroirs simples – 20 3/16 po P
Tiroirs classeurs – 19 7/16 po P

Caissons de 29 po P
Tiroirs simples – 26 5/16 po P
Tiroirs classeurs – 26 1/16 po P

Hauteur des tiroirs

Les devants des tiroirs simples mesurent 6 po H; la hauteur intérieure est de 5 po
Les devants des tiroirs classeurs mesurent 12 po H; la hauteur intérieure est de 10 9/16 po.

GAMME PRIME • RENSEIGNEMENTS TECHNIQUES**General Information:**

Les produits de classement et de rangement Prime de première qualité sont préconfigurés pour répondre à vos besoins; ils sont dotés de portes à devant fixe ou escamotable et de poignées pleine largeur. Les dessus soudés et sans joints apparents assurent une robustesse à toute épreuve et une apparence soignée aux lignes épurées. Tous les modules sont fabriqués en acier de première qualité. Les tiroirs classeurs permettent le classement avant-arrière et latéral de chemises de format lettre, juridique ou A4. Les caissons sont thermolaqués; l'intérieur des tiroirs est fini à l'aide d'une peinture entièrement recyclée. On recommande d'utiliser des contrepoids dans tous les classeurs latéraux, caissons et classeurs autoportants, peu importe leur largeur et leur hauteur, pour respecter les exigences de la norme ANSI/BIFMA X5.9. (Les contrepoids sont offerts en option pour tous les produits qui les requièrent pour respecter les exigences de la norme ANSI/BIFMA.)

Features:

- Construction en acier de première qualité; composants en acier d'épaisseur 18-22
- Construction soudée renforcée
- Un système d'interverrouillage permet l'ouverture d'un seul tiroir à la fois pour plus de sécurité
- Les modules présentent des portes en applique, à quelques exceptions près, comme les modules dotés de portes escamotables, lesquelles sont encastrées
- Devants de tiroirs à parois doubles
- Tous les tiroirs sont montés sur coulisses à roulements à billes à extension complète
- Un dispositif antibond empêche les tiroirs de s'ouvrir seuls
- Les portes escamotables se glissent dans le module et permettent de faire coulisser la tablette
- Tous les caissons sont dotés de quatre patins de mise à niveau permettant un réglage sur une course de 1,5 po
- Tous les autres modules sont dotés de quatre patins de mise à niveau permettant un réglage sur une course de 1 po; on y accède de l'intérieur des modules pour faciliter le réglage
- Sur les modules dotés de tiroirs et de portes à charnières, les serrures sont situées au centre du caisson, au-dessus de l'ouverture supérieure
- Sur les rangements personnels avec penderie, la serrure est située sous la poignée lorsque des poignées centrales sont précisées
- Chaque serrure comprend deux clés; un barillet amovible est de série
- Les clés sont attribuées de façon aléatoire ou un numéro de clé particulier peut être précisé dans le cas d'applications « clés identiques »

Rangements surélevés:

- Rangements surélevés – sept largeurs par intervalles de 6 po
- Caissons de 14 5/8 po H, hauteur libre intérieure de 12 po
- Les modules de 13 po P ont une dimension intérieure libre de 12,7 po
- Les modules de 16 po P ont une dimension intérieure libre de 15,7 po
- Tablettes ouvertes – sept largeurs par intervalles de 6 po
- Les tablettes mesurent 12 1/2 po P et présentent des parois latérales de

7 1/2 po H

Caissons:

- Des caissons autoportants et servant d'appui à une surface de travail sont offerts
- Les caissons servant d'appui présentent trous de montage sur la face supérieure
- Un porte-crayons et une séparation de tiroir compris dans les modules dotés d'un tiroir simple
- Les tiroirs classeurs permettent le classement avant-arrière et latéral de chemises de format lettre, juridique ou A4
- Chaque tiroir classeur comprend une tringle de suspension et un jeu de tringles de conversion
- Des roulettes non bloquantes en option peuvent être précisées pour les modules autoportants BSPF de façon à les rendre mobiles
- Les caissons mesurent 15 po L et 18 po, 22 po ou 28 po P

- Profondeur intérieure des tiroirs :
- Caissons de 18 po P – tiroirs de 15 po P
- Caissons de 22 po P – tiroirs de 19 po P
- Caissons de 28 po P – tiroirs de 25 po P

- Capacité des tiroirs classeurs :
- Caissons de 18 po P – capacité de 14 3/8 po
- Caissons de 22 po P – capacité de 18 3/8 po
- Caissons de 28 po P – capacité de 24 3/8 po

Classeurs latéraux:

- Les classeurs mesurent 18 po P; la profondeur intérieure est de 16 po
- 30 po, 36 po, 42 po L
- Hauteurs variant entre 2 et 6 tiroirs (28 po H – 77,6 po H)

Capacité des tiroirs classeurs :

- Modules de 30 po L
- Classement latéral, lettre + juridique = 26 5/8 po
- Classement avant-arrière, lettre = 30 1/2 po
- Classement avant-arrière, juridique = 15 1/4 po + 10 po d'espace sur le côté
- Modules de 36 po L
- Classement latéral, lettre + juridique = 32 5/8 po
- Classement avant-arrière, lettre = 30 1/2 po + 6 1/2 po d'espace sur le côté
- Classement avant-arrière, juridique = 30 1/2 po
- Modules de 42 po L
- Classement latéral, lettre + juridique = 58 5/8 po
- Classement avant-arrière, lettre = 45 3/4 po
- Classement avant-arrière, juridique = 30 1/2 po + 6 1/2 po d'espace sur le côté

GAMME PRIME • RENSEIGNEMENTS TECHNIQUES

Armoires de rangement:

- 18 po P
- 30 po, 36 po, 42 po L
- Hauteurs variant entre 2 et 5 tiroirs (28 po H – 65,6 po H)

Rangements personnels:

- Les modules comprennent une tringle pour vêtements et une tablette pour effets personnels
- Le dessus du rangement est perforé pour assurer une meilleure aération
- Comprend des serrures, chacune avec deux clés
- Les rangements fermés présentent trois serrures – une pour les tiroirs, une pour le rangement et une pour la penderie
- Les rangements ouverts sur le côté présentent deux serrures – une pour les tiroirs et une pour la penderie
- 24 po P
- 24 po L
- Les rangements sont offerts dans une hauteur nominale de 50 po, 54 po ou 66 po pour s'harmoniser avec les systèmes de cloisons de Global

MODULES DE RANGEMENT • GUIDE DE COMMANDE

Codes

Les codes alphanumériques indiqués dans la liste de prix servent à créer des codes de produit précis et faciles à comprendre. Ce système facilite la commande et la rend plus précise.

Comment commander

- Préciser le type et le style de caisson de rangement par code, y compris la profondeur
- Préciser le fini métal (p. ex. BLK pour un fini noir)
- Préciser des clés aléatoires, liste de clés fournie, ou un numéro de clé (p. ex. 401)
- Préciser s'il s'agit d'un module servant d'appui (1 = oui, 2 = non)
- Préciser un contrepoids si le module ne sert pas d'appui (NN = sans contrepoids)

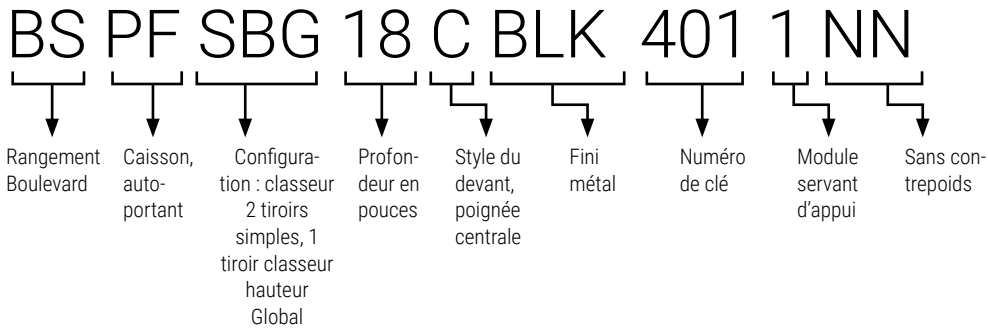

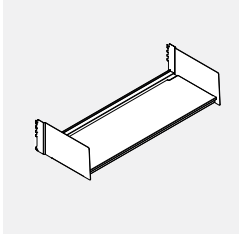
BSKSS • Tablette à monter à une cloison

- Tablette de rangement de 14 po P avec rebord arrière, à monter à une cloison.
- Ferrures de montage comprises.

PRODUIT CODE	PRIX	TAILLE/POUCES			POIDS LB	VOLUME PI ³
		H	L	P		
BSKSS24	133	7.45	23.44	14.73	12.8	1.5
BSKSS30	141	7.45	29.44	14.73	14.8	1.9
BSKSS36	155	7.45	35.44	14.73	16.8	2.3
BSKSS42	161	7.45	41.44	14.73	18.8	2.6
BSKSS48	172	7.45	47.44	14.73	20.8	3.0
BSKSS54	179	7.45	53.44	14.73	22.8	3.4
BSKSS60	184	7.45	59.44	14.73	24.8	3.8

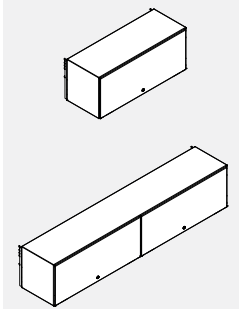
BSLSF • Rangement surélevé à devant affleurant

Cabinets 54" and 60" wide come with two doors

- Le rangement surélevé à devant affleurant est verrouillable et se monte à une cloison.
- La porte s'escamote pour se ranger à l'intérieur du rangement.
- L'option de clés identiques est offerte pour correspondre aux serrures d'autres modules verrouillables ou des clés aléatoires peuvent être attribuées pour offrir une fonction de verrouillage exclusive.
- Les rangements sont offerts dans une profondeur de 13 po ou de 16 po et dans des largeurs variant de 24 po à 60 po par intervalles de 6 po.
- Les modules de 54 po et de 60 po L présentent deux portes.
- Le module comprend les ferrures de montage précisées, une serrure et des clés.
- La serrure s'enclenche dans la tablette inférieure.
- Les rangements peuvent être montés à une cloison de toute hauteur, mais une cloison de 66 po H est recommandée.
- Le module est expédié monté.
- Les modules de 54 po et de 60 po L présentent deux portes.

PRODUIT CODE	PRIX	TAILLE/POUCES			POIDS LB	VOLUME PI ³
		H	L	P		
BSLSF1324MN	540	14.62	23.87	13.5	39.3	2.7
BSLSF1330MN	558	14.62	29.87	13.5	44.3	3.4
BSLSF1336MN	614	14.62	35.87	13.5	49.3	4.1
BSLSF1342MN	672	14.62	41.87	13.5	54.3	4.8
BSLSF1348MN	731	14.62	47.87	13.5	59.3	5.5
BSLSF1354MN	788	14.62	53.87	13.5	64.3	6.2
BSLSF1360MN	844	14.62	59.87	13.5	69.3	6.8
BSLSF1624MN	893	14.62	23.87	16.5	38.6	3.4
BSLSF1630MN	916	14.62	29.87	16.5	43.9	4.2
BSLSF1636MN	960	14.62	35.87	16.5	49.2	5.0
BSLSF1642MN	1024	14.62	41.87	16.5	54.5	5.8
BSLSF1648MN	1089	14.62	47.87	16.5	59.8	6.7
BSLSF1654MN	1148	14.62	53.87	16.5	65.1	7.5
BSLSF1660MN	1200	14.62	59.87	16.5	70.4	8.4

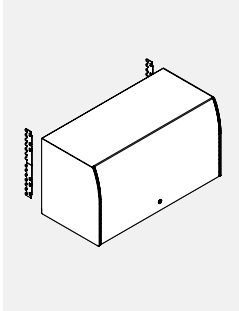
BSADA-PM • Module de rangement surélevé à monter à une cloison – Conforme à la LAPHO

- Le rangement surélevé en métal à monter à une cloison présente une porte en acrylique opaque. Le mécanisme d'ouverture soulève la porte qui se range au-dessus du module, laissant l'accès libre.
- Le module respecte la norme CAN/CSA-B651 portant sur la conception accessible et les exigences de Loi sur l'accessibilité pour les personnes handicapées de l'Ontario (LAPHO).
- Les modules de 16 po H peuvent recevoir des reliures régulières et de format A4.
- Les modules sont renforcés pour permettre une bonne répartition de charge.
- Dimensions intérieures : 14,25 po H x 13,4 po P.
- Le module comprend les ferrures de fixation, une serrure et des ferrures de montage.
- L'utilisation de ce module avec des crémaillères murales n'est pas recommandée.
- Le module peut être converti en un rangement surélevé sur place en ajoutant l'option BSADAxKIT.
- Le module est expédié partiellement monté.

PRODUIT CODE	PRIX	TAILLE/POUCES			POIDS LB	VOLUME PI ³
		H	L	P		
BSADA24PM	757	16	24	14.2	22	4.3
BSADA30PM	815	16	30	14.2	27	5.3
BSADA36PM	880	16	36	14.2	32	6.3
BSADA42PM	942	16	42	14.2	37	7.3
BSADA48PM	1007	16	48	14.2	42	8.3
BSADA54PM	1069	16	54	14.2	47	9.3
BSADA60PM	1133	16	60	14.2	53	10.3

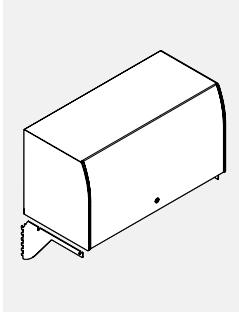
BSADA-UM • Module de rangement surélevé – Conforme à la LAPHO

- Le module de rangement surélevé peut réduire les coûts associés au mobilier en limitant la hauteur de toutes les cloisons à 50 po. Les installations complètes de cloisons de 50 po simplifient l'acheminement des câbles en les réunissant dans la canalisation supérieure de la cloison. Les porte-à-faux préservent l'accessibilité et la fonctionnalité de cette canalisation supérieure.
- Le module respecte la norme CAN/CSA-B651 portant sur la conception accessible et les exigences de Loi sur l'accessibilité pour les personnes handicapées de l'Ontario (LAPHO).
- Les modules de 16 po H peuvent recevoir des reliures régulières et de format A4.
- Les modules sont renforcés pour permettre une bonne répartition de charge.
- Dimensions intérieures : 14,25 po H x 13,4 po P.
- Le module comprend les ferrures de fixation, une serrure, les porte-à-faux de montage et un dos fini.
- L'utilisation de ce module avec des crémaillères murales n'est pas recommandée.
- Le module peut être converti en un rangement surélevé à monter à une cloison sur place en ajoutant l'option BSADAPMxxKIT.
- Le module est expédié partiellement monté.

PRODUIT CODE	PRIX	TAILLE/POUCES			POIDS LB	VOLUME PI ³
		H	L	P		
BSADA24UM	928	16	24	14.2	25	4.3
BSADA30UM	970	16	30	14.2	33	5.3
BSADA36UM	1016	16	36	14.2	40	6.3
BSADA42UM	1073	16	42	14.2	46	7.3
BSADA48UM	1132	16	48	14.2	53	8.3
BSADA54UM	1186	16	54	14.2	59	9.3
BSADA60UM	1255	16	60	14.2	66	10.3

BSADA-KIT • Ensemble de conversion pour montage sur le dessus d'une cloison

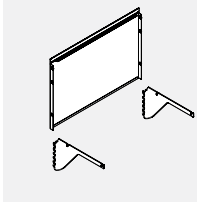

- Permet de convertir le rangement surélevé à monter à une cloison BSADA-PM en un rangement surélevé à monter sur le dessus d'une cloison BSADA -UM.
- Lorsque le rangement est installé sur le dessus d'une cloison de 50 po H, le dessus du module se trouve à la même hauteur que le haut d'une cloison de 66 po H.
- L'ensemble comprend un dos et des porte-à-faux.

PRODUIT CODE	PRIX	TAILLE/POUCES			POIDS LB	VOLUME PI ³
		H	L	P		
BSADA24KIT	188	16	24	2	6	0.6
BSADA30KIT	195	16	30	2	8	0.6
BSADA36KIT	204	16	36	2	10	0.7
BSADA42KIT	218	16	42	2	11	0.8
BSADA48KIT	228	16	48	2	13	0.9
BSADA54KIT	240	16	54	2	14	1.0
BSADA60KIT	253	16	60	2	15	1.1

BSADA-OMKIT • Ensemble de conversion hors module

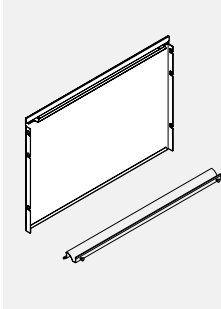

- Permet de convertir un rangement surélevé à monter sur le dessus d'une cloison BSADA-PM en un rangement surélevé hors module BSADA-OMKIT.
- L'ensemble comprend un dos intégrant une ferrure de suspension et ferrure inférieure extrudée.
- IMPORTANT : L'ensemble de conversion hors module BSADA peut s'installer uniquement sur un carreau B3 garni de textile. Des carreaux garnis de textile, en stratifié ou pour accessoires peuvent être utilisés sous le rangement surélevé, mais le carreau sur lequel le rangement supérieur est suspendu doit être un carreau garni de textile.
- L'ensemble de conversion hors module BSADA peut être suspendue sur un carreau garni de textile ou couvrir deux carreaux garnis de textile sur deux cloisons adjacentes directement interreliées.
- L'ensemble de conversion hors module BSADA NE PEUT PAS être suspendu à deux cloisons séparées par un poteau.

PRODUIT CODE	PRIX	TAILLE/POUCES			POIDS LB	VOLUME PI ³
		H	L	P		
BSADA24OMKIT	188	16	24	2	6	0.5
BSADA30OMKIT	195	16	30	2	8	0.6
BSADA36OMKIT	204	16	36	2	10	0.7
BSADA42OMKIT	218	16	42	2	11	0.8
BSADA48OMKIT	228	16	48	2	13	0.9
BSADA54OMKIT	240	16	54	2	14	1.0
BSADA60OMKIT	253	16	60	2	15	1.1

BSADA-KIT • Ensemble de conversion pour montage à une cloison



- Permet de convertir le rangement surélevé BSADA-UM en un rangement surélevé à monter à une cloison BSADA-PM. L'ensemble comprend les ferrures de montage.

PRODUIT CODE	PRIX	TAILLE/POUCES			POIDS LB	VOLUME PI ³
		H	L	P		
BSADAPMKIT	39	16	0.5	2	2	0.009

BSP1D0 • Rangement surélevé de séparation pour Boulevard 1 – ouvert des deux côtés

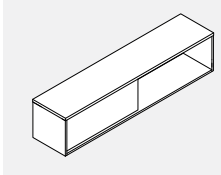

- Le rangement à monter sur le dessus d'une cloison permet un accès des deux côtés du module.
- Hauteur intérieure du compartiment de rangement : 14 po.
- Le rangement est offert dans tous les finis stratifiés GC de série.
- Le rangement se monte sur le dessus d'une cloison.
- Ferrures de raccord comprises.

PRODUIT CODE	PRIX		TAILLE/POUCES			POIDS LB	VOLUME PI ³
	LP	HP	H	L	P		
BSP1D036	636	716	16	36	16	81	7
BSP1D042	655	744	16	42	16	96	8
BSP1D048	680	784	16	48	16	100	9

BSP1LDS • Rangement surélevé de séparation pour Boulevard 1 – ouvert des deux côtés avec porte coulissante en stratifié

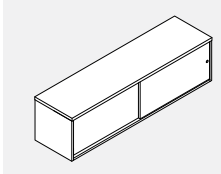

- Le rangement à monter sur le dessus d'une cloison permet un accès des deux côtés du module.
- Hauteur intérieure du compartiment de rangement : 14 po.
- Le rangement est offert dans tous les finis stratifiés GC de série.
- Le rangement se monte sur le dessus d'une cloison.
- Ferrures de raccord comprises.
- Les portes coulissantes en stratifié ne se verrouillent pas.

PRODUIT CODE	PRIX		TAILLE/POUCES			POIDS LB	VOLUME PI ³
	LP	HP	H	L	P		
BSP1LDS36	1997	2074	16	36	16	87	7
BSP1LDS42	2042	2135	16	42	16	103	8
BSP1LDS48	2069	2175	16	48	16	108	9

BSP1GDS • Rangement surélevé de séparation pour Boulevard 1 – ouvert des deux côtés avec porte coulissante vitrée

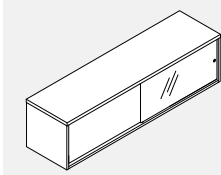

- Le rangement à monter sur le dessus d'une cloison permet un accès des deux côtés du module.
- Le rangement se monte sur le dessus d'une cloison.
- Ferrures de raccord comprises.
- Les portes coulissantes vitrées ne se verrouillent pas.
- Le rangement est offert dans tous les finis stratifiés GC de série.
- Hauteur intérieure du compartiment de rangement : 14 po.

PRODUIT CODE	PRIX		TAILLE/POUCES			POIDS LB	VOLUME PI ³
	LP	HP	H	L	P		
BSP1GDS36	2067	2146	16	36	16	92	7
BSP1GDS42	2102	2195	16	42	16	108	8
BSP1GDS48	2132	2237	16	48	16	113	9

BSP3D0 • Rangement surélevé de séparation pour Boulevard 3 – ouvert des deux côtés

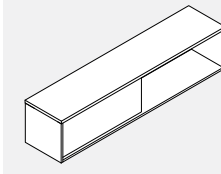

- Le rangement à monter sur le dessus d'une cloison permet un accès des deux côtés du module.
- Hauteur intérieure du compartiment de rangement : 14 po.
- Le rangement est offert dans tous les finis stratifiés GC de série.
- Le rangement se monte sur le dessus d'une cloison.
- Ferrures de raccord comprises.

PRODUIT CODE	PRIX		TAILLE/POUCES			POIDS LB	VOLUME PI ³
	LP	HP	H	L	P		
BSP3D036	615	695	16	36	16	81	9
BSP3D042	641	734	16	42	16	96	10.5
BSP3D048	669	773	16	48	16	100	12

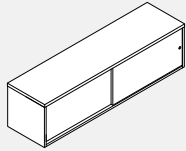
BSP3LDS • Rangement surélevé de séparation pour Boulevard 3 – ouvert des deux côtés avec porte coulissante en stratifié

- Le rangement à monter sur le dessus d'une cloison permet un accès des deux côtés du module.
- Le rangement est offert dans tous les finis stratifiés GC de série.
- Le rangement se monte sur le dessus d'une cloison.
- Ferrures de raccord comprises.
- Les portes coulissantes en stratifié ne se verrouillent pas.
- Hauteur intérieure du compartiment de rangement : 14 po.

PRODUIT CODE	PRIX		TAILLE/ POUCES			POIDS		VOLUME PI ³
	LP	HP	H	L	P	LB		
BSP3LDS36	1977	2055	16	36	16	106	7	
BSP3LDS42	2025	2115	16	42	16	126	8	
BSP3LDS48	2049	2156	16	48	16	134	9	

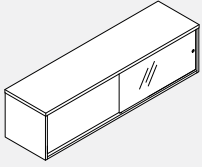
BSP3GDS • Module de rangement supérieur avec diviseurs pour Boulevard System 3 - Deux côtés ouverts avec porte de verre coulissante

- Le rangement à monter sur le dessus d'une cloison permet un accès des deux côtés du module.
- Hauteur intérieure du compartiment de rangement : 14 po.
- Le rangement est offert dans tous les finis stratifiés GC de série.
- Le rangement se monte sur le dessus d'une cloison.
- Les portes coulissantes vitrées ne se verrouillent pas.

PRODUIT CODE	PRIX		TAILLE/ POUCES			POIDS		VOLUME PI ³
	LP	HP	H	L	P	LB		
BSP3GDS36	2047	2126	16	36	16	87	6	
BSP3GDS42	2081	2175	16	42	16	103	7	
BSP3GDS48	2111	2217	16	48	16	107	9	

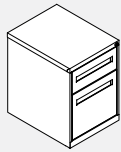
BS93FPxxBFC • Caisson autoportant gamme 9300, 1 tiroir simple, 1 tiroir classeur

- Caisson à un tiroir simple et un tiroir classeur.
- Module autoportant, contrepoids compris.
- Tous les tiroirs se verrouillent.
- Le tiroir simple comprend un porte-crayons.

PRODUIT CODE	PRIX	TAILLE/POUCES			POIDS LB	VOLUME PI ³
		H	L	P		
BS93FP19BFC	559	21.31	15	19	50	5.1
BS93FP23BFC	566	21.31	15	23	55	6.0
BS93FP29BFC	678	21.31	15	29	64	7.5

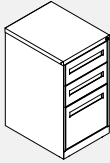
BS93FPxxBBFC • Caisson autoportant gamme 9300, 2 tiroirs simples, 1 tiroir classeur

- Caisson à deux tiroirs simples et un tiroir classeur.
- Module autoportant, contrepoids compris.
- Tous les tiroirs se verrouillent.
- Le tiroir simple supérieur comprend un porte-crayons.

PRODUIT CODE	PRIX	TAILLE/POUCES			POIDS LB	VOLUME PI ³
		H	L	P		
BS93FP19BBFC	617	27.87	15	19	55	6.5
BS93FP23BBFC	628	27.87	15	23	68	7.7
BS93FP29BBFC	741	27.87	15	29	78	9.6

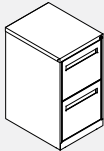
BS93FPxxFFC • Caisson autoportant gamme 9300, 2 tiroirs classeurs

- Caisson à deux tiroirs classeurs.
- Module autoportant, contrepoids compris.
- Tous les tiroirs se verrouillent.

PRODUIT CODE	PRIX	TAILLE/POUCES			POIDS LB	VOLUME PI ³
		H	L	P		
BS93FP19FFC	589	27.87	15	19	53	6.5
BS93FP23FFC	597	27.87	15	23	60	7.7
BS93FP29FFC	699	27.87	15	29	70	9.6

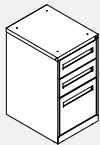
BS93WPxxBBFC • Caisson servant d'appui gamme 9300, 2 tiroirs simples, 1 tiroir classeur

- Caisson à deux tiroirs simples et un tiroir classeur.
- Module servant d'appui à une surface de travail, comprend des trous de fixation dans la face supérieure.
- Tous les tiroirs se verrouillent.
- Le tiroir simple supérieur comprend un porte-crayons.
- Ferrure et languette de remplissage comprises.

PRODUIT CODE	PRIX	TAILLE/POUCES			POIDS LB	VOLUME PI ³
		H	L	P		
BS93WP19BBFC	613	27.87	15	19	55	6.5
BS93WP23BBFC	621	27.87	15	23	68	7.7
BS93WP29BBFC	711	27.87	15	29	78	9.6

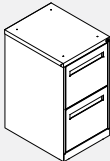
BS93WPxxFFC • Caisson servant d'appui gamme 9300, 2 tiroirs classeurs

- Caisson à deux tiroirs classeurs.
- Module servant d'appui à une surface de travail, comprend des trous de fixation dans la face supérieure.
- Tous les tiroirs se verrouillent.
- Ferrure et languette de remplissage comprises.

PRODUIT CODE	PRIX	TAILLE/POUCES			POIDS LB	VOLUME PI ³
		H	L	P		
BS93WP19FFC	582	27.87	15	19	53	6.5
BS93WP23FFC	587	27.87	15	23	60	7.7
BS93WP29FFC	700	27.87	15	29	70	9.6

BS93MPxxBFC • Caisson mobile gamme 9300, 1 tiroir simple, 1 tiroir classeur



- Caisson mobile à un tiroir simple et un tiroir classeur.
- Roulettes préinstallées, roulettes non bloquantes.
- Contrepoids compris.
- Tous les tiroirs se verrouillent.
- Le tiroir simple comprend un porte-crayons.
- REMARQUE : Ne peut s'utiliser comme siège d'appoint.

PRODUIT CODE	PRIX	TAILLE/POUCES			POIDS		VOLUME PI³
		H	L	P	LB	PI³	
BS93MP19BFC	659	21.87	15	19	66	5.2	
BS93MP23BFC	681	21.87	15	23	72	6.2	
BS93MP29BFC	730	21.87	15	29	92	7.6	

BS93MPxxBBFC • Caisson mobile gamme 9300, 2 tiroirs simples, 1 tiroir classeur

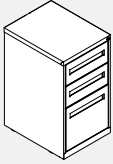

- Caisson mobile à deux tiroirs simples et un tiroir classeur.
- Roulettes préinstallées, roulettes non bloquantes.
- Contrepoids compris.
- Tous les tiroirs se verrouillent.
- Le tiroir simple supérieur comprend un porte-crayons.
- REMARQUE : Ne peut s'utiliser comme siège d'appoint.

PRODUIT CODE	PRIX	TAILLE/POUCES			POIDS		VOLUME PI³
		H	L	P	LB	PI³	
BS93MP19BBFC	695	27.93	15	19	76	6.5	
BS93MP23BBFC	702	27.93	15	23	85	7.7	
BS93MP29BBFC	757	27.93	15	29	94	9.6	

BS93MPxxFFC • Caisson mobile gamme 9300, 2 tiroirs classeurs

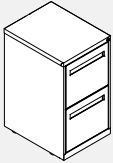

- Caisson mobile à deux tiroirs classeurs.
- Roulettes préinstallées, roulettes non bloquantes.
- Contrepoids compris.
- Tous les tiroirs se verrouillent.
- REMARQUE : Ne peut s'utiliser comme siège d'appoint.

PRODUIT CODE	PRIX	TAILLE/POUCES			POIDS		VOLUME PI³
		H	L	P	LB	PI³	
BS93MP19FFC	654	27.93	15	19	73	6.5	
BS93MP23FFC	681	27.93	15	23	81	7.7	
BS93MP29FFC	748	27.93	15	29	90	9.6	

BSPFOBFxxC • Caisson Prime, 1 tiroir simple, 1 tiroir classeur



- Caisson à un tiroir simple et un tiroir classeur.
- Tous les tiroirs se verrouillent.
- Le tiroir simple comprend un porte-crayons.
- Pour un caisson autoportant, ajouter un contrepoids (option W2). Ajouter 50 \$.
- Pour un caisson mobile, ajouter des roulettes et un contrepoids (option W1). Ajouter 75 \$. Cette option ajoute 0,5 po à la hauteur du module.
- REMARQUE : Ne peut s'utiliser comme siège d'appoint.

PRODUIT CODE	PRIX	TAILLE/POUCES			POIDS		VOLUME PI³
		H	L	P	LB	PI³	
BSPFOBF18C	571	20.8	15	18	52.4	4.2	
BSPFOBF22C	579	20.8	15	22	58.8	5.0	
BSPFOBF28C	656	20.8	15	28	68.7	6.3	

BSPFSBGxxC • Caisson Prime, 2 tiroirs simples, 1 tiroir classeur

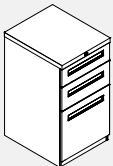

- Caisson à deux tiroirs simples et un tiroir classeur.
- Tous les tiroirs se verrouillent.
- Le tiroir simple supérieur comprend un porte-crayons.
- Pour un caisson autoportant, ajouter un contrepoids (option W2). Ajouter 50 \$.
- Pour un caisson mobile, ajouter des roulettes et un contrepoids (option W1). Ajouter 75 \$. Cette option ajoute 0,5 po à la hauteur du module.
- Le tiroir simple supérieur mesure 4,8 po H; le tiroir simple central mesure 6,4 po H; le tiroir classeur inférieur mesure 13,6 po H (12,5 po H à l'intérieur).
- Lorsque l'option de caisson servant d'appui à une surface de travail est choisie, le caisson comprend des trous de fixation dans la face supérieure.

PRODUIT CODE	PRIX	TAILLE/POUCES			POIDS		VOLUME PI³
		H	L	P	LB	PI³	
BSPFSBG18C	637	28	15	18	67.5	5.5	
BSPFSBG22C	644	28	15	22	75.0	6.6	
BSPFSBG28C	710	28	15	28	86.8	8.3	

BSPFOFGxxC • Caisson Prime, 2 tiroirs classeurs

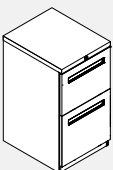

- Caisson à deux tiroirs classeurs.
- Tous les tiroirs se verrouillent.
- Pour un caisson autoportant, ajouter un contrepoids (option W2). Ajouter 50 \$.
- Pour un caisson mobile, ajouter des roulettes et un contrepoids (option W1). Ajouter 75 \$. Cette option ajoute 0,5 po à la hauteur du module.
- Le tiroir classeur supérieur mesure 11,2 po H (10,6 po H à l'intérieur); le tiroir classeur inférieur mesure 13,6 po H (12,5 po H à l'intérieur).
- Lorsque l'option de caisson servant d'appui à une surface de travail est choisie, le caisson comprend des trous de fixation dans la face supérieure.

PRODUIT CODE	PRIX	TAILLE/POUCES			POIDS		VOLUME PI³
		H	L	P	LB	PI³	
BSPFOFG18C	637	28	15	18	67.5	5.5	
BSPFOFG22C	644	28	15	22	75.0	6.6	
BSPFOFG28C	710	28	15	28	86.8	8.3	

BSPWOBFxxC • Caisson mobile Prime, 1 tiroir simple, 1 tiroir classeur



- Caisson mobile à un tiroir simple et un tiroir classeur.
- Tous les tiroirs se verrouillent.
- Roulettes de 60 mm.

PRODUIT CODE	PRIX	TAILLE/POUCES			POIDS		VOLUME PI³
		H	L	P	LB	PI³	
BSPWOBF18C	758	23.3	15	18	73.5	4.6	
BSPWOBF22C	763	23.3	15	22	79.1	5.6	
BSPWOBF28C	878	23.3	15	28	87.7	7.0	

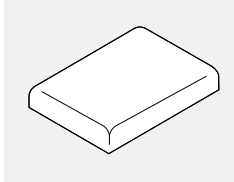
BSTC • Coussin pour caisson ou classeur latéral

PRODUCT CODE	YRDS	TAILLE/POUCES			POIDS LB	VOLUME PP ³
		H	L	P		
BSTCP1518	0.75	2	15	18	5.00	0.41
BSTCP1522	0.75	2	15	22	5.25	0.45
BSTCP1528	1.00	2	15	28	5.5	0.55
BSTCL1830	1.00	2	18	30	6.0	0.55
BSTCL1836	1.25	2	18	36	6.5	0.65

PRODUIT CODE	PRIX																			
	GR1	GR2	GR3	GR4	GR5	GR6	GR7	GR8	GR9	GR10	GR11	GR12	GR13	GR14	GR15	GR16	GR17	GR18	GR19	GR20
BSTCP1518	196	226	245	272	314	353	389	422	463	503	557	633	703	779	944	1109	1274	1439	1604	1785
BSTCP1522	206	233	256	283	323	361	399	435	472	513	565	640	715	789	955	1119	1285	1451	1613	1794
BSTCP1528	259	296	326	360	414	466	518	562	613	668	737	839	936	1034	1256	1473	1696	1916	2134	2377
BSTCL1830	281	318	345	383	437	488	536	585	636	691	760	860	958	1057	1279	1496	1720	1938	2156	2399
BSTCL1836	333	380	417	461	527	590	653	712	778	844	932	1057	1179	1304	1581	1852	2130	2402	2677	2981

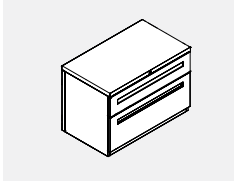
BSLPS0BF18xxC • Classeur latéral Prime, 1 tiroir simple, 1 tiroir classeur

- Classeur latéral hauteur un tiroir et demi.
- Tiroirs à devant fixe; le devant du tiroir supérieur mesure 4,8 po H, celui du tiroir inférieur mesure 13,6 po H (la hauteur intérieure est de 12,5 po).
- Le module se verrouille.
- Tringles de suspension latérale comprises.
- Pour ajouter un contrepoids (option W2), ajouter 410 \$.

PRODUIT CODE	PRIX	TAILLE/POUCES			POIDS LB	VOLUME PP ³
		H	L	P		
BSLPS0BF1830C	1268	20.98	30	18.06	119.96	8.0
BSLPS0BF1836C	1320	20.98	36	18.06	129.86	9.5
BSLPS0BF1842C	1364	20.98	42	18.06	165.45	11.1

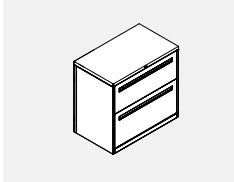
BSLF20G18xxC • Classeur latéral Prime, 2 tiroirs classeurs

- Classeur latéral hauteur deux tiroirs.
- Tiroirs à devant fixe; le devant du tiroir supérieur mesure 11,2 po H (la hauteur intérieure est de 10,6 po), celui du tiroir inférieur mesure 13,6 po H (la hauteur intérieure est de 12,5 po).
- Le module se verrouille.
- Tringles de suspension latérale comprises.
- Pour ajouter un contrepoids (option W2), ajouter 200 \$.

PRODUIT CODE	PRIX	TAILLE/POUCES			POIDS LB	VOLUME PP ³
		H	L	P		
BSLF20G1830C	1268	28	30	18	98.7	10.5
BSLF20G1836C	1327	28	36	18	114.4	12.5
BSLF20G1842C	1399	28	42	18	129.4	14.5

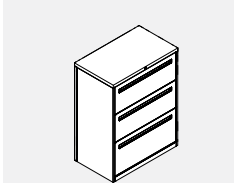
BSLF30G18xxC • Classeur latéral Prime, 3 tiroirs classeurs

- Classeur latéral hauteur trois tiroirs.
- Tiroirs à devant fixe; le devant des tiroirs supérieur et central mesure 11,2 po H (la hauteur intérieure est de 10,6 po), celui du tiroir inférieur mesure 13,6 po H (la hauteur intérieure est de 12,5 po).
- Le module se verrouille.
- Tringles de suspension latérale comprises.
- Ne s'aligne pas avec les cloisons de 42 po H.
- Pour ajouter un contrepoids (option W2), ajouter 200 \$.

PRODUIT CODE	PRIX	TAILLE/POUCES			POIDS LB	VOLUME PP ³
		H	L	P		
BSLF30G1830C	1662	39.2	30	18	127.9	14.5
BSLF30G1836C	1749	39.2	36	18	147.6	17.2
BSLF30G1842C	1849	39.2	42	18	167.5	20.0

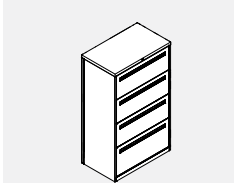
BSLF40H18xxC • Classeur latéral Prime, 4 tiroirs classeurs, FFFF

- Classeur latéral hauteur quatre tiroirs.
- Tiroirs à devant fixe; le devant du tiroir supérieur mesure 10,4 po (la hauteur intérieure est de 9,8 po), le devant des deux tiroirs suivants mesure 11,2 po H (la hauteur intérieure est de 10,6 po), celui du tiroir inférieur mesure 13,6 po H (la hauteur intérieure est de 12,5 po).
- Le module se verrouille.
- Tringles de suspension latérale comprises.
- Pour ajouter un contrepoids (option W2), ajouter 200 \$.

PRODUIT CODE	PRIX	TAILLE/POUCES			POIDS LB	VOLUME PP ³
		H	L	P		
BSLF40G1830C	1950	49.6	30	18	159.1	18.2
BSLF40G1836C	2052	49.6	36	18	183.4	21.6
BSLF40G1842C	2176	49.6	42	18	208.5	25.1

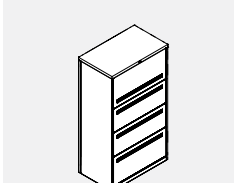
BSLF40H18xxC • Classeur latéral Prime, 4 tiroirs classeurs, RFFF

- Classeur latéral hauteur quatre tiroirs; tiroir supérieur à porte escamotable, trois tiroirs inférieurs à devant fixe.
- Le devant du tiroir supérieur à porte escamotable + tablette coulissante mesure 14,4 po H et peut recevoir des reliures; le devant fixe des deux tiroirs suivants mesure 11,2 po H (la hauteur intérieure est de 10,6 po), celui du tiroir inférieur mesure 13,6 po H (la hauteur intérieure est de 12,5 po).
- Le module se verrouille.
- Tringles de suspension latérale comprises.
- Pour ajouter un contrepoids (option W2), ajouter 200 \$.

PRODUIT CODE	PRIX	TAILLE/POUCES			POIDS LB	VOLUME PP ³
		H	L	P		
BSLF40H1830C	2112	53.6	30	18	171.9	19.6
BSLF40H1836C	2226	53.6	36	18	198.2	23.3
BSLF40H1842C	2352	53.6	42	18	225.3	27.0

BSLF50P18xxC • Classeur latéral Prime, 5 tiroirs classeurs, RFFFF

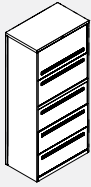

- Classeur latéral hauteur cinq tiroirs; tiroir supérieur à porte escamotable, quatre tiroirs inférieurs à devant fixe.
- Le devant du tiroir supérieur à porte escamotable + tablette coulissante mesure 14,4 po H et peut recevoir des reliures; le devant fixe des trois tiroirs suivants mesure 11,2 po H (la hauteur intérieure est de 10,6 po), celui du tiroir inférieur mesure 13,6 po H (la hauteur intérieure est de 12,5 po).
- Le module se verrouille.
- Tringles de suspension latérale comprises.
- Pour ajouter un contrepoids (option W2), ajouter 200 \$.

PRODUIT CODE	PRIX	TAILLE/POUCES			POIDS LB	VOLUME PI ³
		H	L	P		
BSLF50P1830C	2751	65.6	30	18	208.9	23.9
BSLF50P1836C	2896	65.6	36	18	239.9	28.4
BSLF50P1842C	3061	65.6	42	18	272.7	32.9

BSSC21G18xxC • Armoire de rangement Prime, hauteur 2 tiroirs

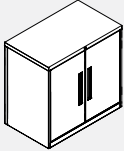

- Armoire de rangement hauteur deux tiroirs.
- Une tablette réglable + une tablette fixe au bas du module.
- Le module se verrouille.

PRODUIT CODE	PRIX	TAILLE/POUCES			POIDS LB	VOLUME PI ³
		H	L	P		
BSSC21G1830C	1040	28	30	18	75.08	10.5
BSSC21G1836C	1161	28	36	18	86.48	12.5
BSSC21G1842C	1262	28	42	18	95.78	14.5

BSSC31G18xxC • Armoire de rangement Prime, hauteur 3 tiroirs

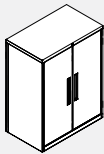

- Armoire de rangement hauteur trois tiroirs.
- Deux tablettes réglables + une tablette fixe au bas du module.
- Ne s'aligne pas avec les cloisons de 42 po H.
- Le module se verrouille.

PRODUIT CODE	PRIX	TAILLE/POUCES			POIDS LB	VOLUME PI ³
		H	L	P		
BSSC31G1830C	1297	39.2	30	18	96.69	14.5
BSSC31G1836C	1459	39.2	36	18	111.59	17.2
BSSC31G1842C	1612	39.2	42	18	124.49	20.0

BSSC41G18xxC • Armoire de rangement Prime, hauteur 4 tiroirs

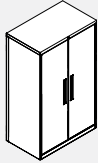

- Armoire de rangement hauteur quatre tiroirs; s'aligne avec les cloisons de 50 po H.
- Trois tablettes réglables + une tablette fixe au bas du module.
- Le module se verrouille.

PRODUIT CODE	PRIX	TAILLE/POUCES			POIDS LB	VOLUME PI ³
		H	L	P		
BSSC41G1830C	1502	49.6	30	18	111.22	18.2
BSSC41G1836C	1577	49.6	36	18	129.32	21.6
BSSC41G1842C	1832	49.6	42	18	145.42	25.1

BSSC41H18xxC • Armoire de rangement Prime, hauteur 4 tiroirs

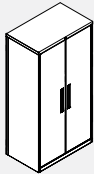

- Armoire de rangement hauteur quatre tiroirs.
- Trois tablettes réglables + une tablette fixe au bas du module.
- Le module se verrouille.

PRODUIT CODE	PRIX	TAILLE/POUCES			POIDS LB	VOLUME PI ³
		H	L	P		
BSSC41H1830C	1551	53.6	30	18	120.17	19.6
BSSC41H1836C	1734	53.6	36	18	138.27	23.3
BSSC41H1842C	1920	53.6	42	18	154.37	27.0

BSSC51C18xxC • Armoire de rangement Prime, hauteur 5 tiroirs

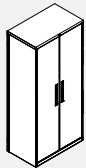

- Armoire de rangement hauteur cinq tiroirs.
- Quatre tablettes réglables + une tablette fixe au bas du module.
- Le module se verrouille.

PRODUIT CODE	PRIX	TAILLE/POUCES			POIDS LB	VOLUME PI ³
		H	L	P		
BSSC51C1830C	1751	65.6	30	18	138.5	23.9
BSSC51C1836C	1961	65.6	36	18	160.4	28.4
BSSC51C1842C	2176	65.6	42	18	180.4	32.9

BSSLFxx24BCCL • Rangement personnel Prime, penderie à gauche, porte mi-hauteur, 2 tiroirs simples, 1 tiroir classeur

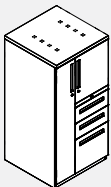

- Rangement personnel avec une penderie à gauche, un rangement à porte mi-hauteur, deux tiroirs simples et un tiroir classeur.
- La penderie comprend une tringle pour vêtements surmontée d'une tablette.
- Le dessus de la penderie est perforé pour assurer une meilleure aération.
- Le compartiment à porte à charnières mi-hauteur des modules de 50 po H et 54 po H comprend une tablette réglable; celui des modules de 66 po H comprend deux tablettes réglables.
- Les rangements présentent trois serrures – une pour les tiroirs, une pour le rangement et une pour la penderie.
- Pour ajouter un contrepoids (option W2), ajouter 105 \$.

PRODUIT CODE	PRIX	TAILLE/POUCES			POIDS LB	VOLUME PI ³
		H	L	P		
BSSLF4G24BCCL	2822	49.6	24	24	176.71	19.2
BSSLF4H24BCCL	2836	53.6	24	24	181.63	19.8
BSSLF5024BCCL	2968	65.6	24	24	204.52	25.2

Module 4G illustré

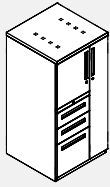
BSSLFxx24BCCR • Rangement personnel Prime, penderie à droite, porte mi-hauteur, 2 tiroirs simples, 1 tiroir classeur

Module 4G illustré

- Rangement personnel avec une penderie à droite, un rangement à porte mi-hauteur, deux tiroirs simples et un tiroir classeur.
- La penderie comprend une tringle pour vêtements surmontée d'une tablette.
- Le dessus de la penderie est perforé pour assurer une meilleure aération.
- Le compartiment à porte à charnières mi-hauteur des modules de 50 po H et 54 po H comprend une tablette réglable; celui des modules de 66 po H comprend deux tablettes réglables.
- Les rangements présentent trois serrures – une pour les tiroirs, une pour le rangement et une pour la penderie.
- Pour ajouter un contrepoids (option W2), ajouter 105 \$.

PRODUIT CODE	PRIX	TAILLE/POUCES			POIDS		VOLUME P ³
		H	L	P	LB	P ³	
BSSLF4G24BCCR	2822	49.6	24	24	176.71	19.2	
BSSLF4H24BCCR	2836	53.6	24	24	181.63	19.8	
BSSLF5024BCCR	2968	65.6	24	24	204.52	25.2	

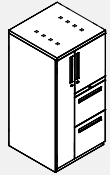
BSSLFxx24FCCL • Rangement personnel Prime, penderie à gauche, porte mi-hauteur, 2 tiroirs classeurs

Module 4G illustré

- Rangement personnel avec une penderie à gauche, un rangement à porte mi-hauteur et deux tiroirs classeurs.
- La penderie comprend une tringle pour vêtements surmontée d'une tablette.
- Le dessus de la penderie est perforé pour assurer une meilleure aération.
- Le compartiment à porte à charnières mi-hauteur des modules de 50 po H et 54 po H comprend une tablette réglable; celui des modules de 66 po H comprend deux tablettes réglables.
- Les rangements présentent trois serrures – une pour les tiroirs, une pour le rangement et une pour la penderie.
- Pour ajouter un contrepoids (option W2), ajouter 105 \$.

PRODUIT CODE	PRIX	TAILLE/POUCES			POIDS		VOLUME P ³
		H	L	P	LB	P ³	
BSSLF4G24FCCL	2822	49.6	24	24	181.05	19.2	
BSSLF4H24FCCL	2836	53.6	24	24	186.43	19.8	
BSSLF5024FCCL	2968	65.6	24	24	231.53	25.2	

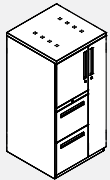
BSSLFxx24FCCR • Rangement personnel Prime, penderie à droite, porte mi-hauteur, 2 tiroirs classeurs

Module 4G illustré

- Rangement personnel avec une penderie à droite, un rangement à porte mi-hauteur et deux tiroirs classeurs.
- La penderie comprend une tringle pour vêtements surmontée d'une tablette.
- Le dessus de la penderie est perforé pour assurer une meilleure aération.
- Le compartiment à porte à charnières mi-hauteur des modules de 50 po H et 54 po H comprend une tablette réglable; celui des modules de 66 po H comprend deux tablettes réglables.
- Les rangements présentent trois serrures – une pour les tiroirs, une pour le rangement et une pour la penderie.
- Pour ajouter un contrepoids (option W2), ajouter 105 \$.

PRODUIT CODE	PRIX	TAILLE/POUCES			POIDS		VOLUME P ³
		H	L	P	LB	P ³	
BSSLF4G24FCCR	2822	49.6	24	24	181.05	19.2	
BSSLF4H24FCCR	2836	53.6	24	24	186.43	19.8	
BSSLF5024FCCR	2968	65.6	24	24	231.53	25.2	

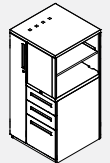
BSSLSxx2424BOCL • Rangement personnel Prime, penderie à gauche, rangement latéral ouvert, 2 tiroirs simples, 1 tiroir classeur

Module 4G illustré

- Rangement personnel avec une penderie à gauche, un rangement latéral ouvert, deux tiroirs simples et un tiroir classeur.
- La penderie comprend une tringle pour vêtements surmontée d'une tablette.
- Le dessus de la penderie est perforé pour assurer une meilleure aération.
- Le rangement latéral ouvert des modules de 50 po H et 54 po H comprend une tablette réglable; celui des modules de 66 po H comprend deux tablettes réglables.
- Les rangements présentent deux serrures – une pour les tiroirs et une pour la penderie.
- Pour ajouter un contrepoids (option W2), ajouter 105 \$.

PRODUIT CODE	PRIX	TAILLE/POUCES			POIDS		VOLUME P ³
		H	L	P	LB	P ³	
BSSLS4G2424BOCL	3117	49.6	24	24	186.18	19.2	
BSSLS4H2424BOCL	3135	53.6	24	24	186.91	19.8	
BSSLS502424BOCL	3131	65.6	24	24	236.34	25.2	

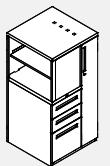
BSSLSxx2424BOCR • Rangement personnel Prime, penderie à droite, rangement latéral ouvert, 2 tiroirs simples, 1 tiroir classeur

Module 4G illustré

- Rangement personnel avec une penderie à droite, un rangement latéral ouvert, deux tiroirs simples et un tiroir classeur.
- La penderie comprend une tringle pour vêtements surmontée d'une tablette.
- Le dessus de la penderie est perforé pour assurer une meilleure aération.
- Le rangement latéral ouvert des modules de 50 po H et 54 po H comprend une tablette réglable; celui des modules de 66 po H comprend deux tablettes réglables.
- Les rangements présentent deux serrures – une pour les tiroirs et une pour la penderie.
- Pour ajouter un contrepoids (option W2), ajouter 105 \$.

PRODUIT CODE	PRIX	TAILLE/POUCES			POIDS		VOLUME P ³
		H	L	P	LB	P ³	
BSSLS4G2424BOCR	3117	49.6	24	24	186.18	19.2	
BSSLS4H2424BOCR	3135	53.6	24	24	186.91	19.8	
BSSLS502424BOCR	3131	65.6	24	24	236.34	25.2	

BSSLSxx2424FOCL • Rangement personnel Prime, penderie à gauche, rangement latéral ouvert, 2 tiroirs classeurs

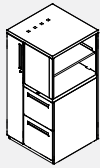

Module 4G illustré

- Rangement personnel avec une penderie à gauche, un rangement latéral ouvert et deux tiroirs classeurs.
- La penderie comprend une tringle pour vêtements surmontée d'une tablette.
- Le dessus de la penderie est perforé pour assurer une meilleure aération.
- Le rangement latéral ouvert des modules de 50 po H et 54 po H comprend une tablette réglable; celui des modules de 66 po H comprend deux tablettes réglables.
- Les rangements présentent deux serrures – une pour les tiroirs et une pour la penderie.
- Pour ajouter un contrepoids (option W2), ajouter 105 \$.

PRODUIT CODE	PRIX	TAILLE/POUCES			POIDS		VOLUME	
		H	L	P	LB	PI ³		
BSSLS4G2424FOCL	3117	49.6	24	24	179.54	19.2		
BSSLS4H2424FOCL	3135	53.6	24	24	180.26	19.8		
BSSLS502424FOCL	3131	65.6	24	24	232.55	25.2		

BSSLSxx2424FOCR • Rangement personnel Prime, penderie à droite, rangement latéral ouvert, 2 tiroirs classeurs

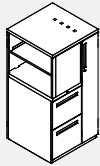

"4G" Tower Shown

- Rangement personnel avec une penderie à droite, un rangement latéral ouvert et deux tiroirs classeurs.
- La penderie comprend une tringle pour vêtements surmontée d'une tablette.
- Le dessus de la penderie est perforé pour assurer une meilleure aération.
- Le rangement latéral ouvert des modules de 50 po H et 54 po H comprend une tablette réglable; celui des modules de 66 po H comprend deux tablettes réglables.
- Les rangements présentent deux serrures – une pour les tiroirs et une pour la penderie.
- Pour ajouter un contrepoids (option W2), ajouter 105 \$.

PRODUIT CODE	PRIX	TAILLE/POUCES			POIDS		VOLUME	
		H	L	P	LB	PI ³		
BSSLS4G2424FOCR	3117	49.6	24	24	179.54	19.2		
BSSLS4H2424FOCR	3135	53.6	24	24	180.26	19.8		
BSSLS502424FOCR	3131	65.6	24	24	232.55	25.2		

BSWC51C18xxC • Penderie Prime

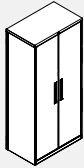

- Armoire-penderie.
- Le module de 30 po L comprend une tringle pour vêtements et une tablette pleine largeur.
- Les modules de 36 po L et de 42 po L sont divisés et comprennent des tablettes du côté gauche et la penderie du côté droit.
- Le module se verrouille.

PRODUIT CODE	PRIX	TAILLE/POUCES			POIDS		VOLUME	
		H	L	P	LB	PI ³		
BSWC51C1830C	1789	65.6	30	18	125.26	23.8		
BSWC51C1836C	1998	65.6	36	18	164.97	28.4		
BSWC51C1842C	2198	65.6	42	18	180.59	32.9		

BSCC31G18xxC • Armoire mixte Prime, hauteur trois tiroirs

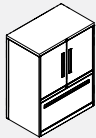

- Armoire de rangement mixte avec un rangement supérieur à portes à charnières doté d'une tablette réglable et un tiroir classer à devant fixe au bas du module.
- Ne s'aligne pas avec les cloisons de 42 po H.
- Le module se verrouille.
- Pour ajouter un contrepoids (option W2), ajouter 200 \$.

PRODUIT CODE	PRIX	TAILLE/POUCES			POIDS		VOLUME	
		H	L	P	LB	PI ³		
BSCC31G1830C	2227	39.2	30	18	117.3	14.5		
BSCC31G1836C	2426	39.2	36	18	135.5	17.2		
BSCC31G1842C	2635	39.2	42	18	152.5	20.0		

BSCC41G18xxC • Armoire mixte Prime, hauteur quatre tiroirs

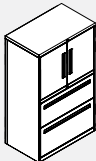

- Armoire de rangement mixte avec un rangement supérieur à portes à charnières doté d'une tablette réglable et deux tiroirs classeurs à devant fixe au bas du module. S'aligne avec des cloisons de 50 po H.
- Le module se verrouille.
- Pour ajouter un contrepoids (option W2), ajouter 200 \$.

PRODUIT CODE	PRIX	TAILLE/POUCES			POIDS		VOLUME	
		H	L	P	LB	PI ³		
BSCC41G1830C	2665	49.6	30	18	149.96	18.2		
BSCC41G1836C	2853	49.6	36	18	172.96	21.6		
BSCC41G1842C	3072	49.6	42	18	195.36	25.1		

BSCC41H18xxC • Armoire mixte Prime, hauteur quatre tiroirs

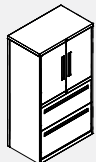

- Armoire de rangement mixte avec un rangement supérieur à portes à charnières doté d'une tablette réglable et deux tiroirs classeurs à devant fixe au bas du module. S'aligne avec des cloisons de 54 po H.
- Le module se verrouille.
- Pour ajouter un contrepoids (option W2), ajouter 200 \$.

PRODUIT CODE	PRIX	TAILLE/POUCES			POIDS		VOLUME	
		H	L	P	LB	PI ³		
BSCC41H1830C	2796	53.6	30	18	154.54	19.6		
BSCC41H1836C	2992	53.6	36	18	178.54	23.3		
BSCC41H1842C	3225	53.6	42	18	202.04	27.0		

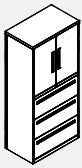
BSCC31C18xxC • Armoire mixte Prime, hauteur cinq tiroirs

- Armoire de rangement mixte avec un rangement supérieur à portes à charnières doté d'une tablette réglable et trois tiroirs classeurs à devant fixe au bas du module.
- Le module se verrouille.
- Pour ajouter un contrepoids (option W2), ajouter 200 \$.

PRODUIT CODE	PRIX	TAILLE/POUCES			POIDS LB	VOLUME PI ³
		H	L	P		
BSCC51C1830C	3083	65.6	30	18	188.5	23.9
BSCC51C1836C	3344	65.6	36	18	216.9	28.4
BSCC51C1842C	3581	65.6	42	18	245.5	32.9

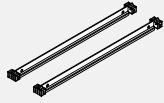
BSLFA0718 • Tringles de suspension avant-arrière Prime

- Ensemble de deux, fini gris.

PRODUIT CODE	PRIX	TAILLE/POUCES			POIDS LB	VOLUME PI ³
		H	L	P		
BSLFA0718	28	1	17.3	1	1	0.04

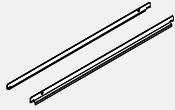
BSLFS • Tringles de suspension Prime

- Ensemble de deux, fini gris.

PRODUIT CODE	PRIX	TAILLE/POUCES			POIDS LB	VOLUME PI ³
		H	L	P		
BSLFA01	48	1.3	27.5	0.5	2	0.03
BSLFA02	48	1.3	33.5	0.5	2.4	0.04
BSLFA03	48	1.3	39.5	0.5	2.8	0.05

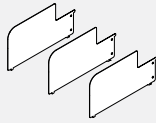
BSLFA1018 • Plaques intercalaires Prime

- Ensemble de deux, fini gris.

PRODUIT CODE	PRIX	TAILLE/POUCES			POIDS LB	VOLUME PI ³
		H	L	P		
BSLFA1018	61	7.25	13.5	0.2	4	0.07

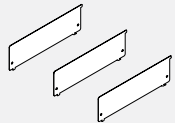
BSLFA2418 • Plaques intercalaires mi-hauteur Prime

- Ensemble de deux, fini gris.

PRODUIT CODE	PRIX	TAILLE/POUCES			POIDS LB	VOLUME PI ³
		H	L	P		
BSLFA2418	45	3.95	13.5	0.2	2.2	0.04

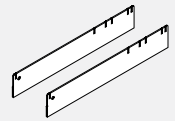
BSLFA2018 • Adaptateur TED

PRODUIT CODE	PRIX	TAILLE/POUCES			POIDS LB	VOLUME PI ³
		H	L	P		
BSLFA2018	51	2.6	16.5	0.15	2.5	0.02

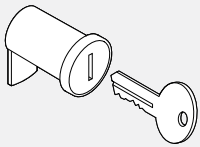
BSK • Clés et barillet de serrure de remplacement

- Jeu de clés supplémentaires.
- Serrure et clés de remplacement.

PRODUIT CODE	PRIX	TAILLE/POUCES			POIDS LB	VOLUME PI ³
		H	L	P		
BSKY -EXTRA KEY	14	1.75	0.75	0.2	0.2	0.01
BSKC - LOCK & KEY	41	2	1	0.5	0.4	0.01

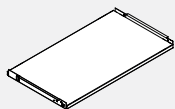
BSSA • Tablettes supplémentaires Prime

- Tablette, sans fentes.

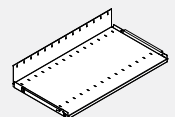

- Tablette, avec fentes.

PRODUIT CODE	PRIX	TAILLE/POUCES			POIDS LB	VOLUME PI ³
		H	L	P		
Shelf, non-slotted.						
BSSA11830	141	0.8	28.4	16	7.2	1.8
BSSA11836	147	0.8	34.4	16	8.4	2.2
BSSA11842	155	0.8	40.4	16	9.5	2.6
Shelf, slotted.						
BSSA21830	154	5.25	28.4	16	8.2	1.8
BSSA21836	160	5.25	34.4	16	9.6	2.2
BSSA21842	176	5.25	40.4	16	10.8	2.6

Système de panneaux Diet

Le panneau Diet représente un outil innovateur pour créer un espace de travail économique et efficace convenant aux tâches les plus variées. Depuis les panneaux d'une hauteur de 42" qui donnent l'impression d'un bureau ouvert jusqu'aux panneaux d'une hauteur de 50" et 54", où l'on ne nous voit pas lorsqu'on est assis, incluant les panneaux de 66" pour la confidentialité en position debout, les panneaux Diet favorisent effectivement la création d'environnements de travail variés. Diet est simple, facile à comprendre, facile à commander et à installer, avec un minimum de composants spécialisés/pratiques ajoutés afin de maximiser la flexibilité de configuration. Tous les panneaux Diet sont expédiés avec un ensemble de raccords de mise à niveau automatique qui s'ajuste à tout angle, mais présentent également des configurations droites, à 90°, à trois voies, en T et de 120°, ainsi qu'à quatre voies (X). Des raccords vraiment universels soutiennent toutes ces configurations, et ce, peu importe la hauteur des panneaux. Une telle méthode de raccordement indépendante de la configuration et de la hauteur élimine le besoin de commander des composants additionnels lors des reconfigurations à venir du bureau. Diet est un système à « fils doux » qui offre une méthode simple de gestion des câbles d'alimentation et de données/communication au moyen d'un chemin de câbles

qui s'installe à pression sur le dessous du panneau. À l'exception des panneaux qui présentent un espace libre sous le rail intermédiaire, tous les panneaux Diet présentent une ouverture de 6" entre le plancher et le rail inférieur. Cette caractéristique facilite non seulement le passage des câbles entre les postes placés dos à dos et d'interface pour le chemin de câbles, mais elle procure ultimement une flexibilité ultime lorsqu'il s'agit de placer les panneaux, même si l'un d'eux doit être placé directement au-dessus d'une prise en saillie. La minceur des panneaux Diet, le concept industriel sophistiqué témoignent d'une valeur perçue élevée qui dépasse les attentes que suscitent habituellement les produits s'adressant à un tel budget. Les produits Diet peuvent être commandés tels quels, avec surface de travail intégrée, espace de rangement et support d'accessoires, intimité et organisation de l'espace à l'intérieur des environnements à bureaux autonomes. Combiné avec le système Boulevard ou placé sur un plancher surélevé, Diet, en tant qu'outil, permet de raccorder les meubles autonomes mobiles ou fixes avec les solutions d'acheminement du courant et des données qui sont reliées par des fils au système d'alimentation de l'édifice.

Renseignements techniques

Panneaux

- Les panneaux présentent une épaisseur de 1,3".
- La largeur des panneaux varie de 24" à 60" par incréments de 6".
- Les panneaux peuvent présenter une hauteur nominale de 42", 50", 54" ou 66".
- Un cadre en aluminium extrudé entoure l'intérieur enveloppé de tissu au moyen d'un cadre fabriqué d'un panneau de particules de 7/8" coincé entre deux pièces de masonite de 1/8".
- Le fini du cadre des panneaux est un revêtement en poudre d'époxy durable.
- Panneau fini, incluant les capuchons de dessus, de coin et d'extrémité.
- Pour le vitrage - indice de développement de fumée de 500.
- Pour le verre trempé, inscrire les lettres « TG » à la fin du code de produit et ajouter 20 % au prix, peu importe le type de tissu.
- Le rail supérieur reçoit les accessoires de Global Contract, les supports de bras d'écran, les tablettes hors module, ainsi que les ferrures des lampes de travail.
- Le rail supérieur sur les panneaux de recouvrement vitrés n'est pas destiné à recevoir des tablettes fixées aux panneaux et des éléments suspendus aux panneaux.
- Le rail intermédiaire reçoit la ferrure servant à fixer le support de surface de travail hors module, les accessoires de Global Contract, les tablettes hors module, ainsi que la barre d'alimentation.
- Le rail inférieur reçoit les ferrures servant à fixer le support de surface de travail hors module, les accessoires de Global Contract, les tablettes hors module, ainsi que le gestionnaire de câbles en option et la barre d'alimentation.
- Le système à friction du gestionnaire de câbles en PVC en option s'installe dans le rail inférieur.
- Deux dispositifs permettant une mise à niveau maximale sur 1,75" sont compris.
- Les éléments verticaux du cadre sont munis de rainures intégrées qui permettent d'ajouter des composants.

- Des couvercles gris foncé prévus sur l'avant des éléments verticaux où les raccords sont reliés.
- Les panneaux comporte 3 ensembles de raccords articulés, 1 ensemble d'entretoises et 6 goupilles.
- La méthode de raccordement est simple, ce qui répond à la configuration type, tout comme le raccordement des panneaux dans l'angle souhaité, et ce, peu importe la hauteur.

Options en matière de panneaux

- Un panneau laminé ou un panneau blanc peut être utilisé à la place du tissu sur les panneaux seulement. Voir la colonne OPT.
- Les panneaux pour tableau d'affichage sont disponibles moyennant un coût additionnel de 25 %.
- Un parement d'acier est disponible. Demandez à votre représentant du service à la clientèle.
- Remarque :
- Les panneaux Diet d'une hauteur de 42" ne peuvent s'utiliser avec les panneaux Boulevard de 42".
- Les panneaux Diet d'une hauteur de 50" peuvent s'utiliser avec les panneaux Boulevard de 50".
- Les panneaux Diet d'une hauteur de 54" ne peuvent s'utiliser avec les panneaux Boulevard standard de 54".
- Les panneaux Diet d'une hauteur de 66" peuvent s'utiliser avec les panneaux Boulevard de 66".
- Pour commander les panneaux Diet d'une hauteur de 42" et 54" en vue de les utiliser avec les panneaux Boulevard, veuillez commander les pièces « BDPFF » et « BDPOF ».

COMMENT LE MODÈLE DIET RÉDUIT VOS COÛTS

Panneau fini :

- Aucun coût d'inventaire pour les connecteurs, capuchons supérieurs, plaques à pieds et pinces.
- Installation, démontage, déplacement et réinstallation plus rapides.
- Les panneaux inférieurs ouverts peuvent réduire les coûts et améliorer la circulation à l'intérieur du bureau.

Moins de pièces :

- Un seul module en porte-à-faux universel et 3 ferrures sont nécessaires pour fabriquer la plupart des postes de travail.
- Composants qui s'installent et s'enlèvent facilement des panneaux.

Caractéristiques simplifiées :

- Moins de pièces et de composants, ce qui facilite les processus de commande et de vérification.
- Le produit convient à un module de planification de 6".
- Canal de communications :
- Le canal de communications de la base réduit le temps d'installation et de remplacement des câbles.

Garantie :

- Garantie à vie limitée sur les matériaux et la main-d'œuvre.

PANNEAUX DIET - DIRECTIVES DE COMMANDE DES PRODUITS

Codes

Ce guide des produits fait appel à un système de numérotation basé sur des caractères alphanumériques afin de créer un numéro de produit facile à comprendre. Ce système permet ainsi d'identifier les produits bien plus facilement et de manière bien plus précise.

Exemple de panneau : **DPFRF6636 CHR**

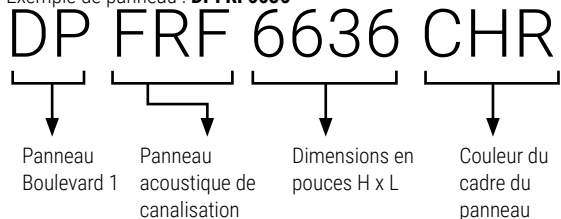

Comment utiliser le bon code

- Préciser le type et la taille du panneau Diet au moyen du code.
- Préciser le fini du panneau, par exemple CHR (gris foncé).
- Veuillez préciser les six options de tissu de panneau, au besoin.

AN50	Tissu inférieur intérieur
AN50	Tissu intermédiaire intérieur
AN50	Tissu supérieur intérieur
BE21	Tissu inférieur extérieur
BE21	Tissu intermédiaire extérieur
BE21	Tissu supérieur extérieur

DPFF • Panneau à dessous en tissu et à dessus en tissu

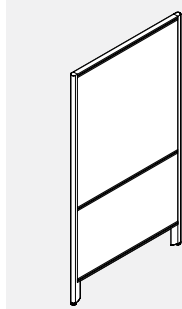

- Le tissu au-dessus et en-dessous du rail intermédiaire procure une intimité visuelle.
- Panneau complet avec rails supérieur, intermédiaire et inférieur.
- OPT* = Laminé ou panneau blanc.
- Les panneaux DPFF ne sont pas compatibles avec les panneaux Boulevard d'une hauteur de 42" et 54".
- Les panneaux DPFF d'une hauteur de 50" et 66" sont compatibles avec les panneaux Boulevard de hauteur standard.

PRODUIT CODE	PRIX			TAILLE/ POUCES			POIDS		VOLUME
	GR1	GR2	OPT*	H	L	P	LB	Pf	
DPFF4224	377	421	471	42	24	1.3	16	1.32	
DPFF4230	397	442	493	42	30	1.3	19	1.62	
DPFF4236	420	502	591	42	36	1.3	23	1.94	
DPFF4242	442	525	613	42	42	1.3	27	2.24	
DPFF4248	466	549	637	42	48	1.3	31	2.55	
DPFF4254	488	569	660	42	54	1.3	35	2.85	
DPFF4260	508	591	679	42	60	1.3	39	3.16	
DPFF5024	470	518	564	50	24	1.3	16	1.62	
DPFF5030	495	539	590	50	30	1.3	21	2.08	
DPFF5036	521	630	748	50	36	1.3	25	2.47	
DPFF5042	546	653	771	50	42	1.3	30	2.85	
DPFF5048	573	681	800	50	48	1.3	35	3.25	
DPFF5054	596	705	825	50	54	1.3	40	3.63	
DPFF5060	622	732	849	50	60	1.3	45	4.02	
DPFF5424	470	518	564	54	24	1.3	18	1.62	
DPFF5430	495	539	590	54	30	1.3	23	2.08	
DPFF5436	521	630	748	54	36	1.3	27	2.47	
DPFF5442	546	653	771	54	42	1.3	32	2.85	
DPFF5448	573	681	800	54	48	1.3	37	3.25	
DPFF5454	596	705	825	54	54	1.3	42	3.63	
DPFF5460	622	732	849	54	60	1.3	47	4.02	
DPFF6624	512	586	663	66	24	1.3	23	2.04	
DPFF6630	541	615	693	66	30	1.3	29	2.52	
DPFF6636	572	679	799	66	36	1.3	35	3.00	
DPFF6642	601	710	827	66	42	1.3	41	3.46	
DPFF6648	626	736	854	66	48	1.3	47	3.93	
DPFF6654	652	762	881	66	54	1.3	53	4.40	
DPFF6660	679	790	908	66	60	1.3	59	4.90	

BDPFF • Panneau à dessous en tissu et à dessus en tissu agencé avec les panneaux Boulevard

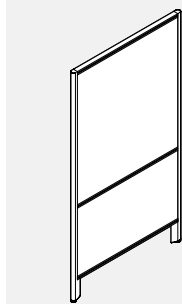

- Le tissu au-dessus et en-dessous du rail intermédiaire procure une intimité visuelle.
- Panneau complet avec rails supérieur, intermédiaire et inférieur.
- OPT* = Laminé ou panneau blanc.
- Les panneaux sont compatibles avec les hauteurs des panneaux Boulevard.

PRODUIT CODE	PRIX			TAILLE/ POUCES			POIDS		VOLUME
	GR1	GR2	OPT*	H	L	P	LB	Pf	
BDPFF4224	377	421	471	42	24	1.3	16	1.32	
BDPFF4230	397	442	493	42	30	1.3	19	1.62	
BDPFF4236	420	502	591	42	36	1.3	23	1.94	
BDPFF4242	442	525	613	42	42	1.3	27	2.24	
BDPFF4248	466	549	637	42	48	1.3	31	2.55	
BDPFF4254	488	569	660	42	54	1.3	35	2.85	
BDPFF4260	508	591	679	42	60	1.3	39	3.16	
BDPFF5424	470	518	564	54	24	1.3	18	1.62	
BDPFF5430	495	539	590	54	30	1.3	23	2.08	
BDPFF5436	521	630	748	54	36	1.3	27	2.47	
BDPFF5442	546	653	771	54	42	1.3	32	2.85	
BDPFF5448	573	681	800	54	48	1.3	37	3.25	
BDPFF5454	596	705	825	54	54	1.3	42	3.63	
BDPFF5460	622	732	849	54	60	1.3	47	4.02	

DPOF • Panneau à dessous ouvert et à dessus en tissu

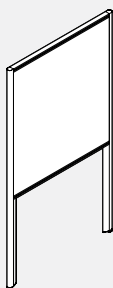

- Le tissu au-dessus du rail intermédiaire assure l'intimité visuelle.
- Panneau avec rail supérieur et intermédiaire seulement.
- Le dessous ouvert réduit les coûts et améliore la circulation d'air à l'intérieur du bureau.
- OPT* = Laminé ou panneau blanc.
- Les panneaux DPOF ne sont pas compatibles avec les panneaux Boulevard d'une hauteur de 42" et 54".
- Les panneaux DPOF d'une hauteur de 50" et 66" compatibles avec les panneaux.

PRODUIT CODE	PRIX			TAILLE/ POUCES			POIDS LB	VOLUME PI³
	GR1	GR2	OPT*	H	L	P		
DPOF4224	246	260	275	42	24	1.3	9	1.32
DPOF4230	263	276	292	42	30	1.3	12	1.62
DPOF4236	304	332	361	42	36	1.3	15	1.94
DPOF4242	318	344	374	42	42	1.3	17	2.24
DPOF4248	333	361	392	42	48	1.3	19	2.55
DPOF4254	350	377	406	42	54	1.3	22	2.85
DPOF4260	362	392	420	42	60	1.3	24	3.16
DPOF5024	310	339	367	50	24	1.3	10	1.62
DPOF5030	330	358	386	50	30	1.3	13	2.08
DPOF5036	394	449	507	50	36	1.3	16	2.47
DPOF5042	413	469	527	50	42	1.3	19	2.85
DPOF5048	433	488	547	50	48	1.3	21	3.25
DPOF5054	450	506	564	50	54	1.3	25	3.63
DPOF5060	470	526	585	50	60	1.3	28	4.02
DPOF5424	310	339	367	54	24	1.3	12	1.62
DPOF5430	330	358	386	54	30	1.3	15	2.08
DPOF5436	394	449	507	54	36	1.3	18	2.47
DPOF5442	413	469	527	54	42	1.3	21	2.85
DPOF5448	433	488	547	54	48	1.3	24	3.25
DPOF5454	450	506	564	54	54	1.3	27	3.63
DPOF5460	470	526	585	54	60	1.3	30	4.02
DPOF6624	378	435	493	66	24	1.3	17	2.04
DPOF6630	400	458	518	66	30	1.3	21	2.52
DPOF6636	471	527	586	66	36	1.3	25	3.00
DPOF6642	520	574	634	66	42	1.3	29	3.46
DPOF6648	545	597	658	66	48	1.3	33	3.93
DPOF6654	565	622	679	66	54	1.3	37	4.40
DPOF6660	589	642	702	66	60	1.3	41	4.90

BDPOF • Panneau à dessous ouvert et à dessus en tissu agencé avec les panneaux

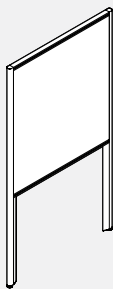

- Le tissu au-dessus du rail intermédiaire assure l'intimité visuelle.
- Panneau avec rail supérieur et intermédiaire seulement.
- Le dessous ouvert réduit les coûts et améliore la circulation d'air à l'intérieur du bureau.
- OPT* = Laminé ou panneau blanc.
- Les panneaux sont compatibles avec les hauteurs des panneaux Boulevard.

PRODUIT CODE	PRIX			TAILLE/ POUCES			POIDS LB	VOLUME PI³
	GR1	GR2	OPT*	H	L	P		
BDPOF4224	246	260	275	42	24	1.3	9	1.32
BDPOF4230	263	276	292	42	30	1.3	12	1.62
BDPOF4236	304	332	361	42	36	1.3	15	1.94
BDPOF4242	318	344	374	42	42	1.3	17	2.24
BDPOF4248	333	361	392	42	48	1.3	19	2.55
BDPOF4254	350	377	406	42	54	1.3	22	2.85
BDPOF4260	362	392	420	42	60	1.3	24	3.16
BDPOF5424	310	339	367	54	24	1.3	12	1.62
BDPOF5430	330	358	386	54	30	1.3	15	2.08
BDPOF5436	394	449	507	54	36	1.3	18	2.47
BDPOF5442	413	469	527	54	42	1.3	21	2.85
BDPOF5448	433	488	547	54	48	1.3	24	3.25
BDPOF5454	450	506	564	54	54	1.3	27	3.63
BDPOF5460	470	526	585	54	60	1.3	30	4.02

DPFRF • Panneau à dessous, centre et dessus en tissu

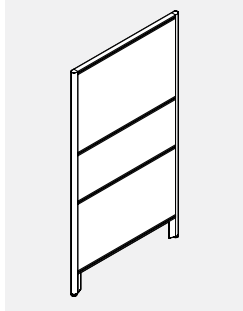

- Le tissu au-dessus, en dessous et entre les rails intermédiaires procure une intimité visuelle.
- Panneau complet avec rail additionnel à la hauteur de 42".
- Le rail intermédiaire accepte les accessoires de Global Contract, le support de bras d'écran et les tablettes hors module.
- OPT* = Laminé ou panneau blanc.

PRODUIT CODE	PRIX			TAILLE/ POUCES			POIDS LB	VOLUME P ³
	GR1	GR2	OPT*	H	L	P		
DPFRF5024	494	537	589	50	24	1.3	16	1.62
DPFRF5030	521	552	586	50	30	1.3	21	2.08
DPFRF5036	547	603	661	50	36	1.3	25	2.47
DPFRF5042	574	639	710	50	42	1.3	30	2.85
DPFRF5048	603	684	773	50	48	1.3	35	3.25
DPFRF5054	626	706	799	50	54	1.3	40	3.63
DPFRF5060	652	751	853	50	60	1.3	45	4.02
DPFRF5424	494	537	589	54	24	1.3	18	1.62
DPFRF5430	521	552	586	54	30	1.3	23	2.08
DPFRF5436	547	603	661	54	36	1.3	27	2.47
DPFRF5442	574	639	710	54	42	1.3	32	2.85
DPFRF5448	603	684	773	54	48	1.3	37	3.25
DPFRF5454	626	706	799	54	54	1.3	42	3.63
DPFRF5460	652	735	825	54	60	1.3	47	4.02
DPFRF6624	537	589	640	66	24	1.3	23	2.04
DPFRF6630	569	619	672	66	30	1.3	29	2.52
DPFRF6636	601	681	771	66	36	1.3	35	3.00
DPFRF6642	633	725	825	66	42	1.3	41	3.46
DPFRF6648	658	752	851	66	48	1.3	47	3.93
DPFRF6654	686	785	890	66	54	1.3	53	4.40
DPFRF6660	715	853	998	66	60	1.3	59	4.90

DPORF • Panneau à dessous ouvert, centre et dessus en tissu

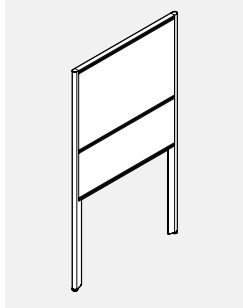

- Le tissu au-dessus du rail intermédiaire assure l'intimité visuelle.
- Panneau inférieur ouvert avec rail d'une hauteur de 42".
- Le rail intermédiaire supérieur accepte les accessoires de Global Contract, le bras d'écran, le support et les tablettes hors module.
- Le dessous ouvert réduit les coûts et améliore la circulation de l'air à l'intérieur du bureau.
- OPT* = Laminé ou panneau blanc.

PRODUIT CODE	PRIX			TAILLE/ POUCES			POIDS LB	VOLUME P ³
	GR1	GR2	OPT*	H	L	P		
DPORF5024	326	358	392	50	24	1.3	10	1.62
DPORF5030	344	378	410	50	30	1.3	13	2.08
DPORF5036	413	446	481	50	36	1.3	16	2.47
DPORF5042	433	474	524	50	42	1.3	19	2.85
DPORF5048	455	498	546	50	48	1.3	21	3.25
DPORF5054	472	519	563	50	54	1.3	25	3.63
DPORF5060	494	545	595	50	60	1.3	28	4.02
DPORF5424	326	358	392	54	24	1.3	12	1.62
DPORF5430	344	378	410	54	30	1.3	15	2.08
DPORF5436	413	446	481	54	36	1.3	18	2.47
DPORF5442	433	474	524	54	42	1.3	21	2.85
DPORF5448	455	498	546	54	48	1.3	24	3.25
DPORF5454	472	524	575	54	54	1.3	27	3.63
DPORF5460	494	545	595	54	60	1.3	30	4.02
DPORF6624	397	441	488	66	24	1.3	17	2.04
DPORF6630	421	466	512	66	30	1.3	21	2.52
DPORF6636	497	567	642	66	36	1.3	25	3.00
DPORF6642	546	622	703	66	42	1.3	29	3.46
DPORF6648	572	641	719	66	48	1.3	33	3.93
DPORF6654	594	672	755	66	54	1.3	37	4.40
DPORF6660	617	691	765	66	60	1.3	41	4.90

DPFFG • Panneau à dessous, centre en tissu et dessus vitré

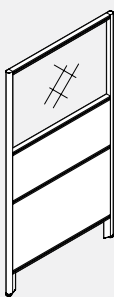

- Le tissu en dessous et entre les rails intermédiaires procure une intimité visuelle.
- Panneau complet avec rail additionnel à la hauteur de 42".
- Le rail intermédiaire supérieur accepte les accessoires de Global Contract, le support de bras d'écran et les tablettes hors module.
- Un cadre d'aluminium extrudé entoure le vitrage acrylique sur la partie supérieure.
- Extrusion de PVC offerte en gris foncé seulement.
- Pour un verre trempé, ajouter les lettres « TG » à la fin du code du produit et ajouter 20 % au prix, peu importe la qualité du tissu.
- OPT* = Laminé ou panneau blanc.

PRODUIT CODE	PRIX			TAILLE/ POUCES			POIDS LB	VOLUME PI³
	GR1	GR2	OPT*	H	L	P		
DPFFG5024	498	530	563	50	24	1.3	12	1.62
DPFFG5030	546	576	611	50	30	1.3	15	2.08
DPFFG5036	592	662	735	50	36	1.3	18	2.47
DPFFG5042	640	710	783	50	42	1.3	21	2.85
DPFFG5048	688	756	828	50	48	1.3	24	3.25
DPFFG5054	737	806	881	50	54	1.3	27	3.63
DPFFG5060	800	866	935	50	60	1.3	30	4.02
DPFFG5424	498	530	563	54	24	1.3	17	1.62
DPFFG5430	546	576	611	54	30	1.3	21	2.08
DPFFG5436	592	662	735	54	36	1.3	25	2.47
DPFFG5442	640	710	783	54	42	1.3	29	2.85
DPFFG5448	688	756	828	54	48	1.3	33	3.25
DPFFG5454	737	806	881	54	54	1.3	37	3.63
DPFFG5460	800	868	942	54	60	1.3	41	4.02
DPFFG6624	590	646	703	66	24	1.3	20	2.04
DPFFG6630	653	710	768	66	30	1.3	25	2.52
DPFFG6636	719	790	867	66	36	1.3	30	3.00
DPFFG6642	785	857	932	66	42	1.3	35	3.46
DPFFG6648	851	923	998	66	48	1.3	40	3.93
DPFFG6654	915	987	1062	66	54	1.3	45	4.40
DPFFG6660	994	1076	1165	66	60	1.3	50	4.90

DPOFG • Panneau à dessous, centre ouvert et dessus vitré

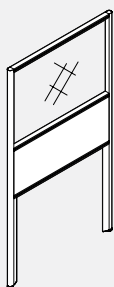

- Tissu entre les rails intermédiaires.
- Panneau inférieur ouvert avec rail additionnel à la hauteur de 42".
- Le rail intermédiaire accepte les accessoires de Global Contract, le support de bras d'écran et les tablettes hors module.
- Un cadre d'aluminium extrudé entoure le vitrage acrylique sur la partie supérieure.
- Extrusion de PVC offerte en gris foncé seulement.
- Pour le verre trempé, inscrire les lettres « TG » à la fin du code de produit et ajouter 20 % au prix, peu importe le type de tissu.
- OPT* = Laminé ou panneau blanc.

PRODUIT CODE	PRIX			TAILLE/ POUCES			POIDS LB	VOLUME PI³
	GR1	GR2	OPT*	H	L	P		
DPOFG5024	393	406	420	50	24	1.3	14	1.62
DPOFG5030	429	442	458	50	30	1.3	17	2.08
DPOFG5036	464	476	493	50	36	1.3	20	2.47
DPOFG5042	502	518	530	50	42	1.3	24	2.85
DPOFG5048	537	552	565	50	48	1.3	27	3.25
DPOFG5054	575	604	634	50	54	1.3	30	3.63
DPOFG5060	617	646	674	50	60	1.3	34	4.02
DPOFG5424	393	406	420	54	24	1.3	14	1.62
DPOFG5430	429	442	458	54	30	1.3	17	2.08
DPOFG5436	464	476	493	54	36	1.3	20	2.47
DPOFG5442	502	518	530	54	42	1.3	24	2.85
DPOFG5448	537	552	565	54	48	1.3	27	3.25
DPOFG5454	575	604	634	54	54	1.3	30	3.63
DPOFG5460	617	646	674	54	60	1.3	34	4.02
DPOFG6624	490	502	519	66	24	1.3	17	2.04
DPOFG6630	545	557	572	66	30	1.3	21	2.52
DPOFG6636	601	628	658	66	36	1.3	25	3.00
DPOFG6642	640	669	699	66	42	1.3	29	3.46
DPOFG6648	697	725	755	66	48	1.3	33	3.93
DPOFG6654	750	777	805	66	54	1.3	37	4.40
DPOFG6660	809	838	867	66	60	1.3	41	4.90

DPFG • Panneau à dessous en tissu et à dessus vitré

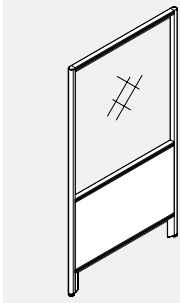

- **Tissu entre les rails intermédiaires.**
- Panneau inférieur ouvert avec rail additionnel à la hauteur de 42".
- Le rail intermédiaire accepte les accessoires de Global Contract, le support de bras d'écran et les tablettes hors module.
- Le dessous ouvert réduit les coûts et améliore la circulation d'air à l'intérieur du bureau.
- Un cadre d'aluminium extrudé entoure le vitrage acrylique sur la partie supérieure.
- Extrusion de PVC offerte en gris foncé seulement.
- Pour le verre trempé, inscrire les lettres « TG » à la fin du code de produit et ajouter 20 % au prix, peu importe le type de tissu.
- OPT* = Laminé ou panneau blanc.

PRODUIT CODE	PRIX			TAILLE/ POUCES			POIDS LB	VOLUME PI ³
	GR1	GR2	OPT*	H	L	P		
DPFG4224	539	558	578	42	24	1.3	11	1.32
DPFG4230	585	603	622	42	30	1.3	14	1.62
DPFG4236	636	652	673	42	36	1.3	16	1.94
DPFG4242	677	733	792	42	42	1.3	18	2.24
DPFG4248	724	779	838	42	48	1.3	21	2.55
DPFG4254	773	828	888	42	54	1.3	23	2.85
DPFG4260	817	871	931	42	60	1.3	26	3.16
DPFG5024	651	669	691	50	24	1.3	12	1.62
DPFG5030	703	723	741	50	30	1.3	15	2.08
DPFG5036	751	767	788	50	36	1.3	18	2.47
DPFG5042	802	858	916	50	42	1.3	21	2.85
DPFG5048	849	904	965	50	48	1.3	24	3.25
DPFG5054	899	955	1013	50	54	1.3	27	3.63
DPFG5060	948	1004	1062	50	60	1.3	29	4.02
DPFG5424	651	669	691	54	24	1.3	13	1.62
DPFG5430	703	723	741	54	30	1.3	16	2.08
DPFG5436	751	767	788	54	36	1.3	20	2.47
DPFG5442	802	858	916	54	42	1.3	23	2.85
DPFG5448	849	904	965	54	48	1.3	26	3.25
DPFG5454	899	955	1013	54	54	1.3	29	3.63
DPFG5460	948	1004	1062	54	60	1.3	32	4.02
DPFG6624	706	726	748	66	24	1.3	17	2.04
DPFG6630	761	779	800	66	30	1.3	21	2.52
DPFG6636	813	868	927	66	36	1.3	24	3.00
DPFG6642	866	921	978	66	42	1.3	28	3.46
DPFG6648	916	971	1031	66	48	1.3	32	3.93
DPFG6654	970	1026	1085	66	54	1.3	36	4.40
DPFG6660	1025	1081	1139	66	60	1.3	40	4.90

DPFS • Panneau à dessous en tissu et à dessus lamellé

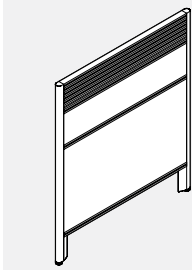

- **Un rail plat de 6" intégré procure une utilisation flexible.**
- Le rail plat intégré du panneau accepte les accessoires de Global Contract, le support de bras d'écran, les tablettes hors module, la ferrure de lampe de travail et la barre d'alimentation.
- OPT* = Laminé ou panneau blanc.

PRODUIT CODE	PRIX			TAILLE/ POUCES			POIDS LB	VOLUME PI ³
	GR1	GR2	OPT*	H	L	P		
DPFS4224	385	409	437	42	24	1.3	19	1.32
DPFS4230	470	495	523	42	30	1.3	23	1.62
DPFS4236	524	591	666	42	36	1.3	28	1.94
DPFS4242	572	639	713	42	42	1.3	33	2.24
DPFS4248	616	686	758	42	48	1.3	37	2.55
DPFS4254	667	735	807	42	54	1.3	42	2.85
DPFS4260	712	781	854	42	60	1.3	47	3.16

DPFSF • Panneau à dessous, centre lamellé et dessus en tissu

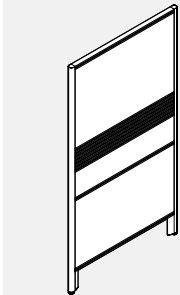

- **Un rail plat de 6" intégré entre les rails intermédiaires assure la flexibilité d'utilisation. Le tissu sur la partie supérieure assure l'intimité sur le plan visuel.**
- Le rail plat intégré du panneau accepte les accessoires de Global Contract, le support de bras d'écran, les tablettes hors module, la ferrure de lampe de travail et la barre d'alimentation.
- OPT* = Laminé ou panneau blanc.

PRODUIT CODE	PRIX			TAILLE/ POUCES			POIDS LB	VOLUME PI ³
	GR1	GR2	OPT*	H	L	P		
DPFSF5024	535	561	587	50	24	1.3	21	1.62
DPFSF5030	592	617	642	50	30	1.3	28	2.08
DPFSF5036	651	722	793	50	36	1.3	34	2.47
DPFSF5042	706	778	851	50	42	1.3	40	2.85
DPFSF5048	767	837	909	50	48	1.3	46	3.25
DPFSF5054	820	889	963	50	54	1.3	52	3.63
DPFSF5060	877	945	1020	50	60	1.3	58	4.02
DPFSF5424	535	561	587	54	24	1.3	23	1.62
DPFSF5430	592	617	642	54	30	1.3	30	2.08
DPFSF5436	651	722	793	54	36	1.3	36	2.47
DPFSF5442	706	778	851	54	42	1.3	42	2.85
DPFSF5448	767	837	909	54	48	1.3	48	3.25
DPFSF5454	820	889	963	54	54	1.3	54	3.63
DPFSF5460	877	945	1020	54	60	1.3	60	4.02
DPFSF6624	615	661	710	66	24	1.3	28	2.04
DPFSF6630	675	723	771	66	30	1.3	35	2.52
DPFSF6636	741	853	969	66	36	1.3	42	3.00
DPFSF6642	802	911	1030	66	42	1.3	49	3.46
DPFSF6648	862	971	1089	66	48	1.3	56	3.93
DPFSF6654	923	1032	1148	66	54	1.3	63	4.40
DPFSF6660	982	1090	1207	66	60	1.3	70	4.90

DPOSF • Panneau à dessous ouvert et à centre lamellé

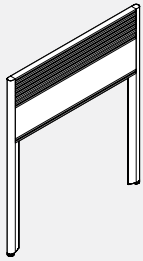

- Un rail plat de 6" intégré entre les rails intermédiaires assure la flexibilité d'utilisation.
- Le rail plat intégré du panneau accepte les accessoires de Global Contract, le support de bras d'écran, les tablettes hors module, la ferrure de lampe de travail et la barre d'alimentation.
- OPT* = Laminé ou panneau blanc.

PRODUIT CODE	PRIX			TAILLE/ POUCES			POIDS LB	VOLUME PI³
	GR1	GR2	OPT*	H	L	P		
DPOSF4224	345	355	360	42	24	1.3	12	1.32
DPOSF4230	386	394	399	42	30	1.3	17	1.62
DPOSF4236	428	441	457	42	36	1.3	24	1.94
DPOSF4242	466	477	494	42	42	1.3	28	2.24
DPOSF4248	507	523	535	42	48	1.3	36	2.55
DPOSF4254	547	560	574	42	54	1.3	40	2.85
DPOSF4260	585	596	612	42	60	1.3	44	3.16

DPOSF • Panneau à dessous ouvert, centre lamellé et dessus en tissu

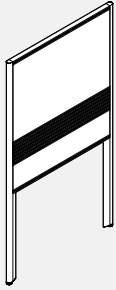

- Un rail plat de 6" intégré entre les rails intermédiaires assure la flexibilité d'utilisation. Le tissu au-dessus du rail intermédiaire assure l'intimité.
- Le rail plat intégré du panneau accepte les accessoires de Global Contract, le support de bras d'écran, les tablettes hors module, la ferrure de lampe de travail et la barre d'alimentation.
- Le dessous ouvert réduit les coûts et améliore la circulation d'air à l'intérieur du bureau.
- OPT* = Laminé ou panneau blanc.

PRODUIT CODE	PRIX			TAILLE/ POUCES			POIDS LB	VOLUME PI³
	GR1	GR2	OPT*	H	L	P		
DPOSF5024	461	480	502	50	24	1.3	13	1.62
DPOSF5030	508	530	552	50	30	1.3	14	2.08
DPOSF5036	557	596	640	50	36	1.3	21	2.47
DPOSF5042	607	647	692	50	42	1.3	25	2.85
DPOSF5048	652	694	737	50	48	1.3	29	3.25
DPOSF5054	703	744	789	50	54	1.3	31	3.63
DPOSF5060	751	790	835	50	60	1.3	35	4.02
DPOSF5424	461	480	502	54	24	1.3	15	1.62
DPOSF5430	508	530	552	54	30	1.3	19	2.08
DPOSF5436	557	596	640	54	36	1.3	23	2.47
DPOSF5442	607	647	692	54	42	1.3	27	2.85
DPOSF5448	652	694	737	54	48	1.3	31	3.25
DPOSF5454	703	744	789	54	54	1.3	34	3.63
DPOSF5460	751	790	835	54	60	1.3	38	4.02
DPOSF6624	541	575	612	66	24	1.3	18	2.04
DPOSF6630	594	628	666	66	30	1.3	23	2.52
DPOSF6636	646	715	788	66	36	1.3	28	3.00
DPOSF6642	700	768	842	66	42	1.3	33	3.46
DPOSF6648	752	832	923	66	48	1.3	38	3.93
DPOSF6654	805	888	975	66	54	1.3	43	4.40
DPOSF6660	857	938	1029	66	60	1.3	47	4.90

DPOSG • Panneau à dessous ouvert, centre lamellé et dessus vitré

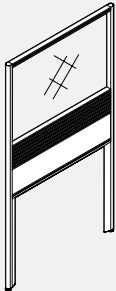

- Un rail plat de 6" intégré entre les rails intermédiaires assure la flexibilité d'utilisation.
- Le rail plat intégré du panneau accepte les accessoires de Global Contract, le support de bras d'écran, les tablettes hors module, le support de lampe de travail et la barre d'alimentation.
- Le dessous ouvert réduit les coûts et améliore la circulation de l'air à l'intérieur du bureau.
- Un cadre d'aluminium extrudé entoure le vitrage acrylique sur la partie supérieure.
- Extrusion de PVC offerte en gris foncé seulement.
- Pour un verre trempé, ajouter les lettres « TG » à la fin du code du produit et ajouter 20 % au prix, peu importe la qualité du tissu.
- OPT* = Laminé ou panneau blanc.

PRODUIT CODE	PRIX			TAILLE/ POUCES			POIDS LB	VOLUME PI³
	GR1	GR2	OPT*	H	L	P		
DPOSG5024	684	692	697	50	24	1.3	12	1.62
DPOSG5030	737	744	752	50	30	1.3	15	2.08
DPOSG5036	788	801	816	50	36	1.3	18	2.47
DPOSG5042	842	856	869	50	42	1.3	22	2.85
DPOSG5048	891	904	920	50	48	1.3	25	3.25
DPOSG5054	944	957	971	50	54	1.3	28	3.63
DPOSG5060	994	1007	1022	50	60	1.3	32	4.02
DPOSG5424	684	692	697	54	24	1.3	14	1.62
DPOSG5430	737	744	752	54	30	1.3	17	2.08
DPOSG5436	788	801	816	54	36	1.3	20	2.47
DPOSG5442	842	856	869	54	42	1.3	24	2.85
DPOSG5448	891	904	920	54	48	1.3	27	3.25
DPOSG5454	944	957	971	54	54	1.3	30	3.63
DPOSG5460	994	1007	1022	54	60	1.3	34	4.02
DPOSG6624	743	752	757	66	24	1.3	17	2.04
DPOSG6630	800	806	813	66	30	1.3	21	2.52
DPOSG6636	854	867	882	66	36	1.3	25	3.00
DPOSG6642	909	923	936	66	42	1.3	29	3.46
DPOSG6648	963	974	991	66	48	1.3	33	3.93
DPOSG6654	1020	1032	1048	66	54	1.3	37	4.40
DPOSG6660	1076	1089	1104	66	60	1.3	41	4.90

DPFSG • Panneau à dessous en tissu, centre lamellé et dessus vitré

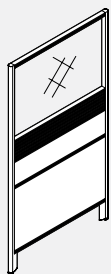

- Un rail plat de 6" intégré procure une utilisation flexible.
- Le rail plat intégré du panneau accepte les accessoires de Global Contract. Support de bras d'écran, tablettes hors module, support de lampe de travail et barre d'alimentation.
- Un cadre d'aluminium extrudé entoure le vitrage acrylique sur la partie supérieure.
- Extrusion de PVC offerte en gris foncé seulement.
- Pour un verre trempé, ajouter les lettres « TG » à la fin du code du produit et ajouter 20 % au prix, peu importe la qualité du tissu.
- OPT* = Laminé ou panneau blanc.

PRODUIT CODE	PRIX			TAILLE/ POUCES			POIDS LB	VOLUME PI³
	GR1	GR2	OPT*	H	L	P		
DPFSG5024	751	774	801	50	24	1.3	15	1.62
DPFSG5030	807	832	859	50	30	1.3	19	2.08
DPFSG5036	866	934	1007	50	36	1.3	23	2.47
DPFSG5042	923	992	1063	50	42	1.3	27	2.85
DPFSG5048	975	1047	1119	50	48	1.3	31	3.25
DPFSG5054	1032	1101	1174	50	54	1.3	35	3.63
DPFSG5060	1089	1159	1230	50	60	1.3	39	4.02
DPFSG5424	751	774	801	54	24	1.3	17	1.62
DPFSG5430	807	832	859	54	30	1.3	21	2.08
DPFSG5436	866	934	1007	54	36	1.3	25	2.47
DPFSG5442	923	992	1063	54	42	1.3	29	2.85
DPFSG5448	975	1047	1119	54	48	1.3	33	3.25
DPFSG5454	1032	1101	1174	54	54	1.3	37	3.63
DPFSG5460	1089	1159	1230	54	60	1.3	41	4.02
DPFSG6624	816	840	867	66	24	1.3	20	2.04
DPFSG6630	877	902	928	66	30	1.3	25	2.52
DPFSG6636	934	1003	1076	66	36	1.3	30	3.00
DPFSG6642	994	1062	1136	66	42	1.3	35	3.46
DPFSG6648	1056	1123	1198	66	48	1.3	40	3.93
DPFSG6654	1114	1183	1256	66	54	1.3	45	4.40
DPFSG6660	1177	1249	1320	66	60	1.3	50	4.90

DPOPF • Panneau de recouvrement Diet

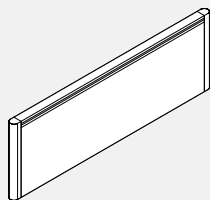

- Les panneaux de recouvrement se fixent aux panneaux Diet réguliers pour améliorer l'intimité sur le plan visuel.
- Le panneau de recouvrement est retenu aux panneaux Diet réguliers au moyen de quatre ferrures et de vis de pression.
- Permet d'installer les accessoires seulement.
- Ne peut s'utiliser avec un système d'entreposage surélevé.
- OPT* = Laminé ou panneau blanc.

PRODUIT CODE	PRIX			TAILLE/ POUCES			POIDS LB	VOLUME PI³
	GR1	GR2	OPT*	H	L	P		
DPOPF1224	204	217	231	12	24	1.3	5	0.30
DPOPF1230	232	245	260	12	30	1.3	7	0.60
DPOPF1236	262	290	319	12	36	1.3	8	0.75
DPOPF1242	284	311	341	12	42	1.3	9	0.88
DPOPF1248	315	342	372	12	48	1.3	11	1.00
DPOPF1254	344	373	403	12	54	1.3	12	1.13
DPOPF1260	366	394	422	12	60	1.3	13	1.25
DPOPF2424	283	310	340	24	24	1.3	10	1.00
DPOPF2430	308	334	364	24	30	1.3	14	1.25
DPOPF2436	329	369	413	24	36	1.3	16	1.45
DPOPF2442	350	389	435	24	42	1.3	18	1.75
DPOPF2448	372	413	458	24	48	1.3	22	2.00
DPOPF2454	394	436	477	24	54	1.3	24	2.25
DPOPF2460	418	459	502	24	60	1.3	26	2.50

DTMPP • Panneaux Diet montés sur table

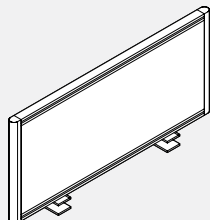

- Assure l'intimité et la flexibilité à l'extrémité des surfaces de travail.
- Panneaux latéraux pour les côtés des tables Viceversa® ou les côtés des surfaces de travail disponibles, largeurs de 24" et 36" (largeur nominale).
- Panneaux arrière pour les côtés des tables Viceversa® disponibles, largeurs de 48", 54" et 60".
- Se fixe au moyen d'une bride comparable aux autres accessoires de fixation.
- Non empilable, ne pas placer sous charge, aucun système de suspension et ne peut s'utiliser avec les plans de travail.
- Ne pas utiliser avec les produits Licence en raison des pignons et des panneaux de fond encastrés.
- OPT* = Laminé ou panneau blanc.

PRODUIT CODE	PRIX			TAILLE/ POUCES			POIDS LB	VOLUME PI³
	GR1	GR2	OPT*	H	L	P		
PANNEAUX LATÉRAUX								
DTMPP24	224	234	252	16.5	21	1.3	7	0.75
DTMPP30	240	254	268	16.5	27	1.3	8	0.94
DTMPP36	257	286	315	16.5	33	1.3	10	1.13
PANNEAUX ARRIÈRE								
DTMPP48	284	311	341	16.5	48	1.3	15	1.53
DTMPP54	311	340	369	16.5	54	1.3	17	1.72
DTMPP60	340	367	397	16.5	60	1.3	18	1.91

DPCBM • Gestionnaire de câbles de panneau

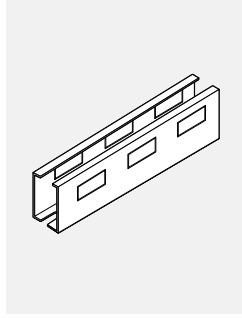

- **Permet de gérer les fils des panneaux Diet.**
- Le profilé en U de diamètre extrudé double permet d'aménager les câbles sous les panneaux.
- S'enclenche dans le rail inférieur et dans le rail intermédiaire sur les panneaux de dessous ouverts.
- Une alvéole défonçable partielle pour câble de données (2,67" de largeur sur 1,36" de hauteur) prévue de chaque côté du couvercle de canalisation peut accueillir les plaques de raccordement provenant de différents endroits.
- Le gestionnaire de câbles de panneau est offert en gris foncé seulement.

PRODUIT CODE	PRIX	TAILLE/ POUCES			POIDS LB	VOLUME PI ³
		H	L	P		
DPCBM24	15	4	18	1.3	1.3	0.07
DPCBM30	23	4	24	1.3	1.4	0.08
DPCBM36	25	4	30	1.3	1.5	0.10
DPCBM42	28	4	36	1.3	1.6	0.13
DPCBM48	30	4	42	1.3	1.7	0.15
DPCBM54	34	4	48	1.3	1.8	0.16
DPCBM60	36	4	54	1.3	1.9	0.19

DPOFM • Connecteur de panneau hors module

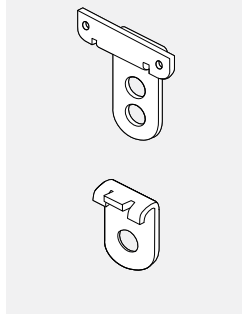

- **Relie deux panneaux Diet perpendiculaires à partir du module.**
- Les ferrures supérieures et inférieures se boulonnent aux panneaux verticaux Diet et pénètrent dans les rails supérieurs et inférieurs du panneau perpendiculaire adjacent de hauteur identique ou inférieure.
- Il est également possible d'utiliser les connecteurs pour relier un panneau au centre d'un DPFRR, DPORF, DPFFG, DPFFSG ou d'un DPFSF perpendiculaire, soit au rail intermédiaire secondaire d'une hauteur de 42".
- Les ferrures supérieure et inférieure s'installent à la place des connecteurs articulés standard.
- Toutes les attaches sont comprises.

PRODUIT CODE	PRIX	TAILLE/ POUCES			POIDS LB	VOLUME PI ³
		H	L	P		
DPOFM	58	4	3	2	1	0.08

DPPWA • Adaptateur mural

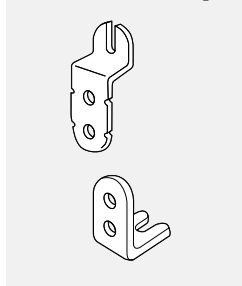

- **Relie les panneaux Diet aux murs.**
- Boulonner au panneau Diet vertical à la place des connecteurs articulés standard.
- Les rainures de clavette dans l'adaptateur Diet glissent sur les attaches déjà installées dans le mur.
- Toutes les attaches sont comprises. Cependant, la quincaillerie de montage permettant de fixer l'adaptateur au mur n'est pas comprise, puisqu'elle dépend du type de matériau.

PRODUIT CODE	PRIX	TAILLE/ POUCES			POIDS LB	VOLUME PI ³
		H	L	P		
DPPWA	42	40	2.5		1	0.08

DPCSTR • Roulettes

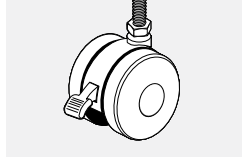

- **Modifier un panneau Diet autonome pour en faire un panneau mobile.**
- Doivent être utilisées sur deux panneaux ou plus.
- Commander 1 roulette de plus que le nombre de panneaux. (Utiliser 1 seule roulette au point de raccordement des panneaux.) Par exemple, 3 panneaux, 4 roulettes ou 2 panneaux, 3 roulettes.
- Les roulettes augmentent la hauteur des panneaux Diet de 1,1".

PRODUIT CODE	PRIX	TAILLE/ POUCES			POIDS LB	VOLUME PI ³
		H	L	P		
DPCSTR	12	1.5	1.5	1.5	.25	1.02

DPLTSBKIT • Kit coulissant télescopique

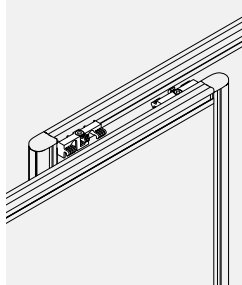

- **Le kit coulissant télescopique Diet relie de manière flexible deux panneaux diététiques parallèles standard et forme une partition réglable en longueur.**
- Le kit se compose de deux ensembles de boîtes coulissantes supérieur et inférieur et de tout le matériel de connexion nécessaire.
- Fabriqué en résine noire moulée par injection.
- Les panneaux doivent être de la même hauteur et équipés d'extrusions diététiques standard haut et bas.
- Le kit peut être installé à droite ou à gauche sur site, déterminant le sens d'imbrication / glissement.
- Le kit décale le panneau parallèle et l'écart résultant est de 12,5 mm (1/2")
- Jusqu'à trois panneaux Diet standard peuvent être connectés pour former la cloison réglable en longueur.
- Le kit n'est pas destiné à être utilisé à la place d'une porte coulissante.
- Le kit ne peut pas être utilisé avec les sur-panneaux Diet ou les cloisons raccordable Diet.

PRODUCT CODE	PRICE	SIZE/ INCHES			WEIGHT LBS	VOL FT ³
		H	W	D		
DPLTSBKIT	76	0.75	3	0.5	0.04	0.15

DBSCB • Connecteur de fente Diet-Boulevard

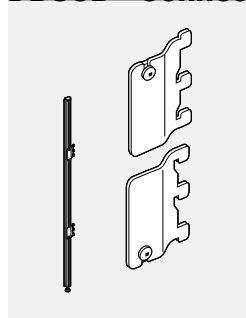

- Relie un panneau Diet à un panneau Boulevard au moyen de fentes, éliminant ainsi le besoin du montant Boulevard et réduisant la longueur totale et le coût d'un ensemble de panneaux.
- Le connecteur peut s'installer sur la gauche ou sur la droite.
- Vendu par paires (ferrures supérieure et inférieure)
- On recommande de commander les surfaces de travail en fonction de l'utilisation en sachant que ce connecteur sera aligné sur la gauche ou sur la droite à l'extrémité du panneau Boulevard.
- Des dessins et un croquis doivent être fournis pour les installations spéciales.

PRODUIT CODE	PRIX	TAILLE/ POUCES			POIDS	VOLUME
		H	L	P	LB	PJ ³
DBSCB02	56	3	0.5	00.0	1	0.05

DAPPF • Bouche-trou Diet

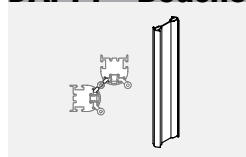

- Comble le jeu entre les panneaux.
- Doit être utilisé sur deux panneaux ou plus.
- Commander 1 pièce DAPPF36 pour un panneau de 42" et 1 pièce DAPPF36 et 1 pièce DAPPF12 pour un panneau d'une hauteur de 54", ou 1 pièce DAPPF36 et 2 pièces DAPPF12 pour un panneau d'une hauteur de 66".

PRODUIT CODE	PRIX	TAILLE/ POUCES			POIDS	VOLUME
		H	L	P	LB	PJ ³
DAPPF12	9	11.5	00.0	00.0	000	000
DAPPF36	22	36.33	00.0	00.0	000	000

DHFFA • Pied plat simple

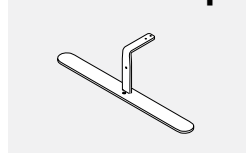

- Utilisé pour créer un panneau autoportant.
- Les pieds sont plat sur le sol sans patins réglables.
- Aucune capacité de charge sur le panneau autoportant.
- À utiliser uniquement avec des panneaux avec fond en tissu.
- Peut être utilisé sur des panneaux Diet existants sur place.
- Ne pas utiliser avec les cloisons raccordables Diet.
- Spécifiez les finitions de peinture du cadre de panneau standard.

PRODUIT CODE	PRIX	TAILLE/ POUCES			POIDS	VOLUME
		H	L	P	LB	PJ ³
DHFFA	97	6	20	2	3.48	0.15

DHFFA02 • Trousse pied plat

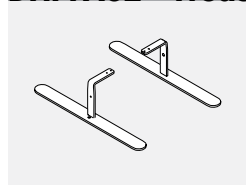

- Utilisé pour créer un panneau autoportant.
- Les pieds sont plat sur le sol sans patins réglables.
- Aucune capacité de charge sur le panneau autoportant.
- Ne peut pas être utilisé avec des panneaux ouverts à l'inférieurs ou des cloisons raccordables. Peut être utilisé sur des panneaux Diet existants sur place.
- Spécifiez les finitions de peinture du cadre de panneau standard.

PRODUIT CODE	PRIX	TAILLE/ POUCES			POIDS	VOLUME
		H	L	P	LB	PJ ³
DHFFA02	191	6	20	2	7	0.3

DHCFAN • Pied avec roulette simple



- Utilisé pour créer un panneau mobile.
- Les roulettes se bloquent.
- Aucune capacité de charge sur le panneau autoportant.
- À utiliser uniquement avec des panneaux avec fond en tissu.
- Peut être utilisé sur des panneaux Diet existants sur place.
- Ne pas utiliser avec les cloisons raccordables Diet.
- Spécifiez les finitions de peinture du cadre de panneau standard.

PRODUIT CODE	PRIX	TAILLE/ POUCES			POIDS	VOLUME
		H	L	P	LB	PJ ³
DHCFAN	127	6	20	2	3.87	0.15

DHCFAN02 • Trousse de pied avec roulette - Paire

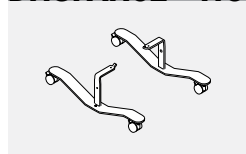

- Utilisé pour créer un panneau mobile.
- Les roulettes se bloquent.
- Aucune capacité de charge sur le panneau autoportant.
- À utiliser uniquement avec des panneaux avec fond en tissu.
- Peut être utilisé sur des panneaux Diet existants sur place.
- Ne pas utiliser avec les cloisons raccordables Diet.
- Spécifiez les finitions de peinture du cadre de panneau standard.

PRODUIT CODE	PRIX	TAILLE/ POUCES			POIDS	VOLUME
		H	L	P	LB	PJ ³
DHCFAN02	253	6	20	2	7.7	0.3

DHCFAL01 • Kit d'assemblage de roulettes pour panneau Diet

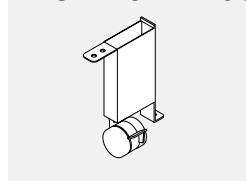

- A utiliser d'un côté pour créer un panneau mobile avec DHCFAN de l'autre côté.
- La roulette se verrouille.
- Aucune capacité de charge sur le panneau mobile.
- À utiliser uniquement avec les panneaux inférieurs en tissu.
- Peut être utilisé pour moderniser les panneaux Diet existants sur place.
- Ne pas utiliser avec les panneaux cloisons raccordables
- Spécifiez les finitions de peinture du cadre de panneau standard

PRODUIT CODE	PRIX	TAILLE/ POUCES			POIDS	VOLUME
		H	L	P	LB	PJ ³
DHCFAL01	61	6	1	4.8	1	0.02

DB-P-X • Connecteur mince Diet-Boulevard à configuration X

- Crée un raccordement perpendiculaire entre le panneau Diet et le panneau Boulevard, éliminant ainsi le besoin d'utiliser des surfaces de travail de dimensions particulières.
- Remarque : S'utilise avec les nouveaux panneaux BDPFFxxxx et BDPOFxxxx.

Configuration en X de panneaux Diet et Boulevard 1

PRODUIT CODE	PRIX	B1 HAUTEUR	PANNEAU DIET HAUTEUR	TAILLE/ H	POUCES L	P	POIDS LB	VOLUME PI ³
BDB1P4242X	128	42"	42"	42	1.3	2.6	4	0.207
BDB1P4250X	143	50"	42"	50	1.3	2.6	5	0.245
BDB1P4254X	151	54"	42"	54	1.3	2.6	5	0.264
BDB1P4258X	157	58"	42"	58	1.3	2.6	6	0.283
BDB1P4266X	173	66"	42"	66	1.3	2.6	7	0.322
BDB1P4274X	188	74"	42"	74	1.3	2.6	8	0.360
BDB1P4282X	202	82"	42"	82	1.3	2.6	9	0.399
BDB1P5050X	173	50"	50"	50	1.3	2.6	5	0.245
BDB1P5054X	173	54"	50"	54	1.3	2.6	5	0.264
BDB1P5058X	173	58"	50"	58	1.3	2.6	6	0.283
BDB1P5066X	173	66"	50"	66	1.3	2.6	7	0.322
BDB1P5074X	188	74"	50"	74	1.3	2.6	8	0.360
BDB1P5082X	202	82"	50"	82	1.3	2.6	9	0.399
BDB1P5454X	145	54"	54"	54	1.3	2.6	5	0.264
BDB1P5458X	157	58"	54"	58	1.3	2.6	6	0.283
BDB1P5466X	173	66"	54"	66	1.3	2.6	7	0.322
BDB1P5474X	188	74"	54"	74	1.3	2.6	8	0.360
BDB1P5482X	202	82"	54"	82	1.3	2.6	9	0.399
BDB1P6666X	173	66"	66"	66	1.3	2.6	7	0.322
BDB1P6674X	188	74"	66"	74	1.3	2.6	8	0.360
BDB1P6682X	202	82"	66"	82	1.3	2.6	9	0.399

Configuration en X de panneaux Diet et System 3

PRODUIT CODE	PRIX	SYSTEM 3 HAUTEUR	PANNEAU DIET HAUTEUR	TAILLE/ H	POUCES L	P	POIDS LB	VOLUME PI ³
BDB3P4242X	128	42"	42"	42	1.3	2.6	4	0.207
BDB3P4250X	143	50"	42"	50	1.3	2.6	5	0.245
BDB3P4254X	145	54"	42"	54	1.3	2.6	6	0.260
BDB3P4266X	173	66"	42"	66	1.3	2.6	7	0.322
BDB3P5050X	173	50"	50"	50	1.3	2.6	5	0.245
BDB3P5054X	145	54"	50"	54	1.3	2.6	6	0.260
BDB3P5066X	173	66"	50"	66	1.3	2.6	7	0.322
BDB3P5454X	145	54"	54"	54	1.3	2.6	6	0.260
BDB3P5466X	173	66"	54"	66	1.3	2.6	7	0.322
BDB3P6666X	173	66"	66"	66	1.3	2.6	7	0.322

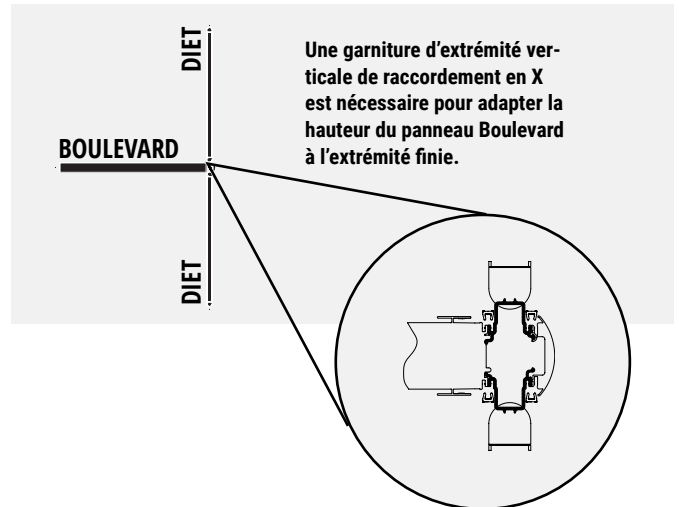
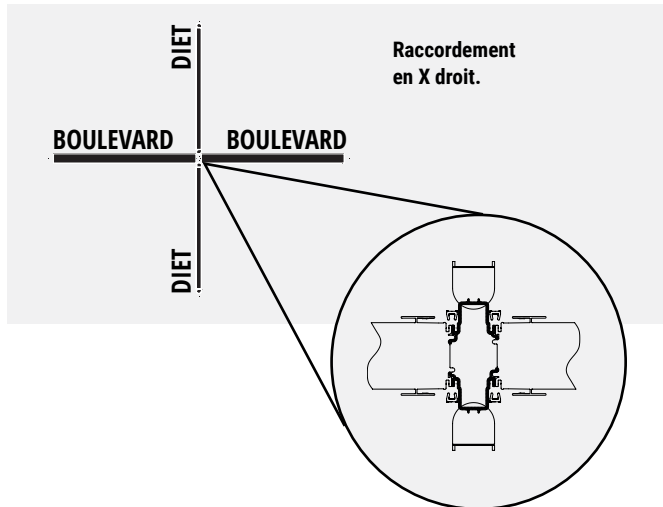

* Veuillez préciser la garniture d'extrémité séparément (ronde ou plate) pour fermer l'extrémité.

DBXP-T • Connecteur mince Diet-Boulevard à configuration T

• Crée un raccordement perpendiculaire entre le panneau Diet et le panneau Boulevard, éliminant ainsi le besoin d'utiliser des surfaces de travail de dimensions particulières.

• Remarque : S'utilise avec les nouveaux panneaux BDPFFxxxx et BDPOFxxxx.

Configuration en T de panneaux Diet et Boulevard 1

PRODUIT CODE	PRIX	B1 HAUTEUR	PANNEAU DIET HAUTEUR	TAILLE/ POUCES			POIDS LB	VOLUME PI ³
				H	L	P		
BDB1P4242T	128	42"	42"	42	1.3	2.6	4	0.207
BDB1P4250T	143	50"	42"	50	1.3	2.6	5	0.245
BDB1P4254T	151	54"	42"	54	1.3	2.6	5	0.264
BDB1P4258T	157	58"	42"	58	1.3	2.6	6	0.283
BDB1P4266T	173	66"	42"	66	1.6	2.6	7	0.322
BDB1P4274T	188	74"	42"	74	1.3	2.6	8	0.36
BDB1P4282T	202	82"	42"	82	1.3	2.6	9	0.399
BDB1P5050T	173	50"	50"	50	1.3	2.6	5	0.245
BDB1P5054T	173	54"	50"	54	1.3	2.6	5	0.264
BDB1P5058T	173	58"	50"	58	1.3	2.6	6	0.283
BDB1P5066T	173	66"	50"	66	1.3	2.6	7	0.322
BDB1P5074T	188	74"	50"	74	1.3	2.6	8	0.360
BDB1P5082T	202	82"	50"	82	1.3	2.6	9	0.399
BDB1P5454T	145	54"	54"	54	1.3	2.6	6	0.245
BDB1P5458T	157	58"	54"	58	1.3	2.6	6	0.283
BDB1P5466T	173	66"	54"	66	1.3	2.6	7	0.322
BDB1P5474T	188	74"	54"	74	1.3	2.6	8	0.360
BDB1P5482T	202	82"	54"	82	1.3	2.6	9	0.399
BDB1P6666T	173	66"	66"	66	1.3	2.6	7	0.322
BDB1P6674T	188	74"	66"	74	1.3	2.6	8	0.360
BDB1P6682T	202	82"	66"	82	1.3	2.6	9	0.399

Configuration en T de panneaux Diet et System 3

PRODUIT CODE	PRIX	SYSTEM 3 HAUTEUR	PANNEAU DIET HAUTEUR	TAILLE/ POUCES			POIDS LB	VOLUME PI ³
				H	L	P		
BDB3P4242T	128	42"	42"	42	1.3	2.6	4	0.207
BDB3P4250T	143	50"	42"	50	1.3	2.6	5	0.245
BDB3P4254T	145	54"	42"	54	1.3	2.6	6	0.245
BDB3P4266T	173	66"	42"	66	1.3	2.6	7	0.322
BDB3P5050T	173	50"	50"	50	1.3	2.6	5	0.245
BDB3P5054T	145	54"	50"	54	1.3	2.6	6	0.245
BDB3P5066T	173	66"	50"	66	1.3	2.6	7	0.322
BDB3P5454T	145	54"	54"	54	1.3	2.6	6	0.245
BDB3P5466T	173	66"	54"	66	1.3	2.6	7	0.322
BDB3P6666T	173	66"	66"	66	1.3	2.6	7	0.322

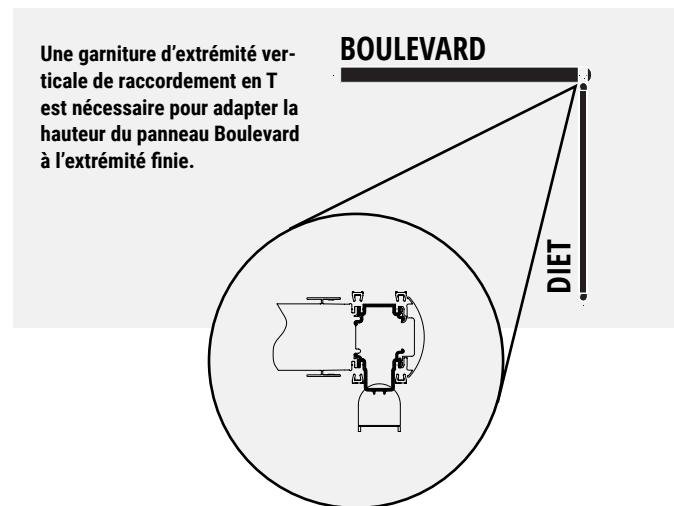
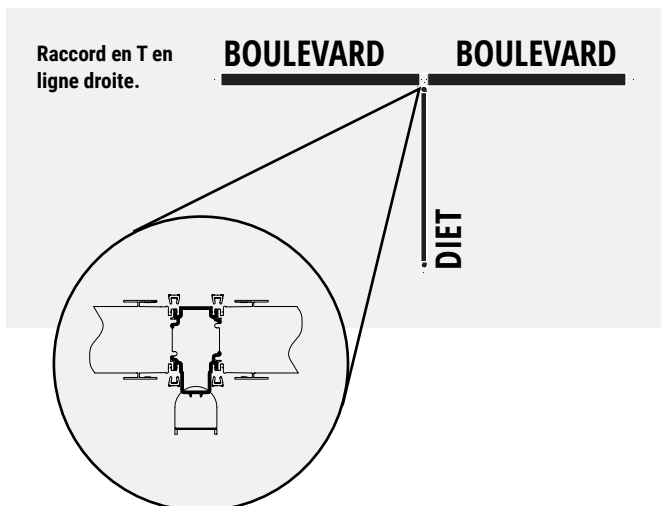

* Veuillez préciser la garniture d'extrémité séparément (ronde ou plate) pour fermer l'extrémité.

DB-P-X • Connecteur mince Diet-Boulevard à configuration X

- Crée un raccordement perpendiculaire entre le panneau Diet et le panneau Boulevard, éliminant ainsi le besoin d'utiliser des surfaces de travail de dimensions particulières.
- Remarque : S'utilise avec les panneaux DPxxxx régulier.

Configuration en X de panneaux Diet et Boulevard 1

PRODUIT CODE	PRIX	PANNEAU DIET		TAILLE/ POUCES			POIDS LB	VOLUME PI ³
		B1 HAUTEUR	HAUTEUR	H	L	P		
DB1P4242X	128	42"	42"	42	1.3	2.6	4	0.207
DB1P4250X	143	50"	42"	50	1.3	2.6	5	0.245
DB1P4254X	154	54"	42"	54	1.3	2.6	6	0.266
DB1P4266X	173	66"	42"	66	1.3	2.6	7	0.322
DB1P4274X	188	74"	42"	74	1.3	2.6	8	0.360
DB1P4282X	202	82"	42"	82	1.3	2.6	9	0.399
DB1P5050X	173	50"	50"	50	1.3	2.6	5	0.245
DB1P5054X	173	54"	50"	54	1.3	2.6	6	0.266
DB1P5058X	173	58"	50"	58	1.3	2.6	6	0.283
DB1P5066X	173	66"	50"	66	1.3	2.6	7	0.322
DB1P5074X	188	74"	50"	74	1.3	2.6	8	0.360
DB1P5082X	202	82"	50"	82	1.3	2.6	9	0.399
DB1P5458X	157	58"	54"	58	1.3	2.6	6	0.283
DB1P5466X	173	66"	54"	66	1.3	2.6	7	0.322
DB1P5474X	188	74"	54"	74	1.3	2.6	8	0.360
DB1P5482X	202	82"	54"	82	1.3	2.6	9	0.399
DB1P6666X	173	66"	66"	66	1.3	2.6	7	0.322
DB1P6674X	188	74"	66"	74	1.3	2.6	8	0.360
DB1P6682X	202	82"	66"	82	1.3	2.6	9	0.399

Configuration en X de panneaux Diet et System 3

PRODUIT CODE	PRIX	PANNEAU DIET		TAILLE/ POUCES			POIDS LB	VOLUME PI ³
		SYSTEM 3 HAUTEUR	HAUTEUR	H	L	P		
DB3P4242X	128	42"	42"	42	1.3	2.6	4	0.207
DB3P4250X	143	50"	42"	50	1.3	2.6	5	0.245
DB3P4266X	173	66"	42"	66	1.3	2.6	7	0.322
DB3P5050X	173	50"	50"	50	1.3	2.6	5	0.245
DB3P5066X	173	66"	50"	66	1.3	2.6	7	0.322
DB3P5466X	173	66"	54"	66	1.3	2.6	7	0.322
DB3P5454X	173	54"	54"	54	1.3	2.6	6	0.266
DB3P6666X	173	66"	66"	66	1.3	2.6	7	0.322

Panneaux de recouvrement Diet et Boulevard 1

PRODUIT CODE	PRIX	PANNEAU RECOUVR.		TAILLE/ POUCES			POIDS LB	VOLUME PI ³
		HAUTEUR	HAUTEUR	H	L	P		
DB1OPPC08X	58	8"		8	1.3	2.6	0.8	0.043
DB1OPPC16X	62	16"		16	1.3	2.6	1.6	0.082
DB1OPPC24X	64	24"		24	1.3	2.6	2.5	0.120
DB1OPPC37X	72	37"		37	1.3	2.6	3.5	0.183
DB1OPPC42X	81	42"		42	1.3	2.6	4.0	0.207

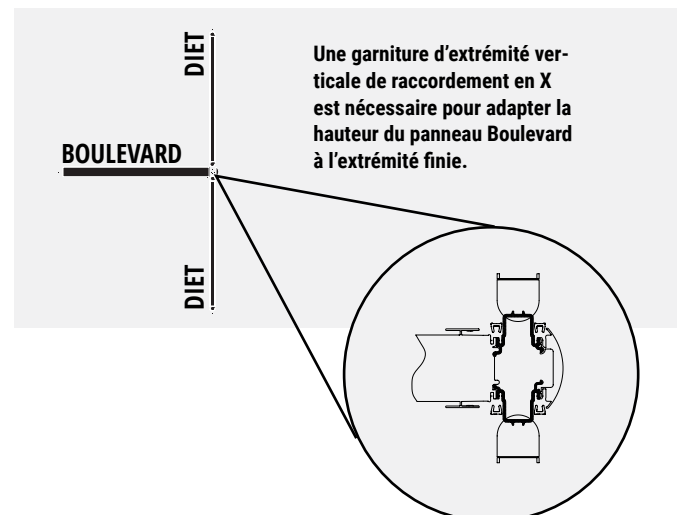
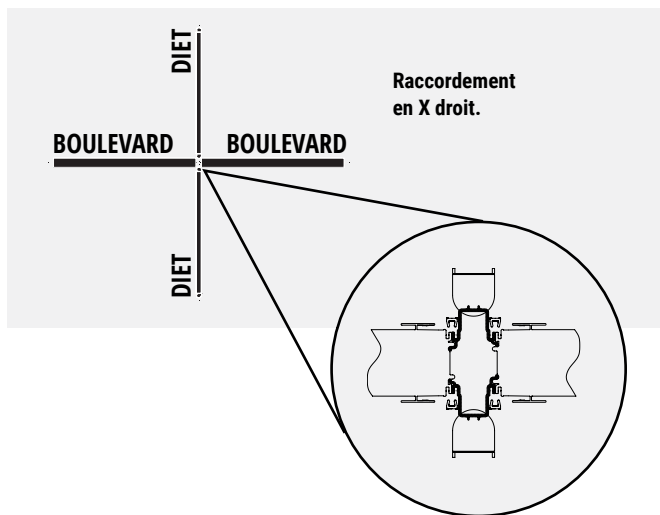

DBXP-T • Connecteur mince Diet-Boulevard à configuration T

- Crée un raccordement perpendiculaire entre le panneau Diet et le panneau Boulevard, éliminant ainsi le besoin d'utiliser des surfaces de travail de dimensions particulières.
- Remarque : S'utilise avec les panneaux DPxxxx réguliers.

Configuration en T de panneaux Diet et Boulevard 1

PRODUIT CODE	PRIX	B1		TAILLE/ POUCES			POIDS		VOLUME
		HAUTEUR	PANNEAU DIET HAUTEUR	H	L	P	LB	PI ³	
DB1P4242T	128	42"	42"	42	1.3	2.6	4	0.207	
DB1P4250T	143	50"	42"	50	1.3	2.6	5	0.245	
DB1P4258T	157	58"	42"	58	1.3	2.6	6	0.283	
DB1P4266T	173	66"	42"	66	1.6	2.6	7	0.322	
DB1P4274T	188	74"	42"	74	1.3	2.6	8	0.360	
DB1P4282T	202	82"	42"	82	1.3	2.6	9	0.399	
DB1P5050T	173	50"	50"	50	1.3	2.6	5	0.245	
DB1P5058T	173	58"	50"	58	1.3	2.6	6	0.283	
DB1P5066T	173	66"	50"	66	1.3	2.6	7	0.322	
DB1P5074T	188	74"	50"	74	1.3	2.6	8	0.360	
DB1P5082T	202	82"	50"	82	1.3	2.6	9	0.399	
DB1P5458T	157	58"	54"	58	1.3	2.6	6	0.283	
DB1P5466T	173	66"	54"	66	1.3	2.6	7	0.322	
DB1P5474T	188	74"	54"	74	1.3	2.6	8	0.360	
DB1P5482T	202	82"	54"	82	1.3	2.6	9	0.399	
DB1P6666T	173	66"	66"	66	1.3	2.6	7	0.322	
DB1P6674T	188	74"	66"	74	1.3	2.6	8	0.360	
DB1P6682T	202	82"	66"	82	1.3	2.6	9	0.399	

Configuration en T de panneaux Diet et System 3

PRODUIT CODE	PRIX	SYSTEM 3		TAILLE/POUCES			POIDS		VOLUME
		HAUTEUR	PANNEAU DIET HAUTEUR	H	L	P	LB	PI ³	
DB3P4242T	128	42"	42"	42	1.3	2.6	4	0.207	
DB3P4250T	143	50"	42"	50	1.3	2.6	5	0.245	
DB3P4266T	173	66"	42"	66	1.3	2.6	7	0.322	
DB3P5050T	173	50"	50"	50	1.3	2.6	5	0.245	
DP3P5066T	173	66"	50"	66	1.3	2.6	7	0.322	
DB3P5466T	173	66"	54"	66	1.3	2.6	7	0.322	
DB3P6666T	173	66"	66"	66	1.3	2.6	7	0.322	

Panneaux de recouvrement Diet et System 3

PRODUIT CODE	PRIX	PANNEAU RECOVR.		TAILLE/ POUCES			POIDS		VOLUME
		HAUTEUR	HAUTEUR	H	L	P	LB	PI ³	
DB3OPPC16	62	16"		16	1.3	2.6	1.6	0.082	
DB3OPPC32	72	32"		32	1.3	2.6	3.2	0.159	

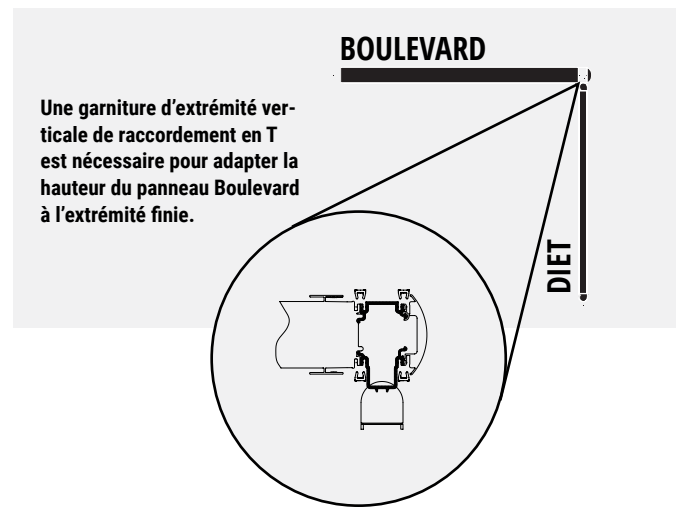
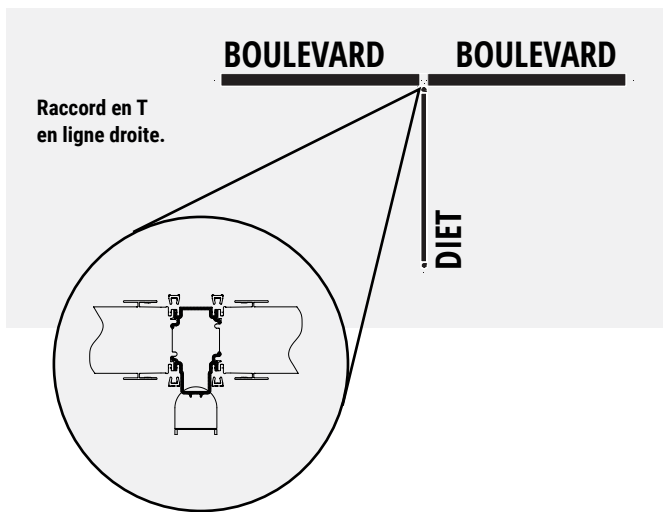

* Veuillez préciser la garniture d'extrémité séparément (ronde ou plate) pour fermer l'extrémité.

DEK • Faisceau de fils de cavalier



- **La trousse renferme tous les composants permettant d'alimenter les panneaux Diet.**
- Une trousse comprend habituellement : 2 blocs de prises doubles (circuit 1 ou circuit 2), cavalier utilisé entre les blocs de prises doubles, cavalier menant au panneau suivant, couvercle de canalisation préperçé, couvercle de jonction de canalisation en aluminium, deux entretoises de bloc de prises doubles en PVC, ainsi que la quincaillerie nécessaire pour fixer les composants.
- La longueur du faisceau de fils entre deux blocs de prises doubles dépend de la largeur du panneau.
- Le faisceau de fils de branchement menant au panneau suivant et les couvercles de jonction de canalisation en aluminium présentent un format standard.
- Le couvercle de canalisation et le couvercle de jonction de canalisation sont de couleur gris foncé (CHR) seulement.
- Chaque ensemble est identifié comme étant le circuit no 1 (DEK240«1») ou le circuit no 2 (DEK240«2»).
- Les panneaux d'une largeur de 24 po sont munis d'un bloc de prises doubles seulement.
- Les panneaux d'une largeur de 30" présentent 2 blocs de prises doubles, mais ils doivent être placés dans la même direction.
- Les panneaux d'une largeur de 24" et de 30" ne sont pas perforés pour recevoir les câbles de données.
- Les panneaux d'une largeur de 36" à 60" sont perforés pour recevoir les blocs de prises doubles de chaque côté et les câbles de données qui sont légèrement décentrés sur les deux côtés.

PRODUIT CODE	PRIX	TAILLE/ POUCES			POIDS LB	VOLUME PI³
		H	L	P		
DEK2401	184	4	18	1.3	4.90	0.07
DEK3001	267	4	24	1.3	5.25	0.08
DEK3601	278	4	30	1.3	5.70	0.10
DEK4201	290	4	36	1.3	6.00	0.13
DEK4801	301	4	42	1.3	6.40	0.15
DEK5401	315	4	48	1.3	7.10	0.16
DEK6001	330	4	54	1.3	7.60	0.19
DEK2402	184	4	18	1.3	4.90	0.07
DEK3002	267	4	24	1.3	5.25	0.08
DEK3602	278	4	30	1.3	5.70	0.10
DEK4202	290	4	36	1.3	6.00	0.13
DEK4802	301	4	42	1.3	6.40	0.15
DEK5402	315	4	48	1.3	7.10	0.16
DEK6002	330	4	54	1.3	7.60	0.19

DEJH • Ensemble de passage Diet

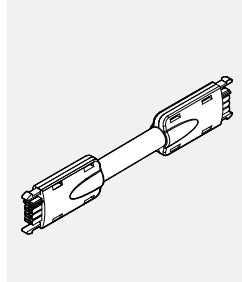

- **La trousse permet d'insérer les fils électriques dans un panneau Diet.**
- La trousse comprend: cavalier femelle-femelle, couvercle de canalisation et couvercle de jonction de canalisation.
- Le faisceau de passage est relié à un bloc de prises doubles à l'intérieur d'un panneau alimenté. Il traverse un panneau non alimenté, alors que l'autre extrémité est reliée à un autre bloc de prises à l'intérieur du deuxième panneau alimenté.
- Le couvercle de canalisation et le couvercle de jonction de canalisation sont de couleur gris foncé (CHR) seulement.

PRODUIT CODE	PRIX	TAILLE/ POUCES			POIDS LB	VOLUME PI³
		H	L	DP		
DEJH24	127	2	42	1	1.81	0.025
DEJH30	141	2	48	1	2.07	0.028
DEJH36	155	2	54	1	2.12	0.032
DEJH42	167	2	60	1	2.60	0.035
DEJH48	178	2	66	1	2.86	0.038
DEJH54	194	2	72	1	3.13	0.041
DEJH60	205	2	78	1	3.39	0.044

DEBF • Conduit d'alimentation de base Diet

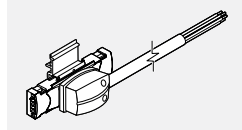

- **Permet d'insérer un câble d'alimentation entre le plancher et la canalisation.**
- Le conduit d'alimentation de plafond simple présente un foudet de 6" étanche aux liquides.
- Le raccordement de canalisation remplace un bloc de prises doubles dans une trousse standard.

PRODUIT CODE	PRIX	TAILLE/ POUCES			POIDS LB	VOLUME PI³
		H	L	P		
DEBF01	134	2	72	2	5.6	0.06

DECF • Conduit d'alimentation de plafond Diet

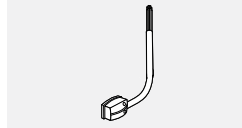

- **Permet d'insérer un conducteur de courant provenant du plafond, au travers d'un montant et dans la canalisation.**
- Le raccordement de canalisation remplace un bloc de prises doubles dans une trousse standard.

PRODUIT CODE	PRIX	TAILLE/ POUCES			POIDS LB	VOLUME PI³
		H	L	P		
DECF01	272	2	144	2	5.6	0.06

DEPE • Rallonge de montant Diet

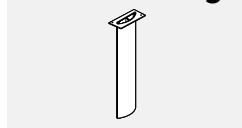

- **Le poteau en aluminium léger permet de gérer les câbles d'alimentation et de données entre le plafond et la canalisation de plancher.**
- L'extrusion en aluminium avec couvercle extrudé en PVC est fixée à l'extérieur du panneau et traverse la prise sur la surface de travail.
- Comprend toute la quincaillerie et l'enjoliveur.
- Destinée aux panneaux Diet dont la partie inférieure est en tissu.

PRODUIT CODE	PRIX	TAILLE/ POUCES			POIDS LB	VOLUME PI³
		H	L	P		
DEPE116	174	116	4.5	1	7	0.82

DERJC • Couvercle de dérivation de chemin de câbles

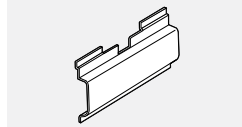

- **Présente un couvercle externe pour les câbles passant entre les panneaux alignés adjacents et pour les configurations de panneaux X partant du module. Permet également de raccorder deux panneaux en ligne dans une configuration en T (extérieurs).**
- Aluminium avec revêtement en poudre de finition.

PRODUIT CODE	PRIX	TAILLE/ POUCES			POIDS LB	VOLUME PI³
		H	L	P		
DERJC	22	4.3	10	1	0.5	0.1

DPL • Cloisons raccordables - niveleurs sur les deux pieds

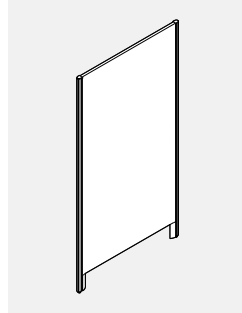

- Les cloisons raccordables assurent intimité et polyvalence.
- Le châssis en aluminium est offert dans un fini blanc de blancs (DWT) ou tungstène (TUN).
- Finis mélaminés blanc de blancs (DWTLP) ou acajou absolu (ACJLP).
- Bordure comparable au fini stratifié.
- Hauteur standard de 54 po et 66 po et largeur de 24 po à 60 po (par intervalle de 6 po).
- Livré complet avec des kits de charnières et des niveleurs sur les deux pieds.

PRODUIT CODE	PRIX	TAILLE/ POUCES			POIDS LB	VOLUME P ³
		H	L	P		
DPL5424	385	54	24	1.3	18	1.62
DPL5430	428	54	30	1.3	23	2.08
DPL5436	470	54	36	1.3	27	2.47
DPL5442	512	54	42	1.3	32	2.85
DPL5448	556	54	48	1.3	37	3.25
DPL5454	597	54	54	1.3	42	3.63
DPL5460	639	54	60	1.3	47	4.02
DPL6624	437	66	24	1.3	23	2.04
DPL6630	484	66	30	1.3	29	2.52
DPL6636	531	66	36	1.3	35	3.00
DPL6642	576	66	42	1.3	41	3.46
DPL6648	625	66	48	1.3	47	3.93
DPL6654	671	66	54	1.3	53	4.40
DPL6660	717	66	60	1.3	59	4.90

DPLSCH • Cloisons raccordables - roulette simple sur un pied, niveuse sur l'autre

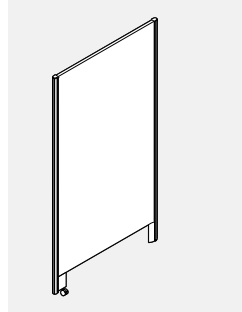

- Les cloisons raccordables assurent intimité et polyvalence.
- Le châssis en aluminium est offert dans un fini blanc de blancs (DWT) ou tungstène (TUN).
- Finis mélaminés blanc de blancs (DWTLP) ou acajou absolu (ACJLP).
- Bordure comparable au fini stratifié.
- Hauteur standard de 54 po et 66 po et largeur de 24 po à 60 po (par intervalle de 6 po).
- Livré complet avec des kits de charnières, une roulette sur un pied et un niveleur sur l'autre.

PRODUIT CODE	PRIX	TAILLE/ POUCES			POIDS LB	VOLUME P ³
		H	L	P		
DPLSCH5424	462	54	24	1.3	18	1.62
DPLSCH5430	507	54	30	1.3	23	2.08
DPLSCH5436	551	54	36	1.3	27	2.47
DPLSCH5442	595	54	42	1.3	32	2.85
DPLSCH5448	639	54	48	1.3	37	3.25
DPLSCH5454	684	54	54	1.3	42	3.63
DPLSCH5460	729	54	60	1.3	47	4.02
DPLSCH6624	515	66	24	1.3	23	2.04
DPLSCH6630	563	66	30	1.3	29	2.52
DPLSCH6636	612	66	36	1.3	35	3
DPLSCH6642	661	66	42	1.3	41	3.46
DPLSCH6648	710	66	48	1.3	47	3.93
DPLSCH6654	777	66	54	1.3	53	4.4
DPLSCH6660	806	66	60	1.3	59	4.9

DPLDF • Cloisons raccordables - niveleurs sur les deux pieds

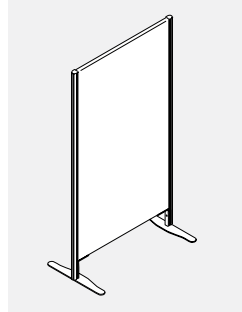

- Les cloisons raccordables assurent intimité et polyvalence.
- Le châssis en aluminium est offert dans un fini blanc de blancs (DWT) ou tungstène (TUN).
- Finis mélaminés blanc de blancs (DWTLP) ou acajou absolu (ACJLP).
- Bordure comparable au fini stratifié.
- Hauteur standard de 54 po et 66 po et largeur de 24 po à 60 po (par intervalle de 6 po).
- Livré complet avec des kits de charnières et un pied plat sur les deux pattes.

PRODUIT CODE	PRIX	TAILLE/ POUCES			POIDS LB	VOLUME P ³
		H	L	P		
DPLDF5424	528	54	24	1.3	40.2	1.6
DPLDF5430	565	54	30	1.3	47.6	2.1
DPLDF5436	601	54	36	1.3	54.9	2.5
DPLDF5442	638	54	42	1.3	62.3	2.9
DPLDF5448	675	54	48	1.3	69.6	3.3
DPLDF5454	713	54	54	1.3	77.0	3.6
DPLDF5460	751	54	60	1.3	84.3	4.0
DPLDF6624	572	66	24	1.3	48.6	2.0
DPLDF6630	612	66	30	1.3	57.9	2.5
DPLDF6636	653	66	36	1.3	67.3	3.0
DPLDF6642	693	66	42	1.3	76.6	3.5
DPLDF6648	735	66	48	1.3	85.9	3.9
DPLDF6654	774	66	54	1.3	95.2	4.4
DPLDF6660	816	66	60	1.3	104.5	4.9

DPLMN • Cloisons raccordables - niveleurs sur les deux pieds

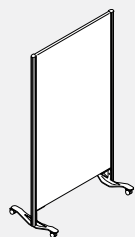

- **Les cloisons raccordables assurent intimité et polyvalence.**
- Le châssis en aluminium est offert dans un fini blanc de blancs (DWT) ou tungstène (TUN).
- Finis mélaminés blanc de blancs (DWTLP) ou acajou absolu (ACJLP).
- Bordure comparable au fini stratifié.
- Hauteur standard de 54 po et 66 po et largeur de 24 po à 60 po (par intervalle de 6 po).
- Livré complet avec des kits de charnières et un pied à double roulette sur les deux pattes.

PRODUIT CODE	PRIX	TAILLE/ POUCES			POIDS LB	VOLUME PI³
		H	L	P		
DPLMN5424	561	54	24	1.3	41.8	1.6
DPLMN5430	609	54	30	1.3	49.1	2.1
DPLMN5436	659	54	36	1.3	56.5	2.5
DPLMN5442	705	54	42	1.3	63.8	2.9
DPLMN5448	756	54	48	1.3	71.2	3.3
DPLMN5454	804	54	54	1.3	78.5	3.6
DPLMN5460	853	54	60	1.3	85.8	4.0
DPLMN6624	622	66	24	1.3	50.2	2.0
DPLMN6630	673	66	30	1.3	59.5	2.5
DPLMN6636	727	66	36	1.3	68.8	3.0
DPLMN6642	782	66	42	1.3	78.1	3.5
DPLMN6648	835	66	48	1.3	87.4	3.9
DPLMN6654	889	66	54	1.3	96.8	4.4
DPLMN6660	943	66	60	1.3	106.1	4.9

DPLDCMN • Cloisons raccordables - niveleurs sur les deux pieds

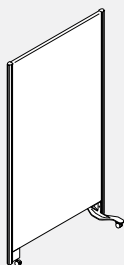

- **Les cloisons raccordables assurent intimité et polyvalence.**
- Le châssis en aluminium est offert dans un fini blanc de blancs (DWT) ou tungstène (TUN).
- Finis mélaminés blanc de blancs (DWTLP) ou acajou absolu (ACJLP).
- Bordure comparable au fini stratifié.
- Hauteur standard de 54 po et 66 po et largeur de 24 po à 60 po (par intervalle de 6 po).
- Livré complet avec des kits de charnières, une roulette simple sur une patte et un pied à double roulette sur l'autre.

PRODUIT CODE	PRIX	TAILLE/ POUCES			POIDS LB	VOLUME PI³
		H	L	P		
DPLDCMN5424	527	54	24	1.3	37.6	1.6
DPLDCMN5430	574	54	30	1.3	45.0	2.1
DPLDCMN5436	620	54	36	1.3	52.3	2.5
DPLDCMN5442	668	54	42	1.3	59.7	2.9
DPLDCMN5448	715	54	48	1.3	67.0	3.3
DPLDCMN5454	760	54	54	1.3	74.4	3.6
DPLDCMN5460	806	54	60	1.3	81.7	4.0
DPLDCMN6624	584	66	24	1.3	46.0	2.0
DPLDCMN6630	635	66	30	1.3	55.3	2.5
DPLDCMN6636	686	66	36	1.3	64.7	3.0
DPLDCMN6642	736	66	42	1.3	74.0	3.5
DPLDCMN6648	788	66	48	1.3	83.3	3.9
DPLDCMN6654	838	66	54	1.3	92.6	4.4
DPLDCMN6660	890	66	60	1.3	101.9	4.9

DPLDCHN • Cloisons raccordables - niveleurs sur les deux pieds

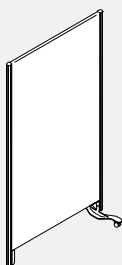

- **Les cloisons raccordables assurent intimité et polyvalence.**
- Le châssis en aluminium est offert dans un fini blanc de blancs (DWT) ou tungstène (TUN).
- Finis mélaminés blanc de blancs (DWTLP) ou acajou absolu (ACJLP).
- Bordure comparable au fini stratifié.
- Hauteur standard de 54 po et 66 po et largeur de 24 po à 60 po (par intervalle de 6 po).
- Livré complet avec des kits de charnières, un niveleur sur une patte et un pied à double roulette sur l'autre.

PRODUIT CODE	PRIX	TAILLE/ POUCES			POIDS LB	VOLUME PI³
		H	L	P		
DPLDCHN5424	497	54	24	1.3	37.1	1.6
DPLDCHN5430	540	54	30	1.3	44.5	2.1
DPLDCHN5436	590	54	36	1.3	51.8	2.5
DPLDCHN5442	636	54	42	1.3	59.2	2.9
DPLDCHN5448	681	54	48	1.3	66.5	3.3
DPLDCHN5454	729	54	54	1.3	73.9	3.6
DPLDCHN5460	776	54	60	1.3	81.2	4.0
DPLDCHN6624	551	66	24	1.3	45.5	2.0
DPLDCHN6630	603	66	30	1.3	54.9	2.5
DPLDCHN6636	653	66	36	1.3	64.2	3.0
DPLDCHN6642	703	66	42	1.3	73.5	3.5
DPLDCHN6648	756	66	48	1.3	82.8	3.9
DPLDCHN6654	806	66	54	1.3	92.1	4.4
DPLDCHN6660	859	66	60	1.3	101.4	4.9

DPLWA • Kit of connexion murale pour cloisons raccordables

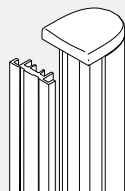

- **Kit de connexion murale connecte les cloisons raccordables au mur.**
- L'extrusion d'aluminium est offert dans un fini blanc de blancs (DWT) ou tungstène (TUN).
- Le kit comprend une extrusion verticale Diet, un couvercle en PVC charbon et des kits de charnières.

PRODUIT CODE	PRIX	TAILLE/ POUCES			POIDS LB	VOLUME PI³
		H	L	P		
DPLWA54	100	54	2	2	2.3	0.13
DPLWA66	112	66	2	2	3.5	0.15

DPLEKIT • Kit d'extension

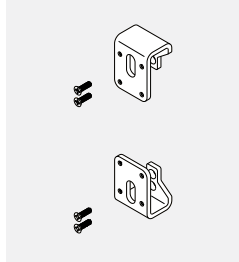

- **Kit d'extension connecte deux cloisons raccordables en ligne droite.**
- Ce kit s'adapte à toute largeur spéciale en superposant les panneaux.
- L'extrusion d'aluminium est offert dans un fini blanc de blancs (DWT) ou tungstène (TUN).
- Le kit se compose d'un support supérieur et inférieur et de tout le matériel nécessaire.

PRODUIT CODE	PRIX	TAILLE/ POUCES			POIDS LB	VOLUME P ³
		H	L	P		
DPLEKIT	174	3	2	2.0	1	0.05

DP • Kit de loquet de porte et de porte pour cloisons raccordables

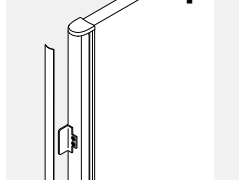

- **Le kit de verrouillage de porte convertit n'importe quel cloison raccordable en porte.**
- L'extrusion d'aluminium est offert dans un fini blanc de blancs (DWT) ou tungstène (TUN).
- Le kit se compose d'une plaque de gâche, de deux kits de charnières, d'un ensemble de pied à roulette simple et d'une roulette Diet de 1".

PRODUIT CODE	PRIX	TAILLE/ POUCES			POIDS LB	VOLUME P ³
		H	L	P		
DPDC01	109	6	3	1.3	2	0.50

DP • Panneau de recouvrement en feutre

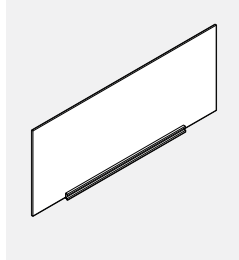

- **Panneau de recouvrement en feutre de place sur les cloisons raccordable et comble l'espace entre le haut du la cloison et le haut de la cabine de consultation.**
- Le kit contient une extrusion d'aluminium et un feutre.
- L'extrusion d'aluminium est offert dans un fini blanc de blancs (DWT) ou tungstène (TUN).

PRODUIT CODE	PRIX	TAILLE/ POUCES			POIDS LB	VOLUME P ³
		H	L	P		
DPLOP24	89	16.8	24	1.05	1.74	0.39
DPLOP30	105	16.8	30	1.05	2.20	0.49
DPLOP36	124	16.8	36	1.05	2.67	0.59
DPLOP42	139	16.8	42	1.05	3.14	0.70
DPLOP48	206	16.8	48	1.05	3.60	0.80
DPLOP54	224	16.8	54	1.05	4.07	0.90
DPLOP60	241	16.8	60	1.05	4.35	1.01

DP • Connecteur pour cloisons raccordables

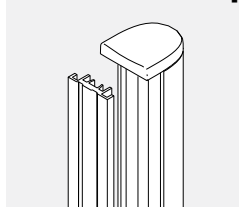

- **Le connecteur de la cabine de protection facilite la connexion d'une cloison raccordable au bord arrière du pignon de la cabine.**
- L'extrusion d'aluminium est offert dans un fini blanc de blancs (DWT) ou tungstène (TUN).
- Le kit comprend une extrusion verticale Diet, un couvercle en PVC et tout le matériel.

PRODUIT CODE	PRIX	TAILLE/ POUCES			POIDS LB	VOLUME P ³
		H	L	P		
DEBPA	77	66	3	1.3	3.5	0.15

DPVAC • Cloisons VAC Diet en mélamine et stratifié

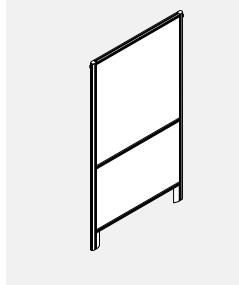

- **Les cloisons de construction spéciale sont conçues expressément pour les applications cliniques.**
- Les cloisons segmentées présentent un panneau inférieur en mélamine thermosoudée et un panneau supérieur en stratifié haute pression sur une âme légère.
- Encombrement minimal pour faciliter le rangement.
- Les cloisons sont faciles à raccorder.
- Les cloisons sont faciles à reconfigurer.
- Les cloisons sont faciles à nettoyer.
- Les cloisons sont offertes dans un fini mélaminé ou stratifié blanc de blancs (DWT) ou acajou absolu (ACJ).
- Les châssis sont offerts dans un fini blanc de blancs (DWT) ou tungstène (TUN).
- Livré avec des kits de charnières et des niveleurs sur les deux pieds.

PRODUIT CODE	PRIX	TAILLE/ POUCES			POIDS LB	VOLUME P ³
		H	L	P		
DPVAC6636	669	66	36	1.3	35	3.00
DPVAC6642	690	66	42	1.3	41	3.46
DPVAC6648	703	66	48	1.3	47	3.93
DPVAC6660	1059	66	60	1.3	59	4.90

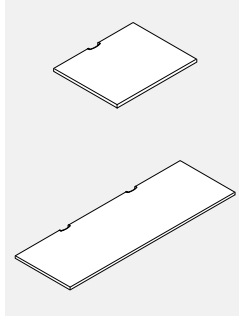
DWS • Surface de travail pour panneaux Diet

- Les surfaces de travail présentent des prises à l'arrière afin de laisser passer les câbles menant au plancher.

- Comprend les ferrures de soutien (DHBRKT), soit 4 pour les surfaces de travail d'une longueur maximale de 48" et 5 pour toute surface de travail dont la longueur est supérieure à 48".

- Veuillez choisir entre DWT - Blanc de blancs, SIL - Argent ou BLK - Noir pour les couvercles de scoop.

PRODUIT CODE	PRIX		TAILLE/ POUCES			POIDS LB	VOLUME PI ³
	LP*	HP*	H	L	P		
DWS2424P	145	182	1	24	24	15	0.60
DWS2430P	154	193	1	30	24	19	0.72
DWS2436P	175	218	1	36	24	23	0.85
DWS2442P	228	286	1	42	24	27	0.98
DWS2448P	275	343	1	48	24	31	1.11
DWS2454P	323	400	1	54	24	35	1.23
DWS2460P	362	451	1	60	24	39	1.36
DWS2466P	378	471	1	66	24	43	1.49
DWS2472P	396	494	1	72	24	48	1.62
DWS3024P	169	212	1	24	30	19	0.74
DWS3030P	184	229	1	30	30	24	0.90
DWS3036P	215	270	1	36	30	29	1.06
DWS3042P	304	381	1	42	30	34	1.22
DWS3048P	323	400	1	48	30	39	1.38
DWS3054P	353	441	1	54	30	43	1.54
DWS3060P	378	471	1	60	30	48	1.69
DWS3066P	394	493	1	66	30	53	1.85
DWS3072P	417	521	1	72	30	58	2.01

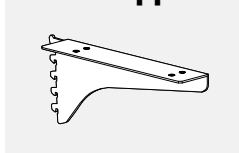
BHC • Support en porte-à-faux de surface de travail de 12" Diet/Boulevard

- Une manière économique de relier la partie arrière du rebord latéral d'une surface de travail à un panneau Boulevard.

- La partie avant du rebord latéral de la surface de travail doit être soutenue par une ferrure de surface de travail Diet hors module et retenue à l'intérieur du panneau Diet adjacent.
- Ce porte-à-faux n'est pas un support partagé.

PRODUIT CODE	PRIX	TAILLE/ POUCES			POIDS LB	VOLUME PI ³
		H	L	P		
BHC12L	40	6	2	12	2	0.03
BHC12R	40	6	2	12	2	0.03

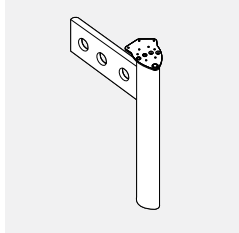
DHLEG • Patte de pignon

- La patte universelle, la plaque et le panneau latéral peuvent s'installer dans n'importe quel sens.

- Soutient la surface de travail à 29° et améliore la stabilité des panneaux reliés.
- La plaque latérale est retenue au côté du panneau Diet, alors que la plaque de la patte se boulonne à la surface de travail.
- Fabriquée d'aluminium extrudé et d'acier.
- Les dispositifs de mise à niveau permettent de régler la hauteur sur 1,75".
- Comprend toute la quincaillerie de montage pour relier au panneau et à la surface de travail.
- Doit se fixer au panneau Diet dans le sens vertical.

PRODUIT CODE	PRIX	TAILLE/ POUCES			POIDS LB	VOLUME PI ³
		H	L	P		
DHLEG	205	28	23	6	12	2.02

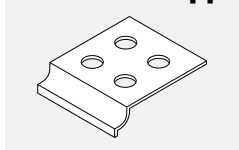
DHBRKT • Support de surface de travail pour panneaux Diet

- Support en aluminium extrudé boulonné sous la surface de travail.

- Le support supporte la surface de travail à n'importe quel endroit le long du rail intermédiaire du panneau.
- Comprend le matériel de montage.
- Finition peinte à la poudre en DWT - Designer White ou TUN - Tungstène.

PRODUIT CODE	PRIX	TAILLE/ POUCES			POIDS LB	VOLUME PI ³
		H	L	P		
DHBRKT	10	0.75	2.25	3	0.1	0.05

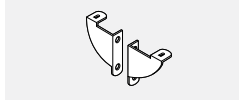
DHTBRKT • Ferrure pour plan de travail Diet

- Relie les dessus de plans de travail aux panneaux Diet.

- Comprend 1 ensemble de deux ferrures et toute la quincaillerie.

PRODUIT CODE	PRIX	TAILLE/ POUCES			POIDS LB	VOLUME PI ³
		H	L	P		
DHTBRKT	40	2.5	1.2	2.5	3	0.01

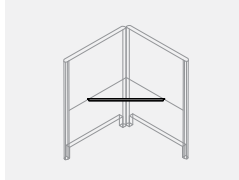
DWSCSB • Barre d'appui Diet

- Soutient la surface de travail de coin de 90 degrés et élimine le besoin d'une patte.

- Installée en diagonale.
- Des entretoises seront nécessaires si on utilise un clavier.

PRODUIT CODE	PRIX	TAILLE/ POUCES			POIDS LB	VOLUME PI ³
		H	L	P		
DWSCSB46	106	1	46	1	7	0.116
DWSCSB80	152	1	80	1	12	0.189

Pour une utilisation en coin lorsque la surface de travail contiguë présente une profondeur de 24" ou moins.

Pour une utilisation en coin lorsque la surface de travail contiguë mesure plus de 24".

DHOMC • Porte-à-faux hors module Diet

- Doit s'utiliser avec les panneaux Diet dont la partie inférieure est en tissu.

- S'installe sur les rails horizontaux des panneaux afin de soutenir la surface de travail.
- Libère de l'espace sous la surface de travail.

PRODUIT CODE	PRIX	TAILLE/ POUCES			POIDS LB	VOLUME PI ³
		H	L	P		
DHOMC	106	21	3	12	4	0.42

DSOMSHLF • Tablette de 24" pour module Diet

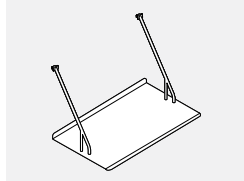

- Suspension autonome n'importe où le long des rails de panneau Diet ou du carreau d'accessoires Boulevard System 3.
- Peut procurer une surface supplémentaire à égalité de la surface de travail lorsque suspendue à un panneau Diet d'une hauteur de 42".
- Les tablettes peuvent s'empiler, de sorte qu'une est suspendue par-dessus l'autre à partir d'un rail plus élevé.
- Tablette fabriquée d'acier formé et comprenant des bras suspendus fabriqués d'acier.

PRODUIT CODE	PRIX	TAILLE/ POUCES			POIDS LB	VOLUME PI ³
		H	L	P		
DSOMSHLF	239	11.5	24	12	4	1.00

DSOS • Tablette installée sur panneau Diet

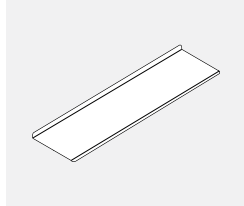

- Procure une capacité de rangement en hauteur au-dessus de panneaux Diet d'une hauteur de 42" et 54".
- Fabriqué d'acier formé et comprend des ferrures de montage en acier.
- Les ferrures de soutien se bloquent sur le dessus du rail Diet, soit à l'arrière et des deux côtés du module supérieur.
- Ces ferrures doivent s'installer sur des panneaux en U ou en H.
- En raison de problèmes structuraux, on ne peut utiliser ce produit sur le dessus de panneaux vitrés ou partiellement vitrés.

PRODUIT CODE	PRIX	TAILLE/ POUCES			POIDS LB	VOLUME PI ³
		H	L	P		
DSOS48	288	15	48	13.5	40	5.60
DSOS60	307	15	60	13.5	52	7.00

DOHLS • Support supérieur Diet



- Utiliser avec le panneau arrière Diet et le panneau d'aile Diet de gauche ou de droite. La patte d'appui soutiendra un seul côté et éliminera le besoin d'un troisième panneau.
- Utiliser et soutenir sur une surface de travail installée à une hauteur standard. S'assurer que la surface de travail sur laquelle repose la patte est bien soutenue.

PRODUIT CODE	PRIX	TAILLE/ POUCES			POIDS LB	VOLUME PI ³
		H	L	P		
DOHLS42	364	12	2	3.5	4	0.139
DOHLS54	394	24	2	3.5	6	0.278

DSADA • Module supérieur Easy-Up Diet

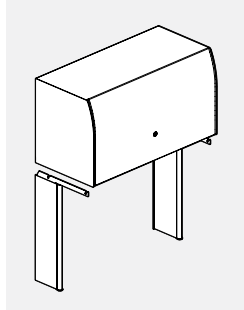

- Module de rangement supérieur en métal installé sur panneau Diet avec porte en acrylique opaque. Le mécanisme en métal fini (page A.29) soulève la porte et la range à l'écart, au-dessus du module de rangement.
- Répond à la norme CSA B651 Normes d'accès facile et de la Loi sur l'accessibilité pour les personnes handicapées de l'Ontario
- Répond aux exigences de la norme CSA B651 Normes d'accès facile et de l'ADA (Americans with Disabilities Act).
- Les modules d'une hauteur de 16" conviennent aux cartables standard et de type A4.
- Toutes les tablettes sont renforcées afin d'assurer une répartition adéquate du poids.
- Dimensions intérieures : hauteur de 14,375" et profondeur de 12".
- Le module comprend un endos, des porte-à-faux de soutien, la quincaillerie de montage, ainsi qu'un verrou.
- Expédié partiellement assemblé.

PRODUIT CODE	PRIX	TAILLE/ POUCES			POIDS LB	VOLUME PI ³
		H	L	P		
DSADA30PM	1019	16	30	14.4	33	5.3
DSADA36PM	1063	16	36	14.4	38	6.3
DSADA42PM	1112	16	42	14.4	43	7.3
DSADA48PM	1166	16	48	14.4	48	8.3
DSADA54PM	1219	16	54	14.4	53	9.3
DSADA60PM	1279	16	60	14.4	59	10.3

DHPEDB • Ensemble de ferrures de socle pour panneaux Diet

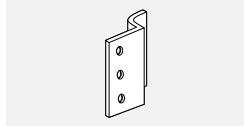

- Se fixe à un socle de métal soutenant une surface de travail à l'arrière en plus d'être relié au socle du panneau vertical Diet.

PRODUIT CODE	PRIX	TAILLE/ POUCES			POIDS LB	VOLUME PI ³
		H	L	P		
DHPEDB	35	8	1	1	0.5	0.001

Introduction

- Systèmes Compile – Protéger l'environnement pour les générations à venir
- Notre histoire d'écoréussite commence par un défi de taille : celui de créer un système de bureau qui répondrait aux exigences du milieu des affaires d'aujourd'hui tout en respectant notre engagement ferme à protéger et à préserver l'environnement. Par ailleurs, la durabilité devait faire partie intégrante de l'orientation créatrice et de la mise au point.
- Ainsi est né Compile, un système qui intègre les toutes dernières technologies et caractéristiques conceptuelles pour offrir un rendement sans pareil à un prix concurrentiel.
- Des normes gouvernementales et industrielles en matière d'environnement comme la norme LEED (Leadership in Energy and Environmental Design) revêtent aujourd'hui une importance croissante. Ainsi, Compile propose aux designers d'intérieurs et aux architectes des solutions fonctionnelles, attrayantes et abordables qui respectent ces normes.
- Global Contract est un chef de file en réduction de déchets dans le cadre de la fabrication de ses produits et en utilisation de matières recyclées partout où il est possible de le faire. Nous avons largement recours au plastique recyclé et aux déchets de bois provenant d'autres usines de Global.
- Global Contract a un engagement ferme, celui d'améliorer avec diligence et de façon continue nos procédés et systèmes, de veiller à prévenir la pollution, et de

respecter la lettre et l'esprit des lois et règlements en vigueur.

- Les cloisons Compile sont recyclables à 82,3 % à la fin de leur durée de vie utile. Aucune partie d'une cloison Compile ne devrait finir ses jours dans un site d'enfouissement.
- Systèmes Compile – Renseignements sur le produit
- La gamme Compile propose des textiles composés à 100 % de polyester recyclé. L'utilisation de tels textiles réduit la quantité de déchets à enfouir. Elle réduit également la demande pour les produits à base de pétrole et entraîne moins de répercussions sur l'environnement découlant de la transformation de ce genre de produits en polyester.
- Le procédé de poudrage époxy utilisé pour les cloisons Compile n'emploie aucun liquide ou solvant et ne contient aucun COV ou plomb nocifs. Les quantités surpulvérisées sont récupérées à 99 %, mélangées à nouveau avec une poudre vierge et réutilisées.
- Les cloisons Compile sont recyclables à 82,3 %.
- Les panneaux comprimés (Masonite) utilisés pour les cloisons Compile comportent jusqu'à 85 % de matières recyclées.
- Le bois recyclé utilisé pour les surfaces de travail Compile comporte jusqu'à 85 % de matières recyclées.
- La totalité de la gamme Compile est recyclable à 99,9 %.

Modules – Aménagement de cloisons

Un aménagement de cloisons comporte de nombreux modules. Cette section présente une vue éclatée d'un modèle d'aménagement, indiquant chaque module devant être précisé.

- A) CMET66 Garniture de fin de course pour cloisons, 66 po H
- B) CMFF6636 Cloison segmentée garnie de textile, 66 po H x 36 po L
- C) CHP66 Poteau d'angle universel, 66 po H
- D) CMETP66 Garniture pour poteau d'angle de 66 po H
- E) CMPC2 Embase pour poteau d'angle pour configuration à deux directions
- F) CMET24 Garniture de fin de course avec changement de hauteur, 24 po H
- G) CMFF4236N1 Cloison segmentée garnie de textile, entrées défonçables sur une face, 42 po H x 36 po L
- H) CMET42 Garniture de fin de course pour cloisons, 42 po H
- I) CMRC36NP Couverture de canalisation sans entrées défonçables (s'il est commandé séparément), 36 po L
- J) Les cloisons et le poteau d'angle comprennent de série les connecteurs nécessaires

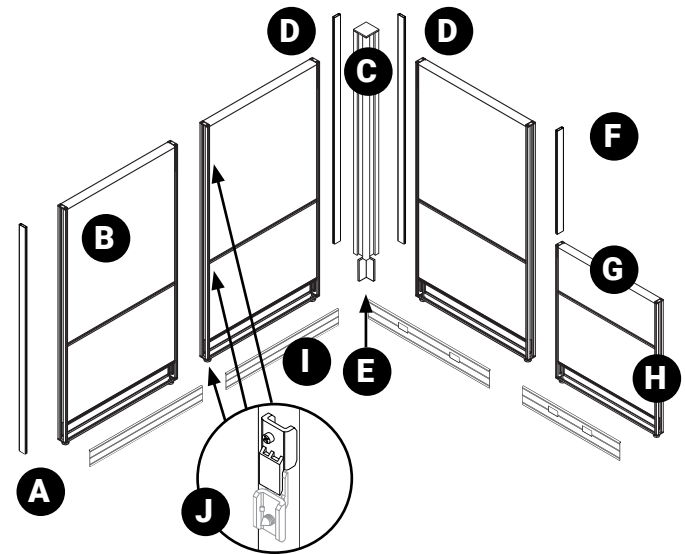

Modules – Surfaces de travail

- Les surfaces de travail Compile mesurent 1 po d'épaisseur, présentent un fini en mélamine thermosoudée et sont dotées d'un chant de 3 mm en PVC.
- Les surfaces de travail présentent des trous de guidage pour permettre un bon alignement avec les modules servant d'appui.
- La plupart des modules sont offerts en mélamine thermosoudée. Se reporter aux choix des finis pour plus de détails.
- Finis similibois : Ce fini, posé à la diagonale, est possible pour les surfaces de travail en coin mesurant jusqu'à 42 po, moyennant un supplément. Dans tous les autres cas, le fil courra à l'horizontale, comme le montrent les illustrations ci-contre.
- La plupart des modules présentent un chant de 3 mm agencé au fini du module (c'est-à-dire les surfaces au fini similibois présentent un chant agencé fini similibois), à moins d'une indication contraire.
- La profondeur des découpes pratiquées dans une surface de travail est de 1 1/8 po à partir de la cloison à laquelle la surface est assujettie.
- Toutes les surfaces de travail doivent être supportées. Ces éléments sont présentés séparément.
- Le fil du bois est orienté de la façon illustrée ci-contre.
- Les divers fils et câbles électriques et de communication sont acheminés par une découpe située à l'arrière d'une surface de travail. Lors de la commande d'une surface de travail droite (CWS) ou courbe (CWVL), il convient de noter que le nombre de découpes possibles dépend de la largeur de la surface de travail. Toutes les surfaces sont toutefois dotées d'une découpe du côté assujetti à une cloison.

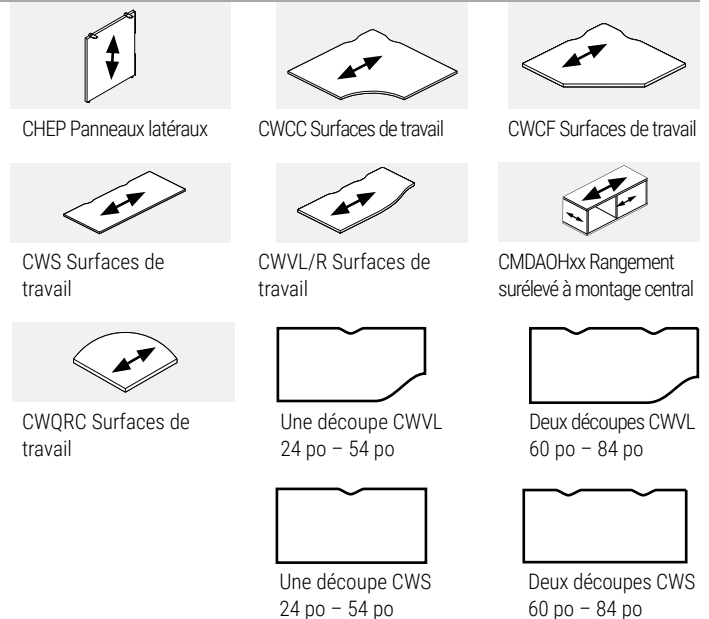

Systeme électrique

Configuration 2+2 (8 conducteurs, 4 circuits)

Deux circuits tout usage (circuits Compile n° 1 et n° 2) partagent un fil neutre et un fil de mise à la terre. (2 fils sous tension [fils des circuits] + 1 fil neutre *** + 1 fil de mise à la terre vert* = 4 fils)

Deux circuits isolés (circuits Compile « A » et « B ») partagent un fil neutre et un fil de mise à la terre isolé. (2 fils sous tension [fils des circuits] + 1 fil neutre *** + 1 fil de mise à la terre vert/jaune** = 4 fils)

Nota : C'est le fil de mise à la terre qui fait la différence entre les circuits tout usage et les circuits isolés. Consulter le schéma de câblage ci-dessous.

*Un fil de mise à la terre vert est une mise à la terre du système. Il peut donc être relié à toute pièce de métal, y compris celles des cloisons.

**Un fil de mise à la terre vert/jaune est une mise à la terre isolée sur toute sa longueur à l'intérieur du conduit de câblage jusqu'à la boîte d'alimentation (mise à la terre de l'immeuble).

***Tous les fils neutres sont de calibre 10 plutôt que de calibre 12, ce qui assure une meilleure protection contre les « bruits » ou les interférences sur le circuit.

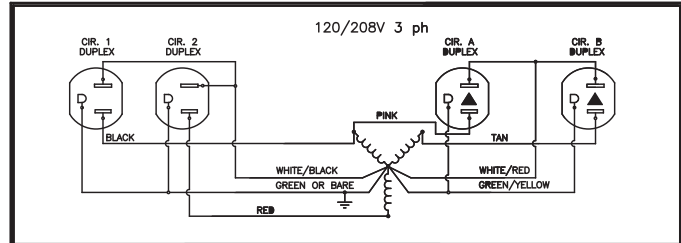
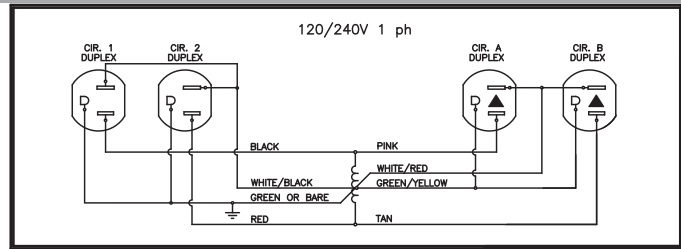

RÉPERTORIÉ UL ET CERTIFIÉ PAR LA CSA

Avertissement : Il est recommandé d'effectuer l'installation des faisceaux de câbles sous la supervision d'un électricien qualifié, conformément aux codes et règlements en vigueur.

Remarque spéciale : Toujours s'assurer qu'un faisceau est connecté à une seule source d'alimentation électrique du bâtiment.

Composants • Configuration de cloison – Électricité

Plusieurs composants sont requis pour configurer une installation. La vue éclatée présentée sur cette page met en évidence chacun des composants électriques requis pour la réaliser.

A) CE8PD36 Goulotte de câblage

Nota : 8 fils, 4 circuits, configuration 2+2

B) CE8CP17 Câble de connexion de 17 po (relié les circuits de deux cloisons côte à côte ou séparées par un poteau dans une configuration en coin).

C) CE8RD Prises doubles

D) CE8C11 Connecteur en I

E) CE8CP Câble de connexion

Nota : Ne doit être utilisé que dans une configuration en ligne droite.

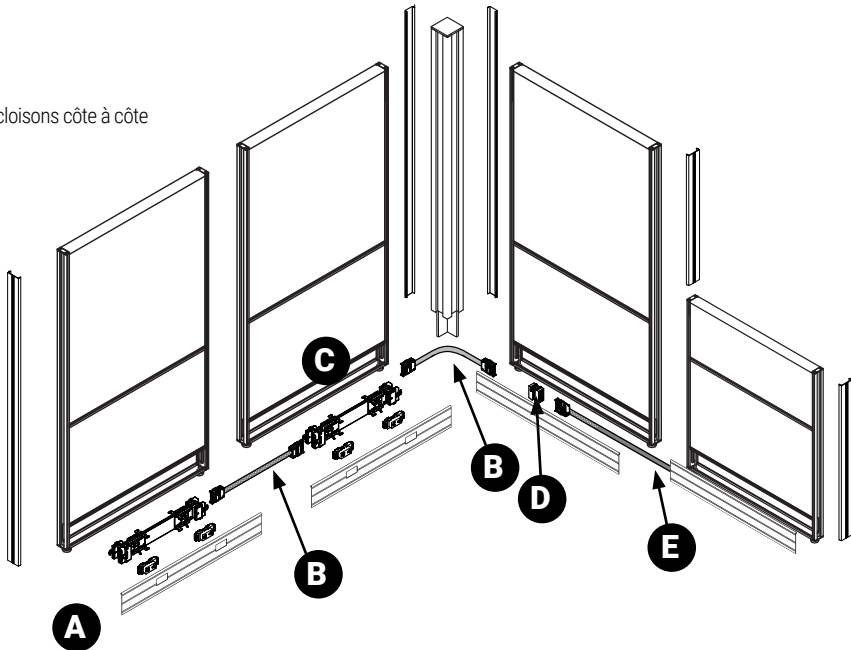

FINIS – CLOISONS

Châssis

Noir
Blanc de blancs
Nevada
Brume

BLK
DWT
NEV
FOG

Choix de vitrage

Transparent
Givré

CLR
FRST

GUIDE DE COMMANDE

Codes

Les codes alphanumériques indiqués dans la liste de prix servent à créer des codes de produit précis et faciles à comprendre.

Exemple of cloison **CMFM4236**

Code de produit

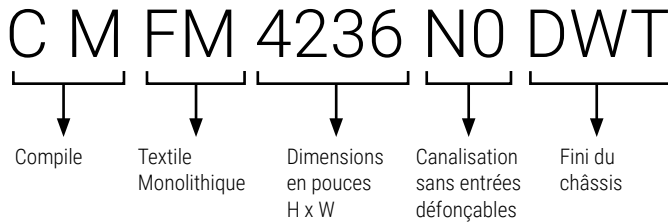

Comment commander

Préciser le type de cloison et les dimensions avec le code.

Préciser le fini du châssis, par ex. DWT (blanc de blancs)

Préciser les options d'alimentation pour la canalisation

Préciser tous les choix de textiles requis

• Caractéristiques de base des cloisons Compile

- Les panneaux Compile ne peuvent être empilés que sur une seule hauteur.
- Les cloisons sont offertes dans un choix de quatre hauteurs de base (30 po, 42 po, 54 po et 66 po) et de sept largeurs (24 po, 30 po, 36 po, 42 po, 48 po, 54 po et 60 po).
- Les cloisons mesurent 2 3/8 po d'épaisseur.
- Des cloisons monolithiques et des cloisons segmentées à deux panneaux avec traverse située juste en-dessous de la surface de travail sont offertes.
- Les cloisons Compile ne sont pas punaisables.
- Les ouvertures des canalisations mesurent 1,345 po sur 2,8 po.
- Les faces opposées de chaque panneau peuvent être garnies d'un textile différent mais de même grade, sans supplément.
- Un châssis en aluminium est de série.
- La cloison se compose de panneaux individuels garnis d'un textile et insérés dans un châssis en aluminium.
- Sur les panneaux Compile Laminate et Gallery, si un stratifié à grain de bois est choisi, le sens du grain est horizontalement.

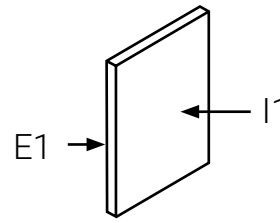

I1 AN50
E1 BE21

Textile, face intérieure
Position 1

Textile, face extérieure
Position 1

REMARQUE : Lorsque des textiles de grades différents sont utilisés sur une même cloison, le prix de toute la cloison est déterminé en fonction du prix du grade le plus élevé.

- Des couvercles de canalisation en aluminium peuvent être commandés séparément et expédiés indépendamment en cas de reconfiguration. Les couvercles peuvent être remplacés sur place pour transformer une cloison sans alimentation en une cloison avec alimentation et inversement.
- Les canalisations de la base peuvent être relevées et bloquées à angle droit ou retirées pour donner accès aux câbles.
- Les ouvertures dans les canalisations peuvent être recouvertes de plaques en plastique qui s'enclenchent par pression sur l'extérieur du couvercle lorsqu'une prise double n'est pas nécessaire.
- Les cloisons de 30 po H, 42 po H et 54 po H de même que les poteaux à 60° et à 90° sont munis de part et d'autre de trois brides de fixation.
- Les cloisons de 66 po H de même que les poteaux à 60° et à 90° sont munis de part et d'autre de quatre brides de fixation.
- Les brides de fixation de cloisons sont disposées en sens opposé sur les deux faces de la cloison. Assujetties par une vis, elles peuvent être retirées.
- Les panneaux CMFF et CMFM de 66po et 72po. de large doivent avoir le tissu tourné sil vous plaît confirmer au moment de la commande si tout les panneaux ou seulement ceux si ont besoin d'avoir le tissu tourné.

CMFM-N0 • Cloison monolithique garnie de textile, sans alimentation, sans entrées défonçables

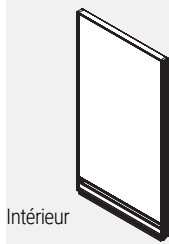

Intérieur



Extérieur

- La cloison se compose de panneaux individuels garnis d'un textile et insérés dans un châssis en aluminium.
- Les faces opposées de chaque panneau peuvent être garnies d'un textile différent mais de même grade, sans supplément.
- Lorsque des textiles de grades différents sont utilisés sur une même cloison, le prix de toute la cloison est déterminé en fonction du prix du grade le plus élevé.
- Les cloisons ne sont pas punaisables.
- Les cloisons de 30 po H, 42 po H et 54 po H sont munies de part et d'autre de trois brides de fixation.
- Les cloisons de 66 po H sont munies de part et d'autre de quatre brides de fixation.
- Les cloisons présentent deux canalisations avec couvercle sans entrées défonçables, un profilé supérieur intégré en aluminium et des patins réglables.
- Nota : Aucune garniture n'est requise entre deux cloisons de même hauteur installées dans une course droite.

CODE DE PRODUIT	PRIX		DIMENSIONS (PO)			POIDS		VOLUME
	GR 1	GR 2	H	L	P	LB	Pf	
CMFM3024N0	263	289	30	24	2.3	20	2.31	
CMFM3030N0	326	352	30	30	2.3	25	2.85	
CMFM3036N0	354	400	30	36	2.3	31	3.38	
CMFM3042N0	387	437	30	42	2.3	36	3.92	
CMFM3048N0	420	469	30	48	2.3	41	4.45	
CMFM3054N0	463	509	30	54	2.3	46	4.99	
CMFM3060N0	492	537	30	60	2.3	51	5.52	
CMFM4224N0	263	289	42	24	2.3	20	2.31	
CMFM4230N0	326	352	42	30	2.3	25	2.85	
CMFM4236N0	354	400	42	36	2.3	31	3.38	
CMFM4242N0	387	437	42	42	2.3	36	3.92	
CMFM4248N0	420	469	42	48	2.3	41	4.45	
CMFM4254N0	463	509	42	54	2.3	46	4.99	
CMFM4260N0	492	537	42	60	2.3	51	5.52	
CMFM4824N0	300	330	48	24	2.3	26	2.73	
CMFM4830N0	340	369	48	30	2.3	33	3.37	
CMFM4836N0	386	430	48	36	2.3	39	4.00	
CMFM4842N0	441	499	48	42	2.3	46	4.63	
CMFM4848N0	476	535	48	48	2.3	52	5.26	
CMFM4854N0	523	579	48	54	2.3	59	5.89	
CMFM4860N0	553	612	48	60	2.3	65	6.53	
CMFM5424N0	300	330	54	24	2.3	26	2.73	
CMFM5430N0	340	369	54	30	2.3	33	3.37	
CMFM5436N0	386	430	54	36	2.3	39	4.00	
CMFM5442N0	441	499	54	42	2.3	46	4.63	
CMFM5448N0	476	535	54	48	2.3	52	5.26	
CMFM5454N0	523	579	54	54	2.3	59	5.89	
CMFM5460N0	553	612	54	60	2.3	65	6.53	
CMFM6624N0	344	384	66	24	2.3	32	3.58	
CMFM6630N0	400	439	66	30	2.3	40	4.40	
CMFM6636N0	488	561	66	36	2.3	48	5.23	
CMFM6642N0	539	613	66	42	2.3	56	6.06	
CMFM6648N0	558	633	66	48	2.3	64	6.88	
CMFM6654N0	574	647	66	54	2.3	72	7.71	
CMFM6660N0	591	666	66	60	2.3	80	8.53	

CMFM-N1 • Cloison monolithique garnie de textile, sans alimentation, entrées défonçables sur une face

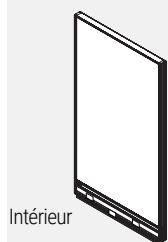

Intérieur

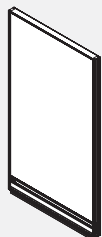

Extérieur

- La cloison se compose de panneaux individuels garnis d'un textile et insérés dans un châssis en aluminium.
- Les faces opposées de chaque panneau peuvent être garnies d'un textile différent mais de même grade, sans supplément.
- Lorsque des textiles de grades différents sont utilisés sur une même cloison, le prix de toute la cloison est déterminé en fonction du prix du grade le plus élevé.
- Les cloisons ne sont pas punaisables.
- Les cloisons de 30 po H, 42 po H et 54 po H sont munies de part et d'autre de trois brides de fixation.
- Les cloisons de 66 po H sont munies de part et d'autre de quatre brides de fixation.
- Les cloisons présentent une canalisation avec couvercle doté d'entrées défonçables sur une face, une canalisation avec couvercle sans entrées défonçables sur l'autre face, un profilé supérieur intégré en aluminium et des patins réglables.
- Les cloisons de 24 po L présentent deux entrées défonçables, une pour électricité et une pour données.
- Celles de 30 po L et plus en présentent trois, deux pour électricité et deux pour données.
- Nota : Aucune garniture n'est requise entre deux cloisons de même hauteur installées dans une course droite.

CODE DE PRODUIT	PRIX		DIMENSIONS (PO)			POIDS		VOLUME
	GR 1	GR 2	H	L	P	LB	PI ³	
CMFM3024N1	263	289	30	24	2.3	20	2.31	
CMFM3030N1	326	352	30	30	2.3	25	2.85	
CMFM3036N1	354	400	30	36	2.3	31	3.38	
CMFM3042N1	387	437	30	42	2.3	36	3.92	
CMFM3048N1	420	469	30	48	2.3	41	4.45	
CMFM3054N1	463	509	30	54	2.3	46	4.99	
CMFM3060N1	492	537	30	60	2.3	51	5.52	
CMFM4224N1	263	289	42	24	2.3	20	2.31	
CMFM4230N1	326	352	42	30	2.3	25	2.85	
CMFM4236N1	354	400	42	36	2.3	31	3.38	
CMFM4242N1	387	437	42	42	2.3	36	3.92	
CMFM4248N1	420	469	42	48	2.3	41	4.45	
CMFM4254N1	463	509	42	54	2.3	46	4.99	
CMFM4260N1	492	537	42	60	2.3	51	5.52	
CMFM4824N1	300	330	48	24	2.3	26	2.73	
CMFM4830N1	340	369	48	30	2.3	33	3.37	
CMFM4836N1	386	430	48	36	2.3	39	4.00	
CMFM4842N1	441	499	48	42	2.3	46	4.63	
CMFM4848N1	476	535	48	48	2.3	52	5.26	
CMFM4854N1	523	579	48	54	2.3	59	5.89	
CMFM4860N1	553	612	48	60	2.3	65	6.53	
CMFM5424N1	300	330	54	24	2.3	26	2.73	
CMFM5430N1	340	369	54	30	2.3	33	3.37	
CMFM5436N1	386	430	54	36	2.3	39	4.00	
CMFM5442N1	441	499	54	42	2.3	46	4.63	
CMFM5448N1	476	535	54	48	2.3	52	5.26	
CMFM5454N1	523	579	54	54	2.3	59	5.89	
CMFM5460N1	553	612	54	60	2.3	65	6.53	
CMFM6624N1	344	384	66	24	2.3	32	3.58	
CMFM6630N1	400	439	66	30	2.3	40	4.40	
CMFM6636N1	488	561	66	36	2.3	48	5.23	
CMFM6642N1	539	613	66	42	2.3	56	6.06	
CMFM6648N1	558	633	66	48	2.3	64	6.88	
CMFM6654N1	574	647	66	54	2.3	72	7.71	
CMFM6660N1	591	666	66	60	2.3	80	8.53	

CMFM-N2 • Cloison monolithique garnie de textile, sans alimentation, entrées défonçables sur les deux faces

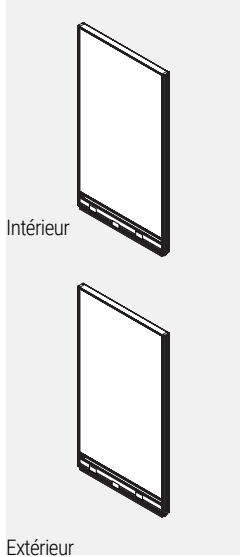

- La cloison se compose de panneaux individuels garnis d'un textile et insérés dans un châssis en aluminium.
- Les faces opposées de chaque panneau peuvent être garnies d'un textile différent mais de même grade, sans supplément.
- Lorsque des textiles de grades différents sont utilisés sur une même cloison, le prix de toute la cloison est déterminé en fonction du prix du grade le plus élevé.
- Les cloisons ne sont pas punaisables.
- Les cloisons de 30 po H, 42 po H et 54 po H sont munies de part et d'autre de trois brides de fixation.
- Les cloisons de 66 po H sont munies de part et d'autre de quatre brides de fixation.
- Les cloisons présentent une canalisation avec couvercle doté d'entrées défonçables sur chaque face, un profilé supérieur intégré en aluminium et des patins réglables.
- Les cloisons de 24 po L présentent deux entrées défonçables, une pour électricité et une pour données.
- Celles de 30 po L et plus en présentent trois, deux pour électricité et deux pour données.
- Nota : Aucune garniture n'est requise entre deux cloisons de même hauteur installées dans une course droite.

CODE DE PRODUIT	PRIX		DIMENSIONS (PO)			POIDS		VOLUME
	GR1	GR2	H	L	P	LB	Pf	
CMFM3024N2	263	289	30	24	2.3	20	2.31	
CMFM3030N2	326	352	30	30	2.3	25	2.85	
CMFM3036N2	354	400	30	36	2.3	31	3.38	
CMFM3042N2	387	437	30	42	2.3	36	3.92	
CMFM3048N2	420	469	30	48	2.3	41	4.45	
CMFM3054N2	463	509	30	54	2.3	46	4.99	
CMFM3060N2	492	537	30	60	2.3	51	5.52	
CMFM4224N2	263	289	42	24	2.3	20	2.31	
CMFM4230N2	326	352	42	30	2.3	25	2.85	
CMFM4236N2	354	400	42	36	2.3	31	3.38	
CMFM4242N2	387	437	42	42	2.3	36	3.92	
CMFM4248N2	420	469	42	48	2.3	41	4.45	
CMFM4254N2	463	509	42	54	2.3	46	4.99	
CMFM4260N2	492	537	42	60	2.3	51	5.52	
CMFM4824N2	300	330	48	24	2.3	26	2.73	
CMFM4830N2	340	369	48	30	2.3	33	3.37	
CMFM4836N2	386	430	48	36	2.3	39	4.00	
CMFM4842N2	441	499	48	42	2.3	46	4.63	
CMFM4848N2	476	535	48	48	2.3	52	5.26	
CMFM4854N2	523	579	48	54	2.3	59	5.89	
CMFM4860N2	553	612	48	60	2.3	65	6.53	
CMFM5424N2	300	330	54	24	2.3	26	2.73	
CMFM5430N2	340	369	54	30	2.3	33	3.37	
CMFM5436N2	386	430	54	36	2.3	39	4.00	
CMFM5442N2	441	499	54	42	2.3	46	4.63	
CMFM5448N2	476	535	54	48	2.3	52	5.26	
CMFM5454N2	523	579	54	54	2.3	59	5.89	
CMFM5460N2	553	612	54	60	2.3	65	6.53	
CMFM6624N2	344	384	66	24	2.3	32	3.58	
CMFM6630N2	400	439	66	30	2.3	40	4.40	
CMFM6636N2	488	561	66	36	2.3	48	5.23	
CMFM6642N2	539	613	66	42	2.3	56	6.06	
CMFM6648N2	558	633	66	48	2.3	64	6.88	
CMFM6654N2	574	647	66	54	2.3	72	7.71	
CMFM6660N2	591	666	66	60	2.3	80	8.53	

CMFM-P1 • Cloison monolithique garnie de textile, avec alimentation, entrées défonçables sur une face

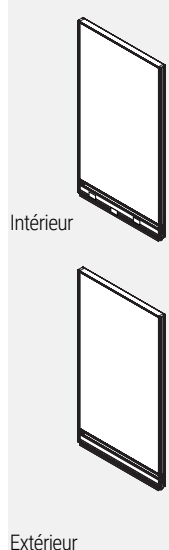

- La cloison se compose de panneaux individuels garnis d'un textile et insérés dans un châssis en aluminium.
- Les faces opposées de chaque panneau peuvent être garnies d'un textile différent mais de même grade, sans supplément.
- Lorsque des textiles de grades différents sont utilisés sur une même cloison, le prix de toute la cloison est déterminé en fonction du prix du grade le plus élevé.
- Les cloisons ne sont pas punaisables.
- Les cloisons de 30 po H, 42 po H et 54 po H sont munies de part et d'autre de trois brides de fixation.
- Les cloisons de 66 po H sont munies de part et d'autre de quatre brides de fixation.
- Les cloisons présentent une canalisation avec couvercle doté d'entrées défonçables sur une face, une canalisation avec couvercle sans entrées défonçables sur l'autre face, une goutte de câblage, un profilé supérieur intégré en aluminium et des patins réglables.
- Les cloisons de 24 po L présentent deux entrées défonçables, une pour électricité et une pour données.
- Celles de 30 po L et plus en présentent trois, deux pour électricité et deux pour données.
- Nota : Aucune garniture n'est requise entre deux cloisons de même hauteur installées dans une course droite.
- Les prises de courant doivent être commandées séparément.

CODE DE PRODUIT	PRIX		DIMENSIONS (PO)			POIDS		VOLUME
	GR 1	GR 2	H	L	P	LB	PI ³	
CMFM3024P1	398	422	30	24	2.3	20	2.31	
CMFM3030P1	506	531	30	30	2.3	25	2.85	
CMFM3036P1	545	591	30	36	2.3	31	3.38	
CMFM3042P1	585	634	30	42	2.3	36	3.92	
CMFM3048P1	628	675	30	48	2.3	41	4.45	
CMFM3054P1	673	723	30	54	2.3	46	4.99	
CMFM3060P1	702	752	30	60	2.3	51	5.52	
CMFM4224P1	398	422	42	24	2.3	20	2.31	
CMFM4230P1	506	531	42	30	2.3	25	2.85	
CMFM4236P1	545	591	42	36	2.3	31	3.38	
CMFM4242P1	585	634	42	42	2.3	36	3.92	
CMFM4248P1	628	675	42	48	2.3	41	4.45	
CMFM4254P1	673	723	42	54	2.3	46	4.99	
CMFM4260P1	702	752	42	60	2.3	51	5.52	
CMFM4824P1	436	464	48	24	2.3	26	2.73	
CMFM4830P1	523	551	48	30	2.3	33	3.37	
CMFM4836P1	576	620	48	36	2.3	39	4.00	
CMFM4842P1	637	696	48	42	2.3	46	4.63	
CMFM4848P1	686	743	48	48	2.3	52	5.26	
CMFM4854P1	732	790	48	54	2.3	59	5.89	
CMFM4860P1	765	825	48	60	2.3	65	6.53	
CMFM5424P1	436	464	54	24	2.3	26	2.73	
CMFM5430P1	523	551	54	30	2.3	33	3.37	
CMFM5436P1	576	620	54	36	2.3	39	4.00	
CMFM5442P1	637	696	54	42	2.3	46	4.63	
CMFM5448P1	686	743	54	48	2.3	52	5.26	
CMFM5454P1	732	790	54	54	2.3	59	5.89	
CMFM5460P1	765	825	54	60	2.3	65	6.53	
CMFM6624P1	480	520	66	24	2.3	32	3.58	
CMFM6630P1	584	620	66	30	2.3	40	4.40	
CMFM6636P1	677	752	66	36	2.3	48	5.23	
CMFM6642P1	736	809	66	42	2.3	56	6.06	
CMFM6648P1	765	839	66	48	2.3	64	6.88	
CMFM6654P1	785	858	66	54	2.3	72	7.71	
CMFM6660P1	803	877	66	60	2.3	80	8.53	

CMFM-P2 • Cloison monolithique garnie de textile, avec alimentation, entrées défonçables sur les deux faces

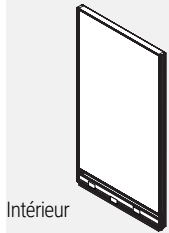

Intérieur

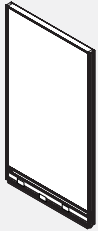

Extérieur

- La cloison se compose de panneaux individuels garnis d'un textile et insérés dans un châssis en aluminium.
- Les faces opposées de chaque panneau peuvent être garnies d'un textile différent mais de même grade, sans supplément.
- Lorsque des textiles de grades différents sont utilisés sur une même cloison, le prix de toute la cloison est déterminé en fonction du prix du grade le plus élevé.
- Les cloisons ne sont pas punaisables.
- Les cloisons de 30 po H, 42 po H et 54 po H sont munies de part et d'autre de trois brides de fixation.
- Les cloisons de 66 po H sont munies de part et d'autre de quatre brides de fixation.
- Les cloisons présentent une canalisation avec couvercle doté d'entrées défonçables sur chaque face, une goulotte de câblage, un profilé supérieur intégré en aluminium et des patins réglables.
- Les cloisons de 24 po L présentent deux entrées défonçables, une pour électricité et une pour données.
- Celles de 30 po L et plus en présentent trois, deux pour électricité et deux pour données.
- Nota : Aucune garniture n'est requise entre deux cloisons de même hauteur installées dans une course droite.
- Les prises de courant doivent être commandées séparément.

CODE DE PRODUIT	PRIX		DIMENSIONS (PO)			POIDS		VOLUME
	GR 1	GR 2	H	L	P	LB	Pf	
CMFM3024P2	398	422	30	24	2.3	20	2.31	
CMFM3030P2	506	531	30	30	2.3	25	2.85	
CMFM3036P2	545	591	30	36	2.3	31	3.38	
CMFM3042P2	585	634	30	42	2.3	36	3.92	
CMFM3048P2	628	675	30	48	2.3	41	4.45	
CMFM3054P2	673	723	30	54	2.3	46	4.99	
CMFM3060P2	702	752	30	60	2.3	51	5.52	
CMFM4224P2	398	422	42	24	2.3	20	2.31	
CMFM4230P2	506	531	42	30	2.3	25	2.85	
CMFM4236P2	545	591	42	36	2.3	31	3.38	
CMFM4242P2	585	634	42	42	2.3	36	3.92	
CMFM4248P2	628	675	42	48	2.3	41	4.45	
CMFM4254P2	673	723	42	54	2.3	46	4.99	
CMFM4260P2	702	752	42	60	2.3	51	5.52	
CMFM4824P2	436	464	48	24	2.3	26	2.73	
CMFM4830P2	523	551	48	30	2.3	33	3.37	
CMFM4836P2	576	620	48	36	2.3	39	4.00	
CMFM4842P2	637	696	48	42	2.3	46	4.63	
CMFM4848P2	686	743	48	48	2.3	52	5.26	
CMFM4854P2	732	790	48	54	2.3	59	5.89	
CMFM4860P2	765	825	48	60	2.3	65	6.53	
CMFM5424P2	436	464	54	24	2.3	26	2.73	
CMFM5430P2	523	551	54	30	2.3	33	3.37	
CMFM5436P2	576	620	54	36	2.3	39	4.00	
CMFM5442P2	637	696	54	42	2.3	46	4.63	
CMFM5448P2	686	743	54	48	2.3	52	5.26	
CMFM5454P2	732	790	54	54	2.3	59	5.89	
CMFM5460P2	765	825	54	60	2.3	65	6.53	
CMFM6624P2	480	520	66	24	2.3	32	3.58	
CMFM6630P2	584	620	66	30	2.3	40	4.40	
CMFM6636P2	677	752	66	36	2.3	48	5.23	
CMFM6642P2	736	809	66	42	2.3	56	6.06	
CMFM6648P2	765	839	66	48	2.3	64	6.88	
CMFM6654P2	785	858	66	54	2.3	72	7.71	
CMFM6660P2	803	877	66	60	2.3	80	8.53	

CMLFM-N0 • Cloison monolithique, une face en stratifié, une face garnie de textile, sans alimentation, sans entrées défonçables

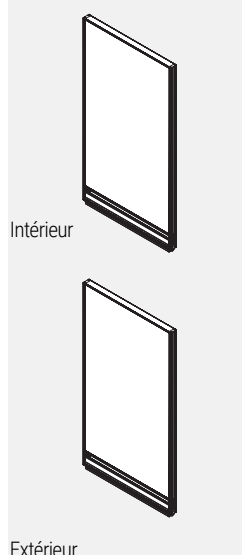

- La cloison se compose de panneaux individuels, dont l'un est en stratifié et l'autre garni d'un textile, insérés dans un châssis en aluminium.
- Les cloisons ne sont pas punaisables.
- Les cloisons de 30 po H et de 54 po H sont munies de part et d'autre de trois brides de fixation.
- Les cloisons de 66 po H sont munies de part et d'autre de quatre brides de fixation.
- Les cloisons présentent deux canalisations avec couvercle sans entrées défonçables, un profilé supérieur intégré en aluminium et des patins réglables.
- Nota : Aucune garniture n'est requise entre deux cloisons de même hauteur installées dans une course droite.

CODE DE PRODUIT	PRIX		DIMENSIONS (PO)			POIDS		VOLUME
	GR 1	GR 2	H	L	P	LB	PI ³	
CMLFM3024N0	380	387	30	24	2.3	20	2.31	
CMLFM3030N0	443	455	30	30	2.3	25	2.85	
CMLFM3036N0	505	519	30	36	2.3	31	3.38	
CMLFM3042N0	574	586	30	42	2.3	36	3.92	
CMLFM3048N0	620	635	30	48	2.3	41	4.45	
CMLFM3054N0	692	704	30	54	2.3	46	4.99	
CMLFM3060N0	748	771	30	60	2.3	51	5.52	
CMLFM4224N0	450	463	42	24	2.3	20	2.31	
CMLFM4230N0	526	537	42	30	2.3	25	2.85	
CMLFM4236N0	605	622	42	36	2.3	31	3.38	
CMLFM4242N0	686	703	42	42	2.3	36	3.92	
CMLFM4248N0	744	765	42	48	2.3	41	4.45	
CMLFM4254N0	828	851	42	54	2.3	46	4.99	
CMLFM4260N0	908	932	42	60	2.3	51	5.52	
CMLFM4824N0	534	556	48	24	2.3	26	2.73	
CMLFM4830N0	628	646	48	30	2.3	33	3.37	
CMLFM4836N0	719	740	48	36	2.3	39	4.00	
CMLFM4842N0	815	838	48	42	2.3	46	4.63	
CMLFM4848N0	890	916	48	48	2.3	52	5.26	
CMLFM4854N0	991	1021	48	54	2.3	59	5.89	
CMLFM5424N0	534	556	54	24	2.3	65	6.53	
CMLFM5430N0	628	646	54	30	2.3	33	3.37	
CMLFM5436N0	719	740	54	36	2.3	39	4.00	
CMLFM5442N0	815	838	54	42	2.3	46	4.63	
CMLFM5448N0	890	916	54	48	2.3	52	5.26	
CMLFM5454N0	991	1021	54	54	2.3	59	5.89	
CMLFM6624N0	663	679	66	24	2.3	32	3.58	
CMLFM6630N0	773	796	66	30	2.3	40	4.40	
CMLFM6636N0	891	919	66	36	2.3	48	5.23	
CMLFM6642N0	1016	1047	66	42	2.3	56	6.06	
CMLFM6648N0	1106	1140	66	48	2.3	64	6.68	

CMLFM-N1 • Cloison monolithique, une face en stratifié, une face garnie de textile, sans alimentation, entrées défonçables sur une face

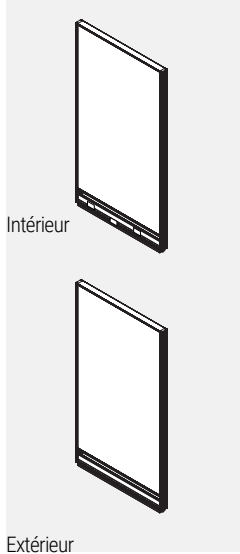

- La cloison se compose de panneaux individuels, dont l'un est en stratifié et l'autre garni d'un textile, insérés dans un châssis en aluminium.
- Les cloisons ne sont pas punaisables.
- Les cloisons de 30 po H et de 54 po H sont munies de part et d'autre de trois brides de fixation.
- Les cloisons de 66 po H sont munies de part et d'autre de quatre brides de fixation.
- Les cloisons présentent une canalisation avec couvercle doté d'entrées défonçables sur une face, une canalisation avec couvercle sans entrées défonçables sur l'autre face, un profilé supérieur intégré en aluminium et des patins réglables.
- Les cloisons de 24 po L présentent deux entrées défonçables, une pour électricité et une pour données.
- Celles de 30 po L et plus en présentent trois, deux pour électricité et deux pour données.
- Nota : Aucune garniture n'est requise entre deux cloisons de même hauteur installées dans une course droite.

CODE DE PRODUIT	PRIX		DIMENSIONS (PO)			POIDS		VOLUME
	GR1	GR2	H	L	P	LB	PI ³	
CMLFM3024N1	380	387	30	24	2.3	20	2.31	
CMLFM3030N1	443	455	30	30	2.3	25	2.85	
CMLFM3036N1	505	519	30	36	2.3	31	3.38	
CMLFM3042N1	574	586	30	42	2.3	36	3.92	
CMLFM3048N1	620	635	30	48	2.3	41	4.45	
CMLFM3054N1	692	704	30	54	2.3	46	4.99	
CMLFM3060N1	748	771	30	60	2.3	51	5.52	
CMLFM4224N1	450	463	42	24	2.3	20	2.31	
CMLFM4230N1	526	537	42	30	2.3	25	2.85	
CMLFM4236N1	605	622	42	36	2.3	31	3.38	
CMLFM4242N1	686	703	42	42	2.3	36	3.92	
CMLFM4248N1	744	765	42	48	2.3	41	4.45	
CMLFM4254N1	828	851	42	54	2.3	46	4.99	
CMLFM4260N1	908	932	42	60	2.3	51	5.52	
CMLFM4824N1	534	556	48	24	2.3	26	2.73	
CMLFM4830N1	628	646	48	30	2.3	33	3.37	
CMLFM4836N1	719	740	48	36	2.3	39	4.00	
CMLFM4842N1	815	838	48	42	2.3	46	4.63	
CMLFM4848N1	890	916	48	48	2.3	52	5.26	
CMLFM4854N1	991	1021	48	54	2.3	59	5.89	
CMLFM5424N1	534	556	54	24	2.3	65	6.53	
CMLFM5430N1	628	646	54	30	2.3	33	3.37	
CMLFM5436N1	719	740	54	36	2.3	39	4.00	
CMLFM5442N1	815	838	54	42	2.3	46	4.63	
CMLFM5448N1	890	916	54	48	2.3	52	5.26	
CMLFM5454N1	991	1021	54	54	2.3	59	5.89	
CMLFM6624N1	663	679	66	24	2.3	32	3.58	
CMLFM6630N1	773	796	66	30	2.3	40	4.40	
CMLFM6636N1	891	919	66	36	2.3	48	5.23	
CMLFM6642N1	1016	1047	66	42	2.3	56	6.06	
CMLFM6648N1	1106	1140	66	48	2.3	64	6.68	

CMLFM-N2 • Cloison monolithique, une face en stratifié, une face garnie de textile, sans alimentation, entrées défonçables sur les deux faces

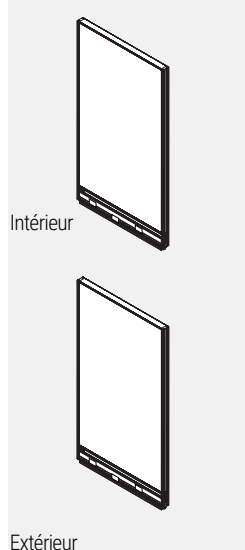

- La cloison se compose de panneaux individuels, dont l'un est en stratifié et l'autre garni d'un textile, insérés dans un châssis en aluminium.
- Les cloisons ne sont pas punaisables.
- Les cloisons de 30 po H et de 54 po H sont munies de part et d'autre de trois brides de fixation.
- Les cloisons de 66 po H sont munies de part et d'autre de quatre brides de fixation.
- Les cloisons présentent une canalisation avec couvercle doté d'entrées défonçables sur chaque face, un profilé supérieur intégré en aluminium et des patins réglables.
- Les cloisons de 24 po L présentent deux entrées défonçables, une pour électricité et une pour données.
- Celles de 30 po L et plus en présentent trois, deux pour électricité et deux pour données.
- Nota : Aucune garniture n'est requise entre deux cloisons de même hauteur installées dans une course droite.

CODE DE PRODUIT	PRIX		DIMENSIONS (PO)			POIDS LB	VOLUME P ³
	GR 1	GR 2	H	L	P		
CMLFM3024N2	380	387	30	24	2.3	20	2.31
CMLFM3030N2	443	455	30	30	2.3	25	2.85
CMLFM3036N2	505	519	30	36	2.3	31	3.38
CMLFM3042N2	574	586	30	42	2.3	36	3.92
CMLFM3048N2	620	635	30	48	2.3	41	4.45
CMLFM3054N2	692	704	30	54	2.3	46	4.99
CMLFM3060N2	748	771	30	60	2.3	51	5.52
CMLFM4224N2	450	463	42	24	2.3	20	2.31
CMLFM4230N2	526	537	42	30	2.3	25	2.85
CMLFM4236N2	605	622	42	36	2.3	31	3.38
CMLFM4242N2	686	703	42	42	2.3	36	3.92
CMLFM4248N2	744	765	42	48	2.3	41	4.45
CMLFM4254N2	828	851	42	54	2.3	46	4.99
CMLFM4260N2	908	932	42	60	2.3	51	5.52
CMLFM4824N2	534	556	48	24	2.3	26	2.73
CMLFM4830N2	628	646	48	30	2.3	33	3.37
CMLFM4836N2	719	740	48	36	2.3	39	4.00
CMLFM4842N2	815	838	48	42	2.3	46	4.63
CMLFM4848N2	890	916	48	48	2.3	52	5.26
CMLFM4854N2	991	1021	48	54	2.3	59	5.89
CMLFM5424N2	534	556	54	24	2.3	65	6.53
CMLFM5430N2	628	646	54	30	2.3	33	3.37
CMLFM5436N2	719	740	54	36	2.3	39	4.00
CMLFM5442N2	815	838	54	42	2.3	46	4.63
CMLFM5448N2	890	916	54	48	2.3	52	5.26
CMLFM5454N2	991	1021	54	54	2.3	59	5.89
CMLFM6624N2	663	679	66	24	2.3	32	3.58
CMLFM6630N2	773	796	66	30	2.3	40	4.40
CMLFM6636N2	891	919	66	36	2.3	48	5.23
CMLFM6642N2	1016	1047	66	42	2.3	56	6.06
CMLFM6648N2	1106	1140	66	48	2.3	64	6.68

CMLFM-P1 Cloison monolithique, une face en stratifié, une face garnie de textile, avec alimentation, entrées défonçables sur une face



Intérieur



Extérieur

- La cloison se compose de panneaux individuels, dont l'un est en stratifié et l'autre garni d'un textile, insérés dans un châssis en aluminium.
- Les cloisons ne sont pas punaisables.
- Les cloisons de 30 po H, 42 po H et 54 po H sont munies de part et d'autre de trois brides de fixation.
- Les cloisons de 66 po H sont munies de part et d'autre de quatre brides de fixation.
- Les cloisons présentent une canalisation avec couvercle doté d'entrées défonçables sur une face, une canalisation avec couvercle sans entrées défonçables sur l'autre face, une goutte de câblage, un profilé supérieur intégré en aluminium et des patins réglables.
- Les cloisons de 24 po L présentent deux entrées défonçables, une pour électricité et une pour données.
- Celles de 30 po L et plus en présentent trois, deux pour électricité et deux pour données.
- Nota : Aucune garniture n'est requise entre deux cloisons de même hauteur installées dans une course droite.
- Les prises de courant doivent être commandées séparément.

CODE DE PRODUIT	PRIX		DIMENSIONS (PO)			POIDS		VOLUME
	GR 1	GR 2	H	L	P	LB	Pf ³	
CMLFM3024P1	507	519	30	24	2.3	20	2.31	
CMLFM3030P1	626	636	30	30	2.3	25	2.85	
CMLFM3036P1	692	699	30	36	2.3	31	3.38	
CMLFM3042P1	761	773	30	42	2.3	36	3.92	
CMLFM3048P1	818	831	30	48	2.3	41	4.45	
CMLFM3054P1	891	906	30	54	2.3	46	4.99	
CMLFM3060P1	957	972	30	60	2.3	51	5.52	
CMLFM4224P1	579	591	42	24	2.3	20	2.31	
CMLFM4230P1	699	712	42	30	2.3	25	2.85	
CMLFM4236P1	787	803	42	36	2.3	31	3.38	
CMLFM4242P1	871	891	42	42	2.3	36	3.92	
CMLFM4248P1	943	965	42	48	2.3	41	4.45	
CMLFM4254P1	1030	1052	42	54	2.3	46	4.99	
CMLFM4260P1	1110	1135	42	60	2.3	51	5.52	
CMLFM4824P1	663	677	48	24	2.3	26	2.73	
CMLFM4830P1	801	818	48	30	2.3	33	3.37	
CMLFM4836P1	901	923	48	36	2.3	39	4.00	
CMLFM4842P1	1000	1025	48	42	2.3	46	4.63	
CMLFM4848P1	1088	1114	48	48	2.3	52	5.26	
CMLFM4854P1	1137	1190	48	54	2.3	59	5.89	
CMLFM5424P1	663	677	54	24	2.3	65	6.53	
CMLFM5430P1	801	818	54	30	2.3	33	3.37	
CMLFM5436P1	901	923	54	36	2.3	39	4.00	
CMLFM5442P1	1000	1025	54	42	2.3	46	4.63	
CMLFM5448P1	1088	1114	54	48	2.3	52	5.26	
CMLFM5454P1	1190	1222	54	54	2.3	59	5.89	
CMLFM6624P1	792	809	66	24	2.3	32	3.58	
CMLFM6630P1	945	969	66	30	2.3	40	4.40	
CMLFM6636P1	1074	1099	66	36	2.3	48	5.23	
CMLFM6642P1	1202	1232	66	42	2.3	56	6.06	
CMLFM6648P1	1304	1338	66	48	2.3	64	6.68	

CMLFM-P2 Cloison monolithique garnie de textile, avec alimentation, entrées défonçables sur les deux faces

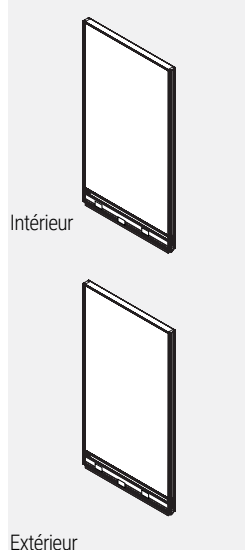

- La cloison se compose de panneaux individuels garnis d'un textile et insérés dans un châssis en aluminium.
- Les cloisons ne sont pas punaisables.
- Les cloisons de 30 po H, 42 po H et 54 po H sont munies de part et d'autre de trois brides de fixation.
- Les cloisons de 66 po H sont munies de part et d'autre de quatre brides de fixation.
- Les cloisons présentent une canalisation avec couvercle doté d'entrées défonçables sur chaque face, une goutte de câblage, un profilé supérieur intégré en aluminium et des patins réglables.
- Les cloisons de 24 po L présentent deux entrées défonçables, une pour électricité et une pour données.
- Celles de 30 po L et plus en présentent trois, deux pour électricité et deux pour données.
- Nota : Aucune garniture n'est requise entre deux cloisons de même hauteur installées dans une course droite.
- Les prises de courant doivent être commandées séparément.

CODE DE PRODUIT	PRIX		DIMENSIONS (PO)			POIDS		VOLUME
	GR 1	GR 2	H	L	P	LB	P ³	
CMLFM3024P2	507	519	30	24	2.3	20	2.31	
CMLFM3030P2	626	636	30	30	2.3	25	2.85	
CMLFM3036P2	692	699	30	36	2.3	31	3.38	
CMLFM3042P2	761	773	30	42	2.3	36	3.92	
CMLFM3048P2	818	831	30	48	2.3	41	4.45	
CMLFM3054P2	891	906	30	54	2.3	46	4.99	
CMLFM3060P2	957	972	30	60	2.3	51	5.52	
CMLFM4224P2	579	591	42	24	2.3	20	2.31	
CMLFM4230P2	699	712	42	30	2.3	25	2.85	
CMLFM4236P2	787	803	42	36	2.3	31	3.38	
CMLFM4242P2	871	891	42	42	2.3	36	3.92	
CMLFM4248P2	943	965	42	48	2.3	41	4.45	
CMLFM4254P2	1030	1052	42	54	2.3	46	4.99	
CMLFM4260P2	1110	1135	42	60	2.3	51	5.52	
CMLFM4824P2	663	677	48	24	2.3	26	2.73	
CMLFM4830P2	801	818	48	30	2.3	33	3.37	
CMLFM4836P2	901	923	48	36	2.3	39	4.00	
CMLFM4842P2	1000	1025	48	42	2.3	46	4.63	
CMLFM4848P2	1088	1114	48	48	2.3	52	5.26	
CMLFM4854P2	1137	1190	48	54	2.3	59	5.89	
CMLFM5424P2	663	677	54	24	2.3	65	6.53	
CMLFM5430P2	801	818	54	30	2.3	33	3.37	
CMLFM5436P2	901	923	54	36	2.3	39	4.00	
CMLFM5442P2	1000	1025	54	42	2.3	46	4.63	
CMLFM5448P2	1088	1114	54	48	2.3	52	5.26	
CMLFM5454P2	1190	1222	54	54	2.3	59	5.89	
CMLFM6624P2	792	809	66	24	2.3	32	3.58	
CMLFM6630P2	945	969	66	30	2.3	40	4.40	
CMLFM6636P2	1074	1099	66	36	2.3	48	5.23	
CMLFM6642P2	1202	1232	66	42	2.3	56	6.06	
CMLFM6648P2	1304	1338	66	48	2.3	64	6.68	

CMLLM-N0 • Cloison monolithique, deux faces en stratifié, sans alimentation, sans entrées défonçables

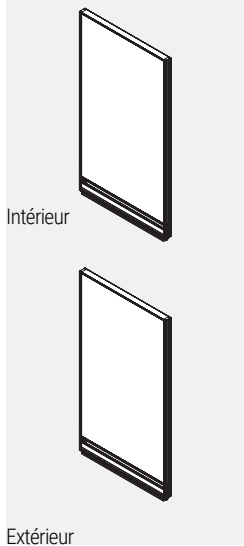

- La cloison se compose de panneaux individuels en stratifié, insérés dans un châssis en aluminium.
- Les cloisons ne sont pas punaisables.
- Les cloisons de 30 po H et de 54 po H sont munies de part et d'autre de trois brides de fixation.
- Les cloisons de 66 po H sont munies de part et d'autre de quatre brides de fixation.
- Les cloisons présentent deux canalisations avec couvercle sans entrées défonçables, un profilé supérieur intégré en aluminium et des patins réglables.
- Nota : Aucune garniture n'est requise entre deux cloisons de même hauteur installées dans une course droite.

CODE DE PRODUIT	PRIX	DIMENSIONS (PO)			POIDS LB	VOLUME P ³
		H	L	P		
CMLLM3024N0	435	30	24	2.3	20	2.31
CMLLM3030N0	512	30	30	2.3	25	2.85
CMLLM3036N0	586	30	36	2.3	31	3.38
CMLLM3042N0	667	30	42	2.3	36	3.92
CMLLM3048N0	744	30	48	2.3	41	4.45
CMLLM3054N0	825	30	54	2.3	46	4.99
CMLLM3060N0	891	30	60	2.3	51	5.52
CMLLM4224N0	512	42	24	2.3	20	2.31
CMLLM4230N0	604	42	30	2.3	25	2.85
CMLLM4236N0	701	42	36	2.3	31	3.38
CMLLM4242N0	801	42	42	2.3	36	3.92
CMLLM4248N0	895	42	48	2.3	41	4.45
CMLLM4254N0	987	42	54	2.3	46	4.99
CMLLM4260N0	1075	42	60	2.3	51	5.52
CMLLM4824N0	607	48	24	2.3	26	2.73
CMLLM4830N0	719	48	30	2.3	33	3.37
CMLLM4836N0	835	48	36	2.3	39	4.00
CMLLM4842N0	954	48	42	2.3	46	4.63
CMLLM4848N0	1075	48	48	2.3	52	5.26
CMLLM4854N0	1181	48	54	2.3	59	5.89
CMLLM5424N0	607	54	24	2.3	65	6.53
CMLLM5430N0	719	54	30	2.3	33	3.37
CMLLM5436N0	835	54	36	2.3	39	4.00
CMLLM5442N0	954	54	42	2.3	46	4.63
CMLLM5448N0	1075	54	48	2.3	52	5.26
CMLLM5454N0	1181	54	54	2.3	59	5.89
CMLLM6624N0	765	66	24	2.3	32	3.58
CMLLM6630N0	908	66	30	2.3	40	4.40
CMLLM6636N0	1055	66	36	2.3	48	5.23
CMLLM6642N0	1208	66	42	2.3	56	6.06
CMLLM6648N0	1354	66	48	2.3	64	6.68

CMLLM-N1 • Cloison monolithique, deux faces en stratifié, sans alimentation, entrées défonçables sur une face

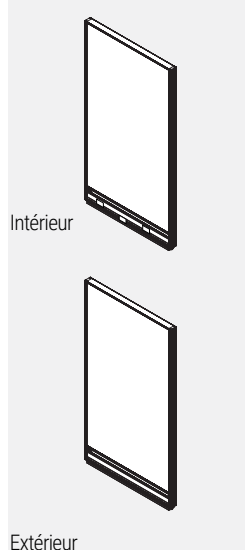

- La cloison se compose de panneaux individuels en stratifié, insérés dans un châssis en aluminium.
- Les cloisons ne sont pas punaisables.
- Les cloisons de 30 po H et de 54 po H sont munies de part et d'autre de trois brides de fixation.
- Les cloisons de 66 po H sont munies de part et d'autre de quatre brides de fixation.
- Les cloisons présentent une canalisation avec couvercle doté d'entrées défonçables sur une face, une canalisation avec couvercle sans entrées défonçables sur l'autre face, un profilé supérieur intégré en aluminium et des patins réglables.
- Les cloisons de 24 po L présentent deux entrées défonçables, une pour électricité et une pour données.
- Celles de 30 po L et plus en présentent trois, deux pour électricité et deux pour données.
- Nota : Aucune garniture n'est requise entre deux cloisons de même hauteur installées dans une course droite.

CODE DE PRODUIT	PRIX	DIMENSIONS (PO)			POIDS LB	VOLUME P ³
		H	L	P		
CMLLM3024N1	435	30	24	2.3	20	2.31
CMLLM3030N1	512	30	30	2.3	25	2.85
CMLLM3036N1	586	30	36	2.3	31	3.38
CMLLM3042N1	667	30	42	2.3	36	3.92
CMLLM3048N1	744	30	48	2.3	41	4.45
CMLLM3054N1	825	30	54	2.3	46	4.99
CMLLM3060N1	891	30	60	2.3	51	5.52
CMLLM4224N1	512	42	24	2.3	20	2.31
CMLLM4230N1	604	42	30	2.3	25	2.85
CMLLM4236N1	701	42	36	2.3	31	3.38
CMLLM4242N1	801	42	42	2.3	36	3.92
CMLLM4248N1	895	42	48	2.3	41	4.45
CMLLM4254N1	987	42	54	2.3	46	4.99
CMLLM4260N1	1075	42	60	2.3	51	5.52
CMLLM4824N1	607	48	24	2.3	26	2.73
CMLLM4830N1	719	48	30	2.3	33	3.37
CMLLM4836N1	835	48	36	2.3	39	4.00
CMLLM4842N1	954	48	42	2.3	46	4.63
CMLLM4848N1	1075	48	48	2.3	52	5.26
CMLLM4854N1	1181	48	54	2.3	59	5.89
CMLLM5424N1	607	54	24	2.3	65	6.53
CMLLM5430N1	719	54	30	2.3	33	3.37
CMLLM5436N1	835	54	36	2.3	39	4.00
CMLLM5442N1	954	54	42	2.3	46	4.63
CMLLM5448N1	1075	54	48	2.3	52	5.26
CMLLM5454N1	1181	54	54	2.3	59	5.89
CMLLM6624N1	765	66	24	2.3	32	3.58
CMLLM6630N1	908	66	30	2.3	40	4.40
CMLLM6636N1	1055	66	36	2.3	48	5.23
CMLLM6642N1	1208	66	42	2.3	56	6.06
CMLLM6648N1	1354	66	48	2.3	64	6.68

CMLLM-N2 • Cloison monolithique, deux faces en stratifié, sans alimentation, entrées défonçables sur les deux faces

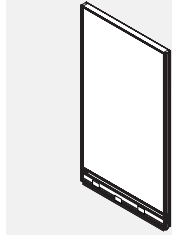
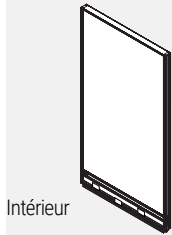

- La cloison se compose de panneaux individuels en stratifié, insérés dans un châssis en aluminium.
- Les cloisons ne sont pas punaisables.
- Les cloisons de 30 po H et de 54 po H sont munies de part et d'autre de trois brides de fixation.
- Les cloisons de 66 po H sont munies de part et d'autre de quatre brides de fixation.
- Les cloisons présentent une canalisation avec couvercle doté d'entrées défonçables sur chaque face, un profilé supérieur intégré en aluminium et des patins réglables.
- Les cloisons de 24 po L présentent deux entrées défonçables, une pour électricité et une pour données.
- Celles de 30 po L et plus en présentent trois, deux pour électricité et deux pour données.
- Nota : Aucune garniture n'est requise entre deux cloisons de même hauteur installées dans une course droite.

CODE DE PRODUIT	PRIX	DIMENSIONS (PO)			POIDS		VOLUME
		H	L	P	LB	PF	
CMLLM3024N2	435	30	24	2.3	20	2.31	
CMLLM3030N2	512	30	30	2.3	25	2.85	
CMLLM3036N2	586	30	36	2.3	31	3.38	
CMLLM3042N2	667	30	42	2.3	36	3.92	
CMLLM3048N2	744	30	48	2.3	41	4.45	
CMLLM3054N2	825	30	54	2.3	46	4.99	
CMLLM3060N2	891	30	60	2.3	51	5.52	
CMLLM4224N2	512	42	24	2.3	20	2.31	
CMLLM4230N2	604	42	30	2.3	25	2.85	
CMLLM4236N2	701	42	36	2.3	31	3.38	
CMLLM4242N2	801	42	42	2.3	36	3.92	
CMLLM4248N2	895	42	48	2.3	41	4.45	
CMLLM4254N2	987	42	54	2.3	46	4.99	
CMLLM4260N2	1075	42	60	2.3	51	5.52	
CMLLM4824N2	607	48	24	2.3	26	2.73	
CMLLM4830N2	719	48	30	2.3	33	3.37	
CMLLM4836N2	835	48	36	2.3	39	4.00	
CMLLM4842N2	954	48	42	2.3	46	4.63	
CMLLM4848N2	1075	48	48	2.3	52	5.26	
CMLLM4854N2	1181	48	54	2.3	59	5.89	
CMLLM5424N2	607	54	24	2.3	65	6.53	
CMLLM5430N2	719	54	30	2.3	33	3.37	
CMLLM5436N2	835	54	36	2.3	39	4.00	
CMLLM5442N2	954	54	42	2.3	46	4.63	
CMLLM5448N2	1075	54	48	2.3	52	5.26	
CMLLM5454N2	1181	54	54	2.3	59	5.89	
CMLLM6624N2	765	66	24	2.3	32	3.58	
CMLLM6630N2	908	66	30	2.3	40	4.40	
CMLLM6636N2	1055	66	36	2.3	48	5.23	
CMLLM6642N2	1208	66	42	2.3	56	6.06	
CMLLM6648N2	1354	66	48	2.3	64	6.68	

CMLLM-P1 • Cloison monolithique, deux faces en stratifié, avec alimentation, entrées défonçables sur une face

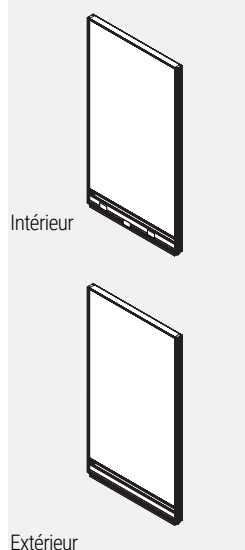

- La cloison se compose de panneaux individuels en stratifié, insérés dans un châssis en aluminium.
- Les cloisons ne sont pas punaisables.
- Les cloisons de 30 po H, 42 po H et 54 po H sont munies de part et d'autre de trois brides de fixation.
- Les cloisons de 66 po H sont munies de part et d'autre de quatre brides de fixation.
- Les cloisons présentent une canalisation avec couvercle doté d'entrées défonçables sur une face, une canalisation avec couvercle sans entrées défonçables sur l'autre face, une goutte de câblage, un profilé supérieur intégré en aluminium et des patins réglables.
- Les cloisons de 24 po L présentent deux entrées défonçables, une pour électricité et une pour données.
- Celles de 30 po L et plus en présentent trois, deux pour électricité et deux pour données.
- Nota : Aucune garniture n'est requise entre deux cloisons de même hauteur installées dans une course droite.
- Les prises de courant doivent être commandées séparément.

CODE DE PRODUIT	PRIX	DIMENSIONS (PO)			POIDS LB	VOLUME P ³
		H	L	P		
CMLLM3024P1	562	30	24	2.3	20	2.31
CMLLM3030P1	686	30	30	2.3	25	2.85
CMLLM3036P1	767	30	36	2.3	31	3.38
CMLLM3042P1	854	30	42	2.3	36	3.92
CMLLM3048P1	943	30	48	2.3	41	4.45
CMLLM3054P1	1025	30	54	2.3	46	4.99
CMLLM3060P1	1093	30	60	2.3	51	5.52
CMLLM4224P1	640	42	24	2.3	20	2.31
CMLLM4230P1	777	42	30	2.3	25	2.85
CMLLM4236P1	883	42	36	2.3	31	3.38
CMLLM4242P1	988	42	42	2.3	36	3.92
CMLLM4248P1	1093	42	48	2.3	41	4.45
CMLLM4254P1	1188	42	54	2.3	46	4.99
CMLLM4260P1	1277	42	60	2.3	51	5.52
CMLLM4824P1	735	48	24	2.3	26	2.73
CMLLM4830P1	891	48	30	2.3	33	3.37
CMLLM4836P1	1016	48	36	2.3	39	4.00
CMLLM4842P1	1140	48	42	2.3	46	4.63
CMLLM4848P1	1272	48	48	2.3	52	5.26
CMLLM4854P1	1383	48	54	2.3	59	5.89
CMLLM5424P1	735	54	24	2.3	65	6.53
CMLLM5430P1	891	54	30	2.3	33	3.37
CMLLM5436P1	1016	54	36	2.3	39	4.00
CMLLM5442P1	1140	54	42	2.3	46	4.63
CMLLM5448P1	1272	54	48	2.3	52	5.26
CMLLM5454P1	1383	54	54	2.3	59	5.89
CMLLM6624P1	894	66	24	2.3	32	3.58
CMLLM6630P1	1081	66	30	2.3	40	4.40
CMLLM6636P1	1235	66	36	2.3	48	5.23
CMLLM6642P1	1396	66	42	2.3	56	6.06
CMLLM6648P1	1553	66	48	2.3	64	6.68

CMLLM-P2 • Cloison monolithique, deux faces en stratifié, avec alimentation, entrées défonçables sur les deux faces

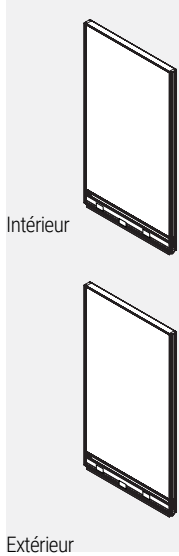

- La cloison se compose de panneaux individuels en stratifié, insérés dans un châssis en aluminium.
- Les cloisons ne sont pas punaisables.
- Les cloisons de 30 po H, 42 po H et 54 po H sont munies de part et d'autre de trois brides de fixation.
- Les cloisons de 66 po H sont munies de part et d'autre de quatre brides de fixation.
- Les cloisons présentent une canalisation avec couvercle doté d'entrées défonçables sur chaque face, une goulotte de câblage, un profilé supérieur intégré en aluminium et des patins réglables.
- Les cloisons de 24 po L présentent deux entrées défonçables, une pour électricité et une pour données.
- Celles de 30 po L et plus en présentent trois, deux pour électricité et deux pour données.
- Nota : Aucune garniture n'est requise entre deux cloisons de même hauteur installées dans une course droite.
- Les prises de courant doivent être commandées séparément.

CODE DE PRODUIT	PRIX	DIMENSIONS (PO)			POIDS LB	VOLUME P ³
		H	L	P		
CMLLM3024P2	562	30	24	2.3	20	2.31
CMLLM3030P2	686	30	30	2.3	25	2.85
CMLLM3036P2	767	30	36	2.3	31	3.38
CMLLM3042P2	854	30	42	2.3	36	3.92
CMLLM3048P2	943	30	48	2.3	41	4.45
CMLLM3054P2	1025	30	54	2.3	46	4.99
CMLLM3060P2	1093	30	60	2.3	51	5.52
CMLLM4224P2	640	42	24	2.3	20	2.31
CMLLM4230P2	777	42	30	2.3	25	2.85
CMLLM4236P2	883	42	36	2.3	31	3.38
CMLLM4242P2	988	42	42	2.3	36	3.92
CMLLM4248P2	1093	42	48	2.3	41	4.45
CMLLM4254P2	1188	42	54	2.3	46	4.99
CMLLM4260P2	1277	42	60	2.3	51	5.52
CMLLM4824P2	735	48	24	2.3	26	2.73
CMLLM4830P2	891	48	30	2.3	33	3.37
CMLLM4836P2	1016	48	36	2.3	39	4.00
CMLLM4842P2	1140	48	42	2.3	46	4.63
CMLLM4848P2	1272	48	48	2.3	52	5.26
CMLLM4854P2	1383	48	54	2.3	59	5.89
CMLLM5424P2	735	54	24	2.3	65	6.53
CMLLM5430P2	891	54	30	2.3	33	3.37
CMLLM5436P2	1016	54	36	2.3	39	4.00
CMLLM5442P2	1140	54	42	2.3	46	4.63
CMLLM5448P2	1272	54	48	2.3	52	5.26
CMLLM5454P2	1383	54	54	2.3	59	5.89
CMLLM6624P2	894	66	24	2.3	32	3.58
CMLLM6630P2	1081	66	30	2.3	40	4.40
CMLLM6636P2	1235	66	36	2.3	48	5.23
CMLLM6642P2	1396	66	42	2.3	56	6.06
CMLLM6648P2	1553	66	48	2.3	64	6.68

CMFF-N0 • Cloison segmentée, deux panneaux garnis de textile, sans alimentation, sans entrées défonçables

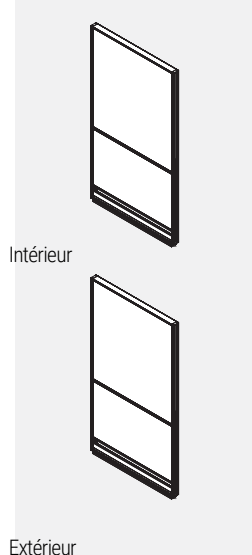

- La cloison se compose de panneaux individuels garnis d'un textile et insérés dans un châssis en aluminium.
- Les faces opposées de chaque panneau peuvent être garnies d'un textile différent mais de même grade, sans supplément.
- Lorsque des textiles de grades différents sont utilisés sur une même cloison, le prix de toute la cloison est déterminé en fonction du prix du grade le plus élevé.
- Les cloisons ne sont pas punaisables.
- Nota : Aucune garniture n'est requise entre deux cloisons de même hauteur installées dans une course droite.
- Les cloisons de 42 po H et de 54 po H sont munies de part et d'autre de trois brides de fixation.
- Les cloisons de 66 po H sont munies de part et d'autre de quatre brides de fixation.
- Les cloisons présentent deux canalisations avec couvercle sans entrées défonçables, un profilé supérieur intégré en aluminium et des patins réglables.

CODE DE PRODUIT	PRIX		DIMENSIONS (PO)			POIDS LB	VOLUME P ³
	GR 1	GR 2	H	L	P		
CMFF4224N0	286	310	42	24	2.3	20	2.31
CMFF4230N0	355	380	42	30	2.3	25	2.85
CMFF4236N0	383	430	42	36	2.3	31	3.38
CMFF4242N0	438	486	42	42	2.3	36	3.92
CMFF4248N0	468	518	42	48	2.3	41	4.45
CMFF4254N0	509	560	42	54	2.3	46	4.99
CMFF4260N0	561	609	42	60	2.3	51	5.52
CMFF4266N0	726	832	42	66	2.3	55	6.05
CMFF4272N0	763	869	42	72	2.3	60	6.60
CMFF4824N0	334	364	48	24	2.3	26	2.73
CMFF4830N0	383	410	48	30	2.3	33	3.37
CMFF4836N0	436	477	48	36	2.3	39	4.00
CMFF4842N0	499	558	48	42	2.3	46	4.63
CMFF4848N0	531	590	48	48	2.3	52	5.26
CMFF4854N0	584	640	48	54	2.3	59	5.89
CMFF4860N0	617	675	48	60	2.3	65	6.53
CMFF5424N0	334	364	54	24	2.3	26	2.73
CMFF5430N0	383	410	54	30	2.3	33	3.37
CMFF5436N0	436	477	54	36	2.3	39	4.00
CMFF5442N0	499	558	54	42	2.3	46	4.63
CMFF5448N0	531	590	54	48	2.3	52	5.26
CMFF5454N0	584	640	54	54	2.3	59	5.89
CMFF5460N0	617	675	54	60	2.3	65	6.53
CMFF6624N0	371	408	66	24	2.3	32	3.58
CMFF6630N0	413	450	66	30	2.3	40	4.40
CMFF6636N0	495	567	66	36	2.3	48	5.23
CMFF6642N0	561	635	66	42	2.3	56	6.06
CMFF6648N0	587	661	66	48	2.3	64	6.88
CMFF6654N0	641	716	66	54	2.3	72	7.71
CMFF6660N0	686	758	66	60	2.3	80	8.53

CMFF-N1 • Cloison segmentée, deux panneaux garnis de textile, sans alimentation, entrées défonçables sur une face

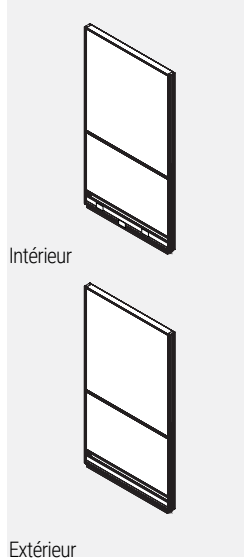

- La cloison se compose de panneaux individuels garnis d'un textile et insérés dans un châssis en aluminium.
- Les faces opposées de chaque panneau peuvent être garnies d'un textile différent mais de même grade, sans supplément.
- Lorsque des textiles de grades différents sont utilisés sur une même cloison, le prix de toute la cloison est déterminé en fonction du prix du grade le plus élevé.
- Les cloisons ne sont pas punaisables.
- Nota : Aucune garniture n'est requise entre deux cloisons de même hauteur installées dans une course droite.
- Les cloisons de 42 po H et de 54 po H sont munies de part et d'autre de trois brides de fixation.
- Les cloisons de 66 po H sont munies de part et d'autre de quatre brides de fixation.
- Les cloisons présentent une canalisation avec couvercle doté d'entrées défonçables sur une face, une canalisation avec couvercle sans entrées défonçables sur l'autre face, un profilé supérieur intégré en aluminium et des patins réglables.
- Les cloisons de 24 po L présentent deux entrées défonçables, une pour électricité et une pour données.
- Celles de 30 po L et plus en présentent trois, deux pour électricité et deux pour données.

CODE DE PRODUIT	PRIX		DIMENSIONS (PO)			POIDS LB	VOLUME P ³
	GR 1	GR 2	H	L	P		
CMFF4224N1	286	310	42	24	2.3	20	2.31
CMFF4230N1	355	380	42	30	2.3	25	2.85
CMFF4236N1	383	430	42	36	2.3	31	3.38
CMFF4242N1	438	486	42	42	2.3	36	3.92
CMFF4248N1	468	518	42	48	2.3	41	4.45
CMFF4254N1	509	560	42	54	2.3	46	4.99
CMFF4260N1	561	609	42	60	2.3	51	5.52
CMFF4266N1	726	832	42	66	2.3	55	6.05
CMFF4272N1	763	869	42	72	2.3	60	6.60
CMFF4824N1	334	364	48	24	2.3	26	2.73
CMFF4830N1	383	410	48	30	2.3	33	3.37
CMFF4836N1	436	477	48	36	2.3	39	4.00
CMFF4842N1	499	558	48	42	2.3	46	4.63
CMFF4848N1	531	590	48	48	2.3	52	5.26
CMFF4854N1	584	640	48	54	2.3	59	5.89
CMFF4860N1	617	675	48	60	2.3	65	6.53
CMFF5424N1	334	364	54	24	2.3	26	2.73
CMFF5430N1	383	410	54	30	2.3	33	3.37
CMFF5436N1	436	477	54	36	2.3	39	4.00
CMFF5442N1	499	558	54	42	2.3	46	4.63
CMFF5448N1	531	590	54	48	2.3	52	5.26
CMFF5454N1	584	640	54	54	2.3	59	5.89
CMFF5460N1	617	675	54	60	2.3	65	6.53
CMFF6624N1	371	408	66	24	2.3	32	3.58
CMFF6630N1	413	450	66	30	2.3	40	4.40
CMFF6636N1	495	567	66	36	2.3	48	5.23
CMFF6642N1	561	635	66	42	2.3	56	6.06
CMFF6648N1	587	661	66	48	2.3	64	6.88
CMFF6654N1	641	716	66	54	2.3	72	7.71
CMFF6660N1	686	758	66	60	2.3	80	8.53

CMFF-N2 • Cloison segmentée, deux panneaux garnis de textile, sans alimentation, entrées défonçables sur les deux faces

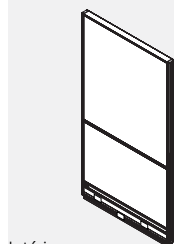

Intérieur

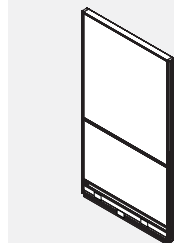

Extérieur

- La cloison se compose de panneaux individuels garnis d'un textile et insérés dans un châssis en aluminium.
- Les faces opposées de chaque panneau peuvent être garnies d'un textile différent mais de même grade, sans supplément.
- Lorsque des textiles de grades différents sont utilisés sur une même cloison, le prix de toute la cloison est déterminé en fonction du prix du grade le plus élevé.
- Les cloisons ne sont pas punaisables.
- Nota : Aucune garniture n'est requise entre deux cloisons de même hauteur installées dans une course droite.
- Les cloisons de 42 po H et de 54 po H sont munies de part et d'autre de trois brides de fixation.
- Les cloisons de 66 po H sont munies de part et d'autre de quatre brides de fixation.
- Les cloisons présentent une canalisation avec couvercle doté d'entrées défonçables sur chaque face, un profilé supérieur intégré en aluminium et des patins réglables.
- Les cloisons de 24 po L présentent une entrée défonçable, celles de 30 po L et plus en présentent deux.

CODE DE PRODUIT	PRIX		DIMENSIONS (PO)			POIDS		VOLUME
	GR1	GR2	H	L	P	LB	Pf	
CMFF4224N2	286	310	42	24	2.3	20	2.31	
CMFF4230N2	355	380	42	30	2.3	25	2.85	
CMFF4236N2	383	430	42	36	2.3	31	3.38	
CMFF4242N2	438	486	42	42	2.3	36	3.92	
CMFF4248N2	468	518	42	48	2.3	41	4.45	
CMFF4254N2	509	560	42	54	2.3	46	4.99	
CMFF4260N2	561	609	42	60	2.3	51	5.52	
CMFF4266N2	726	832	42	66	2.3	55	6.05	
CMFF4272N2	763	869	42	72	2.3	60	6.60	
CMFF4824N2	334	364	48	24	2.3	26	2.73	
CMFF4830N2	383	410	48	30	2.3	33	3.37	
CMFF4836N2	436	477	48	36	2.3	39	4.00	
CMFF4842N2	499	558	48	42	2.3	46	4.63	
CMFF4848N2	531	590	48	48	2.3	52	5.26	
CMFF4854N2	584	640	48	54	2.3	59	5.89	
CMFF4860N2	617	675	48	60	2.3	65	6.53	
CMFF5424N2	334	364	54	24	2.3	26	2.73	
CMFF5430N2	383	410	54	30	2.3	33	3.37	
CMFF5436N2	436	477	54	36	2.3	39	4.00	
CMFF5442N2	499	558	54	42	2.3	46	4.63	
CMFF5448N2	531	590	54	48	2.3	52	5.26	
CMFF5454N2	584	640	54	54	2.3	59	5.89	
CMFF5460N2	617	675	54	60	2.3	65	6.53	
CMFF6624N2	371	408	66	24	2.3	32	3.58	
CMFF6630N2	413	450	66	30	2.3	40	4.40	
CMFF6636N2	495	567	66	36	2.3	48	5.23	
CMFF6642N2	561	635	66	42	2.3	56	6.06	
CMFF6648N2	587	661	66	48	2.3	64	6.88	
CMFF6654N2	641	716	66	54	2.3	72	7.71	
CMFF6660N2	686	758	66	60	2.3	80	8.53	

CMFF-P1 • Cloison segmentée, deux panneaux garnis de textiles, avec alimentation, entrées défonçables sur une face

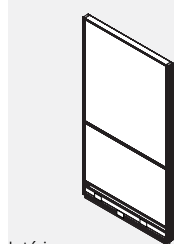

Intérieur

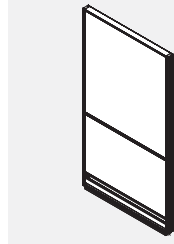

Extérieur

- La cloison se compose de panneaux individuels garnis d'un textile et insérés dans un châssis en aluminium.
- Les faces opposées de chaque panneau peuvent être garnies d'un textile différent mais de même grade, sans supplément.
- Lorsque des textiles de grades différents sont utilisés sur une même cloison, le prix de toute la cloison est déterminé en fonction du prix du grade le plus élevé.
- Les cloisons ne sont pas punaisables.
- Nota : Aucune garniture n'est requise entre deux cloisons de même hauteur installées dans une course droite.
- Les cloisons de 42 po H et de 54 po H sont munies de part et d'autre de trois brides de fixation.
- Les cloisons de 66 po H sont munies de part et d'autre de quatre brides de fixation.
- Les cloisons présentent une canalisation avec couvercle doté d'entrées défonçables sur une face, une canalisation avec couvercle sans entrées défonçables sur l'autre face, une goulotte de câblage, un profilé supérieur intégré en aluminium et des patins réglables.
- Les cloisons de 24 po L présentent deux entrées défonçables, une pour électricité et une pour données.
- Celles de 30 po L et plus en présentent trois, deux pour électricité et deux pour données.
- Les prises de courant doivent être commandées séparément.

CODE DE PRODUIT	PRIX		DIMENSIONS (PO)			POIDS		VOLUME
	GR1	GR2	H	L	P	LB	Pf	
CMFF4224P1	420	444	42	24	2.3	20	2.31	
CMFF4230P1	535	561	42	30	2.3	25	2.85	
CMFF4236P1	573	620	42	36	2.3	31	3.38	
CMFF4242P1	635	681	42	42	2.3	36	3.92	
CMFF4248P1	674	724	42	48	2.3	41	4.45	
CMFF4254P1	723	769	42	54	2.3	46	4.99	
CMFF4260P1	773	821	42	60	2.3	51	5.52	
CMFF4266P1	947	1054	42	66	2.3	55	6.05	
CMFF4272P1	992	1097	42	72	2.3	60	6.60	
CMFF4824P1	470	499	48	24	2.3	26	2.73	
CMFF4830P1	563	592	48	30	2.3	33	3.37	
CMFF4836P1	625	669	48	36	2.3	39	4.00	
CMFF4842P1	696	755	48	42	2.3	46	4.63	
CMFF4848P1	739	799	48	48	2.3	52	5.26	
CMFF4854P1	793	853	48	54	2.3	59	5.89	
CMFF4860P1	829	889	48	60	2.3	65	6.53	
CMFF5424P1	470	499	54	24	2.3	26	2.73	
CMFF5430P1	563	592	54	30	2.3	33	3.37	
CMFF5436P1	625	669	54	36	2.3	39	4.00	
CMFF5442P1	696	755	54	42	2.3	46	4.63	
CMFF5448P1	739	799	54	48	2.3	52	5.26	
CMFF5454P1	793	853	54	54	2.3	59	5.89	
CMFF5460P1	829	889	54	60	2.3	65	6.53	
CMFF6624P1	505	545	66	24	2.3	32	3.58	
CMFF6630P1	594	634	66	30	2.3	40	4.40	
CMFF6636P1	686	758	66	36	2.3	48	5.23	
CMFF6642P1	757	829	66	42	2.3	56	6.06	
CMFF6648P1	795	868	66	48	2.3	64	6.88	
CMFF6654P1	854	927	66	54	2.3	72	7.71	
CMFF6660P1	898	970	66	60	2.3	80	8.53	

CMFF-P2 • Cloison segmentée, deux panneaux garnis de textile, avec alimentation, entrées défonçables sur les deux faces

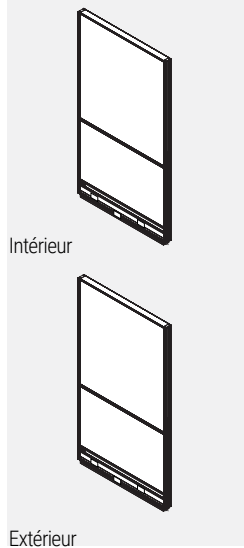

- La cloison se compose de panneaux individuels garnis d'un textile et insérés dans un châssis en aluminium.
- Les faces opposées de chaque panneau peuvent être garnies d'un textile différent mais de même grade, sans supplément.
- Lorsque des textiles de grades différents sont utilisés sur une même cloison, le prix de toute la cloison est déterminé en fonction du prix du grade le plus élevé.
- Les cloisons ne sont pas punaisables.
- Nota : Aucune garniture n'est requise entre deux cloisons de même hauteur installées dans une course droite.
- Les cloisons de 42 po H et de 54 po H sont munies de part et d'autre de trois brides de fixation.
- Les cloisons de 66 po H sont munies de part et d'autre de quatre brides de fixation.
- Les cloisons présentent une canalisation avec couvercle doté d'entrées défonçables sur chaque face, une goulotte de câblage, un profilé supérieur intégré en aluminium et des patins réglables.
- Les cloisons de 24 po L présentent deux entrées défonçables, une pour électricité et une pour données.
- Celles de 30 po L et plus en présentent trois, deux pour électricité et deux pour données.
- Les prises de courant doivent être commandées séparément.

CODE DE PRODUIT	PRIX		DIMENSIONS (PO)			POIDS LB	VOLUME P ³
	GR 1	GR 2	H	L	P		
CMFF4224P2	420	444	42	24	2.3	20	2.31
CMFF4230P2	535	561	42	30	2.3	25	2.85
CMFF4236P2	573	620	42	36	2.3	31	3.38
CMFF4242P2	635	681	42	42	2.3	36	3.92
CMFF4248P2	674	724	42	48	2.3	41	4.45
CMFF4254P2	723	769	42	54	2.3	46	4.99
CMFF4260P2	773	821	42	60	2.3	51	5.52
CMFF4266P2	947	1054	42	66	2.3	55	6.05
CMFF4272P2	992	1097	42	72	2.3	60	6.60
CMFF4824P2	470	499	48	24	2.3	26	2.73
CMFF4830P2	563	592	48	30	2.3	33	3.37
CMFF4836P2	625	669	48	36	2.3	39	4.00
CMFF4842P2	696	755	48	42	2.3	46	4.63
CMFF4848P2	739	799	48	48	2.3	52	5.26
CMFF4854P2	793	853	48	54	2.3	59	5.89
CMFF4860P2	829	889	48	60	2.3	65	6.53
CMFF5424P2	470	499	54	24	2.3	26	2.73
CMFF5430P2	563	592	54	30	2.3	33	3.37
CMFF5436P2	625	669	54	36	2.3	39	4.00
CMFF5442P2	696	755	54	42	2.3	46	4.63
CMFF5448P2	739	799	54	48	2.3	52	5.26
CMFF5454P2	793	853	54	54	2.3	59	5.89
CMFF5460P2	829	889	54	60	2.3	65	6.53
CMFF6624P2	505	545	66	24	2.3	32	3.58
CMFF6630P2	594	634	66	30	2.3	40	4.40
CMFF6636P2	686	758	66	36	2.3	48	5.23
CMFF6642P2	757	829	66	42	2.3	56	6.06
CMFF6648P2	795	868	66	48	2.3	64	6.88
CMFF6654P2	854	927	66	54	2.3	72	7.71
CMFF6660P2	898	970	66	60	2.3	80	8.53

CMFL-N0 • Cloison segmentée, deux panneaux, une face en stratifié, sans alimentation, sans entrées défonçables

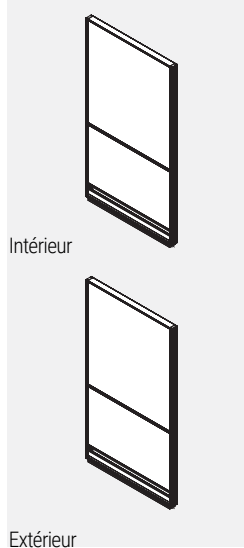

- La cloison se compose de panneaux individuels en stratifié ou garnis d'un textile et insérés dans un châssis en aluminium.
- Les panneaux présentent un fini stratifié sur une face et sont garnis d'un textile de l'autre.
- Lorsque des textiles de grades différents sont utilisés sur une même cloison, le prix de toute la cloison est déterminé en fonction du prix du grade le plus élevé.
- Les cloisons ne sont pas punaisables.
- Nota : Aucune garniture n'est requise entre deux cloisons de même hauteur installées dans une course droite.
- Les cloisons de 30 po H et de 54 po H sont munies de part et d'autre de trois brides de fixation.
- Les cloisons de 66 po H sont munies de part et d'autre de quatre brides de fixation.
- Les cloisons présentent deux canalisations avec couvercle sans entrées défonçables, un profilé supérieur intégré en aluminium et des patins réglables.

CODE DE PRODUIT	PRIX		DIMENSIONS (PO)			POIDS LB	VOLUME P ³
	GR 1	GR 2	H	L	P		
CMFL4224N0	450	463	42	24	2.3	20	2.31
CMFL4230N0	526	537	42	30	2.3	25	2.85
CMFL4236N0	605	622	42	36	2.3	31	3.38
CMFL4242N0	686	703	42	42	2.3	36	3.92
CMFL4248N0	744	765	42	48	2.3	41	4.45
CMFL4254N0	828	853	42	54	2.3	46	4.99
CMFL4260N0	908	934	42	60	2.3	51	5.52
CMFL4824N0	534	550	48	24	2.3	26	2.73
CMFL4830N0	628	646	48	30	2.3	33	3.37
CMFL4836N0	719	740	48	36	2.3	39	4.00
CMFL4842N0	815	839	48	42	2.3	46	4.63
CMFL4848N0	890	919	48	48	2.3	52	5.26
CMFL4854N0	991	1021	48	54	2.3	59	5.89
CMFL4860N0	1089	1122	48	60	2.3	65	6.53
CMFL5424N0	534	550	54	24	2.3	26	2.73
CMFL5430N0	628	646	54	30	2.3	33	3.37
CMFL5436N0	719	740	54	36	2.3	39	4.00
CMFL5442N0	815	839	54	42	2.3	46	4.63
CMFL5448N0	890	919	54	48	2.3	52	5.26
CMFL5454N0	991	1021	54	54	2.3	59	5.89
CMFL5460N0	1089	1122	54	60	2.3	65	6.53
CMFL6624N0	663	679	66	24	2.3	32	3.58
CMFL6630N0	773	796	66	30	2.3	40	4.4
CMFL6636N0	891	920	66	36	2.3	48	5.23
CMFL6642N0	1016	1047	66	42	2.3	56	6.06
CMFL6648N0	1106	1140	66	48	2.3	64	6.88
CMFL6654N0	1228	1265	66	54	2.3	72	7.71
CMFL6660N0	1354	1396	66	60	2.3	80	8.53

CMFL-N1 • Cloison segmentée, deux panneaux, une face en stratifié, sans alimentation, entrées défonçables sur une face

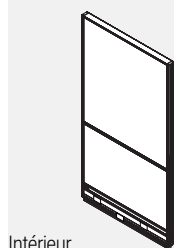

Intérieur

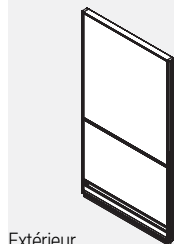

Extérieur

- La cloison se compose de panneaux individuels en stratifié ou garnis d'un textile et insérés dans un châssis en aluminium.
- Les panneaux présentent un fini stratifié sur une face et sont garnis d'un textile de l'autre.
- Lorsque des textiles de grades différents sont utilisés sur une même cloison, le prix de toute la cloison est déterminé en fonction du prix du grade le plus élevé.
- Les cloisons ne sont pas punaisables.
- Nota : Aucune garniture n'est requise entre deux cloisons de même hauteur installées dans une course droite.
- Les cloisons de 30 po H et de 54 po H sont munies de part et d'autre de trois brides de fixation.
- Les cloisons de 66 po H sont munies de part et d'autre de quatre brides de fixation.
- Les cloisons présentent une canalisation avec couvercle doté d'entrées défonçables sur une face, une canalisation avec couvercle sans entrées défonçables sur l'autre face, un profilé supérieur intégré en aluminium et des patins réglables.
- Les cloisons de 24 po L présentent deux entrées défonçables, une pour électricité et une pour données.
- Celles de 30 po L et plus en présentent trois, deux pour électricité et deux pour données.

CODE DE PRODUIT	PRIX		DIMENSIONS (PO)			POIDS		VOLUME
	GR1	GR2	H	L	P	LB	Pi³	
CMFL4224N1	450	463	42	24	2.3	20	2.31	
CMFL4230N1	526	537	42	30	2.3	25	2.85	
CMFL4236N1	605	622	42	36	2.3	31	3.38	
CMFL4242N1	686	703	42	42	2.3	36	3.92	
CMFL4248N1	744	765	42	48	2.3	41	4.45	
CMFL4254N1	828	853	42	54	2.3	46	4.99	
CMFL4260N1	908	934	42	60	2.3	51	5.52	
CMFL4824N1	534	550	48	24	2.3	26	2.73	
CMFL4830N1	628	646	48	30	2.3	33	3.37	
CMFL4836N1	719	740	48	36	2.3	39	4.00	
CMFL4842N1	815	839	48	42	2.3	46	4.63	
CMFL4848N1	890	919	48	48	2.3	52	5.26	
CMFL4854N1	991	1021	48	54	2.3	59	5.89	
CMFL4860N1	1089	1122	48	60	2.3	65	6.53	
CMFL5424N1	534	550	54	24	2.3	26	2.73	
CMFL5430N1	628	646	54	30	2.3	33	3.37	
CMFL5436N1	719	740	54	36	2.3	39	4.00	
CMFL5442N1	815	839	54	42	2.3	46	4.63	
CMFL5448N1	890	919	54	48	2.3	52	5.26	
CMFL5454N1	991	1021	54	54	2.3	59	5.89	
CMFL5460N1	1089	1122	54	60	2.3	65	6.53	
CMFL6624N1	663	679	66	24	2.3	32	3.58	
CMFL6630N1	773	796	66	30	2.3	40	4.40	
CMFL6636N1	891	920	66	36	2.3	48	5.23	
CMFL6642N1	1016	1047	66	42	2.3	56	6.06	
CMFL6648N1	1106	1140	66	48	2.3	64	6.88	
CMFL6654N1	1228	1265	66	54	2.3	72	7.71	
CMFL6660N1	1354	1396	66	60	2.3	80	8.53	

CMFL-N2 • Cloison segmentée, deux panneaux, une face en stratifié, sans alimentation, entrées défonçables sur les deux faces

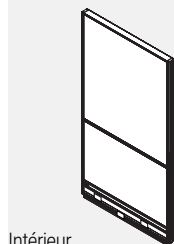

Intérieur

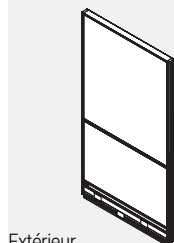

Extérieur

- La cloison se compose de panneaux individuels en stratifié ou garnis d'un textile et insérés dans un châssis en aluminium.
- Les panneaux présentent un fini stratifié sur une face et sont garnis d'un textile de l'autre.
- Lorsque des textiles de grades différents sont utilisés sur une même cloison, le prix de toute la cloison est déterminé en fonction du prix du grade le plus élevé.
- Les cloisons ne sont pas punaisables.
- Nota : Aucune garniture n'est requise entre deux cloisons de même hauteur installées dans une course droite.
- Les cloisons de 30 po H et de 54 po H sont munies de part et d'autre de trois brides de fixation.
- Les cloisons de 66 po H sont munies de part et d'autre de quatre brides de fixation.
- Les cloisons présentent une canalisation avec couvercle doté d'entrées défonçables sur chaque face, un profilé supérieur intégré en aluminium et des patins réglables.
- Les cloisons de 24 po L présentent deux entrées défonçables, une pour électricité et une pour données.
- Celles de 30 po L et plus en présentent trois, deux pour électricité et deux pour données.

CODE DE PRODUIT	PRIX		DIMENSIONS (PO)			POIDS		VOLUME
	GR1	GR2	H	L	P	LB	Pi³	
CMFL4224N2	450	463	42	24	2.3	20	2.31	
CMFL4230N2	526	537	42	30	2.3	25	2.85	
CMFL4236N2	605	622	42	36	2.3	31	3.38	
CMFL4242N2	686	703	42	42	2.3	36	3.92	
CMFL4248N2	744	765	42	48	2.3	41	4.45	
CMFL4254N2	828	853	42	54	2.3	46	4.99	
CMFL4260N2	908	934	42	60	2.3	51	5.52	
CMFL4824N2	534	550	48	24	2.3	26	2.73	
CMFL4830N2	628	646	48	30	2.3	33	3.37	
CMFL4836N2	719	740	48	36	2.3	39	4.00	
CMFL4842N2	815	839	48	42	2.3	46	4.63	
CMFL4848N2	890	919	48	48	2.3	52	5.26	
CMFL4854N2	991	1021	48	54	2.3	59	5.89	
CMFL4860N2	1089	1122	48	60	2.3	65	6.53	
CMFL5424N2	534	550	54	24	2.3	26	2.73	
CMFL5430N2	628	646	54	30	2.3	33	3.37	
CMFL5436N2	719	740	54	36	2.3	39	4.00	
CMFL5442N2	815	839	54	42	2.3	46	4.63	
CMFL5448N2	890	919	54	48	2.3	52	5.26	
CMFL5454N2	991	1021	54	54	2.3	59	5.89	
CMFL5460N2	1089	1122	54	60	2.3	65	6.53	
CMFL6624N2	663	679	66	24	2.3	32	3.58	
CMFL6630N2	773	796	66	30	2.3	40	4.40	
CMFL6636N2	891	920	66	36	2.3	48	5.23	
CMFL6642N2	1016	1047	66	42	2.3	56	6.06	
CMFL6648N2	1106	1140	66	48	2.3	64	6.88	
CMFL6654N2	1228	1265	66	54	2.3	72	7.71	
CMFL6660N2	1354	1396	66	60	2.3	80	8.53	

CMFL-P1 • Cloison segmentée, deux panneaux, une face en stratifié, avec alimentation, entrées défonçables sur une face

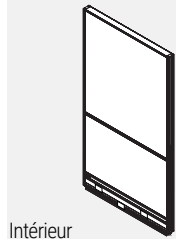

Intérieur

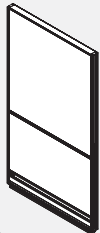

Extérieur

- La cloison se compose de panneaux individuels en stratifié ou garnis d'un textile et insérés dans un châssis en aluminium.
- Les panneaux présentent un fini stratifié sur une face et sont garnis d'un textile de l'autre.
- Lorsque des textiles de grades différents sont utilisés sur une même cloison, le prix de toute la cloison est déterminé en fonction du prix du grade le plus élevé.
- Les cloisons ne sont pas punaisables.
- Nota : Aucune garniture n'est requise entre deux cloisons de même hauteur installées dans une course droite.
- Les cloisons de 30 po H et de 54 po H sont munies de part et d'autre de trois brides de fixation.
- Les cloisons de 66 po H sont munies de part et d'autre de quatre brides de fixation.
- Les cloisons présentent une canalisation avec couvercle doté d'entrées défonçables sur une face, une canalisation avec couvercle sans entrées défonçables sur l'autre face, une goutte de câblage, un profilé supérieur intégré en aluminium et des patins réglables.
- Les cloisons de 24 po L présentent deux entrées défonçables, une pour électricité et une pour données.
- Celles de 30 po L et plus en présentent trois, deux pour électricité et deux pour données.
- Les prises de courant doivent être commandées séparément.

PRODUCT CODE	PRICE		SIZE/ INCHES			WEIGHT VOL	
	GR 1	GR 2	H	W	D	LBS	FT ³
CMFL4224P1	586	596	42	24	2.3	20	2.31
CMFL4230P1	705	722	42	30	2.3	25	2.85
CMFL4236P1	795	813	42	36	2.3	31	3.38
CMFL4242P1	882	901	42	42	2.3	36	3.92
CMFL4248P1	954	972	42	48	2.3	41	4.45
CMFL4254P1	1038	1062	42	54	2.3	46	4.99
CMFL4260P1	1120	1146	42	60	2.3	51	5.52
CMFL4824P1	669	684	48	24	2.3	26	2.73
CMFL4830P1	809	827	48	30	2.3	33	3.37
CMFL4836P1	909	931	48	36	2.3	39	4.00
CMFL4842P1	1010	1034	48	42	2.3	46	4.63
CMFL4848P1	1098	1124	48	48	2.3	52	5.26
CMFL4854P1	1200	1230	48	54	2.3	59	5.89
CMFL4860P1	1301	1335	48	60	2.3	65	6.53
CMFL5424P1	669	684	54	24	2.3	26	2.73
CMFL5430P1	809	827	54	30	2.3	33	3.37
CMFL5436P1	909	931	54	36	2.3	39	4.00
CMFL5442P1	1010	1034	54	42	2.3	46	4.63
CMFL5448P1	1098	1124	54	48	2.3	52	5.26
CMFL5454P1	1200	1230	54	54	2.3	59	5.89
CMFL5460P1	1301	1335	54	60	2.3	65	6.53
CMFL6624P1	799	816	66	24	2.3	32	3.58
CMFL6630P1	955	977	66	30	2.3	40	4.40
CMFL6636P1	1082	1110	66	36	2.3	48	5.23
CMFL6642P1	1210	1241	66	42	2.3	56	6.06
CMFL6648P1	1313	1349	66	48	2.3	64	6.88
CMFL6654P1	1439	1476	66	54	2.3	72	7.71
CMFL6660P1	1566	1608	66	60	2.3	80	8.53

CMFL-P2 • Cloison segmentée, deux panneaux, une face en stratifié, avec alimentation, entrées défonçables sur les deux faces

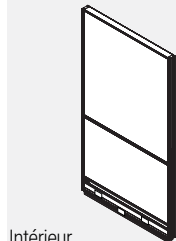

Intérieur



Extérieur

- La cloison se compose de panneaux individuels en stratifié ou garnis d'un textile et insérés dans un châssis en aluminium.
- Les panneaux présentent un fini stratifié sur une face et sont garnis d'un textile de l'autre.
- Lorsque des textiles de grades différents sont utilisés sur une même cloison, le prix de toute la cloison est déterminé en fonction du prix du grade le plus élevé.
- Les cloisons ne sont pas punaisables.
- Nota : Aucune garniture n'est requise entre deux cloisons de même hauteur installées dans une course droite.
- Les cloisons de 30 po H et de 54 po H sont munies de part et d'autre de trois brides de fixation.
- Les cloisons de 66 po H sont munies de part et d'autre de quatre brides de fixation.
- Les cloisons présentent une canalisation avec couvercle doté d'entrées défonçables sur chaque face, une goutte de câblage, un profilé supérieur intégré en aluminium et des patins réglables.
- Les cloisons de 24 po L présentent deux entrées défonçables, une pour électricité et une pour données.
- Celles de 30 po L et plus en présentent trois, deux pour électricité et deux pour données.
- Les prises de courant doivent être commandées séparément.

PRODUCT CODE	PRICE		SIZE/ INCHES			WEIGHT VOL	
	GR 1	GR 2	H	W	D	LBS	FT ³
CMFL4224P2	586	596	42	24	2.3	20	2.31
CMFL4230P2	705	722	42	30	2.3	25	2.85
CMFL4236P2	795	813	42	36	2.3	31	3.38
CMFL4242P2	882	901	42	42	2.3	36	3.92
CMFL4248P2	954	972	42	48	2.3	41	4.45
CMFL4254P2	1038	1062	42	54	2.3	46	4.99
CMFL4260P2	1120	1146	42	60	2.3	51	5.52
CMFL4824P2	669	684	48	24	2.3	26	2.73
CMFL4830P2	809	827	48	30	2.3	33	3.37
CMFL4836P2	909	931	48	36	2.3	39	4.00
CMFL4842P2	1010	1034	48	42	2.3	46	4.63
CMFL4848P2	1098	1124	48	48	2.3	52	5.26
CMFL4854P2	1200	1230	48	54	2.3	59	5.89
CMFL4860P2	1301	1335	48	60	2.3	65	6.53
CMFL5424P2	669	684	54	24	2.3	26	2.73
CMFL5430P2	809	827	54	30	2.3	33	3.37
CMFL5436P2	909	931	54	36	2.3	39	4.00
CMFL5442P2	1010	1034	54	42	2.3	46	4.63
CMFL5448P2	1098	1124	54	48	2.3	52	5.26
CMFL5454P2	1200	1230	54	54	2.3	59	5.89
CMFL5460P2	1301	1335	54	60	2.3	65	6.53
CMFL6624P2	799	816	66	24	2.3	32	3.58
CMFL6630P2	955	977	66	30	2.3	40	4.40
CMFL6636P2	1082	1110	66	36	2.3	48	5.23
CMFL6642P2	1210	1241	66	42	2.3	56	6.06
CMFL6648P2	1313	1349	66	48	2.3	64	6.88
CMFL6654P2	1439	1476	66	54	2.3	72	7.71
CMFL6660P2	1566	1608	66	60	2.3	80	8.53

CMLL-N0 • Cloison segmentée, deux panneaux en stratifié, sans alimentation, sans entrées défonçables

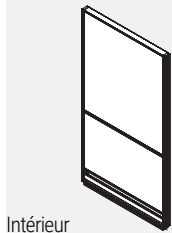

Intérieur

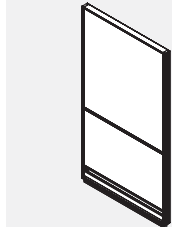

Extérieur

- La cloison se compose de panneaux individuels en stratifié insérés dans un châssis en aluminium.
- Les faces opposées de chaque panneau peuvent présenter un fini stratifié différent mais de même grade, sans supplément.
- Nota : Aucune garniture n'est requise entre deux cloisons de même hauteur installées dans une course droite.
- Les cloisons de 30 po H et de 54 po H sont munies de part et d'autre de trois brides de fixation.
- Les cloisons de 66 po H sont munies de part et d'autre de quatre brides de fixation.
- Les cloisons présentent deux canalisations avec couvercle sans entrées défonçables, un profilé supérieur intégré en aluminium et des patins réglables.

CODE DE PRODUIT	PRIX	DIMENSIONS (PO)			POIDS LB	VOLUME P ³
		H	L	P		
CMLL4224N0	512	42	24	2.3	20	2.31
CMLL4230N0	604	42	30	2.3	25	2.85
CMLL4236N0	701	42	36	2.3	31	3.38
CMLL4242N0	801	42	42	2.3	36	3.92
CMLL4248N0	895	42	48	2.3	41	4.45
CMLL4254N0	987	42	54	2.3	46	4.99
CMLL4260N0	1075	42	60	2.3	51	5.52
CMLL4824N0	607	48	24	2.3	26	2.73
CMLL4830N0	719	48	30	2.3	33	3.37
CMLL4836N0	835	48	36	2.3	39	4.00
CMLL4842N0	954	48	42	2.3	46	4.63
CMLL4848N0	1075	48	48	2.3	52	5.26
CMLL4854N0	1181	48	54	2.3	59	5.89
CMLL4860N0	1287	48	60	2.3	65	6.53
CMLL5424N0	607	54	24	2.3	26	2.73
CMLL5430N0	719	54	30	2.3	33	3.37
CMLL5436N0	835	54	36	2.3	39	4.00
CMLL5442N0	954	54	42	2.3	46	4.63
CMLL5448N0	1075	54	48	2.3	52	5.26
CMLL5454N0	1181	54	54	2.3	59	5.89
CMLL5460N0	1287	54	60	2.3	65	6.53
CMLL6624N0	765	66	24	2.3	32	3.58
CMLL6630N0	908	66	30	2.3	40	4.40
CMLL6636N0	1055	66	36	2.3	48	5.23
CMLL6642N0	1208	66	42	2.3	56	6.06
CMLL6648N0	1354	66	48	2.3	64	6.88
CMLL6654N0	1496	66	54	2.3	72	7.71
CMLL6660N0	1635	66	60	2.3	80	8.53

CMLL-N1 • Cloison segmentée, deux panneaux en stratifié, sans alimentation, entrées défonçables sur une face

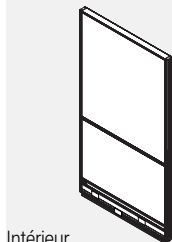

Intérieur

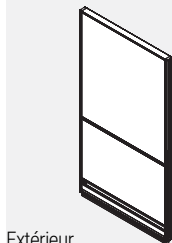

Extérieur

- La cloison se compose de panneaux individuels en stratifié insérés dans un châssis en aluminium.
- Les faces opposées de chaque panneau peuvent présenter un fini stratifié différent mais de même grade, sans supplément.
- Nota : Aucune garniture n'est requise entre deux cloisons de même hauteur installées dans une course droite.
- Les cloisons de 30 po H et de 54 po H sont munies de part et d'autre de trois brides de fixation.
- Les cloisons de 66 po H sont munies de part et d'autre de quatre brides de fixation.
- Les cloisons présentent une canalisation avec couvercle doté d'entrées défonçables sur une face, une canalisation avec couvercle sans entrées défonçables sur l'autre face, un profilé supérieur intégré en aluminium et des patins réglables.
- Les cloisons de 24 po L présentent deux entrées défonçables, une pour électricité et une pour données.
- Celles de 30 po L et plus en présentent trois, deux pour électricité et deux pour données.

CODE DE PRODUIT	PRIX	DIMENSIONS (PO)			POIDS LB	VOLUME P ³
		H	L	P		
CMLL4224N1	512	42	24	2.3	20	2.31
CMLL4230N1	604	42	30	2.3	25	2.85
CMLL4236N1	701	42	36	2.3	31	3.38
CMLL4242N1	801	42	42	2.3	36	3.92
CMLL4248N1	895	42	48	2.3	41	4.45
CMLL4254N1	987	42	54	2.3	46	4.99
CMLL4260N1	1075	42	60	2.3	51	5.52
CMLL4824N1	607	48	24	2.3	26	2.73
CMLL4830N1	719	48	30	2.3	33	3.37
CMLL4836N1	835	48	36	2.3	39	4.00
CMLL4842N1	954	48	42	2.3	46	4.63
CMLL4848N1	1075	48	48	2.3	52	5.26
CMLL4854N1	1181	48	54	2.3	59	5.89
CMLL4860N1	1287	48	60	2.3	65	6.53
CMLL5424N1	607	54	24	2.3	26	2.73
CMLL5430N1	719	54	30	2.3	33	3.37
CMLL5436N1	835	54	36	2.3	39	4.00
CMLL5442N1	954	54	42	2.3	46	4.63
CMLL5448N1	1075	54	48	2.3	52	5.26
CMLL5454N1	1181	54	54	2.3	59	5.89
CMLL5460N1	1287	54	60	2.3	65	6.53
CMLL6624N1	765	66	24	2.3	32	3.58
CMLL6630N1	908	66	30	2.3	40	4.40
CMLL6636N1	1055	66	36	2.3	48	5.23
CMLL6642N1	1208	66	42	2.3	56	6.06
CMLL6648N1	1354	66	48	2.3	64	6.88
CMLL6654N1	1496	66	54	2.3	72	7.71
CMLL6660N1	1635	66	60	2.3	80	8.53

CMLL-N2 • Cloison segmentée, deux panneaux en stratifié, sans alimentation, entrées défonçables sur les deux faces

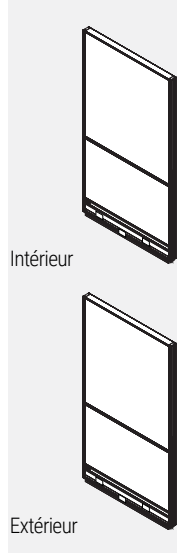

- La cloison se compose de panneaux individuels en stratifié insérés dans un châssis en aluminium.
- Les faces opposées de chaque panneau peuvent présenter un fini stratifié différent mais de même grade, sans supplément.
- Nota : Aucune garniture n'est requise entre deux cloisons de même hauteur installées dans une course droite.
- Les cloisons de 30 po H et de 54 po H sont munies de part et d'autre de trois brides de fixation.
- Les cloisons de 66 po H sont munies de part et d'autre de quatre brides de fixation.
- Les cloisons présentent une canalisation avec couvercle doté d'entrées défonçables sur chaque face, un profilé supérieur intégré en aluminium et des patins réglables.
- Les cloisons de 24 po L présentent deux entrées défonçables, une pour électricité et une pour données.
- Celles de 30 po L et plus en présentent trois, deux pour électricité et deux pour données.

CODE DE PRODUIT	PRIX	DIMENSIONS (PO)			POIDS LB	VOLUME P ³
		H	L	P		
CMLL4224N2	512	42	24	2.3	20	2.31
CMLL4230N2	604	42	30	2.3	25	2.85
CMLL4236N2	701	42	36	2.3	31	3.38
CMLL4242N2	801	42	42	2.3	36	3.92
CMLL4248N2	895	42	48	2.3	41	4.45
CMLL4254N2	987	42	54	2.3	46	4.99
CMLL4260N2	1075	42	60	2.3	51	5.52
CMLL4824N2	607	48	24	2.3	26	2.73
CMLL4830N2	719	48	30	2.3	33	3.37
CMLL4836N2	835	48	36	2.3	39	4.00
CMLL4842N2	954	48	42	2.3	46	4.63
CMLL4848N2	1075	48	48	2.3	52	5.26
CMLL4854N2	1181	48	54	2.3	59	5.89
CMLL4860N2	1287	48	60	2.3	65	6.53
CMLL5424N2	607	54	24	2.3	26	2.73
CMLL5430N2	719	54	30	2.3	33	3.37
CMLL5436N2	835	54	36	2.3	39	4
CMLL5442N2	954	54	42	2.3	46	4.63
CMLL5448N2	1075	54	48	2.3	52	5.26
CMLL5454N2	1181	54	54	2.3	59	5.89
CMLL5460N2	1287	54	60	2.3	65	6.53
CMLL6624N2	765	66	24	2.3	32	3.58
CMLL6630N2	908	66	30	2.3	40	4.4
CMLL6636N2	1055	66	36	2.3	48	5.23
CMLL6642N2	1208	66	42	2.3	56	6.06
CMLL6648N2	1354	66	48	2.3	64	6.88
CMLL6654N2	1496	66	54	2.3	72	7.71
CMLL6660N2	1635	66	60	2.3	80	8.53

CMLL-P1 • Cloison segmentée, deux panneaux en stratifié, avec alimentation, entrées défonçables sur une face

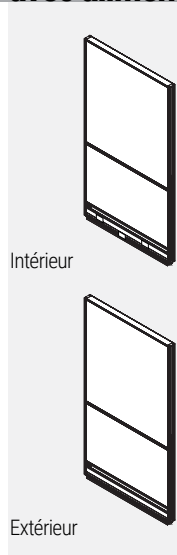

- La cloison se compose de panneaux individuels en stratifié insérés dans un châssis en aluminium.
- Les faces opposées de chaque panneau peuvent présenter un fini stratifié différent mais de même grade, sans supplément.
- Nota : Aucune garniture n'est requise entre deux cloisons de même hauteur installées dans une course droite.
- Les cloisons de 30 po H et de 54 po H sont munies de part et d'autre de trois brides de fixation.
- Les cloisons de 66 po H sont munies de part et d'autre de quatre brides de fixation.
- Les cloisons présentent une canalisation avec couvercle doté d'entrées défonçables sur une face, une canalisation avec couvercle sans entrées défonçables sur l'autre face, une goutte de câblage, un profilé supérieur intégré en aluminium et des patins réglables.
- Les cloisons de 24 po L présentent deux entrées défonçables, une pour électricité et une pour données.
- Celles de 30 po L et plus en présentent trois, deux pour électricité et deux pour données.
- Les prises de courant doivent être commandées séparément.

CODE DE PRODUIT	PRIX	DIMENSIONS (PO)			POIDS LB	VOLUME P ³
		H	L	P		
CMLL4224P1	647	42	24	2.3	20	2.31
CMLL4230P1	785	42	30	2.3	25	2.85
CMLL4236P1	891	42	36	2.3	31	3.38
CMLL4242P1	997	42	42	2.3	36	3.92
CMLL4248P1	1104	42	48	2.3	41	4.45
CMLL4254P1	1198	42	54	2.3	46	4.99
CMLL4260P1	1287	42	60	2.3	51	5.52
CMLL4824P1	740	48	24	2.3	26	2.73
CMLL4830P1	901	48	30	2.3	33	3.37
CMLL4836P1	1025	48	36	2.3	39	4.00
CMLL4842P1	1148	48	42	2.3	46	4.63
CMLL4848P1	1284	48	48	2.3	52	5.26
CMLL4854P1	1393	48	54	2.3	59	5.89
CMLL4860P1	1498	48	60	2.3	65	6.53
CMLL5424P1	740	54	24	2.3	26	2.73
CMLL5430P1	901	54	30	2.3	33	3.37
CMLL5436P1	1025	54	36	2.3	39	4
CMLL5442P1	1148	54	42	2.3	46	4.63
CMLL5448P1	1284	54	48	2.3	52	5.26
CMLL5454P1	1393	54	54	2.3	59	5.89
CMLL5460P1	1498	54	60	2.3	65	6.53
CMLL6624P1	901	66	24	2.3	32	3.58
CMLL6630P1	1089	66	30	2.3	40	4.4
CMLL6636P1	1246	66	36	2.3	48	5.23
CMLL6642P1	1405	66	42	2.3	56	6.06
CMLL6648P1	1561	66	48	2.3	64	6.88
CMLL6654P1	1706	66	54	2.3	72	7.71
CMLL6660P1	1848	66	60	2.3	80	8.53

CMLL-P2 • Cloison segmentée, deux panneaux en stratifié, avec alimentation, entrées défonçables sur les deux faces

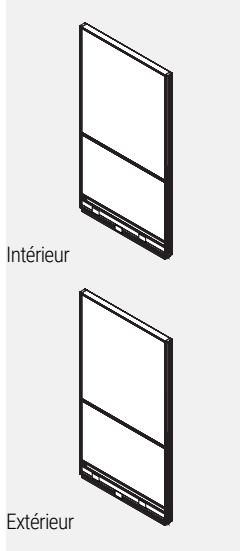

- La cloison se compose de panneaux individuels en stratifié insérés dans un châssis en aluminium.
- Les faces opposées de chaque panneau peuvent présenter un fini stratifié différent mais de même grade, sans supplément.
- Nota : Aucune garniture n'est requise entre deux cloisons de même hauteur installées dans une course droite.
- Les cloisons de 30 po H et de 54 po H sont munies de part et d'autre de trois brides de fixation.
- Les cloisons de 66 po H sont munies de part et d'autre de quatre brides de fixation.
- Les cloisons présentent une canalisation avec couvercle doté d'entrées défonçables sur chaque face, une goulotte de câblage, un profilé supérieur intégré en aluminium et des patins réglables.
- Les cloisons de 24 po L présentent deux entrées défonçables, une pour électricité et une pour données.
- Celles de 30 po L et plus en présentent trois, deux pour électricité et deux pour données.
- Les prises de courant doivent être commandées séparément.

CODE DE PRODUIT	PRIX	DIMENSIONS (PO)			POIDS		VOLUME
		H	L	P	LB	Pf	
CMLL4224P2	647	42	24	2.3	20	2.31	
CMLL4230P2	785	42	30	2.3	25	2.85	
CMLL4236P2	891	42	36	2.3	31	3.38	
CMLL4242P2	997	42	42	2.3	36	3.92	
CMLL4248P2	1104	42	48	2.3	41	4.45	
CMLL4254P2	1198	42	54	2.3	46	4.99	
CMLL4260P2	1287	42	60	2.3	51	5.52	
CMLL4824P2	740	48	24	2.3	26	2.73	
CMLL4830P2	901	48	30	2.3	33	3.37	
CMLL4836P2	1025	48	36	2.3	39	4.00	
CMLL4842P2	1148	48	42	2.3	46	4.63	
CMLL4848P2	1284	48	48	2.3	52	5.26	
CMLL4854P2	1393	48	54	2.3	59	5.89	
CMLL4860P2	1498	48	60	2.3	65	6.53	
CMLL5424P2	740	54	24	2.3	26	2.73	
CMLL5430P2	901	54	30	2.3	33	3.37	
CMLL5436P2	1025	54	36	2.3	39	4	
CMLL5442P2	1148	54	42	2.3	46	4.63	
CMLL5448P2	1284	54	48	2.3	52	5.26	
CMLL5454P2	1393	54	54	2.3	59	5.89	
CMLL5460P2	1498	54	60	2.3	65	6.53	
CMLL6624P2	901	66	24	2.3	32	3.58	
CMLL6630P2	1089	66	30	2.3	40	4.4	
CMLL6636P2	1246	66	36	2.3	48	5.23	
CMLL6642P2	1405	66	42	2.3	56	6.06	
CMLL6648P2	1561	66	48	2.3	64	6.88	
CMLL6654P2	1706	66	54	2.3	72	7.71	
CMLL6660P2	1848	66	60	2.3	80	8.53	

CMFW-N0 • Cloison segmentée, deux panneaux, surface effaçable sur une face, sans alimentation, sans entrées défonçables

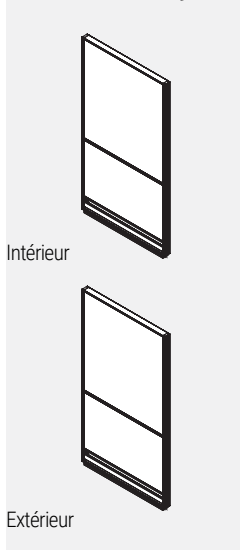

- La cloison se compose de panneaux individuels à surface effaçable ou garnis de textile et insérés dans un châssis en aluminium.
- Le panneau supérieur présente une surface effaçable sur une face et est garni d'un textile de l'autre; les modules inférieurs sont garnis de textile sur les deux faces.
- Lorsque des textiles de grades différents sont utilisés sur une même cloison, le prix de toute la cloison est déterminé en fonction du prix du grade le plus élevé.
- Les cloisons ne sont pas punaisables.
- Nota : Aucune garniture n'est requise entre deux cloisons de même hauteur installées dans une course droite.
- Les cloisons de 30 po H et de 54 po H sont munies de part et d'autre de trois brides de fixation.
- Les cloisons de 66 po H sont munies de part et d'autre de quatre brides de fixation.
- Les cloisons présentent deux canalisations avec couvercle sans entrées défonçables, un profilé supérieur intégré en aluminium et des patins réglables.

CODE DE PRODUIT	PRIX		DIMENSIONS (PO)			POIDS		VOLUME
	GR1	GR2	H	L	P	LB	Pf	
CMFW4824N0	480	502	48	24	2.3	26	2.73	
CMFW4830N0	578	605	48	30	2.3	33	3.37	
CMFW4836N0	639	671	48	36	2.3	39	4.00	
CMFW4842N0	722	758	48	42	2.3	46	4.63	
CMFW4848N0	813	851	48	48	2.3	52	5.26	
CMFW4854N0	904	936	48	54	2.3	59	5.89	
CMFW4860N0	996	1048	48	60	2.3	65	6.53	
CMFW5424N0	480	502	54	24	2.3	26	2.73	
CMFW5430N0	576	604	54	30	2.3	33	3.37	
CMFW5436N0	639	671	54	36	2.3	39	4	
CMFW5442N0	723	758	54	42	2.3	46	4.63	
CMFW5448N0	813	853	54	48	2.3	52	5.26	
CMFW5454N0	904	935	54	54	2.3	59	5.89	
CMFW5460N0	996	1048	54	60	2.3	65	6.53	
CMFW6624N0	605	635	66	24	2.3	32	3.58	
CMFW6630N0	719	755	66	30	2.3	40	4.4	
CMFW6636N0	800	842	66	36	2.3	48	5.23	
CMFW6642N0	906	955	66	42	2.3	56	6.06	
CMFW6648N0	1011	1064	66	48	2.3	64	6.88	
CMFW6654N0	1126	1187	66	54	2.3	72	7.71	
CMFW6660N0	1242	1309	66	60	2.3	80	8.53	

CMFW-N1 • Cloison segmentée, deux panneaux, surface effaçable sur une face, sans alimentation, entrées défonçables sur une face

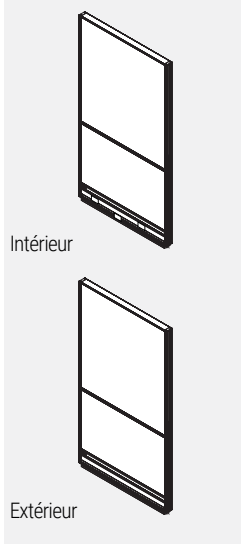

- La cloison se compose de panneaux individuels à surface effaçable ou garnis de textile et insérés dans un châssis en aluminium.
- Le panneau supérieur présente une surface effaçable sur une face et est garni d'un textile de l'autre; le panneau inférieur est garni de textile sur les deux faces.
- Lorsque des textiles de grades différents sont utilisés sur une même cloison, le prix de toute la cloison est déterminé en fonction du prix du grade le plus élevé.
- Les cloisons ne sont pas punaisables.
- Nota : Aucune garniture n'est requise entre deux cloisons de même hauteur installées dans une course droite.
- Les cloisons de 30 po H et de 54 po H sont munies de part et d'autre de trois brides de fixation.
- Les cloisons de 66 po H sont munies de part et d'autre de quatre brides de fixation.
- Les cloisons présentent une canalisation avec couvercle doté d'entrées défonçables sur une face, une canalisation avec couvercle sans entrées défonçables sur l'autre face, un profilé supérieur intégré en aluminium et des patins réglables.
- Les cloisons de 24 po L présentent deux entrées défonçables, une pour électricité et une pour données.
- Celles de 30 po L et plus en présentent trois, deux pour électricité et deux pour données.

CODE DE PRODUIT	PRIX		DIMENSIONS (PO)			POIDS LB	VOLUME P ³
	GR 1	GR 2	H	L	P		
CMFW4824N1	480	502	48	24	2.3	26	2.73
CMFW4830N1	578	605	48	30	2.3	33	3.37
CMFW4836N1	639	671	48	36	2.3	39	4.00
CMFW4842N1	722	758	48	42	2.3	46	4.63
CMFW4848N1	813	851	48	48	2.3	52	5.26
CMFW4854N1	904	936	48	54	2.3	59	5.89
CMFW4860N1	996	1048	48	60	2.3	65	6.53
CMFW5424N1	480	502	54	24	2.3	26	2.73
CMFW5430N1	576	604	54	30	2.3	33	3.37
CMFW5436N1	639	671	54	36	2.3	39	4
CMFW5442N1	723	758	54	42	2.3	46	4.63
CMFW5448N1	813	853	54	48	2.3	52	5.26
CMFW5454N1	904	935	54	54	2.3	59	5.89
CMFW5460N1	996	1048	54	60	2.3	65	6.53
CMFW6624N1	605	635	66	24	2.3	32	3.58
CMFW6630N1	719	755	66	30	2.3	40	4.4
CMFW6636N1	800	842	66	36	2.3	48	5.23
CMFW6642N1	906	955	66	42	2.3	56	6.06
CMFW6648N1	1011	1064	66	48	2.3	64	6.88
CMFW6654N1	1126	1187	66	54	2.3	72	7.71
CMFW6660N1	1242	1309	66	60	2.3	80	8.53

CMFW-N2 • Cloison segmentée, deux panneaux, surface effaçable sur une face, sans alimentation, entrées défonçables sur les deux faces

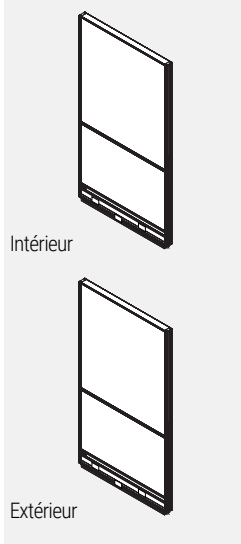

- La cloison se compose de panneaux individuels à surface effaçable ou garnis de textile et insérés dans un châssis en aluminium.
- Le panneau supérieur présente une surface effaçable sur une face et est garni d'un textile de l'autre; le panneau inférieur est garni de textile sur les deux faces.
- Lorsque des textiles de grades différents sont utilisés sur une même cloison, le prix de toute la cloison est déterminé en fonction du prix du grade le plus élevé.
- Les cloisons ne sont pas punaisables.
- Nota : Aucune garniture n'est requise entre deux cloisons de même hauteur installées dans une course droite.
- Les cloisons de 30 po H et de 54 po H sont munies de part et d'autre de trois brides de fixation.
- Les cloisons de 66 po H sont munies de part et d'autre de quatre brides de fixation.
- Les cloisons présentent une canalisation avec couvercle doté d'entrées défonçables sur chaque face, un profilé supérieur intégré en aluminium et des patins réglables.
- Les cloisons de 24 po L présentent deux entrées défonçables, une pour électricité et une pour données.
- Celles de 30 po L et plus en présentent trois, deux pour électricité et deux pour données.

CODE DE PRODUIT	PRIX		DIMENSIONS (PO)			POIDS LB	VOLUME P ³
	GR 1	GR 2	H	L	P		
CMFW4824N2	480	502	48	24	2.3	26	2.73
CMFW4830N2	578	605	48	30	2.3	33	3.37
CMFW4836N2	639	671	48	36	2.3	39	4.00
CMFW4842N2	722	758	48	42	2.3	46	4.63
CMFW4848N2	813	851	48	48	2.3	52	5.26
CMFW4854N2	904	936	48	54	2.3	59	5.89
CMFW4860N2	996	1048	48	60	2.3	65	6.53
CMFW5424N2	480	502	54	24	2.3	26	2.73
CMFW5430N2	576	604	54	30	2.3	33	3.37
CMFW5436N2	639	671	54	36	2.3	39	4
CMFW5442N2	723	758	54	42	2.3	46	4.63
CMFW5448N2	813	853	54	48	2.3	52	5.26
CMFW5454N2	904	935	54	54	2.3	59	5.89
CMFW5460N2	996	1048	54	60	2.3	65	6.53
CMFW6624N2	605	635	66	24	2.3	32	3.58
CMFW6630N2	719	755	66	30	2.3	40	4.4
CMFW6636N2	800	842	66	36	2.3	48	5.23
CMFW6642N2	906	955	66	42	2.3	56	6.06
CMFW6648N2	1011	1064	66	48	2.3	64	6.88
CMFW6654N2	1126	1187	66	54	2.3	72	7.71
CMFW6660N2	1242	1309	66	60	2.3	80	8.53

CMFW-P1 • Cloison segmentée, deux panneaux, surface effaçable sur une face, avec alimentation, entrées défonçables sur une face



- La cloison se compose de panneaux individuels à surface effaçable ou garnis de textile et insérés dans un châssis en aluminium.
- Le panneau supérieur présente une surface effaçable sur une face et est garni d'un textile de l'autre; le panneau inférieur est garni de textile sur les deux faces.
- Lorsque des textiles de grades différents sont utilisés sur une même cloison, le prix de toute la cloison est déterminé en fonction du prix du grade le plus élevé.
- Les cloisons ne sont pas punaisables.
- Nota : Aucune garniture n'est requise entre deux cloisons de même hauteur installées dans une course droite.
- Les cloisons de 30 po H et de 54 po H sont munies de part et d'autre de trois brides de fixation.
- Les cloisons de 66 po H sont munies de part et d'autre de quatre brides de fixation.
- Les cloisons présentent une canalisation avec couvercle doté d'entrées défonçables sur une face, une canalisation avec couvercle sans entrées défonçables sur l'autre face, une goulotte de câblage, un profilé supérieur intégré en aluminium et des patins réglables.
- Les cloisons de 24 po L présentent deux entrées défonçables, une pour électricité et une pour données.
- Celles de 30 po L et plus en présentent trois, deux pour électricité et deux pour données.
- Les prises de courant doivent être commandées séparément.

CODE DE PRODUIT	PRIX		DIMENSIONS (PO)			POIDS		VOLUME
	GR1	GR2	H	L	P	LB	PI ³	
CMFW4824P1	615	637	48	24	2.3	26	2.73	
CMFW4830P1	758	784	48	30	2.3	33	3.37	
CMFW4836P1	829	860	48	36	2.3	39	4.00	
CMFW4842P1	919	955	48	42	2.3	46	4.63	
CMFW4848P1	1021	1059	48	48	2.3	52	5.26	
CMFW4854P1	1115	1145	48	54	2.3	59	5.89	
CMFW4860P1	1207	1260	48	60	2.3	65	6.53	
CMFW5424P1	615	637	54	24	2.3	26	2.73	
CMFW5430P1	758	785	54	30	2.3	33	3.37	
CMFW5436P1	829	860	54	36	2.3	39	4	
CMFW5442P1	919	955	54	42	2.3	46	4.63	
CMFW5448P1	1021	1059	54	48	2.3	52	5.26	
CMFW5454P1	1115	1146	54	54	2.3	59	5.89	
CMFW5460P1	1207	1260	54	60	2.3	65	6.53	
CMFW6624P1	739	768	66	24	2.3	32	3.58	
CMFW6630P1	901	935	66	30	2.3	40	4.4	
CMFW6636P1	991	1032	66	36	2.3	48	5.23	
CMFW6642P1	1102	1151	66	42	2.3	56	6.06	
CMFW6648P1	1221	1274	66	48	2.3	64	6.88	
CMFW6654P1	1338	1396	66	54	2.3	72	7.71	
CMFW6660P1	1455	1521	66	60	2.3	80	8.53	

CMFW-P2 • Cloison, segmentée, deux panneaux, surface effaçable sur une face, avec alimentation, entrées défonçables sur les deux faces

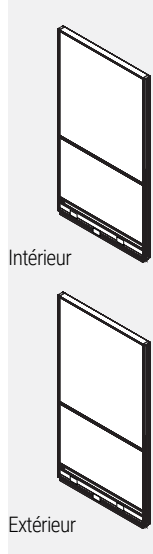

- La cloison se compose de panneaux individuels à surface effaçable ou garnis de textile et insérés dans un châssis en aluminium.
- Le panneau supérieur présente une surface effaçable sur une face et est garni d'un textile de l'autre; le panneau inférieur est garni de textile sur les deux faces.
- Lorsque des textiles de grades différents sont utilisés sur une même cloison, le prix de toute la cloison est déterminé en fonction du prix du grade le plus élevé.
- Les cloisons ne sont pas punaisables.
- Nota : Aucune garniture n'est requise entre deux cloisons de même hauteur installées dans une course droite.
- Les cloisons de 30 po H et de 54 po H sont munies de part et d'autre de trois brides de fixation.
- Les cloisons de 66 po H sont munies de part et d'autre de quatre brides de fixation.
- Les cloisons présentent une canalisation avec couvercle doté d'entrées défonçables sur chaque face, une goulotte de câblage, un profilé supérieur intégré en aluminium et des patins réglables.
- Les cloisons de 24 po L présentent deux entrées défonçables, une pour électricité et une pour données.
- Celles de 30 po L et plus en présentent trois, deux pour électricité et deux pour données.
- Les prises de courant doivent être commandées séparément.

CODE DE PRODUIT	PRIX		DIMENSIONS (PO)			POIDS		VOLUME
	GR1	GR2	H	L	P	LB	PI ³	
CMFW4824P2	615	637	48	24	2.3	26	2.73	
CMFW4830P2	758	784	48	30	2.3	33	3.37	
CMFW4836P2	829	860	48	36	2.3	39	4.00	
CMFW4842P2	919	955	48	42	2.3	46	4.63	
CMFW4848P2	1021	1059	48	48	2.3	52	5.26	
CMFW4854P2	1115	1145	48	54	2.3	59	5.89	
CMFW4860P2	1207	1260	48	60	2.3	65	6.53	
CMFW5424P2	615	637	54	24	2.3	26	2.73	
CMFW5430P2	758	785	54	30	2.3	33	3.37	
CMFW5436P2	829	860	54	36	2.3	39	4	
CMFW5442P2	919	955	54	42	2.3	46	4.63	
CMFW5448P2	1021	1059	54	48	2.3	52	5.26	
CMFW5454P2	1115	1146	54	54	2.3	59	5.89	
CMFW5460P2	1207	1260	54	60	2.3	65	6.53	
CMFW6624P2	739	768	66	24	2.3	32	3.58	
CMFW6630P2	901	935	66	30	2.3	40	4.4	
CMFW6636P2	991	1032	66	36	2.3	48	5.23	
CMFW6642P2	1102	1151	66	42	2.3	56	6.06	
CMFW6648P2	1221	1274	66	48	2.3	64	6.88	
CMFW6654P2	1338	1396	66	54	2.3	72	7.71	
CMFW6660P2	1455	1521	66	60	2.3	80	8.53	

CMWW-N0 • Cloison segmentée, deux panneaux, surface effaçable sur les deux faces, sans alimentation, sans entrées défonçables

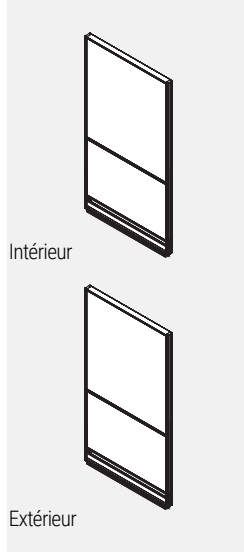

- La cloison se compose de panneaux individuels à surface effaçable ou garnis de textile et insérés dans un châssis en aluminium.
- Le panneau supérieur présente une surface effaçable sur les deux faces; le panneau inférieur est garni de textile sur les deux faces.
- Lorsque des textiles de grades différents sont utilisés sur une même cloison, le prix de toute la cloison est déterminé en fonction du prix du grade le plus élevé.
- Les cloisons ne sont pas punaisables.
- Nota : Aucune garniture n'est requise entre deux cloisons de même hauteur installées dans une course droite.
- Les cloisons de 30 po H et de 54 po H sont munies de part et d'autre de trois brides de fixation.
- Les cloisons de 66 po H sont munies de part et d'autre de quatre brides de fixation.
- Les cloisons présentent deux canalisations avec couvercle sans entrées défonçables, un profilé supérieur intégré en aluminium et des patins réglables.

CODE DE PRODUIT	PRIX		DIMENSIONS (PO)			POIDS LB	VOLUME P ³
	GR 1	GR 2	H	L	P		
CMWW4824N0	523	535	48	24	2.3	26	2.73
CMWW4830N0	651	668	48	30	2.3	33	3.37
CMWW4836N0	704	729	48	36	2.3	39	4.00
CMWW4842N0	801	824	48	42	2.3	46	4.63
CMWW4848N0	937	966	48	48	2.3	52	5.26
CMWW4854N0	1043	1076	48	54	2.3	59	5.89
CMWW4860N0	1151	1181	48	60	2.3	65	6.53
CMWW5424N0	523	535	54	24	2.3	26	2.73
CMWW5430N0	651	668	54	30	2.3	33	3.37
CMWW5436N0	704	729	54	36	2.3	39	4
CMWW5442N0	801	825	54	42	2.3	46	4.63
CMWW5448N0	936	966	54	48	2.3	52	5.26
CMWW5454N0	1043	1075	54	54	2.3	59	5.89
CMWW5460N0	1151	1183	54	60	2.3	65	6.53
CMWW6624N0	642	667	66	24	2.3	32	3.58
CMWW6630N0	793	820	66	30	2.3	40	4.4
CMWW6636N0	866	895	66	36	2.3	48	5.23
CMWW6642N0	986	1022	66	42	2.3	56	6.06
CMWW6648N0	1132	1170	66	48	2.3	64	6.88
CMWW6654N0	1261	1306	66	54	2.3	72	7.71
CMWW6660N0	1394	1442	66	60	2.3	80	8.53

CMWW-N1 • Cloison segmentée, deux panneaux, surface effaçable sur les deux faces, sans alimentation, entrées défonçables sur une face

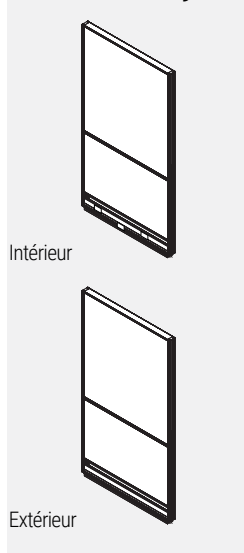

- La cloison se compose de panneaux individuels à surface effaçable ou garnis de textile et insérés dans un châssis en aluminium.
- Le panneau supérieur présente une surface effaçable sur les deux faces; le panneau inférieur est garni de textile sur les deux faces.
- Lorsque des textiles de grades différents sont utilisés sur une même cloison, le prix de toute la cloison est déterminé en fonction du prix du grade le plus élevé.
- Les cloisons ne sont pas punaisables.
- Nota : Aucune garniture n'est requise entre deux cloisons de même hauteur installées dans une course droite.
- Les cloisons de 30 po H et de 54 po H sont munies de part et d'autre de trois brides de fixation.
- Les cloisons de 66 po H sont munies de part et d'autre de quatre brides de fixation.
- Les cloisons présentent une canalisation avec couvercle doté d'entrées défonçables sur une face, une canalisation avec couvercle sans entrées défonçables sur l'autre face, un profilé supérieur intégré en aluminium et des patins réglables.
- Les cloisons de 24 po L présentent deux entrées défonçables, une pour électricité et une pour données.
- Celles de 30 po L et plus en présentent trois, deux pour électricité et deux pour données.

CODE DE PRODUIT	PRIX		DIMENSIONS (PO)			POIDS LB	VOLUME P ³
	GR 1	GR 2	H	L	P		
CMWW4824N1	523	535	48	24	2.3	26	2.73
CMWW4830N1	651	668	48	30	2.3	33	3.37
CMWW4836N1	704	729	48	36	2.3	39	4.00
CMWW4842N1	801	824	48	42	2.3	46	4.63
CMWW4848N1	937	966	48	48	2.3	52	5.26
CMWW4854N1	1043	1076	48	54	2.3	59	5.89
CMWW4860N1	1151	1181	48	60	2.3	65	6.53
CMWW5424N1	523	535	54	24	2.3	26	2.73
CMWW5430N1	651	668	54	30	2.3	33	3.37
CMWW5436N1	704	729	54	36	2.3	39	4
CMWW5442N1	801	825	54	42	2.3	46	4.63
CMWW5448N1	936	966	54	48	2.3	52	5.26
CMWW5454N1	1043	1075	54	54	2.3	59	5.89
CMWW5460N1	1151	1183	54	60	2.3	65	6.53
CMWW6624N1	642	667	66	24	2.3	32	3.58
CMWW6630N1	793	820	66	30	2.3	40	4.4
CMWW6636N1	866	895	66	36	2.3	48	5.23
CMWW6642N1	986	1022	66	42	2.3	56	6.06
CMWW6648N1	1132	1170	66	48	2.3	64	6.88
CMWW6654N1	1261	1306	66	54	2.3	72	7.71
CMWW6660N1	1394	1442	66	60	2.3	80	8.53

CMWW-N2 • Cloison segmentée, deux panneaux, surface effaçable sur les deux faces, sans alimentation, entrées défonçables sur les deux faces

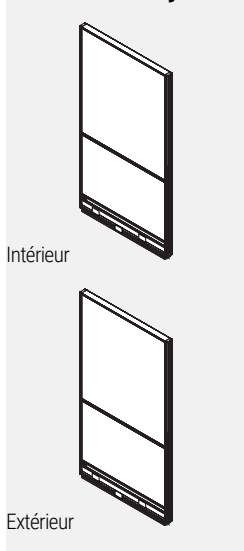

- La cloison se compose de panneaux individuels à surface effaçable ou garnis de textile et insérés dans un châssis en aluminium.
- Le panneau supérieur présente une surface effaçable sur les deux faces; le panneau inférieur est garni de textile sur les deux faces.
- Lorsque des textiles de grades différents sont utilisés sur une même cloison, le prix de toute la cloison est déterminé en fonction du prix du grade le plus élevé.
- Les cloisons ne sont pas punaisables.
- Nota : Aucune garniture n'est requise entre deux cloisons de même hauteur installées dans une course droite.
- Les cloisons de 30 po H et de 54 po H sont munies de part et d'autre de trois brides de fixation.
- Les cloisons de 66 po H sont munies de part et d'autre de quatre brides de fixation.
- Les cloisons présentent une canalisation avec couvercle doté d'entrées défonçables sur chaque face, un profilé supérieur intégré en aluminium et des patins réglables.
- Les cloisons de 24 po L présentent deux entrées défonçables, une pour électricité et une pour données.
- Celles de 30 po L et plus en présentent trois, deux pour électricité et deux pour données.

CODE DE PRODUIT	PRIX		DIMENSIONS (PO)			POIDS LB	VOLUME P ³
	GR1	GR2	H	L	P		
CMWW4824N2	523	535	48	24	2.3	26	2.73
CMWW4830N2	651	668	48	30	2.3	33	3.37
CMWW4836N2	704	729	48	36	2.3	39	4.00
CMWW4842N2	801	824	48	42	2.3	46	4.63
CMWW4848N2	937	966	48	48	2.3	52	5.26
CMWW4854N2	1043	1076	48	54	2.3	59	5.89
CMWW4860N2	1151	1181	48	60	2.3	65	6.53
CMWW5424N2	523	535	54	24	2.3	26	2.73
CMWW5430N2	651	668	54	30	2.3	33	3.37
CMWW5436N2	704	729	54	36	2.3	39	4
CMWW5442N2	801	825	54	42	2.3	46	4.63
CMWW5448N2	936	966	54	48	2.3	52	5.26
CMWW5454N2	1043	1075	54	54	2.3	59	5.89
CMWW5460N2	1151	1183	54	60	2.3	65	6.53
CMWW6624N2	642	667	66	24	2.3	32	3.58
CMWW6630N2	793	820	66	30	2.3	40	4.4
CMWW6636N2	866	895	66	36	2.3	48	5.23
CMWW6642N2	986	1022	66	42	2.3	56	6.06
CMWW6648N2	1132	1170	66	48	2.3	64	6.88
CMWW6654N2	1261	1306	66	54	2.3	72	7.71
CMWW6660N2	1394	1442	66	60	2.3	80	8.53

CMWW-P1 • Cloison segmentée, deux panneaux, surface effaçable sur les deux faces, avec alimentation, entrées défonçables sur une face

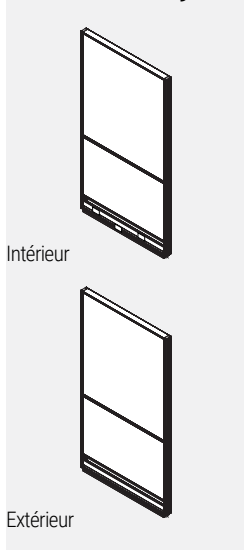

- La cloison se compose de panneaux individuels à surface effaçable ou garnis de textile et insérés dans un châssis en aluminium.
- Le panneau supérieur présente une surface effaçable sur les deux faces; le panneau inférieur est garni de textile sur les deux faces.
- Lorsque des textiles de grades différents sont utilisés sur une même cloison, le prix de toute la cloison est déterminé en fonction du prix du grade le plus élevé.
- Les cloisons ne sont pas punaisables.
- Nota : Aucune garniture n'est requise entre deux cloisons de même hauteur installées dans une course droite.
- Les cloisons de 30 po H et de 54 po H sont munies de part et d'autre de trois brides de fixation.
- Les cloisons de 66 po H sont munies de part et d'autre de quatre brides de fixation.
- Les cloisons présentent une canalisation avec couvercle doté d'entrées défonçables sur une face, une canalisation avec couvercle sans entrées défonçables sur l'autre face, une goulotte de câblage, un profilé supérieur intégré en aluminium et des patins réglables.
- Les cloisons de 24 po L présentent deux entrées défonçables, une pour électricité et une pour données.
- Celles de 30 po L et plus en présentent trois, deux pour électricité et deux pour données.
- Les prises de courant doivent être commandées séparément.

CODE DE PRODUIT	PRIX		DIMENSIONS (PO)			POIDS LB	VOLUME P ³
	GR1	GR2	H	L	P		
CMWW4824P1	656	671	48	24	2.3	26	2.73
CMWW4830P1	832	848	48	30	2.3	33	3.37
CMWW4836P1	895	920	48	36	2.3	39	4.00
CMWW4842P1	997	1021	48	42	2.3	46	4.63
CMWW4848P1	1144	1173	48	48	2.3	52	5.26
CMWW4854P1	1254	1285	48	54	2.3	59	5.89
CMWW4860P1	1364	1395	48	60	2.3	65	6.53
CMWW5424P1	656	671	54	24	2.3	26	2.73
CMWW5430P1	832	849	54	30	2.3	33	3.37
CMWW5436P1	895	920	54	36	2.3	39	4
CMWW5442P1	997	1021	54	42	2.3	46	4.63
CMWW5448P1	1144	1173	54	48	2.3	52	5.26
CMWW5454P1	1254	1286	54	54	2.3	59	5.89
CMWW5460P1	1364	1395	54	60	2.3	65	6.53
CMWW6624P1	779	801	66	24	2.3	32	3.58
CMWW6630P1	974	1000	66	30	2.3	40	4.4
CMWW6636P1	1056	1086	66	36	2.3	48	5.23
CMWW6642P1	1181	1220	66	42	2.3	56	6.06
CMWW6648P1	1338	1378	66	48	2.3	64	6.88
CMWW6654P1	1471	1517	66	54	2.3	72	7.71
CMWW6660P1	1606	1656	66	60	2.3	80	8.53

CMWW-P2 • Cloison segmentée, deux panneaux, surface effaçable sur les deux faces, avec alimentation, entrées défonçables sur les deux faces

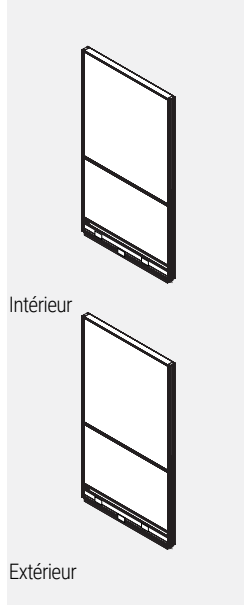

- La cloison se compose de panneaux individuels à surface effaçable ou garnis de textile et insérés dans un châssis en aluminium.
- Le panneau supérieur présente une surface effaçable sur les deux faces; le panneau inférieur est garni de textile sur les deux faces.
- Lorsque des textiles de grades différents sont utilisés sur une même cloison, le prix de toute la cloison est déterminé en fonction du prix du grade le plus élevé.
- Les cloisons ne sont pas punaisables.
- Nota : Aucune garniture n'est requise entre deux cloisons de même hauteur installées dans une course droite.
- Les cloisons de 30 po H et de 54 po H sont munies de part et d'autre de trois brides de fixation.
- Les cloisons de 66 po H sont munies de part et d'autre de quatre brides de fixation.
- Les cloisons présentent une canalisation avec couvercle doté d'entrées défonçables sur chaque face, une goulotte de câblage, un profilé supérieur intégré en aluminium et des patins réglables.
- Les cloisons de 24 po L présentent deux entrées défonçables, une pour électricité et une pour données.
- Celles de 30 po L et plus en présentent trois, deux pour électricité et deux pour données.
- Les prises de courant doivent être commandées séparément.

CODE DE PRODUIT	PRIX		DIMENSIONS (PO)			POIDS		VOLUME
	GR 1	GR 2	H	L	P	LB	P ³	
CMWW4824P2	656	671	48	24	2.3	26	2.73	
CMWW4830P2	832	848	48	30	2.3	33	3.37	
CMWW4836P2	895	920	48	36	2.3	39	4.00	
CMWW4842P2	997	1021	48	42	2.3	46	4.63	
CMWW4848P2	1144	1173	48	48	2.3	52	5.26	
CMWW4854P2	1254	1285	48	54	2.3	59	5.89	
CMWW4860P2	1364	1395	48	60	2.3	65	6.53	
CMWW5424P2	656	671	54	24	2.3	26	2.73	
CMWW5430P2	832	849	54	30	2.3	33	3.37	
CMWW5436P2	895	920	54	36	2.3	39	4	
CMWW5442P2	997	1021	54	42	2.3	46	4.63	
CMWW5448P2	1144	1173	54	48	2.3	52	5.26	
CMWW5454P2	1254	1286	54	54	2.3	59	5.89	
CMWW5460P2	1364	1395	54	60	2.3	65	6.53	
CMWW6624P2	779	801	66	24	2.3	32	3.58	
CMWW6630P2	974	1000	66	30	2.3	40	4.4	
CMWW6636P2	1056	1086	66	36	2.3	48	5.23	
CMWW6642P2	1181	1220	66	42	2.3	56	6.06	
CMWW6648P2	1338	1378	66	48	2.3	64	6.88	
CMWW6654P2	1471	1517	66	54	2.3	72	7.71	
CMWW6660P2	1606	1656	66	60	2.3	80	8.53	

CMFG-N0 • Cloison segmentée, un panneau vitré, un panneau garni de textile, sans alimentation, sans entrées défonçables

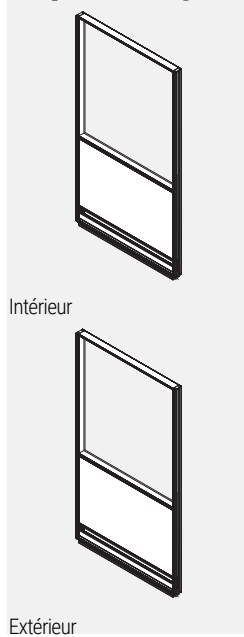

- La cloison se compose d'un panneau supérieur vitré et d'un panneau inférieur garni de textile insérés dans un châssis en aluminium.
- Les faces opposées de chaque panneau peuvent être garnies d'un textile différent mais de même grade, sans supplément.
- Lorsque des textiles de grades différents sont utilisés sur une même cloison, le prix de toute la cloison est déterminé en fonction du prix du grade le plus élevé.
- Les cloisons ne sont pas punaisables.
- Nota : Aucune garniture n'est requise entre deux cloisons de même hauteur installées dans une course droite.
- Les cloisons de 42 po H et de 54 po H sont munies de part et d'autre de trois brides de fixation.
- Les cloisons de 66 po H sont munies de part et d'autre de quatre brides de fixation.
- Les cloisons présentent deux canalisations avec couvercle sans entrées défonçables, un profilé supérieur intégré en aluminium et des patins réglables.
- Un plexiglas transparent (CLR) est de série.
- Un plexiglas (FRST) est offert en option.
- La partie vitrée commence à 29 po du sol et se poursuit jusqu'au haut de la cloison.

CODE DE PRODUIT	PRIX		DIMENSIONS (PO)			POIDS		VOLUME
	GR 1	GR 2	H	L	P	LB	P ³	
CMFG4224N0	433	446	42	24	2.3	20	2.31	
CMFG4230N0	474	492	42	30	2.3	25	2.85	
CMFG4236N0	521	550	42	36	2.3	31	3.38	
CMFG4242N0	576	607	42	42	2.3	36	3.92	
CMFG4248N0	633	661	42	48	2.3	41	4.45	
CMFG4254N0	715	743	42	54	2.3	46	4.99	
CMFG4260N0	787	816	42	60	2.3	51	5.52	
CMFG4824N0	468	481	48	24	2.3	26	2.73	
CMFG4830N0	509	526	48	30	2.3	33	3.37	
CMFG4836N0	582	611	48	36	2.3	39	4.00	
CMFG4842N0	651	680	48	42	2.3	46	4.63	
CMFG4848N0	713	741	48	48	2.3	52	5.26	
CMFG4854N0	829	859	48	54	2.3	59	5.89	
CMFG4860N0	938	968	48	60	2.3	65	6.53	
CMFG5424N0	468	481	54	24	2.3	26	2.73	
CMFG5430N0	509	526	54	30	2.3	33	3.37	
CMFG5436N0	583	611	54	36	2.3	39	4.00	
CMFG5442N0	651	679	54	42	2.3	46	4.63	
CMFG5448N0	713	741	54	48	2.3	52	5.26	
CMFG5454N0	829	859	54	54	2.3	59	5.89	
CMFG5460N0	938	968	54	60	2.3	65	6.53	
CMFG6624N0	601	615	66	24	2.3	32	3.58	
CMFG6630N0	699	713	66	30	2.3	40	4.40	
CMFG6636N0	796	826	66	36	2.3	48	5.23	
CMFG6642N0	891	921	66	42	2.3	56	6.06	
CMFG6648N0	977	1007	66	48	2.3	64	6.88	
CMFG6654N0	1081	1110	66	54	2.3	72	7.71	
CMFG6660N0	1177	1207	66	60	2.3	80	8.53	

CMFG-N1 • Cloison segmentée, un panneau vitré, un panneau garni de textile, sans alimentation, entrées défonçables sur une face

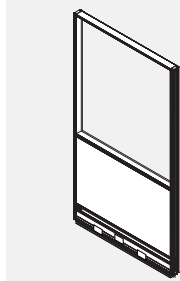

Intérieur

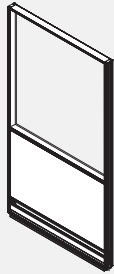

Extérieur

• La cloison se compose d'un panneau supérieur vitré et d'un panneau inférieur garni de textile insérés dans un châssis en aluminium.

- Les faces opposées de chaque panneau peuvent être garnies d'un textile différent mais de même grade, sans supplément.
- Lorsque des textiles de grades différents sont utilisés sur une même cloison, le prix de toute la cloison est déterminé en fonction du prix du grade le plus élevé.
- Les cloisons ne sont pas punaisables.
- Nota : Aucune garniture n'est requise entre deux cloisons de même hauteur installées dans une course droite.
- Les cloisons de 42 po H et de 54 po H sont munies de part et d'autre de trois brides de fixation.
- Les cloisons de 66 po H sont munies de part et d'autre de quatre brides de fixation.
- Les cloisons présentent une canalisation avec couvercle doté d'entrées défonçables sur une face, une canalisation avec couvercle sans entrées défonçables sur l'autre face, un profilé supérieur intégré en aluminium et des patins réglables.
- Un plexiglas transparent (CLR) est de série.
- Un plexiglas(FRST) est offert en option.
- Les cloisons de 24 po L présentent deux entrées défonçables, une pour électricité et une pour données.
- Celles de 30 po L et plus en présentent trois, deux pour électricité et deux pour données.
- La partie vitrée commence à 29 po du sol et se poursuit jusqu'au haut de la cloison.

CODE DE PRODUIT	PRIX		DIMENSIONS (PO)			POIDS LB	VOLUME P ³
	GR1	GR2	H	L	P		
CMFG4224N1	433	446	42	24	2.3	20	2.31
CMFG4230N1	474	492	42	30	2.3	25	2.85
CMFG4236N1	521	550	42	36	2.3	31	3.38
CMFG4242N1	576	607	42	42	2.3	36	3.92
CMFG4248N1	633	661	42	48	2.3	41	4.45
CMFG4254N1	715	743	42	54	2.3	46	4.99
CMFG4260N1	787	816	42	60	2.3	51	5.52
CMFG4824N1	468	481	48	24	2.3	26	2.73
CMFG4830N1	509	526	48	30	2.3	33	3.37
CMFG4836N1	582	611	48	36	2.3	39	4.00
CMFG4842N1	651	680	48	42	2.3	46	4.63
CMFG4848N1	713	741	48	48	2.3	52	5.26
CMFG4854N1	829	859	48	54	2.3	59	5.89
CMFG4860N1	938	968	48	60	2.3	65	6.53
CMFG5424N1	468	481	54	24	2.3	26	2.73
CMFG5430N1	509	526	54	30	2.3	33	3.37
CMFG5436N1	583	611	54	36	2.3	39	4.00
CMFG5442N1	651	679	54	42	2.3	46	4.63
CMFG5448N1	713	741	54	48	2.3	52	5.26
CMFG5454N1	829	859	54	54	2.3	59	5.89
CMFG5460N1	938	968	54	60	2.3	65	6.53
CMFG6624N1	601	615	66	24	2.3	32	3.58
CMFG6630N1	699	713	66	30	2.3	40	4.40
CMFG6636N1	796	826	66	36	2.3	48	5.23
CMFG6642N1	891	921	66	42	2.3	56	6.06
CMFG6648N1	977	1007	66	48	2.3	64	6.88
CMFG6654N1	1081	1110	66	54	2.3	72	7.71
CMFG6660N1	1177	1207	66	60	2.3	80	8.53

CMFG-N2 • Cloison segmentée, un panneau vitré, un panneau garni de textile, sans alimentation, entrées défonçables sur les deux faces

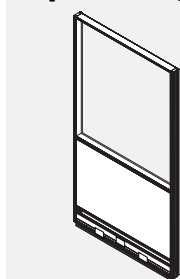

Intérieur

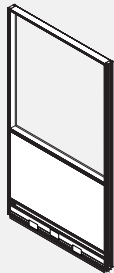

Extérieur

• La cloison se compose d'un panneau supérieur vitré et d'un panneau inférieur garni de textile insérés dans un châssis en aluminium.

- Les faces opposées de chaque panneau peuvent être garnies d'un textile différent mais de même grade, sans supplément.
- Lorsque des textiles de grades différents sont utilisés sur une même cloison, le prix de toute la cloison est déterminé en fonction du prix du grade le plus élevé.
- Les cloisons ne sont pas punaisables.
- Nota : Aucune garniture n'est requise entre deux cloisons de même hauteur installées dans une course droite.
- Les cloisons de 42 po H et de 54 po H sont munies de part et d'autre de trois brides de fixation.
- Les cloisons de 66 po H sont munies de part et d'autre de quatre brides de fixation.
- Les cloisons présentent une canalisation avec couvercle doté d'entrées défonçables sur chaque face, un profilé supérieur intégré en aluminium et des patins réglables.
- Un plexiglas transparent (CLR) est de série.
- Un plexiglas(FRST) est offert en option.
- Les cloisons de 24 po L présentent deux entrées défonçables, une pour électricité et une pour données.
- Celles de 30 po L et plus en présentent trois, deux pour électricité et deux pour données.
- La partie vitrée commence à 29 po du sol et se poursuit jusqu'au haut de la cloison.

CODE DE PRODUIT	PRIX		DIMENSIONS (PO)			POIDS LB	VOLUME P ³
	GR1	GR2	H	L	P		
CMFG4224N2	433	446	42	24	2.3	20	2.31
CMFG4230N2	474	492	42	30	2.3	25	2.85
CMFG4236N2	521	550	42	36	2.3	31	3.38
CMFG4242N2	576	607	42	42	2.3	36	3.92
CMFG4248N2	633	661	42	48	2.3	41	4.45
CMFG4254N2	715	743	42	54	2.3	46	4.99
CMFG4260N2	787	816	42	60	2.3	51	5.52
CMFG4824N2	468	481	48	24	2.3	26	2.73
CMFG4830N2	509	526	48	30	2.3	33	3.37
CMFG4836N2	582	611	48	36	2.3	39	4.00
CMFG4842N2	651	680	48	42	2.3	46	4.63
CMFG4848N2	713	741	48	48	2.3	52	5.26
CMFG4854N2	829	859	48	54	2.3	59	5.89
CMFG4860N2	938	968	48	60	2.3	65	6.53
CMFG5424N2	468	481	54	24	2.3	26	2.73
CMFG5430N2	509	526	54	30	2.3	33	3.37
CMFG5436N2	583	611	54	36	2.3	39	4.00
CMFG5442N2	651	679	54	42	2.3	46	4.63
CMFG5448N2	713	741	54	48	2.3	52	5.26
CMFG5454N2	829	859	54	54	2.3	59	5.89
CMFG5460N2	938	968	54	60	2.3	65	6.53
CMFG6624N2	601	615	66	24	2.3	32	3.58
CMFG6630N2	699	713	66	30	2.3	40	4.40
CMFG6636N2	796	826	66	36	2.3	48	5.23
CMFG6642N2	891	921	66	42	2.3	56	6.06
CMFG6648N2	977	1007	66	48	2.3	64	6.88
CMFG6654N2	1081	1110	66	54	2.3	72	7.71
CMFG6660N2	1177	1207	66	60	2.3	80	8.53

CMFG-P1 • Cloison segmentée, un panneau vitré, un panneau garni de textile, avec alimentation, entrées défonçables sur une face

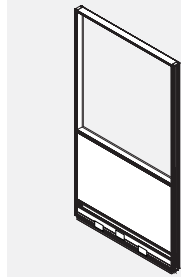

Intérieur

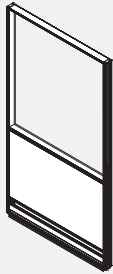

Extérieur

- La cloison se compose d'un panneau supérieur vitré et d'un panneau inférieur garni de textile insérés dans un châssis en aluminium.
- Les faces opposées de chaque panneau peuvent être garnies d'un textile différent mais de même grade, sans supplément.
- Lorsque des textiles de grades différents sont utilisés sur une même cloison, le prix de toute la cloison est déterminé en fonction du prix du grade le plus élevé.
- Les cloisons ne sont pas punaisables.
- Nota : Aucune garniture n'est requise entre deux cloisons de même hauteur installées dans une course droite.
- Les cloisons de 42 po H et de 54 po H sont munies de part et d'autre de trois brides de fixation.
- Les cloisons de 66 po H sont munies de part et d'autre de quatre brides de fixation.
- Les cloisons présentent une canalisation avec couvercle doté d'entrées défonçables sur une face, une canalisation avec couvercle sans entrées défonçables sur l'autre face, une goulotte de câblage, un profilé supérieur intégré en aluminium et des patins réglables.
- Un plexiglas transparent (CLR) est de série.
- Un plexiglas (FRST) est offert en option.
- Les cloisons de 24 po L présentent deux entrées défonçables, une pour électricité et une pour données.
- Celles de 30 po L et plus en présentent trois, deux pour électricité et deux pour données.
- La partie vitrée commence à 29 po du sol et se poursuit jusqu'au haut de la cloison.
- Les prises de courant doivent être commandées séparément.

CODE DE PRODUIT	PRIX		DIMENSIONS (PO)			POIDS LB	VOLUME P ³
	GR 1	GR 2	H	L	P		
CMFG4224P1	565	583	42	24	2.3	20	2.31
CMFG4230P1	658	672	42	30	2.3	25	2.85
CMFG4236P1	710	739	42	36	2.3	31	3.38
CMFG4242P1	773	802	42	42	2.3	36	3.92
CMFG4248P1	839	868	42	48	2.3	41	4.45
CMFG4254P1	926	955	42	54	2.3	46	4.99
CMFG4260P1	998	1029	42	60	2.3	51	5.52
CMFG4824P1	603	616	48	24	2.3	26	2.73
CMFG4830P1	693	706	48	30	2.3	33	3.37
CMFG4836P1	772	801	48	36	2.3	39	4.00
CMFG4842P1	847	877	48	42	2.3	46	4.63
CMFG4848P1	921	949	48	48	2.3	52	5.26
CMFG4854P1	1041	1070	48	54	2.3	59	5.89
CMFG4860P1	1151	1179	48	60	2.3	65	6.53
CMFG5424P1	603	616	54	24	2.3	26	2.73
CMFG5430P1	693	705	54	30	2.3	33	3.37
CMFG5436P1	771	801	54	36	2.3	39	4.00
CMFG5442P1	847	877	54	42	2.3	46	4.63
CMFG5448P1	921	949	54	48	2.3	52	5.26
CMFG5454P1	1041	1070	54	54	2.3	59	5.89
CMFG5460P1	1151	1179	54	60	2.3	65	6.53
CMFG6624P1	735	751	66	24	2.3	32	3.58
CMFG6630P1	881	894	66	30	2.3	40	4.40
CMFG6636P1	987	1016	66	36	2.3	48	5.23
CMFG6642P1	1088	1118	66	42	2.3	56	6.06
CMFG6648P1	1187	1217	66	48	2.3	64	6.88
CMFG6654P1	1290	1320	66	54	2.3	72	7.71
CMFG6660P1	1392	1420	66	60	2.3	80	8.53

CMFG-P2 • Cloison segmentée, un panneau vitré, un panneau garni de textile, avec alimentation, entrées défonçables sur les deux faces

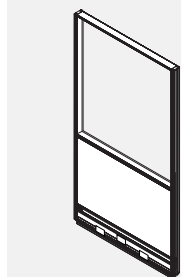

Intérieur

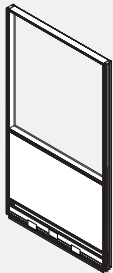

Extérieur

- La cloison se compose d'un panneau supérieur vitré et d'un panneau inférieur garni de textile insérés dans un châssis en aluminium.
- Les faces opposées de chaque panneau peuvent être garnies d'un textile différent mais de même grade, sans supplément.
- Lorsque des textiles de grades différents sont utilisés sur une même cloison, le prix de toute la cloison est déterminé en fonction du prix du grade le plus élevé.
- Les cloisons ne sont pas punaisables.
- Nota : Aucune garniture n'est requise entre deux cloisons de même hauteur installées dans une course droite.
- Les cloisons de 42 po H et de 54 po H sont munies de part et d'autre de trois brides de fixation.
- Les cloisons de 66 po H sont munies de part et d'autre de quatre brides de fixation.
- Les cloisons présentent une canalisation avec couvercle doté d'entrées défonçables sur chaque face, une goulotte de câblage, un profilé supérieur intégré en aluminium et des patins réglables.
- Un plexiglas transparent (CLR) est de série.
- Un plexiglas (FRST) est offert en option.
- Les cloisons de 24 po L présentent deux entrées défonçables, une pour électricité et une pour données.
- Celles de 30 po L et plus en présentent trois, deux pour électricité et deux pour données.
- La partie vitrée commence à 29 po du sol et se poursuit jusqu'au haut de la cloison.
- Les prises de courant doivent être commandées séparément.

CODE DE PRODUIT	PRIX		DIMENSIONS (PO)			POIDS LB	VOLUME P ³
	GR 1	GR 2	H	L	P		
CMFG4224P2	565	583	42	24	2.3	20	2.31
CMFG4230P2	658	672	42	30	2.3	25	2.85
CMFG4236P2	710	739	42	36	2.3	31	3.38
CMFG4242P2	773	802	42	42	2.3	36	3.92
CMFG4248P2	839	868	42	48	2.3	41	4.45
CMFG4254P2	926	955	42	54	2.3	46	4.99
CMFG4260P2	998	1029	42	60	2.3	51	5.52
CMFG4824P2	603	616	48	24	2.3	26	2.73
CMFG4830P2	693	706	48	30	2.3	33	3.37
CMFG4836P2	772	801	48	36	2.3	39	4.00
CMFG4842P2	847	877	48	42	2.3	46	4.63
CMFG4848P2	921	949	48	48	2.3	52	5.26
CMFG4854P2	1041	1070	48	54	2.3	59	5.89
CMFG4860P2	1151	1179	48	60	2.3	65	6.53
CMFG5424P2	603	616	54	24	2.3	26	2.73
CMFG5430P2	693	705	54	30	2.3	33	3.37
CMFG5436P2	771	801	54	36	2.3	39	4.00
CMFG5442P2	847	877	54	42	2.3	46	4.63
CMFG5448P2	921	949	54	48	2.3	52	5.26
CMFG5454P2	1041	1070	54	54	2.3	59	5.89
CMFG5460P2	1151	1179	54	60	2.3	65	6.53
CMFG6624P2	735	751	66	24	2.3	32	3.58
CMFG6630P2	881	894	66	30	2.3	40	4.40
CMFG6636P2	987	1016	66	36	2.3	48	5.23
CMFG6642P2	1088	1118	66	42	2.3	56	6.06
CMFG6648P2	1187	1217	66	48	2.3	64	6.88
CMFG6654P2	1290	1320	66	54	2.3	72	7.71
CMFG6660P2	1392	1420	66	60	2.3	80	8.53

CMPLG-N0 • Cloison segmentée, un panneau vitré de 12 po H, un panneau garni de textile, sans alimentation, sans entrées défonçables

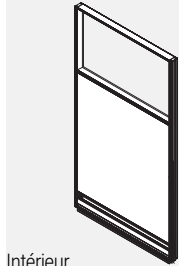

Intérieur

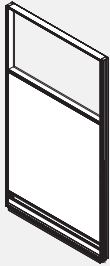

Extérieur

- La cloison se compose d'un panneau supérieur vitré et d'un panneau inférieur garni de textile insérés dans un châssis en aluminium.
- Les faces opposées de chaque panneau peuvent être garnies d'un textile différent mais de même grade, sans supplément.
- Lorsque des textiles de grades différents sont utilisés sur une même cloison, le prix de toute la cloison est déterminé en fonction du prix du grade le plus élevé.
- Les cloisons ne sont pas punaisables.
- Nota : Aucune garniture n'est requise entre deux cloisons de même hauteur installées dans une course droite.
- Les cloisons de 42 po H et de 54 po H sont munies de part et d'autre de trois brides de fixation.
- Les cloisons de 66 po H sont munies de part et d'autre de quatre brides de fixation.
- Les cloisons présentent deux canalisations avec couvercle sans entrées défonçables, un profilé supérieur intégré en aluminium et des patins réglables.
- Un plexiglas transparent (CLR) est de série.
- Un plexiglas(FRST) est offert en option.
- La partie vitrée mesure 12 po H (mesure nominale à partir du haut de la cloison).

CODE DE PRODUIT	PRIX		DIMENSIONS (PO)			POIDS LB	VOLUME P ³
	GR1	GR2	H	L	P		
CMPLG4224N0	433	446	42	24	2.3	20	2.31
CMPLG4230N0	474	492	42	30	2.3	25	2.85
CMPLG4236N0	521	550	42	36	2.3	31	3.38
CMPLG4242N0	576	607	42	42	2.3	36	3.92
CMPLG4248N0	633	661	42	48	2.3	41	4.45
CMPLG4254N0	715	743	42	54	2.3	46	4.99
CMPLG4260N0	787	816	42	60	2.3	51	5.52
CMPLG4824N0	463	477	48	24	2.3	26	2.73
CMPLG4830N0	534	550	48	30	2.3	33	3.37
CMPLG4836N0	595	625	48	36	2.3	39	4.00
CMPLG4842N0	670	699	48	42	2.3	46	4.63
CMPLG4848N0	737	767	48	48	2.3	52	5.26
CMPLG4854N0	815	845	48	54	2.3	59	5.89
CMPLG4860N0	886	914	48	60	2.3	65	6.53
CMPLG5424N0	463	476	54	24	2.3	26	2.73
CMPLG5430N0	534	550	54	30	2.3	33	3.37
CMPLG5436N0	595	625	54	36	2.3	39	4.00
CMPLG5442N0	669	699	54	42	2.3	46	4.63
CMPLG5448N0	737	767	54	48	2.3	52	5.26
CMPLG5454N0	816	844	54	54	2.3	59	5.89
CMPLG5460N0	886	915	54	60	2.3	65	6.53
CMPLG6624N0	509	539	66	24	2.3	32	3.58
CMPLG6630N0	590	619	66	30	2.3	40	4.40
CMPLG6636N0	656	715	66	36	2.3	48	5.23
CMPLG6642N0	732	790	66	42	2.3	56	6.06
CMPLG6648N0	809	868	66	48	2.3	64	6.88
CMPLG6654N0	893	953	66	54	2.3	72	7.71
CMPLG6660N0	970	1030	66	60	2.3	80	8.53

CMPLG-N1 • Cloison segmentée, un panneau vitré de 12 po H, un panneau garni de textile, sans alimentation, entrées défonçables sur une face

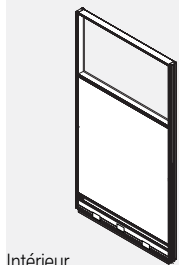

Intérieur

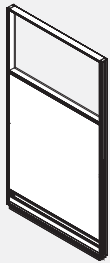

Extérieur

- La cloison se compose d'un panneau supérieur vitré et d'un panneau inférieur garni de textile insérés dans un châssis en aluminium.
- Les faces opposées de chaque panneau peuvent être garnies d'un textile différent mais de même grade, sans supplément.
- Lorsque des textiles de grades différents sont utilisés sur une même cloison, le prix de toute la cloison est déterminé en fonction du prix du grade le plus élevé.
- Les cloisons ne sont pas punaisables.
- Nota : Aucune garniture n'est requise entre deux cloisons de même hauteur installées dans une course droite.
- Les cloisons de 42 po H et de 54 po H sont munies de part et d'autre de trois brides de fixation.
- Les cloisons de 66 po H sont munies de part et d'autre de quatre brides de fixation.
- Les cloisons présentent une canalisation avec couvercle doté d'entrées défonçables sur une face, une canalisation avec couvercle sans entrées défonçables sur l'autre face, un profilé supérieur intégré en aluminium et des patins réglables.
- Un plexiglas transparent (CLR) est de série.
- Un plexiglas(FRST) est offert en option.
- Les cloisons de 24 po L présentent deux entrées défonçables, une pour électricité et une pour données.
- Celles de 30 po L et plus en présentent trois, deux pour électricité et deux pour données.
- La partie vitrée mesure 12 po H (mesure nominale à partir du haut de la cloison).

CODE DE PRODUIT	PRIX		DIMENSIONS (PO)			POIDS LB	VOLUME P ³
	GR1	GR2	H	L	P		
CMPLG4224N1	433	446	42	24	2.3	20	2.31
CMPLG4230N1	474	492	42	30	2.3	25	2.85
CMPLG4236N1	521	550	42	36	2.3	31	3.38
CMPLG4242N1	576	607	42	42	2.3	36	3.92
CMPLG4248N1	633	661	42	48	2.3	41	4.45
CMPLG4254N1	715	743	42	54	2.3	46	4.99
CMPLG4260N1	787	816	42	60	2.3	51	5.52
CMPLG4824N1	463	477	48	24	2.3	26	2.73
CMPLG4830N1	534	550	48	30	2.3	33	3.37
CMPLG4836N1	595	625	48	36	2.3	39	4.00
CMPLG4842N1	670	699	48	42	2.3	46	4.63
CMPLG4848N1	737	767	48	48	2.3	52	5.26
CMPLG4854N1	815	845	48	54	2.3	59	5.89
CMPLG4860N1	886	914	48	60	2.3	65	6.53
CMPLG5424N1	463	476	54	24	2.3	26	2.73
CMPLG5430N1	534	550	54	30	2.3	33	3.37
CMPLG5436N1	595	625	54	36	2.3	39	4.00
CMPLG5442N1	669	699	54	42	2.3	46	4.63
CMPLG5448N1	737	767	54	48	2.3	52	5.26
CMPLG5454N1	816	844	54	54	2.3	59	5.89
CMPLG5460N1	886	915	54	60	2.3	65	6.53
CMPLG6624N1	509	539	66	24	2.3	32	3.58
CMPLG6630N1	590	619	66	30	2.3	40	4.40
CMPLG6636N1	656	715	66	36	2.3	48	5.23
CMPLG6642N1	732	790	66	42	2.3	56	6.06
CMPLG6648N1	809	868	66	48	2.3	64	6.88
CMPLG6654N1	893	953	66	54	2.3	72	7.71
CMPLG6660N1	970	1030	66	60	2.3	80	8.53

CMPLG-N2 • Cloison segmentée, un panneau vitré de 12 po H, un panneau garni de textile, sans alimentation, entrées défonçables sur les deux faces

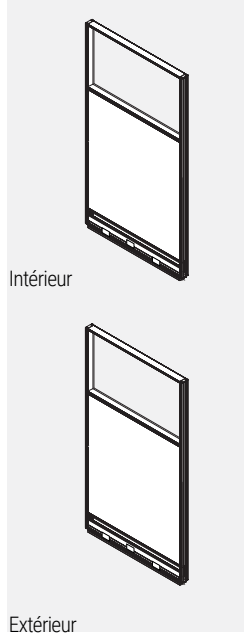

- La cloison se compose d'un panneau supérieur vitré et d'un panneau inférieur garni de textile insérés dans un châssis en aluminium.
- Les faces opposées de chaque panneau peuvent être garnies d'un textile différent mais de même grade, sans supplément.
- Lorsque des textiles de grades différents sont utilisés sur une même cloison, le prix de toute la cloison est déterminé en fonction du prix du grade le plus élevé.
- Les cloisons ne sont pas punaisables.
- Nota : Aucune garniture n'est requise entre deux cloisons de même hauteur installées dans une course droite.
- Les cloisons de 42 po H et de 54 po H sont munies de part et d'autre de trois brides de fixation.
- Les cloisons de 66 po H sont munies de part et d'autre de quatre brides de fixation.
- Les cloisons présentent une canalisation avec couvercle doté d'entrées défonçables sur chaque face, un profilé supérieur intégré en aluminium et des patins réglables.
- Un plexiglas transparent (CLR) est de série.
- Un plexiglas (FRST) est offert en option.
- Les cloisons de 24 po L présentent deux entrées défonçables, une pour électricité et une pour données.
- Celles de 30 po L et plus en présentent trois, deux pour électricité et deux pour données.
- La partie vitrée mesure 12 po H (mesure nominale à partir du haut de la cloison).

CODE DE PRODUIT	PRIX		DIMENSIONS (PO)			POIDS LB	VOLUME P ³
	GR 1	GR 2	H	L	P		
CMPLG4224N2	433	446	42	24	2.3	20	2.31
CMPLG4230N2	474	492	42	30	2.3	25	2.85
CMPLG4236N2	521	550	42	36	2.3	31	3.38
CMPLG4242N2	576	607	42	42	2.3	36	3.92
CMPLG4248N2	633	661	42	48	2.3	41	4.45
CMPLG4254N2	715	743	42	54	2.3	46	4.99
CMPLG4260N2	787	816	42	60	2.3	51	5.52
CMPLG4824N2	463	477	48	24	2.3	26	2.73
CMPLG4830N2	534	550	48	30	2.3	33	3.37
CMPLG4836N2	595	625	48	36	2.3	39	4.00
CMPLG4842N2	670	699	48	42	2.3	46	4.63
CMPLG4848N2	737	767	48	48	2.3	52	5.26
CMPLG4854N2	815	845	48	54	2.3	59	5.89
CMPLG4860N2	886	914	48	60	2.3	65	6.53
CMPLG5424N2	463	476	54	24	2.3	26	2.73
CMPLG5430N2	534	550	54	30	2.3	33	3.37
CMPLG5436N2	595	625	54	36	2.3	39	4.00
CMPLG5442N2	669	699	54	42	2.3	46	4.63
CMPLG5448N2	737	767	54	48	2.3	52	5.26
CMPLG5454N2	816	844	54	54	2.3	59	5.89
CMPLG5460N2	886	915	54	60	2.3	65	6.53
CMPLG6624N2	509	539	66	24	2.3	32	3.58
CMPLG6630N2	590	619	66	30	2.3	40	4.40
CMPLG6636N2	656	715	66	36	2.3	48	5.23
CMPLG6642N2	732	790	66	42	2.3	56	6.06
CMPLG6648N2	809	868	66	48	2.3	64	6.88
CMPLG6654N2	893	953	66	54	2.3	72	7.71
CMPLG6660N2	970	1030	66	60	2.3	80	8.53

CMPLG-P1 • Cloison segmentée, un panneau vitré de 12 po H, un panneau garni de textile, avec alimentation, entrées défonçables sur une face

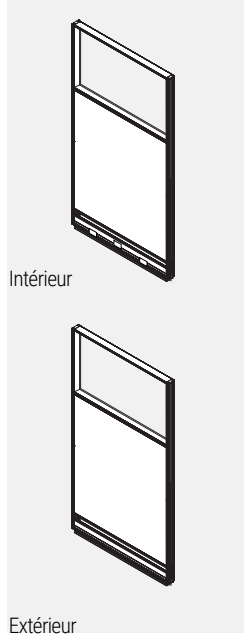

- La cloison se compose d'un panneau supérieur vitré et d'un panneau inférieur garni de textile insérés dans un châssis en aluminium.
- Les faces opposées de chaque panneau peuvent être garnies d'un textile différent mais de même grade, sans supplément.
- Lorsque des textiles de grades différents sont utilisés sur une même cloison, le prix de toute la cloison est déterminé en fonction du prix du grade le plus élevé.
- Les cloisons ne sont pas punaisables.
- Nota : Aucune garniture n'est requise entre deux cloisons de même hauteur installées dans une course droite.
- Les cloisons de 42 po H et de 54 po H sont munies de part et d'autre de trois brides de fixation. Les cloisons de 66 po H sont munies de part et d'autre de quatre brides de fixation.
- Les cloisons présentent une canalisation avec couvercle doté d'entrées défonçables sur une face, une canalisation avec couvercle sans entrées défonçables sur l'autre face, une goulotte de câblage, un profilé supérieur intégré en aluminium et des patins réglables.
- Un plexiglas transparent (CLR) est de série.
- Un plexiglas (FRST) est offert en option.
- Les cloisons de 24 po L présentent deux entrées défonçables, une pour électricité et une pour données.
- Celles de 30 po L et plus en présentent trois, deux pour électricité et deux pour données.
- Les prises de courant doivent être commandées séparément.
- La partie vitrée mesure 12 po H (mesure nominale à partir du haut de la cloison).

CODE DE PRODUIT	PRIX		DIMENSIONS (PO)			POIDS LB	VOLUME P ³
	GR 1	GR 2	H	L	P		
CMPLG4224P1	565	583	42	24	2.3	20	2.31
CMPLG4230P1	658	672	42	30	2.3	25	2.85
CMPLG4236P1	710	739	42	36	2.3	31	3.38
CMPLG4242P1	773	802	42	42	2.3	36	3.92
CMPLG4248P1	839	868	42	48	2.3	41	4.45
CMPLG4254P1	926	955	42	54	2.3	46	4.99
CMPLG4260P1	998	1029	42	60	2.3	51	5.52
CMPLG4824P1	596	612	48	24	2.3	26	2.73
CMPLG4830P1	716	730	48	30	2.3	33	3.37
CMPLG4836P1	785	815	48	36	2.3	39	4.00
CMPLG4842P1	866	894	48	42	2.3	46	4.63
CMPLG4848P1	946	975	48	48	2.3	52	5.26
CMPLG4854P1	1026	1055	48	54	2.3	59	5.89
CMPLG4860P1	1098	1126	48	60	2.3	65	6.53
CMPLG5424P1	596	612	54	24	2.3	26	2.73
CMPLG5430P1	716	730	54	30	2.3	33	3.37
CMPLG5436P1	787	816	54	36	2.3	39	4.00
CMPLG5442P1	866	894	54	42	2.3	46	4.63
CMPLG5448P1	945	974	54	48	2.3	52	5.26
CMPLG5454P1	1026	1056	54	54	2.3	59	5.89
CMPLG5460P1	1098	1126	54	60	2.3	65	6.53
CMPLG6624P1	646	674	66	24	2.3	32	3.58
CMPLG6630P1	771	801	66	30	2.3	40	4.40
CMPLG6636P1	845	904	66	36	2.3	48	5.23
CMPLG6642P1	928	987	66	42	2.3	56	6.06
CMPLG6648P1	1019	1076	66	48	2.3	64	6.88
CMPLG6654P1	1104	1163	66	54	2.3	72	7.71
CMPLG6660P1	1183	1241	66	60	2.3	80	8.53

CMPLG-P2 • Cloison segmentée, un panneau vitré de 12 po H, un panneau garni de textile, avec alimentation, entrées défonçables sur les deux faces

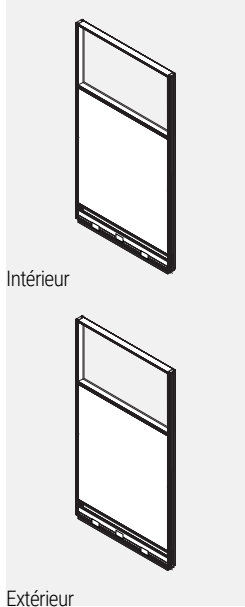

- La cloison se compose d'un panneau supérieur vitré et d'un panneau inférieur garni de textile insérés dans un châssis en aluminium.
- Les faces opposées de chaque panneau peuvent être garnies d'un textile différent mais de même grade, sans supplément.
- Lorsque des textiles de grades différents sont utilisés sur une même cloison, le prix de toute la cloison est déterminé en fonction du prix du grade le plus élevé.
- Les cloisons ne sont pas punaisables.
- Nota : Aucune garniture n'est requise entre deux cloisons de même hauteur installées dans une course droite.
- Les cloisons de 42 po H et de 54 po H sont munies de part et d'autre de trois brides de fixation.
- Les cloisons de 66 po H sont munies de part et d'autre de quatre brides de fixation.
- Les cloisons présentent une canalisation avec couvercle doté d'entrées défonçables sur chaque face, une goulotte de câblage, un profilé supérieur intégré en aluminium et des patins réglables.
- Un plexiglas transparent (CLR) est de série.
- Un plexiglas (FRST) est offert en option.
- Les cloisons de 24 po L présentent deux entrées défonçables, une pour électricité et une pour données.
- Celles de 30 po L et plus en présentent trois, deux pour électricité et deux pour données.
- La partie vitrée mesure 12 po H (mesure nominale à partir du haut de la cloison).
- Les prises de courant doivent être commandées séparément.

CODE DE PRODUIT	PRIX		DIMENSIONS (PO)			POIDS LB	VOLUME P ³
	GR1	GR2	H	L	P		
CMPLG4224P2	565	583	42	24	2.3	20	2.31
CMPLG4230P2	658	672	42	30	2.3	25	2.85
CMPLG4236P2	710	739	42	36	2.3	31	3.38
CMPLG4242P2	773	802	42	42	2.3	36	3.92
CMPLG4248P2	839	868	42	48	2.3	41	4.45
CMPLG4254P2	926	955	42	54	2.3	46	4.99
CMPLG4260P2	998	1029	42	60	2.3	51	5.52
CMPLG4824P2	596	612	48	24	2.3	26	2.73
CMPLG4830P2	716	730	48	30	2.3	33	3.37
CMPLG4836P2	785	815	48	36	2.3	39	4.00
CMPLG4842P2	866	894	48	42	2.3	46	4.63
CMPLG4848P2	946	975	48	48	2.3	52	5.26
CMPLG4854P2	1026	1055	48	54	2.3	59	5.89
CMPLG4860P2	1098	1126	48	60	2.3	65	6.53
CMPLG5424P2	596	612	54	24	2.3	26	2.73
CMPLG5430P2	716	730	54	30	2.3	33	3.37
CMPLG5436P2	787	816	54	36	2.3	39	4.00
CMPLG5442P2	866	894	54	42	2.3	46	4.63
CMPLG5448P2	945	974	54	48	2.3	52	5.26
CMPLG5454P2	1026	1056	54	54	2.3	59	5.89
CMPLG5460P2	1098	1126	54	60	2.3	65	6.53
CMPLG6624P2	646	674	66	24	2.3	32	3.58
CMPLG6630P2	771	801	66	30	2.3	40	4.40
CMPLG6636P2	845	904	66	36	2.3	48	5.23
CMPLG6642P2	928	987	66	42	2.3	56	6.06
CMPLG6648P2	1019	1076	66	48	2.3	64	6.88
CMPLG6654P2	1104	1163	66	54	2.3	72	7.71
CMPLG6660P2	1183	1241	66	60	2.3	80	8.53

CMPG-N0 • Cloison segmentée, un panneau vitré de 14 po H, un panneau garni de textile, sans alimentation, sans entrées défonçables

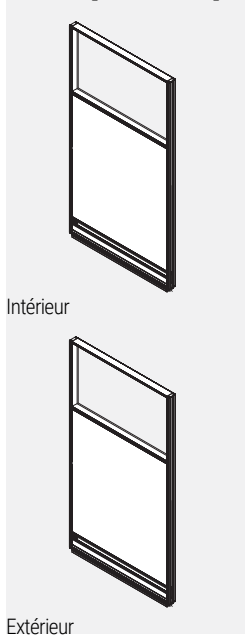

- La cloison se compose d'un panneau supérieur vitré et d'un panneau inférieur garni de textile insérés dans un châssis en aluminium.
- Les faces opposées de chaque panneau peuvent être garnies d'un textile différent mais de même grade, sans supplément.
- Lorsque des textiles de grades différents sont utilisés sur une même cloison, le prix de toute la cloison est déterminé en fonction du prix du grade le plus élevé.
- Les cloisons ne sont pas punaisables.
- Nota : Aucune garniture n'est requise entre deux cloisons de même hauteur installées dans une course droite.
- Les cloisons de 42 po H et de 54 po H sont munies de part et d'autre de trois brides de fixation.
- Les cloisons de 66 po H sont munies de part et d'autre de quatre brides de fixation.
- Les cloisons présentent deux canalisations avec couvercle sans entrées défonçables, un profilé supérieur intégré en aluminium et des patins réglables.
- Un plexiglas transparent (CLR) est de série.
- Un plexiglas (FRST) est offert en option.
- La partie vitrée mesure 14 po H (mesure nominale à partir du haut de la cloison).

CODE DE PRODUIT	PRIX		DIMENSIONS (PO)			POIDS LB	VOLUME P ³
	GR1	GR2	H	L	P		
CMPG4224N0	433	446	42	24	2.3	20	2.31
CMPG4230N0	474	492	42	30	2.3	25	2.85
CMPG4236N0	521	550	42	36	2.3	31	3.38
CMPG4242N0	576	607	42	42	2.3	36	3.92
CMPG4248N0	633	661	42	48	2.3	41	4.45
CMPG4254N0	715	743	42	54	2.3	46	4.99
CMPG4260N0	787	816	42	60	2.3	51	5.52
CMPG4824N0	463	477	48	24	2.3	26	2.73
CMPG4830N0	534	550	48	30	2.3	33	3.37
CMPG4836N0	595	625	48	36	2.3	39	4.00
CMPG4842N0	670	699	48	42	2.3	46	4.63
CMPG4848N0	737	767	48	48	2.3	52	5.26
CMPG4854N0	815	845	48	54	2.3	59	5.89
CMPG4860N0	886	914	48	60	2.3	65	6.53
CMPG5424N0	463	476	54	24	2.3	26	2.73
CMPG5430N0	534	550	54	30	2.3	33	3.37
CMPG5436N0	595	625	54	36	2.3	39	4.00
CMPG5442N0	669	699	54	42	2.3	46	4.63
CMPG5448N0	737	767	54	48	2.3	52	5.26
CMPG5454N0	816	844	54	54	2.3	59	5.89
CMPG5460N0	886	915	54	60	2.3	65	6.53
CMPG6624N0	509	539	66	24	2.3	32	3.58
CMPG6630N0	590	619	66	30	2.3	40	4.40
CMPG6636N0	656	715	66	36	2.3	48	5.23
CMPG6642N0	732	790	66	42	2.3	56	6.06
CMPG6648N0	809	868	66	48	2.3	64	6.88
CMPG6654N0	893	953	66	54	2.3	72	7.71
CMPG6660N0	970	1030	66	60	2.3	80	8.53

CMPG-N1 • Cloison segmentée, un panneau vitré de 14 po H, un panneau garni de textile, sans alimentation, entrées défonçables sur une face

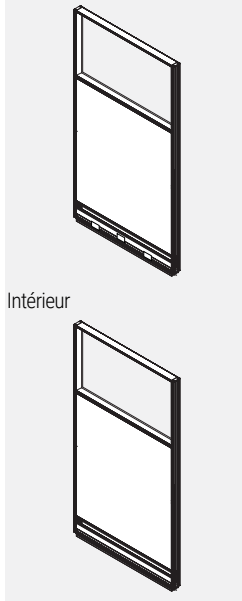

- La cloison se compose d'un panneau supérieur vitré et d'un panneau inférieur garni de textile insérés dans un châssis en aluminium.
- Les faces opposées de chaque panneau peuvent être garnies d'un textile différent mais de même grade, sans supplément.
- Lorsque des textiles de grades différents sont utilisés sur une même cloison, le prix de toute la cloison est déterminé en fonction du prix du grade le plus élevé.
- Les cloisons ne sont pas punaisables.
- Nota : Aucune garniture n'est requise entre deux cloisons de même hauteur installées dans une course droite.
- Les cloisons de 42 po H et de 54 po H sont munies de part et d'autre de trois brides de fixation.
- Les cloisons de 66 po H sont munies de part et d'autre de quatre brides de fixation.
- Les cloisons présentent une canalisation avec couvercle doté d'entrées défonçables sur une face, une canalisation avec couvercle sans entrées défonçables sur l'autre face, un profilé supérieur intégré en aluminium et des patins réglables.
- Un plexiglas transparent (CLR) est de série.
- Un plexiglas (FRST) est offert en option.
- Les cloisons de 24 po L présentent deux entrées défonçables, une pour électricité et une pour données.
- Celles de 30 po L et plus en présentent trois, deux pour électricité et deux pour données.
- La partie vitrée mesure 14 po H (mesure nominale à partir du haut de la cloison).

CODE DE PRODUIT	PRIX		DIMENSIONS (PO)			POIDS		VOLUME
	GR 1	GR 2	H	L	P	LB	P ³	
CMPG4224N1	433	446	42	24	2.3	20	2.31	
CMPG4230N1	474	492	42	30	2.3	25	2.85	
CMPG4236N1	521	550	42	36	2.3	31	3.38	
CMPG4242N1	576	607	42	42	2.3	36	3.92	
CMPG4248N1	633	661	42	48	2.3	41	4.45	
CMPG4254N1	715	743	42	54	2.3	46	4.99	
CMPG4260N1	787	816	42	60	2.3	51	5.52	
CMPG4824N1	463	477	48	24	2.3	26	2.73	
CMPG4830N1	534	550	48	30	2.3	33	3.37	
CMPG4836N1	595	625	48	36	2.3	39	4.00	
CMPG4842N1	670	699	48	42	2.3	46	4.63	
CMPG4848N1	737	767	48	48	2.3	52	5.26	
CMPG4854N1	815	845	48	54	2.3	59	5.89	
CMPG4860N1	886	914	48	60	2.3	65	6.53	
CMPG5424N1	463	476	54	24	2.3	26	2.73	
CMPG5430N1	534	550	54	30	2.3	33	3.37	
CMPG5436N1	595	625	54	36	2.3	39	4.00	
CMPG5442N1	669	699	54	42	2.3	46	4.63	
CMPG5448N1	737	767	54	48	2.3	52	5.26	
CMPG5454N1	816	844	54	54	2.3	59	5.89	
CMPG5460N1	886	915	54	60	2.3	65	6.53	
CMPG6624N1	509	539	66	24	2.3	32	3.58	
CMPG6630N1	590	619	66	30	2.3	40	4.40	
CMPG6636N1	656	715	66	36	2.3	48	5.23	
CMPG6642N1	732	790	66	42	2.3	56	6.06	
CMPG6648N1	809	868	66	48	2.3	64	6.88	
CMPG6654N1	893	953	66	54	2.3	72	7.71	
CMPG6660N1	970	1030	66	60	2.3	80	8.53	

CMPG-N2 • Cloison segmentée, un panneau vitré de 14 po H, un panneau garni de textile, sans alimentation, entrées défonçables sur les deux faces

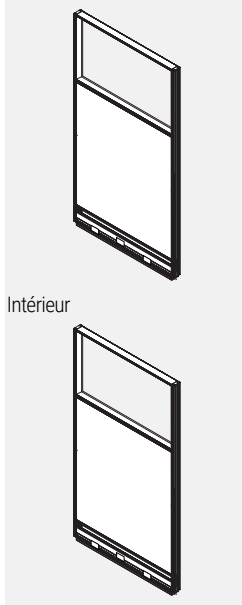

- La cloison se compose d'un panneau supérieur vitré et d'un panneau inférieur garni de textile insérés dans un châssis en aluminium.
- Les faces opposées de chaque panneau peuvent être garnies d'un textile différent mais de même grade, sans supplément. Lorsque des textiles de grades différents sont utilisés sur une même cloison, le prix de toute la cloison est déterminé en fonction du prix du grade le plus élevé.
- Les cloisons ne sont pas punaisables.
- Nota : Aucune garniture n'est requise entre deux cloisons de même hauteur installées dans une course droite.
- Les cloisons de 42 po H et de 54 po H sont munies de part et d'autre de trois brides de fixation.
- Les cloisons de 66 po H sont munies de part et d'autre de quatre brides de fixation.
- Les cloisons présentent une canalisation avec couvercle doté d'entrées défonçables sur chaque face, un profilé supérieur intégré en aluminium et des patins réglables.
- Un plexiglas transparent (CLR) est de série.
- Un plexiglas (FRST) est offert en option.
- Les cloisons de 24 po L présentent deux entrées défonçables, une pour électricité et une pour données.
- Celles de 30 po L et plus en présentent trois, deux pour électricité et deux pour données.
- La partie vitrée mesure 14 po H (mesure nominale à partir du haut de la cloison).

CODE DE PRODUIT	PRIX		DIMENSIONS (PO)			POIDS		VOLUME
	GR 1	GR 2	H	L	P	LB	P ³	
CMPG4224N2	433	446	42	24	2.3	20	2.31	
CMPG4230N2	474	492	42	30	2.3	25	2.85	
CMPG4236N2	521	550	42	36	2.3	31	3.38	
CMPG4242N2	576	607	42	42	2.3	36	3.92	
CMPG4248N2	633	661	42	48	2.3	41	4.45	
CMPG4254N2	715	743	42	54	2.3	46	4.99	
CMPG4260N2	787	816	42	60	2.3	51	5.52	
CMPG4824N2	463	477	48	24	2.3	26	2.73	
CMPG4830N2	534	550	48	30	2.3	33	3.37	
CMPG4836N2	595	625	48	36	2.3	39	4.00	
CMPG4842N2	670	699	48	42	2.3	46	4.63	
CMPG4848N2	737	767	48	48	2.3	52	5.26	
CMPG4854N2	815	845	48	54	2.3	59	5.89	
CMPG4860N2	886	914	48	60	2.3	65	6.53	
CMPG5424N2	463	476	54	24	2.3	26	2.73	
CMPG5430N2	534	550	54	30	2.3	33	3.37	
CMPG5436N2	595	625	54	36	2.3	39	4.00	
CMPG5442N2	669	699	54	42	2.3	46	4.63	
CMPG5448N2	737	767	54	48	2.3	52	5.26	
CMPG5454N2	816	844	54	54	2.3	59	5.89	
CMPG5460N2	886	915	54	60	2.3	65	6.53	
CMPG6624N2	509	539	66	24	2.3	32	3.58	
CMPG6630N2	590	619	66	30	2.3	40	4.40	
CMPG6636N2	656	715	66	36	2.3	48	5.23	
CMPG6642N2	732	790	66	42	2.3	56	6.06	
CMPG6648N2	809	868	66	48	2.3	64	6.88	
CMPG6654N2	893	953	66	54	2.3	72	7.71	
CMPG6660N2	970	1030	66	60	2.3	80	8.53	

CMPG-P1 • Cloison segmentée, un panneau vitré de 14 po H, un panneau garni de textile, avec alimentation, entrées défonçables sur une face

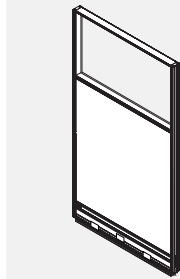

Intérieur

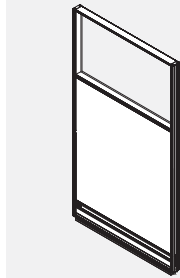

Extérieur

• La cloison se compose d'un panneau supérieur vitré et d'un panneau inférieur garni de textile insérés dans un châssis en aluminium.

- Les faces opposées de chaque panneau peuvent être garnies d'un textile différent mais de même grade, sans supplément.
- Lorsque des textiles de grades différents sont utilisés sur une même cloison, le prix de toute la cloison est déterminé en fonction du prix du grade le plus élevé.
- Les cloisons ne sont pas punaisables.
- Nota : Aucune garniture n'est requise entre deux cloisons de même hauteur installées dans une course droite.
- Les cloisons de 42 po H et de 54 po H sont munies de part et d'autre de trois brides de fixation.
- Les cloisons de 66 po H sont munies de part et d'autre de quatre brides de fixation.
- Les cloisons présentent une canalisation avec couvercle doté d'entrées défonçables sur une face, une canalisation avec couvercle sans entrées défonçables sur l'autre face, une goulotte de câblage, un profilé supérieur intégré en aluminium et des patins réglables.
- Un plexiglas transparent (CLR) est de série.
- Un plexiglas (FRST) est offert en option.
- Les cloisons de 24 po L présentent deux entrées défonçables, une pour électricité et une pour données.
- Celles de 30 po L et plus en présentent trois, deux pour électricité et deux pour données.
- Les prises de courant doivent être commandées séparément.
- La partie vitrée mesure 14 po H (mesure nominale à partir du haut de la cloison).

CODE DE PRODUIT	PRIX		DIMENSIONS (PO)			POIDS LB	VOLUME P ³
	GR1	GR2	H	L	P		
CMPG4224P1	565	583	42	24	2.3	20	2.31
CMPG4230P1	658	672	42	30	2.3	25	2.85
CMPG4236P1	710	739	42	36	2.3	31	3.38
CMPG4242P1	773	802	42	42	2.3	36	3.92
CMPG4248P1	839	868	42	48	2.3	41	4.45
CMPG4254P1	926	955	42	54	2.3	46	4.99
CMPG4260P1	998	1029	42	60	2.3	51	5.52
CMPG4824P1	596	612	48	24	2.3	26	2.73
CMPG4830P1	716	730	48	30	2.3	33	3.37
CMPG4836P1	785	815	48	36	2.3	39	4.00
CMPG4842P1	866	894	48	42	2.3	46	4.63
CMPG4848P1	946	975	48	48	2.3	52	5.26
CMPG4854P1	1026	1055	48	54	2.3	59	5.89
CMPG4860P1	1098	1126	48	60	2.3	65	6.53
CMPG5424P1	596	612	54	24	2.3	26	2.73
CMPG5430P1	716	730	54	30	2.3	33	3.37
CMPG5436P1	787	816	54	36	2.3	39	4.00
CMPG5442P1	866	894	54	42	2.3	46	4.63
CMPG5448P1	945	974	54	48	2.3	52	5.26
CMPG5454P1	1026	1056	54	54	2.3	59	5.89
CMPG5460P1	1098	1126	54	60	2.3	65	6.53
CMPG6624P1	646	674	66	24	2.3	32	3.58
CMPG6630P1	771	801	66	30	2.3	40	4.40
CMPG6636P1	845	904	66	36	2.3	48	5.23
CMPG6642P1	928	987	66	42	2.3	56	6.06
CMPG6648P1	1019	1076	66	48	2.3	64	6.88
CMPG6654P1	1104	1163	66	54	2.3	72	7.71
CMPG6660P1	1183	1241	66	60	2.3	80	8.53

CMPG-P2 • Cloison segmentée, un panneau vitré de 14 po H, un panneau garni de textile, avec alimentation, entrées défonçables sur les deux faces

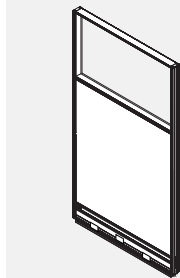

Intérieur

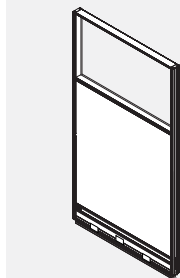

Extérieur

• La cloison se compose d'un panneau supérieur vitré et d'un panneau inférieur garni de textile insérés dans un châssis en aluminium.

- Les faces opposées de chaque panneau peuvent être garnies d'un textile différent mais de même grade, sans supplément.
- Lorsque des textiles de grades différents sont utilisés sur une même cloison, le prix de toute la cloison est déterminé en fonction du prix du grade le plus élevé.
- Les cloisons ne sont pas punaisables.
- Nota : Aucune garniture n'est requise entre deux cloisons de même hauteur installées dans une course droite.
- Les cloisons de 42 po H et de 54 po H sont munies de part et d'autre de trois brides de fixation.
- Les cloisons de 66 po H sont munies de part et d'autre de quatre brides de fixation.
- Les cloisons présentent une canalisation avec couvercle doté d'entrées défonçables sur chaque face, une goulotte de câblage, un profilé supérieur intégré en aluminium et des patins réglables.
- Un plexiglas transparent (CLR) est de série.
- Un plexiglas (FRST) est offert en option.
- Les cloisons de 24 po L présentent deux entrées défonçables, une pour électricité et une pour données.
- Celles de 30 po L et plus en présentent trois, deux pour électricité et deux pour données.
- La partie vitrée mesure 14 po H (mesure nominale à partir du haut de la cloison).
- Les prises de courant doivent être commandées séparément.

CODE DE PRODUIT	PRIX		DIMENSIONS (PO)			POIDS LB	VOLUME P ³
	GR1	GR2	H	L	P		
CMPG4224P2	565	583	42	24	2.3	20	2.31
CMPG4230P2	658	672	42	30	2.3	25	2.85
CMPG4236P2	710	739	42	36	2.3	31	3.38
CMPG4242P2	773	802	42	42	2.3	36	3.92
CMPG4248P2	839	868	42	48	2.3	41	4.45
CMPG4254P2	926	955	42	54	2.3	46	4.99
CMPG4260P2	998	1029	42	60	2.3	51	5.52
CMPG4824P2	596	612	48	24	2.3	26	2.73
CMPG4830P2	716	730	48	30	2.3	33	3.37
CMPG4836P2	785	815	48	36	2.3	39	4.00
CMPG4842P2	866	894	48	42	2.3	46	4.63
CMPG4848P2	946	975	48	48	2.3	52	5.26
CMPG4854P2	1026	1055	48	54	2.3	59	5.89
CMPG4860P2	1098	1126	48	60	2.3	65	6.53
CMPG5424P2	596	612	54	24	2.3	26	2.73
CMPG5430P2	716	730	54	30	2.3	33	3.37
CMPG5436P2	787	816	54	36	2.3	39	4.00
CMPG5442P2	866	894	54	42	2.3	46	4.63
CMPG5448P2	945	974	54	48	2.3	52	5.26
CMPG5454P2	1026	1056	54	54	2.3	59	5.89
CMPG5460P2	1098	1126	54	60	2.3	65	6.53
CMPG6624P2	646	674	66	24	2.3	32	3.58
CMPG6630P2	771	801	66	30	2.3	40	4.40
CMPG6636P2	845	904	66	36	2.3	48	5.23
CMPG6642P2	928	987	66	42	2.3	56	6.06
CMPG6648P2	1019	1076	66	48	2.3	64	6.88
CMPG6654P2	1104	1163	66	54	2.3	72	7.71
CMPG6660P2	1183	1241	66	60	2.3	80	8.53

CMFO-N0 • Cloison segmentée, un panneau ouvert, un panneau garni de textile, sans alimentation, sans entrées défonçables

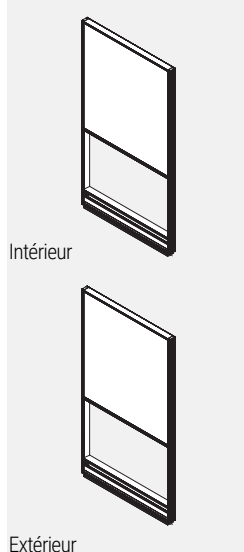

- La cloison se compose d'un panneau supérieur garni de textile et d'un panneau inférieur ouvert insérés dans un châssis en aluminium.
- Le panneau inférieur est ouvert.
- Les faces opposées de chaque panneau peuvent être garnies d'un textile différent mais de même grade, sans supplément.
- Lorsque des textiles de grades différents sont utilisés sur une même cloison, le prix de toute la cloison est déterminé en fonction du prix du grade le plus élevé.
- Les cloisons ne sont pas punaisables.
- Nota : Aucune garniture n'est requise entre deux cloisons de même hauteur installées dans une course droite.
- Les cloisons de 42 po H et de 54 po H sont munies de part et d'autre de trois brides de fixation.
- Les cloisons de 66 po H sont munies de part et d'autre de quatre brides de fixation.
- Les cloisons présentent deux canalisations avec couvercle sans entrées défonçables, un profilé supérieur intégré en aluminium et des patins réglables.
- La garniture en PVC est offerte dans un fini noir uniquement.

CODE DE PRODUIT	PRIX		DIMENSIONS (PO)			POIDS		VOLUME
	GR 1	GR 2	H	L	P	LB	PP	
CMFO4224N0	263	273	42	24	2.3	15	2.31	
CMFO4230N0	329	339	42	30	2.3	17	2.85	
CMFO4236N0	354	372	42	36	2.3	21	3.38	
CMFO4242N0	406	425	42	42	2.3	24	3.92	
CMFO4248N0	433	450	42	48	2.3	28	4.45	
CMFO4254N0	472	498	42	54	2.3	31	4.99	
CMFO4260N0	520	536	42	60	2.3	34	5.52	
CMFO5424N0	310	326	54	24	2.3	20	2.73	
CMFO5430N0	354	367	54	30	2.3	25	3.37	
CMFO5436N0	403	418	54	36	2.3	29	4.00	
CMFO5442N0	462	492	54	42	2.3	34	4.63	
CMFO5448N0	493	523	54	48	2.3	38	5.26	
CMFO5454N0	537	567	54	54	2.3	43	5.89	
CMFO5460N0	572	601	54	60	2.3	48	6.53	
CMFO6624N0	342	366	66	24	2.3	25	3.58	
CMFO6630N0	383	406	66	30	2.3	31	4.40	
CMFO6636N0	459	501	66	36	2.3	38	5.23	
CMFO6642N0	520	561	66	42	2.3	44	6.06	
CMFO6648N0	545	586	66	48	2.3	50	6.88	
CMFO6654N0	594	637	66	54	2.3	56	7.71	
CMFO6660N0	635	675	66	60	2.3	63	8.53	

CMFO-N1 • Cloison segmentée, un panneau ouvert, un panneau garni de textile, sans alimentation, entrées défonçables sur une face

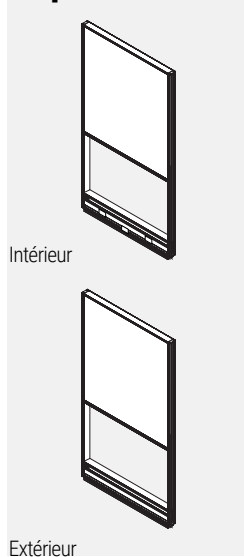

- La cloison se compose d'un panneau supérieur garni de textile et d'un panneau inférieur ouvert insérés dans un châssis en aluminium.
- Le panneau inférieur est ouvert.
- Les faces opposées de chaque panneau peuvent être garnies d'un textile différent mais de même grade, sans supplément.
- Lorsque des textiles de grades différents sont utilisés sur une même cloison, le prix de toute la cloison est déterminé en fonction du prix du grade le plus élevé.
- Les cloisons ne sont pas punaisables.
- Nota : Aucune garniture n'est requise entre deux cloisons de même hauteur installées dans une course droite.
- Les cloisons de 42 po H et de 54 po H sont munies de part et d'autre de trois brides de fixation.
- Les cloisons de 66 po H sont munies de part et d'autre de quatre brides de fixation.
- Les cloisons présentent une canalisation avec couvercle doté d'entrées défonçables sur une face, une canalisation avec couvercle sans entrées défonçables sur l'autre face, un profilé supérieur intégré en aluminium et des patins réglables.
- Les cloisons de 24 po L présentent deux entrées défonçables, une pour électricité et une pour données.
- Celles de 30 po L et plus en présentent trois, deux pour électricité et deux pour données.
- La garniture en PVC est offerte dans un fini noir uniquement.

CODE DE PRODUIT	PRIX		DIMENSIONS (PO)			POIDS		VOLUME
	GR 1	GR 2	H	L	P	LB	PP	
CMFO4224N1	263	273	42	24	2.3	15	2.31	
CMFO4230N1	329	339	42	30	2.3	17	2.85	
CMFO4236N1	354	372	42	36	2.3	21	3.38	
CMFO4242N1	406	425	42	42	2.3	24	3.92	
CMFO4248N1	433	450	42	48	2.3	28	4.45	
CMFO4254N1	472	498	42	54	2.3	31	4.99	
CMFO4260N1	520	536	42	60	2.3	34	5.52	
CMFO5424N1	310	326	54	24	2.3	20	2.73	
CMFO5430N1	354	367	54	30	2.3	25	3.37	
CMFO5436N1	403	418	54	36	2.3	29	4.00	
CMFO5442N1	462	492	54	42	2.3	34	4.63	
CMFO5448N1	493	523	54	48	2.3	38	5.26	
CMFO5454N1	537	567	54	54	2.3	43	5.89	
CMFO5460N1	572	601	54	60	2.3	48	6.53	
CMFO6624N1	342	366	66	24	2.3	25	3.58	
CMFO6630N1	383	406	66	30	2.3	31	4.40	
CMFO6636N1	459	501	66	36	2.3	38	5.23	
CMFO6642N1	520	561	66	42	2.3	44	6.06	
CMFO6648N1	545	586	66	48	2.3	50	6.88	
CMFO6654N1	594	637	66	54	2.3	56	7.71	
CMFO6660N1	635	675	66	60	2.3	63	8.53	

CMFO-N2 • Cloison segmentée, un panneau ouvert, un panneau garni de textile, sans alimentation, entrées défonçables sur les deux faces

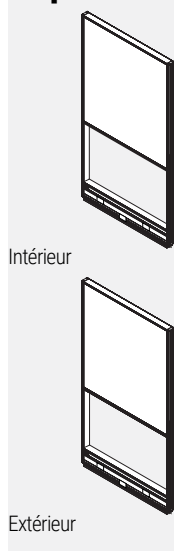

- La cloison se compose d'un panneau supérieur garni de textile et d'un panneau inférieur ouvert insérés dans un châssis en aluminium.
- Le panneau inférieur est ouvert.
- Les faces opposées de chaque panneau peuvent être garnies d'un textile différent mais de même grade, sans supplément.
- Lorsque des textiles de grades différents sont utilisés sur une même cloison, le prix de toute la cloison est déterminé en fonction du prix du grade le plus élevé.
- Les cloisons ne sont pas punaisables.
- Nota : Aucune garniture n'est requise entre deux cloisons de même hauteur installées dans une course droite.
- Les cloisons de 42 po H et de 54 po H sont munies de part et d'autre de trois brides de fixation.
- Les cloisons de 66 po H sont munies de part et d'autre de quatre brides de fixation.
- Les cloisons présentent une canalisation avec couvercle doté d'entrées défonçables sur chaque face, une profilé supérieur intégré en aluminium et des patins réglables.
- Les cloisons de 24 po L présentent deux entrées défonçables, un pour électricité et une pour données.
- Celles de 30 po L et plus en présentent trois, deux pour électricité et deux pour données.
- La garniture en PVC est offerte dans un fini noir uniquement.

CODE DE PRODUIT	PRIX		DIMENSIONS (PO)			POIDS LB	VOLUME P ³
	GR 1	GR 2	H	L	P		
CMFO4224N2	263	273	42	24	2.3	15	2.31
CMFO4230N2	329	339	42	30	2.3	17	2.85
CMFO4236N2	354	372	42	36	2.3	21	3.38
CMFO4242N2	406	425	42	42	2.3	24	3.92
CMFO4248N2	433	450	42	48	2.3	28	4.45
CMFO4254N2	472	498	42	54	2.3	31	4.99
CMFO4260N2	520	536	42	60	2.3	34	5.52
CMFO5424N2	310	326	54	24	2.3	20	2.73
CMFO5430N2	354	367	54	30	2.3	25	3.37
CMFO5436N2	403	418	54	36	2.3	29	4.00
CMFO5442N2	462	492	54	42	2.3	34	4.63
CMFO5448N2	493	523	54	48	2.3	38	5.26
CMFO5454N2	537	567	54	54	2.3	43	5.89
CMFO5460N2	572	601	54	60	2.3	48	6.53
CMFO6624N2	342	366	66	24	2.3	25	3.58
CMFO6630N2	383	406	66	30	2.3	31	4.40
CMFO6636N2	459	501	66	36	2.3	38	5.23
CMFO6642N2	520	561	66	42	2.3	44	6.06
CMFO6648N2	545	586	66	48	2.3	50	6.88
CMFO6654N2	594	637	66	54	2.3	56	7.71
CMFO6660N2	635	675	66	60	2.3	63	8.53

CMFO-P1 • Cloison segmentée, un panneau ouvert, un panneau garni de textile, avec alimentation, entrées défonçables sur une face

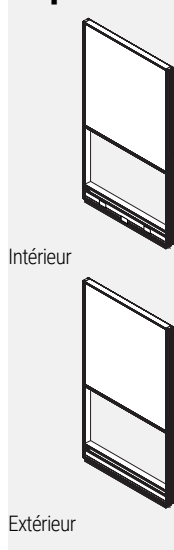

- La cloison se compose d'un panneau supérieur garni de textile et d'un panneau inférieur ouvert insérés dans un châssis en aluminium.
- Le panneau inférieur est ouvert.
- Les faces opposées de chaque panneau peuvent être garnies d'un textile différent mais de même grade, sans supplément.
- Lorsque des textiles de grades différents sont utilisés sur une même cloison, le prix de toute la cloison est déterminé en fonction du prix du grade le plus élevé.
- Les cloisons ne sont pas punaisables.
- Nota : Aucune garniture n'est requise entre deux cloisons de même hauteur installées dans une course droite.
- Les cloisons de 42 po H et de 54 po H sont munies de part et d'autre de trois brides de fixation.
- Les cloisons de 66 po H sont munies de part et d'autre de quatre brides de fixation.
- Les cloisons présentent une canalisation avec couvercle doté d'entrées défonçables sur une face, une canalisation avec couvercle sans entrées défonçables sur l'autre face, une goulotte de câblage, un profilé supérieur intégré en aluminium et des patins réglables.
- Les cloisons de 24 po L présentent deux entrées défonçables, une pour électricité et une pour données.
- Celles de 30 po L et plus en présentent trois, deux pour électricité et deux pour données.
- Les prises de courant doivent être commandées séparément.
- La garniture en PVC est offerte dans un fini noir uniquement.

CODE DE PRODUIT	PRIX		DIMENSIONS (PO)			POIDS LB	VOLUME P ³
	GR 1	GR 2	H	L	P		
CMFO4224P1	389	399	42	24	2.3	15	2.31
CMFO4230P1	497	506	42	30	2.3	17	2.85
CMFO4236P1	530	550	42	36	2.3	21	3.38
CMFO4242P1	587	607	42	42	2.3	24	3.92
CMFO4248P1	625	642	42	48	2.3	28	4.45
CMFO4254P1	669	678	42	54	2.3	31	4.99
CMFO4260P1	716	735	42	60	2.3	34	5.52
CMFO5424P1	436	449	54	24	2.3	20	2.73
CMFO5430P1	524	536	54	30	2.3	25	3.37
CMFO5436P1	578	592	54	36	2.3	29	4.00
CMFO5442P1	642	673	54	42	2.3	34	4.63
CMFO5448P1	686	715	54	48	2.3	38	5.26
CMFO5454P1	735	763	54	54	2.3	43	5.89
CMFO5460P1	768	799	54	60	2.3	48	6.53
CMFO6624P1	468	492	66	24	2.3	25	3.58
CMFO6630P1	551	574	66	30	2.3	31	4.40
CMFO6636P1	635	675	66	36	2.3	38	5.23
CMFO6642P1	701	743	66	42	2.3	44	6.06
CMFO6648P1	736	779	66	48	2.3	50	6.88
CMFO6654P1	790	832	66	54	2.3	56	7.71
CMFO6660P1	831	872	66	60	2.3	63	8.53

CMFO-P2 • Cloison segmentée, un panneau ouvert, un panneau garni de textile, avec alimentation, entrées défonçables sur les deux faces

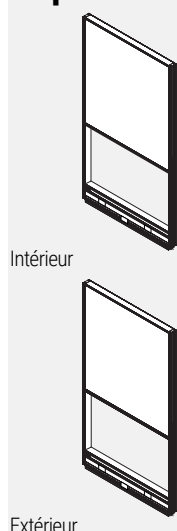

- La cloison se compose d'un panneau supérieur garni de textile et d'un panneau inférieur ouvert insérés dans un châssis en aluminium.
- Le panneau inférieur est ouvert.
- Les faces opposées de chaque panneau peuvent être garnies d'un textile différent mais de même grade, sans supplément.
- Lorsque des textiles de grades différents sont utilisés sur une même cloison, le prix de toute la cloison est déterminé en fonction du prix du grade le plus élevé.
- Les cloisons ne sont pas punaisables.
- Nota : Aucune garniture n'est requise entre deux cloisons de même hauteur installées dans une course droite.
- Les cloisons de 42 po H et de 54 po H sont munies de part et d'autre de trois brides de fixation.
- Les cloisons de 66 po H sont munies de part et d'autre de quatre brides de fixation.
- Les cloisons présentent une canalisation avec couvercle doté d'entrées défonçables sur chaque face, une goulotte de câblage, un profilé supérieur intégré en aluminium et des patins réglables.
- Les cloisons de 24 po L présentent deux entrées défonçables, une pour électricité et une pour données.
- Celles de 30 po L et plus en présentent trois, deux pour électricité et deux pour données.
- Les prises de courant doivent être commandées séparément.
- La garniture en PVC est offerte dans un fini noir uniquement.

CODE DE PRODUIT	PRIX		DIMENSIONS (PO)			POIDS		VOLUME
	GR 1	GR 2	H	L	P	LB	PP	
CMFO4224P2	389	399	42	24	2.3	15	2.31	
CMFO4230P2	497	506	42	30	2.3	17	2.85	
CMFO4236P2	530	550	42	36	2.3	21	3.38	
CMFO4242P2	587	607	42	42	2.3	24	3.92	
CMFO4248P2	625	642	42	48	2.3	28	4.45	
CMFO4254P2	669	678	42	54	2.3	31	4.99	
CMFO4260P2	716	735	42	60	2.3	34	5.52	
CMFO5424P2	436	449	54	24	2.3	20	2.73	
CMFO5430P2	524	536	54	30	2.3	25	3.37	
CMFO5436P2	578	592	54	36	2.3	29	4.00	
CMFO5442P2	642	673	54	42	2.3	34	4.63	
CMFO5448P2	686	715	54	48	2.3	38	5.26	
CMFO5454P2	735	763	54	54	2.3	43	5.89	
CMFO5460P2	768	799	54	60	2.3	48	6.53	
CMFO6624P2	468	492	66	24	2.3	25	3.58	
CMFO6630P2	551	574	66	30	2.3	31	4.40	
CMFO6636P2	635	675	66	36	2.3	38	5.23	
CMFO6642P2	701	743	66	42	2.3	44	6.06	
CMFO6648P2	736	779	66	48	2.3	50	6.88	
CMFO6654P2	790	832	66	54	2.3	56	7.71	
CMFO6660P2	831	872	66	60	2.3	63	8.53	

CMOF • Panneau de recouvrement en tissu des deux côtés

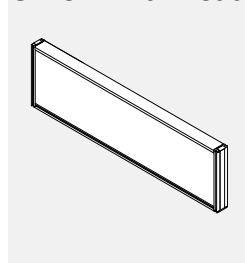

- Panneau individuel garni d'un textile et insérés dans un châssis en aluminium.
- Les faces opposées de chaque panneau peuvent être garnies d'un textile différent mais de même grade, sans supplément.
- Lorsque des textiles de grades différents sont utilisés sur une même cloison, le prix de toute la cloison est déterminé en fonction du prix du grade le plus élevé.
- Les cloisons ne sont pas punaisables.
- Deux glissières sont comprises par côté sont standard.
- CHSD kit de glissières requis pour l'installation et est inclus avec chaque panneau.
- Tous les panneaux ne sont pas porteurs.
- Nota : Aucune garniture n'est requise entre deux cloisons de même hauteur installées dans une course droite.

CODE DE PRODUIT	PRIX		DIMENSIONS (PO)			POIDS		VOLUME
	GR 1	GR 2	H	L	P	LB	PP	
CMOF1224	130	151	12	24	2.3	8	0.38	
CMOF1230	153	173	12	30	2.3	10	0.48	
CMOF1236	169	190	12	36	2.3	12.4	0.58	
CMOF1242	193	212	12	42	2.3	14.4	0.67	
CMOF1248	224	242	12	48	2.3	16.4	0.7	
CMOF1254	231	252	12	54	2.3	18.4	0.86	
CMOF1260	275	295	12	60	2.3	20.4	0.96	
CMOF1624	152	175	16	30	2.3	15	0.64	
CMOF1630	177	202	16	36	2.3	18.6	0.77	
CMOF1636	188	211	16	42	2.3	21.6	0.89	
CMOF1642	226	248	16	48	2.3	24.6	1.02	
CMOF1648	256	279	16	54	2.3	27.6	1.15	
CMOF1654	268	293	16	60	2.3	30.6	1.28	
CMOF1660	315	339	16	66	2.3	33.6	1.42	
CMOF2424	196	233	24	24	2.3	16	0.77	
CMOF2430	228	260	24	30	2.3	20	0.96	
CMOF2436	255	289	24	36	2.3	24.8	1.15	
CMOF2442	288	320	24	42	2.3	28.8	1.34	
CMOF2448	308	341	24	48	2.3	32.8	1.53	
CMOF2454	342	375	24	54	2.3	36.8	1.73	
CMOF2460	394	426	24	60	2.3	40.8	1.92	

CMOLF - Panneau de recouvrement en tissu sur une face et stratifié sur l'autre.

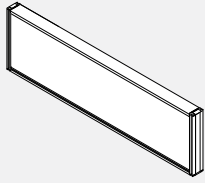

- **Panneau individuel garnis d'une face en textile et une face en stratifié et insérés dans un châssis en aluminium.**
- Les cloisons ne sont pas punaisables.
- Deux glissières sont comprises par côté sont standard.
- CHSD kit de glissières requis pour l'installation et est inclus avec chaque panneau.
- Tous les panneaux ne sont pas porteurs.
- Nota : Aucune garniture n'est requise entre deux cloisons de même hauteur installées dans une course droite.

CODE DE PRODUIT	PRIX		DIMENSIONS (PO)			POIDS		VOLUME
	GR 1	GR 2	H	L	P	LB	Pi³	
CMOLF1224	147	156	12	24	2.3	8	0.38	
CMOLF1230	173	182	12	30	2.3	10	0.48	
CMOLF1236	195	205	12	36	2.3	12.4	0.58	
CMOLF1242	222	231	12	42	2.3	14.4	0.67	
CMOLF1248	256	266	12	48	2.3	16.4	0.7	
CMOLF1254	268	277	12	54	2.3	18.4	0.86	
CMOLF1260	317	326	12	60	2.3	20.4	0.96	
CMOLF1624	174	187	16	30	2.3	15	0.64	
CMOLF1630	209	222	16	36	2.3	18.6	0.77	
CMOLF1636	231	242	16	42	2.3	21.6	0.89	
CMOLF1642	263	275	16	48	2.3	24.6	1.02	
CMOLF1648	300	311	16	54	2.3	27.6	1.15	
CMOLF1654	318	330	16	60	2.3	30.6	1.28	
CMOLF1660	369	381	16	66	2.3	33.6	1.41	
CMOLF2424	230	245	24	24	2.3	16	0.77	
CMOLF2430	275	292	24	30	2.3	20	0.96	
CMOLF2436	304	320	24	36	2.3	24.8	1.15	
CMOLF2442	343	360	24	42	2.3	28.8	1.34	
CMOLF2448	374	392	24	48	2.3	32.8	1.53	
CMOLF2454	417	431	24	54	2.3	36.8	1.73	
CMOLF2460	474	492	24	60	2.3	40.8	1.92	

CMOLL - Panneau individuel garnis de deux faces en stratifié

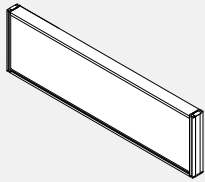

- **Panneau individuel garnis de deux faces en stratifié et insérés dans un châssis en aluminium.**
- Les cloisons ne sont pas punaisables.
- Deux glissières sont comprises par côté sont standard.
- CHSD kit de glissières requis pour l'installation et est inclus avec chaque over panel.
- Tous les panneaux ne sont pas porteurs.
- Nota : Aucune garniture n'est requise entre deux cloisons de même hauteur installées dans une course droite.

CODE DE PRODUIT	PRIX	DIMENSIONS (PO)			POIDS		VOLUME
		H	L	P	LB	Pi³	
CMOLL1224	163	12	24	2.3	8	0.38	
CMOLL1230	186	12	30	2.3	10	0.48	
CMOLL1236	218	12	36	2.3	12.4	0.58	
CMOLL1242	248	12	42	2.3	14.4	0.67	
CMOLL1248	286	12	48	2.3	16.4	0.7	
CMOLL1254	303	12	54	2.3	18.4	0.86	
CMOLL1260	354	12	60	2.3	20.4	0.96	
CMOLL1624	194	16	24	2.3	12	0.51	
CMOLL1630	230	16	30	2.3	15	0.64	
CMOLL1636	262	16	36	2.3	18.6	0.77	
CMOLL1642	297	16	42	2.3	21.6	0.89	
CMOLL1648	340	16	48	2.3	24.6	1.02	
CMOLL1654	362	16	54	2.3	27.6	1.15	
CMOLL1660	420	16	60	2.3	30.6	1.28	
CMOLL2424	260	24	24	2.3	16	0.77	
CMOLL2430	307	24	30	2.3	20	0.96	
CMOLL2436	350	24	36	2.3	24.8	1.15	
CMOLL2442	396	24	42	2.3	28.8	1.34	
CMOLL2448	435	24	48	2.3	32.8	1.53	
CMOLL2454	484	24	54	2.3	36.8	1.73	
CMOLL2460	551	24	60	2.3	40.8	1.92	

CMOG - Panneau individuel vitré

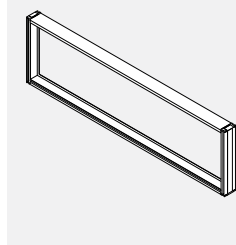

- **Panneau individuel vitré et insérés dans un châssis en aluminium.**
- Un plexiglas transparent (CLR) est de série.
- Un plexiglas(FRST) est offert en option.
- Les cloisons ne sont pas punaisables.
- Deux glissières sont comprises par côté sont standard.
- CHSD kit de glissières requis pour l'installation et est inclus avec chaque panneau.
- Tous les panneaux ne sont pas porteurs.
- Nota : Aucune garniture n'est requise entre deux cloisons de même hauteur installées dans une course droite.
- Nota :La garniture en PVC pour verre peut avoir une finition différente de celle du cadre des panneaux de surplomb, veuillez spécifier deux finitions.

CODE DE PRODUIT	PRIX	DIMENSIONS (PO)			POIDS		VOLUME	
		H	L	P	LB	PI ³		
CMOG1224	118	12	24	2.3	8	0.38		
CMOG1230	135	12	30	2.3	10	0.48		
CMOG1236	151	12	36	2.3	12.4	0.58		
CMOG1242	169	12	42	2.3	14.4	0.67		
CMOG1248	195	12	48	2.3	16.4	0.7		
CMOG1254	204	12	54	2.3	18.4	0.86		
CMOG1260	241	12	60	2.3	20.4	0.96		
CMOG1624	135	16	24	2.3	12	0.51		
CMOG1630	156	16	30	2.3	15	0.64		
CMOG1636	174	16	36	2.3	18.6	0.77		
CMOG1642	196	16	42	2.3	21.6	0.89		
CMOG1648	226	16	48	2.3	24.6	1.02		
CMOG1654	232	16	54	2.3	27.6	1.15		
CMOG1660	275	16	60	2.3	30.6	1.28		
CMOG2424	173	24	24	2.3	16	0.77		
CMOG2430	188	24	30	2.3	20	0.96		
CMOG2436	220	24	36	2.3	24.8	1.15		
CMOG2442	246	24	42	2.3	28.8	1.34		
CMOG2448	265	24	48	2.3	32.8	1.53		
CMOG2454	294	24	54	2.3	36.8	1.73		
CMOG2460	340	24	60	2.3	40.8	1.92		

CMOFW • Panneau de recouvrement en tissu sur une face et une face effaçable sur l'autre.

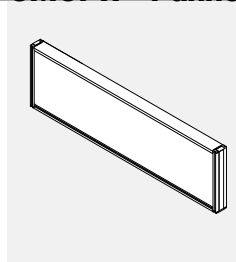

- **Panneau de recouvrement en tissu sur une face et une face effaçable sur l'autre et insérés dans un châssis en aluminium.**
- Les cloisons ne sont pas punaisables.
- Deux glissières sont comprises par côté sont standard.
- CHSD kit de glissières requis pour l'installation et est inclus avec chaque panneau.
- Tous les panneaux ne sont pas porteurs.
- Nota : Aucune garniture n'est requise entre deux cloisons de même hauteur installées dans une course droite.

CODE DE PRODUIT	PRIX		DIMENSIONS (PO)			POIDS		VOLUME	
	GR 1	GR 2	H	L	P	LB	PI ³		
CMOFW1224	165	174	12	24	2.3	8	0.38		
CMOFW1230	195	205	12	30	2.3	10	0.48		
CMOFW1236	222	231	12	36	2.3	12.4	0.58		
CMOFW1242	254	263	12	42	2.3	14.4	0.67		
CMOFW1248	279	290	12	48	2.3	16.4	0.7		
CMOFW1254	309	319	12	54	2.3	18.4	0.86		
CMOFW1260	360	369	12	60	2.3	20.4	0.96		
CMOFW1624	198	209	16	24	2.3	12	0.51		
CMOFW1630	234	246	16	30	2.3	15	0.64		
CMOFW1636	268	279	16	36	2.3	18.6	0.77		
CMOFW1642	304	317	16	42	2.3	21.6	0.89		
CMOFW1648	347	360	16	48	2.3	24.6	1.02		
CMOFW1654	372	384	16	54	2.3	27.6	1.15		
CMOFW1660	429	441	16	60	2.3	30.6	1.28		
CMOFW2424	257	273	24	24	2.3	16	0.77		
CMOFW2430	296	311	24	30	2.3	20	0.96		
CMOFW2436	362	378	24	36	2.3	24.8	1.15		
CMOFW2442	406	422	24	42	2.3	28.8	1.34		
CMOFW2448	428	443	24	48	2.3	32.8	1.53		
CMOFW2454	510	527	24	54	2.3	36.8	1.73		
CMOFW2460	567	584	24	60	2.3	40.8	1.92		

CMOWW • Panneau de face effaçable sur deux côtés.

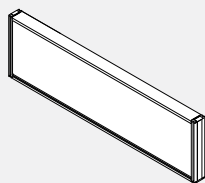

- **Panneau de face effaçable sur deux côtés et insérés dans un châssis en aluminium.**
- Les cloisons ne sont pas punaisables.
- Deux glissières sont comprises par côté sont standard.
- CHSD kit de glissières requis pour l'installation et est inclus avec chaque panneau.
- Tous les panneaux ne sont pas porteurs.
- Nota : Aucune garniture n'est requise entre deux cloisons de même hauteur installées dans une course droite.

CODE DE PRODUIT	PRIX	DIMENSIONS (PO)			POIDS LB	VOLUME PF ³
		H	L	P		
CMOWW1224	201	12	24	2.3	8	0.38
CMOWW1230	232	12	30	2.3	10	0.48
CMOWW1236	276	12	36	2.3	12.4	0.58
CMOWW1242	309	12	42	2.3	14.4	0.67
CMOWW1248	362	12	48	2.3	16.4	0.7
CMOWW1254	383	12	54	2.3	18.4	0.86
CMOWW1260	442	12	60	2.3	20.4	0.96
CMOWW1624	245	16	24	2.3	12	0.51
CMOWW1630	295	16	30	2.3	15	0.64
CMOWW1636	339	16	36	2.3	18.6	0.77
CMOWW1642	387	16	42	2.3	21.6	0.89
CMOWW1648	443	16	48	2.3	24.6	1.02
CMOWW1654	480	16	54	2.3	27.6	1.15
CMOWW1660	549	16	60	2.3	30.6	1.28
CMOWW2424	337	24	24	2.3	16	0.77
CMOWW2430	404	24	30	2.3	20	0.96
CMOWW2436	466	24	36	2.3	24.8	1.15
CMOWW2442	532	24	42	2.3	28.8	1.34
CMOWW2448	590	24	48	2.3	32.8	1.53
CMOWW2454	659	24	54	2.3	36.8	1.73
CMOWW2460	744	24	60	2.3	40.8	1.92

BPDSL • Porte coulissante

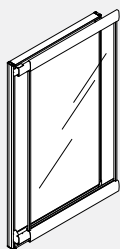

- **Procure de l'intimité dans les milieux aménagés en espace fonctionnel.**
- Module léger coulissant monté à la cloison.
- Module en polycarbonate translucide.
- Le module doit être monté à une cloison droite de même dimension.
- Il y a un écart de 3 po entre la porte coulissante et la cloison à laquelle elle est assujettie.
- En position ouverte, la porte coulissante peut bloquer les couvercles de canalisations s'ouvrant à l'extérieur d'une cloison adjacente.
- Les garnitures du châssis sont de la même couleur que celle du châssis de la cloison.
- Quatre glissières sont comprises avec chaque porte.
- La porte peut se monter à une cloison de même largeur.

PRODUCT CODE	PRIX	SIZE/ INCHES			WEIGHT LBS	VOL FT ³
		H	W	D		
BPDSL6636R	1923	66	36	2.61	35	5.98
BPDSL6642R	2070	66	42	2.61	42	6.93
BPDSL6636L	1923	66	36	2.61	35	5.98
BPDSL6642L	2070	66	42	2.61	42	6.93

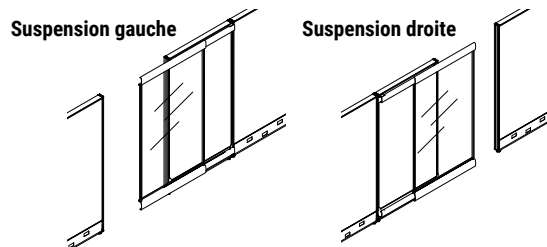

Nota : Préciser le sens dans lequel la porte doit coulisser en se reportant aux illustrations ci-dessus.

CMPS • Glace d'intimité

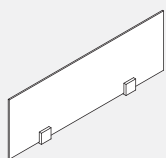

- **Les glaces d'intimité sans châssis s'installent sur le dessus d'une cloison au moyen de pinces fixées au-dessus de la cloison pour fournir séparation et accroître l'intimité.**
- Les glaces sont fabriquées en verre trempé et mesurent 12 po H, 9 po H ou 6 po H (mesure nominale).
- Des dimensions hors-séries sont possibles, communiquez avec votre représentant du service à la clientèle.
- Les pinces carrées sont comprises.

PRODUCT CODE	PRIX		SIZE/ INCHES			WEIGHT LBS	VOL FT ³
	CLR	FRST	H	W	D		
12"							
CMPS24	194	220	12	24	1.3	8	0.44
CMPS30	213	242	12	30	1.3	10	0.59
CMPS36	228	263	12	36	1.3	12	0.73
CMPS42	242	284	12	42	1.3	14	0.88
CMPS48	251	297	12	48	1.3	16	0.96
CMPS54	251	297	12	54	1.3	18	1.13
CMPS60	290	329	12	60	1.3	20	1.28
9"							
CMPS0924	194	220	9	24	1.3	8	0.44
CMPS0930	213	242	9	30	1.3	10	0.59
CMPS0936	228	263	9	36	1.3	12	0.73
CMPS0942	242	284	9	42	1.3	14	0.88
CMPS0948	251	297	9	48	1.3	18	0.98
CMPS0954	251	297	9	54	1.3	18	1.13
CMPS0960	290	329	9	60	1.3	20	1.28
6"							
CMPS0624	194	220	6	24	1.3	8	0.44
CMPS0630	213	242	6	30	1.3	10	0.59
CMPS0636	228	263	6	36	1.3	12	0.73
CMPS0642	242	284	6	42	1.3	14	0.88
CMPS0648	251	297	6	48	1.3	18	0.98
CMPS0654	251	297	6	54	1.3	18	1.13
CMPS0660	290	329	6	60	1.3	20	1.28

CMPSEG • Diviseur d'intimité en verre intégré

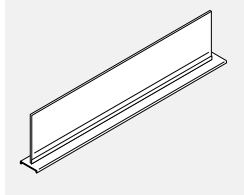

- Verre intimité intégré avec garniture supérieure en aluminium.
- Se fixe sur le dessus des panneaux pour ajouter de l'intimité ou diviser l'espace.
- De série en verre transparent (CLR) ou dépoli (FRST).
- Verre et matériel de fixation sont expédiés séparément.

CODE DE PRODUIT	PRIX		DIMENSIONS (PO)			POIDS		VOLUME
	CLR	FRST	H	L	P	LB	PI³	
CMPSEG0624	177	222	6.402	22.671	2.413	3.54	0.20	
CMPSEG0630	194	244	6.402	28.671	2.413	4.49	0.26	
CMPSEG0636	206	257	6.402	34.671	2.413	5.44	0.31	
CMPSEG0642	222	276	6.402	40.671	2.413	6.39	0.36	
CMPSEG0648	231	288	6.402	46.671	2.413	7.34	0.42	
CMPSEG0654	238	297	6.402	52.671	2.413	8.29	0.47	
CMPSEG0660	244	303	6.402	58.671	2.413	9.23	0.52	
CMPSEG0924	177	222	9.402	22.671	2.413	4.99	0.30	
CMPSEG0930	194	244	9.402	28.671	2.413	6.32	0.38	
CMPSEG0936	206	257	9.402	34.671	2.413	7.66	0.46	
CMPSEG0942	222	276	9.402	40.671	2.413	8.99	0.53	
CMPSEG0948	231	288	9.402	46.671	2.413	10.33	0.61	
CMPSEG0954	238	297	9.402	52.671	2.413	11.66	0.69	
CMPSEG0960	244	303	9.402	58.671	2.413	13.00	0.77	
CMPSEG1224	177	222	12.402	22.671	2.413	6.43	0.39	
CMPSEG1230	194	244	12.402	28.671	2.413	8.15	0.50	
CMPSEG1236	206	257	12.402	34.671	2.413	9.87	0.60	
CMPSEG1242	222	276	12.402	40.671	2.413	11.59	0.70	
CMPSEG1248	231	288	12.402	46.671	2.413	13.31	0.81	
CMPSEG1254	238	297	12.402	52.671	2.413	15.04	0.91	
CMPSEG1260	244	303	12.402	58.671	2.413	16.76	1.02	

CMPSEG • Diviseur d'intimité prolongé en verre intégré

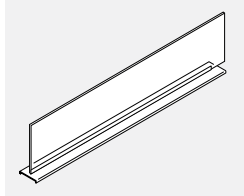

- Verre intimité intégré avec garniture supérieure en aluminium.
- Se fixe sur le dessus des panneaux pour ajouter de l'intimité ou diviser l'espace.
- De série en verre transparent (CLR) ou dépoli (FRST).
- Verre et matériel de fixation sont expédiés séparément.
- Le verre est plus long pour s'étendre sur le poteau.

CODE DE PRODUIT	PRIX		DIMENSIONS (PO)			POIDS		VOLUME
	CLR	FRST	H	L	P	LB	PI³	
CMPSEG0624	177	222	6.4	23.88	2.41	3.54	0.21	
CMPSEG0630	194	244	6.4	29.88	2.41	4.49	0.27	
CMPSEG0636	206	257	6.4	35.88	2.41	5.44	0.32	
CMPSEG0642	222	276	6.4	41.88	2.41	6.39	0.37	
CMPSEG0648	231	288	6.4	47.88	2.41	7.34	0.43	
CMPSEG0654	238	297	6.4	53.88	2.41	8.29	0.48	
CMPSEG0660	244	303	6.4	59.88	2.41	9.23	0.54	
CMPSEG0924	177	222	9.4	23.88	2.41	4.99	0.31	
CMPSEG0930	194	244	9.4	29.88	2.41	6.32	0.39	
CMPSEG0936	206	257	9.4	35.88	2.41	7.66	0.47	
CMPSEG0942	222	276	9.4	41.88	2.41	8.99	0.55	
CMPSEG0948	231	288	9.4	47.88	2.41	10.33	0.63	
CMPSEG0954	238	297	9.4	53.88	2.41	11.66	0.71	
CMPSEG0960	244	303	9.4	59.88	2.41	13	0.79	
CMPSEG1224	177	222	12.4	23.88	2.41	6.43	0.41	
CMPSEG1230	194	244	12.4	29.88	2.41	8.15	0.52	
CMPSEG1236	206	257	12.4	35.88	2.41	9.87	0.62	
CMPSEG1242	222	276	12.4	41.88	2.41	11.59	0.73	
CMPSEG1248	231	288	12.4	47.88	2.41	13.31	0.83	
CMPSEG1254	238	297	12.4	53.88	2.41	15.04	0.93	
CMPSEG1260	244	303	12.4	59.88	2.41	16.76	1.04	

CMPSF • Diviseur d'intimité en feutre intégré

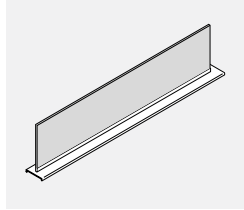

- **Panneau de feutre d'intimité intégré à la garniture supérieure en aluminium.**
- S'attache au dessus des panneaux pour ajouter de l'intimité ou diviser l'espace. Comprend une garniture en aluminium avec canal et tuile en feutre.
- Feutre et matériel de fixation sont expédié séparément.
- Le feutre de 9 mm est collable et est disponible en 18 couleurs différentes. Veuillez préciser la finition.

CODE DE PRODUIT	PRIX	DIMENSIONS (PO)			POIDS LB	VOLUME P ³
		H	L	P		
CMPSF0624	64	6.332	22.421	2.413	1.21	0.20
CMPSF0630	76	6.332	28.421	2.413	1.54	0.25
CMPSF0636	89	6.332	34.421	2.413	1.86	0.30
CMPSF0642	100	6.332	40.421	2.413	2.19	0.36
CMPSF0648	151	6.332	46.421	2.413	2.51	0.41
CMPSF0654	164	6.332	52.421	2.413	2.84	0.46
CMPSF0660	175	6.332	58.421	2.413	3.16	0.52
CMPSF0924	64	9.332	22.421	2.413	1.48	0.29
CMPSF0930	76	9.332	28.421	2.413	1.87	0.37
CMPSF0936	89	9.332	34.421	2.413	2.27	0.45
CMPSF0942	100	9.332	40.421	2.413	2.66	0.53
CMPSF0948	151	9.332	46.421	2.413	3.06	0.60
CMPSF0954	164	9.332	52.421	2.413	3.45	0.68
CMPSF0960	175	9.332	58.421	2.413	3.85	0.76
CMPSF1224	64	12.332	22.421	2.413	1.74	0.39
CMPSF1230	76	12.332	28.421	2.413	2.20	0.49
CMPSF1236	89	12.332	34.421	2.413	2.67	0.59
CMPSF1242	100	12.332	40.421	2.413	3.14	0.70
CMPSF1248	151	12.332	46.421	2.413	3.60	0.80
CMPSF1254	164	12.332	52.421	2.413	4.07	0.90
CMPSF1260	175	12.332	58.421	2.413	4.53	1.01

CMPEF • Diviseur d'intimité prolongé en feutre intégré

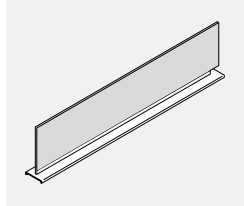

- **Panneau de feutre d'intimité intégré à la garniture supérieure en aluminium.**
- S'attache au dessus des panneaux pour ajouter de l'intimité ou diviser l'espace. Comprend une garniture en aluminium avec canal et tuile en feutre.
- Feutre et matériel de fixation sont expédié séparément.
- Le feutre de 9 mm est collable et est disponible en 18 couleurs différentes. Veuillez préciser la finition.
- Le feutre est plus long pour s'étendre sur le poteau.

CODE DE PRODUIT	PRIX	DIMENSIONS (PO)			POIDS LB	VOLUME P ³
		H	L	P		
CMPEF0624	64	6.33	23.88	2.41	1.21	0.21
CMPEF0630	76	6.33	29.88	2.41	1.54	0.36
CMPEF0636	89	6.33	35.88	2.41	1.86	0.32
CMPEF0642	100	6.33	41.88	2.41	2.19	0.37
CMPEF0648	151	6.33	47.88	2.41	2.51	0.42
CMPEF0654	164	6.33	53.88	2.41	2.84	0.48
CMPEF0660	175	6.33	59.88	2.41	3.16	0.53
CMPEF0924	64	9.33	23.88	2.41	1.48	0.31
CMPEF0930	76	9.33	29.88	2.41	1.87	0.39
CMPEF0936	89	9.33	35.88	2.41	2.27	0.47
CMPEF0942	100	9.33	41.88	2.41	2.66	0.55
CMPEF0948	151	9.33	47.88	2.41	3.06	0.62
CMPEF0954	164	9.33	53.88	2.41	3.45	0.7
CMPEF0960	175	9.33	59.88	2.41	3.85	0.78
CMPEF1224	64	12.33	23.88	2.41	1.74	0.41
CMPEF1230	76	12.33	29.88	2.41	2.2	0.51
CMPEF1236	89	12.33	35.88	2.41	2.67	0.62
CMPEF1242	100	12.33	41.88	2.41	3.14	0.72
CMPEF1248	151	12.33	47.88	2.41	3.6	0.82
CMPEF1254	164	12.33	53.88	2.41	4.07	0.93
CMPEF1260	175	12.33	59.88	2.41	4.53	1.03

CMLEP-NC • Panneau galerie de fin de course sans connexion d'extrémité

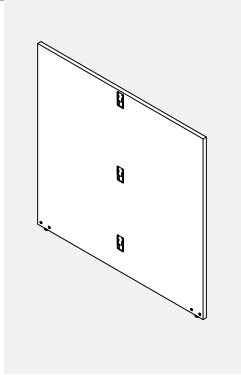

- Fournit un support au sol tout en fermant l'extrémité d'un parcours de panneau.
- Attaché à l'extrémité d'un panneau droit avec des connecteurs pour former une configuration en T.
- Pas de connexions aux deux extrémités, la connexion se fait sur la face intérieure centrale.
- Comprend tout le matériel de fixation et les patins.
- La hauteur totale comprend les patins des panneaux étendus sur toute leur hauteur.
- Le panneau de galerie de 51" de large accueille deux surfaces de 24" de profondeur tandis que le panneau de 63" de large accueille deux surfaces de 30" de profondeur.
- Veuillez spécifier la finition stratifié LP et la finition des bords PVC.
- Si un stratifié à grain de bois est choisi, le sens du grain est horizontal.
- Le panneau de la galerie est bordé de CPV standard sur les bords exposés et de CPV mince sur le bas.
- Si un stratifié à grain de bois est choisi, le sens du grain est horizontal.
- Le panneau de la galerie est bordé de CPV standard sur les bords exposés et de CPV mince sur le bord se reliant au panneau et le bas.

PRODUCT CODE	PRIX LP	DIMENSIONS (PO)			WEIGHT LBS	VOL FT³
		H	W	D		
CMLEP4227NC	290	42	26.25	1	28.70	0.64
CMLEP4251NC	508	42	50.30	1	57.25	3.67
CMLEP4263NC	589	42	62.30	1	70.75	4.54
CMLEP4827NC	319	48	26.25	1	32.80	0.73
CMLEP4851NC	558	48	50.30	1	65.50	4.19
CMLEP4863NC	648	48	62.30	1	80.95	5.19
CMLEP5427NC	348	54	26.25	1	36.90	0.82
CMLEP5451NC	608	54	50.30	1	73.65	4.72
CMLEP5463NC	706	54	62.30	1	91.05	5.84

CMLMP-NC • Panneau de galerie au milieu de la course sans connexion d'extrémité

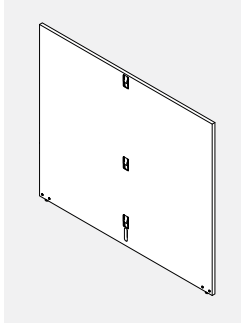

- Fournit un support au sol au milieu d'un parcours de panneau.
- Attaché au milieu d'un panneau droit avec des connecteurs pour former une configuration en X.
- Pas de connexions aux deux extrémités, la connexion est au centre sur les deux faces.
- Comprend tout le matériel de fixation et les patins.
- La hauteur totale comprend les patins des panneaux étendus sur toute leur hauteur.
- Le panneau de galerie de 51" de large accueille deux surfaces de 24" de profondeur tandis que le panneau de 63" de large accueille deux surfaces de 30" de profondeur.
- Veuillez spécifier la finition stratifié LP et la finition des bords PVC.
- Si un stratifié à grain de bois est choisi, le sens du grain est horizontal.
- Le panneau de la galerie est bordé de CPV standard sur les bords exposés et de CPV mince sur le bas.

PRODUCT CODE	PRIX LP	DIMENSIONS (PO)			WEIGHT LBS	VOL FT³
		H	W	D		
CMLMP4251NC	590	42	50.30	1	57.25	3.67
CMLMP4263NC	672	42	62.30	1	70.75	4.54
CMLMP4851NC	639	48	50.30	1	65.50	4.19
CMLMP4863NC	730	48	62.30	1	80.95	5.19
CMLMP5451NC	690	54	50.30	1	73.65	4.72
CMLMP5463NC	790	54	62.30	1	91.05	5.84

CMLSEPL-NC • Panneau de galerie de fin de course unique sans connexion d'extrémité

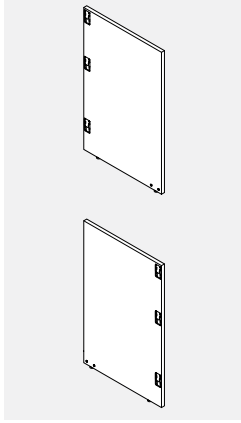

- Fournit un support au sol tout en fermant l'extrémité d'un parcours de panneau.
- Attaché à l'extrémité d'un panneau droit avec des connecteurs pour former une configuration en L.
- Pas de connexion aux extrémités, la connexion se fait sur la face intérieure à une extrémité.
- Comprend tout le matériel de fixation et les patins.
- La hauteur totale comprend les patins des panneaux étendus sur toute leur hauteur.
- Le panneau de galerie de 27" de large s'adapte à une surface de 24" de profondeur tandis que le 33" de large s'adapte à une surface de 30" de profondeur.
- Veuillez spécifier la finition stratifié LP et la finition des bords PVC.
- Si un stratifié à grain de bois est choisi, le sens du grain est horizontal.
- Le panneau de la galerie est bordé de CPV standard sur les bords exposés et de CPV mince sur le bas.

PRODUCT CODE	PRIX LP	DIMENSIONS (PO)			WEIGHT LBS	VOL FT³
		H	W	D		
CMLSEPL4215NC	218	42	14.25	1	15.72	0.35
CMLSEPR4215NC	218	48	14.25	1	15.72	0.40
CMLSEPL4815NC	237	48	14.25	1	17.95	0.40
CMLSEPR4815NC	237	48	14.25	1	17.95	0.40
CMLSEPL5415NC	255	54	14.25	1	20.18	0.45
CMLSEPR5415NC	255	54	14.25	1	20.18	0.45
CMLSEPL4227NC	385	42	26.30	1	29.99	1.9
CMLSEPR4227NC	385	42	26.30	1	29.99	1.9
CMLSEPL4827NC	421	48	26.30	1	34.28	2.2
CMLSEPR4827NC	421	48	26.30	1	34.28	2.2
CMLSEPL5427NC	459	54	26.30	1	38.56	2.5
CMLSEPR5427NC	459	54	26.30	1	38.56	2.5
CMLSEPL4233NC	398	42	32.33	1	36.77	2.4
CMLSEPR4233NC	398	42	32.33	1	36.77	2.4
CMLSEPL4833NC	435	48	32.33	1	42.03	2.7
CMLSEPR4833NC	435	48	32.33	1	42.03	2.7
CMLSEPL5433NC	471	54	32.33	1	47.3	3.0
CMLSEPR5433NC	471	54	32.33	1	47.3	3.0

CMLSMP-NC • Panneau de galerie unique au milieu de la course sans connexion d'extrémité

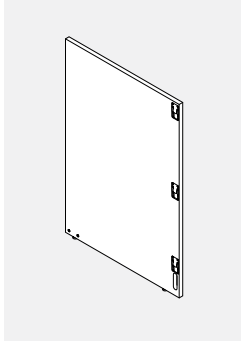

- Fournit un support au sol au milieu d'un parcours de panneaux.
- Attaché au milieu d'un panneau droit avec des connecteurs pour former une configuration en T.
- Pas de connexions à l'extrémité exposée, la connexion se fait à la fois sur la face intérieure et extérieure près de l'extrémité opposée.
- Comprend tout le matériel de fixation et les patins.
- La hauteur totale comprend les patins des panneaux étendus sur toute leur hauteur.
- Le panneau de galerie de 27" de large s'adapte à une surface de 24" de profondeur tandis que le 33" de large s'adapte à une surface de 30" de profondeur.
- Veuillez spécifier la finition stratifié LP et la finition des bords PVC.
- Si un stratifié à grain de bois est choisi, le sens du grain est horizontal.
- Le panneau de la galerie est bordé de CPV standard sur les bords exposés et de CPV mince sur le bas.

PRODUCT CODE	PRIX LP	DIMENSIONS (PO)			WEIGHT LBS	VOL FT³
		H	W	D		
CMLSMP4227NC	469	42	26.30	1	30.14	1.92
CMLSMP4827NC	505	48	26.30	1	34.42	2.19
CMLSMP5427NC	540	54	26.30	1	38.72	2.47
CMLSMP4233NC	483	42	32.30	1	36.92	2.36
CMLSMP4833NC	520	48	32.30	1	42.18	2.69
CMLSMP5433NC	557	54	32.30	1	47.45	3.03

CMLEP • Panneau galerie de fin de course avec connexions d'extrémité

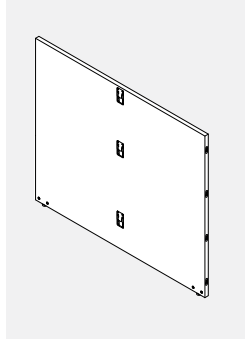

- Fournit un support au sol tout en fermant l'extrémité d'un parcours de panneau.
- Attaché à l'extrémité d'un panneau droit avec des connecteurs pour former une configuration en T.
- Connexions aux deux extrémités ainsi qu'au centre sur la face intérieure.
- Comprend tout le matériel de fixation et les patins.
- La hauteur totale comprend les patins des panneaux étendus sur toute leur hauteur.
- Le panneau de galerie de 51" de large accueille deux surfaces de 24" de profondeur tandis que le panneau de 63" de large accueille deux surfaces de 30" de profondeur.
- Veuillez spécifier la finition stratifié LP et la finition des bords CPV.
- Si un stratifié à grain de bois est choisi, le sens du grain est horizontal.
- Le panneau de la galerie est bordé de CPV standard sur les bords exposés et de CPV mince sur le bord se reliant au panneau et le bas.

PRODUCT CODE	PRIX LP	DIMENSIONS (PO)			WEIGHT VOL	
		H	W	D	LBS	FT³
CMLEP4251	527	42	50.30	1	57.25	3.67
CMLEP4263	608	42	62.30	1	70.75	4.54
CMLEP4851	576	48	50.30	1	65.50	4.19
CMLEP4863	668	48	62.30	1	80.95	5.19
CMLEP5451	627	54	50.30	1	73.65	4.72
CMLEP5463	726	54	62.30	1	91.05	5.84

CMLMP • Panneau de galerie au milieu de la course avec connexions d'extrémité

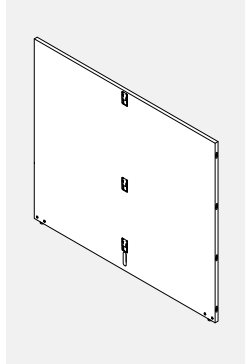

- Fournit un support au sol au milieu d'un parcours de panneaux.
- Attaché au milieu d'un panneau droit avec des connecteurs pour former une configuration en X.
- Connexions aux deux extrémités ainsi qu'au centre sur la face intérieure et extérieure.
- Comprend tout le matériel de fixation et les patins.
- La hauteur totale comprend les patins des panneaux étendus sur toute leur hauteur.
- Le panneau de galerie de 51" de large accueille deux surfaces de 24" de profondeur tandis que le panneau de 63" de large accueille deux surfaces de 30" de profondeur.
- Veuillez spécifier la finition stratifié LP et la finition des bords CPV.
- Si un stratifié à grain de bois est choisi, le sens du grain est horizontal.
- Le panneau de la galerie est bordé de CPV standard sur les bords exposés et de CPV mince sur le bord se reliant au panneau et le bas.

PRODUCT CODE	PRIX LP	DIMENSIONS (PO)			WEIGHT VOL	
		H	W	D	LBS	FT³
CMLMP4251	594	42	50.30	1	57.25	3.67
CMLMP4263	675	42	62.30	1	70.75	4.54
CMLMP4851	646	48	50.30	1	65.50	4.19
CMLMP4863	735	48	62.30	1	80.95	5.19
CMLMP5451	694	54	50.30	1	73.65	4.72
CMLMP5463	794	54	62.30	1	91.05	5.84

CMLSEPL • Panneau d'extrémité unique avec connexions d'extrémité

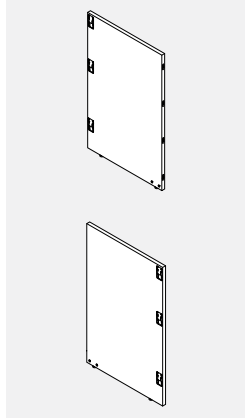

- Fournit un support au sol tout en fermant l'extrémité d'un parcours de panneau.
- Attaché à l'extrémité d'un panneau droit avec des connecteurs pour former une configuration en L.
- Les connexions sont à l'extrémité exposée d'un côté et près de l'extrémité sur l'autre face intérieure.
- La hauteur totale comprend les patins des panneaux étendus sur toute leur hauteur.
- Le panneau de galerie de 27" de large s'adapte à une surface de 24" de profondeur tandis que le 33" de large s'adapte à une surface de 30" de profondeur.
- Veuillez spécifier la finition stratifié LP et la finition des bords CPV.
- Si un stratifié à grain de bois est choisi, le sens du grain est horizontal.
- Le panneau de la galerie est bordé de CPV standard sur les bords exposés et de CPV mince sur le bord se reliant au panneau et le bas.

PRODUCT CODE	PRIX LP	DIMENSIONS (PO)			WEIGHT VOL	
		H	W	D	LBS	FT³
CMLSEPL4227	396	42	26.30	1	29.99	1.9
CMLSEPR4227	396	42	26.30	1	29.99	1.9
CMLSEPL4827	431	48	26.30	1	34.28	2.2
CMLSEPR4827	431	48	26.30	1	34.28	2.2
CMLSEPL5427	468	54	26.30	1	38.56	2.5
CMLSEPR5427	468	54	26.30	1	38.56	2.5
CMLSEPL4233	407	42	32.33	1	36.77	2.4
CMLSEPR4233	407	42	32.33	1	36.77	2.4
CMLSEPL4833	444	48	32.33	1	42.03	2.7
CMLSEPR4833	444	48	32.33	1	42.03	2.7
CMLSEPL5433	482	54	32.33	1	47.3	3.0
CMLSEPR5433	482	54	32.33	1	47.3	3.0

CMLSMP • Panneau de galerie unique au milieu de la course avec connexions d'extrémité

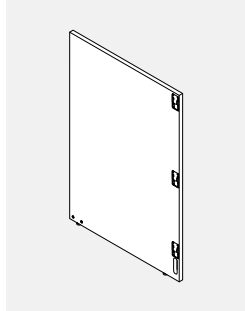

- Fournit un support au sol au milieu d'un parcours de panneaux.
- Attaché au milieu d'un panneau droit avec des connecteurs pour former une configuration en T
- Les connexions sont à l'extrémité exposée et à l'intérieur et à l'extérieur près de l'extrémité opposée, permet une connexion gauche de CML2PL uniquement.
- Comprend tout le matériel de fixation et les patins.
- La hauteur totale comprend les patins des panneaux étendus sur toute leur hauteur.
- Le panneau de galerie de 27" de large s'adapte à une surface de 24" de profondeur tandis que le 33" de large s'adapte à une surface de 30" de profondeur.
- Veuillez spécifier la finition stratifié LP et la finition des bords CPV.
- Si un stratifié à grain de bois est choisi, le sens du grain est horizontal.
- Le panneau de la galerie est bordé de CPV standard sur les bords exposés et de CPV mince sur le bord se reliant au panneau et le bas.

PRODUCT CODE	PRIX LP	DIMENSIONS (PO)			WEIGHT VOL	
		H	W	D	LBS	FT³
CMLSMP4227	480	42	26.30	1.00	30.14	1.92
CMLSMP4827	514	48	26.30	1.00	34.42	2.19
CMLSMP5427	550	54	26.30	1.00	38.72	2.47
CMLSMP4233	493	42	32.30	1.00	36.92	2.36
CMLSMP4833	530	48	32.30	1.00	42.18	2.69
CMLSMP5433	567	54	32.30	1.00	47.45	3.03

CML2PL • Panneau de galerie de fin de course De retour bidirectionnel gauche avec connexions d'extrémité

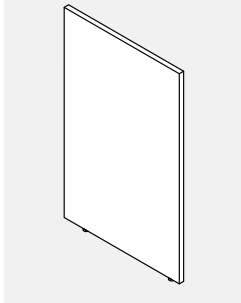

- Fournit un support au sol tout en fermant l'extrémité d'un parcours de panneau.
- Attaché à l'extrémité d'un panneau de galerie avec des connecteurs pour former une configuration en L.
- Les connexions sont à une extrémité exposée.
- Comprend tout le matériel de fixation et les patins.
- La hauteur totale comprend les patins des panneaux étendus sur toute leur hauteur.
- Le panneau de galerie de 25" de large s'adapte à une surface de 24" de profondeur tandis que le 31" de large s'adapte à une surface de 30" de profondeur.
- Veuillez spécifier la finition stratifié LP et la finition des bords CPV.
- Si un stratifié à grain de bois est choisi, le sens du grain est horizontal.
- Le panneau de la galerie est bordé de CPV standard sur les bords exposés et de CPV mince sur le bord se reliant au panneau et le bas.

PRODUCT CODE	PRIX LP	DIMENSIONS (PO)			WEIGHT VOL	
		H	W	D	LBS	FT ³
CML2PL4213	149	42	13	1	14.16	0.32
CML2PL4225	314	42	25	1	27.14	1.82
CML2PL4231	321	42	31	1	33.62	2.26
CML2PL4813	167	48	13	1	16.19	0.36
CML2PL4825	349	48	25	1	31.04	2.08
CML2PL4831	359	48	31	1	38.47	2.58
CML2PL5413	186	54	13	1	18.22	0.41
CML2PL5425	384	54	25	1	34.95	2.34
CML2PL5431	396	54	31	1	43.31	2.91

CML2PR • Panneau de galerie de fin de course De retour bidirectionnel droit avec connexions d'extrémité

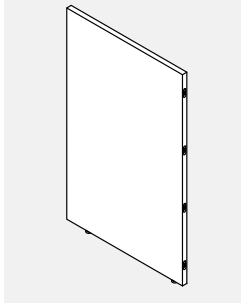

- Fournit un support au sol tout en fermant l'extrémité d'un parcours de panneau.
- Attaché à l'extrémité d'un panneau de galerie avec des connecteurs pour former une configuration en L.
- Les connexions sont à une extrémité exposée.
- Comprend tout le matériel de fixation et les patins.
- La hauteur totale comprend les patins des panneaux étendus sur toute leur hauteur.
- Le panneau de galerie de 25" de large s'adapte à une surface de 24" de profondeur tandis que le 31" de large s'adapte à une surface de 30" de profondeur.
- Veuillez spécifier la finition stratifié LP et la finition des bords CPV.
- Si un stratifié à grain de bois est choisi, le sens du grain est horizontal.
- Le panneau de la galerie est bordé de CPV standard sur les bords exposés et de CPV mince sur le bord se reliant au panneau et le bas.

PRODUCT CODE	PRIX LP	DIMENSIONS (PO)			WEIGHT VOL	
		H	W	D	LBS	FT ³
CML2PR4213	149	42	13	1	14.16	0.32
CML2PR4225	314	42	25	1	27.14	1.82
CML2PR4231	321	42	31	1	33.62	2.26
CML2PR4813	167	48	13	1	16.19	0.36
CML2PR4825	349	48	25	1	31.04	2.08
CML2PR4831	359	48	31	1	38.47	2.58
CML2PR5413	186	54	13	1	18.22	0.41
CML2PR5425	384	54	25	1	34.95	2.34
CML2PR5431	396	54	31	1	43.31	2.91

CML3PL • Panneau de galerie de fin de course de retour à trois voies gauche

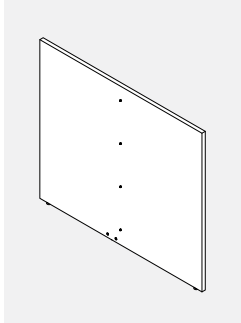

- Fournit un support au sol tout en fermant l'extrémité d'un panneau de galerie.
- Attaché à l'extrémité d'un panneau de galerie avec des connecteurs pour former une configuration en T.
- Il n'y a pas de connexions aux extrémités exposées. La connexion est au centre de la face intérieure.
- Se connecte à CMLXPL ou CMLSEPL.
- Comprend tout le matériel de fixation et les patins.
- La hauteur totale comprend les patins des panneaux étendus sur toute leur hauteur.
- Le panneau de galerie de 49" de large accueille deux surfaces de 24" de profondeur tandis que le 61" de large accueille deux surfaces de 30" de profondeur.
- Veuillez spécifier la finition stratifié LP et la finition des bords CPV.
- Si un stratifié à grain de bois est choisi, le sens du grain est horizontal.
- Le panneau de la galerie est bordé de CPV standard sur les bords exposés et de CPV mince sur le bord se reliant au panneau et le bas.

PRODUCT CODE	PRIX LP	DIMENSIONS (PO)			WEIGHT VOL	
		H	W	D	LBS	FT ³
CML3PL4225	222	42	25	1.3	27.14	0.79
CML3PL4249	435	42	49	1	53.09	3.57
CML3PL4261	514	42	61	1	66.06	4.45
CML3PL4825	249	48	25	1.3	31.04	0.90
CML3PL4849	484	48	49	1	60.74	4.08
CML3PL4861	574	48	61	1	75.60	5.08
CML3PL5425	278	54	25	1.3	34.95	1.02
CML3PL5449	534	54	49	1	68.40	4.59
CML3PL5461	634	54	61	1	85.13	5.72

CML3PR • Panneau de galerie de fin de course de retour à trois voies droite

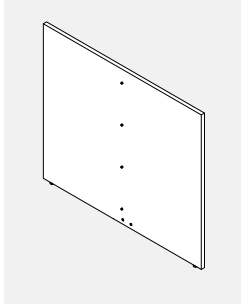

- Fournit un support au sol tout en fermant l'extrémité d'un panneau de galerie.
- Attaché à l'extrémité d'un panneau de galerie avec des connecteurs pour former une configuration en T.
- Il n'y a pas de connexions aux extrémités exposées. La connexion est au centre de la face intérieure.
- Se connecte à CMLXPR ou CMLSEPR.
- Comprend tout le matériel de fixation et les patins.
- La hauteur totale comprend les patins des panneaux étendus sur toute leur hauteur.
- Le panneau de galerie de 49" de large accueille deux surfaces de 24" de profondeur tandis que le 61" de large accueille deux surfaces de 30" de profondeur.
- Veuillez spécifier la finition stratifié LP et la finition des bords CPV.
- Si un stratifié à grain de bois est choisi, le sens du grain est horizontal.
- Le panneau de la galerie est bordé de CPV standard sur les bords exposés et de CPV mince sur le bord se reliant au panneau et le bas.

PRODUCT CODE	PRIX LP	DIMENSIONS (PO)			WEIGHT VOL	
		H	W	D	LBS	FT ³
CML3PR4225	222	42	25	1.3	27.14	0.79
CML3PR4249	435	42	49	1	53.09	3.57
CML3PR4261	514	42	61	1	66.06	4.45
CML3PR4825	249	48	25	1.3	31.04	0.90
CML3PR4849	484	48	49	1	60.74	4.08
CML3PR4861	574	48	61	1	75.60	5.08
CML3PR5425	278	54	25	1.3	34.95	1.02
CML3PR5449	534	54	49	1	68.40	4.59
CML3PR5461	634	54	61	1	85.13	5.72

**CMLXPL • Extension gauche fin de course
Retour panneau galerie avec raccordement d'extrémité**

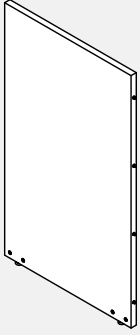

- Fournit un support au sol tout en fermant l'extrémité d'un panneau de galerie.
- Attaché à l'extrémité d'un panneau pour permettre l'extension de la course du panneau de la galerie.
- Connexions aux deux extrémités exposées, une pour se connecter au panneau et une pour se connecter à un autre panneau de galerie.
- Comprend tout le matériel de fixation et les patins.
- La hauteur totale comprend les patins des panneaux étendus sur toute leur hauteur.
- Veuillez spécifier la finition stratifié LP et la finition des bords CPV.
- Si un stratifié à grain de bois est choisi, le sens du grain est horizontal.
- Le panneau de la galerie est bordé de CPV standard sur les bords exposés et de CPV mince sur le bord se reliant au panneau et le bas.

PRODUCT CODE	PRIX LP	DIMENSIONS (PO)			WEIGHT VOL	
		H	W	D	LBS	FT ³
CMLXPL4212	138	42	12.3	1	13.08	0.30
CMLXPL4224	260	42	24	1	26.1	1.75
CMLXPL4230	305	42	30	1	32.59	2.19
CMLXPL4236	350	42	36	1	39.07	2.63
CMLXPL4242	441	42	42	1	45.56	3.06
CMLXPL4248	455	42	48	1	52.05	3.50
CMLXPL4812	154	48	12.3	1	14.95	0.34
CMLXPL4824	268	48	24	1	29.85	2.00
CMLXPL4830	315	48	30	1	37.27	2.50
CMLXPL4836	361	48	36	1	44.7	3.00
CMLXPL4842	455	48	42	1	52.12	3.50
CMLXPL4848	468	48	48	1	59.55	4.00
CMLXPL5412	172	54	12.3	1	16.83	0.38
CMLXPL5424	286	54	24	1	33.55	2.25
CMLXPL5430	336	54	30	1	41.92	2.81
CMLXPL5436	385	54	36	1	50.28	3.38
CMLXPL5442	437	54	42	1	58.64	3.94
CMLXPL5448	536	54	48	1	67.01	4.50

**CMLXPR • Panneau galerie de retour de fin de course
D'extension droite avec raccordement 'extrémité**



- Fournit un support au sol tout en fermant l'extrémité d'un panneau de galerie.
- Attaché à l'extrémité d'un panneau pour permettre l'extension de la course du panneau de la galerie.
- Les connexions sont aux deux extrémités exposées, une pour se connecter au panneau et une pour se connecter à un autre panneau de galerie.
- Comprend tout le matériel de fixation et les patins.
- La hauteur totale comprend les patins des panneaux étendus sur toute leur hauteur.
- Veuillez spécifier la finition stratifié LP et la finition des bords CPV.
- Si un stratifié à grain de bois est choisi, le sens du grain est horizontal.
- Le panneau de la galerie est bordé de CPV standard sur les bords exposés et de CPV mince sur le bord se reliant au panneau et le bas.

PRODUCT CODE	PRIX LP	DIMENSIONS (PO)			WEIGHT VOL	
		H	W	D	LBS	FT ³
CMLXPR4212	138	42	12.3	1	13.08	0.30
CMLXPR4224	260	42	24	1	26.1	1.75
CMLXPR4230	305	42	30	1	32.59	2.19
CMLXPR4236	350	42	36	1	39.07	2.63
CMLXPR4242	441	42	42	1	45.56	3.06
CMLXPR4248	455	42	48	1	52.05	3.50
CMLXPR4812	154	48	12.3	1	14.95	0.34
CMLXPR4824	268	48	24	1	29.85	2.00
CMLXPR4830	315	48	30	1	37.27	2.50
CMLXPR4836	361	48	36	1	44.7	3.00
CMLXPR4842	455	48	42	1	52.12	3.50
CMLXPR4848	468	48	48	1	59.55	4.00
CMLXPR5412	172	54	12.3	1	16.83	0.38
CMLXPR5424	286	54	24	1	33.55	2.25
CMLXPR5430	336	54	30	1	41.92	2.81
CMLXPR5436	385	54	36	1	50.28	3.38
CMLXPR5442	437	54	42	1	58.64	3.94
CMLXPR5448	536	54	48	1	67.01	4.50

CMLXPLNC • Rallonge fin de course, gauche, pas de connexion

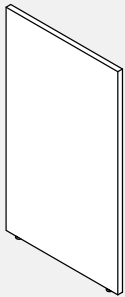

- Fournit un support au sol tout en fermant l'extrémité d'un panneau de galerie.
- Attaché à la fin d'un panneau de galerie pour étendre la course du panneau de galerie.
- Vonnexions uniquement à une extrémité exposée.
- Comprend tout le matériel de fixation et les patins.
- La hauteur totale comprend les patins des panneaux étendus sur toute leur hauteur.
- Veuillez spécifier la finition stratifié LP et la finition des bords CPV.
- Si un stratifié à grain de bois est choisi, le sens du grain est horizontal.
- Le panneau de la galerie est bordé de CPV standard sur les bords exposés et de CPV mince sur le bord se reliant au panneau et le bas.

PRODUCT CODE	PRIX LP	DIMENSIONS (PO)			WEIGHT VOL	
		H	W	D	LBS	FT ³
CMLXPL4224NC	257	42	24	1	26.05	1.75
CMLXPL4230NC	303	42	30	1	32.54	2.19
CMLXPL4236NC	349	42	36	1	39.03	2.63
CMLXPL4242NC	439	42	42	1	45.52	3.06
CMLXPL4248NC	451	42	48	1	52.01	3.50
CMLXPL4824NC	266	48	24	1	29.8	2.00
CMLXPL4830NC	314	48	30	1	37.23	2.50
CMLXPL4836NC	359	48	36	1	44.66	3.00
CMLXPL4842NC	451	48	42	1	52.08	3.50
CMLXPL4848NC	466	48	48	1	59.51	4.00
CMLXPL5424NC	284	54	24	1	33.55	2.25
CMLXPL5430NC	334	54	30	1	41.92	2.81
CMLXPL5436NC	384	54	36	1	50.28	3.38
CMLXPL5442NC	435	54	42	1	58.64	3.94
CMLXPL5448NC	534	54	48	1	67.01	4.50

CMLXPRNC • Extension fin de course, droite, pas de connexion

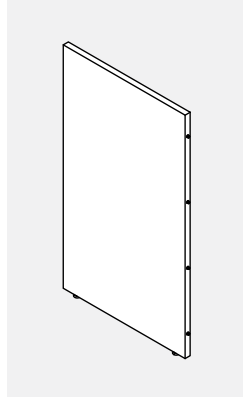

- Fournit un support au sol tout en fermant l'extrémité d'un panneau de galerie.
- Attaché à la fin d'un panneau de galerie pour étendre la course du panneau de galerie.
- Connexions uniquement à une extrémité exposée.
- Comprend tout le matériel de fixation et les patins.
- La hauteur totale comprend les patins des panneaux étendus sur toute leur hauteur.
- Veuillez spécifier la finition stratifié LP et la finition des bords CPV.
- Si un stratifié à grain de bois est choisi, le sens du grain est horizontal.
- Le panneau de la galerie est bordé de CPV standard sur les bords exposés et de CPV mince sur le bord se reliant au panneau et le bas.

PRODUCT CODE	PRIX LP	DIMENSIONS (PO)			WEIGHT VOL	
		H	W	D	LBS	FT ³
CMLXPR4224NC	257	42	24	1	26.05	1.75
CMLXPR4230NC	303	42	30	1	32.54	2.19
CMLXPR4236NC	349	42	36	1	39.03	2.63
CMLXPR4242NC	439	42	42	1	45.52	3.06
CMLXPR4248NC	451	42	48	1	52.01	3.5
CMLXPR4824NC	266	48	24	1	29.8	2
CMLXPR4830NC	314	48	30	1	37.23	2.5
CMLXPR4836NC	359	48	36	1	44.66	3
CMLXPR4842NC	451	48	42	1	52.08	3.5
CMLXPR4848NC	466	48	48	1	59.51	4
CMLXPR5424NC	284	54	24	1	33.55	2.25
CMLXPR5430NC	334	54	30	1	41.92	2.81
CMLXPR5436NC	384	54	36	1	50.28	3.38
CMLXPR5442NC	435	54	42	1	58.64	3.94
CMLXPR5448NC	534	54	48	1	67.01	4.5

CMHLPBB01 • Support de panneau de galerie

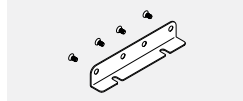

- Le support inférieur du panneau de galerie relie deux panneaux d'extrémité de galerie en bas avec des vis.
- Disponible dans les couleurs de peinture standard.
- Les vis sont incluses avec Le support.

PRODUCT CODE	PRIX	DIMENSIONS (PO)			WEIGHT VOL	
		H	W	D	LBS	FT ³
CMHLPBB01	34	1.5	8.00	1	0.5	0.11

CMHLPCB01 • Support d'angle pour panneau de galerie

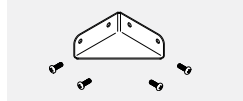

- Le support inférieur d'angle du panneau Gallery relie deux panneaux stratifiés à 90 degrés.
- Disponible dans les couleurs de peinture standard.
- Les vis sont incluses avec Le support.

PRODUCT CODE	PRIX	DIMENSIONS (PO)			WEIGHT VOL	
		H	W	D	LBS	FT ³
CMHLPCB01	33	1.5	4.00	4	0.5	0.11

B3PMP-GI-W • Verre d'intimité pour panneaux de galerie en stratifié de 1 po

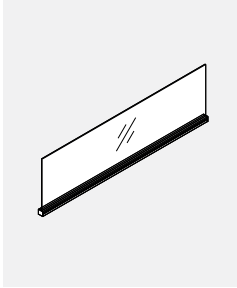

- Verre intimité intégré à la garniture supérieure en aluminium.
- Se fixe sur le dessus des panneaux de la galerie pour ajouter de l'intimité ou diviser l'espace.
- Comprend une garniture en aluminium avec profilé, embouts et carreaux de verre.
- Le rail supérieur peut également être utilisé pour accrocher des accessoires.
- Le verre et le matériel de fixation sont expédiés séparément.
- Veuillez spécifier la finition de peinture standard pour le canal.
- Standard en clair (CLR) ou dépoli (FRST).

PRODUCT CODE	PRICE		SIZE / INCHES (PO)			WEIGHT		VOL FT ³
	CLR	FRST	H	W	D	LBS		
CMPMP24GI6W	195	244	6	24	1	3.58	0.08	
CMPMP30GI6W	213	268	6	30	1	4.48	0.10	
CMPMP36GI6W	228	283	6	36	1	5.37	0.13	
CMPMP42GI6W	244	304	6	42	1	6.26	0.15	
CMPMP48GI6W	254	317	6	48	1	7.16	0.17	
CMPMP24GI9W	195	244	9	24	1	4.77	0.13	
CMPMP30GI9W	213	268	9	30	1	5.97	0.16	
CMPMP36GI9W	228	283	9	36	1	7.16	0.19	
CMPMP42GI9W	244	304	9	42	1	8.35	0.22	
CMPMP48GI9W	254	317	9	48	1	9.55	0.25	
CMPMP24GIW	195	244	12	24	1	4.77	0.17	
CMPMP30GIW	213	268	12	30	1	5.97	0.21	
CMPMP36GIW	228	283	12	36	1	7.16	0.25	
CMPMP42GIW	244	304	12	42	1	8.35	0.29	
CMPMP48GIW	254	317	12	48	1	9.55	0.33	

B3PFD-W • Feutre d'intimité pour panneaux de galerie en stratifié de 1 po

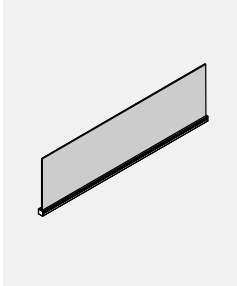

- Feutre d'intimité intégré à la garniture supérieure en aluminium.
- Se fixe sur le dessus des panneaux de la galerie pour ajouter de l'intimité ou diviser l'espace.
- Comprend une garniture en aluminium avec profilé, embouts et carreaux de feutre.
- Le rail supérieur peut également être utilisé pour accrocher des accessoires.
- Le feutre et le matériel de fixation sont expédiés séparément.
- Veuillez spécifier la finition de peinture standard pour le canal.
- Veuillez spécifier la finition en feutre standard.

PRODUCT CODE	PRICE	DIMENSIONS (PO)			WEIGHT		VOL FT ³
		H	W	D	LBS		
CMPFD0624W	70	6	24	1	1.42	0.08	
CMPFD0630W	85	6	30	1	1.73	0.10	
CMPFD0636W	99	6	36	1	2.03	0.13	
CMPFD0642W	111	6	42	1	2.34	0.15	
CMPFD0648W	165	6	48	1	2.64	0.17	
CMPFD0654W	178	6	54	1	2.95	0.19	
CMPFD0660W	193	6	60	1	3.25	0.21	
CMPFD0666W	204	6	66	1	3.56	0.23	
CMPFD0672W	231	6	72	1	3.86	0.25	
CMPFD0924W	70	9	24	1	2.26	0.13	
CMPFD0930W	85	9	30	1	2.77	0.16	
CMPFD0936W	99	9	36	1	3.29	0.19	
CMPFD0942W	111	9	42	1	3.8	0.22	
CMPFD0948W	165	9	48	1	4.32	0.25	
CMPFD0954W	178	9	54	1	4.83	0.28	
CMPFD0960W	193	9	60	1	5.35	0.31	
CMPFD0966W	204	9	66	1	6.68	0.34	
CMPFD0972W	231	9	72	1	7.2	0.38	
CMPFD1224W	70	12	24	1	2.26	0.17	
CMPFD1230W	85	12	30	1	2.77	0.21	
CMPFD1236W	99	12	36	1	3.29	0.25	
CMPFD1242W	111	12	42	1	3.8	0.29	
CMPFD1248W	165	12	48	1	4.32	0.33	
CMPFD1254W	178	12	54	1	4.83	0.38	
CMPFD1260W	193	12	60	1	5.35	0.42	
CMPFD1266W	204	12	66	1	6.68	0.46	
CMPFD1272W	231	12	72	1	7.2	0.50	

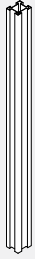
CHP • Poteau d'angle à 90 degrés

- **Les poteaux sont offerts dans le choix de finis Compile de série.**

- La hauteur du poteau d'angle doit correspondre à celle de la cloison la plus haute ou la plus basse à unir.
- Le poteau mesure 6 po de moins que la hauteur de la cloison pour permettre de loger la canalisation d'alimentation à la base.
- Le poteau est fabriqué en aluminium.
- L'ensemble deux directions comprend deux garnitures (CMETPxx), une embase à deux directions (CMP-Cxx) et un embout (CMPC).
- L'ensemble trois directions comprend une garniture (CMPcxx), une embase à trois directions (CMP-Cxx) et un embout (CMPC).
- L'ensemble quatre directions comprend un embout (CMPC) uniquement.

CODE DE PRODUIT	PRIX	DIMENSIONS (PO)			POIDS LB	VOLUME P ³
		H	L	P		
Kits 2-voies						
CHP30-2	101	30	2.3	2.3	5	0.22
CHP42-2	101	42	2.3	2.3	5	0.22
CHP46-2	106	46	2.3	2.3	5	0.22
CHP48-2	122	48	2.3	2.3	5	0.22
CHP54-2	122	54	2.3	2.3	5	0.22
CHP58-2	132	58	2.3	2.3	5	0.22
CHP60-2	132	60	2.3	2.3	5	0.22
CHP64-2	153	64	2.3	2.3	5	0.22
CHP66-2	147	66	2.3	2.3	5	0.22
CHP70-2	156	70	2.3	2.3	5	0.22
CHP72-2	153	72	2.3	2.3	5	0.22
CHP78-2	174	78	2.3	2.3	5	0.22
CHP82-2	184	82	2.3	2.3	5	0.22
CHP90-2	184	90	2.3	2.3	5	0.22
Kits 3-voies						
CHP30-3	88	30	2.3	2.3	5	0.22
CHP42-3	88	42	2.3	2.3	5	0.22
CHP46-3	97	46	2.3	2.3	5	0.22
CHP48-3	107	48	2.3	2.3	5	0.22
CHP54-3	107	54	2.3	2.3	5	0.22
CHP58-3	120	58	2.3	2.3	5	0.22
CHP60-3	120	60	2.3	2.3	5	0.22
CHP64-3	128	64	2.3	2.3	5	0.22
CHP66-3	132	66	2.3	2.3	5	0.22
CHP70-3	139	70	2.3	2.3	5	0.22
CHP72-3	139	72	2.3	2.3	5	0.22
CHP78-3	156	78	2.3	2.3	5	0.22
CHP82-3	165	82	2.3	2.3	5	0.22
CHP90-3	182	90	2.3	2.3	5	0.22
Kits 4-voies						
CHP30-4	66	30	2.3	2.3	5	0.22
CHP42-4	66	42	2.3	2.3	5	0.22
CHP46-4	87	46	2.3	2.3	5	0.22
CHP48-4	86	48	2.3	2.3	5	0.22
CHP54-4	86	54	2.3	2.3	5	0.22
CHP58-4	99	58	2.3	2.3	5	0.22
CHP60-4	99	60	2.3	2.3	5	0.22
CHP64-4	103	64	2.3	2.3	5	0.22
CHP66-4	109	66	2.3	2.3	5	0.22
CHP70-4	113	70	2.3	2.3	5	0.22
CHP72-4	113	72	2.3	2.3	5	0.22
CHP78-4	129	78	2.3	2.3	5	0.22
CHP82-4	135	82	2.3	2.3	5	0.22
CHP90-4	151	90	2.3	2.3	5	0.22

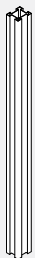
CHOP • Poteau d'angle à 90 degrés pour 12" H / 16" H / 24" H Over Panel (2, 3 and 4 Ways)

- **Les poteaux sont offerts dans le choix de finis Compile de série.**

- La hauteur du poteau d'angle doit correspondre à celle de la cloison la plus haute ou la plus basse à unir.
- Le poteau mesure 6 po de moins que la hauteur de la cloison pour permettre de loger la canalisation d'alimentation à la base.
- Le poteau est fabriqué en aluminium.

CODE DE PRODUIT	PRIX	DIMENSIONS (PO)			POIDS LB	VOLUME P ³
		H	L	P		
CHOP12-4	26	12	2.3	2.3	5	0.22
CHOP16-4	40	16	2.3	2.3	5	0.22
CHOP24-4	39	24	2.3	2.3	5	0.22

CHP2W • Poteau d'angle à deux directions à 60 degrés

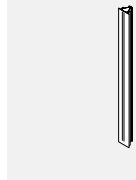

- Les poteaux sont offerts dans le choix de finis **Compile de série**.
- La hauteur du poteau d'angle doit correspondre à celle de la cloison la plus haute ou la plus basse à unir.
- Le poteau est fabriqué en aluminium.
- La section extérieure est de la même hauteur que la cloison; la section intérieure est plus courte de six pouces.
- Un embout est compris.

CODE DE PRODUIT	PRIX	DIMENSIONS (PO)			POIDS LB	VOLUME P ³
		H	L	P		
CHP2W30	66	30	2.3	2.3	5	0.22
CHP2W42	66	42	2.3	2.3	5	0.22
CHP2W46	73	46	2.3	2.3	5	0.22
CHP2W48	86	48	2.3	2.3	5	0.22
CHP2W54	86	54	2.3	2.3	5	0.22
CHP2W58	90	58	2.3	2.3	5	0.22
CHP2W60	100	60	2.3	2.3	5	0.22
CHP2W64	109	64	2.3	2.3	5	0.22
CHP2W66	109	66	2.3	2.3	5	0.22
CHP2W70	114	70	2.3	2.3	5	0.22
CHP2W72	114	72	2.3	2.3	5	0.22
CHP2W78	129	78	2.3	2.3	5	0.22
CHP2W82	135	82	2.3	2.3	5	0.22
CHP2W90	149	90	2.3	2.3	5	0.22

CHP3W • Poteau d'angle à trois directions à 60 degrés

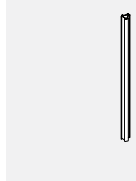

- Les poteaux sont offerts dans le choix de finis **Compile de série**.
- La hauteur du poteau d'angle doit correspondre à celle de la cloison la plus haute ou la plus basse à unir.
- Le poteau mesure 6 po de moins que la hauteur de la cloison pour permettre de loger la canalisation d'alimentation à la base.
- Le poteau est fabriqué en aluminium.
- La hauteur réelle du poteau est inférieure de 6 pouces à celle de la cloison.
- Un embout est compris.

CODE DE PRODUIT	PRIX	DIMENSIONS (PO)			POIDS LB	VOLUME P ³
		H	L	P		
CHP3W30	66	30	2.3	2.3	5	0.22
CHP3W42	66	42	2.3	2.3	5	0.22
CHP3W46	73	46	2.3	2.3	5	0.22
CHP3W48	86	48	2.3	2.3	5	0.22
CHP3W54	86	54	2.3	2.3	5	0.22
CHP3W58	90	58	2.3	2.3	5	0.22
CHP3W60	100	60	2.3	2.3	5	0.22
CHP3W64	109	64	2.3	2.3	5	0.22
CHP3W66	109	66	2.3	2.3	5	0.22
CHP3W70	114	70	2.3	2.3	5	0.22
CHP3W72	114	72	2.3	2.3	5	0.22
CHP3W78	129	78	2.3	2.3	5	0.22
CHP3W82	135	82	2.3	2.3	5	0.22
CHP3W90	149	90	2.3	2.3	5	0.22

CMPC • Embout pour poteau d'angle 90 degrés

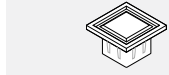

- **Inclus avec tous les poteaux.**
- Spécifié séparément pour reconfiguration.
- Disponible dans les finitions standard de Compile.

CODE DE PRODUIT	PRIX	DIMENSIONS (PO)			POIDS LB	VOLUME P ³
		H	L	P		
CMPC	7	0.7	2.5	2.5	0.02	0.01

CMPC • Embout pour poteau d'angle 60 degrés



- **L'embout est compris avec tous les poteaux.**
- L'embout doit être commandé séparément dans les cas de reconfiguration.
- L'embout est offert dans le choix de finis **Compile de série**.

CODE DE PRODUIT	PRIX	DIMENSIONS (PO)			POIDS LB	VOLUME P ³
		H	L	P		
CMPC60	7	0.7	2.5	2.5	0.02	0.01

CMPC • Embout pour poteau à 120 degrés

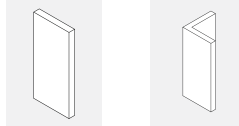

- **L'embout est compris avec tous les poteaux.**
- L'embout doit être commandé séparément dans les cas de reconfiguration.
- L'embout est offert dans le choix de finis **Compile de série**.

CODE DE PRODUIT	PRIX	DIMENSIONS (PO)			POIDS LB	VOLUME P ³	
		H	L	P			
CMPC1	11	3-Way	5	2.3	0.33	0.04	0.02
CMPC2	12	2-Way	5	2.3	2.31	0.08	0.04

CEPE • Rallonge de poteau – données

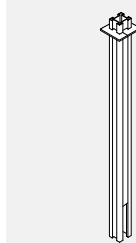

- La rallonge de poteau – données comprend quatre garnitures, trois supports, des ferrures de montage, une collerette et deux pinces de fixation au poteau.
- La rallonge est offerte dans le choix de finis **Compile de série** (la collerette de plafond n'est offerte que dans un fini blanc).
- La rallonge présente une rainure pour faciliter l'insertion des câbles.

CODE DE PRODUIT	PRIX	DIMENSIONS (PO)			POIDS LB	VOLUME P ³
		H	L	P		
CEPE64	184	64	2.3	2.3	9	0.42
CEPE82	238	82	2.3	2.3	9	0.42

CMET • Garniture de poteau - fin de course



- Les garnitures de fin de course ne sont pas incluses avec les panneaux.
- Ne peut pas être utilisé pour une application de poteau de 60° et 90°.
- Utilisé à la fin de chaque parcours de panneau et ne peut pas être utilisé pour fixer un panneau à un mur fixe.
- Les garnitures verticales doivent être spécifiées séparément. La garniture s'enclenche le panneau en fin de course.
- Les garnitures sont offertes dans le choix de finis Compile de série.

CODE DE PRODUIT	PRIX	DIMENSIONS (PO)			POIDS LB	VOLUME PP ³
		H	L	P		
CMET16	11	16	2.3	0.5	0.12	0.01
CMET30	13	30	2.3	0.5	0.12	0.05
CMET42	13	42	2.3	0.5	0.74	0.05
CMET46	13	46	2.3	0.5	0.74	0.05
CMET48	13	48	2.3	0.5	0.82	0.18
CMET54	13	54	2.3	0.5	0.90	0.18
CMET58	14	58	2.3	0.5	0.9	0.18
CMET60	14	60	2.3	0.5	1.48	0.31
CMET64	17	64	2.3	0.5	1.48	0.31
CMET66	17	66	2.3	0.5	1.48	0.31
CMET70	18	70	2.3	0.5	1.48	0.31
CMET72	18	72	2.3	0.5	1.48	0.31
CMET78	20	78	2.3	0.5	2.06	0.44
CMET82	21	82	2.3	0.5	2.06	0.44
CMET90	23	90	2.3	0.5	2.06	0.44

CMET • Garniture de fin de course avec changement de hauteur



- La garniture convient pour toute installation avec changement de hauteur et garnit la cloison ou le poteau le plus haut.
- La garniture s'enclenche par pression dans le poteau ou le châssis de la cloison où a lieu le changement de hauteur.
- Les garnitures sont offertes dans le choix de finis Compile de série.

CODE DE PRODUIT	PRIX	DIMENSIONS (PO)			POIDS LB	VOLUME PP ³
		H	L	P		
CMET06	4	6	2.3	0.5	0.06	0.05
CMET12	8	12	2.3	0.5	0.12	0.05
CMET24	11	24	2.3	0.5	0.12	0.05
CMET36	13	36	2.3	0.5	0.12	0.05

CMETP • Garniture pour poteau d'angle



- La garniture peut être installée sur toutes les faces d'un poteau d'angle exposé.
- La garniture doit être commandée selon la hauteur du poteau d'angle.
- Les garnitures verticales doivent être commandées séparément. Elles s'enclenchent par pression sur la face du poteau.
- Les garnitures sont offertes dans le choix de finis Compile de série.

CODE DE PRODUIT	PRIX	DIMENSIONS (PO)			POIDS LB	VOLUME PP ³
		H	L	P		
CMETP30	13	30	2.3	0.5	0.12	0.05
CMETP42	13	42	2.3	0.5	0.74	0.05
CMETP46	13	46	2.3	0.5	0.74	0.05
CMETP48	15	48	2.3	0.5	0.82	1.18
CMETP54	15	54	2.3	0.5	0.90	0.18
CMETP58	14	58	2.3	0.5	0.9	0.18
CMETP60	15	60	2.3	0.5	2.06	0.44
CMETP64	17	64	2.3	0.5	1.48	0.31
CMETP66	17	66	2.3	0.5	1.48	0.31
CMETP70	18	70	2.3	0.5	1.48	0.31
CMETP72	18	72	2.3	0.5	2.06	0.44
CMETP78	20	78	2.3	0.5	2.06	0.44
CMETP82	21	82	2.3	0.5	2.06	0.44
CMETP90	23	90	2.3	0.5	2.06	0.44

CHWA • Extrusion pour montage mural



- L'extrusion permet d'assujettir la première cloison d'une course à un mur.
- L'extrusion comprend les raccords de cloison.
- Les ferrures de montage ne sont pas comprises, elles doivent être choisies en fonction du matériau du mur ou des montants de mur.
- L'adaptateur mural ajoute 5/16 po à la longueur d'une course de cloisons.

CODE DE PRODUIT	PRIX	DIMENSIONS (PO)			POIDS LB	VOLUME PP ³
		H	L	P		
CHWA30	36	30	2.3	0.5	0.12	0.05
CHWA42	36	42	2.3	0.5	0.74	0.05
CHWA54	45	54	2.3	0.5	0.90	0.18
CHWA66	54	66	2.3	0.5	1.48	0.31

CWMA • Canalisation murale verticale



- La canalisation murale permet d'assujettir des modules de systèmes à un mur fixe.
- La canalisation murale présente le même fini que celle du châssis de la cloison.
- La canalisation murale est offerte dans une longueur de 60 po uniquement.
- Les fixations murales ne sont pas comprises, elles doivent être choisies en fonction du type de mur ou de montants.
- Il convient d'assujettir les fixations directement dans les montants de murs pour éviter que le module ne s'effondre, ce qui pourrait entraîner des blessures.
- Les canalisations murales sont vendues par paire.

CODE DE PRODUIT	PRIX	DIMENSIONS (PO)			POIDS LB	VOLUME PP ³
		H	L	P		
CWMA60	30	60	0.6	0.7	1.07	0.006

CHHF01 • Pied à profil haut



- Le pied fournit un support supplémentaire à une cloison ou une surface de travail sous charge.
- Le pied comprend la bride de fixation Compile et deux patins réglables permettant d'adapter le pied à différents décalages de cloison.

CODE DE PRODUIT	PRIX	DIMENSIONS (PO)			POIDS LB	VOLUME PP ³
		H	L	P		
CHHF01	242	6	1	21	2.80	0.15

CMPS01 • Séparateur de poteau



- Le séparateur de poteau crée une division en diagonale à l'intérieur d'un poteau Compile.
- La hauteur du poteau doit être précisée.

CODE DE PRODUIT	PRIX	DIMENSIONS (PO)			POIDS LB	VOLUME PI ³
		H	L	P		
CMPS01	132	96	3.25	14 guage	0.01	0.015

CBEZEL • Collettere pour rallonge de poteau

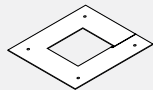

- La collettere assure la finition entre la rallonge de poteau et le plafond.
- La collettere est offerte dans un fini blanc uniquement.

CODE DE PRODUIT	PRIX	DIMENSIONS (PO)			POIDS LB	VOLUME PI ³
		H	L	P		
CBEZEL	11	0.06	6	6	0.01	0.006

CMRC • Couvrete de canalisation sans entrées défonçables (chacun)

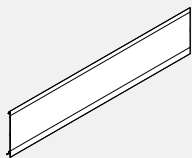

- Le couvercle de canalisation est fabriqué en aluminium extrudé durable.

CODE DE PRODUIT	PRIX	DIMENSIONS (PO)			POIDS LB	VOLUME PI ³
		H	L	P		
CMRC24NP	15	5	24	0.8	1.9	0.06
CMRC30NP	20	5	30	0.8	2.0	0.06
CMRC36NP	22	5	36	0.8	2.2	0.07
CMRC42NP	24	5	42	0.8	2.5	0.08
CMRC48NP	26	5	48	0.8	2.9	0.09
CMRC54NP	33	5	54	0.8	3.2	0.10
CMRC60NP	35	5	60	0.8	3.7	0.11

CMHLPFxx • Pied plat pour panneaux autoportants

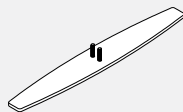

- Pied plate unique pour les applications de fin de course / d'aile où le client recherche plus de stabilité.
- Le kit contient une patte et tout le matériel de fixation.
- Pour l'installation, le client devra retirer les niveleurs existants sur le panneau et le remplacer par les pieds.
- Veuillez spécifier la finition de la peinture.

CODE DE PRODUIT	PRIX	DIMENSIONS (PO)			POIDS LB	VOLUME PI ³
		H	L	P		
CMHLPF01	79	0.31	21	3	3	0.01

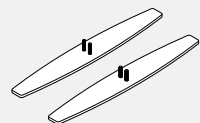

- Kit double pour applications autonomes.
- Le kit contient deux pieds et tout le matériel de fixation.
- Pour l'installation, le client devra retirer les niveleurs existants sur le panneau et le remplacer par les pieds.
- Veuillez spécifier la finition de la peinture.

CODE DE PRODUIT	PRIX	DIMENSIONS (PO)			POIDS LB	VOLUME PI ³
		H	L	P		
CMHLPF02	157	0.31	21	3	6	0.02

CMHLLP01 • Patte à profil bas



- Fournit un support supplémentaire à un panneau sous charge.
- Patins réglables et connecteurs inclus.
- Fabriqué en acier enduit de poudre.
- Veuillez choisir la finition du cadre du panneau.

CODE DE PRODUIT	PRIX	DIMENSIONS (PO)			POIDS LB	VOLUME PI ³
		H	L	P		
CMHLLP01	119	12	11	1.1	2.87	0.08

CMHLLP02 • Patte à profil bas, lot de 2

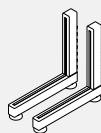

- Fournit un support supplémentaire à un panneau sous charge.
- Patins réglables et connecteurs inclus.
- Fabriqué en acier enduit de poudre.
- Veuillez choisir la finition du cadre du panneau.
- L'ensemble comprend 2 pattes complètes.

CODE DE PRODUIT	PRIX	DIMENSIONS (PO)			POIDS LB	VOLUME PI ³
		H	L	P		
CMHLLP02	238	12	11	1.1	5.74	0.17

CMRCB01 • Plaque d'obturation

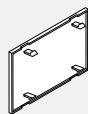

- La plaque d'obturation permet de recouvrir une entrée défonçable lorsqu'une prise n'est pas installée.
- Les plaques d'obturation sont offertes dans les finis suivants : noir (BLK), tungstène (TUN), blanc (WHT) et nevada (NEV).
- Nota : Les plaques d'obturation sont fabriquées en plastique.

CODE DE PRODUIT	PRIX	DIMENSIONS (PO)			POIDS LB	VOLUME PI ³
		H	L	P		
CMRCB01	13	1.5	2.756	0.01	0.04	0.02

CMRC • Couvrete de canalisation avec entrées défonçables (chacun)

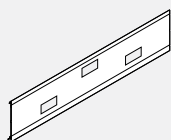

- Les plaques d'obturation ne sont pas comprises.
- Les couvercles de 24 po L présentent deux entrée défonçable, ceux de 30 po L et plus en présentent trois.
- Une plaque d'obturation doit être installée sur une entrée lorsqu'une prise n'est pas installée.
- Le couvercle de canalisation est fabriqué en aluminium extrudé durable.

CODE DE PRODUIT	PRIX	DIMENSIONS (PO)			POIDS LB	VOLUME PI ³
		H	L	P		
CMRC24PO	15	5	24	0.8	1.9	0.06
CMRC30PO	20	5	30	0.8	2.0	0.06
CMRC36PO	22	5	36	0.8	2.2	0.07
CMRC42PO	24	5	42	0.8	2.5	0.08
CMRC48PO	26	5	48	0.8	2.9	0.09
CMRC54PO	33	5	54	0.8	3.2	0.10
CMRC60PO	35	5	60	0.8	3.7	0.11
CMRC66PO	39	5	66	0.8	4.0	0.12
CMRC72PO	43	5	72	0.8	4.4	0.13

CE8PD • Goulotte de câblage

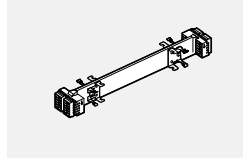

- La goulotte de câblage doit être précisée en fonction de la largeur de la cloison (p. ex. : CE8PD36 pour une cloison de 36 po L).
- 8 fils, 4 circuits (les circuits A et B sont isolés). Permet l'installation de deux prises doubles sur les deux faces d'une cloison, sauf sur celle de 24 po L.
- Sur une cloison de 24 po, il n'est possible d'installer qu'une seule prise double par côté.
- Chaque goulotte de câblage présente une capacité de 15 ampères.
- Il faut commander un couvercle de canalisation avec entrées défonçables lorsqu'une goulotte de câblage doit être installée (ensembles pour cloisons P1 et P2).

CODE DE PRODUIT	PRIX	DIMENSIONS (PO)			POIDS LB	VOLUME PP
		H	L	P		
CE8PD24	142	2	9.25	2.3	0.83	1.17
CE8PD30	189	2	15.25	2.3	1.28	1.17
CE8PD36	200	2	21.25	2.3	1.62	1.65
CE8PD42	205	2	27.25	2.3	2.00	2.00
CE8PD48	216	2	33.25	2.3	2.32	2.54
CE8PD54	220	2	39.25	2.3	2.66	3.20
CE8PD60	221	2	45.25	2.3	3.04	3.20
CE8PD66	230	2	51.25	2.3	3.42	3.48
CE8PD72	238	2	57.25	2.3	3.80	3.48

CE8CP • Câble de connexion à gaine tressée de 17 po

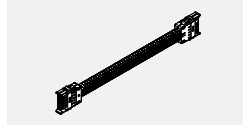

- Câble de connexion à gaine tressée de 17 po.
- Le câble de connexion sert à relier électriquement deux cloisons ou à traverser un poteau.

CODE DE PRODUIT	PRIX	DIMENSIONS (PO)			POIDS LB	VOLUME PP
		H	L	P		
CE8CP17	135	2	17	0.5	0.71	0.67

CE8CP • Câble de distribution

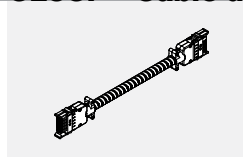

- Un conduit en métal flexible sert à faire passer l'électricité à travers des cloisons sans alimentation électrique.
- Les câbles de distribution à conduit en métal doivent être utilisés dans des courses droites de cloisons; ils ne peuvent contourner un poteau.
- Un conduit flexible est requis pour contourner un poteau. Celui-ci est offert dans une longueur de 17 po uniquement. Si les cloisons assujetties à un poteau ne sont pas toutes dotées d'une goulotte de câblage, une goulotte doit être ajoutée même si aucune prise n'est précisée.
- Pour calculer la longueur du câble de distribution, additionner la largeur de chacune des cloisons sans alimentation entre des cloisons avec alimentation (cloisons avec goulotte de câblage). Au total, ajouter 16 po (distance entre le bord de la cloison et la goulotte x 2).
- Ajouter 3 po de plus si le câble doit traverser un poteau d'angle.

CODE DE PRODUIT	PRIX	DIMENSIONS (PO)			POIDS LB	VOLUME PP
		H	L	P		
CE8CP40	149	2	40.5	0.5	1.44	1.17
CE8CP46	154	2	46.5	0.5	1.71	1.17
CE8CP52	161	2	52.5	0.5	1.95	1.17
CE8CP58	171	2	58.5	0.5	2.21	1.17
CE8CP64	178	2	64.5	0.5	2.37	1.17
CE8CP70	182	2	70.5	0.5	2.60	1.17
CE8CP76	185	2	76.5	0.5	2.81	1.17
CE8CP82	194	2	82.5	0.5	3.03	1.17
CE8CP88	200	2	88.5	0.5	3.05	1.17
CE8CP94	207	2	94.5	0.5	3.30	1.17
CE8CP100	212	2	100.5	0.5	3.47	1.17
CE8CP106	221	2	106.5	0.5	3.87	1.17
CE8CP118	234	2	118.5	0.5	4.08	1.17
CE8CP130	255	2	130.5	0.5	4.73	1.17
CE8CP142	266	2	142.5	0.5	4.99	1.17

CE8CI • Connecteur en I

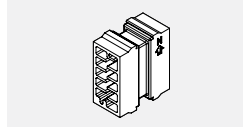

- Connecteur femelle-femelle reliant deux câbles de distribution.
- Le connecteur relie un câble de connexion flexible ou une alimentation au plafond à un câble de distribution.

CODE DE PRODUIT	PRIX	DIMENSIONS (PO)			POIDS LB	VOLUME PP
		H	L	P		
CE8CI1	74	1.5	1.5	4.625	0.06	0.03

CE8RD • Prises de courant doubles

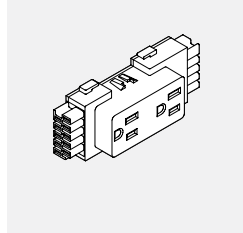

- Jusqu'à 6 prises par circuit.
- Les prises sont offertes de série dans un fini noir (BLK).
- CE8RD1 = Circuit n° 1 (circuit tout usage)
- CE8RD2 = Circuit n° 2 (circuit tout usage)
- CE8RDA = Circuit A (isolé)
- CE8RDB = Circuit B (isolé)
- Nota :
- CE8RD1 et CE8RD2 (n°1 et n° 2) mise à la terre partagée
- CE8RDA et CE8RDB (A et B) mise à la terre isolée

CODE DE PRODUIT	PRIX	DIMENSIONS (PO)			POIDS LB	VOLUME PP
		H	L	P		
CE8RD1	32	2	4.625	1.25	0.10	0.01
CE8RD2	32	2	4.625	1.25	0.10	0.01
CE8RDA	32	2	4.625	1.25	0.10	0.01
CE8RDB	32	2	4.625	1.25	0.10	0.01

CMEUSB • Prise USB

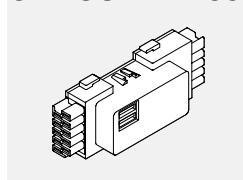

- Module USB agissant comme borne de recharge pratique avec deux ports à la surface de la prise.
- Deux ports USB.
- Sorties USB de deux ampères.

CODE DE PRODUIT	PRIX	DIMENSIONS (PO)			POIDS LB	VOLUME PP
		H	L	P		
CMEUSB01WHT	216	2	4.625	1.25	0.10	0.01
CMEUSB01BLK	216	2	4.625	1.25	0.10	0.01

CE8EC • Module d'alimentation électrique par le plafond

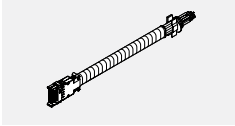

- **Se fixe à une goulotte de câblage**
- Un conduit en métal flexible amène l'alimentation du plafond en passant dans un poteau d'angle et une rallonge de poteau (l'un et l'autre à commander séparément).
- Le raccordement à la source d'alimentation doit être fait par un électricien qualifié.
- Boîte de jonction de 4 po comprise.

CODE DE PRODUIT	PRIX	DIMENSIONS (PO)			POIDS LB	VOLUME PJ ³
		H	L	P		
CE8EC1	244	2	132	0.5	5.24	2.00
CE8EC2	435	2	144	0.5	5.96	2.00

CE8FR • Module d'alimentation électrique par la base

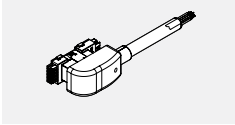

- **Le module remplace une prise double, s'enclenchant par pression dans la canalisation au bas d'une cloison.**
- Le module CE8FR1 comprend un conduit en métal flexible de 72 po. Le module CE8FR2 comprend un conduit en métal flexible de 144 po.
- Le raccordement à la source d'alimentation doit être fait par un électricien qualifié.

CODE DE PRODUIT	PRIX	DIMENSIONS (PO)			POIDS LB	VOLUME PJ ³
		H	L	P		
CE8FR1	321	6	72	3	3.82	2
CE8FR2	413	6	144	3	5.96	2

GCLEDESxx • Lumière LED linéaire

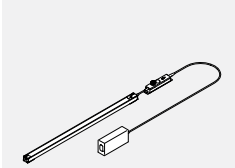

- **Lumière LED linéaire.**
- Comprend un luminaire avec lentille et interrupteur marche / arrêt.
- Aimant monté avec des plaques métalliques adhésives.
- Bloc d'alimentation enfichable avec un cordon de 72 "plus un cordon de 78" CC.
- Informations techniques:
- Température de couleur 4100 K
- Indice de rendu des couleurs 90
- Durée de vie nominale de 30000 heures
- Puissance absorbée totale par lumière, 9,0 pour 24 ", 13,5 pour 36" et 18,0 pour 48 "

PRODUCT CODE	PRIX	SIZE/	INCHES		WEIGHT VOL	
		H	W	D	LBS	FT ³
GCLEDES24	164	1	22.9	1	2.5	0.135
GCLEDES36	189	1	33.5	1	2.8	0.161
GCLEDES48	209	1	45.5	1	3.2	0.213

GCLEDESxxDCS • Éclairage LED sous l'armoire

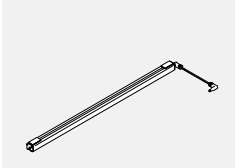

- **Éclairage LED sous l'armoire, taille nominale de 48 pouces, unité en guirlande avec câble de liaison de 1 mètre (39 pouces) mais pas d'alimentation.**
- Les unités en guirlande ne peuvent être connectées que jusqu'à un total de 48 watts pour toutes les lumières sur une seule alimentation. Cela équivaut à un maximum de 10 pieds de longueur nominale totale de lumières par bloc d'alimentation.
- Informations techniques:
- Température de couleur 4100 K
- Indice de rendu des couleurs 90
- Durée de vie nominale de 30000 heures
- Puissance absorbée totale par lumière, 9,0 pour 24 ", 13,5 pour 36" et 18,0 pour 48 "

PRODUCT CODE	PRIX	SIZE/	INCHES		WEIGHT VOL	
		H	W	D	LBS	FT ³
GCLEDES24DSC	134	1	24	1	2.5	0.135
GCLEDES36DSC	157	1	36	1	2.8	0.161
GCLEDES48DSC	178	1	48	1	3.2	0.213

GCLEDESOS • Contrôleur complémentaire en ligne pour gradation et détecteur de présence.

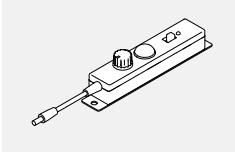

- **Contrôleur complémentaire en ligne pour gradation et détecteur de présence.**
- Inclus, de droite à gauche, un variateur rotatif, un capteur de présence et un interrupteur de dérivation de capteur.

PRODUCT CODE	PRIX	SIZE/	INCHES		WEIGHT VOL	
		H	W	D	LBS	FT ³
GCLEDESOS	66	6	2.5	2	0.4	0.500

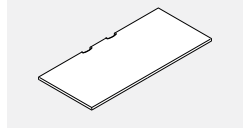
CWS • Surface de travail rectangulaire

• **Tous les dessus mesurent 1 po d'épaisseur et sont fabriqués en stratifié thermofusionné (mélamine). Ils présentent des trous de guidage permettant un bon alignement avec les supports pour surface de travail. Des vis à bois doivent être utilisées.**

- Les surfaces de travail Compile présentent un chant de 3 mm.
- Le matériel de support doit être commandé séparément.
- Toutes les surfaces de plus de 54 "ont 2 cuillères, toutes les autres en ont une.
- Veuillez choisir entre DWT - Blanc de blancs, SIL - Argent ou BLK - Noir pour les couvercles de scoop.
- Nota : Les dimensions de largeur et de profondeur comprennent une mesure nominale de 3/8 po permettant la gestion des câbles entre la surface de travail et la cloison à laquelle elle est assujettie.
- Les surfaces de plus de 48 po L présentent deux découpes; les autres en présente une.

CODE DE PRODUIT	PRIX LP	DIMENSIONS (PO)			POIDS LB	VOLUME P ³
		H	L	P		
CWS2424P	129	1	24	24	16	0.52
CWS2430P	141	1	30	24	20	0.62
CWS2436P	156	1	36	24	23	0.78
CWS2442P	205	1	42	24	28	0.90
CWS2448P	245	1	48	24	31	1.03
CWS2454P	290	1	54	24	35	1.20
CWS2460P	326	1	60	24	39	1.30
CWS2466P	340	1	66	24	43	1.41
CWS2472P	355	1	72	24	47	1.54
CWS2478P	381	1	78	24	51	1.70
CWS2484P	410	1	84	24	55	1.80
CWS2490P	472	1	90	24	58	1.96
CWS2496P	502	1	96	24	63	2.10
CWS3024P	154	1	24	30	20	0.70
CWS3030P	165	1	30	30	25	0.97
CWS3036P	194	1	36	30	30	1.06
CWS3042P	275	1	42	30	34	1.12
CWS3048P	290	1	48	30	39	1.30
CWS3054P	317	1	54	30	44	1.44
CWS3060P	340	1	60	30	49	1.60
CWS3066P	353	1	66	30	54	1.80
CWS3072P	374	1	72	30	59	2.00
CWS3078P	398	1	78	30	64	2.10
CWS3084P	443	1	84	30	69	2.24

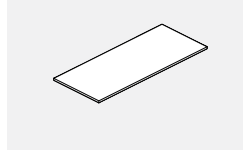
CWSNSCP • Surface de travail, sans découpe

• **Tous les dessus mesurent 1 po d'épaisseur et sont fabriqués en stratifié thermofusionné (mélamine). Ils présentent des trous de guidage permettant un bon alignement avec les supports pour surface de travail. Des vis à bois doivent être utilisées.**

- Les surfaces de travail Compile présentent un chant de 3 mm.
- Les supports doivent être commandés séparément. Se reporter à la rubrique des ferrures dans cette section.
- Les surfaces ne présentent aucune découpe.

CODE DE PRODUIT	PRIX LP	DIMENSIONS (PO)			POIDS LB	VOLUME P ³
		H	L	P		
CWS2424NSCP	129	1	24	24	16	0.52
CWS2430NSCP	141	1	30	24	20	0.62
CWS2436NSCP	156	1	36	24	23	0.78
CWS2442NSCP	205	1	42	24	28	0.90
CWS2448NSCP	245	1	48	24	31	1.03
CWS2454NSCP	290	1	54	24	35	1.20
CWS2460NSCP	326	1	60	24	39	1.30
CWS2466NSCP	340	1	66	24	43	1.41
CWS2472NSCP	355	1	72	24	47	1.54
CWS2478NSCP	381	1	78	24	51	1.70
CWS2484NSCP	410	1	84	24	55	1.80
CWS2490NSCP	472	1	90	24	58	1.96
CWS2496NSCP	502	1	96	24	63	2.10
CWS3024NSCP	154	1	24	30	20	0.70
CWS3030NSCP	165	1	30	30	25	0.97
CWS3036NSCP	194	1	36	30	30	1.06
CWS3042NSCP	275	1	42	30	34	1.12
CWS3048NSCP	290	1	48	30	39	1.30
CWS3054NSCP	317	1	54	30	44	1.44
CWS3060NSCP	340	1	60	30	49	1.60
CWS3066NSCP	353	1	66	30	54	1.80
CWS3072NSCP	374	1	72	30	59	2.00
CWS3078NSCP	398	1	78	30	64	2.10
CWS3084NSCP	443	1	84	30	69	2.24

BP=Surface en stratifié basse pression (LP)

CWSP • Surface de travail pour recouvrir un poteau.

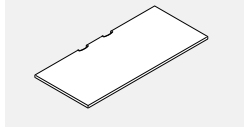

- Tous les dessus mesurent 1 po d'épaisseur et sont fabriqués en stratifié thermofusionné (mélamine). Ils présentent des trous de guidage permettant un bon alignement avec les supports pour surface de travail. Des vis à bois doivent être utilisées.
- Les surfaces de travail Compile présentent un chant de 3 mm.
- Le matériel de support doit être commandé séparément.
- Toutes les surfaces de plus de 54 "ont 2 cuillères, toutes les autres en ont une.
- Veuillez choisir entre DWT - Blanc de blancs, SIL - Argent ou BLK - Noir pour les couvercles de scoop.
- Nota : Les dimensions de largeur et de profondeur comprennent une mesure nominale de 3/8 po permettant la gestion des câbles entre la surface de travail et la cloison à laquelle elle est assujettie.
- Les surfaces de plus de 48 po L présentent deux découpes; les autres en présente une.

CODE DE PRODUIT	PRIX LP	DIMENSIONS (PO)			POIDS LB	VOLUME P ³
		H	L	P		
CWSP2426P	141	1	26	24	17	0.60
CWSP2432P	156	1	32	24	21	0.70
CWSP2438P	205	1	38	24	25	0.83
CWSP2444P	245	1	44	24	29	1.00
CWSP2450P	290	1	50	24	33	1.10
CWSP2456P	326	1	56	24	37	1.22
CWSP2462P	340	1	62	24	41	1.34
CWSP2468P	355	1	68	24	45	1.47
CWSP2474P	380	1	74	24	49	1.60
CWSP2480P	410	1	80	24	53	1.73
CWSP2486P	443	1	86	24	57	1.90
CWSP3026P	165	1	26	30	22	0.72
CWSP3032P	194	1	32	30	27	0.88
CWSP3038P	275	1	38	30	32	1.04
CWSP3044P	290	1	44	30	37	1.20
CWSP3050P	317	1	50	30	41	1.40
CWSP3056P	340	1	56	30	46	1.51
CWSP3062P	353	1	62	30	51	1.67
CWSP3068P	374	1	68	30	56	1.83
CWSP3074P	398	1	74	30	61	2.00
CWSP3080P	443	1	80	30	66	2.20
CWSP3086P	488	1	86	30	70	2.30

CWVL • Surface de travail curviligne de gauche

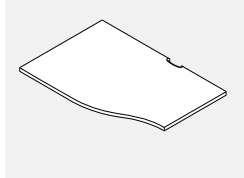

- Tous les dessus mesurent 1 po d'épaisseur et sont fabriqués en stratifié thermofusionné (mélamine). Ils présentent des trous de guidage permettant un bon alignement avec les supports pour surface de travail. Des vis à bois doivent être utilisées.
- Les surfaces de 54 po L et plus présentent deux découpes.
- Les surfaces de travail Compile présentent un chant de 3 mm.
- Les surfaces mesurant 24 po à l'extrémité la plus profonde mesurent 18 po à l'autre extrémité; celles mesurant 30 po à l'extrémité la plus profonde mesurent 24 po à l'autre extrémité.
- Le matériel de support doit être commandé séparément.
- Toutes les surfaces de plus de 54 "ont 2 cuillères, toutes les autres en ont une.
- Veuillez choisir entre DWT - Blanc de blancs, SIL - Argent ou BLK - Noir pour les couvercles de scoop.
- Nota : Les dimensions de largeur et de profondeur comprennent une mesure nominale de 3/8 po permettant la gestion des câbles entre la surface de travail et la cloison à laquelle elle est assujettie.

CODE DE PRODUIT	PRIX LP	DIMENSIONS (PO)			POIDS LB	VOLUME P ³
		H	L	P		
CWVL2424P	167	1	24	24	15	0.59
CWVL2430P	177	1	30	24	18	0.65
CWVL2436P	211	1	36	24	22	0.78
CWVL2442P	245	1	42	24	26	0.90
CWVL2448P	281	1	48	24	30	1.03
CWVL2454P	317	1	54	24	34	1.20
CWVL2460P	344	1	60	24	38	1.30
CWVL2466P	381	1	66	24	43	1.49
CWVL2472P	408	1	72	24	47	1.62
CWVL2478P	501	1	78	24	57	2.16
CWVL2484P	727	1	84	24	61	2.33
CWVL3024P	169	1	24	30	19	0.74
CWVL3030P	186	1	30	30	23	0.81
CWVL3036P	222	1	36	30	28	1.00
CWVL3042P	303	1	42	30	33	1.13
CWVL3048P	317	1	48	30	38	1.30
CWVL3054P	353	1	54	30	42	1.44
CWVL3060P	380	1	60	30	47	1.60
CWVL3066P	408	1	66	30	52	1.81
CWVL3072P	438	1	72	30	59	2.01
CWVL3078P	634	1	78	30	72	2.71
CWVL3084P	809	1	84	30	77	2.91

BP=Surface en stratifié basse pression (LP)

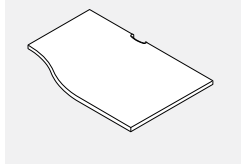
CWVR • Surface de travail curviligne de droite

- Tous les dessus mesurent 1 po d'épaisseur et sont fabriqués en stratifié thermofusionné (mélamine). Ils présentent des trous de guidage permettant un bon alignement avec les supports pour surface de travail. Des vis à bois doivent être utilisées.
- Les surfaces de 54 po L et plus présentent deux découpes.
- Les surfaces de travail Compile présentent un chant de 3 mm.
- Les surfaces mesurant 24 po à l'extrémité la plus profonde mesurent 18 po à l'autre extrémité; celles mesurant 30 po à l'extrémité la plus profonde mesurent 24 po à l'autre extrémité.
- Le matériel de support doit être commandé séparément.
- Toutes les surfaces de plus de 54 "ont 2 cuillères, toutes les autres en ont une.
- Veuillez choisir entre DWT - Blanc de blancs, SIL - Argent ou BLK - Noir pour les couvercles de scoop.
- Nota : Les dimensions de largeur et de profondeur comprennent une mesure nominale de 3/8 po permettant la gestion des câbles entre la surface de travail et la cloison à laquelle elle est assujettie.

CODE DE PRODUIT	PRIX LP	DIMENSIONS (PO)			POIDS LB	VOLUME P ³
		H	L	P		
CWVR2424P	167	1	24	24	15	0.59
CWVR2430P	177	1	30	24	18	0.65
CWVR2436P	211	1	36	24	22	0.78
CWVR2442P	245	1	42	24	26	0.90
CWVR2448P	281	1	48	24	30	1.03
CWVR2454P	317	1	54	24	34	1.20
CWVR2460P	344	1	60	24	38	1.30
CWVR2466P	381	1	66	24	43	1.49
CWVR2472P	408	1	72	24	47	1.62
CWVR2478P	501	1	78	24	57	2.16
CWVR2484P	727	1	84	24	61	2.33
CWVR3024P	169	1	24	30	19	0.74
CWVR3030P	186	1	30	30	23	0.81
CWVR3036P	222	1	36	30	28	1.00
CWVR3042P	303	1	42	30	33	1.13
CWVR3048P	317	1	48	30	38	1.30
CWVR3054P	353	1	54	30	42	1.44
CWVR3060P	380	1	60	30	47	1.60
CWVR3066P	408	1	66	30	52	1.81
CWVR3072P	438	1	72	30	59	2.01
CWVR3078P	634	1	78	30	72	2.71
CWVR3084P	809	1	84	30	77	2.91

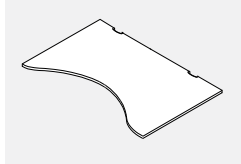
CWBT • Surface de transition

Configuration de droite

- Le matériel de support doit être commandé séparément.
- Veuillez choisir entre DWT - Blanc de blancs, SIL - Argent ou BLK - Noir pour les couvercles de scoop.
- La surface de transition mesure 30 po P à une extrémité et 24 po P à l'autre.
- Les découpes sont situées sur la face arrière uniquement.
- Préciser une configuration de gauche ou de droite.

CODE DE PRODUIT	PRIX LP	DIMENSIONS (PO)			POIDS LB	VOLUME P ³
		H	L	P		
CWBTL302460P	596	1	60	30	55	2.08
CWBTL302466P	658	1	66	30	61	2.29
CWBTL302472P	681	1	72	30	66	2.50
CWBTR302460P	596	1	60	30	55	2.08
CWBTR302466P	658	1	66	30	61	2.29
CWBTR302472P	681	1	72	30	66	2.50

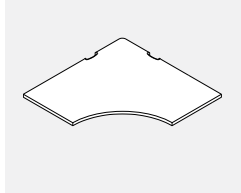
CWCC • Surface de travail de coin courbe

- Tous les dessus mesurent 1 po d'épaisseur et sont fabriqués en stratifié thermofusionné (mélamine). Ils présentent des trous de guidage permettant un bon alignement avec les supports pour surface de travail. Des vis à bois doivent être utilisées.
- Les surfaces de travail Compile comportent un chant de 3 mm.
- Le matériel de support doit être commandé séparément.
- Veuillez choisir entre DWT - Blanc de blancs, SIL - Argent ou BLK - Noir pour les couvercles de scoop.
- Le code WG à la fin du numéro de produit indique un fini stratifié similibois posé à la diagonale.
- La pose en diagonale d'un stratifié similibois WG n'est pas possible pour les modules de plus de 42 po
- Nota : Les dimensions de largeur et de profondeur comprennent

PRODUCT CODE	PRICE LP	DIMENSIONS (PO)			WEIGHT VOL	
		H	W	D	LBS	FT ³
CWCC3618P	385	1	36	36	29	1.20
CWCC3624P	426	1	36	36	32	1.20
CWCC3618WGP	558	1	36	36	29	1.20
CWCC3624WGP	718	1	36	36	32	1.20
CWCC4224P	574	1	42	42	41	1.60
CWCC4230P	589	1	42	42	45	1.60
CWCC4224WGP	821	1	42	42	41	1.60
CWCC4230WGP	935	1	42	42	45	1.60
CWCC4824P	668	1	48	48	50	2.00
CWCC4830P	668	1	48	48	56	2.00

BP=Surface en stratifié basse pression (LP)

CWCF • Surface de travail de coin à cinq faces

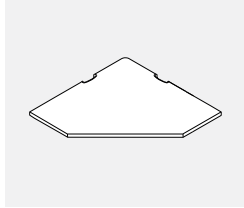

BP=Surface en stratifié basse pression (LP)

- Tous les dessus mesurent 1 po d'épaisseur et sont fabriqués en stratifié thermofusionné (mélamine). Ils présentent des trous de guidage permettant un bon alignement avec les supports pour surface de travail. Des vis à bois doivent être utilisées.
- Les surfaces de travail Compile comportent un chant de 3 mm.
- Le matériel de support doit être commandé séparément.
- Veuillez choisir entre DWT - Blanc de blancs, SIL - Argent ou BLK - Noir pour les couvercles de scoop. Le code WG à la fin du numéro de produit indique un fini stratifié similibois posé à la diagonale.
- La pose en diagonale d'un stratifié similibois WG n'est pas possible pour les modules de plus de 42 po.
- Nota : Les dimensions de largeur et de profondeur comprennent une mesure nominale de 3/8 po permettant la gestion des câbles entre la surface de travail et la cloison à laquelle elle est assujettie.

DIMENSIONS (PO) CODE	PRICE LP	DIMENSIONS (PO)			WEIGHT VOL	
		H	W	D	LBS	FT ³
CWCF3618P	331	1	36	36	29	1.20
CWCF3624P	344	1	36	36	32	1.20
CWCF3618WGP	547	1	36	36	29	1.20
CWCF3624WGP	603	1	36	36	32	1.20
CWCF4224P	488	1	42	42	41	1.60
CWCF4230P	502	1	42	42	45	1.60
CWCF4224WGP	811	1	42	42	41	1.60
CWCF4230WGP	884	1	42	42	45	1.60
CWCF4824P	550	1	48	48	50	2.00
CWCF4830P	579	1	48	48	56	2.00

CWC6 • Surface de travail de coin courbe pour poteau à 60°

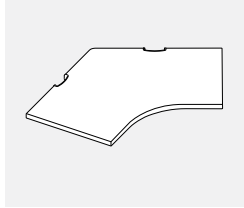

- Lorsqu'un fini similibois est précisé pour une surface de travail de 42 po L ou moins, le fil du bois est orienté à la diagonale.
- Ajouter WG à la fin du code de produit. Un supplément de 50 % du prix courant est exigé.
- Le matériel de support doit être commandé séparément.
- Veuillez choisir entre DWT - Blanc de blancs, SIL - Argent ou BLK - Noir pour les couvercles de scoop.

CODE DE PRODUIT	PRIX LP	DIMENSIONS (PO)			POIDS LB	VOLUME PI ³
		H	L	P		
CWC62424P	387	1	24	24	21.25	0.47
CWC62430P	688	1	30	24	28.59	0.64
CWC62436P	777	1	36	24	35.94	0.80
CWC62442P	1187	1	42	24	43.28	0.96
CWC62448P	1291	1	48	24	50.63	1.13
CWC63024P	387	1	24	30	23.72	0.53
CWC63030P	688	1	30	30	32.94	0.73
CWC63036P	777	1	36	30	42.16	0.94
CWC63042P	1187	1	42	30	51.38	1.14
CWC63048P	1291	1	48	30	60.60	1.35

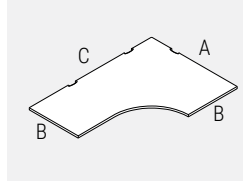
CWCEL • Surface de travail de coin allongé de gauche

- Les surfaces de travail de 48 po L (dimension C) présentent deux découpes; les surfaces plus larges en présentent trois.
- Tous les dessus mesurent 1 po d'épaisseur et sont fabriqués en stratifié thermofusionné (mélamine). Ils présentent des trous de guidage permettant un bon alignement avec les supports pour surface de travail. Des vis à bois doivent être utilisées.
- Les surfaces de travail Compile présentent un chant de 3 mm.
- Le matériel de support doit être commandé séparément.
- Veuillez choisir entre DWT - Blanc de blancs, SIL - Argent ou BLK - Noir pour les couvercles de scoop.
- Nota : Les dimensions de largeur et de profondeur comprennent une mesure nominale de 3/8 po permettant la gestion des câbles entre la surface de travail et la cloison à laquelle elle est assujettie.

NOTE: CWCEC

A	B	C
PROF	PROF	LARG

CODE DE PRODUIT	PRIX LP	DIMENSIONS (PO)			POIDS LB	VOLUME P ³
		H	L "C"	P "A"		
CWCEL362448P	583	1	48	36	43.92	1.25
CWCEL362460P	636	1	60	36	52.79	1.50
CWCEL362466P	700	1	66	36	57.18	1.62
CWCEL362472P	773	1	72	36	61.58	1.75
CWCEL362478P	825	1	78	36	65.98	1.87
CWCEL362484P	890	1	84	36	70.38	2.00
CWCEL422460P	668	1	60	42	57.18	1.63
CWCEL422466P	736	1	66	42	61.58	1.57
CWCEL422472P	811	1	72	42	65.98	1.87
CWCEL422478P	867	1	78	42	70.38	2.00
CWCEL422484P	934	1	84	42	74.78	2.00
CWCEL423060P	752	1	60	42	63.78	1.82
CWCEL423066P	825	1	66	42	69.28	1.96
CWCEL423072P	902	1	72	42	74.78	2.12
CWCEL423078P	967	1	78	42	80.28	2.28
CWCEL423084P	1031	1	84	42	85.78	2.43
CWCEL482460P	763	1	60	48	65.18	1.90
CWCEL482466P	849	1	66	48	71.39	1.92
CWCEL482472P	928	1	72	48	76.18	1.95
CWCEL482478P	991	1	78	48	74.78	2.20
CWCEL482484P	1051	1	84	48	96.78	3.66
CWCEL483060P	849	1	60	48	68.18	1.93
CWCEL483066P	928	1	66	48	73.68	2.09
CWCEL483072P	991	1	72	48	79.18	2.25
CWCEL483078P	1051	1	78	48	84.68	2.40
CWCEL483084P	1124	1	84	48	90.18	2.56

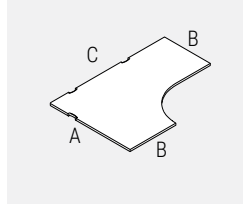
CWCER • Surface de travail de coin allongé de droite

- Les surfaces de travail de 48 po L (dimension C) présentent deux découpes; les surfaces plus larges en présentent trois.
- Tous les dessus mesurent 1 po d'épaisseur et sont fabriqués en stratifié thermofusionné (mélamine). Ils présentent des trous de guidage permettant un bon alignement avec les supports pour surface de travail. Des vis à bois doivent être utilisées.
- Les surfaces de travail Compile présentent un chant de 3 mm.
- Le matériel de support doit être commandé séparément.
- Veuillez choisir entre DWT - Blanc de blancs, SIL - Argent ou BLK - Noir pour les couvercles de scoop.
- Nota : Les dimensions de largeur et de profondeur comprennent une mesure nominale de 3/8 po permettant la gestion des câbles entre la surface de travail et la cloison à laquelle elle est assujettie.

NOTE: CWCER

A	B	C
PROF	PROF	LARG

CODE DE PRODUIT	PRIX LP	DIMENSIONS (PO)			POIDS LB	VOLUME P ³
		H	L "C"	P "A"		
CWCER362448P	583	1	48	36	43.92	1.25
CWCER362460P	636	1	60	36	52.79	1.50
CWCER362466P	700	1	66	36	57.18	1.62
CWCER362472P	773	1	72	36	61.58	1.75
CWCER362478P	825	1	78	36	65.98	1.87
CWCER362484P	890	1	84	36	70.38	2.00
CWCER422460P	668	1	60	42	57.18	1.63
CWCER422466P	736	1	66	42	61.58	1.57
CWCER422472P	811	1	72	42	65.98	1.87
CWCER422478P	867	1	78	42	70.38	2.00
CWCER422484P	934	1	84	42	74.78	2.00
CWCER423060P	752	1	60	42	63.78	1.82
CWCER423066P	825	1	66	42	69.28	1.96
CWCER423072P	902	1	72	42	74.78	2.12
CWCER423078P	967	1	78	42	80.28	2.28
CWCER423084P	1031	1	84	42	85.78	2.43
CWCER482460P	763	1	60	48	65.18	1.90
CWCER482466P	849	1	66	48	71.39	1.92
CWCER482472P	928	1	72	48	76.18	1.95
CWCER482478P	991	1	78	48	74.78	2.20
CWCER482484P	1051	1	84	48	96.78	3.66
CWCER483060P	849	1	60	48	68.18	1.93
CWCER483066P	928	1	66	48	73.68	2.09
CWCER483072P	991	1	72	48	79.18	2.25
CWCER483078P	1051	1	78	48	84.68	2.40
CWCER483084P	1124	1	84	48	90.18	2.56

BP=Surface en stratifié basse pression (LP)

CWD • Îlot en avec pied

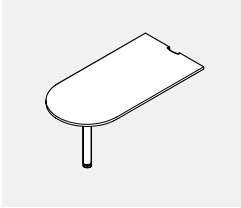

- **Comprend un pied monobranche offert dans le choix de finis peints de série.**
- Tous les dessus mesurent 1 po d'épaisseur et sont fabriqués en stratifié thermofusionné (mélamine). Ils présentent des trous de guidage permettant un bon alignement avec les supports pour surface de travail. Des vis à bois doivent être utilisées.
- Les surfaces de travail Compile présentent un chant de 3 mm.
- Les supports doivent être commandés séparément. Se reporter à la rubrique des ferrures dans cette section.
- Veuillez choisir entre DWT - Blanc de blancs, SIL - Argent ou BLK - Noir pour les couvercles de scoop.
- Nota : Les dimensions de largeur et de profondeur comprennent une mesure nominale de 3/8 po permettant la gestion des câbles entre la surface de travail et la cloison à laquelle elle est assujettie.

CODE DE PRODUIT	PRIX LP	DIMENSIONS (PO)			POIDS LB	VOLUME PF
		H	L	P		
CWD2442P	552	1	42	24	28.00	0.98
CWD2448P	576	1	48	24	32.00	1.11
CWD2460P	605	1	60	24	40.00	1.36
CWD2472P	642	1	72	24	48.00	1.61
CWD3042P	556	1	42	30	35.00	1.10
CWD3048P	579	1	48	30	39.00	1.37
CWD3060P	646	1	60	30	49.00	1.69
CWD3072P	710	1	72	30	59.00	2.01

CWSW • Surface de travail droite en biseau

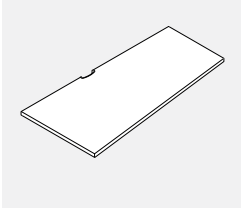

- **Tous les dessus mesurent 1 po d'épaisseur et sont fabriqués en stratifié thermofusionné (mélamine). Ils présentent des trous de guidage permettant un bon alignement avec les supports pour surface de travail. Des vis à bois doivent être utilisées.**
- Les surfaces de travail Compile présentent un chant de 3 mm.
- Le matériel de support doit être commandé séparément.
- Toutes les surfaces de plus de 54" ont 2 cuillères, toutes les autres en ont une.
- Veuillez choisir entre DWT - Blanc de blancs, SIL - Argent ou BLK - Noir pour les couvercles de scoop.
- Nota : Les dimensions de largeur et de profondeur comprennent une mesure nominale de 3/8 po permettant la gestion des câbles entre la surface de travail et la cloison à laquelle elle est assujettie.

CODE DE PRODUIT	PRIX LP	DIMENSIONS (PO)			POIDS LB	VOLUME PF
		H	L	P		
CWSW241848P	278	1	48	24	30.00	0.58
CWSW241854P	311	1	54	24	34.00	0.65
CWSW241860P	344	1	60	24	38.00	0.73
CWSW241866P	381	1	66	24	42.00	0.80
CWSW241872P	417	1	72	24	46.00	0.88
CWSW302448P	344	1	48	30	38.00	0.75
CWSW302454P	392	1	54	30	42.00	0.84
CWSW302460P	435	1	60	30	47.00	0.94
CWSW302466P	476	1	66	30	51.00	1.03
CWSW302472P	521	1	72	30	56.00	1.13
CWSW182448P	278	1	48	24	30.00	0.58
CWSW182454P	311	1	54	24	34.00	0.65
CWSW182460P	344	1	60	24	38.00	0.73
CWSW182466P	381	1	66	24	42.00	0.80
CWSW182472P	417	1	72	24	46.00	0.88
CWSW243048P	344	1	48	30	38.00	0.75
CWSW243054P	392	1	54	30	42.00	0.84
CWSW243060P	435	1	60	30	47.00	0.94
CWSW243066P	476	1	66	30	51.00	1.03
CWSW243072P	521	1	72	30	56.00	1.13

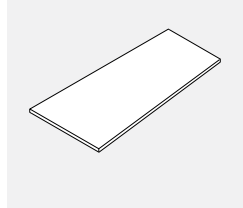
CWSWxxNSCP • Surface de travail droite en biseau, sans découpe

- Tous les dessus mesurent 1 po d'épaisseur et sont fabriqués en stratifié thermofusionné (mélamine). Ils présentent des trous de guidage permettant un bon alignement avec les supports pour surface de travail. Des vis à bois doivent être utilisées.
- Les surfaces de travail Compile présentent un chant de 3 mm.
- Les supports doivent être commandés séparément. Se reporter à la rubrique des ferrures dans cette section.
- Les surfaces ne présentent aucune découpe.

CODE DE PRODUIT	PRIX LP	DIMENSIONS (PO)			POIDS		VOLUME
		H	L	P	LB	PI ³	
CWSW241848NSCP	278	1	48	24	30.00	0.58	
CWSW241854NSCP	311	1	54	24	34.00	0.65	
CWSW241860NSCP	344	1	60	24	38.00	0.73	
CWSW241866NSCP	381	1	66	24	42.00	0.80	
CWSW241872NSCP	417	1	72	24	46.00	0.88	
CWSW302448NSCP	344	1	48	30	38.00	0.75	
CWSW302454NSCP	392	1	54	30	42.00	0.84	
CWSW302460NSCP	435	1	60	30	47.00	0.94	
CWSW302466NSCP	476	1	66	30	51.00	1.03	
CWSW302472NSCP	521	1	72	30	56.00	1.13	
CWSW182448NSCP	278	1	48	24	30.00	0.58	
CWSW182454NSCP	311	1	54	24	34.00	0.65	
CWSW182460NSCP	344	1	60	24	38.00	0.73	
CWSW182466NSCP	381	1	66	24	42.00	0.80	
CWSW182472NSCP	417	1	72	24	46.00	0.88	
CWSW243048NSCP	344	1	48	30	38.00	0.75	
CWSW243054NSCP	392	1	54	30	42.00	0.84	
CWSW243060NSCP	435	1	60	30	47.00	0.94	
CWSW243066NSCP	476	1	66	30	51.00	1.03	
CWSW243072NSCP	521	1	72	30	56.00	1.13	

CWHL/R • Îlot en hachette avec pied

Configuration de droite

- Le fini similibois en diagonale n'est pas possible.
- Préciser une configuration de gauche ou de droite.
- Comprend un pied monobranche offert dans le choix de finis peints de série.
- Veuillez choisir entre DWT - Blanc de blancs, SIL - Argent ou BLK - Noir pour les couvercles de scoop.

CODE DE PRODUIT	PRIX LP	DIMENSIONS (PO)			POIDS		VOLUME	VOL FT ³
		H	L	P	LB	PI ³		
CWHL3672	1048	Left	1	72	36	73.00	2.70	
CWHR3672	1048	Right	1	72	36	73.00	2.70	

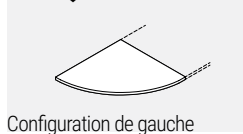
CWQRL/R • Surface de travail quart de cercle

Configuration de gauche

- La face de la surface de travail longeant la cloison étant légèrement différente de celle longeant une surface de travail adjacente, le module n'est pas réversible.
- La face longeant une surface de travail adjacente se prolonge de 2 po avant de commencer à courber.

CODE DE PRODUIT	PRIX LP	DIMENSIONS (PO)			POIDS		VOLUME	VOL FT ³
		H	L	P	LB	PI ³		
CWQRL2424	194	Left	1	24	24	16	0.52	
CWQRL3030	251		1	30	30	25	0.81	
CWQRR2424	194	Right	1	24	24	16	0.52	
CWQRR3030	251		1	30	30	25	0.81	

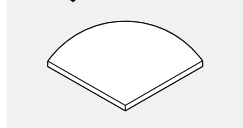
CWQRC • Surface de travail quart de cercle

- Recouvrir un poteau d'angle à 90°.
- La face longeant une surface de travail adjacente se prolonge de 2 po avant de commencer à courber.
- Nota : Les dimensions de largeur et de profondeur comprennent une mesure nominale de 3/8 po permettant la gestion des câbles entre la surface de travail et la cloison à laquelle elle est assujettie.

CODE DE PRODUIT	PRIX LP	DIMENSIONS (PO)			POIDS		VOLUME
		H	L	P	LB	PI ³	
CWQRC2424	228	1	24	24	17.00	0.58	
CWQRC3030	281	1	30	30	25.50	0.86	

BP=Surface en stratifié basse pression (LP)

CWT • Plan de travail droit

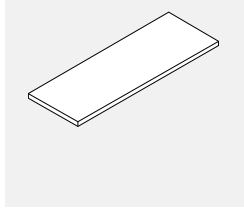

- Les supports doivent être commandés séparément. Se reporter à la rubrique des ferrures dans cette section.
- Tous les dessus mesurent 1 po d'épaisseur et sont fabriqués en stratifié thermofusionné (mélamine). Ils présentent des trous de guidage permettant un bon alignement avec les supports pour surface de travail. Des vis à bois doivent être utilisées.
- Les surfaces de travail Compile présentent un chant de 3 mm.

CODE DE PRODUIT	PRIX LP	DIMENSIONS (PO)			POIDS LB	VOLUME PI³
		H	L	P		
CWT1512	55	1	12	15	5	0.22
CWT1518	67	1	18	15	7	0.30
CWT1524	87	1	24	15	10	0.38
CWT1530	103	1	30	15	12	0.46
CWT1536	119	1	36	15	14	0.54
CWT1542	135	1	42	15	17	0.62
CWT1548	152	1	48	15	19	0.70
CWT1554	165	1	54	15	22	0.78
CWT1560	184	1	60	15	24	0.86
CWT1566	198	1	66	15	28	0.94
CWT1572	215	1	72	15	29	1.02
CWT1578	231	1	78	15	31	1.10
CWT1584	246	1	84	15	34	1.18

CWTCL90 • Plan de travail de coin en L

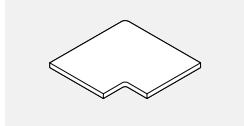

- S'utilise à la jonction de deux cloisons unies à angle droit.
- Les supports doivent être commandés séparément. Se reporter à la rubrique des ferrures dans cette section.

CODE DE PRODUIT	PRIX LP	DIMENSIONS (PO)			POIDS LB	VOLUME PI³
		H	L	P		
CWTCL90	154	1	20.7	15	12.00	0.75

CW9T • Plan de travail de coin pour poteau à 90°

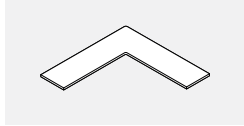

- S'utilise à la jonction de deux cloisons unies à angle droit.
- Les supports doivent être commandés séparément. Se reporter à la rubrique des ferrures dans cette section.

CODE DE PRODUIT	PRIX LP	DIMENSIONS (PO)			POIDS LB	VOLUME PI³
		H	L	P		
CW9T1524	163	1	32.7	15	10.00	0.70
CW9T1530	257	1	38.7	15	12.00	0.75
CW9T1536	362	1	44.7	15	14.00	0.82
CW9T1542	494	1	50.7	15	16.00	0.95
CW9T1548	646	1	56.7	15	18.00	1.00

Nota: CW9T15 xx Largeur de la cloison

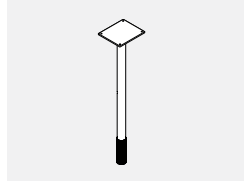
CHMSI1 • Pied de support central

- Le pied est offert dans le choix de finis peints de série.
- Le pied comprend un patin de réglage, un manchon en PVC et une plaque de 4,8 po sur 4,8 po.

CODE DE PRODUIT	PRIX	DIAMETER	DIMENSIONS (PO)			VOLUME VOL	
			H	L	P	PI ³	FT ³
CHMSI1	75	1.5	28	4.8	4.8	8	0.15

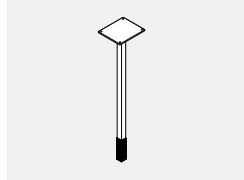
CHMSL2 • Pied de support central

- Le pied est offert dans le choix de finis peints de série.
- Le pied comprend un patin de réglage, un manchon en PVC et une plaque de 4,8 po sur 4,8 po.
- Le pied mesure 1,5 po de diamètre.

CODE DE PRODUIT	PRIX	DIAMETER	DIMENSIONS (PO)			VOLUME VOL	
			H	L	P	PI ³	FT ³
CHMSI2	75	1.5	28	4.8	4.8	8	0.15

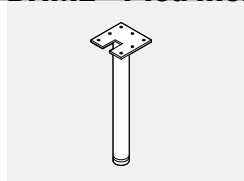
BHML • Pied monobranche

- Le pied sert d'appui à une surface de travail.
- Le pied comprend un patin réglable et une plaque de fixation.
- Le pied mesure 3 po de diamètre.
- Le patin permet de régler la hauteur sur une course de 1 pouce.

CODE DE PRODUIT	PRIX	DIAMETER	DIMENSIONS (PO)			VOLUME VOL	
			H	L	P	PI ³	FT ³
BHML03	188	3	28	3	3	8	0.15

CMHCL1 • Pied de coin rond avec patin de réglage

- Le pied sert d'appui à une surface de travail.
- Le pied comprend un patin de réglage, un manchon en PVC et une plaque de fixation.
- Le pied mesure 1,5 po de diamètre.
- Le pied est offert dans le choix de finis peints de série.
- Le pied peut servir d'appui dans un coin d'une surface de travail simple ou tourné de 45° pour supporter le coin de deux surfaces.

CODE DE PRODUIT	PRIX	DIAMETER	DIMENSIONS (PO)			VOLUME VOL	
			H	L	P	PI ³	FT ³
CMHCL1	105	1.5	28	3	3	8	0.15

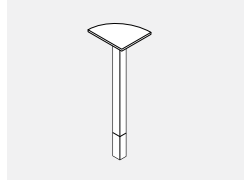
CMHCL2 • Pied de coin carré avec patin de réglage

- Le pied sert d'appui à une surface de travail.
- Le pied comprend un patin de réglage, un manchon en PVC et une plaque de fixation.
- Le pied mesure 1,5 po de diamètre.
- Le pied est offert dans le choix de finis peints de série.
- Le pied peut servir d'appui dans un coin d'une surface de travail simple ou tourné de 45° pour supporter le coin de deux surfaces.

CODE DE PRODUIT	PRIX	DIAMETER	DIMENSIONS (PO)			VOLUME VOL	
			H	L	P	PI ³	FT ³
CMHCL2	105	1.5	28	3	3	8	0.15

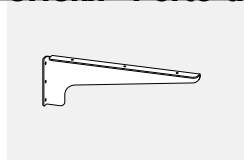
CHCxx • Porte-à-faux

- Le module CHC15 présente une platine de positionnement coulissante à trois trous et des vis à bois; le module CHC22 présente une platine de positionnement coulissante à quatre trous et des vis à bois.
- Le porte-à-faux est offert dans un fini correspondant à celui du châssis de la cloison.
- Les porte-à-faux ne peuvent servir de supports partagés.

CODE DE PRODUIT	PRIX	DIAMETER	DIMENSIONS (PO)			VOLUME VOL	
			H	L	P	PI ³	FT ³
CHC15L	47	5	1.2	15.2	2	0.04	
CHC15R	47	5	1.2	15.2	2	0.04	
CHC22L	78	8	1.2	21.5	2.6	0.06	
CHC22R	78	8	1.2	21.5	2.6	0.06	

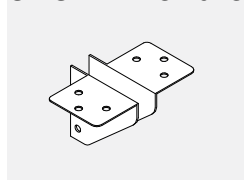
CHCB2 • Ferrure de coin

- La ferrure permet d'assujettir le coin d'une surface de travail à une bride de fixation de cloison.
- Les ferrures sont expédiées par paire; le prix indiqué est le prix d'une paire.
- Le pied est offert dans le choix de finis peints de série.
- La ferrure ne peut être utilisée hors module.
- La ferrure comprend une platine de positionnement coulissante à deux trous.

CODE DE PRODUIT	PRIX	DIAMETER	DIMENSIONS (PO)			VOLUME VOL	
			H	L	P	PI ³	FT ³
CHCB2	21	3	1.81	3	0.5	0.02	

CH • Ferrure pour surface de travail

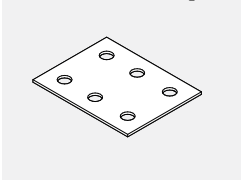

- La ferrure est offerte dans un fini noir (BLK) uniquement.

CODE DE PRODUIT	PRIX	DIMENSIONS (PO)			VOLUME VOL	
		H	L	P	PJ ³	FT ³
CHFB1	20	0.1	3	4	0.5	0.007

CHWB • Ferrure de mi-portée

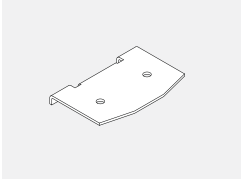

- La ferrure se fixe à une cloison segmentée.
- Cette ferrure doit être commandée pour les surfaces de travail de plus de 48 po L.
- Fini galvanisé seulement.

CODE DE PRODUIT	PRIX	DIMENSIONS (PO)			POIDS LB	VOLUME PJ ³
		H	L	P		
CHWB1	12	0.5	2.8	2.1	0.5	0.02

DHPEDB • Ferrure pour caisson

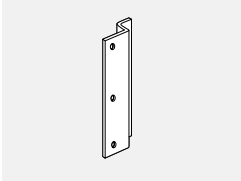

- Le pied est offert dans le choix de finis peints de série.
- La ferrure permet d'assujettir un caisson à une cloison.

CODE DE PRODUIT	PRIX	DIMENSIONS (PO)			POIDS LB	VOLUME PJ ³
		H	L	P		
DHPEDB	35	8	1	1	0.5	0.001

CHEP • Panneau latéral

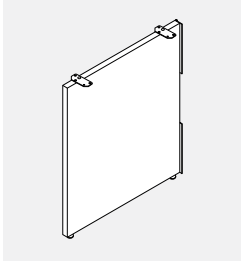

- **Le panneau latéral sert d'appui à une surface de travail et accroît la stabilité des cloisons qui y sont fixées.**
- Le panneau latéral fournit un appui stable à la fin d'une course de surfaces de travail.
- Le panneau est fabriqué en stratifié thermofusionné (mélamine).
- Le panneau latéral comprend deux ferrures plates (dans un fini noir), deux ferrures pour caisson (couleur du châssis) et les vis requises.
- La hauteur du panneau latéral tient compte de celle de patins réglés au sommet de leur course.
- Lorsqu'un fini similibois est précisé, le fil du bois est orienté à la verticale.

CODE DE PRODUIT	PRIX	DIMENSIONS (PO)			POIDS LB	VOLUME PJ ³
		LP	H	L		
CHEP2924	232	28	1	24	17	0.40
CHEP2930	272	28	1	30	21	0.50

CHMEGR • Panneau latéral de droite en métal

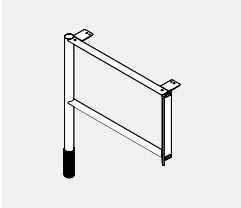

- **Le panneau latéral sert d'appui à une surface de travail et accroît la stabilité des cloisons qui y sont fixées.**
- Le pied présente un patin de réglage garni d'un manchon décoratif en PVC.

CODE DE PRODUIT	PRIX	DIMENSIONS (PO)			POIDS LB	VOLUME PJ ³
		H	L	P		
CHMEG18R	227	28	4	17	5.20	0.55
CHMEG24R	242	28	4	23	6.00	0.73
CHMEG30R	257	28	4	29	6.80	0.90

CHMEGL • Panneau latéral de gauche en métal

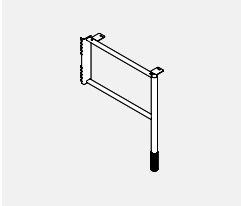

- **Le panneau latéral sert d'appui à une surface de travail et accroît la stabilité des cloisons qui y sont fixées.**
- Le pied présente un patin de réglage garni d'un manchon décoratif en PVC.

CODE DE PRODUIT	PRIX	DIMENSIONS (PO)			POIDS LB	VOLUME PJ ³
		H	L	P		
CHMEG18L	227	28	4	17	5.20	0.55
CHMEG24L	242	28	4	23	6.00	0.73
CHMEG30L	257	28	4	29	6.80	0.90

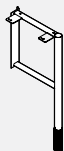
CHMSL • Pied de support de mi-portée en métal

- Le pied sert d'appui aux surfaces de travail adjacentes et accroît la stabilité des cloisons qui y sont fixées.
- Le pied présente un patin de réglage garni d'un manchon décoratif en PVC.
- Ne doit pas servir de support d'extrémité.

CODE DE PRODUIT	PRIX	DIMENSIONS (PO)			POIDS	VOLUME
		H	L	P	LB	PF ³
CHMSL12	194	28	4	11	4.60	0.36

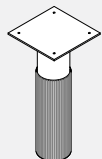
CHWSRL01 • Pied de support rond

- Le pied sert d'appui à une surface de travail et doit être utilisé de pair avec les ferrures montées à la cloison.
- Le pied présente un patin de réglage et est garni d'un manchon décoratif en PVC.
- Tube rond de 1,5 po de diamètre
- Le pied est offert en noir (BLK) uniquement.
- Le pied sert d'appui lorsque la surface de travail surplombe un rangement mural double de 21 po H ou un module de rangement de la gamme 1200 hauteur 1,5 tiroir (ce dernier devant être doté d'un dessus).

PRODUCT CODE	PRIX	SIZE / H	INCHES W	INCHES D	WEIGHT LBS	VOL FT ³
CHWSRL01	45	4.5	3	3	1.00	0.03

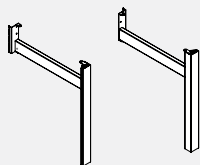
CMHLEG • Pied Compile pour gamme Bridges

- Le pied s'assujettit à une cloison Compile lorsque ces cloisons sont nécessaires dans des milieux en espace fonctionnel meublés de tables de la collection Bridges.
- La traverse du pied s'installe dans les fentes espacées de 1 po dans le montant vertical de la cloison. Le pied soutient une cloison, et une surface de travail de 24 po P ou de 30 po P à la fin d'une course de tables autoportantes Bridges.
- Un pied peut soutenir deux surfaces de travail adjacentes en utilisant deux ferrures plates CHFB1 et une ferrure de coin CHCB2. Le patin de mise à niveau est de série. Le porte-à-faux et les rangements à monter à la cloison doivent servir à soutenir la surface de travail. Pied en aluminium à structure en acier. Préciser gauche ou droite ainsi que 24 po P ou 30 po P, selon la profondeur de la surface de travail. Le pied comprend le support de montage-cloison, une pince de délogement et les ferrures de fixation pour la surface de travail.
- Fini aluminium anodisé – supplément de 23 \$.
- Préciser le fini peint pour le support.

PRODUCT CODE	PRIX	SIZE / H	INCHES W	INCHES D	WEIGHT LBS	VOL FT ³
CMHLEG24LL	308	28	2.5	24	9	1.25
CMHLEG24RL	308	28	2.5	24	9	1.25
CMHLEG30LL	323	28	2.5	30	11	1.45
CMHLEG30RL	323	28	2.5	30	11	1.45

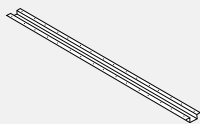
CMHC • Profilé oméga

- Le profilé sert d'appui à des surfaces de travail.

CODE DE PRODUIT	PRIX	DIMENSIONS (PO)			POIDS	VOLUME
		H	L	P	LB	PF ³
CMHC40	56	1.4	40	5	4	0.20
CMHC46	62	1.4	46	5	6	0.22
CMHC52	66	1.4	52	5	7	0.25
CMHC58	76	1.4	58	5	8	0.28
CMHC64	85	1.4	64	5	9	0.31
CMHC70	91	1.4	70	5	10	0.33

CM0100LKCLIP • Pince de blocage

- La pince sert à retenir et à assujettir ensemble deux cloisons ou une cloison et un poteau pour les empêcher de se séparer.

CODE DE PRODUIT	PRIX	DIMENSIONS (PO)			POIDS	VOLUME
		H	L	P	LB	PF ³
CM0100LKCLIP	7	2.6	0.75	0.32	0.026	0.001

CSSL13 • Tablette à monter à une cloison

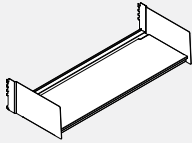

- Tablette de rangement de 13 po P avec rebord arrière, à monter à une cloison.
- Ferrures de montage comprises.

CODE DE PRODUIT	PRIX	DIMENSIONS (PO)			POIDS LB	VOLUME P ³
		H	L	P		
CSSL1324	146	5	24	13	11	1.28
CSSL1330	152	5	30	13	12	1.28
CSSL1336	154	5	36	13	13	1.28
CSSL1342	166	5	42	13	15	1.70
CSSL1348	182	5	48	13	16	1.70
CSSL1354	195	5	54	13	19	2.12
CSSL1360	204	5	60	13	21	2.12

CSOF13 • Rangement surélevé démonté à devant affleurant

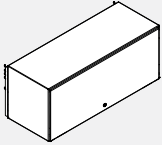

- La porte s'escamote et se glisse au-dessus du module.
- Le rangement se monte rapidement sur place.
- Fabrication en acier de qualité.
- Les ferrures de montage sont comprises.
- Le module de 60 po L est renforcé pour permettre une bonne répartition de charge.
- Dimensions intérieures : 12 po H sur 11,75 po P.

CODE DE PRODUIT	PRIX	DIMENSIONS (PO)			POIDS LB	VOLUME P ³
		H	L	P		
CSOF1324	499	14.5	24	13	27	1.28
CSOF1330	517	14.5	30	13	31	1.28
CSOF1336	573	14.5	36	13	34	1.28
CSOF1342	630	14.5	42	13	38	1.70
CSOF1348	690	14.5	48	13	43	1.70
CSOF1354	747	14.5	54	13	48	2.12
CSOF1360	803	14.5	60	13	53	2.12

CMADA • Rangement surélevé à monter à une cloison – Conforme à la LAPHO

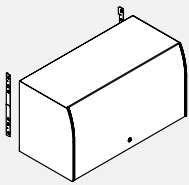

- Rangement surélevé en métal à monter sur une cloison avec porte en acrylique opaque. Le mécanisme d'ouverture soulève la porte, qui s'escamote et se glisse au-dessus du module.
- Le module respecte la norme CAN/CSA-B651 portant sur la conception accessible et les exigences de Loi sur l'accessibilité pour les personnes handicapées de l'Ontario (LAPHO).
- Les modules de 16 po H peuvent recevoir des reliures régulières et de format A4.
- Les modules sont renforcés pour permettre une bonne répartition de charge.
- Dimensions intérieures : 14,25 po H x 13,4 po P.
- Le module comprend les ferrures de fixation, une serrure et des ferrures de montage. Dos non compris.
- Le module est expédié partiellement monté.

CODE DE PRODUIT	PRIX	DIMENSIONS (PO)			POIDS LB	VOLUME P ³
		H	L	P		
CMADA30PM	815	16	30	14.2	27	5.3
CMADA36PM	880	16	36	14.2	32	6.3
CMADA42PM	942	16	42	14.2	37	7.3
CMADA48PM	1007	16	48	14.2	42	8.3
CMADA54PM	1069	16	54	14.2	47	9.3
CMADA60PM	1133	16	60	14.2	53	10.3

CMDAOH • Rangement surélevé à montage central

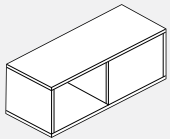

- Dimensions intérieures : 13 po H sur 13 po P.
- Rangement surélevé en stratifié.
- Le module est offert dans le choix de finis stratifiés Compile de série.
- Le module se monte sur la face supérieure d'une cloison.
- Les ferrures de montage sont comprises.

CODE DE PRODUIT	PRIX	DIMENSIONS (PO)			POIDS LB	VOLUME P ³
		H	L	P		
CMDAOH36	1102	15	36	14.12	10	4.4
CMDAOH42	1186	15	42	14.12	11	5.1
CMDAOH48	1236	15	48	14.12	12	5.8
CMDAOH54	1327	15	54	14.12	13	6.6
CMDAOH60	1374	15	60	14.12	14	7.3

CS93FPxxBFP • Caisson autoportant gamme 9300, 1 tiroir simple, 1 tiroir classeur

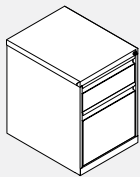

- Caisson à un tiroir simple et un tiroir classeur.
- Module autoportant, contrepoids compris.
- Tous les tiroirs se verrouillent.
- Le tiroir simple comprend un porte-crayons.

CODE DE PRODUIT	PRIX	DIMENSIONS (PO)			POIDS LB	VOLUME P ³
		H	L	P		
CS93FP19BFP	524	21.31	15	19	50	5.1
CS93FP23BFP	531	21.31	15	23	55	6.0
CS93FP29BFP	642	21.31	15	29	64	7.5

CS93FPxxBBFP • Caisson autoportant gamme 9300, 2 tiroirs simples, 1 tiroir classeur

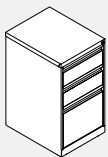

- Caisson à deux tiroirs simples et un tiroir classeur.
- Module autoportant, contrepoids compris.
- Tous les tiroirs se verrouillent.
- Le tiroir simple supérieur comprend un porte-crayons.

CODE DE PRODUIT	PRIX	DIMENSIONS (PO)			POIDS LB	VOLUME P ³
		H	L	P		
CS93FP19BBFP	568	27.87	15	19	55	6.5
CS93FP23BBFP	578	27.87	15	23	68	7.7
CS93FP29BBFP	692	27.87	15	29	78	9.6

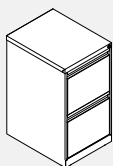
CS93FPxxFFP • Caisson autoportant gamme 9300, 2 tiroirs classeurs

- Caisson à deux tiroirs classeurs.
- Module autoportant, contrepoids compris.
- Tous les tiroirs se verrouillent.

CODE DE PRODUIT	PRIX	DIMENSIONS (PO)			POIDS		VOLUME
		H	L	P	LB	PP	
CS93FP19FFP	547	27.87	15	19	53	6.5	
CS93FP23FFP	554	27.87	15	23	60	7.7	
CS93FP29FFP	656	27.87	15	29	70	9.6	

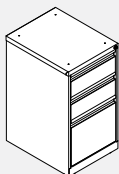
CS93WPxxBBFP • Caisson servant d'appui gamme 9300, 2 tiroirs simples, 1 tiroir classeur

- Caisson à deux tiroirs simples et un tiroir classeur.
- Module servant d'appui à une surface de travail, comprend des trous de fixation dans la face supérieure.
- Tous les tiroirs se verrouillent.
- Le tiroir simple supérieur comprend un porte-crayons.
- Comprend une languette de remplissage et les ferrures de montage.

CODE DE PRODUIT	PRIX	DIMENSIONS (PO)			POIDS		VOLUME
		H	L	P	LB	PP	
CS93WP19BBFP	563	27.87	15	19	55	6.5	
CS93WP23BBFP	571	27.87	15	23	68	7.7	
CS93WP29BBFP	662	27.87	15	29	78	9.6	

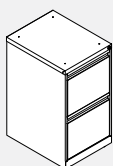
CS93WPxxFFP • Caisson servant d'appui gamme 9300, 2 tiroirs classeurs

- Caisson à deux tiroirs classeurs.
- Module servant d'appui à une surface de travail, comprend des trous de fixation dans la face supérieure.
- Tous les tiroirs se verrouillent.
- Comprend une languette de remplissage et les ferrures de montage.

CODE DE PRODUIT	PRIX	DIMENSIONS (PO)			POIDS		VOLUME
		H	L	P	LB	PP	
CS93WP19FFP	540	27.87	15	19	53	6.5	
CS93WP23FFP	545	27.87	15	23	60	7.7	
CS93WP29FFP	658	27.87	15	29	70	9.6	

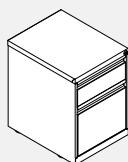
CS93MPxxBFP • Caisson mobile gamme 9300, 1 tiroir simple, 1 tiroir classeur

- Caisson mobile à un tiroir simple et un tiroir classeur.
- Roulettes préinstallées, roulettes non bloquantes.
- Contrepoids compris.
- Tous les tiroirs se verrouillent.
- Le tiroir simple supérieur comprend un porte-crayons.
- REMARQUE : Ne peut s'utiliser comme siège d'appoint.

CODE DE PRODUIT	PRIX	DIMENSIONS (PO)			POIDS		VOLUME
		H	L	P	LB	PP	
CS93MP19BFP	624	27.87	15	19	66	5.2	
CS93MP23BFP	646	27.87	15	23	72	6.2	
CS93MP29BFP	694	27.87	15	29	92	7.6	

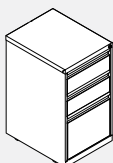
CS93MPxxBBFP • Caisson mobile gamme 9300, 2 tiroirs simples, 1 tiroir classeur

- Caisson mobile à deux tiroirs simples et un tiroir classeur.
- Roulettes préinstallées, roulettes non bloquantes.
- Contrepoids compris.
- Tous les tiroirs se verrouillent.
- Le tiroir simple supérieur comprend un porte-crayons.
- REMARQUE : Ne peut s'utiliser comme siège d'appoint.

CODE DE PRODUIT	PRIX	DIMENSIONS (PO)			POIDS		VOLUME
		H	L	P	LB	PP	
CS93MP19BBFP	646	27.87	15	19	76	6.5	
CS93MP23BBFP	653	27.87	15	23	85	7.7	
CS93MP29BBFP	708	27.87	15	29	94	9.6	

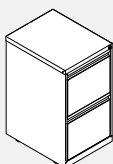
CS93MPxxFFP • Caisson mobile gamme 9300, 2 tiroirs classeurs

- Caisson mobile à deux tiroirs classeurs.
- Roulettes préinstallées, roulettes non bloquantes.
- Contrepoids compris.
- Tous les tiroirs se verrouillent.
- REMARQUE : Ne peut s'utiliser comme siège d'appoint.

CODE DE PRODUIT	PRIX	DIMENSIONS (PO)			POIDS		VOLUME
		H	L	P	LB	PP	
CS93MP19FFP	612	27.87	15	19	73	6.5	
CS93MP23FFP	638	27.87	15	23	81	7.7	
CS93MP29FFP	706	27.87	15	29	90	9.6	

BSPFOBFxxC • Caisson Prime, 1 tiroir simple, 1 tiroir classeur



- Caisson à un tiroir simple et un tiroir classeur.
- Tous les tiroirs se verrouillent.
- Le tiroir simple comprend un porte-crayons.
- Pour un caisson autoportant, ajouter un contrepoids (option W2). Ajouter 50 \$.
- Pour un caisson mobile, ajouter des roulettes et un contrepoids (option W1). Ajouter 75 \$. Cette option ajoute 0,5 po à la hauteur du module.
- REMARQUE : Ne peut s'utiliser comme siège d'appoint.

CODE DE PRODUIT	PRIX	DIMENSIONS (PO)			POIDS		VOLUME
		H	L	P	LB	PI ³	
BSPFOBF18C	571	20.8	15	18	52.4	4.2	
BSPFOBF22C	579	20.8	15	22	58.8	5.0	
BSPFOBF28C	656	20.8	15	28	68.7	6.3	

BSPFSBGxxC • Caisson Prime, 2 tiroirs simples, 1 tiroir classeur



- Caisson à deux tiroirs simples et un tiroir classeur.
- Tous les tiroirs se verrouillent.
- Le tiroir simple supérieur comprend un porte-crayons.
- Pour un caisson autoportant, ajouter un contrepoids (option W2). Ajouter 50 \$.
- Pour un caisson mobile, ajouter des roulettes et un contrepoids (option W1). Ajouter 75 \$. Cette option ajoute 0,5 po à la hauteur du module.
- Le tiroir simple supérieur mesure 4,8 po H; le tiroir simple central mesure 6,4 po H; le tiroir classeur inférieur mesure 13,6 po H (12,5 po H à l'intérieur).
- Lorsque l'option de caisson servant d'appui à une surface de travail est choisie, le caisson comprend des trous prépercés dans la face supérieure pour fixer la languette de remplissage et les ferrures de montage.

CODE DE PRODUIT	PRIX	DIMENSIONS (PO)			POIDS		VOLUME
		H	L	P	LB	PI ³	
BSPFSBG18C	637	28	15	18	67.5	5.5	
BSPFSBG22C	644	28	15	22	75.0	6.6	
BSPFSBG28C	710	28	15	28	86.8	8.3	

BSPFOFGxxC • Caisson Prime, 2 tiroirs classeurs

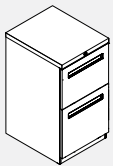

- Caisson à deux tiroirs classeurs.
- Tous les tiroirs se verrouillent.
- Pour un caisson autoportant, ajouter un contrepoids (option W2). Ajouter 50 \$.
- Pour un caisson mobile, ajouter des roulettes et un contrepoids (option W1). Ajouter 75 \$. Cette option ajoute 0,5 po à la hauteur du module.
- Le tiroir classeur supérieur mesure 11,2 po H (10,6 po H à l'intérieur); le tiroir classeur inférieur mesure 13,6 po H (12,5 po H à l'intérieur).
- Lorsque l'option de caisson servant d'appui à une surface de travail est choisie, le caisson comprend des trous prépercés dans la face supérieure pour fixer la languette de remplissage et les ferrures de montage.

CODE DE PRODUIT	PRIX	DIMENSIONS (PO)			POIDS		VOLUME
		H	L	P	LB	PI ³	
BSPFOFG18C	637	28	15	18	67.5	5.5	
BSPFOFG22C	644	28	15	22	75.0	6.6	
BSPFOFG28C	710	28	15	28	86.8	8.3	

BSPWOBFxxC • Caisson mobile Prime, 1 tiroir simple, 1 tiroir classeur



- Caisson mobile à un tiroir simple et un tiroir classeur.
- Tous les tiroirs se verrouillent.
- Roulettes de 60 mm.

CODE DE PRODUIT	PRIX	DIMENSIONS (PO)			POIDS		VOLUME
		H	L	P	LB	PI ³	
BSPWOBF18C	758	23.3	15	18	73.5	4.6	
BSPWOBF22C	763	23.3	15	22	79.1	5.6	
BSPWOBF28C	878	23.3	15	28	87.7	7.0	

ENGAGEMENT ENVERS L'ENVIRONNEMENT

Systèmes Evolve – Protéger l'environnement pour les générations à venir

- Notre histoire d'écoréussite a commencé par un défi de taille : celui de créer un système de bureau qui répondrait aux exigences des entreprises d'aujourd'hui tout en respectant un engagement ferme envers la sauvegarde et la protection de l'environnement.
- La durabilité est devenue une partie intégrante de l'orientation créatrice et de la mise au point d'Evolve, un système qui intègre les toutes dernières technologies et caractéristiques conceptuelles pour offrir d'excellentes performances à un prix concurrentiel.
- Des normes gouvernementales et industrielles en matière d'environnement comme la norme LEED (Leadership in Energy and Environmental Design) revêtent aujourd'hui une importance croissante. Ainsi, Evolve propose aux designers d'intérieurs et aux architectes des solutions fonctionnelles, attrayantes et abordables qui respectent ces normes.
- Evolve est un chef de file en matière de réduction de déchets et de recyclage de matériaux dans la fabrication de ses produits. Nous avons largement recours au plastique recyclé et aux déchets de bois provenant d'autres usines de Global.
- Evolve a un engagement ferme, celui d'améliorer avec diligence et de façon continue nos procédés et systèmes, de veiller à prévenir la pollution, et de respecter à la fois la lettre et l'esprit des lois et règlements en matière d'environnement en vigueur.

Les cloisons Evolve sont recyclables à 100 % à la fin de leur durée de vie utile. Aucune partie d'une cloison Evolve ne devrait finir ses jours dans un site d'enfouissement.

Systèmes Evolve – Renseignements sur le produit

- La gamme Evolve propose des textiles composés à 100 % de polyester recyclé, ce qui signifie moins de déchets dans les sites d'enfouissement et une demande moins grande de produits dérivés du pétrole, entraînant moins de répercussions sur l'environnement découlant de la transformation de ce genre de produits en polyester.
- Pour ces cloisons, Evolve a mis au point une âme monobloc moulée, fabriquée intégralement à partir de bois et de polypropylène recyclés. Grâce à une technologie de pointe et à une conception novatrice, utilise des déchets au lieu d'en remplir les décharges.
- Les cloisons Evolve sont isolées avec une laine minérale fabriquée à partir de laitier (un sous-produit inerte de l'acier) et de roche basaltique naturelle. Produit de haute densité, ce matériau offre une insonorisation optimale pour réduire le bruit en milieu de travail. L'isolant est résistant au feu et hydrofuge. Il résiste également à la moisissure, aux champignons et à la croissance bactérienne.

Systèmes Evolve – Produits hors série

- Une copie de la Demande de produits hors série doit être fournie au moment de la commande d'un produit Evolve hors série pour en assurer l'exactitude.

CLOISONS

- Les cloisons garnies de textile se composent d'un châssis, d'un module interne (âme) et d'une garniture en textile.

Construction

- Le châssis combine des extrusions horizontales en PVC recyclé à 100 % et des montants verticaux moulés exclusifs fabriqués à parts égales de polypropylène recyclé à 100 % et de bois recyclé à 100 % (déchets de bois provenant d'usines de Global).
- L'âme en nid d'abeilles est fabriquée de papier kraft recyclé à 75 % et d'un panneau acoustique en fibres minérales dérivées de laitier (un sous-produit inerte d'opérations d'élaboration métallurgique) et de matière volcanique.

Textile

- Un choix de textiles tissés de fils recyclés à 100 %.

Châssis

- Le châssis de la cloison est fabriqué d'acier laminé à froid d'une teneur en matières recyclées de 25 %.
- Fini des pièces en métal et des canalisations
- Toutes les pièces en métal sont thermolaquées pour une finition durable, sans danger pour l'environnement.
- L'intérieur des canalisations est fini à l'aide d'une peinture époxyde recyclée.

Options

- Les modules installés en usine sont offerts dans des hauteurs de 6 po, 12 po, 18 po et 24 po. Divers modules sont offerts : modules acoustiques semi-punaisables garnis de textile; modules vitrés, modules ouverts, modules à lattes, modules en stratifié et modules

à tableau effaçable.

- Les cloisons acoustiques garnies de textile de série sont offertes dans des hauteurs de 30 po, 42 po, 54 po et 66 po. Les cloisons monolithiques sont offertes dans des hauteurs de 42 po, 48 po et 54 po.
- Les modules de rallonge s'assujettissent au haut des cloisons de structure inférieures. Les modules de rallonge sont offerts dans des hauteurs de 6 po, 12 po, 18 po et 24 po et peuvent s'installer l'une sur l'autre pour assurer la continuité visuelle d'une cloison d'une hauteur supérieure à 14 pieds.
- Les cloisons peuvent être modifiées sur place en remplaçant des modules garnis de textile par des modules vitrés ou ouverts, ou encore des modules en stratifié ou à tableau effaçable en tout temps après l'installation initiale. La hauteur des cloisons peut aussi être modifiée en remplaçant les montants et en ajoutant ou en retirant des modules au besoin.
- Les cloisons sont offertes dans huit largeurs, soit : 18 po, 24 po, 30 po, 36 po, 42 po, 48 po, 54 po et 60 po.
- Tous les modules garnis de textiles sont semi-punaisables.
- Des modules à tableau effaçable sur une face ou sur les deux faces sont offerts.
- Les cloisons respectent les normes ONGC et ANSI/BIFMA.
- Les cloisons Evolve ont un coefficient d'absorption acoustique (NRC) 0,65 et un classement STC 20.
- Le châssis rigide en action mesure 2 7/8 po d'épaisseur.
- Les patins de mise à niveau ont une course de réglage de 2 1/2 po.

ALIMENTATION VOIX, DONNÉES, ÉLECTRICITÉ

- Les câbles de systèmes de télécommunications peuvent posés au haut ou au bas de la cloison.
- Système à huit fils composant quatre circuits de 20 A (15 CSA), dont deux circuits ordinaires et deux circuits spécialisés, chacun muni d'un conducteur neutre de calibre 10 (surdimensionné).
- Autres caractéristiques des systèmes à huit fils. Aucun outil nécessaire.

- L'alimentation électrique et de télécommunications à hauteur de bureau est offerte.
- Les dimensions des ouvertures des couvercles de canalisation sont conformes aux exigences des normes ANSI/TIA/EIA, soit 1,37 po sur 2,68 po.
- Les cloisons et les composants électriques sont homologués CSA/ULC

SURFACES DE TRAVAIL

- Les surfaces de travail sont offertes en diverses formes et dimensions. Dans l'ensemble, les surfaces mesurent 18 po, 24 po ou 30 po de profondeur et sont offertes dans des largeurs, augmentant par tranches de 6 po, de 24 po à 72 po. Des surfaces sur mesure sont également offertes, moyennant un léger supplément, mais selon le même calendrier de livraison.
- Des découpes passe-câbles situées à l'arrière de chaque surface de travail permettent d'acheminer les câbles d'alimentation de façon ordonnée.

- Toutes les surfaces de travail sont munies de douilles filetées pour le raccord métal à métal des ferrures de support.
- Des surfaces de travail en mélamine thermosoudée et en stratifié haute pression sont offertes; les deux choix rehaussés d'un chant en PVC durable.
- Une construction équilibrée caractérise toutes les surfaces de travail.
- Les surfaces de travail courbes intègrent un design ergonomique.

GARANTIES ET PERFORMANCE

- Garantie à vie.
- Garantie contre la désuétude.
- Prix incomparables.
- Coût de montage et de reconfiguration moindre.
- Exceptions : textiles pour cloisons, composants électriques et appareils d'éclairage – 5 ans

- Enregistrement ISO 9001:2000.
- Enregistrement ISO 14001:2004.
- Certification Greenguard.
- Essais ANSI/BIFM et ONGC sur tous les produits.
- Production d'urgence.

RANGEMENTS SURÉLEVÉS

Caractéristiques

- Modules en acier ou entièrement en mélamine ou stratifié
- Modules à monter à une cloison ou au-dessus d'une cloison
- Rangements surélevés de 16 po entièrement fermés
- Modules expédiés montés ou démontés selon le style
- Hauteur intérieure de 13,5 po pour reliures surdimensionnées
- Raccords métal à métal
- La serrure s'enclenche dans la tablette inférieure
- Les portes s'ouvrent et se ferment en douceur
- La rétro-installation sur place de portes basculantes rétractables est possible
- Des supports de sécurité sont utilisés pour un meilleur soutien
- Des renforts sont intégrés aux modules de plus grandes dimensions
- Les modules peuvent être retirés et reconfigurés sans les démonter

Devants

- Devants ouverts ou fermés
- Modules conformes à la LAPHO offerts

Dimensions

- Rangements surélevés – sept largeurs par intervalles de 6 po
- Tablettes – sept largeurs par intervalles de 6 po
- Rangements surélevés soudés de 13,5 po P
- Rangements surélevés conformes à la LAPHO de 14,2 po P
- Rangements surélevés profonds pour reliures TED, à anneaux, documents formats lettre ou juridique – 16,5 po P

Peinture

- Thermolaquage

CAISSONS

Caractéristiques

- Construction soudée en acier renforcé de première qualité
- Devants de tiroirs à parois doubles
- Système de suspension progressif
- Poignées pleine largeur
- Modules servant d'appui pour surfaces de travail offerts
- Tous les tiroirs classeurs sont montés sur des coulisses à roulements à billes et à extension complète
- Butoirs en caoutchouc pour amortir le bruit
- Séparateur de tiroir déplaçable dans les tiroirs simples
- Porte-crayons
- Tous les tiroirs classeurs comprennent une tringle de suspension (modules de 22 po et 28 po P uniquement)
- Trois profondeurs et différentes capacités de classement
- Clés aléatoires ou instructions pour la commande de clés particulières disponibles

Construction

- Devants de tiroirs à parois doubles
- Composants des caissons en acier d'épaisseur 18-20

Dimensions

- Prime – 18 po, 22 po, 28 po P
- 9300 – 19 po, 23 po, 29 po P

Types

- Servant d'appui, mobiles, autoportants

Peinture

- Thermolaquage

CLOISONS • RENSEIGNEMENTS TECHNIQUES

- Les cloisons Evolve mesurent 2 7/8 po d'épaisseur. Elles sont offertes dans cinq hauteurs de base, soit 30 po, 42 po, 48 po, 54 po et 66 po et huit largeurs, soit de 18 po à 60 po, par intervalles de 6 po.
- Les modules acoustiques individuels garnis de textile sont intégrés dans un châssis rigide en acier.
- Les faces opposées de chaque module peuvent être garnies d'un textile différent mais de même grade, sans supplément.
- Lorsque des textiles de grades différents sont utilisés sur une même cloison, le prix de toute la cloison est déterminé en fonction du prix du grade le plus élevé.
- Un profilé supérieur mince est compris et permet de faire longer jusqu'à huit câbles données de 5 mm (0,002 po).
- La construction prévient le fluage.
- Toutes les cloisons, à l'exception des cloisons monolithiques, se composent d'une canalisation de 6 po et d'un module inférieur de

- 24 po H. Il est possible de créer des cloisons plus hautes en y ajoutant un module de 12 po H ou de 24 po H. L'ouverture des canalisations mesure 1,37 po x 2,68 po.
- Tous les modules de 12 po H et de 24 po H (garnis de textile, en stratifié, vitrés, ouverts) peuvent être installés sur place. Votre représentant du service à la clientèle pourra vous renseigner.
- Un verre givré est possible, moyennant un supplément. Votre représentant du service à la clientèle pourra vous renseigner.
- Le stratifié des modules en stratifié ne peut être remplacé sur place. Un module complet doit être commandé.
- Le tableau effaçable des modules à tableau effaçable ne peut être remplacé sur place. Un module complet doit être commandé.

RACCORDS DE CLOISONS • RENSEIGNEMENTS TECHNIQUES

Raccords de cloisons

- Des raccords en ligne, en L, en Y ou en X sont offerts, selon la configuration.
- Les raccords sont dotés de garnitures en PVC ou en aluminium.
- Les raccords de 6 po H ne peuvent être superposés l'un sur l'autre.

Garnitures de cloisons

- Les garnitures sont offertes en PVC ou en aluminium.

ÉLÉMENTS

A. EVPERA66

Ensemble fin de course (montage mural). Remarque : Ajoute 1 po à la largeur d'une course de cloisons.

B. EVPFA6636

Cloison acoustique garnie de textile. Remarque : La construction prévient le fluage.

C. EVPIC66

Raccord linéaire pour cloison

D. EVPCPA266

Poteau d'angle en L. Remarque : Ensemble de garnitures compris. Les raccords pour poteaux peuvent être fabriqués à façon avec ou sans fentes d'un côté uniquement. Communiquer avec votre représentant du service à la clientèle Evolve pour une proposition de prix spéciale.

E. EVPVTLA66

Garniture verticale en L. Remarque : Peut être achetée séparément pour les besoins d'une reconfiguration.

F. EVPVC66

Raccord à hauteur variable. Remarque : La hauteur du raccord est déterminée selon la cloison la plus haute (doit être commandé séparément).

G. EVPTVA24

Garniture de cloison, hauteur variable.

H. EVPFA4236

Cloison acoustique garnie de textile.

I. EVTPNTA36

Garniture supérieure crantée.

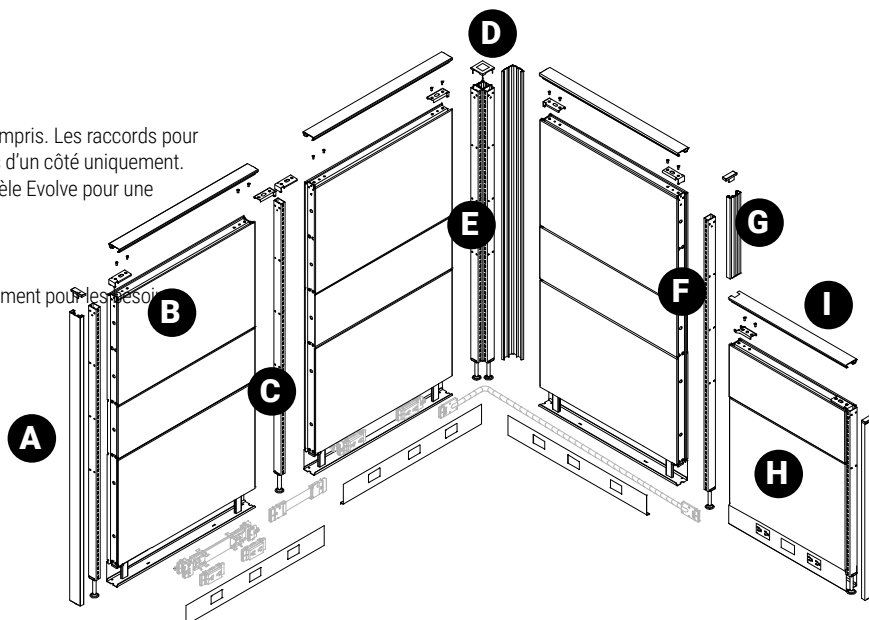

RACCORDS • RENSEIGNEMENTS TECHNIQUES

Raccords pour cloisons

Des raccords avec fentes et des garnitures sont compris avec chaque poteau d'angle à hauteur variable. La hauteur de chaque raccord avec fentes doit être précisée lors de la commande d'un poteau d'angle à hauteur variable. La hauteur du raccord avec fentes est déterminée en fonction de la hauteur de la course de cloisons devant être assujettie au poteau.

Exemple:

Étape 1 : Préciser le code de base figurant dans la liste de prix.

Cloison acoustique garnie de textile

Étape 2 : Préciser les hauteurs des raccords avec fentes.

Remarque : Pour préciser la hauteur, utiliser le premier chiffre de la dimension hauteur de la course de cloisons.

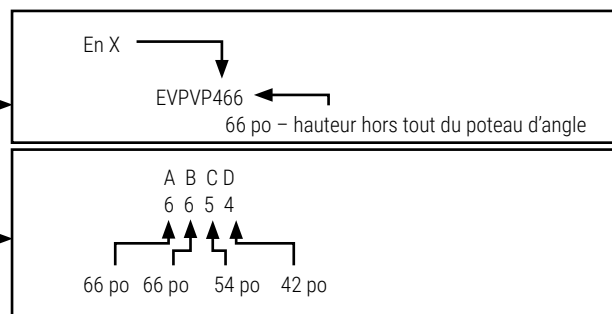

CLOISONS

- Toute la gamme Evolve ainsi que les procédés permettant sa fabrication sont conçus pour préserver l'environnement. Les cloisons Evolve sont fabriquées avec des matières recyclées et sont intégralement recyclables.
- La gamme Evolve est conçue pour faciliter le type et la hauteur des cloisons en fonction de l'application envisagée.
- Les rallonges de cloisons et les portes ouvertes permettent d'aménager des bureaux particuliers.
- Dans une installation initiale, les rallonges de cloisons utilisées de pair avec des cloisons basses (30 po ou 42 po H) permettent une polyvalence accrue tout en préservant les capacités de rangement suspendu jusqu'à une hauteur de 66 po.
- Les châssis de cloisons peuvent être entièrement désassemblés sur place. Les modules peuvent être reconfigurés ou remplacés, et les hauteurs peuvent être modifiées selon l'évolution des besoins.

- Un tel degré de polyvalence vous permet de choisir facilement la hauteur de cloison qui répond exactement à vos besoins.
- Les modules à tableau effaçable intégré éliminent le besoin d'ajouts.
- La qualité et la performance de ces cloisons ont été testées et surpassent les exigences des gouvernements canadien et américain.
- Classées comme cloisons acoustiques, les cloisons respectent les exigences en matière d'acoustique des gouvernements canadien et américain.
- Les châssis en acier robuste combinés à des raccords simples à installer permettent de créer un mur de cloisons rigide.
- Les patins de mise à niveau permettent de régler les cloisons même sur les surfaces les plus inégales.

ALIMENTATION VOIX, DONNÉES, ÉLECTRICITÉ

- La canalisation au bas de la cloison peut recevoir jusqu'à 140 câbles de catégorie 5 ou 48 câbles de catégorie 5 lorsque des boîtiers de distribution de l'alimentation sont installés. Par ailleurs, le profilé supérieur standard peut recevoir huit câbles de catégorie 5, tandis que le profilé supérieur à profil haut en option peut en loger 50. La pose des câbles se fait directement dans la canalisation, c'est-à-dire qu'ils peuvent courir du plafond à la surface de travail sans qu'on ait à les installer par tirage.
- Le système Evolve à huit fils offre deux circuits ordinaires ainsi que deux circuits spécialisés distincts (2+2).
- Les boîtiers de distribution de l'alimentation encliquetables et les cavaliers et câbles de liaison permettent des installations et des modifications simples et rapides; par un électricien compétent. Des circuits peuvent facilement s'ajouter

- et s'échanger (le circuit 1 peut remplacer le circuit 2 par exemple, ou le circuit 1 peut remplacer le circuit spécialisé A ou B, et ainsi de suite, lorsqu'ils sont tous raccordés à la base).
- Le boîtier d'alimentation électrique et de télécommunications de bureau s'installe à l'arrière de la surface de travail, donnant accès à deux prises de courant doubles et à deux prises de télécommunications à la hauteur du bureau.
- Les modules à montage mural standard peuvent être utilisés sans plaques d'adaptation (fournies par d'autres fournisseurs).

SURFACES DE TRAVAIL

- Grâce à ce vaste choix, nous pouvons personnaliser chaque installation en fonction de vos exigences particulières. L'ajout de surfaces sur mesure témoigne de notre engagement ferme envers la satisfaction de la clientèle que tous les fabricants n'offrent pas.
- Une découpe pratique, jumelée à un écart de 3/8 po entre la surface de travail et la cloison, permet un accès facile aux câbles. Les surfaces peuvent donc demeurer libres de trous ou de passe-câbles.
- Des raccords métal à métal garantissent une performance à long terme, peu importe le nombre de fois que vous reconfigurez votre aménagement
- Les surfaces en mélamine thermosoudée de la meilleure qualité garantissent la durabilité. Des surfaces en stratifié haute pression sont également offertes pour les endroits à fort trafic. Les deux choix présentent un chant en PVC de 3 mm robuste et durable qui résistera sans problème à l'usure normale.
- La mélamine thermosoudée ou le stratifié haute pression est posé sur les faces supérieure et inférieure de toute surface de travail pour assurer la stabilité et prévenir le gauchissement.
- De conception ergonomique, les surfaces de travail courbes facilitent l'interaction entre le clavier, la souris et la surface de travail.

RANGEMENTS

- Une construction en acier garantit la performance à long terme du produit. Des joints soudés ainsi qu'un dessus, un dos et un fond sans joints permettent au caisson d'être posé d'équerre et de bien supporter la surface de travail au besoin.
- Grâce à la qualité de la construction et des coulisses, les tiroirs continueront de fonctionner sans problème durant toute la durée de vie du module. Les butoirs en caoutchouc amortissent le bruit lorsque les tiroirs sont refermés et empêchent un contact métal sur métal.
- Le porte-crayons double largeur offre plus de rangement.
- Les patins vous permettent de mettre le module de niveau par rapport au plancher ou à la surface de travail. Le réglage pratique permet à l'installateur de régler la hauteur du module pendant son montage, gagnant du temps à l'installation.
- Pour une sécurité accrue et une meilleure paix d'esprit, les serrures offrent la possibilité de clés identiques ou vous pouvez commander une clé maîtresse pour plus de commodité.
- Une construction de qualité, sans arêtes vives. Les poignées encastrées confèrent aux tiroirs une apparence épurée et raffinée.
- Les parois pleine hauteur vous permettent de suspendre des chemises directement sur la paroi, sans avoir à vous procurer des tringles de suspension. Les tiroirs classeurs peuvent recevoir des chemises grand format, de format lettre et de format métrique.
- Certains fabricants utilisent le même tiroir pour leurs caissons de 24 po de profondeur et pour ceux de 30 po de profondeur. Un tiroir de 24 po de profondeur offre une capacité de rangement de 19,5 po uniquement. Chaque tiroir de nos caissons de 30 po vous offre ainsi 25 % plus d'espace de rangement.
- Les caissons servant d'appui à une surface de travail vous permettent d'économiser puisque vous n'avez pas à acheter des ferrures de support pour la surface de travail. Chaque caisson est doté d'un panneau latéral fini. L'ajout d'une ferrure réversible permet d'assujettir le caisson à une cloison porteuse.
- Ce rangement est plus économique et comme il est expédié démonté, est moins susceptible d'être endommagé durant le transport. Une serrure est de série pour le rangement de 13 po et est offerte en option pour celui de 12 po. La tablette inférieure présente un rebord à l'arrière pour empêcher les reliures de frotter et d'abîmer le textile de la cloison à laquelle le rangement est monté. Toutes les pièces sont en métal, et les coulisses à roulement à billes assurent une grande durabilité.
- Les robustes tablettes, offertes à un prix imbattable, permettent de ranger une pleine charge de reliures sans difficulté. Elles peuvent être montées au-dessus ou sous de la surface de travail.
- Les rangements personnels offrent un rangement sans caissons ou compartiments pour reliures, ce qui permet une plus grande polyvalence sur le plan de la hauteur des surfaces de travail et augmente la viabilité des cloisons de 54 po de hauteur
- Selon des essais indépendants, le thermolaquage sans danger pour l'environnement est 15 fois plus durable qu'une peinture liquide appliquée par pulvérisation. Cette durabilité permet de préserver l'apparence du produit durant de longues années d'utilisation.

GARANTIES ET PERFORMANCE

- Pour votre tranquillité d'esprit à long terme, nous vous offrons la protection de notre garantie générale, acceptée par l'ensemble de notre réseau de revendeurs.
- Nous convenons d'assurer la disponibilité de ce produit sur une période de 20 ans à compter de la date d'achat. Ce produit sera intégralement compatible avec votre système actuel.
- Les prix des modules Evolve sont considérablement inférieurs à ceux d'autres produits de qualité comparable sur le marché.
- Certaines entreprises d'installation affirment que les systèmes Evolve peuvent s'installer en deux fois moins de temps qu'il n'en faut pour installer les systèmes de la plupart de nos concurrents, ce qui peut se traduire par des économies éventuelles de coûts totalisant des milliers de dollars sur la durée de vie de nos produits.
- L'assurance d'une qualité uniforme selon une norme internationale. Evolve Systems est déterminée à concevoir, fabriquer et commercialiser du mobilier de bureau de qualité supérieure, qui répond ou dépasse les exigences de nos clients.
- La certitude qu'Evolve est déterminée : 1) à fournir des produits qui, tout au long de leur cycle de vie, minimisent les répercussions négatives sur l'environnement, 2) à améliorer en permanence nos systèmes et programmes environnementaux et 3) à se conformer à toutes les lois et règlements en matière d'environnement en vigueur.
- Les systèmes Evolve respectent les exigences LEED relatives au mobilier de bureau.
- Tous les composants Evolve sont testés selon les normes les plus rigoureuses du secteur, votre gage de qualité et de durabilité.
- Il arrive parfois que certaines pièces soient manquantes. Nous disposons d'une capacité de production d'urgence pour fabriquer les pièces dont vous avez besoin rapidement.

STRATIFIÉ SIMILIBOIS (WG)



Cloisons EVP
Orientation à la verticale, sauf pour les cloisons monolithiques de 66 po H

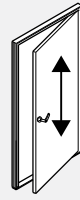

EVPD
Doors.

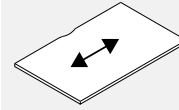

EVWS
Worksurfaces.

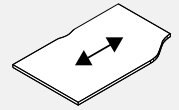

EVWL/R
Worksurfaces.



EVWCC
Surfaces de travail.

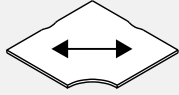

EVWCK-WG
Surfaces de travail.



EVWCKK
Surfaces de travail.

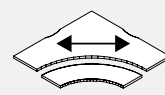

EVWCKK-WG
Surfaces de travail.

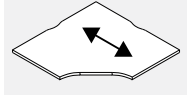

EVWCK
Surfaces de travail.

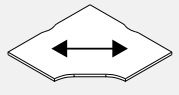

EVWCK-WG
Surfaces de travail.

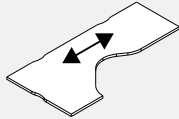

EVWCF
Surfaces de travail.

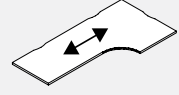

EVWCE
Surfaces de travail.

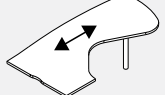

EVWHL/R
Surfaces de travail.

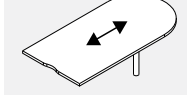

EVWD
Surfaces de travail.

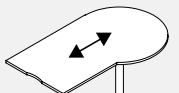

EVWP
Surfaces de travail.

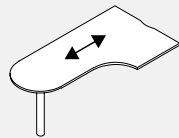

EVWPL/R
Surfaces de travail.

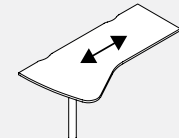

EVWWL/R
Surfaces de travail.



EVQR and EVWQRC
Surfaces de travail.

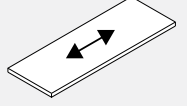

EVWT, EVWTV, EVWTE, EVWTEV, EVWTD, EVWTDV, EVWTDG, EVWTDH
Surfaces de travail.

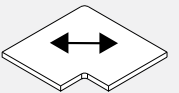

EVWTCL-WG
Surfaces de travail.

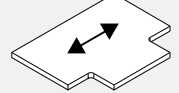

EVWTC
Surfaces de travail.

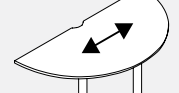

EVWR
Surfaces de travail.

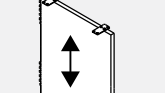

EVHP/EVLMP
Cloisons latérales

WG - Indique une orientation en travers des fils du bois

COMMANDES

Chaque commande doit comprendre :

Un bon de commande.
 Un tracé montant où les images doivent apparaître dans la course de cloisons.
 Un tableau des prix rempli, montrant l'emplacement des images sur chaque cloison appropriée. Les illustrations doivent être soumises conformément aux exigences suivantes.

NOTA : Une approbation définitive des illustrations doit être donnée avant le traitement de la commande.

TRANSFERTS

Un fichier d'au plus 10 Mo peut être transmis par courriel à votre représentant du service à la clientèle Evolve/Global Contract.

Vous pouvez transmettre vos images par CD, DVD ou clé USB par messenger à votre représentant du service à la clientèle Evolve/Global Contract.

CRITÈRES RELATIFS AUX ILLUSTRATIONS

Les œuvres non photographiques doivent être des illustrations vectorielles, sauvegardées en format Adobe Illustrator (.ai) ou EPS (.eps).
 En pleine dimension, les œuvres en mode points (bitmap) ou photographiques doivent avoir une résolution d'au moins de 100 points par pouce (ppp).
 Nous acceptons les fichiers Adobe CS5.
 Tout fichier lié doit être inclus ou intégré.
 Les fichiers PSD ne doivent pas être aplatis.

Les polices doivent être vectorisées (contours de lettres).
 Ne pas convertir en CMJN; dans la mesure du possible, les images doivent être des images RGB.
 Aucun fichier Word, PowerPoint, Publisher ou autre fichier Microsoft ne peut être utilisé.
 Veuillez inclure un fichier en format PDF ou .jpg à titre de référence lorsque vous nous faites parvenir un fichier Photoshop ou Illustrator en format d'origine.

CONTRETYPAGE DES COULEURS

Une référence Pantone doit être quaternie, faute de quoi nous ne pouvons accepter aucune responsabilité à l'égard des couleurs.

Lorsqu'une référence Pantone n'est pas possible, nous nous efforcerons de répondre à vos exigences.

CLARTÉ DE L'IMAGE

Nous vous informerons si l'image choisie ne se prête pas à la dimension demandée.

NOTA:

Nous réservons le droit de suspendre une commande lorsque les fichiers sont incomplets ou lorsque les documents ont été sauvegardés de façon incorrecte,

lorsque les polices n'ont pas été converties en courbes ou le projet ne semble pas acceptable du point de vue commercial.

IMAGES À FOND PERDU

Pour faciliter le positionnement de l'image sur la cloison, l'image doit excéder les repères de coupe du papier.

Un fond perdu de 3 po sur les quatre côtés est requis pour les cloisons Evolve.

EXEMPLES DE RÉOLUTION D'IMAGES

Résolution requise pour une cloison Evolve de 36 po L x 24 po H à 100 ppp (résolution minimum)

Résolution requise pour une cloison Evolve de 36 po L x 24 po H à 300 ppp (qualité plus élevée)

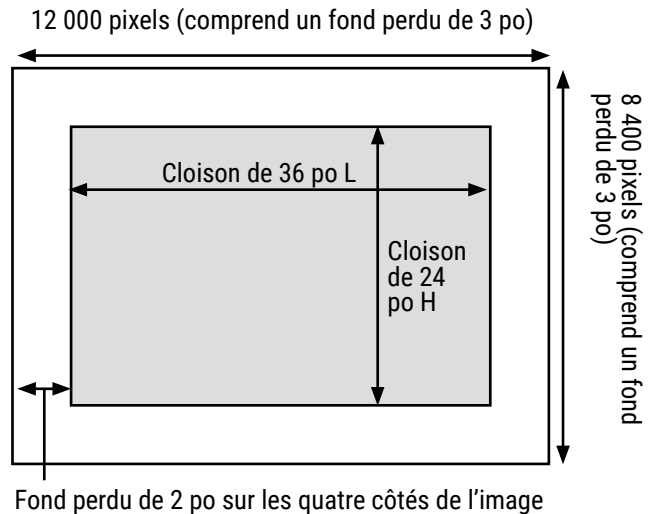
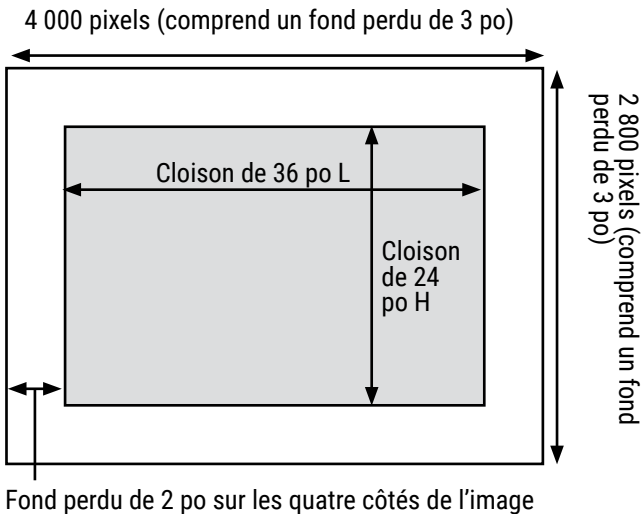

SYSTÈME DE CLOISONS EVOLVE – PANNEAUX GRAPHIC – MARCHE À SUIVRE

- ÉTAPE 1 : Le client commande une cloison EVPFA6636 structurée ainsi :
- Module inférieur, face intérieure (textile de dimensions 24-36), image 01.
- Module central, face intérieure (textile de dimensions 12-36), image 02.
- Le reste de la cloison est garnie de textile, c'est-à-dire les deux faces du module supérieur, et la face externe de tous les modules.

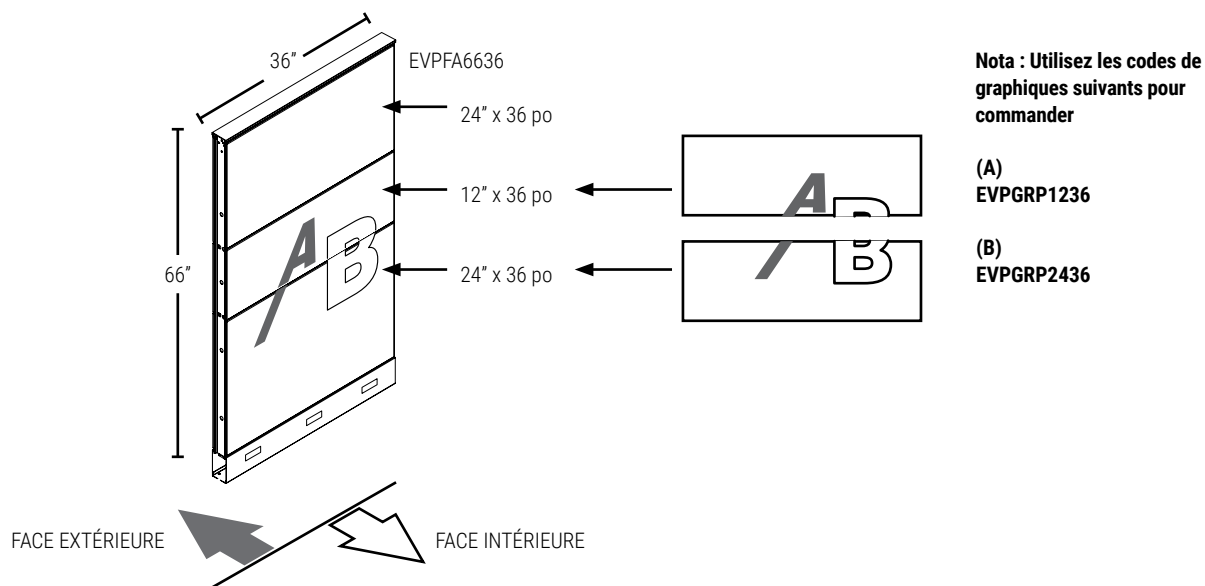

- ÉTAPE 2 : Sur la cloison régulière, remplacer les parties garnies de textile par les panneaux graphiques correspondants.
- ÉTAPE 3 : Précisez les parties graphiques sur des lignes séparées sur la commande, soit :
 - EVPGRP1236 pour la face intérieure du module central
 - EVPGRP2436 pour la face intérieure du module inférieur

Frais initiaux de montage, par image : 256 \$ (montant net)

Modules Evolve, 12 po

MODULE	LARGEUR DU MODULE	HAUTEUR	PRIX COURANT	
			12 PO	
24"			140	
30"			174	
36"			211	
42"			242	
48"			281	
54"			319	
60"			355	

Ces prix courants s'appliquent aux modules suivants :

EVPFA	EVPFOL
EVPFP	EVPFPOL
EVPF1W	EVPFO
EVPF2W	EVPFPO
EVPF1S	EVPFE12
EVPF2S	EVPFPE
EVPFGT	
EVPFPGTU	

Modules Evolve, 24 po

MODULE	LARGEUR DU MODULE	HAUTEUR	PRIX COURANT	
			24 PO	
24"			275	
30"			352	
36"			420	
42"			493	
48"			562	
54"			636	
60"			704	

Ces prix courants s'appliquent aux modules suivants :

EVPFA	EVPFPGTU
EVPFP	EVPFPOL
EVPF1W	EVPFGTX
EVPF2W	EVPFOL
EVPF1S	EVPFO
EVPF2S	EVPFPO
EVPFGT	EVPFOX
EVPFPGT	EVPFE24

Cloisons monolitiques Evolve

MODULE	LARGEUR DU MODULE	HAUTEUR	PRIX COURANT			
			42 PO	48 PO	54 PO	66 PO
24"			420	493	562	705
30"			539	633	719	901
36"			646	756	865	1080
42"			756	882	1008	1260
48"			865	1008	1151	1439
54"			970	1134	1294	1617
60"			1080	1260	1439	1799

Ces prix courants s'appliquent aux modules suivants :

EVPFAM

Nota : Les prix présentés représentent un supplément par rapport au prix de la cloison. Veuillez ajouter ce supplément au prix courant de la cloison pour laquelle vous commandez un graphique.

CLOISONS • RENSEIGNEMENTS TECHNIQUES

- Les cloisons Evolve mesurent 2 7/8 po d'épaisseur. Elles sont offertes dans cinq hauteurs de base, soit 30 po, 42 po, 48 po, 54 po et 66 po et huit largeurs, soit de 18 po à 60 po, par intervalles de 6 po.
- Les modules acoustiques individuels garnis de textile sont intégrés dans un châssis rigide en acier.
- Les faces opposées de chaque module peuvent être garnies d'un textile différent mais de même grade, sans supplément.
- Lorsque des textiles de grades différents sont utilisés sur une même cloison, le prix de toute la cloison est déterminé en fonction du prix du grade le plus élevé.
- Un profilé supérieur mince est compris et permet de faire longer jusqu'à huit câbles données de 5 mm (0,002 po).
- La construction prévient le fluage.
- Toutes les cloisons, à l'exception des cloisons monolithiques, se composent d'une canalisation de 6 po et d'un module inférieur de 24 po H. Il est possible de créer des cloisons plus hautes en y ajoutant un module de 12 po H ou de 24 po H.
- L'ouverture des canalisations mesure 1,37 po x 2,68 po.
- Tous les modules de 12 po H et de 24 po H (garnis de textile, en stratifié, vitrés, ouverts) peuvent être installés sur place. Votre représentant du service à la clientèle pourra vous renseigner.
- Un verre givré est possible, moyennant un supplément. Votre représentant du service à la clientèle pourra vous renseigner.
- Le stratifié des modules en stratifiés ne peut être remplacé sur place. Un module complet doit être commandé.
- Le tableau effaçable des modules à tableau effaçable ne peut être remplacé sur place. Un module complet doit être commandé.
- Les modules de 18 po L présentent une entrée défonçable, ceux de 24 po L en présentent deux, et ceux de 30 po L à 60 po L en présentent trois.

MODULES DE RALLONGE • RENSEIGNEMENTS TECHNIQUES

- Des modules de rallonge de 6 po, 12 po, 18 po et 24 po s'installent sur la face supérieure d'une cloison.
- Les modules peuvent être superposés pour accroître l'intimité ou délimiter un espace.
- Les faces opposées de chaque module peuvent être garnies d'un textile différent mais de même grade, sans supplément.
- Lorsqu'un module de rallonge est installé, la pince double ou simple se déplace au haut du module de rallonge pour permettre le raccord de cloisons.

CLOISONS • GUIDE DE COMMANDE

Les codes alphanumériques indiqués dans la liste de prix servent à créer des codes de produit précis et faciles à comprendre.

EXEMPLE D'UN CODE DE CLOISON

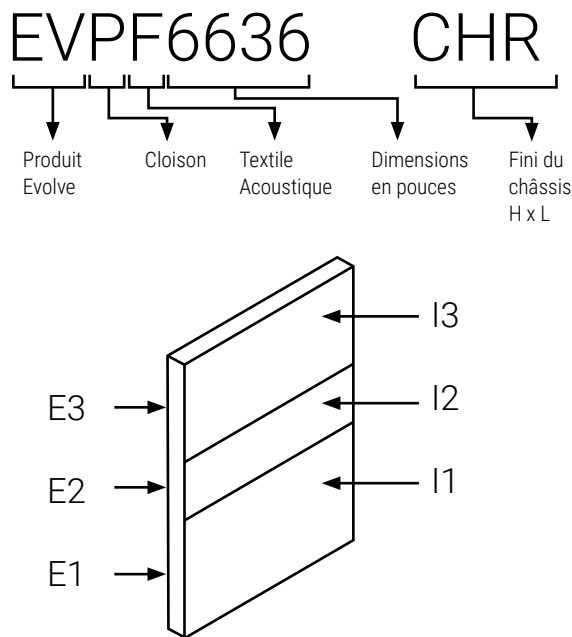

I1	AN50	Textile, face intérieure, position #1
I2	AN50	Textile, face intérieure, position #2
I3	AN50	Textile, face intérieure, position #3
E1	BE21	Textile, face extérieure, position #1
E2	BE21	Textile, face extérieure, position #2
E3	BE21	Textile, face extérieure, position #3

COMMENT COMMANDER

- Préciser le type de cloison et les dimensions avec le code.
- Préciser le fini du châssis, par ex. CHR (fusain)
- Préciser tous les choix de textiles requis

NOTA : Lorsque des textiles de grades différents sont utilisés sur une même cloison, le prix de toute la cloison est déterminé en fonction du prix du grade le plus élevé.

EVPFA • Cloison acoustique garnie de textile

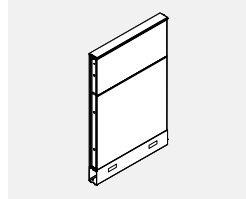

- Les cloisons de série se composent d'un module de 12 po ou de 24 po ou d'une combinaison de ceux-ci installés au-dessus du module inférieur de 30 po. L'application est fonction de la hauteur de la cloison.
- Une cloison de 66 po H peut être configurée de façon à intégrer un module de 12 po au haut de la cloison. Se reporter au produit EVPFA66-S.

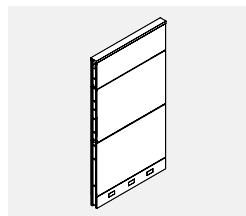
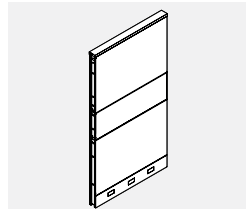

CODE DE PRODUIT	PRIX		DIMENSIONS (PO)			POIDS LB	VOLUME PI ³
	GR1	GR2	H	L	P		
EVPFA3018	296	308	30	18	2.875	15.38	1.23
EVPFA3024	309	326	30	24	2.875	18.20	1.63
EVPFA3030	342	361	30	30	2.875	21.76	2.00
EVPFA3036	367	389	30	36	2.875	24.80	2.38
EVPFA3042	396	421	30	42	2.875	26.49	2.76
EVPFA3048	438	468	30	48	2.875	32.00	3.13
EVPFA3054	472	505	30	54	2.875	35.31	3.51
EVPFA3060	507	546	30	60	2.875	38.20	3.89
EVPFA4218	328	344	42	18	2.875	20.58	1.71
EVPFA4224	344	371	42	24	2.875	24.60	2.31
EVPFA4230	400	430	42	30	2.875	29.35	2.81
EVPFA4236	433	468	42	36	2.875	35.60	3.38
EVPFA4242	494	532	42	42	2.875	39.29	3.92
EVPFA4248	532	576	42	48	2.875	43.20	4.45
EVPFA4254	589	638	42	54	2.875	47.52	4.98
EVPFA4260	646	700	42	60	2.875	51.60	5.52
EVPFA5418	352	374	54	18	2.875	23.98	2.19
EVPFA5424	385	418	54	24	2.875	27.80	2.94
EVPFA5430	439	476	54	30	2.875	33.15	3.62
EVPFA5436	490	534	54	36	2.875	37.40	4.31
EVPFA5442	553	607	54	42	2.875	40.69	4.99
EVPFA5448	616	674	54	48	2.875	48.20	5.67
EVPFA5454	671	736	54	54	2.875	52.92	6.35
EVPFA5460	718	790	54	60	2.875	57.40	7.03
EVPFA6618	442	472	66	18	2.875	29.98	2.68
EVPFA6624	476	520	66	24	2.875	35.00	3.58
EVPFA6630	528	576	66	30	2.875	41.54	4.40
EVPFA6636	619	677	66	36	2.875	49.00	5.23
EVPFA6642	701	767	66	42	2.875	54.29	6.06
EVPFA6648	751	825	66	48	2.875	60.20	6.08
EVPFA6654	817	899	66	54	2.875	65.93	7.70
EVPFA6660	883	972	66	60	2.875	71.60	8.53
EVPFA6618S	442	472	66	18	2.875	29.98	2.68
EVPFA6624S	476	520	66	24	2.875	35.00	3.58
EVPFA6630S	528	576	66	30	2.875	41.54	4.40
EVPFA6636S	619	675	66	36	2.875	49.00	5.23
EVPFA6642S	701	767	66	42	2.875	54.29	6.06
EVPFA6648S	751	825	66	48	2.875	60.20	6.88
EVPFA6654S	817	899	66	54	2.875	65.93	6.88
EVPFA6660S	883	972	66	60	2.875	71.60	8.53

EVFPF • Cloison acoustique de qualité supérieure garnie de textile

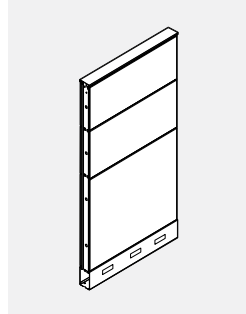

• Les cloisons de qualité supérieure présentent un module acoustique de 12 po H au-dessus du module inférieur de 30 po.

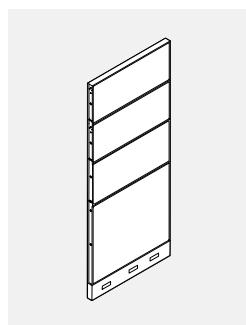

CODE DE PRODUIT	PRIX		DIMENSIONS (PO)			POIDS		VOLUME
	GR 1	GR 2	H	L	P	LB	PI ³	
EVFPF5418	410	437	54	18	2.875	26.18	2.19	
EVFPF5424	438	470	54	24	2.875	31.40	2.06	
EVFPF5430	484	524	54	30	2.875	37.34	2.58	
EVFPF5436	572	616	54	36	2.875	46.80	3.09	
EVFPF5442	642	697	54	42	2.875	52.49	3.61	
EVFPF5448	686	743	54	48	2.875	54.80	4.36	
EVFPF5454	733	800	54	54	2.875	60.13	6.35	
EVFPF5460	774	847	54	60	2.875	65.40	5.16	
EVFPF6618	521	551	66	18	2.875	32.18	2.68	
EVFPF6624	557	595	66	24	2.875	38.60	3.58	
EVFPF6630	616	666	66	30	2.875	45.73	4.40	
EVFPF6636	725	785	66	36	2.875	58.40	5.23	
EVFPF6642	818	884	66	42	2.875	66.09	6.06	
EVFPF6648	879	954	66	48	2.875	66.80	6.88	
EVFPF6654	956	1036	66	54	2.875	73.14	7.70	
EVFPF6660	1024	1114	66	60	2.875	79.60	8.53	

EVPFAM • Cloison monolithique acoustique garnie de textile

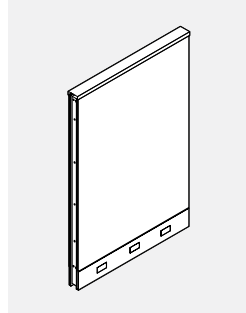

• Les cloisons monolithiques présentent un seul module acoustique dans un cadre rigide en acier.

CODE DE PRODUIT	PRIX		DIMENSIONS (PO)			POIDS		VOLUME
	GR 1	GR 2	H	L	P	LB	PI ³	
EVPFAM4218	303	331	42	18	2.875	20.58	1.71	
EVPFAM4224	323	358	42	24	2.875	23.40	2.31	
EVPFAM4230	369	409	42	30	2.875	26.96	2.85	
EVPFAM4236	396	443	42	36	2.875	30.00	3.38	
EVPFAM4242	439	494	42	42	2.875	31.69	3.92	
EVPFAM4248	477	539	42	48	2.875	37.20	4.45	
EVPFAM4254	526	594	42	54	2.875	40.51	4.98	
EVPFAM4260	572	646	42	60	2.875	43.40	5.52	
EVPFAM4818	309	337	48	18	2.875	21.38	1.92	
EVPFAM4824	340	373	48	24	2.875	24.40	2.62	
EVPFAM4830	392	433	48	30	2.875	27.76	3.23	
EVPFAM4836	426	473	48	36	2.875	30.80	3.85	
EVPFAM4842	476	531	48	42	2.875	32.49	4.45	
EVPFAM4848	520	579	48	48	2.875	37.80	5.06	
EVPFAM4854	573	640	48	54	2.875	41.31	5.66	
EVPFAM4860	622	697	48	60	2.875	44.20	6.27	
EVPFAM5418	311	340	54	18	2.875	24.58	2.19	
EVPFAM5424	342	377	54	24	2.875	27.40	2.94	
EVPFAM5430	397	438	54	30	2.875	30.96	3.62	
EVPFAM5436	442	492	54	36	2.875	34.00	4.31	
EVPFAM5442	495	550	54	42	2.875	35.69	4.99	
EVPFAM5448	537	601	54	48	2.875	41.20	5.67	
EVPFAM5454	592	662	54	54	2.875	44.51	6.35	
EVPFAM5460	647	724	54	60	2.875	47.40	7.03	
EVPFAM6618	386	414	66	18	2.875	27.58	2.68	
EVPFAM6624	421	457	66	24	2.875	30.40	3.58	
EVPFAM6630	476	521	66	30	2.875	33.96	4.40	
EVPFAM6636	553	603	66	36	2.875	37.00	5.23	
EVPFAM6642	622	675	66	42	2.875	38.69	6.06	
EVPFAM6648	675	737	66	48	2.875	44.20	6.88	
EVPFAM6654	751	818	66	54	2.875	47.51	7.70	
EVPFAM6660	826	901	66	60	2.875	50.40	8.53	

EVPH1S • Cloison, une face en stratifié

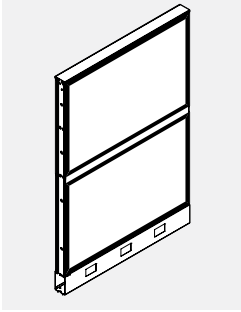

• Tous les modules composant la cloison présentent une face en stratifié, procurant une surface lavable et durable. L'autre face de la cloison est garnie de textile.

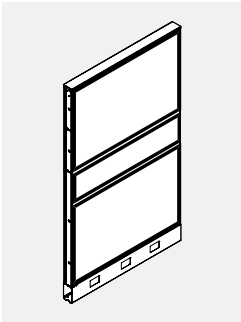

CODE DE PRODUIT	PRIX		DIMENSIONS (PO)			POIDS		VOLUME
	GR 1	GR 2	H	L	P	LB	PI ³	
EVPH1S3018	353	359	30	18	2.875	15.88	1.23	
EVPH1S3024	421	430	30	24	2.875	18.70	1.63	
EVPH1S3030	494	503	30	30	2.875	22.26	2.00	
EVPH1S3036	561	574	30	36	2.875	24.85	2.58	
EVPH1S3042	637	650	30	42	2.875	26.99	2.76	
EVPH1S3048	691	703	30	48	2.875	32.05	3.13	
EVPH1S3054	767	783	30	54	2.875	35.81	3.51	
EVPH1S3060	839	857	30	60	2.875	38.07	3.89	
EVPH1S4218	419	428	42	18	2.875	21.38	1.71	
EVPH1S4224	501	513	42	24	2.875	22.13	2.31	
EVPH1S4230	585	597	42	30	2.875	30.15	2.31	
EVPH1S4236	672	692	42	36	2.875	36.40	3.38	
EVPH1S4242	761	782	42	42	2.875	40.09	3.92	
EVPH1S4248	828	851	42	48	2.875	44.00	4.45	
EVPH1S4254	921	945	42	54	2.875	48.32	4.98	
EVPH1S4260	1008	1035	42	60	2.875	52.40	5.52	
EVPH1S5418	493	505	54	18	2.875	24.98	2.19	
EVPH1S5424	594	611	54	24	2.875	28.80	2.94	
EVPH1S5430	699	718	54	30	2.875	34.15	3.62	
EVPH1S5436	800	824	54	36	2.875	38.40	4.31	
EVPH1S5442	904	931	54	42	2.875	41.69	4.99	
EVPH1S5448	988	1020	54	48	2.875	49.20	5.67	
EVPH1S5454	1099	1134	54	54	2.875	53.92	6.35	
EVPH1S5460	1209	1249	54	60	2.875	58.40	7.03	
EVPH1S6618	611	626	66	18	2.875	31.29	2.68	
EVPH1S6624	736	757	66	24	2.875	36.30	3.58	
EVPH1S6630	859	884	66	30	2.875	42.84	4.40	
EVPH1S6636	992	1021	66	36	2.875	50.30	5.23	
EVPH1S6642	1131	1162	66	42	2.875	55.59	6.06	
EVPH1S6648	1228	1265	66	48	2.875	61.50	5.23	
EVPH1S6654	1365	1406	66	54	2.875	67.23	7.70	
EVPH1S6660	1504	1553	66	60	2.875	72.90	8.53	

EVPH2S • Cloison, deux faces en stratifié

- Tous les modules composant la cloison présentent deux faces en stratifié, procurant une surface lavable et durable.

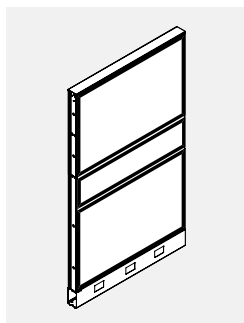
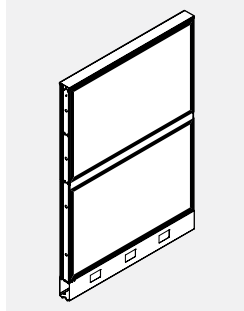

CODE DE PRODUIT	PRIX	DIMENSIONS (PO)			POIDS LB	VOLUME PI ³
		H	L	P		
EVPH2S3018	394	30	18	2.875	16.38	1.23
EVPH2S3024	481	30	24	2.875	19.20	1.63
EVPH2S3030	569	30	30	2.875	22.76	2.00
EVPH2S3036	650	30	36	2.875	25.80	2.58
EVPH2S3042	740	30	42	2.875	27.49	2.76
EVPH2S3048	827	30	48	2.875	33.00	3.35
EVPH2S3054	916	30	54	2.875	36.31	3.95
EVPH2S3060	992	30	60	2.875	39.20	4.52
EVPH2S4218	469	42	18	2.875	22.18	1.71
EVPH2S4224	569	42	24	2.875	26.20	2.31
EVPH2S4230	671	42	30	2.875	30.95	2.85
EVPH2S4236	779	42	36	2.875	37.20	3.38
EVPH2S4242	890	42	42	2.875	40.89	3.92
EVPH2S4248	996	42	48	2.875	42.80	4.45
EVPH2S4254	1096	42	54	2.875	49.12	5.52
EVPH2S4260	1196	42	60	2.875	53.20	5.52
EVPH2S5418	549	54	18	2.875	25.98	2.19
EVPH2S5424	673	54	24	2.875	29.80	2.94
EVPH2S5430	800	54	30	2.875	35.15	3.62
EVPH2S5436	927	54	36	2.875	39.40	4.31
EVPH2S5442	1058	54	42	2.875	42.69	4.99
EVPH2S5448	1195	54	48	2.875	50.20	5.67
EVPH2S5454	1313	54	54	2.875	52.92	6.35
EVPH2S5460	1430	54	60	2.875	59.40	7.03
EVPH2S6618	691	66	18	2.875	32.58	2.68
EVPH2S6624	851	66	24	2.875	37.60	3.58
EVPH2S6630	1008	66	30	2.875	44.14	4.40
EVPH2S6636	1170	66	36	2.875	51.60	5.23
EVPH2S6642	1343	66	42	2.875	56.89	6.06
EVPH2S6648	1504	66	48	2.875	62.80	6.88
EVPH2S6654	1663	66	54	2.875	68.53	7.70
EVPH2S6660	1816	66	60	2.875	74.20	8.53

EVPF1W • Cloison, tableau effaçable sur une face

- Un tableau effaçable est intégré sur une face du module supérieur de la cloison, éliminant le besoin de monter un tableau effaçable sur la cloison.
- N'utiliser que des marqueurs effaçables.

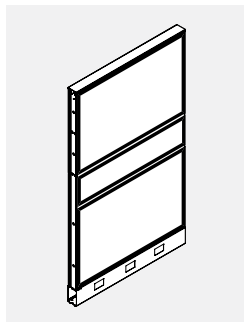
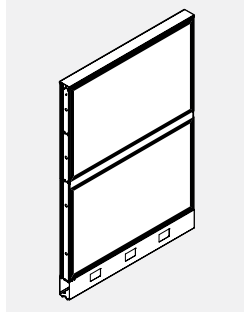

CODE DE PRODUIT	PRIX		DIMENSIONS (PO)			POIDS LB	VOLUME PI ³
	GR 1	GR 2	H	L	P		
EVPF1W5418	428	443	54	18	2.875	24.98	2.19
EVPF1W5424	532	558	54	24	2.875	28.80	2.94
EVPF1W5430	640	671	54	30	2.875	34.15	3.62
EVPF1W5436	710	744	54	36	2.875	38.40	4.31
EVPF1W5442	802	842	54	42	2.875	41.69	4.99
EVPF1W5448	903	947	54	48	2.875	49.20	5.67
EVPF1W5454	1005	1038	54	54	2.875	53.92	6.35
EVPF1W5460	1107	1163	54	60	2.875	58.40	7.03
EVPF1W6618	546	565	66	18	2.875	30.48	2.57
EVPF1W6624	672	703	66	24	2.875	35.50	3.58
EVPF1W6630	799	838	66	30	2.875	42.04	4.40
EVPF1W6636	889	935	66	36	2.875	49.50	5.23
EVPF1W6642	1007	1059	66	42	2.875	54.79	6.06
EVPF1W6648	1123	1184	66	48	2.875	60.70	6.88
EVPF1W6654	1252	1317	66	54	2.875	66.43	7.70
EVPF1W6660	1381	1454	66	60	2.875	72.10	8.53

EVPF2W • Cloison, tableau effaçable sur deux faces

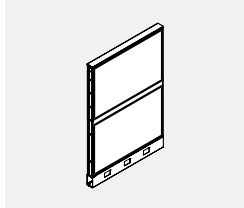

- Un tableau effaçable est intégré sur les deux faces du module supérieur de la cloison, éliminant le besoin de monter deux tableaux effaçables sur la cloison.
- N'utiliser que des marqueurs effaçables.

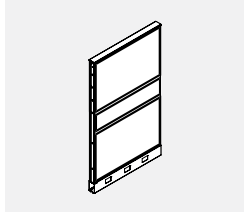

CODE DE PRODUIT	PRIX		DIMENSIONS (PO)			POIDS LB	VOLUME PJ ³
	GR1	GR2	H	L	P		
EVPF2W5418	462	473	54	18	2.875	25.48	2.19
EVPF2W5424	579	595	54	24	2.875	29.30	2.94
EVPF2W5430	724	741	54	30	2.875	34.65	3.62
EVPF2W5436	785	809	54	36	2.875	38.90	4.31
EVPF2W5442	890	916	54	42	2.875	42.19	4.99
EVPF2W5448	1041	1071	54	48	2.875	49.70	5.67
EVPF2W5454	1161	1195	54	54	2.875	54.51	6.35
EVPF2W5460	1279	1315	54	60	2.875	58.90	7.03
EVPF2W6618	576	595	66	18	2.875	30.98	2.57
EVPF2W6624	716	740	66	24	2.875	36.00	3.58
EVPF2W6630	882	910	66	30	2.875	42.54	4.40
EVPF2W6636	963	996	66	36	2.875	50.00	5.23
EVPF2W6642	1095	1135	66	42	2.875	55.29	6.06
EVPF2W6648	1256	1301	66	48	2.875	61.20	6.88
EVPF2W6654	1400	1452	66	54	2.875	66.93	7.70
EVPF2W6660	1549	1605	66	60	2.875	72.60	8.53

EVPF1S • Cloison, module à lattes sur une face

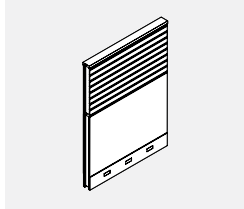

- Les cloisons de série se composent d'un module de 12 po ou de 24 po ou d'une combinaison de ceux-ci installés au-dessus du module inférieur de 30 po. Le module présente des lattes sur une face; l'autre face est garnie d'un textile.
- Une cloison de 66 po H peut être configurée de façon à intégrer un module à lattes de 24 po au haut de la cloison (se reporter au produit EVPF1S66) ou un module à lattes de 12 po au centre de la cloison (se reporter au produit EVPF1S66M).

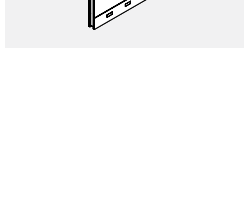
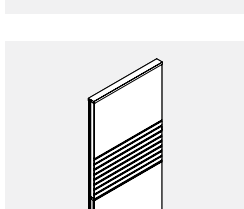
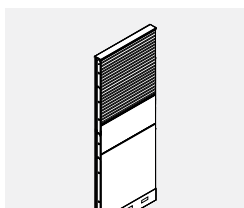
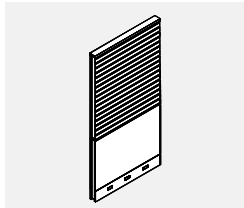

CODE DE PRODUIT	PRIX		DIMENSIONS (PO)			POIDS LB	VOLUME PJ ³
	GR1	GR2	H	L	P		
EVPF1S4218	372	387	42	18	2.875	13.50	1.71
EVPF1S4224	407	428	42	24	2.875	33.50	2.31
EVPF1S4230	476	502	42	30	2.875	45.50	2.85
EVPF1S4236	526	556	42	36	2.875	49.50	3.38
EVPF1S4242	607	639	42	42	2.875	54.50	3.92
EVPF1S4248	651	690	42	48	2.875	60.50	4.47
EVPF1S4254	725	765	42	54	2.875	67.50	4.98
EVPF1S4260	795	840	42	60	2.875	74.50	5.52
EVPF1S5418	450	470	54	18	2.875	36.50	2.19
EVPF1S5424	512	536	54	24	2.875	36.40	2.94
EVPF1S5430	594	624	54	30	2.875	40.40	3.62
EVPF1S5436	674	710	54	36	2.875	44.40	4.31
EVPF1S5442	767	806	54	42	2.875	46.40	5.67
EVPF1S5448	858	902	54	48	2.875	48.40	5.67
EVPF1S5454	941	991	54	54	2.875	50.00	6.35
EVPF1S5460	1019	1074	54	60	2.875	52.40	7.03
EVPF1S6618	545	567	66	18	2.875	42.00	2.57
EVPF1S6624	605	637	66	24	2.875	48.00	3.58
EVPF1S6630	684	724	66	30	2.875	50.00	4.40
EVPF1S6636	805	853	66	36	2.875	54.00	5.23
EVPF1S6642	911	966	66	42	2.875	60.00	6.06
EVPF1S6648	992	1052	66	48	2.875	67.00	6.88
EVPF1S6654	1086	1152	66	54	2.875	80.00	7.07
EVPF1S6660	1181	1254	66	60	2.875	86.00	8.53
EVPF1S6618M	488	518	66	18	2.875	42.00	2.57
EVPF1S6624M	537	575	66	24	2.875	48.00	3.58
EVPF1S6630M	605	649	66	30	2.875	50.00	4.40
EVPF1S6636M	713	765	66	36	2.875	54.00	5.23
EVPF1S6642M	811	870	66	42	2.875	60.00	6.06
EVPF1S6648M	870	938	66	48	2.875	67.00	6.88
EVPF1S6654M	954	1029	66	54	2.875	80.00	7.70
EVPF1S6660M	1032	1114	66	60	2.875	86.00	8.53

EVPF2S • Cloison, module à lattes sur deux faces

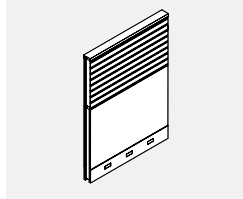

- Les cloisons de série se composent d'un module de 12 po ou de 24 po ou d'une combinaison de ceux-ci installés au-dessus du module inférieur de 30 po. Le module présente des lattes sur les deux faces.
- Une cloison de 66 po H peut être configurée de façon à intégrer un module à lattes de 24 po au haut de la cloison (se reporter au produit EVPF2S66) ou un module à lattes de 12 po au centre de la cloison (se reporter au produit EVPF2S66-M).

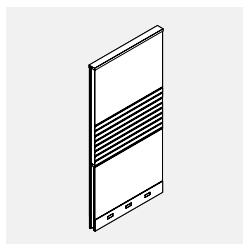
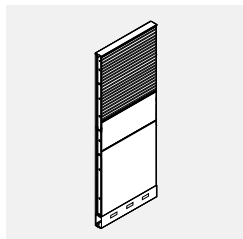
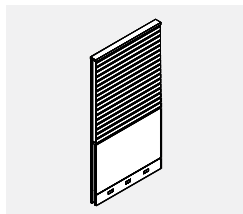

CODEDE PRODUIT	PRIX		DIMENSIONS (PO)			POIDS LB	VOLUME PI ³
	GR 1	GR 2	H	L	P		
EVPF2S4218	399	413	42	18	2.875	16.50	1.71
EVPF2S4224	446	463	42	24	2.875	36.50	2.31
EVPF2S4230	527	547	42	30	2.875	48.50	2.85
EVPF2S4236	586	609	42	36	2.875	52.50	3.38
EVPF2S4242	674	701	42	42	2.875	57.50	3.92
EVPF2S4248	733	763	42	48	2.875	63.50	4.47
EVPF2S4254	817	851	42	54	2.875	70.50	4.98
EVPF2S4260	895	932	42	60	2.875	77.50	5.52
EVPF2S5418	526	537	54	18	2.875	38.50	2.19
EVPF2S5424	613	630	54	24	2.875	44.40	2.94
EVPF2S5430	722	739	54	30	2.875	46.40	3.62
EVPF2S5436	827	851	54	36	2.875	48.40	4.31
EVPF2S5442	945	971	54	42	2.875	50.40	4.99
EVPF2S5448	1063	1095	54	48	2.875	52.40	5.67
EVPF2S5454	1170	1203	54	54	2.875	54.40	6.35
EVPF2S5460	1277	1313	54	60	2.875	56.40	7.03
EVPF2S6618	616	636	66	18	2.875	45.00	2.57
EVPF2S6624	704	730	66	24	2.875	51.00	3.58
EVPF2S6630	811	840	66	30	2.875	53.00	4.40
EVPF2S6636	957	993	66	36	2.875	57.00	5.23
EVPF2S6642	1092	1133	66	42	2.875	63.00	6.06
EVPF2S6648	1198	1242	66	48	2.875	70.40	6.88
EVPF2S6654	1318	1368	66	54	2.875	83.40	7.70
EVPF2S6660	1439	1495	66	60	2.875	89.40	8.53
EVPF2S6618M	519	541	66	18	2.875	45.00	2.57
EVPF2S6624M	576	609	66	24	2.875	51.00	3.58
EVPF2S6630M	652	693	66	30	2.875	53.00	4.40
EVPF2S6636M	774	821	66	36	2.875	57.00	5.23
EVPF2S6642M	882	934	66	42	2.875	63.00	6.06
EVPF2S6648M	949	1010	66	48	2.875	70.40	6.88
EVPF2S6654M	1043	1110	66	54	2.875	83.40	7.70
EVPF2S6660M	1134	1205	66	60	2.875	89.40	8.53

EVPF2S-F • Module à lattes sur deux faces, sans cadre

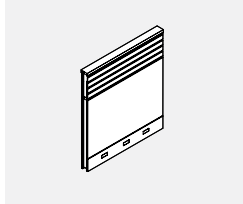

- Le module à latte comporte deux sections s'installant par encliquetage.
- Des accessoires peuvent être suspendus à un module à latte. Consulter la rubrique des accessoires pour plus de détails.
- Seule une garniture supérieure en aluminium peut être utilisée pour une cloison à module à lattes de 42 po H. La garniture supérieure en aluminium est comprise.
- Superposition : La hauteur des cloisons Evolve peut être accrue par tranches de 6 po, 12 po et 24 po. Consulter la liste des modules pour les numéros de pièces.

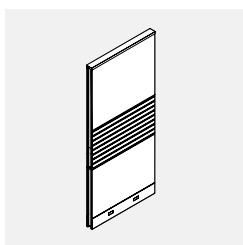
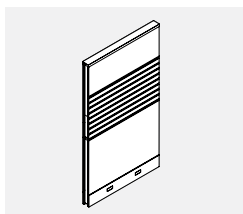

CODEDE PRODUIT	PRIX		DIMENSIONS (PO)			POIDS LB	VOLUME PI ³
	GR 1	GR 2	H	L	P		
EVPF2S4224F	400	418	42	24	2.875	33.50	2.31
EVPF2S4230F	471	492	42	30	2.875	45.50	2.81
EVPF2S4236F	550	573	42	36	2.875	49.50	3.38
EVPF2S4242F	622	649	42	42	2.875	54.50	3.92
EVPF2S4248F	690	719	42	48	2.875	60.50	4.45
EVPF2S4254F	762	796	42	54	2.875	67.50	4.98
EVPF2S4260F	840	877	42	60	2.875	74.50	5.52
EVPF2S5424F	547	572	54	24	2.875	36.40	2.94
EVPF2S5430F	639	669	54	30	2.875	40.40	3.62
EVPF2S5436F	741	778	54	36	2.875	44.40	4.31
EVPF2S5442F	842	882	54	42	2.875	46.60	4.99
EVPF2S5448F	934	978	54	48	2.875	48.40	5.67
EVPF2S5454F	1058	1109	54	54	2.875	50.40	6.35
EVPF2S5460F	1139	1196	54	60	2.875	52.40	7.03
EVPF2S6624F	605	637	66	24	2.875	48.00	3.58
EVPF2S6630F	705	748	66	30	2.875	50.00	4.40
EVPF2S6636F	835	882	66	36	2.875	54.00	5.23
EVPF2S6642F	938	992	66	42	2.875	60.00	6.06
EVPF2S6648F	1038	1099	66	48	2.875	67.00	6.08
EVPF2S6654F	1143	1208	66	54	2.875	80.00	7.70
EVPF2S6660F	1256	1329	66	60	2.875	86.00	8.53

EVPFGT • Cloison garnie de textile, module vitré – verre trempé

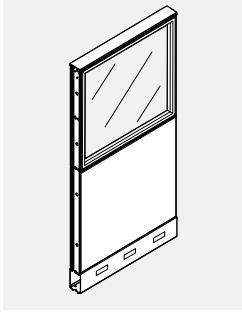

- La cloison se compose d'un module vitré de 12 po ou de 24 po installé au-dessus du module acoustique garni de textile.
- Le vitrage se remplace sur place.

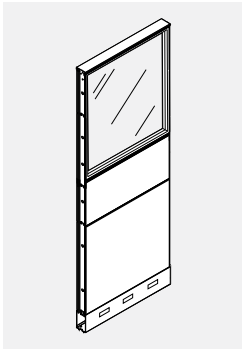

CODE DE PRODUIT	PRIX		DIMENSIONS (PO)			POIDS LB	VOLUME PJ ³
	GR1	GR2	H	L	P		
EVPFGT4218	394	407	42	18	2.875	23.96	1.71
EVPFGT4224	464	480	42	24	2.875	28.98	2.31
EVPFGT4230	526	546	42	30	2.875	34.62	2.85
EVPFGT4236	591	615	42	36	2.875	39.76	3.38
EVPFGT4242	653	679	42	42	2.875	43.45	3.92
EVPFGT4248	715	744	42	48	2.875	51.56	4.45
EVPFGT4254	802	837	42	54	2.875	56.87	4.98
EVPFGT4260	884	921	42	60	2.875	61.95	5.52
EVPFGT5418	435	446	54	18	2.875	28.25	2.19
EVPFGT5424	505	523	54	24	2.875	34.76	2.94
EVPFGT5430	587	607	54	30	2.875	41.80	3.62
EVPFGT5436	668	692	54	36	2.875	48.34	4.31
EVPFGT5442	748	773	54	42	2.875	53.12	4.99
EVPFGT5448	816	845	54	48	2.875	62.11	5.67
EVPFGT5454	945	978	54	54	2.875	68.42	6.35
EVPFGT5460	1074	1110	54	60	2.875	74.49	7.03
EVPFGT6618	552	572	66	18	2.875	34.25	2.68
EVPFGT6624	641	668	66	24	2.875	41.96	3.58
EVPFGT6630	741	771	66	30	2.875	50.19	4.40
EVPFGT6636	845	882	66	36	2.875	59.94	5.23
EVPFGT6642	955	994	66	42	2.875	66.72	6.06
EVPFGT6648	1034	1081	66	48	2.875	74.11	6.88
EVPFGT6654	1190	1239	66	54	2.875	81.43	7.70
EVPFGT6660	1349	1403	66	60	2.875	88.69	8.53

EVFPFGT • Cloison garnie de textile de qualité supérieure, module vitré – verre trempé

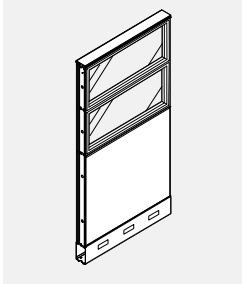

- La cloison se compose de deux ou trois modules vitrés installés au-dessus du module acoustique garni de textile.
- Le vitrage se remplace sur place.

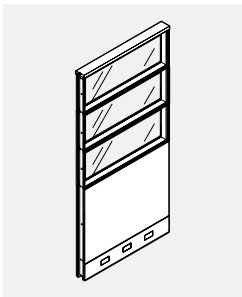

CODE DE PRODUIT	PRIX		DIMENSIONS (PO)			POIDS LB	VOLUME PJ ³
	GR1	GR2	H	L	P		
EVFPFGT5418	526	537	54	18	2.875	32.95	2.19
EVFPFGT5424	633	649	54	24	2.875	40.16	2.06
EVFPFGT5430	705	727	54	30	2.875	47.89	2.58
EVFPFGT5436	785	807	54	36	2.875	55.14	3.09
EVFPFGT5442	872	902	54	42	2.875	60.82	3.61
EVFPFGT5448	959	992	54	48	2.875	71.78	4.36
EVFPFGT5454	1075	1109	54	54	2.875	78.83	6.35
EVFPFGT5460	1188	1225	54	60	2.875	86.09	5.16
EVFPFGT6618	658	671	66	18	2.875	42.33	2.68
EVFPFGT6624	793	811	66	24	2.875	51.74	3.58
EVFPFGT6630	889	909	66	30	2.875	61.55	5.23
EVFPFGT6636	982	1005	66	36	2.875	70.90	5.23
EVFPFGT6642	1095	1121	66	42	2.875	78.58	6.06
EVFPFGT6648	1205	1236	66	48	2.875	91.87	6.88
EVFPFGT6654	1364	1396	66	54	2.875	101.20	6.88
EVFPFGT6660	1522	1560	66	60	2.875	110.64	6.30

EVPPFGTU • Cloison garnie de textile, module vitré de 12 po – verre trempé

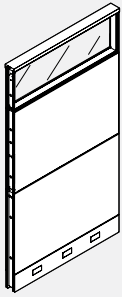

- La cloison se compose d'un module vitré de 12 po et d'un module de 24 po garni de textile installés au-dessus du module inférieur de 30 po.
- Le vitrage se remplace sur place.

CODE DE PRODUIT	PRIX		DIMENSIONS (PO)			POIDS LB	VOLUME PI ³
	GR 1	GR 2	H	L	P		
EVPPFGTU6618	556	579	66	18	2.875	33.36	2.68
EVPPFGTU6624	650	681	66	24	2.875	39.38	3.58
EVPPFGTU6630	741	782	66	30	2.875	46.81	4.40
EVPPFGTU6636	835	882	66	36	2.875	53.17	5.23
EVPPFGTU6642	938	992	66	42	2.875	58.45	6.06
EVPPFGTU6648	1021	1081	66	48	2.875	68.56	6.88
EVPPFGTU6654	1139	1203	66	54	2.875	75.28	7.70
EVPPFGTU6660	1256	1329	66	60	2.875	81.95	8.53

EVPPFPGTU • Cloison garnie de textile de qualité supérieure, module vitré de 12 po – verre trempé

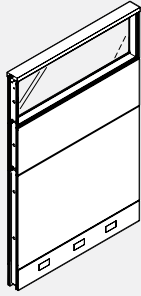

- La cloison se compose d'un module vitré de 12 po et d'un ou de deux modules de 12 po garnis de textile installés au-dessus du module inférieur de 30 po.
- Le vitrage se remplace sur place.

CODE DE PRODUIT	PRIX		DIMENSIONS (PO)			POIDS LB	VOLUME PI ³
	GR 1	GR 2	H	L	P		
EVPPFPGTU5418	509	530	54	18	2.875	29.56	2.19
EVPPFPGTU5424	603	626	54	24	2.875	35.78	2.06
EVPPFPGTU5430	679	710	54	30	2.875	42.61	2.58
EVPPFPGTU5436	768	803	54	36	2.875	50.97	3.09
EVPPFPGTU5442	860	902	54	42	2.875	56.65	3.61
EVPPFPGTU5448	934	978	54	48	2.875	63.16	4.36
EVPPFPGTU5454	1048	1096	54	54	2.875	69.48	7.70
EVPPFPGTU5460	1162	1218	54	60	2.875	75.75	5.16
EVPPFPGTU6618	633	656	66	18	2.875	35.56	2.68
EVPPFPGTU6624	739	771	66	24	2.875	42.98	3.58
EVPPFPGTU6630	839	879	66	30	2.875	51.00	4.38
EVPPFPGTU6636	945	993	66	36	2.875	62.56	5.23
EVPPFPGTU6642	1069	1121	66	42	2.875	70.25	6.06
EVPPFPGTU6648	1153	1214	66	48	2.875	75.16	7.23
EVPPFPGTU6654	1291	1360	66	54	2.875	82.50	7.70
EVPPFPGTU6660	1432	1505	66	60	2.875	82.95	6.30

EVPMGTU • Cloison monolithique garnie de textile, module vitré de 12 po – verre trempé

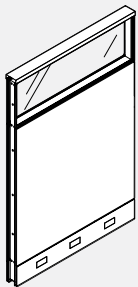

- La cloison se compose d'un module vitré de 12 po installé au-dessus d'un module inférieur par ailleurs monolithique.
- Le vitrage se remplace sur place.

CODE DE PRODUIT	PRIX		DIMENSIONS (PO)			POIDS LB	VOLUME PI ³
	GR 1	GR 2	H	L	P		
EVPMGTU4818	450	474	48	18	2.875	26.96	1.92
EVPMGTU4824	527	562	48	24	2.875	31.98	2.62
EVPMGTU4830	613	653	48	30	2.875	37.62	3.23
EVPMGTU4836	703	754	48	36	2.875	42.77	3.85
EVPMGTU4842	778	831	48	42	2.875	46.45	4.45
EVPMGTU4848	847	909	48	48	2.875	54.45	5.06
EVPMGTU4854	941	1005	48	54	2.875	59.87	5.66
EVPMGTU4860	1032	1109	48	60	2.875	67.15	6.27
EVPMGTU5418	464	493	54	18	2.875	29.56	2.19
EVPMGTU5424	539	575	54	24	2.875	34.58	2.94
EVPMGTU5430	616	686	54	30	2.875	40.22	3.62
EVPMGTU5436	686	781	54	36	2.875	45.37	4.31
EVPMGTU5442	768	815	54	42	2.875	49.05	4.99
EVPMGTU5448	847	963	54	48	2.875	57.16	5.67
EVPMGTU5454	927	1056	54	54	2.875	62.47	6.32
EVPMGTU5460	1007	1153	54	60	2.875	67.55	7.03
EVPMGTU6618	497	525	66	18	2.875	33.96	2.68
EVPMGTU6624	596	634	66	24	2.875	38.98	3.58
EVPMGTU6630	686	727	66	30	2.875	44.62	4.40
EVPMGTU6636	760	807	66	36	2.875	49.77	5.23
EVPMGTU6642	845	902	66	42	2.875	53.45	6.06
EVPMGTU6648	934	996	66	48	2.875	61.16	6.88
EVPMGTU6654	1024	1092	66	54	2.875	66.87	6.88
EVPMGTU6660	1111	1188	66	60	2.875	71.95	8.53

EVPPGTX • Cloison garnie de textile, module vitré de 36 po – verre trempé

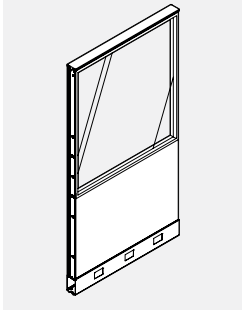

- La cloison se compose d'un module vitré de 36 po installé au-dessus du module inférieur de 30 po.
- Le vitrage se remplace sur place.

CODE DE PRODUIT	PRIX		DIMENSIONS (PO)			POIDS LB	VOLUME PI ³
	GR 1	GR 2	H	L	P		
EVPPGTX6618	639	652	66	18	2.875	35.45	4.23
EVPPGTX6624	706	725	66	24	2.875	42.54	5.23
EVPPGTX6630	820	839	66	30	2.875	50.15	6.23
EVPPGTX6636	932	956	66	36	2.875	57.26	6.23
EVPPGTX6642	1043	1070	66	42	2.875	63.02	6.56
EVPPGTX6648	1141	1173	66	48	2.875	72.99	6.88
EVPPGTX6654	1256	1289	66	54	2.875	80.28	7.70
EVPPGTX6660	1370	1406	66	60	2.875	87.32	8.53

EVPPXGT • Cloison monolithique entièrement vitrée – verre trempé

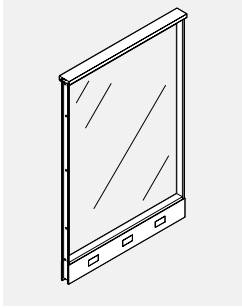

- La cloison monolithique entièrement vitrée se compose d'un module vitré dans un cadre rigide en acier.
- Le vitrage se remplace sur place.

PRODUCT CODE	PRIX	DIMENSIONS (PO)			POIDS LB	VOLUME PI ³
		H	L	P		
EVPPXGT4218	421	42	18	2.875	26.05	1.71
EVPPXGT4224	464	42	24	2.875	32.14	2.31
EVPPXGT4230	539	42	30	2.875	37.96	3.11
EVPPXGT4236	609	42	36	2.875	43.86	3.46
EVPPXGT4242	677	42	42	2.875	48.02	4.46
EVPPXGT4818	374	48	18	2.875	29.02	1.92
EVPPXGT4824	481	48	24	2.875	35.61	2.62
EVPPXGT4830	534	48	30	2.875	41.93	3.23
EVPPXGT4836	658	48	36	2.875	48.33	3.85
EVPPXGT4842	691	48	42	2.875	52.98	4.45
EVPPXGT5418	469	54	18	2.875	31.60	2.19
EVPPXGT5424	550	54	24	2.875	37.60	2.58
EVPPXGT5430	638	54	30	2.875	45.48	3.29
EVPPXGT5436	718	54	36	2.875	52.39	4.58
EVPPXGT5442	800	54	42	2.875	57.54	5.58
EVPPXGT6618	549	66	18	2.875	37.54	2.68
EVPPXGT6624	636	66	24	2.875	45.61	3.58
EVPPXGT6630	736	66	30	2.875	53.43	3.99
EVPPXGT6636	826	66	36	2.875	61.32	4.58
EVPPXGT6642	921	66	42	2.875	67.46	5.58

EVPPGPT • Cloison entièrement vitrée de qualité supérieure – verre trempé

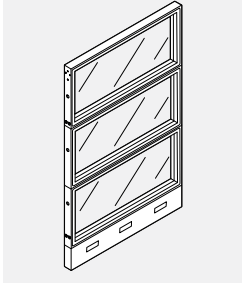

- La cloison se compose entièrement de modules vitrés de 12 po installés au-dessus de la canalisation de 6 po au bas de la cloison.
- Le vitrage se remplace sur place.

PRODUCT CODE	PRIX	DIMENSIONS (PO)			POIDS LB	VOLUME PI ³
		H	L	P		
EVPPGPT4218	590	42	18	2.875	32.13	1.71
EVPPGPT4224	722	42	24	2.875	39.74	2.31
EVPPGPT4230	802	42	30	2.875	47.56	2.85
EVPPGPT4236	872	42	36	2.875	50.90	3.38
EVPPGPT4242	970	42	42	2.875	54.98	3.92
EVPPGPT4248	1077	42	48	2.875	72.27	4.45
EVPPGPT4254	1189	42	54	2.875	70.89	4.98
EVPPGPT4260	1294	42	60	2.875	87.44	5.52
EVPPGPT5418	750	54	18	2.875	35.19	2.19
EVPPGPT5424	921	54	24	2.875	49.76	2.58
EVPPGPT5430	1019	54	30	2.875	52.08	3.62
EVPPGPT5436	1109	54	36	2.875	64.54	4.31
EVPPGPT5442	1230	54	42	2.875	72.62	4.99
EVPPGPT5448	1374	54	48	2.875	78.11	5.67
EVPPGPT5454	1515	54	54	2.875	86.04	6.35
EVPPGPT5460	1650	54	60	2.875	94.09	7.03
EVPPGPT6618	909	66	18	2.875	41.15	2.68
EVPPGPT6624	1115	66	24	2.875	50.96	3.58
EVPPGPT6630	1232	66	30	2.875	60.47	3.58
EVPPGPT6636	1345	66	36	2.875	76.14	4.58
EVPPGPT6642	1494	66	42	2.875	86.22	6.06
EVPPGPT6648	1664	66	48	2.875	90.11	6.88
EVPPGPT6654	1836	66	54	2.875	99.05	7.70
EVPPGPT6660	2003	66	60	2.875	108.29	8.53

EVPGT • Cloison entièrement vitrée – verre trempé

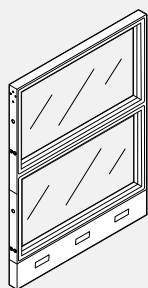

- La cloison entièrement vitrée de 54 po H se compose de deux modules vitrés de 24 po.
- Superposition : La hauteur des cloisons Evolve peut être accrue par tranches de 6 po, 12 po et 24 po.
- Consulter la liste des modules pour les numéros de pièces.
- Un verre givré (FRST) est également offert moyennant un supplément qui varie selon le module. Communiquer avec le service à la clientèle Evolve pour plus de détails.
- Le vitrage se remplace sur place.

PRODUCT CODE	PRIX	DIMENSIONS (PO)			POIDS LB	VOLUME PI ³
		H	L	P		
EVPGT5418	601	54	18	2.875	35.19	2.19
EVPGT5424	736	54	24	2.875	49.76	2.58
EVPGT5430	813	54	30	2.875	52.08	3.62
EVPGT5436	889	54	36	2.875	64.54	4.31
EVPGT5442	986	54	42	2.875	72.62	4.99
EVPGT5448	1099	54	48	2.875	78.11	5.67
EVPGT5454	1209	54	54	2.875	86.04	6.35
EVPGT5460	1320	54	60	2.875	94.09	7.03

EVPFOL • Cloison à module inférieur ouvert

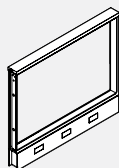

- La cloison présente à module ouvert de 24 po au bas de la cloison pour optimiser la circulation d'air ou permettre l'accès à un panneau électrique ou autre.

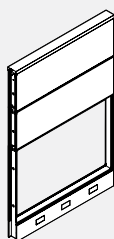
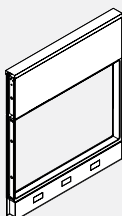

CODE DE PRODUIT	PRIX		DIMENSIONS (PO)			POIDS LB	VOLUME PI ³
	GR 1	GR 2	H	L	P		
EVPFOL3018	229	-	30	18	2.875	17.08	1.23
EVPFOL3024	262	-	30	24	2.875	19.20	1.63
EVPFOL3030	297	-	30	30	2.875	23.05	2.00
EVPFOL3036	329	-	30	36	2.875	25.80	2.38
EVPFOL3042	360	-	30	42	2.875	27.99	2.76
EVPFOL3048	387	-	30	48	2.875	34.00	3.13
EVPFOL3054	420	-	30	54	2.875	37.71	3.51
EVPFOL3060	450	-	30	60	2.875	41.00	3.89
EVPFOL4218	344	354	42	18	2.875	22.28	1.71
EVPFOL4224	397	406	42	24	2.875	25.60	2.31
EVPFOL4230	450	462	42	30	2.875	30.65	2.85
EVPFOL4236	505	519	42	36	2.875	36.60	3.38
EVPFOL4242	562	575	42	42	2.875	40.79	3.92
EVPFOL4248	607	620	42	48	2.875	45.20	4.45
EVPFOL4254	667	684	42	54	2.875	49.92	4.98
EVPFOL4260	722	739	42	60	2.875	54.40	5.52
EVPFOL5418	392	405	54	18	2.875	25.68	2.19
EVPFOL5424	447	464	54	24	2.875	28.80	2.94
EVPFOL5430	509	530	54	30	2.875	34.45	3.24
EVPFOL5436	574	596	54	36	2.875	38.40	4.31
EVPFOL5442	639	667	54	42	2.875	42.19	4.99
EVPFOL5448	691	722	54	48	2.875	50.20	5.67
EVPFOL5454	757	790	54	54	2.875	55.32	6.35
EVPFOL5460	821	858	54	60	2.875	60.20	7.03
EVPFOL6618	508	528	66	18	2.875	31.68	2.68
EVPFOL6624	585	609	66	24	2.875	36.00	3.58
EVPFOL6630	671	700	66	30	2.875	42.84	4.40
EVPFOL6636	752	787	66	36	2.875	50.00	5.23
EVPFOL6642	845	886	66	42	2.875	55.79	6.06
EVPFOL6648	909	955	66	48	2.875	62.20	6.88
EVPFOL6654	1003	1054	66	54	2.875	68.33	7.70
EVPFOL6660	1095	1151	66	60	2.875	74.40	8.53

EVPFPOL • Cloison de qualité supérieure à module inférieur ouvert

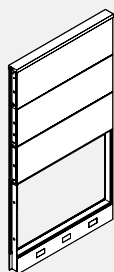

- La cloison présente à module ouvert de 24 po au bas de la cloison pour optimiser la circulation d'air ou permettre l'accès à un panneau électrique ou autre.
- Un module acoustique de 12 po H est installé au-dessus du module inférieur de 30 po.

CODE DE PRODUIT	PRIX		DIMENSIONS (PO)			POIDS LB	VOLUME PI ³
	GR 1	GR 2	H	L	P		
EVPFPOL5418	462	473	54	18	2.875	27.88	2.19
EVPFPOL5424	532	551	54	24	2.875	32.40	2.94
EVPFPOL5430	608	628	54	30	2.875	38.64	3.24
EVPFPOL5436	681	704	54	36	2.875	47.80	4.31
EVPFPOL5442	769	796	54	42	2.875	53.99	4.99
EVPFPOL5448	825	856	54	48	2.875	56.80	5.67
EVPFPOL5454	910	944	54	54	2.875	62.53	6.35
EVPFPOL5460	994	1031	54	60	2.875	68.20	7.03
EVPFPOL6618	579	597	66	18	2.875	33.88	1.84
EVPFPOL6624	672	697	66	24	2.875	39.60	2.52
EVPFPOL6630	763	795	66	30	2.875	47.03	3.15
EVPFPOL6636	862	898	66	36	2.875	59.40	5.23
EVPFPOL6642	972	1013	66	42	2.875	67.59	4.41
EVPFPOL6648	1042	1088	66	48	2.875	68.80	6.06
EVPFPOL6654	1159	1207	66	54	2.875	75.54	7.70
EVPFPOL6660	1266	1322	66	60	2.875	82.40	6.30

EVPF0 • Cloison garnie de textile, module ouvert de 12 po

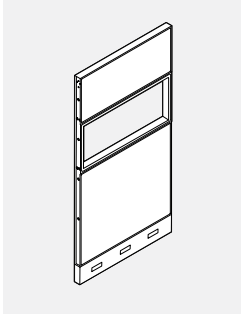

- La cloison présente à module ouvert de 12 po au-dessus du module inférieur de 30 po pour permettre un accès facile et pratique.

CODE DE PRODUIT	PRIX		DIMENSIONS (PO)			POIDS LB	VOLUME PI ³
	GR 1	GR 2	H	L	P		
EVPF05418	470	490	54	18	2.875	26.58	2.19
EVPF05424	547	572	54	24	2.875	31.80	2.94
EVPF05430	634	662	54	30	2.875	37.64	3.38
EVPF05436	715	751	54	36	2.875	45.00	4.31
EVPF05442	806	845	54	42	2.875	49.69	4.99
EVPF05448	869	915	54	48	2.875	55.20	5.67
EVPF05454	965	1013	54	54	2.875	60.53	6.35
EVPF05460	1057	1113	54	60	2.875	65.80	7.03
EVPF06618	520	545	66	18	2.875	30.38	2.68
EVPF06624	601	634	66	24	2.875	35.40	3.58
EVPF06630	688	726	66	30	2.875	41.84	5.86
EVPF06636	785	831	66	36	2.875	47.20	5.23
EVPF06642	883	935	66	42	2.875	51.49	6.06
EVPF06648	956	1016	66	48	2.875	60.60	6.88
EVPF06654	1058	1123	66	54	2.875	66.33	7.70
EVPF06660	1161	1232	66	60	2.875	72.00	8.53

EVPFPO • Cloison garnie de textile de qualité supérieure, module ouvert de 12 po

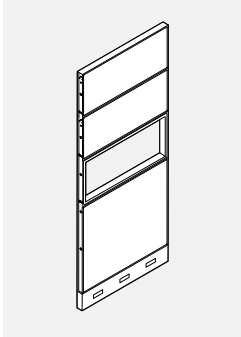

- La cloison présente à module ouvert de 12 po au-dessus du module inférieur de 30 po pour permettre un accès facile et pratique.
- Deux modules acoustiques de 12 po garnis de textile sont installés au dessus du module ouvert de 12 po.

CODE DE PRODUIT	PRIX		DIMENSIONS (PO)			POIDS LB	VOLUME PI ³
	GR 1	GR 2	H	L	P		
EVPFPO6618	589	613	66	18	2.875	32.58	1.84
EVPFPO6624	681	715	66	24	2.875	39.00	3.58
EVPFPO6630	787	826	66	30	2.875	46.03	4.47
EVPFPO6636	890	935	66	36	2.875	56.60	5.23
EVPFPO6642	1011	1063	66	42	2.875	63.29	6.06
EVPFPO6648	1089	1148	66	48	2.875	67.20	6.88
EVPFPO6654	1209	1277	66	54	2.875	73.54	7.70
EVPFPO6660	1329	1401	66	60	2.875	80.00	8.53

EVPF0X • Cloison garnie de textile de qualité supérieure, module ouvert de 24 po

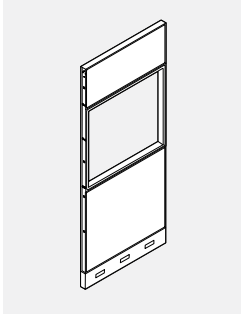

- La cloison présente à module ouvert de 24 po au-dessus du module inférieur de 30 po pour permettre un accès facile et pratique.
- Un module acoustique de 12 po peut être installé ou pas au-dessus du module ouvert de 24 po.

CODE DE PRODUIT	PRIX		DIMENSIONS (PO)			POIDS LB	VOLUME PI ³
	GR 1	GR 2	H	L	P		
EVPF0X5418	392	405	54	18	2.875	25.68	2.19
EVPF0X5424	447	464	54	24	2.875	28.80	2.94
EVPF0X5430	509	530	54	30	2.875	34.45	3.38
EVPF0X5436	574	596	54	36	2.875	38.40	4.31
EVPF0X5442	638	666	54	42	2.875	42.19	4.99
EVPF0X5448	688	718	54	48	2.875	50.20	5.67
EVPF0X5454	756	789	54	54	2.875	55.32	6.35
EVPF0X5460	821	858	54	60	2.875	60.20	7.03
EVPF0X6618	508	528	66	18	2.875	31.68	2.68
EVPF0X6624	585	609	66	24	2.875	36.00	3.58
EVPF0X6630	688	716	66	30	2.875	42.84	5.86
EVPF0X6636	752	787	66	36	2.875	50.00	5.23
EVPF0X6642	845	886	66	42	2.875	55.79	6.06
EVPF0X6648	909	955	66	48	2.875	62.20	6.88
EVPF0X6654	1003	1054	66	54	2.875	68.33	7.70
EVPF0X6660	1095	1151	66	60	2.875	74.40	8.53

EVPFSG5M66 • Cloison pour l'accueil, module inférieur de 24 po garni de textile, ouverture de passage de 6 po

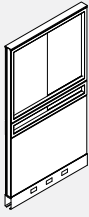

- La cloison pour l'accueil se compose d'un module en verre trempé et d'une ouverture avec cadre en acier.
- Ouverture de passage de 6 po avec module en verre trempé coulissant.
- Module inférieur de 24 po garni de textile.
- La garniture supérieure en aluminium à profil mince est comprise.
- Superposition : La hauteur des Cloison Evolve peut être accrue par tranches de 6 po, 12 po et 24 po. Consulter la liste des modules pour les numéros de pièces.

CODE DE PRODUIT	PRIX	DIMENSIONS (PO)			POIDS LB	VOLUME PI ³
		H	L	P		
EVPFSG5M6636	986	66	36	2.875	70.9	5.23
EVPFSG5M6642	1098	66	42	2.875	78.58	6.06
EVPFSG5M6648	1208	66	48	2.875	91.87	6.88

EVPFSG3M66 • Cloison pour l'accueil, module inférieur de 30 po garni de textile, ouverture de passage de 6 po

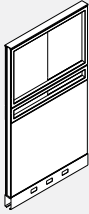

- La cloison pour l'accueil se compose d'un module en verre trempé et d'une ouverture avec cadre en acier.
- Ouverture de passage de 6 po avec module en verre trempé coulissant.
- Module inférieur de 30 po garni de textile.
- La garniture supérieure en aluminium à profil mince est comprise.
- Superposition : La hauteur des Cloison Evolve peut être accrue par tranches de 6 po, 12 po et 24 po. Consulter la liste des modules pour les numéros de pièces.

CODE DE PRODUIT	PRIX	DIMENSIONS (PO)			POIDS LB	VOLUME PI ³
		H	L	P		
EVPFSG3M6636	1022	66	36	2.875	70.9	5.23
EVPFSG3M6642	1115	66	42	2.875	78.58	6.06
EVPFSG3M6648	1210	66	48	2.875	91.87	6.88

EVPFSG2M66 • Cloison pour l'accueil, module inférieur de 24 po garni de textile, ouverture de passage de 12 po

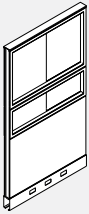

- La cloison pour l'accueil se compose d'un module en verre trempé et d'une ouverture avec cadre en acier.
- Ouverture de passage de 12 po avec module en verre trempé coulissant.
- Module inférieur de 24 po garni de textile.
- La garniture supérieure en aluminium à profil mince est comprise.
- Superposition : La hauteur des Cloison Evolve peut être accrue par tranches de 6 po, 12 po et 24 po. Consulter la liste des modules pour les numéros de pièces.

CODE DE PRODUIT	PRIX	DIMENSIONS (PO)			POIDS LB	VOLUME PI ³
		H	L	P		
EVPFSG2M6636	969	66	36	2.875	70.9	5.23
EVPFSG2M6642	1068	66	42	2.875	78.58	6.06
EVPFSG2M6648	1176	66	48	2.875	91.87	6.88

EVPHSG5M66 • Cloison pour l'accueil, module inférieur de 24 po en stratifié, ouverture de passage de 6 po

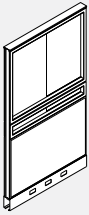

- La cloison pour l'accueil se compose d'un module en verre trempé et d'une ouverture avec cadre en acier.
- Ouverture de passage de 6 po avec module en verre trempé coulissant.
- Module inférieur de 24 po en stratifié.
- La garniture supérieure en aluminium à profil mince est comprise.
- Superposition : La hauteur des Cloison Evolve peut être accrue par tranches de 6 po, 12 po et 24 po. Consulter la liste des modules pour les numéros de pièces.

CODE DE PRODUIT	PRIX	DIMENSIONS (PO)			POIDS LB	VOLUME PI ³
		H	L	P		
EVPHSG5M6636	1104	66	36	2.875	70.9	5.23
EVPHSG5M6642	1197	66	42	2.875	78.58	6.06
EVPHSG5M6648	1289	66	48	2.875	91.87	6.88

EVPHSG3M66 • Cloison pour l'accueil, module inférieur de 30 po en stratifié, ouverture de passage de 6 po

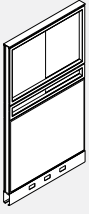

- La cloison pour l'accueil se compose d'un module en verre trempé et d'une ouverture avec cadre en acier.
- Ouverture de passage de 6 po avec module en verre trempé coulissant.
- Module inférieur de 30 po en stratifié.
- La garniture supérieure en aluminium à profil mince est comprise.
- Superposition : La hauteur des Cloison Evolve peut être accrue par tranches de 6 po, 12 po et 24 po. Consulter la liste des modules pour les numéros de pièces.

CODE DE PRODUIT	PRIX	DIMENSIONS (PO)			POIDS LB	VOLUME PI ³
		H	L	P		
EVPHSG3M6636	1104	66	36	2.875	70.9	5.23
EVPHSG3M6642	1197	66	42	2.875	78.58	6.06
EVPHSG3M6648	1289	66	48	2.875	91.87	6.88

EVPHSG2M66 • Cloison pour l'accueil, module inférieur de 24 po en stratifié, ouverture de passage de 12 po

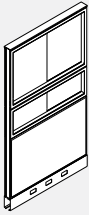

- La cloison pour l'accueil se compose d'un module en verre trempé et d'une ouverture avec cadre en acier.
- Ouverture de passage de 12 po avec module en verre trempé coulissant.
- Module inférieur de 24 po en stratifié.
- La garniture supérieure en aluminium à profil mince est comprise.
- Superposition : La hauteur des Cloison Evolve peut être accrue par tranches de 6 po, 12 po et 24 po. Consulter la liste des modules pour les numéros de pièces.

CODE DE PRODUIT	PRIX	DIMENSIONS (PO)			POIDS LB	VOLUME PI ³
		H	L	P		
EVPHSG2M6636	1080	66	36	2.875	70.9	5.23
EVPHSG2M6642	1169	66	42	2.875	78.58	6.06
EVPHSG2M6648	1264	66	48	2.875	91.87	6.88

EVPPFAF • Cloison à module ajouré

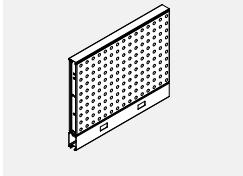

- Cloison à module ajouré pour l'aération.
- Superposition : La hauteur des cloisons Evolve peut être accrue par tranches de 6 po, 12 po et 24 po. Consulter la liste des modules pour les numéros de pièces.

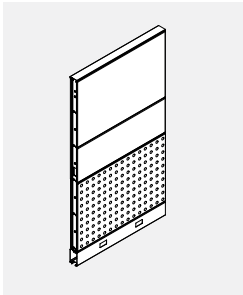
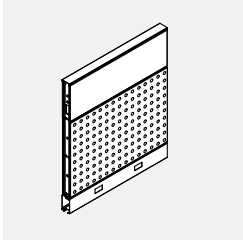

CODE DE PRODUIT	PRIX		DIMENSIONS (PO)			POIDS LB	VOLUME PI ³
	GR1	GR2	H	L	P		
EVPPFAF3024	387	-	30	24	2.875	22.08	1.63
EVPPFAF3030	461	-	30	30	2.875	26.51	2.00
EVPPFAF3036	509	-	30	36	2.875	29.67	2.38
EVPPFAF3042	564	-	30	42	2.875	32.19	2.76
EVPPFAF3048	638	-	30	48	2.875	39.10	3.13
EVPPFAF3054	733	-	30	54	2.875	43.37	3.51
EVPPFAF3060	827	-	30	60	2.875	47.15	3.89
EVPPFAF4224	494	502	42	24	2.875	29.44	2.31
EVPPFAF4230	585	594	42	30	2.875	35.25	2.81
EVPPFAF4236	650	662	42	36	2.875	42.09	3.38
EVPPFAF4242	724	736	42	42	2.875	46.91	3.92
EVPPFAF4248	817	831	42	48	2.875	51.98	4.45
EVPPFAF4254	930	947	42	54	2.875	57.41	4.98
EVPPFAF4260	944	965	42	60	2.875	62.56	5.52
EVPPFAF5424	553	569	54	24	2.875	33.12	2.94
EVPPFAF5430	637	656	54	30	2.875	39.62	3.62
EVPPFAF5436	715	737	54	36	2.875	44.16	4.31
EVPPFAF5442	796	824	54	42	2.875	48.52	4.99
EVPPFAF5448	894	926	54	48	2.875	57.73	5.67
EVPPFAF5454	1042	1076	54	54	2.875	63.62	6.35
EVPPFAF5460	1135	1170	54	60	2.875	69.23	7.03
EVPPFAF6624	646	671	66	24	2.875	41.40	3.58
EVPPFAF6630	762	792	66	30	2.875	49.27	4.40
EVPPFAF6636	856	890	66	36	2.875	57.50	5.23
EVPPFAF6642	954	993	66	42	2.875	64.16	6.06
EVPPFAF6648	1074	1119	66	48	2.875	71.53	6.08
EVPPFAF6654	1218	1265	66	54	2.875	78.58	7.70
EVPPFAF6660	1350	1405	66	60	2.875	85.56	8.53

EVPPPAF • Cloison de qualité supérieure à module ajouré

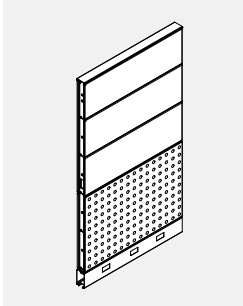

- Cloison à module ajouré pour l'aération.
- Les faces opposées de chaque module peuvent être garnies d'un textile différent mais de même grade, sans supplément.
- La construction prévient le fluage.
- Superposition : La hauteur des cloisons Evolve peut être accrue par tranches de 6 po, 12 po et 24 po. Consulter la liste des modules pour les numéros de pièces.

CODE DE PRODUIT	PRIX		DIMENSIONS (PO)			POIDS LB	VOLUME PI ³
	GR1	GR2	H	L	P		
EVPPPAF5424	615	634	54	24	2.875	37.26	2.94
EVPPPAF5430	703	725	54	30	2.875	44.44	3.62
EVPPPAF5436	790	815	54	36	2.875	54.97	4.31
EVPPPAF5442	877	903	54	42	2.875	62.09	4.99
EVPPPAF5448	993	1024	54	48	2.875	65.32	5.67
EVPPPAF5454	1123	1159	54	54	2.875	73.06	6.35
EVPPPAF5460	1256	1291	54	60	2.875	78.43	7.03
EVPPPAF6624	704	730	66	24	2.875	45.54	3.58
EVPPPAF6630	828	859	66	30	2.875	54.08	4.40
EVPPPAF6636	928	965	66	36	2.875	68.31	5.23
EVPPPAF6642	1031	1070	66	42	2.875	77.73	6.06
EVPPPAF6648	1170	1218	66	48	2.875	79.12	6.08
EVPPPAF6654	1318	1368	66	54	2.875	86.87	7.70
EVPPPAF6660	1470	1524	66	60	2.875	94.76	8.53

EVPPPMAF • Cloison de qualité supérieure à module ajouré

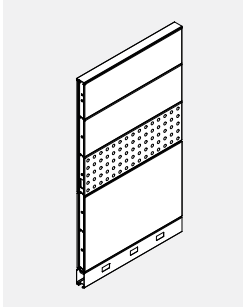

- Cloison à module ajouré pour l'aération.
- Les faces opposées de chaque module peuvent être garnies d'un textile différent mais de même grade, sans supplément.
- La construction prévient le fluage.
- Superposition : La hauteur des cloisons Evolve peut être accrue par tranches de 6 po, 12 po et 24 po. Consulter la liste des modules pour les numéros de pièces.

CODE DE PRODUIT	PRIX		DIMENSIONS (PO)			POIDS LB	VOLUME PI ³
	GR1	GR2	H	L	P		
EVPPPMAF5424	675	701	54	24	2.875	36.57	2.94
EVPPPMAF5430	801	829	54	30	2.875	43.29	3.62
EVPPPMAF5436	910	945	54	36	2.875	51.75	4.31
EVPPPMAF5442	1024	1062	54	42	2.875	57.14	4.99
EVPPPMAF5448	1141	1188	54	48	2.875	63.48	5.67
EVPPPMAF5454	1291	1342	54	54	2.875	69.61	6.35
EVPPPMAF5460	1441	1497	54	60	2.875	75.67	7.03
EVPPPMAF6624	768	801	66	24	2.875	44.85	3.58
EVPPPMAF6630	908	947	66	30	2.875	52.93	4.40
EVPPPMAF6636	1032	1080	66	36	2.875	65.09	5.23
EVPPPMAF6642	1158	1208	66	42	2.875	72.78	6.06
EVPPPMAF6648	1291	1353	66	48	2.875	77.28	6.08
EVPPPMAF6654	1456	1522	66	54	2.875	84.58	7.70
EVPPPMAF6660	1620	1694	66	60	2.875	92.00	8.53

EVPDS • Bloc-porte – Porte pleine

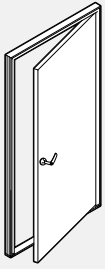

- Hauteur de la cloison pour bloc-porte de 90 po = Cloison de 66 po H plus un module de rallonge de 24 po ou deux modules de rallonge de 12 po.
- Porte à âme alvéolaire de 1 3/8 po d'épaisseur.
- La ferrure de la porte peut être changée sur place.
- Poignée vendue séparément. La poignée voulue doit être précisée.

CODE DE PRODUIT	PRIX	DIMENSIONS (PO)			POIDS LB	VOLUME PI ³
		H	L	P		
EVPDS7836L	2287	78	36	2.875	64.00	7.50
EVPDS7836R	2287	78	36	2.875	64.00	7.50
EVPDS7842L	2660	78	42	2.875	74.00	8.50
EVPDS7842R	2660	78	42	2.875	74.00	8.50
EVPDS8436L	2408	84	36	2.875	62.00	7.00
EVPDS8436R	2408	84	36	2.875	62.00	7.00
EVPDS8442L	2787	84	42	2.875	72.00	8.00
EVPDS8442R	2787	84	42	2.875	72.00	8.00
EVPDS9036L	2417	90	36	2.875	66.00	8.00
EVPDS9036R	2417	90	36	2.875	66.00	8.00
EVPDS9042L	2787	90	42	2.875	76.00	9.00
EVPDS9042R	2787	90	42	2.875	76.00	9.00

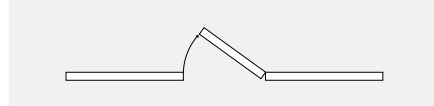

PORTE FERRÉE À DROITE

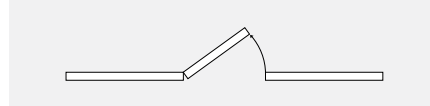

PORTE FERRÉE À GAUCHE

EVPDG • Panneau de porte entièrement vitrée

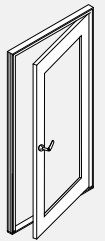

- Toutes les surfaces de porte sont en stratifié haute pression avec fenêtre.
- Si le stratifié est sélectionné dans le grain du bois, le grain est vertical.
- Finition laminée HP disponible dans toutes les finitions standard.
- Sélectionnez la couleur du cadre parmi les couleurs de garniture standard.
- La hauteur du panneau de porte de 84 "est le panneau H de 66" et les modules d'extension de panneau H de 18".
- La hauteur du panneau de porte de 90 "est le panneau H de 66" et H de 24 "ou deux modules d'extension de panneau de 12" H.
- Les garnitures de porte et de porte peuvent être spécifiées pour gaucher ou droitier.
- La maniabilité de la porte peut être modifiée sur le terrain.
- Tailles de porte:
 - La porte de 36 po de largeur mesure 33,63 po de largeur sans cadre (cette porte n'est pas conforme à l'ADA)
 - La porte de 42 po de largeur mesure 39,63 po de largeur sans cadre
 - La porte de 84 "H mesure 81,50" H sans cadre
 - La porte de 90 "H mesure 87,50" H sans cadre

CODE DE PRODUIT	PRIX		DIMENSIONS (PO)			POIDS LB	VOLUME PI ³
	CLR	FRST	H	L	P		
EVPDG8436L	2682	2779	84	36	2.875	62	7
EVPDG8436R	2682	2779	84	36	2.875	62	7
EVPDG8442L	3054	3149	84	42	2.875	72	8
EVPDG8442R	3054	3149	84	42	2.875	72	8
EVPDG9036L	2682	2779	90	36	2.875	66	8
EVPDG9036R	2682	2779	90	36	2.875	66	8
EVPDG9042L	3054	3149	90	42	2.875	76	9
EVPDG9042R	3054	3149	90	42	2.875	76	9

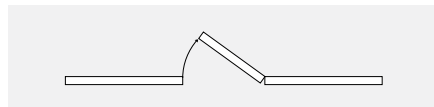

RIGHT HAND HUNG

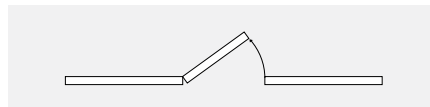

LEFT HAND HUNG

EVPDSL • Poignées

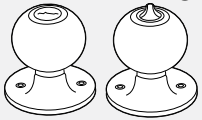

EVPDSL01



EVPDSL02

CODE DE PRODUIT	PRIX	DIMENSIONS (PO)			POIDS LB	VOLUME PI ³
		H	L	P		
EVPDSL01	87				0.50	0.50
EVPDSL02	123				0.30	0.10

EVPDSL • Porte coulissante

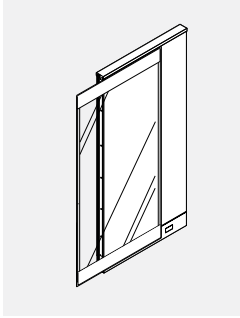

- Procure de l'intimité dans les milieux aménagés en espace fonctionnel.
- Module léger coulissant monté à la cloison.
- Module en Polycarbonate texturé translucide.
- Le module doit être monté à une cloison de même dimension.
- Il y a un écart de 3 po entre la porte coulissante et la cloison à laquelle elle est assujettie.
- En position ouverte, la porte coulissante peut bloquer les couvercles de canalisations s'ouvrant à l'extérieur d'une cloison adjacente.
- Le sens dans lequel la porte doit coulisser, soit vers la gauche ou vers la droite, doit être précisé.
- Les garnitures du châssis sont de la même couleur que celle du châssis de la cloison.
- Toutes les ferrures nécessaires sont comprises.
- Nota : Préciser le sens dans lequel la porte doit coulisser en se reportant aux illustrations ci-dessus.

CODE DE PRODUIT	PRIX	DIMENSIONS (PO)			POIDS LB	VOLUME PI ³
		H	L	P		
EVPDSL6636R	1923	66	36	2.61	35	5.98
EVPDSL6636L	1923	66	36	2.61	35	5.98
EVPDSL6642R	2070	66	42	2.61	42	6.93
EVPDSL6642L	2070	66	42	2.61	42	6.93
EVPDSL8136R	2308	81	36	2.61	43	7.30
EVPDSL8136L	2308	81	36	2.61	43	7.30
EVPDSL8142R	2477	81	42	2.61	50	8.45
EVPDSL8142L	2477	81	42	2.61	50	8.45

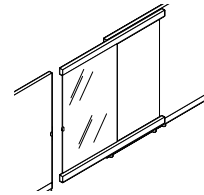

Fermeture vers la gauche

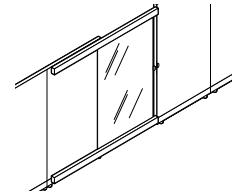

Fermeture vers la droite

EVPDSLLOCK • Serrure pour porte coulissante

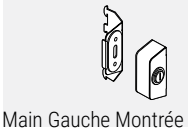

Main Gauche Montrée

- Le support de fixation s'assujettit à la porte coulissante au moyen de vis.
- L'ensemble comprend une gâche qui s'installe dans les fentes du raccord.
- Serrure comprise.
- Fini tungstène uniquement.

CODE DE PRODUIT	PRIX	DIMENSIONS (PO)			POIDS LB	VOLUME PI ³
		H	L	P		
EVPDSLLOCKR	233	2.65	1.2	0.9	1.0	0.2
EVPDSLLOCKL	233	2.65	1.2	0.9	1.0	0.2

EVAFMB01 • Support de montage au plancher



- Se visse au au plancher
- Permet d'assujettir une cloison au plancher
- Les vis ne sont pas comprises.
- S'assurer d'utiliser les ancrages appropriés selon le type de plancher.
- Fini chromé uniquement.

CODE DE PRODUIT	PRIX	DIMENSIONS (PO)			POIDS LB	VOLUME PI ³
		H	L	P		
EVAFMB01	70	0.25	5	2.5	0.2	0.02

EVPFE • Module de rallonge de cloison

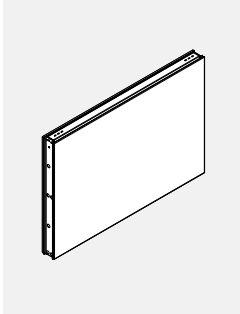

- Module simple mesurant 6 po, 12 po, 18 po ou 24 po H.
- Lors de la commande d'un module de rallonge de cloison, des raccords supplémentaires sont requis.

CODE DE PRODUIT	PRIX		DIMENSIONS (PO)			POIDS LB	VOLUME PI ³
	GR 1	GR 2	H	L	P		
EVPFE0618	149	155	6	18	2.875	4.80	0.21
EVPFE0624	154	164	6	24	2.875	6.40	0.29
EVPFE0630	169	178	6	30	2.875	7.40	0.36
EVPFE0636	189	201	6	36	2.875	8.20	0.43
EVPFE0642	211	226	6	42	2.875	9.40	0.51
EVPFE0648	228	241	6	48	2.875	10.20	0.58
EVPFE0654	246	263	6	54	2.875	14.40	0.65
EVPFE0660	268	286	6	60	2.875	16.00	0.73
EVPFE1218	149	155	12	18	2.875	7.40	0.38
EVPFE1224	154	163	12	24	2.875	8.60	0.50
EVPFE1230	169	178	12	30	2.875	9.60	0.63
EVPFE1236	189	201	12	36	2.875	12.80	0.75
EVPFE1242	211	224	12	42	2.875	14.80	0.88
EVPFE1248	228	241	12	48	2.875	15.00	1.00
EVPFE1254	246	263	12	54	2.875	16.20	1.12
EVPFE1260	268	286	12	60	2.875	17.80	1.25
EVPFE1818	184	195	18	18	2.875	9.01	0.54
EVPFE1824	191	205	18	24	2.875	10.47	0.72
EVPFE1830	206	227	18	30	2.875	11.93	0.90
EVPFE1836	239	260	18	36	2.875	13.39	1.08
EVPFE1842	266	292	18	42	2.875	14.84	1.26
EVPFE1848	289	318	18	48	2.875	16.29	1.44
EVPFE1854	315	345	18	54	2.875	17.76	1.62
EVPFE1860	342	371	18	60	2.875	19.21	1.80
EVPFE2418	184	195	24	18	2.875	10.60	0.75
EVPFE2424	191	206	24	24	2.875	12.32	1.00
EVPFE2430	206	227	24	30	2.875	14.03	1.25
EVPFE2436	239	260	24	36	2.875	15.75	1.50
EVPFE2442	266	292	24	42	2.875	17.46	1.75
EVPFE2448	289	318	24	48	2.875	19.17	2.00
EVPFE2454	315	345	24	54	2.875	20.89	2.25
EVPFE2460	342	380	24	60	2.875	22.60	2.50

EVPFPE • Module de rallonge de cloison de qualité supérieure

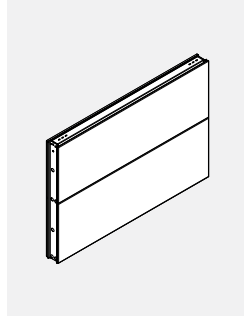

- Deux modules de 12 po sont intégrés dans un cadre en métal de 24 po H.
- Lors de la commande d'un module de rallonge de cloison, des raccords supplémentaires sont requis.

CODE DE PRODUIT	PRIX		DIMENSIONS (PO)			POIDS LB	VOLUME PI ³
	GR 1	GR 2	H	L	P		
EVPFPE2418	252	262	24	18	2.875	13.90	1.02
EVPFPE2424	268	284	24	24	2.875	16.80	1.42
EVPFPE2430	298	318	24	30	2.875	19.58	1.75
EVPFPE2436	340	362	24	36	2.875	26.40	2.07
EVPFPE2442	380	406	24	42	2.875	31.04	2.40
EVPFPE2448	407	437	24	48	2.875	38.40	2.73
EVPFPE2454	450	484	24	54	2.875	30.90	2.25
EVPFPE2460	493	528	24	60	2.875	34.00	3.39

EVPW1SE • Module de rallonge de cloison, tableau effaçable sur une face

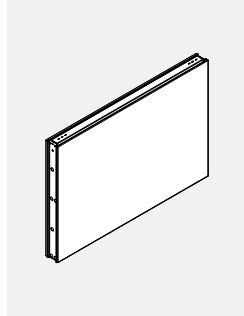

- Module simple de 18 po H ou de 24 po H présentant un tableau effaçable sur une face. L'autre face est garnie de textile.
- N'utiliser que des marqueurs effaçables.
- Lors de la commande d'un module de rallonge de cloison, des raccords supplémentaires sont requis.

CODE DE PRODUIT	PRIX		DIMENSIONS (PO)			POIDS LB	VOLUME PI ³
	GR 1	GR 2	H	L	P		
EVPW1SE0618	206	211	06	18	3	2.77	0.25
EVPW1SE0624	240	251	06	24	3	3.20	0.35
EVPW1SE0630	272	276	06	30	3	3.63	0.43
EVPW1SE0636	310	317	06	36	3	4.06	0.51
EVPW1SE0642	350	356	06	42	3	4.49	0.60
EVPW1SE0648	383	392	06	48	3	4.91	0.68
EVPW1SE0654	433	441	06	54	3	5.34	0.76
EVPW1SE0660	455	463	06	60	3	5.77	0.84
EVPW1SE0666	474	485	06	66	3	6.17	0.91
EVPW1SE0672	526	534	06	72	3	6.57	0.99
EVPW1SE1218	206	211	12	18	3	5.55	0.51
EVPW1SE1224	240	251	12	24	3	6.41	0.71
EVPW1SE1230	272	276	12	30	3	7.26	0.87
EVPW1SE1236	310	317	12	36	3	8.12	1.03
EVPW1SE1242	350	356	12	42	3	8.98	1.20
EVPW1SE1248	383	392	12	48	3	9.83	1.36
EVPW1SE1254	433	441	12	54	3	10.69	1.53
EVPW1SE1260	455	463	12	60	3	11.55	1.69
EVPW1SE1266	474	485	12	66	3	12.41	1.85
EVPW1SE1272	526	534	12	72	3	13.27	1.99
EVPW1SE1818	226	230	18	18	2.875	9.44	0.54
EVPW1SE1824	255	262	18	24	2.875	10.90	0.72
EVPW1SE1830	284	294	18	30	2.875	12.35	0.90
EVPW1SE1836	334	345	18	36	2.875	13.81	1.08
EVPW1SE1842	378	393	18	42	2.875	15.27	1.26
EVPW1SE1848	417	435	18	48	2.875	16.72	1.44
EVPW1SE1854	451	469	18	54	2.875	18.18	1.62
EVPW1SE1860	488	505	18	60	2.875	19.64	1.80
EVPW1SE2418	226	230	24	18	2.875	11.10	1.02
EVPW1SE2424	255	263	24	24	2.875	12.82	2.07
EVPW1SE2430	284	295	24	30	2.875	14.53	2.17
EVPW1SE2436	334	345	24	36	2.875	16.25	2.27
EVPW1SE2442	378	393	24	42	2.875	17.96	2.37
EVPW1SE2448	417	430	24	48	2.875	19.67	2.47
EVPW1SE2454	451	469	24	54	2.875	21.39	2.25
EVPW1SE2460	488	505	24	60	2.875	23.10	3.47

EVPW2SE • Module de rallonge de cloison, tableau effaçable sur deux faces

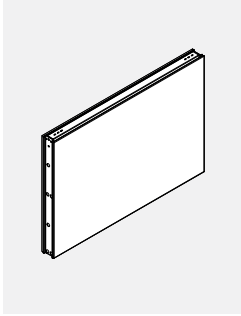

- Module simple de 18 po H ou de 24 po H présentant un tableau effaçable sur les deux faces.
- N'utiliser que des marqueurs effaçables.
- Lors de la commande d'un module de rallonge de cloison, des raccords supplémentaires sont requis.

CODÉ DE PRODUIT	PRIX	DIMENSIONS (PO)			POIDS LB	VOLUME PI ³
		H	L	P		
EVPW2SE0618	227	06	18	3	2.77	0.25
EVPW2SE0624	266	06	24	3	3.20	0.35
EVPW2SE0630	309	06	30	3	3.63	0.43
EVPW2SE0636	353	06	36	3	4.06	0.51
EVPW2SE0642	398	06	42	3	4.49	0.60
EVPW2SE0648	447	06	48	3	4.91	0.68
EVPW2SE0654	519	06	54	3	5.34	0.76
EVPW2SE0660	528	06	60	3	5.77	0.84
EVPW2SE0666	539	06	66	3	6.17	0.91
EVPW2SE0672	609	06	72	3	6.57	0.99
EVPW2SE1218	227	12	18	3	5.55	0.51
EVPW2SE1224	266	12	24	3	6.41	0.71
EVPW2SE1230	309	12	30	3	7.26	0.87
EVPW2SE1236	353	12	36	3	8.12	1.03
EVPW2SE1242	398	12	42	3	8.98	1.20
EVPW2SE1248	447	12	48	3	9.83	1.36
EVPW2SE1254	519	12	54	3	10.69	1.53
EVPW2SE1260	528	12	60	3	11.55	1.69
EVPW2SE1266	539	12	66	3	12.41	1.85
EVPW2SE1272	609	12	72	3	13.27	1.99
EVPW2SE1818	271	18	18	2.875	10.29	0.54
EVPW2SE1824	318	18	24	2.875	11.75	0.72
EVPW2SE1830	364	18	30	2.875	13.20	0.90
EVPW2SE1836	433	18	36	2.875	14.66	1.08
EVPW2SE1842	488	18	42	2.875	16.12	1.26
EVPW2SE1848	546	18	48	2.875	17.57	1.44
EVPW2SE1854	604	18	54	2.875	19.03	1.62
EVPW2SE1860	658	18	60	2.875	20.49	1.80
EVPW2SE2418	271	24	18	2.875	12.10	0.75
EVPW2SE2424	318	24	24	2.875	13.82	2.07
EVPW2SE2430	364	24	30	2.875	15.53	2.17
EVPW2SE2436	433	24	36	2.875	17.25	2.27
EVPW2SE2442	488	24	42	2.875	18.96	2.37
EVPW2SE2448	546	24	48	2.875	20.67	2.73
EVPW2SE2454	604	24	54	2.875	22.39	2.35
EVPW2SE2460	658	24	60	2.875	24.10	3.39

EVPGTE • Module de rallonge de cloison – verre trempé

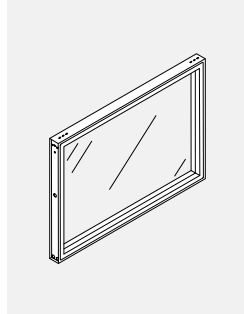

- Module simple vitré mesurant 6 po, 12 po, 18 po ou 24 po H.
- Lors de la commande d'un module de rallonge de cloison, des raccords supplémentaires sont requis.

CODE DE PRODUIT	PRIX	DIMENSIONS (PO)			POIDS LB	VOLUME PI ³
		H	L	P		
EVPGTE0618	296	6	18	2.875	7.60	0.18
EVPGTE0624	318	6	24	2.875	9.24	0.25
EVPGTE0630	385	6	30	2.875	10.78	0.31
EVPGTE0636	400	6	36	2.875	12.32	0.37
EVPGTE0642	493	6	42	2.875	14.10	0.43
EVPGTE0648	550	6	48	2.875	15.80	0.50
EVPGTE0654	603	6	54	2.875	17.42	0.56
EVPGTE0660	647	6	60	2.875	19.28	0.63
EVPGTE1218	296	12	18	2.875	10.06	0.38
EVPGTE1224	318	12	24	2.875	12.08	0.50
EVPGTE1230	385	12	30	2.875	14.10	0.63
EVPGTE1236	400	12	36	2.875	16.12	0.75
EVPGTE1242	493	12	42	2.875	18.24	0.88
EVPGTE1248	550	12	48	2.875	20.56	1.00
EVPGTE1254	603	12	54	2.875	22.66	1.12
EVPGTE1260	647	12	60	2.875	25.00	1.25
EVPGTE1818	446	18	18	2.875	12.00	0.54
EVPGTE1824	459	18	24	2.875	14.93	0.72
EVPGTE1830	490	18	30	2.875	17.77	0.90
EVPGTE1836	535	18	36	2.875	20.57	1.08
EVPGTE1842	609	18	42	2.875	23.31	1.26
EVPGTE1848	681	18	48	2.875	25.94	1.44
EVPGTE1854	740	18	54	2.875	28.51	1.62
EVPGTE1860	795	18	60	2.875	31.28	1.80
EVPGTE2418	446	24	18	2.875	14.12	0.75
EVPGTE2424	459	24	24	2.875	17.56	1.00
EVPGTE2430	490	24	30	2.875	20.90	1.25
EVPGTE2436	535	24	36	2.875	24.20	1.50
EVPGTE2442	609	24	42	2.875	27.42	1.75
EVPGTE2448	681	24	48	2.875	30.52	2.00
EVPGTE2454	740	24	54	2.875	33.54	2.25
EVPGTE2460	795	24	60	2.875	36.80	2.50

EVPGPTE • Module de rallonge de cloison de qualité supérieure – verre trempé

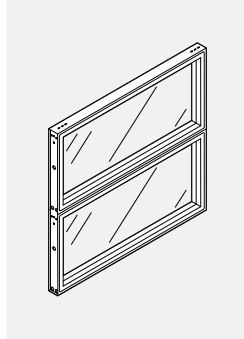

- Deux modules vitrés de 12 po sont intégrés dans un cadre en métal de 24 po H.
- Lors de la commande d'un module de rallonge de cloison, des raccords supplémentaires sont requis.

CODE DE PRODUIT	PRIX	DIMENSIONS (PO)			POIDS LB	VOLUME PI ³
		H	L	P		
EVPGPTE2418	439	24	18	2.875	18.82	1.02
EVPGPTE2424	488	24	24	2.875	22.96	1.42
EVPGPTE2430	556	24	30	2.875	26.99	1.42
EVPGPTE2436	636	24	36	2.875	31.04	1.54
EVPGPTE2442	705	24	42	2.875	35.12	1.72
EVPGPTE2448	792	24	48	2.875	39.99	2.73
EVPGPTE2454	862	24	54	2.875	43.95	3.06
EVPGPTE2460	934	24	60	2.875	48.40	3.39

EVPH1SE • Module de rallonge de cloison, une face en stratifié

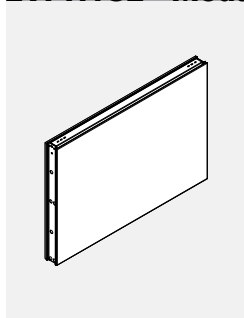

- Module présentant une face en stratifié, procurant une surface lavable et durable. L'autre face est garnie de textile.
- Lors de la commande d'un module de rallonge de cloison, des raccords supplémentaires sont requis.

CODE DE PRODUIT	PRIX		DIMENSIONS (PO)			POIDS LB	VOLUME PI ³
	GR 1	GR 2	H	L	P		
EVPH1SE0618	206	211	6	18	2.875	2.77	0.25
EVPH1SE0624	240	251	6	24	2.875	3.20	0.35
EVPH1SE0630	272	276	6	30	2.875	3.63	0.43
EVPH1SE0636	310	317	6	36	2.875	4.06	0.51
EVPH1SE0642	350	356	6	42	2.875	4.49	0.60
EVPH1SE0648	383	392	6	48	2.875	4.91	0.68
EVPH1SE0654	433	441	6	54	2.875	5.34	0.76
EVPH1SE0660	455	463	6	60	2.875	5.77	0.84
EVPH1SE1218	206	211	12	18	2.875	5.55	0.51
EVPH1SE1224	240	251	12	24	2.875	6.41	0.71
EVPH1SE1230	272	276	12	30	2.875	7.26	0.87
EVPH1SE1236	310	317	12	36	2.875	8.12	1.03
EVPH1SE1242	350	356	12	42	2.875	8.98	1.20
EVPH1SE1248	383	392	12	48	2.875	9.83	1.36
EVPH1SE1254	433	441	12	54	2.875	10.69	1.53
EVPH1SE1260	455	463	12	60	2.875	11.55	1.69
EVPH1SE1818	268	273	18	18	2.875	9.44	0.54
EVPH1SE1824	330	337	18	24	2.875	10.90	0.72
EVPH1SE1830	380	389	18	30	2.875	12.35	0.90
EVPH1SE1836	435	444	18	36	2.875	13.81	1.08
EVPH1SE1842	490	503	18	42	2.875	15.27	1.26
EVPH1SE1848	537	553	18	48	2.875	16.72	1.44
EVPH1SE1854	584	601	18	54	2.875	18.18	1.62
EVPH1SE1860	641	667	18	60	2.875	19.64	1.80
EVPH1SE2418	278	284	24	18	2.875	11.10	1.02
EVPH1SE2424	330	339	24	24	2.875	12.82	1.42
EVPH1SE2430	380	392	24	30	2.875	14.53	1.75
EVPH1SE2436	435	444	24	36	2.875	16.25	2.07
EVPH1SE2442	490	502	24	42	2.875	17.96	2.40
EVPH1SE2448	537	553	24	48	2.875	19.67	2.73
EVPH1SE2454	584	597	24	54	2.875	21.39	3.06
EVPH1SE2460	641	662	24	60	2.875	23.10	3.39

EVPH2SE • Module de rallonge de cloison, deux faces en stratifié

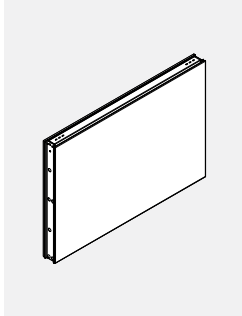

- Module présentant deux faces en stratifié, procurant une surface lavable et durable.
- Lors de la commande d'un module de rallonge de cloison, des raccords supplémentaires sont requis.

CODE DE PRODUIT	PRIX	DIMENSIONS (PO)			POIDS LB	VOLUME PI ³
		H	L	P		
EVPH2SE0618	227	6	18	2.875	3.03	0.26
EVPH2SE0624	266	6	24	2.875	3.46	0.36
EVPH2SE0630	309	6	30	2.875	3.89	0.44
EVPH2SE0636	353	6	36	2.875	4.32	0.52
EVPH2SE0642	398	6	42	2.875	4.74	0.60
EVPH2SE0648	447	6	48	2.875	5.17	0.69
EVPH2SE0654	519	6	54	2.875	5.60	0.77
EVPH2SE0660	528	6	60	2.875	6.03	0.85
EVPH2SE1218	227	12	18	2.875	6.05	0.51
EVPH2SE1224	266	12	24	2.875	6.91	0.71
EVPH2SE1230	309	12	30	2.875	7.77	0.88
EVPH2SE1236	353	12	36	2.875	8.63	1.04
EVPH2SE1242	398	12	42	2.875	9.48	1.20
EVPH2SE1248	447	12	48	2.875	10.34	1.37
EVPH2SE1254	519	12	54	2.875	11.20	1.53
EVPH2SE1260	528	12	60	2.875	12.05	1.70
EVPH2SE1818	319	18	18	2.875	10.29	0.54
EVPH2SE1824	392	18	24	2.875	11.75	0.72
EVPH2SE1830	455	18	30	2.875	13.20	0.90
EVPH2SE1836	526	18	36	2.875	14.66	1.08
EVPH2SE1842	596	18	42	2.875	16.12	1.26
EVPH2SE1848	674	18	48	2.875	17.57	1.44
EVPH2SE1854	740	18	54	2.875	19.03	1.62
EVPH2SE1860	799	18	60	2.875	20.49	1.80
EVPH2SE2418	319	24	18	2.875	12.10	1.02
EVPH2SE2424	392	24	24	2.875	13.82	1.42
EVPH2SE2430	455	24	30	2.875	15.53	1.75
EVPH2SE2436	526	24	36	2.875	17.25	2.07
EVPH2SE2442	596	24	42	2.875	18.96	2.40
EVPH2SE2448	674	24	48	2.875	20.67	2.73
EVPH2SE2454	740	24	54	2.875	22.39	3.06
EVPH2SE2460	799	24	60	2.875	24.10	3.39

EVPOE • Module ouvert de rallonge de cloison

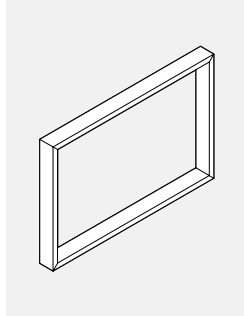

- Le module permet de pratiquer une ouverture dans une course de cloisons à l'endroit voulu.
- Lors de la commande d'un module de rallonge de cloison, des raccords supplémentaires sont requis.

CODE DE PRODUIT	PRIX	DIMENSIONS (PO)			POIDS LB	VOLUME PI ³
		H	L	P		
EVPOE0618	239	6	18	2.875	6.22	0.26
EVPOE0624	245	6	24	2.875	7.40	0.29
EVPOE0630	298	6	30	2.875	8.48	0.36
EVPOE0636	314	6	36	2.875	9.56	0.43
EVPOE0642	381	6	42	2.875	10.88	0.51
EVPOE0648	429	6	48	2.875	12.12	0.58
EVPOE0654	469	6	54	2.875	13.25	0.65
EVPOE0660	505	6	60	2.875	14.68	0.73
EVPOE1218	239	12	18	2.875	7.30	0.51
EVPOE1224	245	12	24	2.875	8.40	0.59
EVPOE1230	298	12	30	2.875	9.50	0.82
EVPOE1236	314	12	36	2.875	10.60	1.00
EVPOE1242	381	12	42	2.875	11.84	1.00
EVPOE1248	429	12	48	2.875	13.20	1.18
EVPOE1254	469	12	54	2.875	14.38	1.25
EVPOE1260	505	12	60	2.875	15.80	1.32
EVPOE1818	319	18	18	2.875	7.74	0.54
EVPOE1824	358	18	24	2.875	9.18	0.72
EVPOE1830	381	18	30	2.875	10.53	0.90
EVPOE1836	418	18	36	2.875	11.88	1.08
EVPOE1842	471	18	42	2.875	13.09	1.26
EVPOE1848	530	18	48	2.875	14.22	1.44
EVPOE1854	575	18	54	2.875	15.28	1.62
EVPOE1860	619	18	60	2.875	16.56	1.80
EVPOE2418	319	24	18	2.875	8.60	1.02
EVPOE2424	358	24	24	2.875	10.20	1.42
EVPOE2430	381	24	30	2.875	11.70	1.75
EVPOE2436	418	24	36	2.875	13.20	1.95
EVPOE2442	471	24	42	2.875	14.54	2.40
EVPOE2448	530	24	48	2.875	15.80	2.73
EVPOE2454	575	24	54	2.875	16.98	3.06
EVPOE2460	619	24	60	2.875	18.40	3.39

EVPAE • Module ajouré de rallonge de cloison

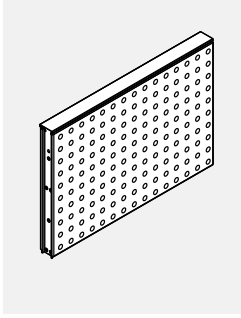

- Cloison à module ajouré pour l'aération.
- S'assujettit au haut d'une cloison.
- Les modules de rallonge de cloison ne supportent aucune charge à une hauteur supérieure à 66 po.
- Lors de la commande d'un module de rallonge de cloison, des raccords supplémentaires sont requis.

CODE DE PRODUIT	PRIX	DIMENSIONS (PO)			POIDS		VOLUME PI ³
		H	L	P	LB		
EVPAE1224	262	12	24	2.875	9.66	0.59	
EVPAE1230	309	12	30	2.875	10.93	0.82	
EVPAE1236	352	12	36	2.875	12.19	1.00	
EVPAE1242	389	12	42	2.875	13.62	1.05	
EVPAE1248	439	12	48	2.875	15.18	1.18	
EVPAE1260	579	12	60	2.875	18.17	1.32	
EVPAE1824	329	18	24	2.875	10.56	0.72	
EVPAE1830	383	18	30	2.875	12.11	0.90	
EVPAE1836	422	18	36	2.875	13.66	1.08	
EVPAE1842	464	18	42	2.875	15.05	1.26	
EVPAE1848	531	18	48	2.875	16.35	1.44	
EVPAE1860	690	18	60	2.875	19.04	1.80	
EVPAE2424	329	24	24	2.875	11.73	1.42	
EVPAE2430	383	24	30	2.875	13.46	1.75	
EVPAE2436	422	24	36	2.875	15.18	1.95	
EVPAE2442	464	24	42	2.875	16.72	2.40	
EVPAE2448	531	24	48	2.875	18.17	2.73	
EVPAE2460	690	24	60	2.875	21.16	3.39	

EVPSGE • Module de rallonge à ouverture avec portes coulissantes en verre trempé

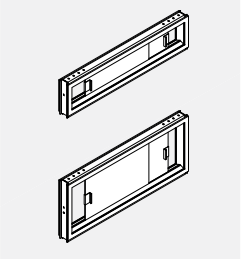

- Ouverture de passage avec portes coulissantes en verre trempé.
- S'installe sur la face supérieure d'une cloison.
- Le module se superpose à une cloison pour accroître l'intimité ou diviser l'espace.
- Le module n'accepte aucune charge au-delà de 66 po de hauteur.
- Lors de la commande d'un module de rallonge de cloison, des raccords supplémentaires sont requis.

CODE DE PRODUIT	PRIX	DIMENSIONS (PO)			POIDS		VOLUME PI ³
		H	L	P	LB		
EVPSGE0636	288	6	36	2.875	12.32	0.37	
EVPSGE0642	307	6	42	2.875	14.1	0.43	
EVPSGE0648	373	6	48	2.875	15.8	0.5	
EVPSGE1236	347	12	36	2.875	16.12	0.75	
EVPSGE1242	367	12	42	2.875	18.24	0.88	
EVPSGE1248	386	12	48	2.875	20.56	1	

EVPSGXE • Vitrine de guichet en verre trempé

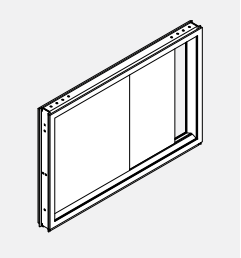

- Vitrine de guichet en verre trempé.
- S'installe sur la face supérieure d'une cloison.
- Le module se superpose à une cloison pour accroître l'intimité ou diviser l'espace.
- Le module n'accepte aucune charge au-delà de 66 po de hauteur.
- Lors de la commande d'un module de rallonge de cloison, des raccords supplémentaires sont requis.

CODE DE PRODUIT	PRIX	DIMENSIONS (PO)			POIDS		VOLUME PI ³
		H	L	P	LB		
EVPSGXE2436	447	24	36	2.875	24.2	1.25	
EVPSGXE2442	494	24	42	2.875	27.42	1.75	
EVPSGXE2448	537	24	48	2.875	30.52	2	
EVPSGXE3036	488	30	36	2.875	28.1	1.87	
EVPSGXE3042	550	30	42	2.875	31.56	2.2	
EVPSGXE3048	595	30	48	2.875	35.28	2.5	

EVPFEB - Module de pont de panneaux en tissu

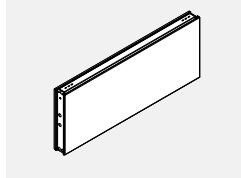

- Les modules de pont relient deux panneaux au-dessus d'une ouverture.
- Nécessite des connecteurs d'extension de pont et se connecte avec des pinces en haut et en bas.
- Garniture en aluminium pour le fond à commander séparément.

PRODUCT CODE	PRICE GR1	GR2	SIZE/INCHES			WEIGHT LBS	VOL FT³
			H	W	D		
EVPFEB0618	149	155	6	18	2.88	4.80	0.21
EVPFEB0624	154	164	6	24	2.88	6.40	0.29
EVPFEB0630	169	178	6	30	2.88	7.40	0.36
EVPFEB0636	189	201	6	36	2.88	8.20	0.43
EVPFEB0642	211	226	6	42	2.88	9.40	0.51
EVPFEB0648	228	241	6	48	2.88	10.20	0.58
EVPFEB0654	246	263	6	54	2.88	14.40	0.65
EVPFEB0660	268	286	6	60	2.88	16.00	0.73
EVPFEB1218	149	155	12	18	2.88	7.40	0.38
EVPFEB1224	154	163	12	24	2.88	8.60	0.50
EVPFEB1230	169	178	12	30	2.88	9.60	0.63
EVPFEB1236	189	201	12	36	2.88	12.80	0.75
EVPFEB1242	211	224	12	42	2.88	14.80	0.88
EVPFEB1248	228	241	12	48	2.88	15.00	1.00
EVPFEB1254	246	263	12	54	2.88	16.20	1.12
EVPFEB1260	268	286	12	60	2.88	17.80	1.25
EVPFEB1818	184	195	18	18	2.88	9.01	0.54
EVPFEB1824	191	205	18	24	2.88	10.47	0.72
EVPFEB1830	206	227	18	30	2.88	11.93	0.90
EVPFEB1836	239	260	18	36	2.88	13.39	1.08
EVPFEB1842	266	292	18	42	2.88	14.84	1.26
EVPFEB1848	289	318	18	48	2.88	16.29	1.44
EVPFEB1854	315	345	18	54	2.88	17.76	1.62
EVPFEB1860	342	371	18	60	2.88	19.21	1.80
EVPFEB2418	184	195	24	18	2.88	10.60	0.75
EVPFEB2424	191	206	24	24	2.88	12.32	1.00
EVPFEB2430	206	227	24	30	2.88	14.03	1.25
EVPFEB2436	239	260	24	36	2.88	15.75	1.50
EVPFEB2442	266	292	24	42	2.88	17.46	1.75
EVPFEB2448	289	318	24	48	2.88	19.17	2.00
EVPFEB2454	315	345	24	54	2.88	20.89	2.25
EVPFEB2460	342	380	24	60	2.88	22.60	2.50

EVPGTEB • Module pont en verre trempé

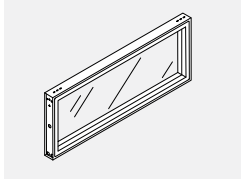

- Les modules de pont relient deux panneaux au-dessus d'une ouverture.
- Nécessite des connecteurs d'extension de pont et se connecte avec des pinces en bas.
- Standard en clair (CLR). Verre givré disponible avec un supplément de 40 %.
- Lors de la commande de modules de pont, des connecteurs de pont supplémentaires sont nécessaires.
- Garniture en aluminium pour le fond à commander séparément.

PRODUCT CODE	PRICE	SIZE/INCHES			WEIGHT LBS	VOL FT³
		H	W	D		
EVPGTEB0618	255	6	18	3	7.60	0.18
EVPGTEB0624	273	6	24	3	9.24	0.25
EVPGTEB0630	332	6	30	3	10.78	0.31
EVPGTEB0636	345	6	36	3	12.32	0.37
EVPGTEB0642	424	6	42	3	14.10	0.43
EVPGTEB0648	474	6	48	3	15.80	0.50
EVPGTEB0654	519	6	54	3	17.42	0.56
EVPGTEB0660	557	6	60	3	19.28	0.63
EVPGTEB1218	255	12	18	3	10.06	0.38
EVPGTEB1224	273	12	24	3	12.08	0.50
EVPGTEB1230	332	12	30	3	14.10	0.63
EVPGTEB1236	345	12	36	3	16.12	0.75
EVPGTEB1242	424	12	42	3	18.24	0.88
EVPGTEB1248	474	12	48	3	20.56	1.00
EVPGTEB1254	519	12	54	3	22.66	1.12
EVPGTEB1260	557	12	60	3	25.00	1.25
EVPGTEB1818	384	18	18	3	12.00	0.54
EVPGTEB1824	395	18	24	3	14.93	0.72
EVPGTEB1830	422	18	30	3	17.77	0.90
EVPGTEB1836	461	18	36	3	20.57	1.08
EVPGTEB1842	525	18	42	3	23.31	1.26
EVPGTEB1848	587	18	48	3	25.94	1.44
EVPGTEB1854	638	18	54	3	28.51	1.62
EVPGTEB1860	685	18	60	3	31.28	1.80
EVPGTEB2418	384	24	18	3	14.12	0.75
EVPGTEB2424	395	24	24	3	17.56	1.00
EVPGTEB2430	422	24	30	3	20.90	1.25
EVPGTEB2436	461	24	36	3	24.20	1.50
EVPGTEB2442	525	24	42	3	27.42	1.75
EVPGTEB2448	587	24	48	3	30.52	2.00
EVPGTEB2454	638	24	54	3	33.54	2.25
EVPGTEB2460	685	24	60	3	36.80	2.50

EVPH1SEB • Module de pont stratifié - un côté

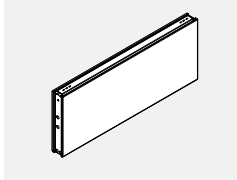

- Les modules de pont relient deux panneaux au-dessus d'une ouverture.
- Nécessite des connecteurs d'extension de pont et se connecte avec des pinces en bas.
- La face en stratifié d'un côté du module offre une surface durable et lavable.
- Le module d'extension de panneau n'est pas porteur s'il est installé à plus de 66" de hauteur.
- Lors de la commande de modules de pont, des connecteurs de pont supplémentaires sont nécessaires.
- Garniture en aluminium pour le fond à commander séparément.

PRODUCT CODE	PRICE		SIZE/INCHES			WEIGHT LBS	VOL FT³
	GR1	GR2	H	W	D		
EVPH1SEB0618	177	182	6	18	3	2.77	0.25
EVPH1SEB0624	207	215	6	24	3	3.20	0.35
EVPH1SEB0630	235	238	6	30	3	3.63	0.43
EVPH1SEB0636	268	272	6	36	3	4.06	0.51
EVPH1SEB0642	301	307	6	42	3	4.49	0.60
EVPH1SEB0648	329	336	6	48	3	4.91	0.68
EVPH1SEB0654	373	380	6	54	3	5.34	0.76
EVPH1SEB0660	391	399	6	60	3	5.77	0.84
EVPH1SEB1218	177	182	12	18	3	5.55	0.51
EVPH1SEB1224	207	215	12	24	3	6.41	0.71
EVPH1SEB1230	235	238	12	30	3	7.26	0.87
EVPH1SEB1236	268	272	12	36	3	8.12	1.03
EVPH1SEB1242	301	307	12	42	3	8.98	1.20
EVPH1SEB1248	329	336	12	48	3	9.83	1.36
EVPH1SEB1254	373	380	12	54	3	10.69	1.53
EVPH1SEB1260	391	399	12	60	3	11.55	1.69
EVPH1SEB1818	231	236	18	18	3	9.44	0.54
EVPH1SEB1824	284	291	18	24	3	10.90	0.72
EVPH1SEB1830	327	335	18	30	3	12.35	0.90
EVPH1SEB1836	374	383	18	36	3	13.81	1.08
EVPH1SEB1842	422	434	18	42	3	15.27	1.26
EVPH1SEB1848	463	477	18	48	3	16.72	1.44
EVPH1SEB1854	502	518	18	54	3	18.18	1.62
EVPH1SEB1860	554	574	18	60	3	19.64	1.80
EVPH1SEB2418	231	236	24	18	3	11.10	1.02
EVPH1SEB2424	284	291	24	24	3	12.82	1.42
EVPH1SEB2430	327	335	24	30	3	14.53	1.75
EVPH1SEB2436	374	383	24	36	3	16.25	2.07
EVPH1SEB2442	422	434	24	42	3	17.96	2.40
EVPH1SEB2448	463	477	24	48	3	19.67	2.73
EVPH1SEB2454	502	518	24	54	3	21.39	3.06
EVPH1SEB2460	554	574	24	60	3	23.10	3.39

EVPH2SEB - Module de pont en stratifié - deux côté

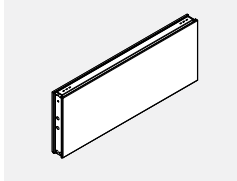

- Les modules de pont relient deux panneaux au-dessus d'une ouverture.
- Nécessite des connecteurs d'extension de pont et se connecte avec des pinces en bas.
- La face en stratifié des deux côtés du module offre une surface durable et lavable.
- Le module d'extension de panneau n'est pas porteur s'il est installé à plus de 66" de hauteur.
- Lors de la commande de modules d'extension de panneau, des connecteurs supplémentaires sont nécessaires.
- Garniture en aluminium pour le fond à commander séparément.

PRODUCT CODE	PRICE		SIZE/INCHES			WEIGHT LBS	VOL FT³
	GR1	GR2	H	W	D		
EVPH2SEB0618	177		194	18	3	3.03	0.26
EVPH2SEB0624	208		229	24	3	3.46	0.36
EVPH2SEB0630	242		267	30	3	3.89	0.44
EVPH2SEB0636	276		303	36	3	4.32	0.52
EVPH2SEB0642	312		343	42	3	4.74	0.60
EVPH2SEB0648	350		386	48	3	5.17	0.69
EVPH2SEB0654	406		446	54	3	5.60	0.77
EVPH2SEB0660	414		455	60	3	6.03	0.85
EVPH2SEB1218	177		194	18	3	6.05	0.51
EVPH2SEB1224	208		229	24	3	6.91	0.71
EVPH2SEB1230	242		267	30	3	7.77	0.88
EVPH2SEB1236	276		303	36	3	8.63	1.04
EVPH2SEB1242	312		343	42	3	9.48	1.20
EVPH2SEB1248	350		386	48	3	10.34	1.37
EVPH2SEB1254	406		446	54	3	11.20	1.53
EVPH2SEB1260	414		455	60	3	12.05	1.70
EVPH2SEB1818	250		275	18	3	10.29	0.54
EVPH2SEB1824	306		336	24	3	11.75	0.72
EVPH2SEB1830	356		391	30	3	13.20	0.90
EVPH2SEB1836	412		453	36	3	14.66	1.08
EVPH2SEB1842	467		514	42	3	16.12	1.26
EVPH2SEB1848	528		581	48	3	17.57	1.44
EVPH2SEB1854	580		638	54	3	19.03	1.62
EVPH2SEB1860	625		688	60	3	20.49	1.80
EVPH2SEB2418	250		275	18	3	12.10	1.02
EVPH2SEB2424	306		336	24	3	13.82	1.42
EVPH2SEB2430	356		391	30	3	15.53	1.75
EVPH2SEB2436	412		453	36	3	17.25	2.07
EVPH2SEB2442	467		514	42	3	18.96	2.40
EVPH2SEB2448	528		581	48	3	20.67	2.73
EVPH2SEB2454	580		638	54	3	22.39	3.06
EVPH2SEB2460	625		688	60	3	24.10	3.39

EVPMP-GI6P • Glace d'intimité de 6 po à monter à une cloison

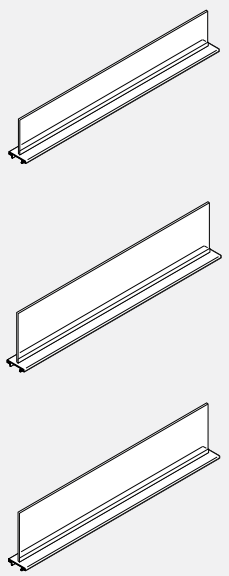

- La glace d'intimité intègre une garniture en aluminium.
- La glace d'intimité s'installe sur le dessus d'une cloison Evolve pour créer une séparation et accroître l'intimité.
- Se compose d'un carreau de verre et d'un profilé en aluminium.
- Standard en verre clair (CLR), givrée (FRST) ou inscriptible (WRW).
- La garniture en aluminium doit être précisée pour tout le poste lorsqu'une glace d'intimité à monter à une cloison est commandée.
- Le verre et les fixations sont expédiés séparément.

CODE DE PRODUIT	PRIX			DIMENSIONS (PO)			POIDS LB	VOLUME PI ³
	CLR	FRST	WRW	H	L	P		
EVPMP24GI6P	195	244	-	6	24	2.875	2.39	0.25
EVPMP30GI6P	213	268	-	6	30	2.875	2.99	0.32
EVPMP36GI6P	228	283	-	6	36	2.875	3.58	0.37
EVPMP42GI6P	244	304	-	6	42	2.875	4.18	0.43
EVPMP48GI6P	254	317	-	6	48	2.875	4.78	0.50
EVPMP54GI6P	262	328	-	6	54	2.875	5.38	0.56
EVPMP60GI6P	268	333	-	6	60	2.875	5.97	0.63
EVPMP66GI6P	410	546	-	6	66	2.875	6.57	0.69
EVPMP72GI6P	437	570	-	6	72	2.875	7.16	0.76
EVPMP24GI9P	195	244	-	9	24	2.875	3.58	0.38
EVPMP30GI9P	213	268	-	9	30	2.875	4.48	0.47
EVPMP36GI9P	228	283	-	9	36	2.875	5.37	0.56
EVPMP42GI9P	244	304	-	9	42	2.875	6.26	0.65
EVPMP48GI9P	254	317	-	9	48	2.875	7.16	0.75
EVPMP54GI9P	262	328	-	9	54	2.875	8.06	0.84
EVPMP60GI9P	268	333	-	9	60	2.875	8.96	0.94
EVPMP66GI9P	410	546	-	9	66	2.875	9.85	1.04
EVPMP72GI9P	437	570	-	9	72	2.875	10.74	1.13
EVPMP24GIP	195	244	340	12	24	2.875	4.77	0.50
EVPMP30GIP	213	268	347	12	30	2.875	5.97	0.63
EVPMP36GIP	228	283	353	12	36	2.875	7.16	0.75
EVPMP42GIP	244	304	389	12	42	2.875	8.35	0.87
EVPMP48GIP	254	317	426	12	48	2.875	9.55	1.00
EVPMP54GIP	262	328	461	12	54	2.875	10.75	1.12
EVPMP60GIP	268	333	497	12	60	2.875	11.95	1.25
EVPMP66GIP	410	546	681	12	66	2.875	13.05	1.37
EVPMP72GIP	437	570	713	12	72	2.875	14.25	1.51

EVPMPN-GIP • Glace d'intimité, 12 po H

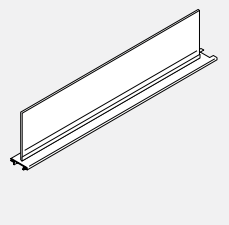

- Glace d'intimité avec profilé supérieur en aluminium.
- La glace d'intimité s'installe sur le dessus d'une cloison pour créer une séparation et accroître l'intimité.
- Profilé en aluminium avec carreau de verre.
- Verre transparent (CLR) ou givré (FRST) de série.
- Une garniture en aluminium doit être précisée pour tout le poste de travail au moment de la commande d'une glace d'intimité.
- Le carreau de verre et les ferrures sont expédiés séparément.

CODE DE PRODUIT	PRIX			DIMENSIONS (PO)			POIDS LB	VOLUME PI ³
	CLR	FRST	WRW	H	L	P		
EVPMPN24GIP	195	244	-	12	24	2.875	4.77	0.50
EVPMPN30GIP	213	268	-	12	30	2.875	5.97	0.63
EVPMPN36GIP	228	283	-	12	36	2.875	7.16	0.75
EVPMPN42GIP	244	304	-	12	42	2.875	8.35	0.87
EVPMPN48GIP	254	317	-	12	48	2.875	9.55	1.00
EVPMPN54GIP	262	328	-	12	54	2.875	10.75	1.12
EVPMPN60GIP	268	333	-	12	60	2.875	11.95	1.25

EVPMPDN-GIP • Glace d'intimité, 12 po H

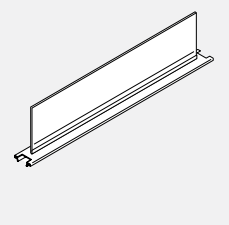

- Glace d'intimité avec profilé supérieur en aluminium.
- La glace d'intimité s'installe sur le dessus d'une cloison pour créer une séparation et accroître l'intimité.
- Profilé en aluminium avec carreau de verre.
- Standard en verre clair (CLR), givrée (FRST) ou inscriptible (WRW)
- Une garniture en aluminium doit être précisée pour tout le poste de travail au moment de la commande d'une glace d'intimité.
- Le carreau de verre et les ferrures sont expédiés séparément.

CODE DE PRODUIT	PRIX			DIMENSIONS (PO)			POIDS LB	VOLUME PI ³
	CLR	FRST	WRW	H	L	P		
EVPMPDN24GIP	195	244	-	12	24	2.875	4.77	0.50
EVPMPDN30GIP	213	268	-	12	30	2.875	5.97	0.63
EVPMPDN36GIP	228	283	-	12	36	2.875	7.16	0.75
EVPMPDN42GIP	244	304	-	12	42	2.875	8.35	0.87
EVPMPDN48GIP	254	317	-	12	48	2.875	9.55	1.00
EVPMPDN54GIP	262	328	-	12	54	2.875	10.75	1.12
EVPMPDN60GIP	268	333	-	12	60	2.875	11.95	1.25

EVPMP-GI6PDU • Verre de confidentialité de 6 po. à montage sur panneau, pour canal en U, étendu aux deux extrémités

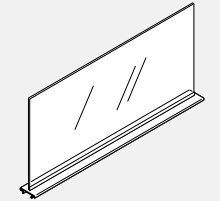
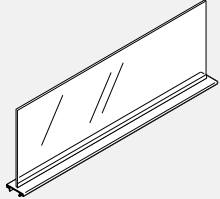
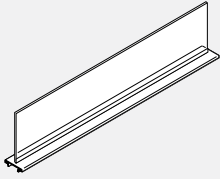
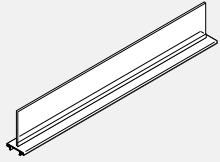

- Verre intimité intégré dans la garniture supérieure en aluminium à utiliser avec le canal en U, avec connecteur pour les panneaux Gallery.
- Se fixe au-dessus des panneaux pour ajouter de l'intimité ou diviser l'espace.
- Comprend une garniture en aluminium avec canal et tuile de verre.
- Standard en verre clair (CLR) ou dépoli (FRST).
- Les garnitures en aluminium doivent être spécifiées pour l'ensemble de la station lors de la commande de verre intimité à montage sur panneau.
- Verre et matériel de fixation à expédier séparément.
- Garniture et verre prolongés pour le canal en U des deux extrémités.

CODE DE PRODUIT	PRIX		DIMENSIONS (PO)			POIDS LB	VOLUME PJ ³
	CLR	FRST	H	L	P		
EVPMP24GI6PDU	206	256	6	25.25		2.39	0.25
EVPMP30GI6PDU	218	273	6	31.25		2.99	0.32
EVPMP36GI6PDU	234	294	6	37.25		3.58	0.37
EVPMP42GI6PDU	242	304	6	43.25		4.18	0.43
EVPMP48GI6PDU	252	315	6	49.25		4.78	0.50
EVPMP54GI6PDU	256	321	6	55.25		5.38	0.56
EVPMP60GI6PDU	396	524	6	61.25		5.97	0.63
EVPMP66GI6PDU	420	548	6	67.25		6.57	0.69
EVPMP72GI6PDU	444	572	6	73.25		7.16	0.76
EVPMP24GI9PDU	206	256	9	25.25		3.58	0.38
EVPMP30GI9PDU	218	273	9	31.25		4.48	0.47
EVPMP36GI9PDU	234	294	9	37.25		5.37	0.56
EVPMP42GI9PDU	242	304	9	43.25		6.26	0.65
EVPMP48GI9PDU	252	315	9	49.25		7.16	0.75
EVPMP54GI9PDU	256	321	9	55.25		8.06	0.84
EVPMP60GI9PDU	396	524	9	61.25		8.96	0.94
EVPMP66GI9PDU	420	548	9	67.25		9.85	1.04
EVPMP72GI9PDU	444	572	9	73.25		10.74	1.13
EVPMP24GIPDU	206	256	12	25.25		4.77	0.50
EVPMP30GIPDU	218	273	12	31.25		5.97	0.63
EVPMP36GIPDU	234	294	12	37.25		7.16	0.75
EVPMP42GIPDU	242	304	12	43.25		8.35	0.87
EVPMP48GIPDU	252	315	12	49.25		9.55	1.00
EVPMP54GIPDU	256	321	12	55.25		10.75	1.12
EVPMP60GIPDU	396	524	12	61.25		11.94	1.25
EVPMP66GIPDU	420	548	12	67.25		13.13	1.38
EVPMP72GIPDU	444	572	12	73.25		14.32	1.51
EVPMP24GI18PDU	381	437	18	25.25		7.16	0.75
EVPMP30GI18PDU	406	444	18	31.25		8.96	0.94
EVPMP36GI18PDU	422	490	18	37.25		10.74	1.13
EVPMP42GI18PDU	448	535	18	43.25		12.53	1.31
EVPMP48GI18PDU	464	579	18	49.25		14.33	1.50
EVPMP54GI18PDU	480	626	18	55.25		16.13	1.69
EVPMP60GI18PDU	537	712	18	61.25		17.91	1.88
EVPMP66GI18PDU	570	744	18	67.25		19.70	2.06
EVPMP72GI18PDU	603	777	18	73.25		21.48	2.25

EVPMP-GI6PU - Verre de confidentialité à montage sur panneau de 6 po. pour canal en U, prolongé à une extrémité

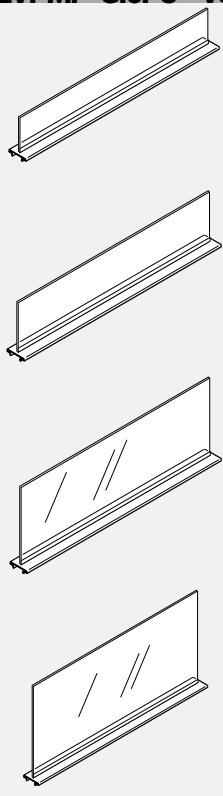

- Verre intimité intégré dans la garniture supérieure en aluminium à utiliser avec le canal en U, avec connecteur pour les panneaux Gallery.
- Se fixe au-dessus des panneaux pour ajouter de l'intimité ou diviser l'espace.
- Comprend une garniture en aluminium avec canal et tuile de verre.
- Standard en verre clair (CLR) ou dépoli (FRST).
- Les garnitures en aluminium doivent être spécifiées pour l'ensemble de la station lors de la commande de verre intimité à montage sur panneau.
- Verre et matériel de fixation à expédier séparément.
- Garniture et verre prolongés pour canal en U à une extrémité.

CODE DE PRODUIT	PRIX		DIMENSIONS (PO)			POIDS		VOLUME
	CLR	FRST	H	L	P	LB	PI ³	
EVPMP24GI6PU	206	256	6	24.625		2.39	0.25	
EVPMP30GI6PU	218	273	6	30.625		2.99	0.32	
EVPMP36GI6PU	234	294	6	36.625		3.58	0.37	
EVPMP42GI6PU	242	304	6	42.625		4.18	0.43	
EVPMP48GI6PU	252	315	6	48.625		4.78	0.50	
EVPMP54GI6PU	256	321	6	54.625		5.38	0.56	
EVPMP60GI6PU	396	524	6	60.625		5.97	0.63	
EVPMP66GI6PU	420	548	6	66.625		6.57	0.69	
EVPMP72GI6PU	444	572	6	72.625		7.16	0.76	
EVPMP24GI9PU	206	256	9	24.625		3.58	0.38	
EVPMP30GI9PU	218	273	9	30.625		4.48	0.47	
EVPMP36GI9PU	234	294	9	36.625		5.37	0.56	
EVPMP42GI9PU	242	304	9	42.625		6.26	0.65	
EVPMP48GI9PU	252	315	9	48.625		7.16	0.75	
EVPMP54GI9PU	256	321	9	54.625		8.06	0.84	
EVPMP60GI9PU	396	524	9	60.625		8.96	0.94	
EVPMP66GI9PU	420	548	9	66.625		9.85	1.04	
EVPMP72GI9PU	444	572	9	72.625		10.74	1.13	
EVPMP24GI18PU	206	256	12	24.625		4.77	0.50	
EVPMP30GI18PU	218	273	12	30.625		5.97	0.63	
EVPMP36GI18PU	234	294	12	36.625		7.16	0.75	
EVPMP42GI18PU	242	304	12	42.625		8.35	0.87	
EVPMP48GI18PU	252	315	12	48.625		9.55	1.00	
EVPMP54GI18PU	256	321	12	54.625		10.75	1.12	
EVPMP60GI18PU	396	524	12	60.625		11.94	1.25	
EVPMP66GI18PU	420	548	12	66.625		13.13	1.38	
EVPMP72GI18PU	444	572	12	72.625		14.32	1.51	
EVPMP24GI18PU	381	437	18	24.625		7.16	0.75	
EVPMP30GI18PU	406	444	18	30.625		8.96	0.94	
EVPMP36GI18PU	422	490	18	36.625		10.74	1.13	
EVPMP42GI18PU	448	535	18	42.625		12.53	1.31	
EVPMP48GI18PU	464	579	18	48.625		14.33	1.50	
EVPMP54GI18PU	480	626	18	54.625		16.13	1.69	
EVPMP60GI18PU	537	712	18	60.625		17.91	1.88	
EVPMP66GI18PU	570	744	18	66.625		19.70	2.06	
EVPMP72GI18PU	603	777	18	72.625		21.48	2.25	

EVFDK-P • Écran En Feutre À Monter À Une Cloison – 6 po

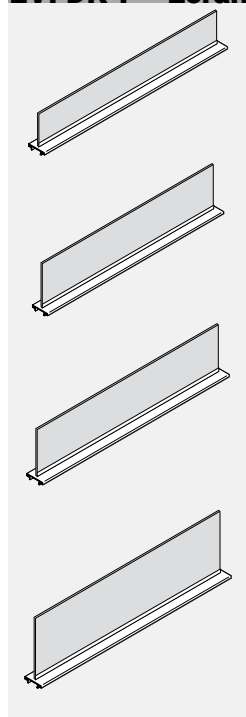

- Écran d'intimité avec profilé intégré en aluminium.
- S'assujettit au haut d'une cloison pour accroître l'intimité ou créer une séparation. Comprend un profilé en aluminium et un carreau en feutre.
- Une garniture en aluminium doit être précisée pour le poste de travail dans son ensemble si un écran en feutre à monter à une cloison est commandée.
- Le feutre et les fixations sont expédiés séparément.
- Le feutre de 9 mm est punaisable et offert dans un choix de 18 teintes. À préciser.

CODE DE PRODUIT	PRIX	DIMENSIONS (PO)			POIDS LB	VOLUME PJ ³
		H	L	P		
EVFDK0624P	70	6	24	2.83	1.42	0.25
EVFDK0630P	85	6	30	2.83	1.73	0.32
EVFDK0636P	99	6	36	2.83	2.03	0.37
EVFDK0642P	110	6	42	2.83	2.34	0.43
EVFDK0648P	165	6	48	2.83	2.64	0.50
EVFDK0654P	178	6	54	2.83	2.95	0.56
EVFDK0660P	193	6	60	2.83	3.25	0.63
EVFDK0666P	204	6	66	2.83	3.56	0.69
EVFDK0672P	231	6	72	2.83	3.86	0.76
EVFDK0924P	70	9	24	2.83	1.63	0.38
EVFDK0930P	85	9	30	2.83	1.99	0.47
EVFDK0936P	99	9	36	2.83	2.35	0.56
EVFDK0942P	110	9	42	2.83	2.70	0.65
EVFDK0948P	165	9	48	2.83	3.06	0.75
EVFDK0954P	178	9	54	2.83	3.42	0.84
EVFDK0960P	193	9	60	2.83	3.78	0.94
EVFDK0966P	204	9	66	2.83	4.13	1.04
EVFDK0972P	231	9	72	2.83	4.49	1.13
EVFDK1224P	70	12	24	2.83	1.84	0.50
EVFDK1230P	85	12	30	2.83	2.25	0.63
EVFDK1236P	99	12	36	2.83	2.66	0.75
EVFDK1242P	110	12	42	2.83	3.07	0.87
EVFDK1248P	165	12	48	2.83	3.48	1.00
EVFDK1254P	178	12	54	2.83	3.89	1.12
EVFDK1260P	193	12	60	2.83	4.30	1.25
EVFDK1266P	204	12	66	2.83	5.12	1.38
EVFDK1272P	231	12	72	2.83	5.53	1.51
EVFDK1824P	89	18	24	2.83	2.26	0.75
EVFDK1830P	105	18	30	2.83	2.77	0.94
EVFDK1836P	124	18	36	2.83	3.29	1.13
EVFDK1842P	139	18	42	2.83	3.80	1.31
EVFDK1848P	206	18	48	2.83	4.32	1.50
EVFDK1854P	224	18	54	2.83	4.83	1.69
EVFDK1860P	241	18	60	2.83	5.35	1.88
EVFDK1866P	254	18	66	2.83	6.68	2.06
EVFDK1872P	289	18	72	2.83	7.20	2.25

EVFDK-PU • Séparateur de confidentialité à montage sur panneau pour canal U

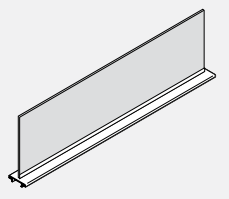

- Se fixe sur le dessus des panneaux pour ajouter de l'intimité ou diviser l'espace.
- Séparateur en feutre d'intimité intégré dans la garniture supérieure en aluminium à utiliser avec le profilé en U, avec connecteur pour panneaux Gallery.
- Comprend une garniture en aluminium avec un canal et un carreau de feutre.
- Le feutre et le matériel de fixation sont expédiés séparément.
- Le feutre de 9 mm est punaisable. Veuillez spécifier la finition en feutre.
- Garniture supérieure en aluminium disponible dans les finitions de peinture standard.

PRODUCT CODE	PRICE	SIZE / INCHES			WEIGHT LBS	VOL FT ³
		H	W	D		
EVFDK0618PU	70	6	18.62	2.83	1.42	0.25
EVFDK0624PU	84	6	24.62	2.83	1.73	0.32
EVFDK0630PU	98	6	30.62	2.83	2.03	0.37
EVFDK0636PU	110	6	36.62	2.83	2.34	0.43
EVFDK0642PU	165	6	42.62	2.83	2.64	0.50
EVFDK0648PU	179	6	48.62	2.83	2.95	0.56
EVFDK0654PU	193	6	54.62	2.83	3.25	0.63
EVFDK0660PU	205	6	60.62	2.83	3.56	0.69
EVFDK0666PU	231	6	66.62	2.83	3.86	0.76
EVFDK0672PU	259	6	72.62	2.83	4.16	0.83
EVFDK0918PU	70	9	18.62	2.83	1.63	0.38
EVFDK0924PU	84	9	24.62	2.83	1.99	0.47
EVFDK0930PU	98	9	30.62	2.83	2.35	0.56
EVFDK0936PU	110	9	36.62	2.83	2.70	0.65
EVFDK0942PU	165	9	42.62	2.83	3.06	0.75
EVFDK0948PU	179	9	48.62	2.83	3.42	0.84
EVFDK0954PU	193	9	54.62	2.83	3.78	0.94
EVFDK0960PU	205	9	60.62	2.83	4.13	1.04
EVFDK0966PU	231	9	66.62	2.83	4.49	1.13
EVFDK0972PU	259	9	72.62	2.83	4.85	1.22
EVFDK1218PU	70	12	18.62	2.83	1.84	0.50
EVFDK1224PU	84	12	24.62	2.83	2.25	0.63
EVFDK1230PU	98	12	30.62	2.83	2.66	0.75
EVFDK1236PU	110	12	36.62	2.83	3.07	0.87
EVFDK1242PU	165	12	42.62	2.83	3.48	1.00
EVFDK1248PU	179	12	48.62	2.83	3.89	1.12
EVFDK1254PU	193	12	54.62	2.83	4.30	1.25
EVFDK1260PU	205	12	60.62	2.83	5.12	1.38
EVFDK1266PU	231	12	66.62	2.83	5.53	1.51
EVFDK1272PU	259	12	72.62	2.83	5.94	1.64
EVFDK1818PU	89	18	18.62	2.83	2.83	0.75
EVFDK1824PU	106	18	24.62	2.83	2.77	0.94
EVFDK1830PU	124	18	30.62	2.83	3.29	1.13
EVFDK1836PU	139	18	36.62	2.83	3.80	1.31
EVFDK1842PU	207	18	42.62	2.83	4.32	1.50
EVFDK1848PU	224	18	48.62	2.83	4.83	1.69
EVFDK1854PU	243	18	54.62	2.83	5.35	1.88
EVFDK1860PU	255	18	60.62	2.83	6.68	2.06
EVFDK1866PU	289	18	66.62	2.83	7.20	2.25
EVFDK1872PU	325	18	72.62	2.83	7.72	2.44

EVFDK-PDU • Séparateur de confidentialité à montage sur panneau pour canal U, étendu aux deux extrémités

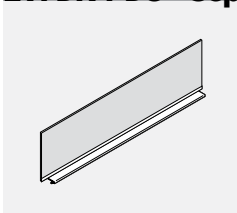

- Se fixe sur le dessus des panneaux pour ajouter de l'intimité ou diviser l'espace.
- Séparateur en feutre d'intimité intégré dans la garniture supérieure en aluminium à utiliser avec le profilé en U, avec connecteur pour panneaux Gallery.
- Comprend une garniture en aluminium avec un canal et un carreau de feutre.
- Le feutre et le matériel de fixation sont expédiés séparément.
- Le feutre de 9 mm est punaisable. Veuillez spécifier la finition en feutre.
- Garniture supérieure en aluminium disponible dans les finitions de peinture standard.

PRODUCT CODE	PRICE	SIZE / INCHES			WEIGHT LBS	VOL FT ³
		H	W	D		
EVFDK0618PDU	70	6	19.25	2.83	1.42	0.25
EVFDK0624PDU	84	6	25.25	2.83	1.73	0.32
EVFDK0630PDU	98	6	31.25	2.83	2.03	0.37
EVFDK0636PDU	110	6	37.25	2.83	2.34	0.43
EVFDK0642PDU	165	6	43.25	2.83	2.64	0.50
EVFDK0648PDU	179	6	49.25	2.83	2.95	0.56
EVFDK0654PDU	193	6	55.25	2.83	3.25	0.63
EVFDK0660PDU	205	6	61.25	2.83	3.56	0.69
EVFDK0666PDU	231	6	67.25	2.83	3.86	0.76
EVFDK0672PDU	259	6	73.25	2.83	4.16	0.83
EVFDK0918PDU	70	9	19.25	2.83	1.63	0.38
EVFDK0924PDU	84	9	25.25	2.83	1.99	0.47
EVFDK0930PDU	98	9	31.25	2.83	2.35	0.56
EVFDK0936PDU	110	9	37.25	2.83	2.70	0.65
EVFDK0942PDU	165	9	43.25	2.83	3.06	0.75
EVFDK0948PDU	179	9	49.25	2.83	3.42	0.84
EVFDK0954PDU	193	9	55.25	2.83	3.78	0.94
EVFDK0960PDU	205	9	61.25	2.83	4.13	1.04
EVFDK0966PDU	231	9	67.25	2.83	4.49	1.13
EVFDK0972PDU	259	9	73.25	2.83	4.85	1.22
EVFDK1218PDU	70	12	19.25	2.83	1.84	0.50
EVFDK1224PDU	84	12	25.25	2.83	2.25	0.63
EVFDK1230PDU	98	12	31.25	2.83	2.66	0.75
EVFDK1236PDU	110	12	37.25	2.83	3.07	0.87
EVFDK1242PDU	165	12	43.25	2.83	3.48	1.00
EVFDK1248PDU	179	12	49.25	2.83	3.89	1.12
EVFDK1254PDU	193	12	55.25	2.83	4.30	1.25
EVFDK1260PDU	205	12	61.25	2.83	5.12	1.38
EVFDK1266PDU	231	12	67.25	2.83	5.53	1.51
EVFDK1272PDU	259	12	73.25	2.83	5.94	1.64
EVFDK1818PDU	89	18	19.25	2.83	2.83	0.75
EVFDK1824PDU	106	18	25.25	2.83	2.77	0.94
EVFDK1830PDU	124	18	31.25	2.83	3.29	1.13
EVFDK1836PDU	139	18	37.25	2.83	3.80	1.31
EVFDK1842PDU	207	18	43.25	2.83	4.32	1.50
EVFDK1848PDU	224	18	49.25	2.83	4.83	1.69
EVFDK1854PDU	243	18	55.25	2.83	5.35	1.88
EVFDK1860PDU	255	18	61.25	2.83	6.68	2.06
EVFDK1866PDU	289	18	67.25	2.83	7.20	2.25
EVFDK1872PDU	325	18	73.25	2.83	7.72	2.44

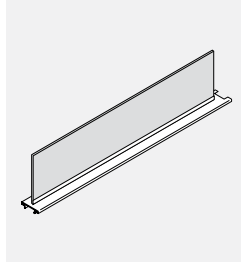
EVFDK12-PN • Écran En Feutre À Monter À Une Cloison – 12 po, 1 Encoche

- Écran d'intimité avec profilé intégré en aluminium.
- S'assujettit au haut d'une cloison pour accroître l'intimité ou créer une séparation. Comprend un profilé en aluminium et un carreau en feutre.
- Une garniture en aluminium doit être précisée pour le poste de travail dans son ensemble si un écran en feutre à monter à une cloison est commandée.
- Le feutre et les fixations sont expédiés séparément.
- Le feutre de 9 mm est punaisable et offert dans un choix de 18 teintes. À préciser.

CODEDE PRODUIT	PRIX	DIMENSIONS (PO)			POIDS LB	VOLUME PI ³
		H	L	P		
EVFDK1224PN	70	12	24	2.83	1.84	0.50
EVFDK1230PN	85	12	30	2.83	2.25	0.63
EVFDK1236PN	99	12	36	2.83	2.66	0.75
EVFDK1242PN	110	12	42	2.83	3.07	0.87
EVFDK1248PN	165	12	48	2.83	3.48	1.00
EVFDK1254PN	178	12	54	2.83	3.89	1.12
EVFDK1260PN	193	12	60	2.83	4.30	1.25

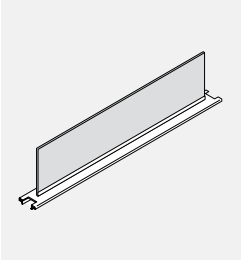
EVFDK12-PDN • Écran En Feutre À Monter À Une Cloison – 12 po, 2 Encoches

- Écran d'intimité avec profilé intégré en aluminium.
- S'assujettit au haut d'une cloison pour accroître l'intimité ou créer une séparation. Comprend un profilé en aluminium et un carreau en feutre.
- Une garniture en aluminium doit être précisée pour le poste de travail dans son ensemble si un écran en feutre à monter à une cloison est commandée.
- Le feutre et les fixations sont expédiés séparément.
- Le feutre de 9 mm est punaisable et offert dans un choix de 18 teintes. À préciser.

CODEDE PRODUIT	PRIX	DIMENSIONS (PO)			POIDS LB	VOLUME PI ³
		H	L	P		
EVFDK1224PDN	70	12	24	2.83	1.84	0.50
EVFDK1230PDN	85	12	30	2.83	2.25	0.63
EVFDK1236PDN	99	12	36	2.83	2.66	0.75
EVFDK1242PDN	110	12	42	2.83	3.07	0.87
EVFDK1248PDN	165	12	48	2.83	3.48	1.00
EVFDK1254PDN	178	12	54	2.83	3.89	1.12
EVFDK1260PDN	193	12	60	2.83	4.30	1.25

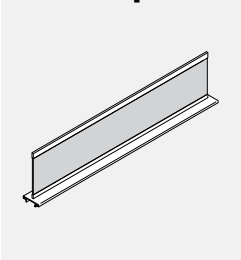
EVPFDK06-PCF • Ensemble de remplissage entre une cloisonnette en feutre montée à une cloison et le plafond, 6 po H

- Cloisonnette d'intimité intégrée en feutre avec garniture supérieure en aluminium.
- S'assujettit au haut d'une cloison pour accroître l'intimité ou délimiter l'espace.
- Comprend une garniture en aluminium avec profilé et un carreau en feutre.
- Le carreau en feutre et les fixations sont expédiés séparément.
- Le feutre est offert dans un choix de 18 teintes, à préciser.
- La garniture supérieure en aluminium est offerte dans le choix de finis peints de série.
- Un embout en PVC pour remplir l'écart entre le module et le plafond est compris.
- L'embout en PVC est offert en blanc uniquement.
- L'ensemble de remplissage en feutre doit être utilisé pour combler l'espace entre le haut du panneau et le plafond.

CODEDE PRODUIT	PRIX	DIMENSIONS (PO)			POIDS LB	VOLUME PI ³
		H	L	P		
EVPFDK0618PCF	73	6	18	2.83	1.11	0.20
EVPFDK0624PCF	80	6	24	2.83	1.42	0.26
EVPFDK0630PCF	97	6	30	2.83	1.73	0.32
EVPFDK0636PCF	112	6	36	2.83	2.03	0.37
EVPFDK0642PCF	127	6	42	2.83	2.34	0.43
EVPFDK0648PCF	190	6	48	2.83	2.64	0.43
EVPFDK0654PCF	206	6	54	2.83	2.95	0.56
EVPFDK0660PCF	222	6	60	2.83	3.25	0.63
EVPFDK0666PCF	233	6	66	2.83	3.56	0.69
EVPFDK0672PCF	266	6	72	2.83	3.86	0.76

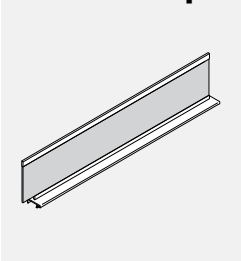
EVPFDK06-PCFP • Ensemble de remplissage entre une cloisonnette en feutre montée à une cloison et le plafond, 6 po H

- Cloisonnette d'intimité intégrée en feutre avec garniture supérieure en aluminium.
- S'assujettit au haut d'une cloison pour accroître l'intimité ou délimiter l'espace.
- Comprend une garniture en aluminium avec profilé et un carreau en feutre.
- Le carreau en feutre et les fixations sont expédiés séparément.
- Le feutre est offert dans un choix de 18 teintes, à préciser.
- Le carreau en feutre est plus long, recouvrant la moitié de la largeur du poteau.
- La largeur de la garniture en aluminium est égale à celle de la cloison.
- La garniture supérieure en aluminium est offerte dans le choix de finis peints de série.
- Un embout en PVC pour remplir l'écart entre le module et le plafond est compris.
- L'embout en PVC est offert en blanc uniquement.
- L'ensemble de remplissage en feutre doit être utilisé pour combler l'espace entre le haut du panneau et le plafond.

CODEDE PRODUIT	PRIX	DIMENSIONS (PO)			POIDS LB	VOLUME PI ³
		H	L	P		
EVPFDK0619PCF	80	6	19.75	2.83	1.42	0.26
EVPFDK0625PCF	97	6	25.75	2.83	1.73	0.32
EVPFDK0631PCF	112	6	31.75	2.83	2.03	0.37
EVPFDK0637PCF	127	6	37.75	2.83	2.34	0.43
EVPFDK0643PCF	190	6	43.75	2.83	2.64	0.43
EVPFDK0649PCF	206	6	49.75	2.83	2.95	0.56
EVPFDK0655PCF	222	6	55.75	2.83	3.25	0.63
EVPFDK0661PCF	233	6	61.75	2.83	3.56	0.69
EVPFDK0667PCF	266	6	67.75	2.83	3.86	0.76
EVPFDK0673PCF	297	6	73.75	2.83	4.16	0.83

CONFIGURATIONS DES POTEAUX • RENSEIGNEMENTS TECHNIQUES

Pour la commande, comme le montrent les illustrations ci-dessous, commencer avec la position A et poursuivre en sens horaire, précisant la hauteur de chaque raccord avec fente.

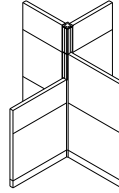
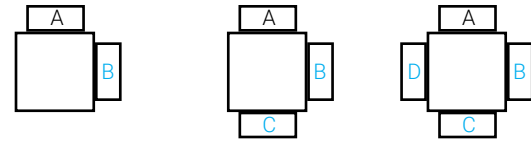

MODULES DE RALLONGE DE CLOISONS

Des raccords linéaires pour modules de rallonge de cloison (EVPIEC) doivent être commandés séparément au moment de la commande de modules de rallonge de cloison.

Les raccords linéaires pour modules de rallonge de cloison permettent d'unir deux modules de rallonge de cloison de même hauteur dans une course droite.

Les raccords pour modules de rallonge n'acceptent aucune charge suspendue au-delà de 66 po de hauteur.

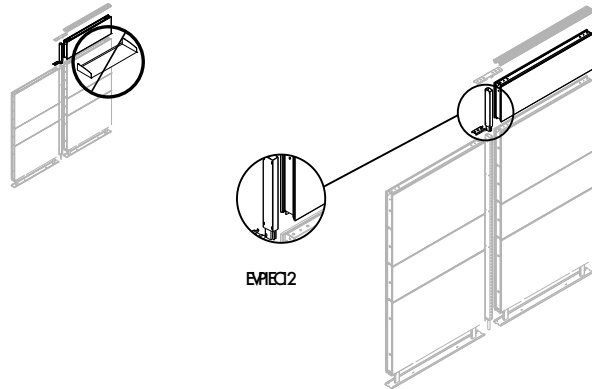

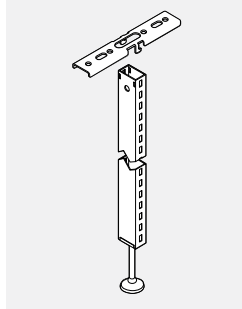
EVPIC • Raccord linéaire pour cloison

- Permet d'unir deux cloisons de même hauteur dans une course droite.
- Les fentes permettent l'installation de supports pour des surfaces de travail ou rangements suspendus.
- Comprend le raccord à fentes avec patin de mise à niveau et les ferrures de fixation.

CODE DE PRODUIT	PRIX	DIMENSIONS (PO)		POIDS LB	VOLUME PF ³
		H	L		
EVVIC30	61	30	2	3.30	0.50
EVVIC42	65	42	2	4.60	0.07
EVVIC48	67	48	2	5.25	0.07
EVVIC54	72	54	2	5.90	0.09
EVVIC66	81	66	2	7.20	0.10

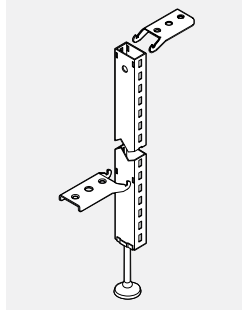
EVVVC • Raccord avec changement de hauteur

- Permet d'unir deux cloisons de hauteur différente dans une course droite.
- La hauteur du raccord est déterminée selon la cloison la plus haute.
- Peut être utilisé avec des cloisons de toute hauteur, peut importe la variation.
- Les fentes permettent l'installation de supports pour des surfaces de travail ou rangements suspendus.
- Comprend le raccord à fentes avec patin de mise à niveau et les ferrures de fixation.
- La garniture pour raccord avec changement de hauteur doit être commandée séparément. Se reporter aux produits EVPTV ou EVPTVA.

CODE DE PRODUIT	PRIX	DIMENSIONS (PO)		POIDS LB	VOLUME PF ³
		H	L		
EVVVC42	72	42	2	4.60	0.70
EVVVC48	75	48	2	5.25	0.70
EVVVC54	76	54	2	5.90	0.90
EVVVC66	85	66	2	7.20	0.10

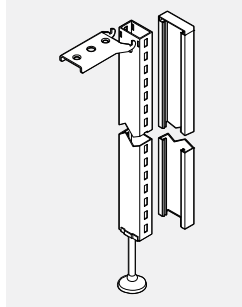
EVPERA • Raccord de fin de course (montage mural)

- Finit l'extrémité de chaque course de cloisons et peut servir à assujettir une course de cloisons à un mur fixe.
- Ajoute 1 po à la largeur de la course de cloisons.
- Les fentes permettent l'installation de supports pour des surfaces de travail ou rangements suspendus.
- Comprend le raccord à fentes avec patin de mise à niveau, les ferrures de fixation et un ensemble de garnitures.
- Peut s'assujettir à la face d'une autre cloison pour permettre un raccord hors module en vissant la garniture aux traverses de la cloison.

CODE DE PRODUIT	PRIX	TYPE	DIMENSIONS (PO)		POIDS LB	VOLUME PF ³
			H	L		
EVPERA30	76	Aluminium	30	2.875	3.30	0.07
EVPERA42	91	Aluminium	42	2.875	4.60	0.10
EVPERA48	97	Aluminium	48	2.875	6.75	0.10
EVPERA54	109	Aluminium	54	2.875	5.09	0.18
EVPERA66	122	Aluminium	66	2.875	7.20	0.22

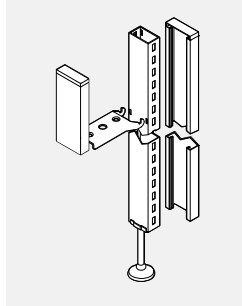
EVPUERA • Raccord de fin de course pour modules surélevés

- Remplace le raccord de fin de course régulier EVPERA.
- Le raccord s'utilise à l'extrémité d'une course de cloison pour soutenir des surfaces de travail ou des rangements surélevés.
- Peut servir à assujettir une course de cloisons à un mur fixe.
- Ajoute 1 po à la largeur de la course de cloisons.
- Comprend le raccord à fentes avec patin de mise à niveau, les ferrures de fixation, la garniture de fin de course pour modules surélevés EVPUET et une garniture de rallonge pour modules surélevés EVPUET12.

CODE DE PRODUIT	PRIX	TYPE	DIMENSIONS (PO)		POIDS LB	VOLUME PF ³
			H	L		
EVPUERA66	134	Aluminium	66	2.875	7.20	0.22

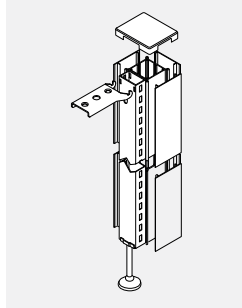
EVPCPA1 • Poteau unidirectionnel

- Remplace le poteau de fin de course EVPERA à l'extrémité d'une course de cloisons.
- Utilisé avec la rallonge de poteau EVDPE pour permettre une alimentation à partir du plafond à l'extrémité d'une course de cloisons.
- Ajoute 2 7/8 po à l'extrémité d'une course de cloisons.
- Les fentes permettent l'installation de supports pour des surfaces de travail ou rangements suspendus.
- Comprend le poteau, un raccord à fentes avec patin de mise à niveau, les ferrures de fixation et les garnitures.

CODE DE PRODUIT	PRIX	TYPE	DIMENSIONS (PO)		POIDS LB	VOLUME PF ³	VOL FT ³
			H	L			
EVPCPA130	100	Aluminium	30	2.875	4.97	0.24	
EVPCPA142	114	Aluminium	42	2.875	6.93	0.33	
EVPCPA148	135	Aluminium	48	2.875	7.93	0.38	
EVPCPA154	155	Aluminium	54	2.875	8.93	0.43	
EVPCPA166	193	Aluminium	66	2.875	10.87	0.53	

EVPIPA2 • Poteau intermédiaire, deux directions

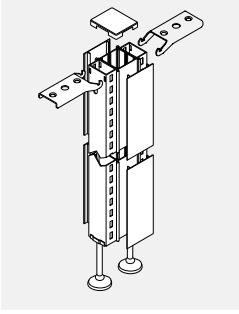

- Permet d'unir deux cloisons de même hauteur dans une course droite; remplace le raccord EVPIC.
- Ajoute 2 7/8 po à l'extrémité d'une course de cloisons.
- Les fentes permettent l'installation de supports pour des surfaces de travail ou rangements suspendus.
- Comprend le poteau, deux raccords à fentes avec patins de mise à niveau, les ferrures de fixation et les garnitures.

CODE DE PRODUIT	PRIX	TYPE	DIMENSIONS (PO)		POIDS LB	VOLUME P ³
			H	L		
EVPIPA230	157	Aluminium	30	2.875	8.20	0.31
EVPIPA242	201	Aluminium	42	2.875	11.50	0.43
EVPIPA248	211	Aluminium	48	2.875	13.50	0.54
EVPIPA254	244	Aluminium	54	2.875	15.00	0.61
EVPIPA266	290	Aluminium	66	2.875	19.00	0.75

EVPCPA2 • Poteau d'angle, deux directions

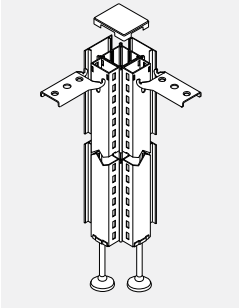

- Permet d'unir deux cloisons de même hauteur dans une configuration à angle droit.
- Les fentes permettent l'installation de supports pour des surfaces de travail ou rangements suspendus.
- Comprend le poteau, deux raccords à fentes avec patins de mise à niveau, les ferrures de fixation et les garnitures.

CODE DE PRODUIT	PRIX	TYPE	DIMENSIONS (PO)		POIDS LB	VOLUME P ³
			H	L		
EVPCPA230	157	Aluminium	30	2.875	8.50	0.31
EVPCPA242	201	Aluminium	42	2.875	11.50	0.43
EVPCPA248	211	Aluminium	48	2.875	11.50	0.43
EVPCPA254	244	Aluminium	54	2.875	15.00	0.61
EVPCPA266	290	Aluminium	66	2.875	19.00	0.75

EVPCPA3 • Poteau d'angle, trois directions

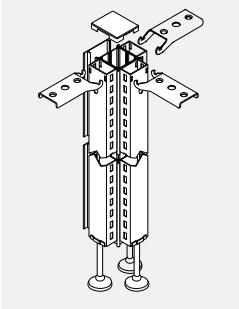

- Permet d'unir trois cloisons de même hauteur dans une configuration en T.
- Les fentes permettent l'installation de supports pour des surfaces de travail ou rangements suspendus.
- Comprend le poteau, trois raccords à fentes avec patins de mise à niveau, les ferrures de fixation, l'embout et les garnitures.

CODE DE PRODUIT	PRIX	TYPE	DIMENSIONS (PO)		POIDS LB	VOLUME P ³
			H	L		
EVPCPA330	189	Aluminium	30	2.875	11.80	0.36
EVPCPA342	252	Aluminium	42	2.875	16.10	0.50
EVPCPA348	278	Aluminium	48	2.875	18.75	0.61
EVPCPA354	308	Aluminium	54	2.875	20.50	0.70
EVPCPA366	362	Aluminium	66	2.875	26.20	0.85

EVPCP4 • Poteau d'angle, quatre directions

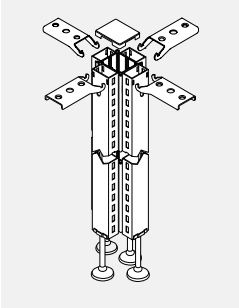

- Permet d'unir quatre cloisons de même hauteur dans une configuration en X.
- Les fentes permettent l'installation de supports pour des surfaces de travail ou rangements suspendus.
- Comprend le poteau, quatre raccords à fentes avec patins de mise à niveau, les ferrures de fixation et l'embout.

CODE DE PRODUIT	PRIX	TYPE	DIMENSIONS (PO)		POIDS LB	VOLUME P ³
			H	L		
EVPCP430	207	30	2.875	15.50	0.41	
EVPCP442	271	42	2.875	21.00	0.57	
EVPCP448	298	48	2.875	24.00	0.68	
EVPCP454	329	54	2.875	26.50	0.79	
EVPCP466	385	66	2.875	33.20	0.95	

EVVPA2 • Poteau d'angle, deux directions, changement de hauteur

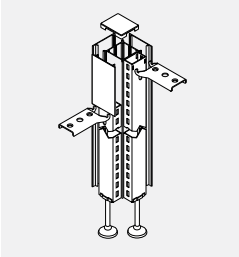

- Permet d'unir deux cloisons de hauteur différente à angle droit.
- Préciser un poteau d'une hauteur correspondant à celle de la cloison la plus haute à assujettir au poteau.
- Les fentes permettent l'installation de supports pour des surfaces de travail ou rangements suspendus.
- Comprend le poteau, deux raccords à fentes avec patins de mise à niveau, les ferrures de fixation et les garnitures.
- La configuration des cloisons à assujettir doit être précisée, p. ex. 54/66. Se reporter aux renseignements techniques au début de cette section.

CODE DE PRODUIT	PRIX	TYPE	DIMENSIONS (PO)		POIDS LB	VOLUME P ³
			H	L		
EVVPA242	201	Aluminium	42	2.875	10.00	1.30
EVVPA248	222	Aluminium	48	2.875	13.50	1.50
EVVPA254	244	Aluminium	54	2.875	17.00	1.80
EVVPA266	290	Aluminium	66	2.875	20.50	2.10

EVPVPA3 • Poteau d'angle, trois directions, changement de hauteur

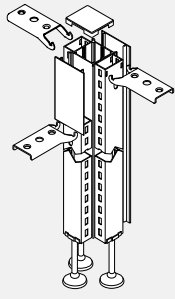

- Permet d'unir trois cloisons de hauteur différente dans une configuration en T.
- Préciser un poteau d'une hauteur correspondant à celle de la cloison la plus haute à assujettir au poteau.
- Les fentes permettent l'installation de supports pour des surfaces de travail ou rangements suspendus.
- Comprend le poteau, trois raccords à fentes avec patins de mise à niveau, les ferrures de fixation et les garnitures.
- La configuration des cloisons à assujettir doit être précisée, p. ex. 54/42/66. Se reporter aux renseignements techniques au début de cette section.

CODE DE PRODUIT	PRIX	TYPE	DIMENSIONS (PO)		POIDS LB	VOLUME PP ³
			H	L		
EVPVPA342	252	Aluminium	42	2.875	12.50	0.30
EVPVPA348	278	Aluminium	48	2.875	15.50	0.66
EVPVPA354	308	Aluminium	54	2.875	18.50	0.68
EVPVPA366	362	Aluminium	66	2.875	24.20	0.90

EVPVPA4 • Poteau d'angle, quatre directions, changement de hauteur

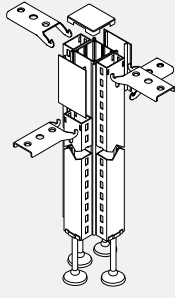

- Permet d'unir quatre cloisons de hauteur différente dans une configuration en X.
- Préciser un poteau d'une hauteur correspondant à celle de la cloison la plus haute à assujettir au poteau.
- Les fentes permettent l'installation de supports pour des surfaces de travail ou rangements suspendus.
- Comprend le poteau, quatre raccords à fentes avec patins de mise à niveau, les ferrures de fixation et les garnitures.
- La configuration des cloisons à assujettir doit être précisée, p. ex. 42/66/54/42. Se reporter aux renseignements techniques au début de cette section.

CODE DE PRODUIT	PRIX	TYPE	DIMENSIONS (PO)		POIDS LB	VOLUME PP ³
			H	L		
EVPVPA442	284	Aluminium	42	2.875	18.50	0.35
EVPVPA448	314	Aluminium	48	2.875	20.50	0.70
EVPVPA454	343	Aluminium	54	2.875	24.50	1.05
EVPVPA466	405	Aluminium	66	2.875	30.20	1.40

EVPIEC • Raccord pour modules de rallonge de cloison - Sans fentes

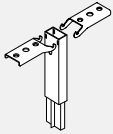

- Permet d'unir deux modules de rallonge de cloison de même hauteur dans une course droite.
- Ne permet pas l'installation de supports pour rangements suspendus.

CODE DE PRODUIT	PRIX	DIMENSIONS (PO)		POIDS LB	VOLUME PP ³
		H	L		
EVPIEC06	29	6	2	1.00	0.06
EVPIEC12	29	12	2	2.00	0.12
EVPIEC18	35	18	2	3.00	0.18
EVPIEC24	35	24	2	4.00	0.24

EVPIECS • Raccord pour modules de rallonge de cloison - Avec fentes

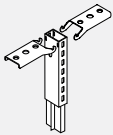

- Permet d'unir deux modules de rallonge de cloison de même hauteur dans une course droite.
- Les raccords pour modules de rallonge n'acceptent aucune charge suspendue au-delà de 66 po de hauteur.

CODE DE PRODUIT	PRIX	DIMENSIONS (PO)		POIDS LB	VOLUME PP ³
		H	L		
EVPIECS06	36	6	2	1.00	0.06
EVPIECS12	36	12	2	2.00	0.12
EVPIECS18	42	18	2	3.00	0.18
EVPIECS24	42	24	2	4.00	0.24

EVPEERA • Rallonge de fin de course - Sans fentes

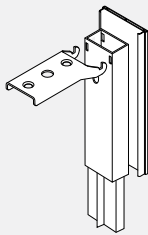

- Permet de rallonger un ensemble de fin de course.
- Ne permet pas l'installation de supports pour rangements suspendus.
- Comprend un raccord pour modules de rallonge de cloison (EVPIEC) et une garniture pour modules de rallonge de cloison (EVPTA).

CODE DE PRODUIT	PRIX	TYPE	DIMENSIONS (PO)		POIDS LB	VOLUME PP ³
			H	L		
EVPEERA06	33	Aluminium	6	2.875	1.00	0.06
EVPEERA12	33	Aluminium	12	2.875	2.00	0.12
EVPEERA18	39	Aluminium	18	2.875	3.00	0.18
EVPEERA24	39	Aluminium	24	2.875	4.00	0.24

EVPEERSA • Rallonge de fin de course - Avec fentes

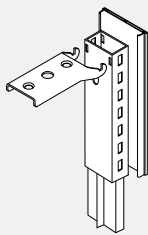

- Permet de rallonger un ensemble de fin de course.
- Les raccords pour modules de rallonge n'acceptent aucune charge suspendue au-delà de 66 po de hauteur.
- Comprend un raccord pour modules de rallonge de cloison (EVPIECS) et une garniture pour modules de rallonge de cloison (EVPTA ou EVPTEA).

CODE DE PRODUIT	PRIX	TYPE	DIMENSIONS (PO)		POIDS LB	VOLUME PP ³
			H	L		
EVPEERSA06	39	Aluminium	6	2.875	1.00	0.06
EVPEERSA12	39	Aluminium	12	2.875	2.00	0.12
EVPEERSA18	59	Aluminium	18	2.875	3.00	0.18
EVPEERSA24	59	Aluminium	24	2.875	4.00	0.24

EVPCEPA1 • Rallonge de poteau unidirectionnel - Sans fentes

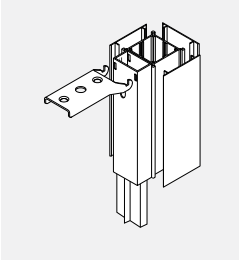

- S'assujettit à un poteau d'angle à la fin d'une course de modules de rallonge de cloison.
- Comprend la rallonge de poteau, un raccord sans fentes, les ferrures de fixation et les garnitures.

CODE DE PRODUIT	PRIX	TYPE	DIMENSIONS (PO)		POIDS LB	VOLUME PI³
			H	L		
EVPCEPA106	64	Aluminium	6	2.875	2.00	0.07
EVPCEPA112	64	Aluminium	12	2.875	4.00	0.14
EVPCEPA118	88	Aluminium	18	2.875	6.00	0.21
EVPCEPA124	88	Aluminium	24	2.875	8.00	0.28

EVPCEPSA1 • Rallonge de poteau unidirectionnel – Avec fentes

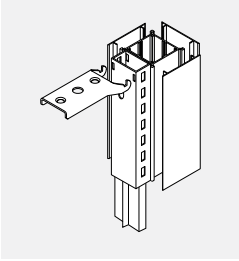

- S'assujettit à un poteau d'angle à la fin d'une course de modules de rallonge de cloison.
- Les fentes permettent l'installation de supports jusqu'à 66 po de hauteur pour des surfaces de travail ou rangements suspendus.
- Comprend la rallonge de poteau, un raccord avec fentes, les ferrures de fixation et les garnitures.

CODE DE PRODUIT	PRIX	TYPE	DIMENSIONS (PO)		POIDS LB	VOLUME PI³
			H	L		
EVPCEPSA106	86	Aluminium	6	2.875	2.00	0.07
EVPCEPSA112	86	Aluminium	12	2.875	4.00	0.14
EVPCEPSA118	109	Aluminium	18	2.875	6.00	0.21
EVPCEPSA124	109	Aluminium	24	2.875	8.00	0.28

EVPCEIPA2 • Rallonge de poteau intermédiaire - Sans fentes

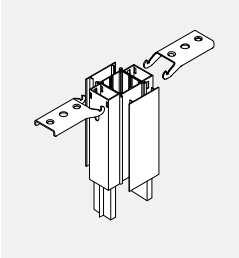

- S'assujettit à un poteau d'angle et permet d'unir deux modules de rallonge de cloison dans une course droite.
- Comprend la rallonge de poteau, deux raccords sans fentes, les ferrures de fixation et les garnitures.

CODE DE PRODUIT	PRIX	TYPE	DIMENSIONS (PO)		POIDS LB	VOLUME PI³
			H	L		
EVPCEIPA206	87	Aluminium	6	2.875	2.00	0.07
EVPCEIPA212	87	Aluminium	12	2.875	4.00	0.14
EVPCEIPA218	136	Aluminium	18	2.875	6.00	0.18
EVPCEIPA224	136	Aluminium	24	2.875	8.00	0.28

EVPCEIPSA2 • Rallonge de poteau intermédiaire – Avec fentes

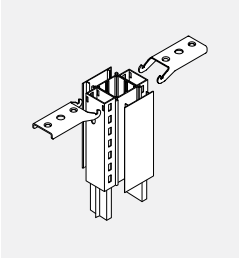

- S'assujettit à un poteau d'angle et permet d'unir deux modules de rallonge de cloison dans une course droite.
- Les fentes permettent l'installation de supports jusqu'à 66 po de hauteur pour des surfaces de travail ou rangements suspendus.
- Comprend la rallonge de poteau, deux raccords avec fentes, les ferrures de fixation et les garnitures.

CODE DE PRODUIT	PRIX	TYPE	DIMENSIONS (PO)		POIDS LB	VOLUME PI³
			H	L		
EVPCEIPSA206	87	Aluminium	6	2.875	2.00	0.07
EVPCEIPSA212	87	Aluminium	12	2.875	4.00	0.14
EVPCEIPSA218	136	Aluminium	18	2.875	6.00	0.18
EVPCEIPSA224	136	Aluminium	24	2.875	8.00	0.28

EVPCEPA2 • Rallonge de poteau, deux directions - Sans fentes

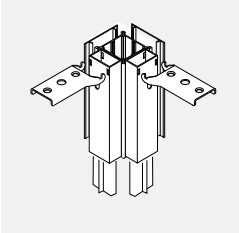

- Permet d'unir deux modules de rallonge de cloison de même hauteur dans une configuration à angle droit.
- Comprend la rallonge de poteau, deux raccords sans fentes, les ferrures de fixation et les garnitures.

CODE DE PRODUIT	PRIX	TYPE	DIMENSIONS (PO)		POIDS LB	VOLUME PI³
			H	L		
EVPCEPA206	70	Aluminium	6	2.875	2.00	0.07
EVPCEPA212	70	Aluminium	12	2.875	4.00	0.14
EVPCEPA218	118	Aluminium	18	2.875	6.00	0.21
EVPCEPA224	118	Aluminium	24	2.875	8.00	0.28

EVPCEPSA2 • Rallonge de poteau, deux directions – Avec fentes

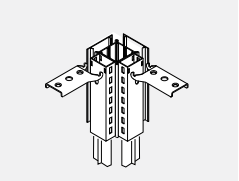

- Permet d'unir deux modules de rallonge de cloison de même hauteur dans une configuration à angle droit.
- Comprend la rallonge de poteau, deux raccords avec fentes, les ferrures de fixation et les garnitures.

CODE DE PRODUIT	PRIX	TYPE	DIMENSIONS (PO)		POIDS LB	VOLUME PI³
			H	L		
EVPCEPSA206	87	Aluminium	6	2.875	2.00	0.07
EVPCEPSA212	87	Aluminium	12	2.875	4.00	0.14
EVPCEPSA218	136	Aluminium	18	2.875	6.00	0.21
EVPCEPSA224	136	Aluminium	24	2.875	8.00	0.28

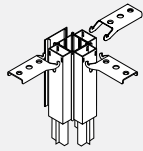
EVPCEPA3 • Rallonge de poteau, trois directions - Sans fentes

- Permet d'unir trois modules de rallonge de cloison de même hauteur dans une configuration en T.
- Comprend la rallonge de poteau, trois raccords sans fentes, les ferrures de fixation et les garnitures.

CODE DE PRODUIT	PRIX	TYPE	DIMENSIONS (PO)		POIDS LB	VOLUME PF ³
			H	L		
EVPCEPA306	78	Aluminium	6	2.875	3.00	0.08
EVPCEPA312	78	Aluminium	12	2.875	6.00	0.16
EVPCEPA318	129	Aluminium	18	2.875	9.00	0.24
EVPCEPA324	129	Aluminium	24	2.875	12.00	0.32

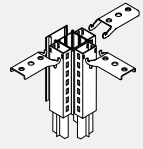
EVPCEPSA3 • Rallonge de poteau, trois directions – Avec fentes

- Permet d'unir trois modules de rallonge de cloison de même hauteur dans une configuration en T.
- Comprend la rallonge de poteau, trois raccords avec fentes, les ferrures de fixation et les garnitures.

CODE DE PRODUIT	PRIX	TYPE	DIMENSIONS (PO)		POIDS LB	VOLUME PF ³
			H	L		
EVPCEPSA306	100	Aluminium	6	2.875	3.00	0.08
EVPCEPSA312	100	Aluminium	12	2.875	6.00	0.16
EVPCEPSA318	156	Aluminium	18	2.875	9.00	0.24
EVPCEPSA324	156	Aluminium	24	2.875	12.00	0.32

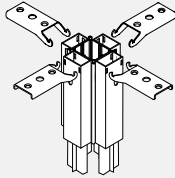
EVPCEP4 • Rallonge de poteau, quatre directions - Sans fentes

- Permet d'unir quatre modules de rallonge de cloison de même hauteur dans une configuration en X.
- Comprend la rallonge de poteau, quatre raccords sans fentes et les ferrures de fixation.

CODE DE PRODUIT	PRIX		DIMENSIONS (PO)		POIDS LB	VOLUME PF ³
			H	L		
EVPCEP406	72		6	2.875	4.00	0.09
EVPCEP412	72		12	2.875	8.00	0.18
EVPCEP418	114		18	2.875	12.00	0.27
EVPCEP424	114		24	2.875	16.00	0.36

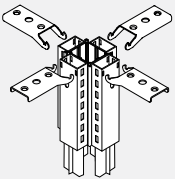
EVPCEPS4 • Rallonge de poteau, quatre directions – Avec fentes

- Permet d'unir quatre modules de rallonge de cloison de même hauteur dans une configuration en X.
- Comprend la rallonge de poteau, quatre raccords avec fentes et les ferrures de fixation.

CODE DE PRODUIT	PRIX		DIMENSIONS (PO)		POIDS LB	VOLUME PF ³
			H	L		
EVPCEPS406	103		6	2.875	4.00	0.09
EVPCEPS412	103		12	2.875	8.00	0.18
EVPCEPS418	141		18	2.875	12.00	0.27
EVPCEPS424	154		24	2.875	16.00	0.36

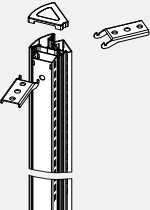
EVP4PA • Poteau d'angle à 45°, deux directions

- Permet d'unir deux cloisons de même hauteur dans une configuration à 135°.
- Les fentes permettent l'installation de supports pour des surfaces de travail ou rangements suspendus.
- Comprend le poteau, deux raccords à fentes avec patins de mise à niveau et les ferrures de fixation.
- Des raccords dans fentes sont possibles en commande spéciale, sans supplément. Communiquer avec le service à la clientèle.
- Ce module ne permet pas de faire courir des fils ou câbles sous l'embout.

CODE DE PRODUIT	PRIX		DIMENSIONS (PO)		POIDS LB	VOLUME PF ³
			H	L		
EVP4PA230	143		30	3.65	8.50	0.310
EVP4PA242	182		42	3.65	11.50	0.430
EVP4PA248	191		48	3.65	13.50	0.540
EVP4PA254	222		54	3.65	15.00	0.610
EVP4PA266	263		66	3.65	19.00	0.750

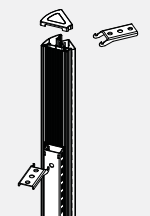
EVP4VPA • Poteau d'angle à 45° avec changement de hauteur, deux directions – Aluminium

- Permet d'unir deux cloisons de hauteur différente dans une configuration à 135°.
- Préciser un poteau d'une hauteur correspondant à celle de la cloison la plus haute à assujettir au poteau.
- Les fentes permettent l'installation de supports pour des surfaces de travail ou rangements suspendus.
- Comprend le poteau, deux raccords à fentes avec patins de mise à niveau et les ferrures de fixation.
- Des raccords dans fentes sont possibles en commande spéciale, sans supplément. Communiquer avec le service à la clientèle.
- Ce module ne permet pas de faire courir des fils ou câbles sous l'embout.

CODE DE PRODUIT	PRIX		DIMENSIONS (PO)		POIDS LB	VOLUME PF ³
			H	L		
EVP4VPA242	191		42	3.65	8.50	0.310
EVP4VPA248	212		48	3.65	11.50	0.430
EVP4VPA254	233		54	3.65	13.50	0.540
EVP4VPA266	278		66	3.65	15.00	0.610

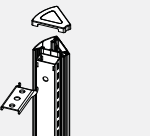
EVP4CEPSA • Rallonge de poteau d'angle unidirectionnel à 45° - Avec fentes – Aluminium

- S'assujettit à un poteau d'angle à l'extrémité d'une course de modules de rallonge de cloison.
- Les fentes permettent l'installation de supports jusqu'à 66 po de hauteur pour des surfaces de travail ou rangements suspendus.
- Comprend la rallonge de poteau, un raccord avec fentes, les ferrures de fixation et les garnitures.

CODE DE PRODUIT	PRIX		DIMENSIONS (PO)		POIDS LB	VOLUME PF ³
			H	L		
EVP4CEPSA106	78		6	3.65	6	3.65
EVP4CEPSA112	81		12	3.65	12	3.65
EVP4CEPSA118	106		18	3.65	18	3.65
EVP4CEPSA124	106		24	3.65	24	3.65

EVP4CEPA • Rallonge de poteau d'angle unidirectionnel à 45° - Sans fentes – Aluminium

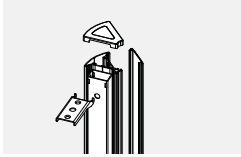

- S'assujettit à un poteau d'angle à l'extrémité d'une course de modules de rallonge de cloison.
- Comprend la rallonge de poteau, un raccord sans fentes, les ferrures de fixation et les garnitures.

CODE DE PRODUIT	PRIX	DIMENSIONS (PO)		POIDS LB	VOLUME P ³
		H	L		
EVP4CEPA106	59	6	3.65	6	3.65
EVP4CEPA112	63	12	3.65	12	3.65
EVP4CEPA118	85	18	3.65	18	3.65
EVP4CEPA124	85	24	3.65	24	3.65

EVP6PA2 • Poteau d'angle à 60°, deux directions – Aluminium

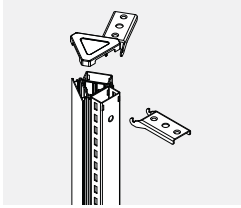

- Permet d'unir deux cloisons de même hauteur dans une configuration à 120°.
- Les fentes permettent l'installation de supports pour des surfaces de travail ou rangements suspendus.
- Comprend le poteau, deux raccords à fentes avec patins de mise à niveau, les ferrures de fixation et les garnitures.
- Des raccords dans fentes sont possibles en commande spéciale, sans supplément. Communiquer avec le service à la clientèle.

CODE DE PRODUIT	PRIX	DIMENSIONS (PO)		POIDS LB	VOLUME P ³
		H	L		
EVP6PA230	152	30	3.65	8.50	0.310
EVP6PA242	189	42	3.65	11.50	0.430
EVP6PA248	206	48	3.65	13.50	0.540
EVP6PA254	234	54	3.65	15.00	0.610
EVP6PA266	278	66	3.65	19.00	0.750

EVP6P3 • Poteau d'angle à 60°, trois directions

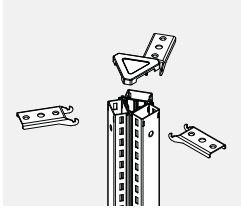

- Permet d'unir trois cloisons de même hauteur dans une configuration à 120°.
- Les fentes permettent l'installation de supports pour des surfaces de travail ou rangements suspendus.
- Comprend le poteau, deux raccords à fentes avec patins de mise à niveau et les ferrures de fixation.
- Des raccords dans fentes sont possibles en commande spéciale, sans supplément. Communiquer avec le service à la clientèle.

CODE DE PRODUIT	PRIX	DIMENSIONS (PO)		POIDS LB	VOLUME P ³
		H	L		
EVP6P330	164	30	3.65	11.90	0.360
EVP6P342	220	42	3.65	16.10	0.500
EVP6P348	242	48	3.65	18.75	0.610
EVP6P354	268	54	3.65	20.50	0.700
EVP6P366	317	66	3.65	26.20	0.850

EVP6VPA2 • Poteau d'angle à 60°, deux directions, changement de hauteur – Aluminium

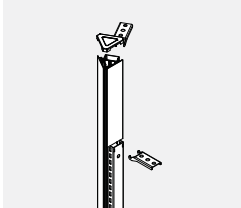

- Permet d'unir deux cloisons de hauteur différente dans une configuration à 120°.
- Préciser un poteau d'une hauteur correspondant à celle de la cloison la plus haute à assujettir au poteau.
- Les fentes permettent l'installation de supports pour des surfaces de travail ou rangements suspendus.
- Comprend le poteau, deux raccords à fentes avec patins de mise à niveau, les ferrures de fixation et les garnitures.
- Des raccords dans fentes sont possibles en commande spéciale, sans supplément. Communiquer avec le service à la clientèle.

CODE DE PRODUIT	PRIX	DIMENSIONS (PO)		POIDS LB	VOLUME P ³
		H	L		
EVP6VPA242	191	30	3.65	12.50	0.490
EVP6VPA248	212	42	3.65	15.40	0.660
EVP6VPA254	233	48	3.65	19.00	0.700
EVP6VPA266	278	54	3.65	22.50	0.750

EVP6VPA3 • Poteau d'angle à 60°, trois directions, changement de hauteur – Aluminium

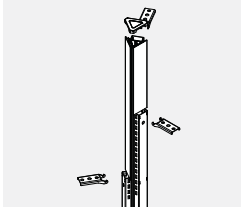

- Permet d'unir deux cloisons de hauteur différente dans une configuration à 120°.
- Préciser un poteau d'une hauteur correspondant à celle de la cloison la plus haute à assujettir au poteau.
- Les fentes permettent l'installation de supports pour des surfaces de travail ou rangements suspendus.
- Comprend le poteau, deux raccords à fentes avec patins de mise à niveau, les ferrures de fixation et les garnitures.
- Des raccords dans fentes sont possibles en commande spéciale, sans supplément. Communiquer avec le service à la clientèle.

CODE DE PRODUIT	PRIX	DIMENSIONS (PO)		POIDS LB	VOLUME P ³
		H	L		
EVP6VPA342	240	30	3.65	18.50	0.550
EVP6VPA348	268	42	3.65	20.50	0.700
EVP6VPA354	304	48	3.65	24.50	1.050
EVP6VPA366	350	54	3.65	30.20	1.400

EVP4CEPS2 • Rallonge de poteau d'angle à 45°, deux directions – Avec fentes



- Permet d'unir deux modules de rallonge de cloison de même hauteur.
- Les fentes permettent l'installation de supports jusqu'à 66 po de hauteur pour des surfaces de travail ou rangements suspendus.
- Comprend la rallonge de poteau, deux raccords avec fentes et les ferrures de fixation.

CODE DE PRODUIT	PRIX	DIMENSIONS (PO)		POIDS LB	VOLUME P ³
		H	L		
EVP4CEPS206	72	6	3.65	6	3.65
EVP4CEPS212	72	12	3.65	12	3.65
EVP4CEPS218	112	18	3.65	18	3.65
EVP4CEPS224	112	24	3.65	24	3.65

EVP4CEP2 • Rallonge de poteau d'angle à 45°, deux directions - Sans fentes

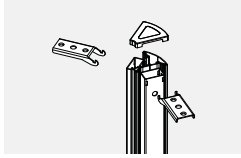

- Permet d'unir deux modules de rallonge de cloison de même hauteur.
- Comprend la rallonge de poteau, deux raccords sans fentes et les ferrures de fixation.

CODE DE PRODUIT	PRIX	DIMENSIONS (PO)		POIDS LB	VOLUME P ³
		H	L		
EVP4CEP206	58	6	3.65	6	3.65
EVP4CEP212	58	12	3.65	12	3.65
EVP4CEP218	105	18	3.65	18	3.65
EVP4CEP224	105	24	3.65	24	3.65

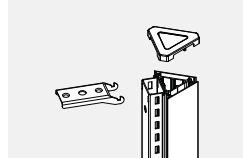
EVP6CEPSA • Rallonge de poteau d'angle unidirectionnel à 60° - Avec fentes – Aluminium

- S'assujettit à un poteau d'angle à l'extrémité d'une course de modules de rallonge de cloison.
- Les fentes permettent l'installation de supports jusqu'à 66 po de hauteur pour des surfaces de travail ou rangements suspendus
- Comprend la rallonge de poteau, un raccord avec fentes, les ferrures de fixation et les garnitures.

CODE DE PRODUIT	PRIX	DIMENSIONS (PO)		POIDS LB	VOLUME PI ³
		H	L		
EVP6CEPSA106	78	6	3.65	6	3.65
EVP6CEPSA112	81	12	3.65	12	3.65
EVP6CEPSA118	106	18	3.65	18	3.65
EVP6CEPSA124	106	24	3.65	24	3.65

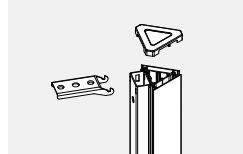
EVP6CEPA • Rallonge de poteau d'angle unidirectionnel à 60° - Sans fentes – Aluminium

- S'assujettit à un poteau d'angle à l'extrémité d'une course de modules de rallonge de cloison.
- Comprend la rallonge de poteau, un raccord sans fentes, les ferrures de fixation et les garnitures.

CODE DE PRODUIT	PRIX	DIMENSIONS (PO)		POIDS LB	VOLUME PI ³
		H	L		
EVP6CEPA106	59	6	3.65	6	3.65
EVP6CEPA112	63	12	3.65	12	3.65
EVP6CEPA118	85	18	3.65	18	3.65
EVP6CEPA124	85	24	3.65	24	3.65

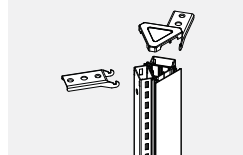
EVP6CEPSA2 • Rallonge de poteau d'angle à 60°, deux directions - Avec fentes – Aluminium

- Permet d'unir deux modules de rallonge de cloison de même hauteur.
- Les fentes permettent l'installation de supports jusqu'à 66 po de hauteur pour des surfaces de travail ou rangements suspendus
- Comprend la rallonge de poteau, deux raccords sans fentes, les ferrures de fixation et les garnitures.

CODE DE PRODUIT	PRIX	DIMENSIONS (PO)		POIDS LB	VOLUME PI ³
		H	L		
EVP6CEPSA206	85	6	3.65	6	3.65
EVP6CEPSA212	85	12	3.65	12	3.65
EVP6CEPSA218	132	18	3.65	18	3.65
EVP6CEPSA224	132	24	3.65	24	3.65

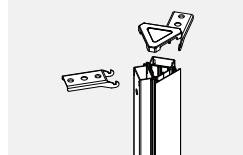
EVP6CEPA2 • Rallonge de poteau d'angle à 60°, deux directions - Sans fentes – Aluminium

- Permet d'unir deux modules de rallonge de cloison de même hauteur.
- Comprend la rallonge de poteau, deux raccords sans fentes, les ferrures de fixation et les garnitures.

CODE DE PRODUIT	PRIX	DIMENSIONS (PO)		POIDS LB	VOLUME PI ³
		H	L		
EVP6CEPA206	70	6	3.65	6	3.65
EVP6CEPA212	79	12	3.65	12	3.65
EVP6CEPA218	113	18	3.65	18	3.65
EVP6CEPA224	113	24	3.65	24	3.65

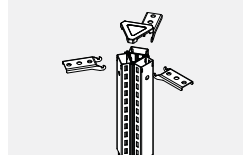
EVP6CEPS3 • Rallonge de poteau d'angle à 60°, trois directions – Avec fentes

- Permet d'unir deux modules de rallonge de cloison de même hauteur.
- Les fentes permettent l'installation de supports jusqu'à 66 po de hauteur pour des surfaces de travail ou rangements suspendus
- Comprend la rallonge de poteau, deux raccords avec fentes et les ferrures de fixation.

CODE DE PRODUIT	PRIX	DIMENSIONS (PO)		POIDS LB	VOLUME PI ³
		H	L		
EVP6CEPS306	86	6	3.65	6	3.65
EVP6CEPS312	86	12	3.65	12	3.65
EVP6CEPS318	135	18	3.65	18	3.65
EVP6CEPS324	135	24	3.65	24	3.65

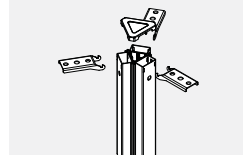
EVP6CEP3 • Rallonge de poteau d'angle à 60°, trois directions – Sans fentes

- Permet d'unir deux modules de rallonge de cloison de même hauteur.
- Comprend la rallonge de poteau, deux raccords avec fentes et les ferrures de fixation.

CODE DE PRODUIT	PRIX	DIMENSIONS (PO)		POIDS LB	VOLUME PI ³
		H	L		
EVP6CEP306	67	6	3.65	6	3.65
EVP6CEP312	67	12	3.65	12	3.65
EVP6CEP318	109	18	3.65	18	3.65
EVP6CEP324	109	24	3.65	24	3.65

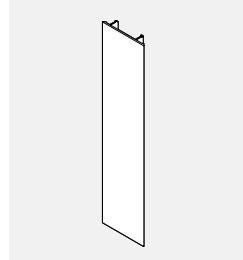
EVPVTFA • Garniture plate – Aluminium

- Permet de finir les faces exposées de poteaux unidirectionnels, à deux directions, à trois directions et intermédiaires.
- Pour les reconfigurations ou les remplacements uniquement.

CODE DE PRODUIT	PRIX	DIMENSIONS (PO)		POIDS LB	VOLUME PI ³
		H	L		
EVPVTFA30	15	29.125	2.875	0.39	0.05
EVPVTFA36	15	35.125	2.875	0.44	0.06
EVPVTFA42	22	41.125	2.875	0.56	0.07
EVPVTFA48	23	47.125	2.875	0.62	0.08
EVPVTFA54	24	53.125	2.875	0.75	0.09
EVPVTFA66	26	65.125	2.875	0.86	0.12
EVPVTFA78	29	77.125	2.875	0.85	0.12
EVPVTFA90	30	89.125	2.875	0.88	0.15

EVPVTFEA • Garniture plate de rallonge, changement de hauteur – Aluminium



- Permet de finir les faces exposées de rallonges de poteaux unidirectionnels, à deux directions, à trois directions et intermédiaires.
- Pour les reconfigurations ou les remplacements uniquement.

CODE DE PRODUIT	PRIX	DIMENSIONS (PO)		POIDS LB	VOLUME PI ³
		H	L		
EVPVTFEA06	11	6.375	2.875	0.12	0.01
EVPVTFEA12	12	12.375	2.875	0.16	0.02
EVPVTFEA18	13	18.375	2.875	0.28	0.03
EVPVTFEA24	13	24.375	2.875	0.32	0.04
EVPVTFEA30	15	30.375	2.875	0.36	0.05
EVPVTFEA36	20	36.375	2.875	0.40	0.06
EVPVTFEA42	22	42.375	2.875	0.44	0.07
EVPVTFEA48	23	48.375	2.875	0.48	0.08
EVPVTFEA54	24	54.375	2.875	0.52	0.09
EVPVTFEA66	26	66.375	2.875	0.56	0.10
EVPVTFEA78	29	78.375	2.875	0.64	0.12
EVPVTFEA90	30	90.375	2.875	0.72	0.14

EVPTVA • Garniture de cloison, changement de hauteur – Aluminium



- S'assujettit à l'extrémité exposée de la cloison plus haute à la jonction de deux cloisons de hauteur différente dans une course droite.
- La garniture doit être commandée séparément.

CODE DE PRODUIT	PRIX	DIMENSIONS (PO)		POIDS LB	VOLUME PI ³
		H	L		
EVPTVA06	22	5.621	2.875	0.10	0.03
EVPTVA12	25	11.621	2.875	0.20	0.03
EVPTVA18	33	18.621	2.875	0.22	0.04
EVPTVA24	39	23.621	2.875	0.20	0.10
EVPTVA30	51	29.621	2.875	0.20	0.15
EVPTVA36	59	35.621	2.875	0.30	0.20

EVPERTA • Garniture de fin de course – Aluminium



- Permet de finir un raccord exposé à la fin d'une course de cloisons.
- Raccord avec fentes non compris.
- Pour les reconfigurations ou les remplacements uniquement.

CODE DE PRODUIT	PRIX	DIMENSIONS (PO)		POIDS LB	VOLUME PI ³
		H	L		
EVPERTA30	52	28.815	2.875	1.00	0.65
EVPERTA42	62	40.815	2.875	1.40	0.70
EVPERTA48	66	46.815	2.875	1.60	0.90
EVPERTA54	76	52.815	2.875	1.80	0.95
EVPERTA66	87	64.815	2.875	2.20	0.98
EVPERTA78	94	76.815	2.875	1.12	0.15
EVPERTA84	103	82.815	2.875	1.20	0.16
EVPERTA90	103	88.815	2.875	1.29	0.18

EVPTEA • Garniture de rallonge pour cloison - Aluminium



- S'assujettit au bas d'une extrémité exposée d'une cloison, rallongeant une garniture de fin de course lorsque des modules de rallonge de cloison sont utilisés.
- Ne comprend pas le raccord avec fentes ou les ferrures de fixation.

CODE DE PRODUIT	PRIX	DIMENSIONS (PO)		POIDS LB	VOLUME PI ³
		H	L		
EVPTEA06	22	6	2.875	0.08	0.03
EVPTEA12	25	12	2.875	0.10	0.03
EVPTEA18	33	18	2.875	0.12	0.03
EVPTEA24	39	24	2.875	0.20	0.60

EVPUETA12 • Garniture de rallonge pour rangement surélevé – Aluminium

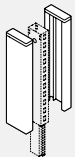

- S'assujettit au raccord de rallonge pour rangement surélevé EVPU-ECSA12 ou à un raccord intermédiaire EVPVC66 de 66 po H.
- Permet de finir les deux faces exposées du raccord de rallonge pour rangement surélevé.
- Le prix est indiqué pour la paire.

CODE DE PRODUIT	PRIX	DIMENSIONS (PO)		POIDS LB	VOLUME PI ³
		H	L		
EVPUETA12	39	12	2.875	0.20	0.03

EVPUETA66 • Garniture de fin de course pour rangement surélevé – Aluminium

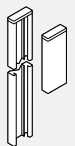

- Remplace la garniture de fin de course de 66 po H uniquement.
- Comprend une garniture de rallonge pour rangement surélevé EVPU-ETA12 et une garniture de fin de course pour rangement surélevé.
- La garniture doit être utilisée de pair avec des raccords avec fentes.

CODE DE PRODUIT	PRIX	DIMENSIONS (PO)		POIDS LB	VOLUME PI ³
		H	L		
EVPUETA66	99	66	2.875	0.55	0.08

EVPIECH • Canal de 12 po pour rangement central

- Canal de 12" pour fixer le panneau sur le côté d'un support central préinstallé avec des vis.
- Comprend un canal 12 "h et le matériel de connexion.

PRODUCT CODE	PRICE	SIZE/INCHES			WEIGHT LBS	VOL FT ³
		H	W	D		
EVPIECH12	37	12	3		1.32	0.12

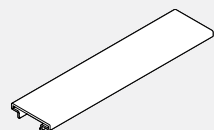
EVPTTA • Profilé supérieur – Aluminium

- De série sur toutes les cloisons.
- Sans supplément.
- L'installation sur place n'est plus nécessaire.

CODE DE PRODUIT	PRIX	DIMENSIONS (PO)		POIDS LB	VOLUME PI ³
		H	L		
EVPTTA18	12	18	2.875	0.18	0.03
EVPTTA24	15	24	2.875	0.22	0.04
EVPTTA30	22	30	2.875	0.29	0.05
EVPTTA36	24	36	2.875	0.30	0.06
EVPTTA42	28	42	2.875	0.34	0.07
EVPTTA48	33	48	2.875	0.38	0.08
EVPTTA54	36	54	2.875	0.42	0.09
EVPTTA60	42	60	2.875	0.46	0.10

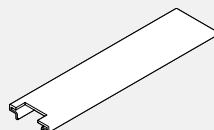
EVPTNTA • Profilé supérieur, une encoche – Aluminium

- De série sur toutes les cloisons.
- À utiliser lorsqu'une cloison plus basse est unie à une cloison plus haute.
- À utiliser lorsque de nouvelles cloisons avec profilé supérieur en aluminium sont expédiées.
- Sans supplément lorsque le profilé doit être utilisé dans des configurations de cloisons avec changement de hauteur.
- L'installation sur place n'est plus nécessaire.

CODE DE PRODUIT	PRIX	DIMENSIONS (PO)		POIDS LB	VOLUME PI ³
		H	L		
EVPTNTA18	13	18	2.875	0.18	0.03
EVPTNTA24	20	24	2.875	0.22	0.04
EVPTNTA30	23	30	2.875	0.26	0.05
EVPTNTA36	25	36	2.875	0.30	0.06
EVPTNTA42	29	42	2.875	0.34	0.07
EVPTNTA48	34	48	2.875	0.38	0.08
EVPTNTA54	37	54	2.875	0.42	0.09
EVPTNTA60	45	60	2.875	0.46	0.10

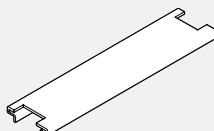
EVPTDNTA • Profilé supérieur, deux encoches – Aluminium

- De série sur toutes les cloisons.
- À utiliser lorsqu'une cloison plus basse est unie à une cloison plus haute.
- À utiliser lorsque de nouvelles cloisons avec profilé supérieur en aluminium sont expédiées.
- Sans supplément lorsque le profilé doit être utilisé dans des configurations de cloisons avec changement de hauteur.
- L'installation sur place n'est plus nécessaire.

CODE DE PRODUIT	PRIX	DIMENSIONS (PO)		POIDS LB	VOLUME PI ³
		H	L		
EVPTDNTA18	15	18	2.875	0.18	0.03
EVPTDNTA24	22	24	2.875	0.22	0.04
EVPTDNTA30	24	30	2.875	0.26	0.05
EVPTDNTA36	26	36	2.875	0.30	0.06
EVPTDNTA42	30	42	2.875	0.34	0.07
EVPTDNTA48	35	48	2.875	0.38	0.08
EVPTDNTA54	39	54	2.875	0.42	0.09
EVPTDNTA60	47	60	2.875	0.46	0.10

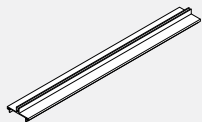
EVPTTCA • Moulure supérieure en aluminium avec canal pour Treillage Acoustique Evolve

- Garniture supérieure avec canal.
- Disponible en couleurs de peinture standard.
- Nota: La garniture peut s'étendre sur un connecteur en ligne, mais pas sur un poteau.

PRODUCT CODE	PRICE	SIZE/INCHES			WEIGHT LBS	VOL FT ³
		H	W	D		
EVPTTCA18	13	18	2.875		0.18	0.03
EVPTTCA24	16	24	2.875		0.22	0.04
EVPTTCA30	24	30	2.875		0.29	0.05
EVPTTCA36	27	36	2.875		0.30	0.06
EVPTTCA42	30	42	2.875		0.34	0.07
EVPTTCA48	35	48	2.875		0.38	0.08
EVPTTCA54	39	54	2.875		0.42	0.09
EVPTTCA60	46	60	2.875		0.46	0.10
EVPTTCA66	49	66	2.875		0.50	0.11
EVPTTCA72	52	72	2.875		0.54	0.12
EVPTTCA78	58	78	2.875		0.58	0.13
EVPTTCA84	63	84	2.875		0.62	0.14
EVPTTCA90	71	90	2.875		0.66	0.15
EVPTTCA96	82	96	2.875		0.70	0.16

EVSC12 • Cache-fente



- Sert à recouvrir les fentes d'un raccord avec fentes entre deux cloisons, d'un poteau d'angle ou d'un poteau de fin de course.
- Vendu au pied et taillé sur place par l'installateur
- Pour commander la longueur requise, faire la somme des longueurs de tous les raccords intermédiaires (y compris les poteaux et les poteaux de fin de course) et multiplier par 2.

CODE DE PRODUIT	PRIX	DIMENSIONS (PO)			POIDS LB	VOLUME PJ ³
		H	L	P		
EVSC12	4	12	1		0.01	0.01

EVECC310 • Chemin de câbles

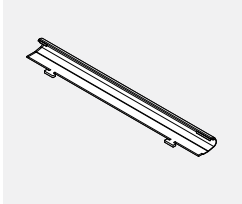

- S'assujettit verticalement aux cloisons, entre les modules, pour servir de canalisation aux fils et câbles.
- Vendus par jeux de 6.
- Les modules peuvent se chevaucher pour réaliser la longueur voulue.

CODE DE PRODUIT	PRIX	DIMENSIONS (PO)			POIDS LB	VOLUME PJ ³
		H	L	P		
EVECC310	39	10	1		0.01	0.01

EVHLPF01 • Pied à profil mince

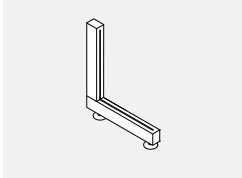

- Sert de soutien supplémentaire à une course de cloisons sans ajouter de cloisons.
- Se fixe à un raccord linéaire ou de fin de course au bas d'une cloison.

CODE DE PRODUIT	PRIX	DIMENSIONS (PO)			POIDS LB	VOLUME PJ ³
		H	L	P		
EVHLPF01	97	11	11	1	2.6	0.07

EVCLVAR • Serrer connecteur pour changement de hauteur

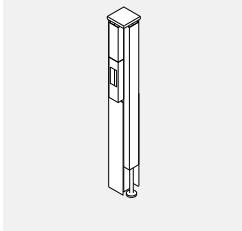

- Utilisé pour connecter deux panneaux de hauteur différente.

CODE DE PRODUIT	PRIX	DIMENSIONS (PO)			POIDS LB	VOLUME PJ ³
		H	L	P		
EVCLVAR	8				0.5	0.01

EVPIECBS • Connecteur d'extension en ligne de panneau de pont

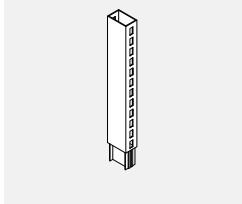

- Connecte le panneau de pont au connecteur d'extension en ligne.
- Comprend un connecteur d'extension de pont et le matériel de connexion.

PRODUCT CODE	PRICE	SIZE / INCHES			WEIGHT LBS	VOL FT ³
		H	W	D		
EVPIECBS06	28 31	6	3	3	1.00	0.06
EVPIECBS12	28 31	12	3	3	2.00	0.12
EVPIECBS18	33 37	18	3	3	3.00	0.18
EVPIECBS24	33 37	24	3	3	4.00	0.24

EVPEERBSA • Connecteur d'extension de fin de course de panneau de pont - Garniture en aluminium

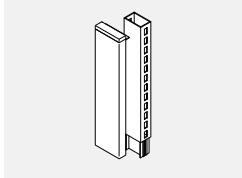

- Se connecte à la fin de la course du panneau de pont et peut fixer le panneau au mur fixe.
- Ajoute 1 po. à la largeur de la course du panneau.
- Fournit un support à fentes pour les surfaces de travail et s'accroche aux composants jusqu'à 66 po. de haut.
- Comprend un connecteur d'extension de pont fendu et le matériel de connexion et le kit de garniture.

PRODUCT CODE	PRICE	SIZE / INCHES			WEIGHT LBS	VOL FT ³
		H	W	D		
EVPEERBSA06	33	6	3	3	1.00	0.06
EVPEERBSA12	33	12	3	3	2.00	0.12
EVPEERBSA18	50	18	3	3	3.00	0.18
EVPEERBSA24	50	24	3	3	4.00	0.24

EVPICBS • Connecteur en ligne de panneau de pont sans insert en aluminium

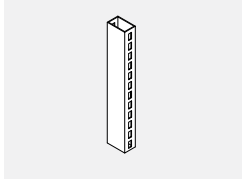

- Connecte deux panneaux de pont au connecteur en ligne.
- Connecteur en ligne au milieu entre deux panneaux de pont, au-dessus de l'ouverture, utilisant une double pince en bas.
- Comprend un connecteur d'extension de pont sans insert en aluminium et matériel de connexion.

PRODUCT CODE	PRICE	SIZE / INCHES			WEIGHT LBS	VOL FT ³
		H	W	D		
EVPICBS06	31	6	3	3	1.00	0.06
EVPICBS12	31	12	3	3	2.00	0.12
EVPICBS18	37	18	3	3	3.00	0.18
EVPICBS24	37	24	3	3	4.00	0.24

EVPCEPB1 • Poteau d'extension d'angle de panneau de pont 1 voie



- Se connecte à la fin d'une série de modules d'extension.
- Le matériel de poteau et de connexion ajoute 3,25 po. à la course du faisceau de puissance.
- Comprend un poteau d'extension, un connecteur d'extension fendu pour le panneau de pont, le matériel de connexion et le kit de garniture.

PRODUCT CODE	PRICE	SIZE / INCHES			WEIGHT LBS	VOL FT ³
		H	W	D		
EVPCEPBSA106	73	6	3	3	2.00	0.07
EVPCEPBSA112	73	12	3	3	4.00	0.14
EVPCEPBSA118	94	18	3	3	6.00	0.21
EVPCEPBSA124	94	24	3	3	8.00	0.14

EVPCEPB4 • Poteau d'extension d'angle de panneau de pont 4 voies

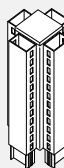

- Connecte quatre panneaux de pont en configuration à 90 degrés.
- Le matériel de poteau et de connexion ajoute 3,25 po. à la course du faisceau de puissance.
- Comprend un poteau d'extension, quatre connecteurs d'extension à une fente pour le panneau de pont, le matériel de connexion et le kit de garniture.

PRODUCT CODE	PRICE	SIZE / INCHES			WEIGHT LBS	VOL FT ³
		H	W	D		
EVPCEPBSA406	97	6	3	3	4.00	0.09
EVPCEPBSA412	97	12	3	3	8.00	0.18
EVPCEPBSA418	152	18	3	3	12.00	0.27
EVPCEPBSA424	152	24	3	3	16.00	0.36

EVPCEPB3 • Poteau d'extension d'angle de panneau de pont 3 voies

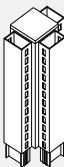

- Connecte trois panneaux de pont en configuration à 90 degrés.
- Le matériel de poteau et de connexion ajoute 3,25 po. à la course du faisceau de puissance.
- Comprend un poteau d'extension, trois connecteurs d'extension à une fente pour le panneau de pont, le matériel de connexion et le kit de garniture.

PRODUCT CODE	PRICE	SIZE / INCHES			WEIGHT LBS	VOL FT ³
		H	W	D		
EVPCEPBSA306	86	6	3	3	3.00	0.08
EVPCEPBSA312	86	12	3	3	6.00	0.16
EVPCEPBSA318	135	18	3	3	9.00	0.24
EVPCEPBSA324	135	24	3	3	12.00	0.32

EVPCEPB2 • Poteau d'extension d'angle de panneau de pont 2 voies

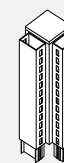

- Connecte deux panneaux de pont en configuration à 90 degrés.
- Le matériel de poteau et de connexion ajoute 3,25 po. à la course du faisceau de puissance.
- Comprend un poteau d'extension, deux connecteurs d'extension à une fente pour le panneau de pont, le matériel de connexion et le kit de garniture.

PRODUCT CODE	PRICE	SIZE / INCHES			WEIGHT LBS	VOL FT ³
		H	W	D		
EVPCEPBSA206	74	6	3	3	2.00	0.07
EVPCEPBSA212	74	12	3	3	4.00	0.14
EVPCEPBSA218	118	18	3	3	6.00	0.21
EVPCEPBSA224	118	24	3	3	8.00	0.14

EVPCEIPBSA2 • Extension de poteau à 2 voies en ligne pour panneau de pont

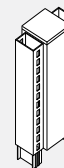

- Relie deux panneaux de pont en ligne droite.
- Le matériel de poteau et de connexion ajoute 3,25 po. à la course du faisceau de puissance.
- Comprend un poteau d'extension, deux connecteurs d'extension fendus pour le panneau de pont, le matériel de connexion et le kit de garniture.

PRODUCT CODE	PRICE	SIZE / INCHES			WEIGHT LBS	VOL FT ³
		H	W	D		
EVPCEIPBSA206	74	6	3	3	2.00	0.07
EVPCEIPBSA212	74	12	3	3	4.00	0.14
EVPCEIPBSA218	118	18	3	3	6.00	0.21
EVPCEIPBSA224	118	24	3	3	8.00	0.14

CLOISONS • RENSEIGNEMENTS TECHNIQUES

- Les cloisons Evolve mesurent 2 7/8 po d'épaisseur. Elles sont offertes dans cinq hauteurs de base, soit 30 po, 42 po, 48 po, 54 po et 66 po et huit largeurs, soit de 18 po à 60 po, par intervalles de 6 po.
- Les modules acoustiques individuels garnis de textile sont intégrés dans un châssis rigide en acier.
- Les faces opposées de chaque module peuvent être garnies d'un textile différent mais de même grade, sans supplément.
- Lorsque des textiles de grades différents sont utilisés sur une même cloison, le prix de toute la cloison est déterminé en fonction du prix du grade le plus élevé.
- Un profilé supérieur mince est compris et permet de faire longer jusqu'à huit câbles données de 5 mm (0,002 po).
- La construction prévient le fluage.
- Tous les modules de 12 po H et de 24 po H (garnis de textile, en stratifié, vitrés, ouverts) peuvent être installés sur place. Votre représentant du service à la clientèle pourra vous renseigner.
- Le stratifié des modules en stratifiés ne peut être remplacé sur place. Un module complet doit être commandé.

CLOISONS • GUIDE DE COMMANDE

Les codes alphanumériques indiqués dans la liste de prix servent à créer des codes de produit précis et faciles à comprendre.

EXEMPLE D'UN CODE DE CLOISON

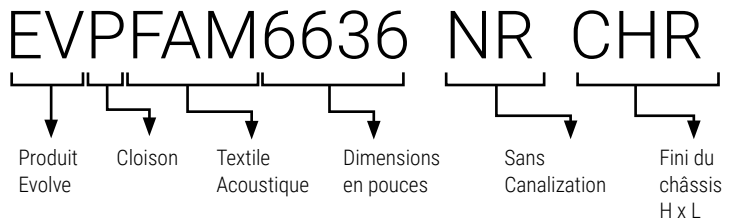

I1	AN50	Textile, face intérieure, position #1
I2	AN50	Textile, face intérieure, position #2
I3	AN50	Textile, face intérieure, position #3
O1	BE21	Textile, face extérieure, position #1
O2	BE21	Textile, face extérieure, position #2
O3	BE21	Textile, face extérieure, position #3

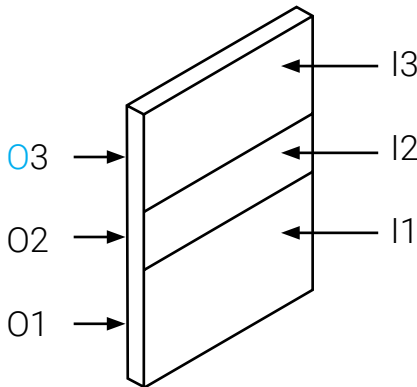

COMMENT COMMANDER

Préciser le type de cloison et les dimensions avec le code.

Préciser le fini du châssis, par ex. CHR (fusain)

Préciser tous les choix de textiles requis

NOTA : Lorsque des textiles de grades différents sont utilisés sur une même cloison, le prix de toute la cloison est déterminé en fonction du prix du grade le plus élevé.

EVPFANR • Panneau segmenté (sans canalisation)

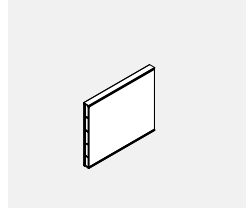

- Le panneau segmenté sans canalisation est fabriqué de modules de tissu combinés à un cadre d'acier. Ces panneaux ne comportent aucune canalisation pouvant recevoir les fils électriques, de sorte qu'aucun connecteur de canalisation ne doit être utilisé.

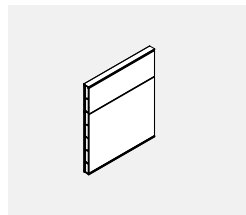

- Les modules recouverts de tissu sont des modules acoustiques brochables.

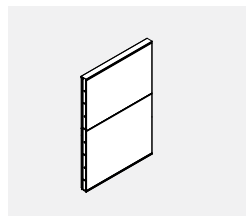

- Chaque côté du module peut être muni d'un tissu différent de la même qualité, et ce, sans coûts additionnels. Si des tissus de qualités différentes sont utilisés, l'ensemble du module peut être vendu au prix du tissu de la plus grande qualité. Des capuchons supérieur et inférieur à profil bas en aluminium sont compris.

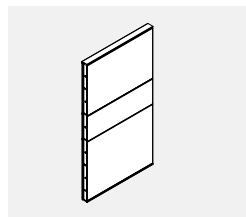

- Capacité d'empilage Il est possible d'augmenter la hauteur des panneaux Evolve par incréments de 6 po, 12 po et 24 po. Voir la liste des modules pour connaître les numéros de pièce.

CODE DE PRODUIT	PRIX		DIMENSIONS (PO)			POIDS LB	VOLUME PI ³
	GR1	GR2	H	L	P		
EVPFA3018NR	296	308	30	18	2.875	15.38	1.23
EVPFA3024NR	309	361	30	24	2.875	18.20	1.63
EVPFA3030NR	342	361	30	30	2.875	21.76	2.00
EVPFA3036NR	367	389	30	36	2.875	24.80	2.38
EVPFA3042NR	396	421	30	42	2.875	26.49	2.76
EVPFA3048NR	438	468	30	48	2.875	32.00	3.13
EVPFA3054NR	472	505	30	54	2.875	35.31	3.51
EVPFA3060NR	507	546	30	60	2.875	38.20	3.89
EVPFA4218NR	328	344	42	18	2.875	20.58	1.71
EVPFA4224NR	344	371	42	24	2.875	24.60	2.31
EVPFA4230NR	400	430	42	30	2.875	29.35	2.81
EVPFA4236NR	433	468	42	36	2.875	35.60	3.38
EVPFA4242NR	494	532	42	42	2.875	39.29	3.92
EVPFA4248NR	532	576	42	48	2.875	43.20	4.45
EVPFA4254NR	589	638	42	54	2.875	47.52	4.98
EVPFA4260NR	646	700	42	60	2.875	51.60	5.52
EVPFA4818NR	352	374	48	18	2.875	23.98	2.19
EVPFA4824NR	385	418	48	24	2.875	27.80	2.94
EVPFA4830NR	439	476	48	30	2.875	33.15	3.62
EVPFA4836NR	490	534	48	36	2.875	37.40	4.31
EVPFA4842NR	553	607	48	42	2.875	40.69	4.99
EVPFA4848NR	616	674	48	48	2.875	48.20	5.67
EVPFA4854NR	671	736	48	54	2.875	52.92	6.35
EVPFA4860NR	718	790	48	60	2.875	57.40	7.03
EVPFA5418NR	352	374	54	18	2.875	23.98	2.19
EVPFA5424NR	385	418	54	24	2.875	27.80	2.94
EVPFA5430NR	439	476	54	30	2.875	33.15	3.62
EVPFA5436NR	490	534	54	36	2.875	37.40	4.31
EVPFA5442NR	553	607	54	42	2.875	40.69	4.99
EVPFA5448NR	616	674	54	48	2.875	48.20	5.67
EVPFA5454NR	671	736	54	54	2.875	52.92	6.35
EVPFA5460NR	718	790	54	60	2.875	57.40	7.03
EVPFA6618NR	442	472	66	18	2.875	29.98	2.68
EVPFA6624NR	343	520	66	24	2.875	35.00	3.58
EVPFA6630NR	528	576	66	30	2.875	41.54	4.40
EVPFA6636NR	619	677	66	36	2.875	49.00	5.23
EVPFA6642NR	701	767	66	42	2.875	54.29	6.06
EVPFA6648NR	751	825	66	48	2.875	60.20	6.08
EVPFA6654NR	817	899	66	54	2.875	65.93	7.70
EVPFA6660NR	883	972	66	60	2.875	71.60	8.53

EVPFAMNR • Panneau monolithique (sans canalisation)

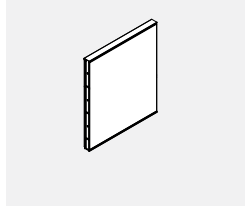

- Le panneau monolithique sans canalisation est fabriqué de modules de tissu combinés à un cadre d'acier. Ces panneaux ne comportent aucune canalisation pouvant recevoir les fils électriques, de sorte qu'aucun connecteur de canalisation ne doit être utilisé.

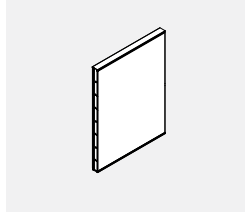

- Les modules recouverts de tissu sont des modules acoustiques brochables.
- Chaque côté du module peut être muni d'un tissu différent de la même qualité, et ce, sans coûts additionnels. Si des tissus de qualités différentes sont utilisés, l'ensemble du module peut être vendu au prix du tissu de la plus grande qualité. Des capuchons supérieur et inférieur à profil bas en aluminium sont compris.

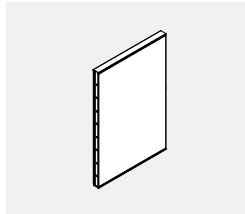

- Capacité d'empilage Il est possible d'augmenter la hauteur des panneaux Evolve par incréments de 6 po, 12 po et 24 po. Voir la liste des modules pour connaître les numéros de pièce.

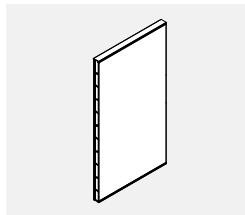

CODE DE PRODUIT	PRIX		DIMENSIONS (PO)			POIDS LB	VOLUME PI ³
	GR 1	GR 2	H	L	P		
EVPFAM4218NR	303	331	42	18	2.875	20.58	1.71
EVPFAM4224NR	323	358	42	24	2.875	23.40	2.31
EVPFAM4230NR	369	409	42	30	2.875	26.96	2.85
EVPFAM4236NR	396	443	42	36	2.875	30.00	3.38
EVPFAM4242NR	439	494	42	42	2.875	31.69	3.92
EVPFAM4248NR	477	539	42	48	2.875	37.20	4.45
EVPFAM4254NR	526	594	42	54	2.875	40.51	4.98
EVPFAM4260NR	572	646	42	60	2.875	43.40	5.52
EVPFAM4818NR	309	337	48	18	2.875	21.38	1.92
EVPFAM4824NR	340	373	48	24	2.875	24.40	2.62
EVPFAM4830NR	392	433	48	30	2.875	27.76	3.23
EVPFAM4836NR	426	473	48	36	2.875	30.80	3.85
EVPFAM4842NR	476	531	48	42	2.875	32.49	4.45
EVPFAM4848NR	520	579	48	48	2.875	37.80	5.06
EVPFAM4854NR	573	640	48	54	2.875	41.31	5.66
EVPFAM4860NR	622	697	48	60	2.875	44.20	6.27
EVPFAM5418NR	311	340	54	18	2.875	24.58	2.19
EVPFAM5424NR	342	377	54	24	2.875	27.40	2.94
EVPFAM5430NR	397	438	54	30	2.875	30.96	3.62
EVPFAM5436NR	442	492	54	36	2.875	34.00	4.31
EVPFAM5442NR	495	550	54	42	2.875	35.69	4.99
EVPFAM5448NR	537	601	54	48	2.875	41.20	5.67
EVPFAM5454NR	592	662	54	54	2.875	44.51	6.35
EVPFAM5460NR	647	724	54	60	2.875	47.40	7.03
EVPFAM6618NR	386	414	66	18	2.875	27.58	2.68
EVPFAM6624NR	421	457	66	24	2.875	30.40	3.58
EVPFAM6630NR	476	521	66	30	2.875	33.96	4.40
EVPFAM6636NR	553	603	66	36	2.875	37.00	5.23
EVPFAM6642NR	622	675	66	42	2.875	38.69	6.06
EVPFAM6648NR	675	737	66	48	2.875	44.20	6.88
EVPFAM6654NR	751	818	66	54	2.875	47.51	7.70
EVPFAM6660NR	826	901	66	60	2.875	50.40	8.53
EVPFAM9018NR	684	732	90	18	2.875	38.18	3.43
EVPFAM9024NR	736	794	90	24	2.875	42.72	4.58
EVPFAM9030NR	818	895	90	30	2.875	47.99	5.65
EVPFAM9036NR	952	1035	90	36	2.875	52.75	6.73

EVPH1SNR • Panneau Laminé (sans canalisation), un seul côté

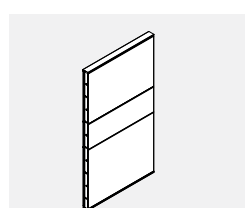
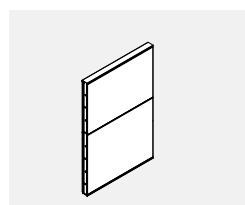
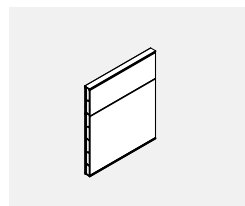
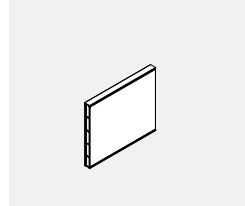

- Le panneau laminé sans canalisation se compose de modules laminés à un seul côté à l'intérieur d'un cadre d'acier.
- Le côté opposé est recouvert de tissu.
- Les faces laminées de tous les modules présentent une surface durable et lavable d'un seul côté du panneau.
- Offert en version laminée à haute pression seulement.
- Si on choisit le grain de bois, celui-ci est disposé à l'horizontale.
- Les panneaux de ce type ne comportent aucune canalisation à l'intérieur de la base destinée à recevoir les fils électriques.
- Des connecteurs conçus pour les panneaux sans canalisation doivent être utilisés.
- Si différentes qualités de tissu sont utilisées, le prix de l'ensemble du module doit être basé sur le tissu le plus dispendieux.
- Des capuchons supérieur et inférieur à profil bas en aluminium sont compris.
- Empilage : Il est possible d'augmenter la hauteur des panneaux Evolve par incréments de 6 po, 12 po et 24 po. Voir la liste des modules pour connaître les numéros de pièce.

CODE DE PRODUIT	PRIX		DIMENSIONS (PO)			POIDS LB	VOLUME PI ³
	GR1	GR2	H	L	P		
EVPH1S3018NR	362	369	30	18	2.875	15.88	1.23
EVPH1S3024NR	435	443	30	24	2.875	18.70	1.63
EVPH1S3030NR	508	519	30	30	2.875	22.26	2.00
EVPH1S3036NR	576	592	30	36	2.875	24.85	2.38
EVPH1S3042NR	656	669	30	42	2.875	26.99	2.76
EVPH1S3048NR	711	725	30	48	2.875	32.05	3.13
EVPH1S3054NR	790	806	30	54	2.875	35.81	3.51
EVPH1S3060NR	865	882	30	60	2.875	38.07	3.89
EVPH1S4218NR	430	468	42	18	2.875	21.38	1.71
EVPH1S4224NR	515	530	42	24	2.875	22.13	2.31
EVPH1S4230NR	601	616	42	30	2.875	30.15	2.81
EVPH1S4236NR	692	712	42	36	2.875	36.40	3.38
EVPH1S4242NR	783	805	42	42	2.875	40.09	3.92
EVPH1S4248NR	853	877	42	48	2.875	44.00	4.45
EVPH1S4254NR	948	972	42	54	2.875	48.32	4.98
EVPH1S4260NR	1037	1068	42	60	2.875	52.40	5.52
EVPH1S5418NR	507	521	54	18	2.875	24.98	2.19
EVPH1S5424NR	612	629	54	24	2.875	28.80	2.94
EVPH1S5430NR	719	739	54	30	2.875	34.15	3.62
EVPH1S5436NR	824	847	54	36	2.875	38.40	4.31
EVPH1S5442NR	932	958	54	42	2.875	41.69	4.99
EVPH1S5448NR	1019	1051	54	48	2.875	49.20	5.67
EVPH1S5454NR	1133	1166	54	54	2.875	53.92	6.35
EVPH1S5460NR	1247	1286	54	60	2.875	58.40	7.03
EVPH1S6618NR	629	646	66	18	2.875	31.29	2.68
EVPH1S6624NR	758	779	66	24	2.875	36.30	3.58
EVPH1S6630NR	884	910	66	30	2.875	42.84	4.40
EVPH1S6636NR	1021	1052	66	36	2.875	50.30	5.23
EVPH1S6642NR	1163	1197	66	42	2.875	55.59	6.06
EVPH1S6648NR	1265	1304	66	48	2.875	61.50	6.08
EVPH1S6654NR	1406	1450	66	54	2.875	67.23	7.70
EVPH1S6660NR	1549	1598	66	60	2.875	72.90	8.53

EVPH2SNR • Panneau Laminé (sans canalisation), deux côtés

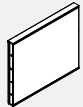
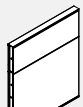
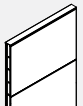
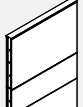
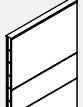
	CODE DE PRODUIT	PRIX	DIMENSIONS (PO)			POIDS LB	VOLUME PI ³
			H	L	P		
 <ul style="list-style-type: none"> Le panneau laminé sans canalisation se compose de modules laminés à deux côtés à l'intérieur d'un cadre d'acier. Les faces laminées de tous les modules présentent une surface durable et lavable des deux côtés du panneau. Offert en version laminée à haute pression seulement. Si on choisit le grain de bois, celui-ci est disposé à l'horizontale. 	EVPH2S3018NR	405	30	18	2.875	16.38	1.23
	EVPH2S3024NR	495	30	24	2.875	19.20	1.63
	EVPH2S3030NR	586	30	30	2.875	22.76	2.00
	EVPH2S3036NR	669	30	36	2.875	25.80	2.38
 <ul style="list-style-type: none"> Des panneaux de ce type ne comportent aucune canalisation à l'intérieur de la base destinée à recevoir les fils électriques. Des connecteurs conçus pour les panneaux sans canalisation doivent être utilisés. Des capuchons supérieur et inférieur à profil bas en aluminium sont compris. 	EVPH2S3042NR	762	30	42	2.875	27.49	2.76
	EVPH2S3048NR	851	30	48	2.875	33.00	3.13
	EVPH2S3054NR	944	30	54	2.875	36.31	3.51
	EVPH2S3060NR	1021	30	60	2.875	39.20	3.89
 <ul style="list-style-type: none"> Empilage : Il est possible d'augmenter la hauteur des panneaux Evolve par incréments de 6 po, 12 po et 24 po. Voir la liste des modules pour connaître les numéros de pièce. 	EVPH2S4218NR	483	42	18	2.875	22.18	1.71
	EVPH2S4224NR	586	42	24	2.875	26.20	2.31
	EVPH2S4230NR	691	42	30	2.875	30.95	2.81
	EVPH2S4236NR	803	42	36	2.875	37.20	3.38
	EVPH2S4242NR	916	42	42	2.875	40.89	3.92
	EVPH2S4248NR	1025	42	48	2.875	42.80	4.45
	EVPH2S4254NR	1128	42	54	2.875	49.12	4.98
	EVPH2S4260NR	1230	42	60	2.875	53.20	5.52
	EVPH2S5418NR	564	54	18	2.875	25.98	2.19
	EVPH2S5424NR	693	54	24	2.875	29.80	2.94
	EVPH2S5430NR	824	54	30	2.875	35.15	3.62
	EVPH2S5436NR	955	54	36	2.875	39.40	4.31
	EVPH2S5442NR	1090	54	42	2.875	42.69	4.99
	EVPH2S5448NR	1229	54	48	2.875	50.20	5.67
	EVPH2S5454NR	1353	54	54	2.875	52.92	6.35
	EVPH2S5460NR	1473	54	60	2.875	59.40	7.03
	EVPH2S6618NR	711	66	18	2.875	32.58	2.68
	EVPH2S6624NR	877	66	24	2.875	37.60	3.58
	EVPH2S6630NR	1037	66	30	2.875	44.14	4.40
	EVPH2S6636NR	1205	66	36	2.875	51.60	5.23
EVPH2S6642NR	1386	66	42	2.875	56.89	6.06	
EVPH2S6648NR	1549	66	48	2.875	62.80	6.08	
EVPH2S6654NR	1713	66	54	2.875	68.53	7.70	
EVPH2S6660NR	1871	66	60	2.875	74.20	8.53	

EVPXGT-NR • Cloison monolithique entièrement vitrée (sans canalisation)

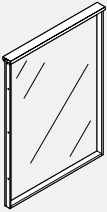
	CODE DE PRODUIT	PRIX	DIMENSIONS (PO)			POIDS LB	VOLUME PI ³
			H	L	P		
 <ul style="list-style-type: none"> La cloison monolithique entièrement vitrée sans canalisation se compose d'un module vitré dans un cadre rigide en acier. Ces panneaux ne comportent aucune canalisation pouvant recevoir les fils électriques, de sorte qu'aucun connecteur de canalisation ne doit être utilisé. Standard en verre clair (CLR). Verre dépoli (FRST) supplément de 40%. La taille maximale autorisée est de 90 x 36 po. La hauteur du panneau s'aligne sur la hauteur de porte standard. Les capuchons bas et haut en aluminium sont inclus. 	EVPXGT9018NR	761	90	18	2.875	15.88	1.23
	EVPXGT9024NR	869	90	24	2.875	18.70	1.63
	EVPXGT9030NR	986	90	30	2.875	22.26	2.00
	EVPXGT9036NR	1068	90	36	2.875	24.85	2.38

EVPGTNR-NR • Panneau entièrement vitré et segmenté (sans canalisation)

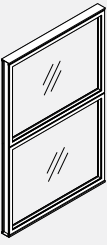
	CODE DE PRODUIT	PRIX	DIMENSIONS (PO)			POIDS LB	VOLUME PI ³
			H	L	P		
 <ul style="list-style-type: none"> La cloison segmenté entièrement vitré sans canalisation se compose de deux modules vitrés dans un cadre rigide en acier. Ces panneaux ne comportent aucune canalisation pouvant recevoir les fils électriques. Aucun connecteur de canalisation ne doit être utilisé. Standard en verre clair (CLR). Verre dépoli (FRST) 40 % de supplément. Les capuchons bas et haut en aluminium sont inclus. 	EVPGT4818NR	607	48	18	2.875	35.19	2.19
	EVPGT4824NR	743	48	24	2.875	49.76	2.94
	EVPGT4830NR	821	48	30	2.875	52.08	3.62
	EVPGT4836NR	898	48	36	2.875	64.54	4.31
	EVPGT4842NR	994	48	42	2.875	72.62	4.99
	EVPGT4848NR	1110	48	48	2.875	78.11	5.67
	EVPGT4854NR	1221	48	54	2.875	86.04	6.35
	EVPGT4860NR	1332	48	60	2.875	94.09	7.03

EVPICNR • Raccord linéaire pour cloison (panneau sans canalisation)



- Panneau sans canalisation à raccordement en ligne
- Relie deux panneaux sans canalisation en ligne droite.
- Présente un support fendu destiné aux surfaces de travail et pour les composants suspendus. Comprend un raccord fendu avec patin de mise à niveau et la quincaillerie de raccordement.
- Des raccords sans fente sont disponibles sans frais additionnels sur commande spéciale. Communiquez avec le soutien à la clientèle.

CODE DE PRODUIT	PRIX	DIMENSIONS (PO)			POIDS LB	VOLUME PI ³
		H	L	P		
EVPIC30NR	61	30	2		3.30	0.05
EVPIC42NR	65	42	2		4.60	0.07
EVPIC48NR	67	48	2		5.25	0.07
EVPIC54NR	72	54	2		5.90	0.09
EVPIC66NR	81	66	2		7.20	0.10

EVPICNR • Raccord linéaire pour cloison (panneau sans canalisation)



- Connecte deux panneaux de 90 "H sans canalisation à raccordement en ligne.
- Comprend un raccord fendu avec patin de mise à niveau et la quincaillerie de raccordement.
- Les raccords sont sans fente.
- À utiliser uniquement avec des panneaux vitrés de 90 "H sans canalisation.

CODE DE PRODUIT	PRIX	DIMENSIONS (PO)			POIDS LB	VOLUME PI ³
		H	L	P		
EVPIC90NR	114	90	2		11.2	0.19

EVPVCNR • Raccord avec changement de hauteur (panneau sans canalisation)



- Raccord à hauteur variable en ligne. Le panneau sans canalisation relie deux panneaux sans canalisation de hauteurs différentes en ligne droite. Le raccord doit être choisi en fonction du panneau le plus haut.
- Peut s'utiliser avec toute variation de hauteur du panneau.
- La garniture de hauteur variable peut être commandée séparément (voir EVPTVA). Prévoir un support fendu pour les surfaces de travail et les composants suspendus.
- Comprend un raccord fendu avec patin de mise à niveau et la quincaillerie de raccordement.
- Des raccords sans fente sont disponibles sans frais additionnels sur commande spéciale. Communiquez avec le soutien à la clientèle.

CODE DE PRODUIT	PRIX	DIMENSIONS (PO)			POIDS LB	VOLUME PI ³
		H	L	P		
EVPVC42NR	72	42	2		4.60	0.07
EVPVC48NR	75	48	2		5.25	0.07
EVPVC54NR	76	54	2		5.90	0.09
EVPVC66NR	85	66	2		7.20	0.10

EVPERANR • Raccord de fin de course (panneau sans canalisation)



- Trousse de montant d'extrémité pour panneau sans canalisation.
- Se branche à l'extrémité d'un panneau sans canalisation et peut se fixer à un panneau retenu à un mur fixe. Augmente de 1 po la largeur des panneaux.
- Présente un support fendu pour les surfaces de travail et les composants suspendus.
- Comprend un raccord fendu avec patin de mise à niveau et quincaillerie de raccordement et trousse de garniture. Peut se fixer à la face d'un autre panneau et procurer un raccord modulaire.
- Des raccords sans fente sont disponibles sans frais additionnels sur commande spéciale. Communiquez avec le soutien à la clientèle.

CODE DE PRODUIT	PRIX	DIMENSIONS (PO)			POIDS LB	VOLUME PI ³
		H	L	P		
EVPERA30NR	76	30	2		3.30	0.07
EVPERA42NR	91	42	2		4.60	0.10
EVPERA48NR	97	48	2		5.25	0.10
EVPERA54NR	109	54	2		5.90	0.18
EVPERA66NR	122	66	2		7.20	0.22

EVPERANR • Raccord de fin de course (panneau sans canalisation)



- Connecte deux panneaux de 90 "H sans canalisation à raccordement en ligne et peut se fixer à un panneau sur un mur fixe.
- Ajoute 1 po de largeur de panneau.
- Comprend un raccord fendu avec patin de mise à niveau et la quincaillerie de raccordement.
- Peut être attaché à la face d'un autre panneau pour fournir une connexion modulaire.
- Les raccords sont sans fente.
- À utiliser uniquement avec des panneaux vitrés de 90 "H sans canalisation.

CODE DE PRODUIT	PRIX	DIMENSIONS (PO)			POIDS LB	VOLUME PI ³
		H	L	P		
EVPERA90NR	157	90	2		11.2	0.19

EVPCPA2-NR • Poteau d'angle deux directions (panneau sans canalisation)



- Montant de coin bidirectionnel Panneau sans canalisation
- Relie dans un sens perpendiculaire deux panneaux sans canalisation de hauteur égale. Le montant et la quincaillerie de raccordement ajoutent 3,25 po à la longueur de la poutre d'alimentation.
- Présente un support fendu pour les surfaces de travail et les composants suspendus.
- Comprend le montant, les raccords de panneau et les raccords de poutre d'alimentation, le montant entouré d'une garniture, le patin de mise à niveau, la quincaillerie et la trousse de garnitures. Raccords disponibles sans fentes, sur commande spéciale et sans coûts additionnels. Communiquez avec le soutien à la clientèle.

CODE DE PRODUIT	PRIX	DIMENSIONS (PO)			POIDS LB	VOLUME PI ³
		H	L	P		
EVPCPA230NR	157	30	2.875		8.50	0.31
EVPCPA242NR	201	42	2.875		11.50	0.43
EVPCPA248NR	211	48	2.875		11.50	0.54
EVPCPA254NR	244	54	2.875		15.00	0.61
EVPCPA266NR	290	66	2.875		19.00	0.75

EVPCPA2-NR • Poteau d'angle deux directions (panneau sans canalisation)

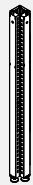

- Connecte deux panneaux sans canalisation de hauteur égale dans une configuration à 90 degrés.
- Le matériel de poste et de connexion ajoute 3,25 "à la course du faisceau électrique.
- Comprend les connecteurs de poteau, de panneau et de faisceau d'alimentation, le poteau avec bordure tout autour, le patin de mise à niveau, le matériel et le kit de bordure.
- Les raccords sont sans fente.
- À utiliser uniquement avec les panneaux vitrés de 90 "H sans canalisation.

CODE DE PRODUIT	PRIX	DIMENSIONS (PO)			POIDS LB	VOLUME PI ³
		H	L	P		
EVPCPA290NR	400	90	2.875		27	1.03

EVPCPA3-NR • Poteau d'angle trois directions (panneau sans canalisation)



- Montant de coin tridirectionnel. Panneau sans canalisation. Relie dans une configuration en T trois panneaux sans canalisation de hauteur égale. Le montant et la quincaillerie de raccordement ajoutent 3,25 po à la longueur de la poutre d'alimentation.
- Présente un support fendu pour les surfaces de travail et les composants suspendus.
- Comprend le montant, les raccords de panneau et les raccords de poutre d'alimentation, le montant entouré d'une garniture, le patin de mise à niveau, la quincaillerie et la trousse de garnitures. Raccords disponibles sans fentes, sur commande spéciale et sans coûts additionnels. Communiquez avec le soutien à la clientèle.

CODE DE PRODUIT	PRIX	DIMENSIONS (PO)			POIDS LB	VOLUME PI ³
		H	L	P		
EVPCPA330NR	189	30	2.875		11.80	0.36
EVPCPA342NR	252	42	2.875		16.10	0.50
EVPCPA348NR	278	48	2.875		18.75	0.61
EVPCPA354NR	308	54	2.875		20.50	0.70
EVPCPA366NR	362	66	2.875		26.20	0.85

EVPCPA3-NR • Poteau d'angle trois directions (panneau sans canalisation)



- Connecte trois panneaux sans canalisation de hauteur égale en configuration «T».
- Le matériel de poste et de connexion ajoute 3,25 "à la course du faisceau électrique.
- Comprend les connecteurs de poteau, de panneau et de faisceau d'alimentation, le poteau avec bordure tout autour, le patin de mise à niveau, le matériel et le kit de bordure.
- Les raccords sont sans fente.
- À utiliser uniquement avec les panneaux vitrés de 90 "H sans canalisation.

CODE DE PRODUIT	PRIX	DIMENSIONS (PO)			POIDS LB	VOLUME PI ³
		H	L	P		
EVPCPA390NR	485	90	2.875		38.2	1.17

EVPCPA4-NR • Poteau d'angle quatre directions (panneau sans canalisation)



- Montant de coin quadridirectionnel. Panneau sans canalisation. Relie dans une configuration en T quatre panneaux sans canalisation de hauteur égale. Le montant et la quincaillerie de raccordement ajoutent 3,25 po à la longueur de la poutre d'alimentation. Présente un support fendu destiné aux surfaces de travail et aux composants suspendus.
- Comprend le montant, les raccords de panneau et les raccords de poutre d'alimentation, le montant entouré d'une garniture, le patin de mise à niveau, la quincaillerie et la trousse de garnitures. Raccords disponibles sans fentes, sur commande spéciale et sans coûts additionnels. Communiquez avec le soutien à la clientèle.

CODE DE PRODUIT	PRIX	DIMENSIONS (PO)			POIDS LB	VOLUME PI ³
		H	L	P		
EVPCPA430NR	207	30	2.875		15.5	0.40
EVPCPA442NR	271	42	2.875		21.00	0.57
EVPCPA448NR	298	48	2.875		24.00	0.68
EVPCPA454NR	329	54	2.875		26.50	0.79
EVPCPA466NR	385	66	2.875		33.20	0.95

EVPCPA4-NR • Poteau d'angle quatre directions (panneau sans canalisation)



- Connecte quatre panneaux sans canalisation de hauteur égale en configuration.
- Le matériel de poste et de connexion ajoute 3,25 "à la course du faisceau électrique.
- Comprend les connecteurs de poteau, de panneau et de faisceau d'alimentation, le poteau avec bordure tout autour, le patin de mise à niveau, le matériel et le kit de bordure.
- Les raccords sont sans fente.
- À utiliser uniquement avec les panneaux vitrés de 90 "H sans canalisation.

CODE DE PRODUIT	PRIX	DIMENSIONS (PO)			POIDS LB	VOLUME PI ³
		H	L	P		
EVPCPA490NR	495	90	2.875		49.2	1.31

EVPIPA2-NR • Montant de coin bidirectionnel en ligne (panneau sans canalisation)

- Montant de coin bidirectionnel en ligne. Panneau sans canalisation - Panneau. Relie en ligne droite un panneau sans canalisation et un panneau de hauteur égale. Le montant et la quincaillerie de raccordement ajoutent 3,25 po à la longueur de la poutre d'alimentation.
- Présente un support fendu pour les surfaces de travail et les composants suspendus.
- Comprend le montant, les raccords de panneau et les raccords de poutre d'alimentation, le montant entouré d'une garniture, le patin de mise à niveau, la quincaillerie et la trousse de garnitures. Raccords disponibles sans fentes, sur commande spéciale et sans coûts additionnels. Communiquez avec le soutien à la clientèle.

CODE DE PRODUIT	PRIX	DIMENSIONS (PO)			POIDS LB	VOLUME PI ³
		H	L	P		
EVPIPA230PNR	157	30	2.875		8.20	0.31
EVPIPA242PNR	201	42	2.875		11.50	0.43
EVPIPA248PNR	211	48	2.875		13.50	0.54
EVPIPA254PNR	244	54	2.875		15.00	0.61
EVPIPA266PNR	290	66	2.875		19.00	0.75

EVPIPA2-NR • Montant de coin bidirectionnel en ligne (panneau sans canalisation)

- Connecte trois panneaux sans canalisation de hauteur égale en ligne droite.
- Le matériel de poste et de connexion ajoute 3,25 "à la course du faisceau électrique.
- Comprend les connecteurs de poteau, de panneau et de faisceau d'alimentation, le poteau avec bordure tout autour, le patin de mise à niveau, le matériel et le kit de bordure.
- Les raccords sont sans fente.
- À utiliser uniquement avec les panneaux vitrés de 90 "H sans canalisation.

CODE DE PRODUIT	PRIX	DIMENSIONS (PO)			POIDS LB	VOLUME PI ³
		H	L	P		
EVPIPA290NR	420	90	2.875		27	1.03

EVPCPA1-NR • Poteau unidirectionnel (panneau sans canalisation)

- Montant de coin unidirectionnel Panneau sans canalisation
- Se branche à l'extrémité du panneau sans canalisation à la place de la pièce EVPERA. Montant d'extrémité. On recommande de ne pas utiliser cette pièce pour fixer le panneau à un mur fixe.
- Le montant et la quincaillerie de montage ajoutent 3,25 po à la longueur de la poutre d'alimentation. Présente un support fendu destiné aux surfaces de travail et aux composants suspendus.
- Comprend le montant, les raccords de panneau et les raccords de poutre d'alimentation, le montant entouré d'une garniture, le patin de mise à niveau, la quincaillerie et la trousse de garnitures. Raccords disponibles sans fentes, sur commande spéciale et sans coûts additionnels. Communiquez avec le soutien à la clientèle.

CODE DE PRODUIT	PRIX	DIMENSIONS (PO)			POIDS LB	VOLUME PI ³
		H	L	P		
EVPCPA130NR	100	30	2.875		4.97	0.24
EVPCPA142NR	114	42	2.875		6.93	0.33
EVPCPA148NR	135	48	2.875		7.93	0.38
EVPCPA154NR	155	54	2.875		8.93	0.43
EVPCPA166NR	193	66	2.875		10.87	0.53

EVPCPA1-NR • Poteau unidirectionnel (panneau sans canalisation)

- Connecte trois panneaux sans canalisation de hauteur égale en ligne droite.
- Ne doit pas être utilisé pour fixer le panneau à un mur fixe.
- Le matériel de poste et de connexion ajoute 3,25 "à la course du faisceau électrique.
- Comprend les connecteurs de poteau, de panneau et de faisceau d'alimentation, le poteau avec bordure tout autour, le patin de mise à niveau, le matériel et le kit de bordure.
- Les raccords sont sans fente.
- À utiliser uniquement avec les panneaux vitrés de 90 "H sans canalisation.

CODE DE PRODUIT	PRIX	DIMENSIONS (PO)			POIDS LB	VOLUME PI ³
		H	L	P		
EVPIPA190NR	276	90	2.875		14.87	0.67

EVPCPA1-NR • Poteau unidirectionnel (panneau sans canalisation)

- Connecte le panneau à des panneaux sans canalisation de différentes hauteurs en ligne droite.
- Le connecteur doit faire référence à un panneau plus grand.
- Peut être utilisé pour toute variation de hauteur de panneau.
- Les garnitures à hauteur variable doivent être commandées séparément (voir EVPTVA).
- Fournit un support fendu pour les surfaces de travail et accrocher les composants.
- Comprend un connecteur à fente avec patin de nivellement et matériel de connexion.
- Connecteurs disponibles sans fentes, en spécial sans frais supplémentaires. Contactez votre représentant du service à la clientèle.

PRODUCT CODE	PRIX	SIZE/INCHES			WEIGHT LBS	VOL FT ³
		H	W	D		
EVPCPA42PNR	72	42	2		4.60	0.07
EVPCPA48PNR	75	48	2		5.25	0.07
EVPCPA54PNR	76	54	2		5.90	0.09
EVPCPA66PNR	85	66	2		7.20	0.10

EVPCPA2-PNR • Montant de coin bidirectionnel (panneau sans canalisation)

- Relie dans un sens perpendiculaire un panneau sans canalisation et un panneau de hauteur égale. Le montant et la quincaillerie de raccordement ajoutent 3,25 po à la longueur de la poutre d'alimentation.
- Présente un support fendu pour les surfaces de travail et les composants suspendus.
- Comprend le montant, les raccords de panneau et les raccords de poutre d'alimentation, le montant entouré d'une garniture, le patin de mise à niveau, la quincaillerie et la trousse de garnitures. Raccords disponibles sans fentes, sur commande spéciale et sans coûts additionnels. Communiquez avec le soutien à la clientèle.

CODE DE PRODUIT	PRIX	DIMENSIONS (PO)			POIDS LB	VOLUME PI ³
		H	L	P		
EVPCPA230PNR	157	30	2.875		8.50	0.31
EVPCPA242PNR	201	42	2.875		11.50	0.43
EVPCPA248PNR	211	48	2.875		11.50	0.54
EVPCPA254PNR	244	54	2.875		15.00	0.61
EVPCPA266PNR	290	66	2.875		19.00	0.75

EVPCPA3-NR • Montant de coin tridirectionnel (panneau sans canalisation)



- Relie en T deux panneaux sans canalisation et un panneau de hauteur égale. Le montant et la quincaillerie de raccordement ajoutent 3,25 po à la longueur de la poutre d'alimentation.
- Présente un support fendu pour les surfaces de travail et les composants suspendus.
- Comprend le montant, les raccords de panneau et les raccords de poutre d'alimentation, le montant entouré d'une garniture, le patin de mise à niveau, la quincaillerie et la trousse de garnitures. Raccords disponibles sans fentes, sur commande spéciale et sans coûts additionnels. Communiquez avec le soutien à la clientèle.

CODE DE PRODUIT	PRIX	DIMENSIONS (PO)			POIDS LB	VOLUME PI ³
		H	L	P		
EVPCPA330PNR	189	30	2.875		11.80	0.36
EVPCPA342PNR	252	42	2.875		16.10	0.50
EVPCPA348PNR	278	48	2.875		18.75	0.61
EVPCPA354PNR	308	54	2.875		20.50	0.70
EVPCPA366PNR	362	66	2.875		26.20	0.85

EVPIC-PNR • Connecteur en ligne (panneau avec panneau sans canalisation)



- Connecte un panneau en ligne avec un panneau sans canalisation.
- Comprend un support fendu pour les surfaces de travail et accrocher les composants.
- Comprend un connecteur à fente avec patin de nivellement et matériel de connexion.
- Connecteurs disponibles sans fentes, en spécial sans frais supplémentaires. Contactez votre représentant du service à la clientèle.

PRODUCT CODE	PRIX	SIZE/INCHES			WEIGHT LBS	VOL FT ³
		H	W	D		
EVPIC30PNR	61	30	2		3.30	0.05
EVPIC42PNR	65	42	2		4.60	0.07
EVPIC48PNR	67	48	2		5.25	0.07
EVPIC54PNR	72	54	2		5.90	0.09
EVPIC66PNR	81	66	2		7.20	0.10

EVPIC-PNR • Connecteur en ligne (panneau sans canalisation)



- Connecte un panneau de 90 po de hauteur en ligne avec une porte de 90 po. de hauteur.
- Comprend un connecteur non fendu avec patin de nivellement et matériel de connexion.
- Les connecteurs sont sans fentes.
- Nota: À utiliser uniquement avec les panneaux vitrés de 90 po. sans canalisation et la porte de 90 po de hauteur.

PRODUCT CODE	PRIX	SIZE/INCHES			WEIGHT LBS	VOL FT ³
		H	W	D		
EVPIC90PNR	114	90	2		11.2	0.19

EVPCPA4-NR • Montant de coin quadridirectionnel (panneau sans canalisation)



- Relie en H deux panneaux sans canalisation et deux panneaux de hauteur égale. Le montant et la quincaillerie de raccordement ajoutent 3,25 po à la longueur de la poutre d'alimentation.
- Présente un support fendu pour les surfaces de travail et les composants suspendus.
- Comprend le montant, les raccords de panneau et les raccords de poutre d'alimentation, le montant entouré d'une garniture, le patin de mise à niveau, la quincaillerie et la trousse de garnitures. Raccords disponibles sans fentes, sur commande spéciale et sans coûts additionnels. Communiquez avec le soutien à la clientèle.

CODE DE PRODUIT	PRIX	DIMENSIONS (PO)			POIDS LB	VOLUME PI ³
		H	L	P		
EVPCPA430PNR	207	30	2.875		15.5	0.40
EVPCPA442PNR	271	42	2.875		21.00	0.57
EVPCPA448PNR	298	48	2.875		24.00	0.68
EVPCPA454PNR	329	54	2.875		26.50	0.79
EVPCPA466PNR	385	66	2.875		33.20	0.95

EVPIPA2-NR • Poteau intermédiaire, deux directions (panneau sans canalisation)



- Montant de coin bidirectionnel en ligne. Panneau sans canalisation. Relie en ligne droite deux panneaux sans canalisation de hauteur égale. Le montant et la quincaillerie de raccordement ajoutent 3,25 po à la longueur de la poutre d'alimentation. Présente un support fendu destiné aux surfaces de travail et aux composants suspendus.
- Comprend le montant, les raccords de panneau et les raccords de poutre d'alimentation, le montant entouré d'une garniture, le patin de mise à niveau, la quincaillerie et la trousse de garnitures. Raccords disponibles sans fentes, sur commande spéciale et sans coûts additionnels. Communiquez avec le soutien à la clientèle.

CODE DE PRODUIT	PRIX	DIMENSIONS (PO)			POIDS LB	VOLUME PI ³
		H	L	P		
EVPIPA230NR	157	30	2.875		8.20	0.31
EVPIPA242NR	201	42	2.875		11.50	0.43
EVPIPA248NR	211	48	2.875		13.50	0.54
EVPIPA254NR	244	54	2.875		15.00	0.61
EVPIPA266NR	290	66	2.875		19.00	0.75

EVPERCHNR • Connecteur de panneau stratifié avec canal en U (sans canalisation)



- Le profilé en U se fixe avec des vis au panneau d'extrémité en stratifié ou au panneau central en stratifié.
- Les panneaux Evolve (sans canalisation) se fixent au connecteur.
- Le canal en U est soudé à un connecteur (sans canalisation)
- Comprend un connecteur (sans canalisation) avec canal en U et quincaillerie.

PRODUCT CODE	PRICE	SIZE/INCHES			WEIGHT LBS	VOL FT ³
		H	W	D		
EVPERCH42NR	129	42	2.875		4.60	0.14
EVPERCH48NR	136	48	2.875		5.09	0.18
EVPERCH54NR	147	54	2.875		6.75	0.22

EVPPXGT • Cloison d'intimité monolithique autoportante vitrée

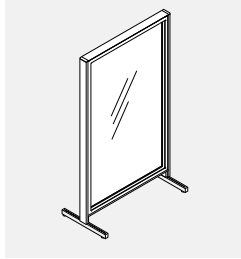

- Le module comporte une cloison, deux connecteurs avec pieds en T munis de patins et des garnitures de fin de course.
- Le vitrage en verre trempé est offert de série dans un fini transparent (CLR) ou givré (FRST).
- Les pieds en T mesurent 22 po P (se prolongent de 9,5 po de part et d'autre de la cloison).
- Le vitrage se remplace sur place.

CODE DE PRODUIT	PRIX CLR	FRST	DIMENSIONS (PO)			POIDS LB	VOLUME PI ³
			H	L	P		
EVPPXGT4218	536	646	42	18	2.875	50.53	2.46
EVPPXGT4224	591	723	42	24	2.875	58.14	3.06
EVPPXGT4230	640	794	42	30	2.875	65.96	3.6
EVPPXGT4236	691	862	42	36	2.875	69.3	4.13
EVPPXGT4242	745	941	42	42	2.875	73.38	4.67
EVPPXGT5418	625	760	54	18	2.875	56.19	2.99
EVPPXGT5424	690	850	54	24	2.875	70.76	3.38
EVPPXGT5430	750	932	54	30	2.875	73.08	4.42
EVPPXGT5436	806	1015	54	36	2.875	85.54	5.11
EVPPXGT5442	871	1106	54	42	2.875	93.62	5.79
EVPPXGT6618	722	882	66	18	2.875	62.74	3.48
EVPPXGT6624	792	982	66	24	2.875	70.81	4.38
EVPPXGT6630	862	1081	66	30	2.875	78.63	4.79
EVPPXGT6636	928	1174	66	36	2.875	86.52	5.38
EVPPXGT6642	1007	1282	66	42	2.875	92.66	6.38

EVPPXGT-F • Cloison d'intimité monolithique autoportante vitrée avec pieds plats

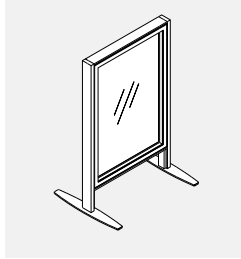

- Le module comporte une cloison, deux connecteurs avec des pieds à profil plat et des garnitures de fin de course.
- Le vitrage en verre trempé est offert de série dans un fini transparent (CLR) ou givré (FRST).
- Le pied à profil plat n'excède pas la garniture, les cloisons peuvent être placées côte à côte sans espace entre les garnitures.
- Les pieds en T mesurent 22 po P (se prolongent de 9,5 po de part et d'autre de la cloison).
- Le vitrage se remplace sur place.

CODE DE PRODUIT	PRIX CLR	FRST	DIMENSIONS (PO)			POIDS LB	VOLUME PI ³
			H	L	P		
EVPPXGT4218F	536	646	42	18	2.875	50.53	2.46
EVPPXGT4224F	591	723	42	24	2.875	58.14	3.06
EVPPXGT4230F	640	794	42	30	2.875	65.96	3.6
EVPPXGT4236F	691	862	42	36	2.875	69.3	4.13
EVPPXGT4242F	745	941	42	42	2.875	73.38	4.67
EVPPXGT5418F	625	760	54	18	2.875	56.19	2.99
EVPPXGT5424F	690	850	54	24	2.875	70.76	3.38
EVPPXGT5430F	750	932	54	30	2.875	73.08	4.42
EVPPXGT5436F	806	1015	54	36	2.875	85.54	5.11
EVPPXGT5442F	871	1106	54	42	2.875	93.62	5.79
EVPPXGT6618F	722	882	66	18	2.875	62.74	3.48
EVPPXGT6624F	792	982	66	24	2.875	70.81	4.38
EVPPXGT6630F	862	1081	66	30	2.875	78.63	4.79
EVPPXGT6636F	928	1174	66	36	2.875	86.52	5.38
EVPPXGT6642F	1007	1282	66	42	2.875	92.66	6.38

EVPPXGT-FS • Cloison d'intimité monolithique autoportante vitrée avec pied plat commun

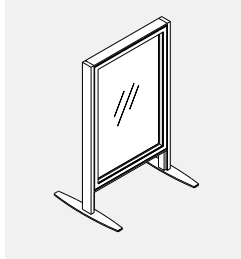

- Le module comporte une cloison, deux connecteurs avec des pieds à profil plat et des garnitures de fin de course.
- Le vitrage en verre trempé est offert de série dans un fini transparent (CLR) ou givré (FRST).
- Le pied à profil plat commun présente un raccord au milieu du pied.
- Les pieds en T mesurent 22 po P (se prolongent de 9,5 po de part et d'autre de la cloison).
- Le vitrage se remplace sur place.

CODE DE PRODUIT	PRIX CLR	FRST	DIMENSIONS (PO)			POIDS LB	VOLUME PI ³
			H	L	P		
EVPPXGT4218FS	536	646	42	18	2.875	50.53	2.46
EVPPXGT4224FS	591	723	42	24	2.875	58.14	3.06
EVPPXGT4230FS	640	794	42	30	2.875	65.96	3.6
EVPPXGT4236FS	691	862	42	36	2.875	69.3	4.13
EVPPXGT4242FS	745	941	42	42	2.875	73.38	4.67
EVPPXGT5418FS	625	760	54	18	2.875	56.19	2.99
EVPPXGT5424FS	690	850	54	24	2.875	70.76	3.38
EVPPXGT5430FS	750	932	54	30	2.875	73.08	4.42
EVPPXGT5436FS	806	1015	54	36	2.875	85.54	5.11
EVPPXGT5442FS	871	1106	54	42	2.875	93.62	5.79
EVPPXGT6618FS	722	882	66	18	2.875	62.74	3.48
EVPPXGT6624FS	792	982	66	24	2.875	70.81	4.38
EVPPXGT6630FS	862	1081	66	30	2.875	78.63	4.79
EVPPXGT6636FS	928	1174	66	36	2.875	86.52	5.38
EVPPXGT6642FS	1007	1282	66	42	2.875	92.66	6.38

EVPPXGT-M • Cloison d'intimité monolithique mobile vitrée

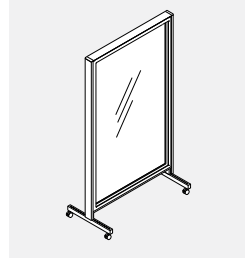

- Le module comporte une cloison, deux connecteurs avec pieds en T munis de roulettes et des garnitures de fin de course.
- Le vitrage en verre trempé est offert de série dans un fini transparent (CLR), givré (FRST) ou verre inscriptible (WRW).
- Les pieds en T mesurent 22 po P (se prolongent de 9,5 po de part et d'autre de la cloison).
- Roulettes bloquantes de 1 po
- Le vitrage se remplace sur place.

CODE DE PRODUIT	PRIX			DIMENSIONS (PO)			POIDS LB	VOLUME PI ³
	CLR	FRST	WRW	H	L	P		
EVPPXGT4218M	603	712	-	42	18	2.875	50.53	2.46
EVPPXGT4224M	658	789	-	42	24	2.875	58.14	3.06
EVPPXGT4230M	706	860	-	42	30	2.875	65.96	3.6
EVPPXGT4236M	757	928	-	42	36	2.875	69.3	4.13
EVPPXGT4242M	813	1007	-	42	42	2.875	73.38	4.67
EVPPXGT5418M	691	826	1103	54	18	2.875	56.19	2.99
EVPPXGT5424M	756	916	1271	54	24	2.875	70.76	3.38
EVPPXGT5430M	816	998	1431	54	30	2.875	73.08	4.42
EVPPXGT5436M	872	1081	1590	54	36	2.875	85.54	5.11
EVPPXGT5442M	938	1173	1757	54	42	2.875	93.62	5.79
EVPPXGT6618M	788	948	1296	66	18	2.875	62.74	3.48
EVPPXGT6624M	858	1048	1492	66	24	2.875	70.81	4.38
EVPPXGT6630M	928	1147	1685	66	30	2.875	78.63	4.79
EVPPXGT6636M	994	1240	1873	66	36	2.875	86.52	5.38
EVPPXGT6642M	1073	1349	2079	66	42	2.875	92.66	6.38

EVPPGT • Cloison d'intimité segmentée autoportante vitrée



- Le module comporte une cloison, deux connecteurs avec pieds en T munis de patins et des garnitures de fin de course.
- Le vitrage en verre trempé est offert de série dans un fini transparent (CLR) ou givré (FRST).
- Les pieds en T mesurent 22 po P (se prolongent de 9,5 po de part et d'autre de la cloison).
- Le vitrage se remplace sur place.

CODE DE PRODUIT	PRIX			DIMENSIONS (PO)			POIDS LB	VOLUME PI ³
	CLR	FRST		H	L	P		
EVPPGT5424	712	883		54	24	2.875	70.8	3.38
EVPPGT5430	782	982		54	30	2.875	73.1	4.42
EVPPGT5436	851	1077		54	36	2.875	85.5	5.11
EVPPGT5442	926	1184		54	42	2.875	93.6	5.79
EVPPGT5448	999	1287		54	48	2.875	99.1	6.47
EVPPGT5454	1077	1396		54	54	2.875	107	7.15
EVPPGT5460	1144	1491		54	60	2.875	115.1	7.83
EVPPGT6624	891	1122		66	24	2.875	78.63	4.38
EVPPGT6630	975	1242		66	30	2.875	86.52	4.79
EVPPGT6636	1111	1432		66	36	2.875	92.66	5.38
EVPPGT6642	1205	1564		66	42	2.875	98.19	6.38
EVPPGT6648	1302	1700		66	48	2.875	105.48	7.68
EVPPGT6654	1408	1849		66	54	2.875	112.52	8.5
EVPPGT6660	1524	2009		66	60	2.875	129.3	9.33

EVPPGT-M • Cloison d'intimité segmentée mobile vitrée

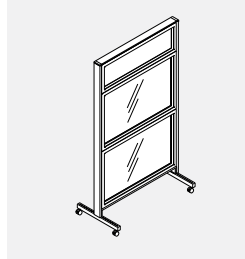

- Le module comporte une cloison, deux connecteurs avec pieds en T munis de roulettes et des garnitures de fin de course.
- Le vitrage en verre trempé est offert de série dans un fini transparent (CLR) ou givré (FRST).
- Les pieds en T mesurent 22 po P (se prolongent de 9,5 po de part et d'autre de la cloison).
- Roulettes bloquantes de 1 po
- Le vitrage se remplace sur place.

CODE DE PRODUIT	PRIX			DIMENSIONS (PO)			POIDS LB	VOLUME PI ³
	CLR	FRST		H	L	P		
EVPPGT5424M	778	949		54	24	2.875	70.8	3.38
EVPPGT5430M	849	1048		54	30	2.875	73.1	4.42
EVPPGT5436M	919	1144		54	36	2.875	85.5	5.11
EVPPGT5442M	992	1250		54	42	2.875	93.6	5.79
EVPPGT5448M	1067	1353		54	48	2.875	99.1	6.47
EVPPGT5454M	1144	1463		54	54	2.875	107	7.15
EVPPGT5460M	1210	1557		54	60	2.875	115.1	7.83
EVPPGT6624M	957	1188		66	24	2.875	78.63	4.38
EVPPGT6630M	1042	1309		66	30	2.875	86.52	4.79
EVPPGT6636M	1177	1498		66	36	2.875	92.66	5.38
EVPPGT6642M	1272	1630		66	42	2.875	98.19	6.38
EVPPGT6648M	1368	1766		66	48	2.875	105.48	7.68
EVPPGT6654M	1475	1915		66	54	2.875	112.52	8.5
EVPPGT6660M	1591	2076		66	60	2.875	129.3	9.33

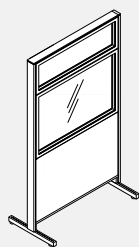
EVPPHGT • Cloison d'intimité segmentée autoportante vitrée et en stratifié – deux faces

- Module inférieur de 30 po présentant deux faces en stratifié, procurant une surface lavable et durable.
- Le vitrage en verre trempé est offert de série dans un fini transparent (CLR) ou givré (FRST).
- Les pieds en T mesurent 22 po P (se prolongent de 9,5 po de part et d'autre de la cloison).
- Le vitrage se remplace sur place.

CODE DE PRODUIT	PRIX		DIMENSIONS (PO)			POIDS		VOLUME
	CLR	FRST	H	L	P	LB	PI ³	
EVPPHGT5424	754	845	54	24	2.875	55.8	3.38	
EVPPHGT5430	837	947	54	30	2.875	62.8	4.42	
EVPPHGT5436	922	1051	54	36	2.875	69.3	5.11	
EVPPHGT5442	1007	1152	54	42	2.875	74.1	5.79	
EVPPHGT5448	1090	1251	54	48	2.875	83.1	6.47	
EVPPHGT5454	1181	1360	54	54	2.875	89.4	7.15	
EVPPHGT5460	1260	1454	54	60	2.875	95.5	7.83	
EVPPHGT6624	932	1056	66	24	2.875	70.81	4.38	
EVPPHGT6630	1031	1175	66	30	2.875	78.63	4.79	
EVPPHGT6636	1162	1332	66	36	2.875	86.52	5.38	
EVPPHGT6642	1262	1452	66	42	2.875	92.66	6.38	
EVPPHGT6648	1364	1574	66	48	2.875	98.19	7.68	
EVPPHGT6654	1480	1713	66	54	2.875	105.48	8.5	
EVPPHGT6660	1617	1877	66	60	2.875	116.2	9.33	

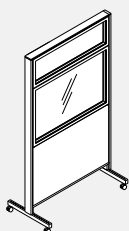
EVPPHGT-M • Cloison d'intimité segmentée mobile vitrée et en stratifié – deux faces

- Module inférieur de 30 po présentant deux faces en stratifié, procurant une surface lavable et durable.
- Le vitrage en verre trempé est offert de série dans un fini transparent (CLR) ou givré (FRST).
- Les pieds en T mesurent 22 po P (se prolongent de 9,5 po de part et d'autre de la cloison).
- Roulettes bloquantes de 1 po
- Le vitrage se remplace sur place.

CODE DE PRODUIT	PRIX		DIMENSIONS (PO)			POIDS		VOLUME
	CLR	FRST	H	L	P	LB	PI ³	
EVPPHGT5424M	820	911	54	24	2.875	55.8	3.38	
EVPPHGT5430M	903	1013	54	30	2.875	62.8	4.42	
EVPPHGT5436M	988	1118	54	36	2.875	69.3	5.11	
EVPPHGT5442M	1073	1218	54	42	2.875	74.1	5.79	
EVPPHGT5448M	1157	1317	54	48	2.875	83.1	6.47	
EVPPHGT5454M	1247	1427	54	54	2.875	89.4	7.15	
EVPPHGT5460M	1326	1520	54	60	2.875	95.5	7.83	
EVPPHGT6624M	998	1122	66	24	2.875	70.81	4.38	
EVPPHGT6630M	1097	1241	66	30	2.875	78.63	4.79	
EVPPHGT6636M	1228	1399	66	36	2.875	86.52	5.38	
EVPPHGT6642M	1328	1518	66	42	2.875	92.66	6.38	
EVPPHGT6648M	1430	1641	66	48	2.875	98.19	7.68	
EVPPHGT6654M	1546	1779	66	54	2.875	105.48	8.5	
EVPPHGT6660M	1683	1943	66	60	2.875	116.2	9.33	

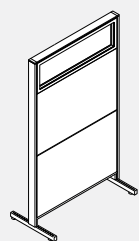
EVPPHGTU • Cloison d'intimité segmentée autoportante vitrée et en stratifié – deux faces

- Module présentant deux faces en stratifié, procurant une surface lavable et durable.
- Le vitrage en verre trempé est offert de série dans un fini transparent (CLR) ou givré (FRST).
- Les pieds en T mesurent 22 po P (se prolongent de 9,5 po de part et d'autre de la cloison).
- Module vitré de 12 po H
- Le vitrage se remplace sur place.

CODE DE PRODUIT	PRIX		DIMENSIONS (PO)			POIDS		VOLUME
	CLR	FRST	H	L	P	LB	PI ³	
EVPPHGTU5424	868	987	54	24	2.875	49.2	3.38	
EVPPHGTU5430	965	1100	54	30	2.875	55.8	4.42	
EVPPHGTU5436	1062	1220	54	36	2.875	62.8	5.11	
EVPPHGTU5442	1159	1334	54	42	2.875	69.3	5.79	
EVPPHGTU5448	1256	1451	54	48	2.875	74.1	6.47	
EVPPHGTU5454	1362	1575	54	54	2.875	83.1	7.15	
EVPPHGTU5460	1458	1693	54	60	2.875	89.4	7.83	
EVPPHGTU6624	972	1104	66	24	2.875	53.34	4.38	
EVPPHGTU6630	1085	1240	66	30	2.875	60.76	4.79	
EVPPHGTU6636	1222	1405	66	36	2.875	68.18	5.38	
EVPPHGTU6642	1332	1537	66	42	2.875	76.2	6.38	
EVPPHGTU6648	1442	1670	66	48	2.875	87.76	7.68	
EVPPHGTU6654	1569	1822	66	54	2.875	95.45	8.5	
EVPPHGTU6660	1706	1986	66	60	2.875	99.7	9.33	

EVPPHGTU-M • Cloison d'intimité segmentée mobile vitrée et en stratifié – deux faces

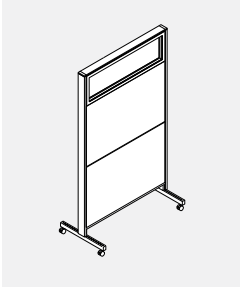

- Module présentant deux faces en stratifié, procurant une surface lavable et durable.
- Le vitrage en verre trempé est offert de série dans un fini transparent (CLR) ou givré (FRST).
- Les pieds en T mesurent 22 po P (se prolongent de 9,5 po de part et d'autre de la cloison).
- Roulettes bloquantes de 1 po
- Module vitré de 12 po H
- Le vitrage se remplace sur place.

CODE DE PRODUIT	PRIX CLR	FRST	DIMENSIONS (PO)			POIDS LB	VOLUME PI ³
			H	L	P		
EVPPHGTU5424M	934	1054	54	24	2.875	49.2	3.38
EVPPHGTU5430M	1031	1166	54	30	2.875	55.8	4.42
EVPPHGTU5436M	1128	1286	54	36	2.875	62.8	5.11
EVPPHGTU5442M	1225	1400	54	42	2.875	69.3	5.79
EVPPHGTU5448M	1323	1517	54	48	2.875	74.1	6.47
EVPPHGTU5454M	1428	1642	54	54	2.875	83.1	7.15
EVPPHGTU5460M	1524	1759	54	60	2.875	89.4	7.83
EVPPHGTU6624M	1038	1170	66	24	2.875	53.34	4.38
EVPPHGTU6630M	1152	1306	66	30	2.875	60.76	4.79
EVPPHGTU6636M	1288	1471	66	36	2.875	68.18	5.38
EVPPHGTU6642M	1399	1604	66	42	2.875	76.2	6.38
EVPPHGTU6648M	1509	1736	66	48	2.875	87.76	7.68
EVPPHGTU6654M	1635	1888	66	54	2.875	95.45	8.5
EVPPHGTU6660M	1772	2052	66	60	2.875	99.7	9.33

EVPPH2S • Cloison d'intimité segmentée autoportante en stratifié – deux faces

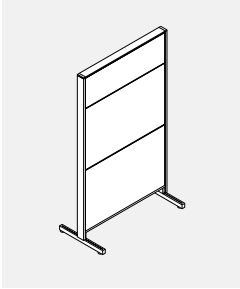

- Module présentant deux faces en stratifié, procurant une surface lavable et durable.
- Les pieds en T mesurent 22 po P (se prolongent de 9,5 po de part et d'autre de la cloison).

CODE DE PRODUIT	PRIX	DIMENSIONS (PO)			POIDS LB	VOLUME PI ³
		H	L	P		
EVPPH2S5424	794	54	24	2.875	50.8	3.38
EVPPH2S5430	891	54	30	2.875	56.2	4.42
EVPPH2S5436	993	54	36	2.875	60.4	5.11
EVPPH2S5442	1088	54	42	2.875	63.7	5.79
EVPPH2S5448	1181	54	48	2.875	71.2	6.47
EVPPH2S5454	1282	54	54	2.875	73.9	7.15
EVPPH2S5460	1373	54	60	2.875	80.4	7.83
EVPPH2S6624	961	66	24	2.875	62.8	4.38
EVPPH2S6630	1088	66	30	2.875	69.3	4.79
EVPPH2S6636	1230	66	36	2.875	76.8	5.38
EVPPH2S6642	1353	66	42	2.875	82.1	6.38
EVPPH2S6648	1472	66	48	2.875	88	7.68
EVPPH2S6654	1597	66	54	2.875	93.7	8.5
EVPPH2S6660	1730	66	60	2.875	95.2	9.33

EVPPH2S-M • Cloison d'intimité segmentée mobile en stratifié – deux faces

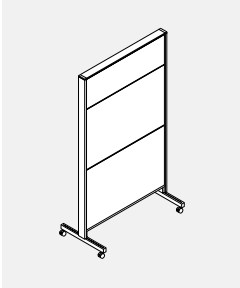

- Module présentant deux faces en stratifié, procurant une surface lavable et durable.
- Le module comporte une cloison, deux connecteurs avec pieds en T munis de roulettes et des garnitures de fin de course.
- Les pieds en T mesurent 22 po P (se prolongent de 9,5 po de part et d'autre de la cloison).
- Roulettes bloquantes de 1 po.

CODE DE PRODUIT	PRIX	DIMENSIONS (PO)			POIDS LB	VOLUME PI ³
		H	L	P		
EVPPH2S5424M	860	54	24	2.875	50.8	3.38
EVPPH2S5430M	957	54	30	2.875	56.2	4.42
EVPPH2S5436M	1059	54	36	2.875	60.4	5.11
EVPPH2S5442M	1154	54	42	2.875	63.7	5.79
EVPPH2S5448M	1247	54	48	2.875	71.2	6.47
EVPPH2S5454M	1349	54	54	2.875	73.9	7.15
EVPPH2S5460M	1439	54	60	2.875	80.4	7.83
EVPPH2S6624M	1029	66	24	2.875	62.8	4.38
EVPPH2S6630M	1154	66	30	2.875	69.3	4.79
EVPPH2S6636M	1297	66	36	2.875	76.8	5.38
EVPPH2S6642M	1419	66	42	2.875	82.1	6.38
EVPPH2S6648M	1539	66	48	2.875	88	7.68
EVPPH2S6654M	1663	66	54	2.875	93.7	8.5
EVPPH2S6660M	1796	66	60	2.875	95.2	9.33

EVPPF2W • Cloison d'intimité segmentée autoportante, tableau effaçable sur deux faces

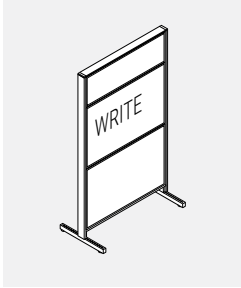

- Un tableau effaçable est intégré sur les deux faces du module supérieur de la cloison, éliminant le besoin de monter deux tableaux effaçables sur la cloison.
- N'utiliser que des marqueurs effaçables.
- Les pieds en T mesurent 22 po P (se prolongent de 9,5 po de part et d'autre de la cloison).

CODE DE PRODUIT	PRIX		DIMENSIONS (PO)			POIDS LB	VOLUME PI ³
	GR1	GR2	H	L	P		
EVPPF2W5424	767	782	54	24	2.875	49.8	3.38
EVPPF2W5430	859	879	54	30	2.875	55.2	4.42
EVPPF2W5436	952	971	54	36	2.875	59.4	5.11
EVPPF2W5442	1042	1068	54	42	2.875	62.7	5.79
EVPPF2W5448	1147	1176	54	48	2.875	70.2	6.47
EVPPF2W5454	1246	1290	54	54	2.875	74.9	7.15
EVPPF2W5460	1335	1373	54	60	2.875	79.4	7.83
EVPPF2W6624	927	942	66	24	2.875	57.8	4.38
EVPPF2W6630	1086	1106	66	30	2.875	62.8	4.79
EVPPF2W6636	1224	1246	66	36	2.875	69.3	5.38
EVPPF2W6642	1352	1376	66	42	2.875	76.8	6.38
EVPPF2W6648	1492	1520	66	48	2.875	82.1	7.68
EVPPF2W6654	1620	1664	66	54	2.875	88	8.5
EVPPF2W6660	1782	1813	66	60	2.875	98.3	9.33

EVPPF2W-M • Cloison d'intimité segmentée mobile, tableau effaçable sur deux faces

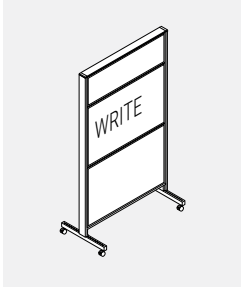

- Un tableau effaçable est intégré sur les deux faces du module supérieur de la cloison, éliminant le besoin de monter deux tableaux effaçables sur la cloison.
- N'utiliser que des marqueurs effaçables.
- Les pieds en T mesurent 22 po P (se prolongent de 9,5 po de part et d'autre de la cloison).
- Roulettes bloquantes de 1 po.

CODE DE PRODUIT	PRIX		DIMENSIONS (PO)			POIDS LB	VOLUME PI ³
	GR1	GR2	H	L	P		
EVPPF2W5424M	833	849	54	24	2.875	49.8	3.38
EVPPF2W5430M	926	945	54	30	2.875	55.2	4.42
EVPPF2W5436M	1018	1037	54	36	2.875	59.4	5.11
EVPPF2W5442M	1109	1134	54	42	2.875	62.7	5.79
EVPPF2W5448M	1214	1242	54	48	2.875	70.2	6.47
EVPPF2W5454M	1312	1356	54	54	2.875	74.9	7.15
EVPPF2W5460M	1401	1439	54	60	2.875	79.4	7.83
EVPPF2W6624M	993	1008	66	24	2.875	57.8	4.38
EVPPF2W6630M	1153	1173	66	30	2.875	62.8	4.79
EVPPF2W6636M	1290	1312	66	36	2.875	69.3	5.38
EVPPF2W6642M	1418	1442	66	42	2.875	76.8	6.38
EVPPF2W6648M	1558	1586	66	48	2.875	82.1	7.68
EVPPF2W6654M	1686	1731	66	54	2.875	88	8.5
EVPPF2W6660M	1849	1879	66	60	2.875	98.3	9.33

EVPPH2W • Cloison d'intimité segmentée autoportante, tableau effaçable et module en stratifié

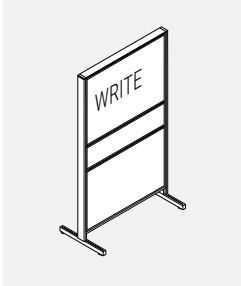

- Module inférieur de 30 po présentant deux faces en stratifié, procurant une surface lavable et durable.
- Un tableau effaçable est intégré sur les deux faces du module supérieur de la cloison, éliminant le besoin de monter deux tableaux effaçables sur la cloison.
- N'utiliser que des marqueurs effaçables.
- Les pieds en T mesurent 22 po P (se prolongent de 9,5 po de part et d'autre de la cloison).

CODE DE PRODUIT	PRIX		DIMENSIONS (PO)			POIDS LB	VOLUME PI ³
	GR1	GR2	H	L	P		
EVPPH2W5424	843		54	24	2.875	50.8	3.38
EVPPH2W5430	953		54	30	2.875	56.2	4.42
EVPPH2W5436	1067		54	36	2.875	60.4	5.11
EVPPH2W5442	1174		54	42	2.875	63.7	5.79
EVPPH2W5448	1277		54	48	2.875	71.2	6.47
EVPPH2W5454	1392		54	54	2.875	73.9	7.15
EVPPH2W5460	1495		54	60	2.875	80.4	7.83
EVPPH2W6624	994		66	24	2.875	62.8	4.38
EVPPH2W6630	1179		66	30	2.875	69.34	4.79
EVPPH2W6636	1348		66	36	2.875	76.8	5.38
EVPPH2W6642	1483		66	42	2.875	82.09	6.38
EVPPH2W6648	1623		66	48	2.875	88	7.68
EVPPH2W6654	1766		66	54	2.875	93.73	8.5
EVPPH2W6660	1914		66	60	2.875	95.2	9.33

EVPPH2W-M • Cloison d'intimité segmentée mobile, tableau effaçable et module en stratifié

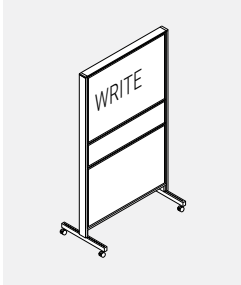

- Module inférieur de 30 po présentant deux faces en stratifié, procurant une surface lavable et durable.
- Un tableau effaçable est intégré sur les deux faces du module supérieur de la cloison, éliminant le besoin de monter deux tableaux effaçables sur la cloison.
- N'utiliser que des marqueurs effaçables.
- Les pieds en T mesurent 22 po P (se prolongent de 9,5 po de part et d'autre de la cloison).
- Roulettes bloquantes de 1 po.

CODE DE PRODUIT	PRIX		DIMENSIONS (PO)			POIDS LB	VOLUME PI ³
	GR1	GR2	H	L	P		
EVPPH2W5424M	909		54	24	2.875	50.8	3.38
EVPPH2W5430M	1019		54	30	2.875	56.2	4.42
EVPPH2W5436M	1133		54	36	2.875	60.4	5.11
EVPPH2W5442M	1240		54	42	2.875	63.7	5.79
EVPPH2W5448M	1343		54	48	2.875	71.2	6.47
EVPPH2W5454M	1458		54	54	2.875	73.9	7.15
EVPPH2W5460M	1561		54	60	2.875	80.4	7.83
EVPPH2W6624M	1060		66	24	2.875	62.8	4.38
EVPPH2W6630M	1246		66	30	2.875	69.34	4.79
EVPPH2W6636M	1414		66	36	2.875	76.8	5.38
EVPPH2W6642M	1549		66	42	2.875	82.09	6.38
EVPPH2W6648M	1689		66	48	2.875	88	7.68
EVPPH2W6654M	1833		66	54	2.875	93.73	8.5
EVPPH2W6660M	1980		66	60	2.875	95.2	9.33

EVPRGLA • Treillage Acoustique Evolve - 60" de large

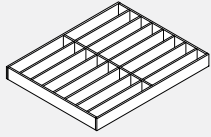

Configuration: 30" - 30"

- Treillage Acoustique Evolve en feutre PET à installer sur les panneaux Evolve.
- Le kit de pergola comprend des morceaux de feutre, un canal en aluminium et toute la quincaillerie nécessaire.
- Les lattes de feutre PET vont d'un côté à l'autre.
- Pièces de feutre PET disponibles dans les couleurs de feutre PET standard.
- Garniture supérieure avec canal et poutre au-dessus de l'ouverture à commander séparément.
- Expédié KD.
- Pour une couleur de feutre différente pour le cadre extérieur en PET, choisissez le code avec un D à la fin.

PRODUCT CODE	PRICE	SIZE/INCHES			WEIGHT LBS	VOL FT³
		H	W	D		
EVPRGLA4860	1918	5.5	60	48	18.25	9.2
EVPRGLA6060	2274	5.5	60	60	19.02	11.5
EVPRGLA7260	2630	5.5	60	72	22.04	13.8
EVPRGLA8460	2984	5.5	60	84	25.06	16.0
EVPRGLA9060	3163	5.5	60	90	26.57	17.2
EVPRGLA9660	3367	5.5	60	96	28.29	18.3
EVPRGLA4860D	1918	5.5	60	48	18.25	9.2
EVPRGLA6060D	2274	5.5	60	60	19.02	11.5
EVPRGLA7260D	2630	5.5	60	72	22.04	13.8
EVPRGLA8460D	2984	5.5	60	84	25.06	16.0
EVPRGLA9060D	3163	5.5	60	90	26.57	17.2
EVPRGLA9660D	3367	5.5	60	96	28.29	18.3

EVPRGLA • Treillage Acoustique Evolve - 72" de large

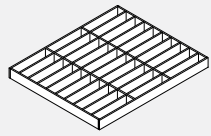

Configuration: 24" - 24" - 24"

- Treillage Acoustique Evolve en feutre PET à installer sur les panneaux Evolve.
- Le kit de pergola comprend des morceaux de feutre, un canal en aluminium et toute la quincaillerie nécessaire.
- Les lattes de feutre PET vont d'un côté à l'autre.
- Pièces de feutre PET disponibles dans les couleurs de feutre PET standard.
- Garniture supérieure avec canal et poutre au-dessus de l'ouverture à commander séparément.
- Expédié KD.
- Pour une couleur de feutre différente pour le cadre extérieur en PET, choisissez le code avec un D à la fin.

PRODUCT CODE	PRICE	SIZE/INCHES			WEIGHT LBS	VOL FT³
		H	W	D		
EVPRGLA4872	2309	5.5	72	48	20.10	11.0
EVPRGLA6072	2739	5.5	72	60	23.96	13.8
EVPRGLA7272	3168	5.5	72	72	27.81	16.5
EVPRGLA8472	3597	5.5	72	84	31.67	19.3
EVPRGLA9072	3813	5.5	72	90	33.60	20.6
EVPRGLA9672	4054	5.5	72	96	35.75	22.0
EVPRGLA4872D	2309	5.5	72	48	20.10	11.0
EVPRGLA6072D	2739	5.5	72	60	23.96	13.8
EVPRGLA7272D	3168	5.5	72	72	27.81	16.5
EVPRGLA8472D	3597	5.5	72	84	31.67	19.3
EVPRGLA9072D	3813	5.5	72	90	33.60	20.6
EVPRGLA9672D	4054	5.5	72	96	35.75	22.0

EVPRGLA • Treillage Acoustique Evolve - 84" de large

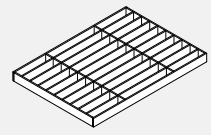

Configuration: 24" - 36" - 24"

- Treillage Acoustique Evolve en feutre PET à installer sur les panneaux Evolve.
- Le kit de pergola comprend des morceaux de feutre, un canal en aluminium et toute la quincaillerie nécessaire.
- Les lattes de feutre PET vont d'un côté à l'autre.
- Pièces de feutre PET disponibles dans les couleurs de feutre PET standard.
- Garniture supérieure avec canal et poutre au-dessus de l'ouverture à commander séparément.
- Expédié KD.
- Pour une couleur de feutre différente pour le cadre extérieur en PET, choisissez le code avec un D à la fin.

PRODUCT CODE	PRICE	SIZE/INCHES			WEIGHT LBS	VOL FT³
		H	W	D		
EVPRGLA4884	2580	5.5	84	48	22.15	12.8
EVPRGLA6084	3055	5.5	84	60	26.35	16.0
EVPRGLA7284	3530	5.5	84	72	30.54	19.3
EVPRGLA8484	4004	5.5	84	84	34.74	22.5
EVPRGLA9084	4241	5.5	84	90	36.83	24.1
EVPRGLA9684	4505	5.5	84	96	39.14	25.7
EVPRGLA4884D	2580	5.5	84	48	22.15	12.8
EVPRGLA6084D	3055	5.5	84	60	26.35	16.0
EVPRGLA7284D	3530	5.5	84	72	30.54	19.3
EVPRGLA8484D	4004	5.5	84	84	34.74	22.5
EVPRGLA9084D	4241	5.5	84	90	36.83	24.1
EVPRGLA9684D	4505	5.5	84	96	39.14	25.7

EVPRGLA • Treillage Acoustique Evolve - 90" de large

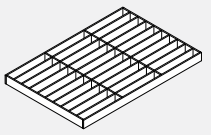

Configuration: 30" - 30" - 30"

- Treillage Acoustique Evolve en feutre PET à installer sur les panneaux Evolve.
- Le kit de pergola comprend des morceaux de feutre, un canal en aluminium et toute la quincaillerie nécessaire.
- Les lattes de feutre PET vont d'un côté à l'autre.
- Pièces de feutre PET disponibles dans les couleurs de feutre PET standard.
- Garniture supérieure avec canal et poutre au-dessus de l'ouverture à commander séparément.
- Expédié KD.
- Pour une couleur de feutre différente pour le cadre extérieur en PET, choisissez le code avec un D à la fin.

PRODUCT CODE	PRICE	SIZE/INCHES			WEIGHT LBS	VOL FT³
		H	W	D		
EVPRGLA4890	2679	5.5	90	48	23.27	13.8
EVPRGLA6090	3176	5.5	90	60	27.65	17.2
EVPRGLA7290	3674	5.5	90	72	30.04	20.6
EVPRGLA8490	4171	5.5	90	84	36.42	24.1
EVPRGLA9090	4420	5.5	90	90	38.62	25.8
EVPRGLA9690	4696	5.5	90	96	41.01	27.5
EVPRGLA4890D	2679	5.5	90	48	23.27	13.8
EVPRGLA6090D	3176	5.5	90	60	27.65	17.2
EVPRGLA7290D	3674	5.5	90	72	30.04	20.6
EVPRGLA8490D	4171	5.5	90	84	36.42	24.1
EVPRGLA9090D	4420	5.5	90	90	38.62	25.8
EVPRGLA9690D	4696	5.5	90	96	41.01	27.5

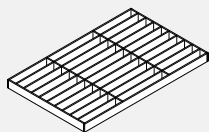
EVPRGLA • Treillage Acoustique Evolve - 96" de large

Configuration: 30"- 36"- 30"

- Treillage Acoustique Evolve en feutre PET à installer sur les panneaux Evolve.
- Le kit de pergola comprend des morceaux de feutre, un canal en aluminium et toute la quincaillerie nécessaire.
- Les lattes de feutre PET vont d'un côté à l'autre.
- Pièces de feutre PET disponibles dans les couleurs de feutre PET standard.
- Garniture supérieure avec canal et poutre au-dessus de l'ouverture à commander séparément.
- Expédié KD.
- Pour une couleur de feutre différente pour le cadre extérieur en PET, choisissez le code avec un D à la fin.

PRODUCT CODE	PRICE	SIZE / INCHES			WEIGHT VOL	
		H	W	D	LBS	FT ³
EVPRGLA4896	2877	5.5	96	48	24.47	14.7
EVPRGLA6096	3398	5.5	96	60	29.02	18.3
EVPRGLA7296	3918	5.5	96	72	33.56	22.0
EVPRGLA8496	4437	5.5	96	84	38.11	25.7
EVPRGLA9096	4698	5.5	96	90	40.38	27.5
EVPRGLA9696	4983	5.5	96	96	42.86	29.3
EVPRGLA4896D	2877	5.5	96	48	24.47	14.7
EVPRGLA6096D	3398	5.5	96	60	29.02	18.3
EVPRGLA7296D	3918	5.5	96	72	33.56	22.0
EVPRGLA8496D	4437	5.5	96	84	38.11	25.7
EVPRGLA9096D	4698	5.5	96	90	40.38	27.5
EVPRGLA9696D	4983	5.5	96	96	42.86	29.3

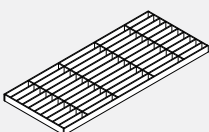
EVPRGLA • Treillage Acoustique Evolve - 144" de large

Configuration: 24"- 30"- 36"- 30"- 24"

- Treillage Acoustique Evolve en feutre PET à installer sur les panneaux Evolve.
- Le kit de pergola comprend des morceaux de feutre, un canal en aluminium et toute la quincaillerie nécessaire.
- Les lattes de feutre PET vont d'un côté à l'autre.
- Pièces de feutre PET disponibles dans les couleurs de feutre PET standard.
- Garniture supérieure avec canal et poutre au-dessus de l'ouverture à commander séparément.
- Expédié KD.
- Pour une couleur de feutre différente pour le cadre extérieur en PET, choisissez le code avec un D à la fin.

PRODUCT CODE	PRICE	SIZE / INCHES			WEIGHT VOL	
		H	W	D	LBS	FT ³
EVPRGLA120144	7432	6	144	120	73.86	55.0
EVPRGLA120144D	7432	6	144	120	73.86	55.0

SYSTÈME D'ALIMENTATION À 8 FILS • GUIDE DE COMMANDE

Étape 1 Choisissez l'emplacement de la source d'alimentation de la course de cloisons.

1. Au bas de la cloison
 - a) Utilisez la borne d'alimentation au plancher réversible EVE8FR (choix implicite EVE8FR).
 - b) Choisissez la cloison à laquelle s'assujettira la borne d'alimentation au plancher. Cette cloison doit être dotée d'une goulotte de câblage EVE8PD.
 - c) Choisissez la face de la cloison où sera placée la prise à laquelle la borne d'alimentation au plancher doit être branchée.
2. Du plafond
 - a) Utilisez la borne d'alimentation au plafond EVE8EC1.
 - b) Choisissez le poteau permettant d'acheminer l'alimentation du plafond vers une cloison.
 - c) Une cloison adjacente au poteau choisi doit être dotée d'une goulotte de câblage EVE8PD.
 - d) Brancher la borne d'alimentation au plafond à l'extrémité la plus rapprochée de la goulotte de câblage.

Étape 2 Determine which panels are to be powered.

Choisissez les cloisons devant être alimentées.

1. Utilisez la goulotte de câblage EVE8PD correspondant à la largeur de la cloison.

Étape 3 Branchez l'alimentation aux cloisons.

1. Utilisez un cavalier EVE8CP16 entre deux cloisons alimentées adjacentes.

2. Utilisez un cavalier EVE8CP20 entre deux cloisons alimentées adjacentes séparées par un poteau.
3. Utilisez une bretelle de connexion EVE8CP pour Bretelle de connexion pour acheminer l'alimentation d'une cloison alimentée vers une autre cloison alimentée en passant par une ou plusieurs cloisons non alimentées (la distance maximale entre les cloisons alimentées est de 12 pieds).
 - a) La longueur de la bretelle de connexion est calculée en faisant la somme des largeurs des cloisons non alimentées entre les deux cloisons alimentées puis en ajoutant 16 po à ce total. (La goulotte de câblage EVE8PD est située à 8 po des extrémités de la cloison alimentée.)
 - b) Il faut ajouter 4 po de plus à la bretelle de connexion pour chaque poteau qu'elle doit traverser.
4. Choisissez la bretelle de connexion EVE8CP qui équivaut à la longueur calculée. Si la longueur se situe entre deux longueurs figurant à la liste de prix, arrondissez vers le haut pour choisir la bonne longueur.

Étape 4 Déterminez l'emplacement et le câblage des prises.

1. Il existe quatre emplacements possibles pour les prises doubles EVE8RD sur chaque cloison alimentée, soit deux sur chaque face. Cependant, les cloisons de 24 po L ne peuvent recevoir qu'une prise double par face, tandis que les cloisons de 18 po L ne peuvent pas recevoir de prises doubles.
2. Pour chaque emplacement, il existe quatre possibilités de circuits. Choisissez une possibilité de circuit par emplacement. Les circuits 1 et 2 sont des circuits ordinaires; les circuits A et B sont des circuits spécialisés.

DÉFINITIONS

Goulotte de câblage

Une goulotte de câblage doit être précisée pour chaque cloison devant être alimentée, en fonction de la largeur de la cloison. Le module s'installe sur place.

Cavalier

Un cavalier doit être commandé pour relier deux cloisons alimentées. Le module EVE8CP16 permet de brancher deux cloisons alimentées placées côte à côte. Le module EVE8CP20 permet de brancher deux cloisons alimentées séparées par un poteau d'angle (configuration en L, en T ou en X)

Bretelle de connexion

Une bretelle de connexion permet d'acheminer l'alimentation d'une cloison alimentée vers une autre cloison alimentée en passant par une ou plusieurs cloisons non alimentées (ne nécessitant pas de prises). Se reporter au guide de commande pour plus de détails.

Prises doubles

Les prises s'installent par enclenchement dans la goulotte de câblage. Quatre circuits peuvent être précisés. Les circuits A et B sont des circuits spécialisés. À concurrence de deux prises doubles peuvent être installées dans une canalisation sur chaque face d'une cloison de 30 po de largeur et plus. Les cloisons de 24 po L ne peuvent recevoir qu'une prise double par face. Les cloisons de 18 po L ne peuvent pas recevoir de prises doubles.

Alimentation

Pour alimenter une cloison Evolve, commandez une borne d'alimentation au plancher ou une borne d'alimentation au plafond. La borne d'alimentation au plancher remplace une prise double en s'enclenchant dans la canalisation au bas de la cloison.

Module d'alimentation de bureau

Ce module s'installe dans la découpe à l'arrière d'une surface de travail Evolve. Le module présente deux prises simples et deux ports voix et données, deux prises simples uniquement, ou deux ports voix et données uniquement. Un cordon d'alimentation de 6 pieds se branche dans une canalisation Evolve alimentée.

SCHÉMA DE CÂBLAGE



Schéma de câblage 4-2-2

8 fils, neutre commun

« 2+2 » – 2 circuits ordinaires, 2 circuits spécialisés

8 fils

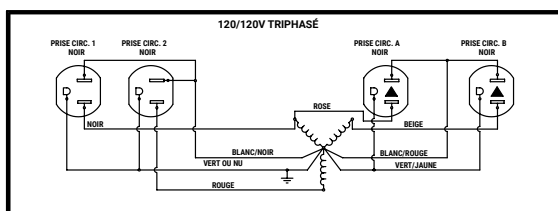
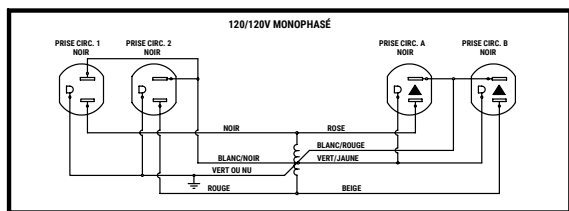
4 fils (cal. 12)

2 neutres (cal. 10)

2 mises à la terre (cal 12)

4 circuits

2 circuits ordinaires

2 circuits spécialisés

Prises

Prises doubles – jusqu'à 12 prises par circuit (jusqu'à 48 fils d'alimentation)

Caractéristiques

Régime nominal : 120/240 V mis à la terre, alimentation monophasé, 20A, 60Hz ou 120/208 V, alimentation triphasé, 20A, 60Hz par circuit (É.-U.) et 15A si le produit porte la mention C-UL Mark. Prises : 15A maximum.

RÉPERTORIÉ UL ET CERTIFIÉ PAR LA CSA

Avertissement : Il est recommandé d'effectuer l'installation des faisceaux de câbles sous la supervision d'un électricien qualifié, conformément aux codes et règlements en vigueur.

Remarque spéciale : Toujours s'assurer qu'un faisceau est connecté à une seule source d'alimentation électrique du bâtiment.

MODULES REQUIS

a) EVE8PD42 • Boîtier de distribution électrique

Nota : 8 fils, 4 circuits (A et B accèdent aux circuits spécialisés).

b) EVE8CP16 • Cavalier

Nota : Le module EVE8CP16 relie les circuits de deux cloisons côte à côte. Le module EVE8CP20 relie deux cloisons alimentées séparées par un poteau.

c) EVE8RD • Prise double

Nota : 1 et 2 accèdent aux circuits ordinaires.

d) EVE8CP • Bretelle de connexion

Nota : Un connecteur en I permet de relier deux bretelles de connexion

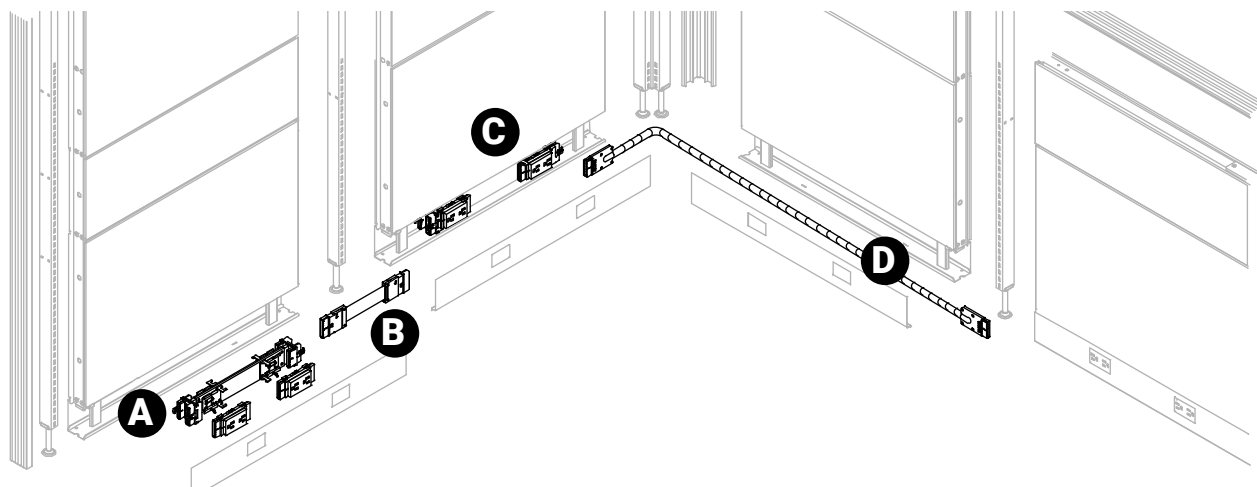

EVE8CI-1 • Connecteur en I

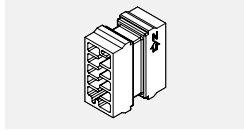

- Connecteur femelle-femelle reliant deux bretelles de connexion.

CODE DE PRODUIT	PRIX	DIMENSIONS (PO)			POIDS LB	VOLUME PI ³
		H	L	P		
EVE8CI-1	77	15	15	0.75	0.06	0.20

EVE8RD • Prises de courant doubles

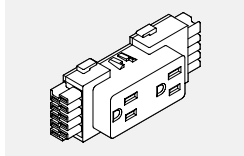

- Jusqu'à 6 prises par circuit.
- EVE8RD1 = Circuit n° 1 (circuit ordinaire)
- EVE8RD2 = Circuit n° 2 (circuit ordinaire)
- EVE8RDA = Circuit A (isolé)
- EVE8RDB = Circuit B (isolé)

CODE DE PRODUIT	PRIX	DIMENSIONS (PO)			POIDS LB	VOLUME PI ³
		H	L	P		
EVE8RD1	32	2	4.625	1.25	0.16	0.01
EVE8RD2	32	2	4.625	1.25	0.16	0.01
EVE8RDA	32	2	4.625	1.25	0.16	0.01
EVE8RDB	32	2	4.625	1.25	0.16	0.01

EVEUSB01 • Prises doubles

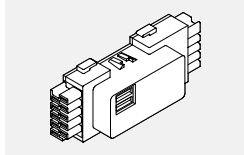

- Le module de charge USB permet un accès facile en plaçant deux ports sur le devant de la prise.
- Deux ports USB.
- Deux chargeurs USB de 2 A, considérée comme circuit No1.
- Fini blanc ou noir.

CODE DE PRODUIT	PRIX	DIMENSIONS (PO)			POIDS LB	VOLUME PI ³
		H	L	P		
EVEUSB01WHT	216	2	4.625	1.25	0.16	0.01
EVEUSB01BLK	207	2	4.625	1.25	0.16	0.01

EVE8RDx-20 • Prises de courant doubles, 20AMP

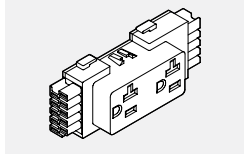

- Jusqu'à 6 prises par circuit (24 par alimentation) sans dépasser un total de 20 ampères par circuit.
- EVE8RD1 = Circuit n° 1 (circuit ordinaire)
- EVE8RD2 = Circuit n° 2 (circuit ordinaire)
- EVE8RDA = Circuit A (isolé)
- EVE8RDB = Circuit B (isolé)

PRODUCT CODE	PRICE	SIZE/	INCHES		WEIGHT LBS	VOL FT ³
		H	W	D		
EVE8RD1-20	36	2	4.625	1.25	0.16	0.01
EVE8RD2-20	36	2	4.625	1 1/4	0.16	0.01
EVE8RDA-20	36	2	4.625	1 1/4	0.16	0.01
EVE8RDB-20	36	2	4.625	1 1/4	0.16	0.01

EVE8FR1 • Borne d'alimentation au plancher réversible

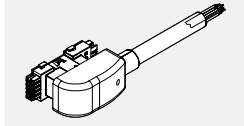

- Le module, qui remplace une prise double, est enclenché dans la canalisation au bas de la cloison.
- Comprend un conduit étanche de 72 po L.
- Le branchement doit être effectué par un électricien qualifié.

CODE DE PRODUIT	PRIX	DIMENSIONS (PO)		POIDS LB	VOLUME PI ³
		L			
EVE8FR1	321	72		3.82	2.00

EVE8FR2 • Borne d'alimentation au plancher réversible

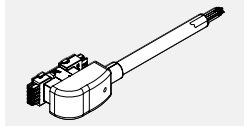

- Le module, qui remplace une prise double, est enclenché dans la canalisation au bas de la cloison.
- Comprend un conduit étanche de 144 po L.
- Le branchement doit être effectué par un électricien qualifié.

CODE DE PRODUIT	PRIX	DIMENSIONS (PO)		POIDS LB	VOLUME PI ³
		L			
EVE8FR2	413	144		6.98	2.00

EVE8FP • Alimentation au plancher

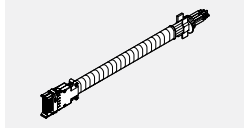

- Le module s'enclenche au bout du boîtier de distribution.
- Comprend un conduit souple en vinyle.
- Le branchement doit être effectué par un électricien qualifié.
- Diamètre de 0,85 po.

CODE DE PRODUIT	PRIX	DIMENSIONS (PO)		POIDS LB	VOLUME PI ³
		L			
EVE8F1P	321	72		3.82	2
EVE8F2P	413	144		6.98	2

EVE8PD • Goulotte de câblage

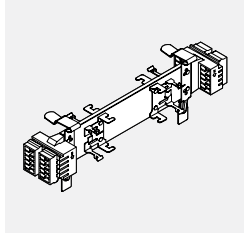

- Le module est précisé en fonction des dimensions de la cloison (p. ex. le module EVE8PD36 s'utilise avec une cloison de 36 po).
- 8 fils, 4 circuits (les circuits A et B sont des circuits spécialisés).
- Permet d'installer deux prises doubles sur chaque face d'une cloison de plus de 24 po L.
- La cloison de 24 po L ne permet l'installation que d'une prise double sur chaque face.

CODE DE PRODUIT	PRIX	DIMENSIONS (PO)		POIDS LB	VOLUME PI ³
		L			
EVE8PD24	142	9.25		0.83	1.17
EVE8PD30	189	15.25		1.28	1.17
EVE8PD36	200	21.25		1.62	1.65
EVE8PD42	205	27.25		2.00	2.00
EVE8PD48	216	33.25		0.18	0.16
EVE8PD54	220	39.25		2.66	3.20
EVE8PD60	221	45.25		3.04	3.20
EVE8PD66	230	51.25		3.49	3.25
EVE8PD72	238	57.20		3.76	3.30

EVE8CT • Câble de transition

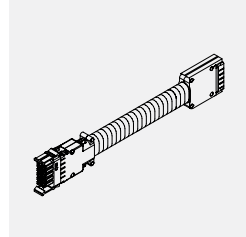

- Le module EVE8CT16 assure la transition entre la goulotte de câblage EVEPD (avant avril 2005) et la goulotte de câblage EVE8PD pour permettre le branchement de deux cloisons alimentées placées côte à côte.
- Le module EVE8CT20 assure la transition entre la goulotte de câblage EVEPD (avant avril 2005) et la goulotte de câblage EVE8PD pour permettre le branchement de deux cloisons alimentées séparées par un poteau.
- En présence d'au moins une cloison à canalisation dotée de l'ancienne goulotte de câblage (avant avril 2005) et d'une cloison à canalisation intégrant la nouvelle goulotte de câblage, le connecteur en I EVE9CI-1 peut être branché au câble de transition, permettant l'ajout d'un cavalier d'une longueur approprié pour combler l'écart entre le câble de transition EVE8CT et la goulotte de câblage EVE8PD.

CODE DE PRODUIT	PRIX	DIMENSIONS (PO)			POIDS	VOLUME
		L			LB	PI ³
EVE8CT16	116	16			0.78	1.17
EVE8CT20	134	20			0.92	1.17

EVE8CP • Cavalier

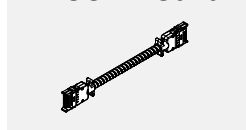

- Le module EVE8CP16 permet de brancher deux cloisons alimentées placées côte à côte.
- Le module EVE8CP20 permet de brancher deux cloisons alimentées séparées par un poteau.

CODE DE PRODUIT	PRIX	DIMENSIONS (PO)			POIDS	VOLUME
		L			LB	PI ³
EVE8CP16	116	16			0.66	1.17
EVE8CP20	134	20			0.78	1.17

EVE8CP-H • Câbles de passage hybrides avec treillis métallique

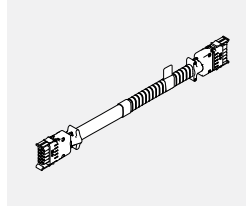

- Un conduit métallique flexible avec treillis métallique distribue l'énergie électrique à travers des panneaux non alimentés.
- Pour calculer la longueur du câble de passage hybride, ajoutez la largeur des panneaux non alimentés séparant les panneaux alimentés. Ajoutez à cela 16" (distance entre le bord des panneaux et le boîtier de distribution électrique x2).
- Veillez ajouter 3" supplémentaires lors du passage d'un poteau. Veillez consulter le début de cette section.
- Les câbles de passage hybrides avec treillis métallique permettent une connexion à 90 degrés et une extrémité pour Power Beam.

PRODUCT CODE	PRICE	SIZE / INCHES			WEIGHT LBS	VOL FT ³
		H	W	D		
EVE8CP40-H	178		40		1.44	1.17
EVE8CP46-H	185		46		1.71	1.17
EVE8CP52-H	193		52		1.95	1.17
EVE8CP58-H	205		58		2.21	1.17
EVE8CP64-H	214		64		2.37	1.17
EVE8CP70-H	218		70		2.60	1.17
EVE8CP76-H	222		76		2.81	1.17
EVE8CP82-H	232		82		3.03	1.17
EVE8CP88-H	240		88		3.05	1.17
EVE8CP94-H	248		94		3.42	1.17
EVE8CP100-H	255		100		3.47	1.17
EVE8CP106-H	265		106		3.87	1.17
EVE8CP118-H	281		118		4.08	1.17
EVE8CP130-H	306		130		4.73	1.17
EVE8CP142-H	319		142		4.89	1.17

EVE8CP • Bretelle de connexion

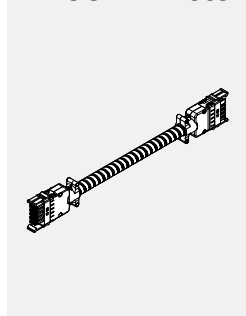

- Conduit flexible en métal servant à acheminer l'alimentation électrique à travers des cloisons non alimentées.
- La longueur de la bretelle de connexion est calculée en faisant la somme des largeurs des cloisons non alimentées entre les deux cloisons alimentées (auxquelles une goulotte de câblage est installée). Ajoutez 16 po à ce total (soit la distance entre l'extrémité de la cloison et la goulotte, multipliée par 2). Consultez les renseignements techniques au début de cette section.

CODE DE PRODUIT	PRIX	DIMENSIONS (PO)			POIDS	VOLUME
		L			LB	PI ³
EVE8CP40	149	40			1.44	1.17
EVE8CP46	154	46			1.71	1.17
EVE8CP52	161	52			1.95	1.17
EVE8CP58	171	58			2.21	1.17
EVE8CP64	178	64			2.37	1.17
EVE8CP70	182	70			2.60	1.17
EVE8CP76	185	76			2.81	1.17
EVE8CP82	194	82			3.03	1.17
EVE8CP88	200	88			3.05	1.17
EVE8CP94	207	94			3.92	1.17
EVE8CP100	212	100			3.47	1.17
EVE8CP106	221	106			3.87	1.17
EVE8CP118	234	118			4.08	1.17
EVE8CP130	255	185			4.73	1.17
EVE8CP142	266	142			4.59	1.17

EVE8CP18 • Câble de démarrage à mailles flexibles

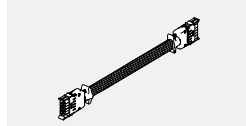

- Relie électriquement deux panneaux alimentés séparés par poteau.
- Utilisé pour connecter deux boîtiers de distribution d'alimentation dans Power Beam à 90 degrés.

PRODUCT CODE	PRICE	SIZE / INCHES			WEIGHT LBS	VOL FT ³
		H	W	D		
EVE8CP18	134		18.5		0.78	1.17

Evh8RC • Couverture de canalisation

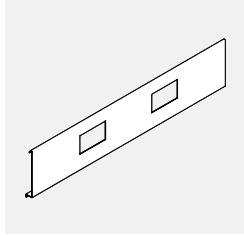

- Couverture de canalisation avec ouvertures de 1,35 po x 2,68 po pour prises doubles.
- Comprend deux plaques d'obturation.
- Les couvercles de canalisation sont vendus individuellement.
- À utiliser dans le cas d'ajouts à des installations de cloisons commandées avant le 1er avril 2005.

CODE DE PRODUIT	PRIX	DIMENSIONS (PO)		POIDS LB	VOLUME PI ³
		H	L		
Evh8RC24	29	6	24	1.00	0.11
Evh8RC30	36	6	30	1.10	0.12
Evh8RC36	40	6	36	1.20	0.13
Evh8RC42	47	6	42	1.30	0.14
Evh8RC48	56	6	48	1.40	0.15
Evh8RC54	64	6	54	1.40	0.15
Evh8RC60	66	6	60	1.50	0.16

Evh8RA • Adaptateur pour ouvertures de couvercle de canalisation

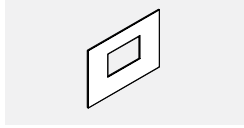

- L'adaptateur en PVC réduit la taille d'une ouverture d'un couvercle de canalisation pour permettre l'installation du nouveau modèle de prise.
- S'installe par pression dans une ouverture de couvercle de canalisation
- Dimensions de l'ouverture : 1,35 po x 2,68 po. • Emballage de 12. Noir uniquement.
- À utiliser dans le cas d'ajouts à des installations de cloisons commandées avant le 1er avril 2005 lors de l'installation de nouveaux câblages.

CODE DE PRODUIT	PRIX	DIMENSIONS (PO)		POIDS LB	VOLUME PI ³
		L			
Evh8RA01	90	16		0.01	0.01

Eve8EC • Alimentation au plafond

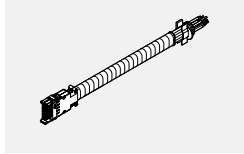

- S'enclenche à l'extrémité d'une goulotte de câblage.
- Le conduit flexible en métal fournit une source d'alimentation électrique acheminée à travers un poteau d'angle et une rallonge de poteau (les deux modules à commander séparément) jusqu'au plafond.
- Le branchement doit être effectué par un électricien qualifié.
- Boîtier de connexion de 4 po compris.

CODE DE PRODUIT	PRIX	DIMENSIONS (PO)		POIDS LB	VOLUME PI ³
		L			
Eve8EC1	244	132		5.24	2.00
Eve8EC2	435	144		5.96	2.00

Evdpe • Post Extension Data/Comm Lay-in

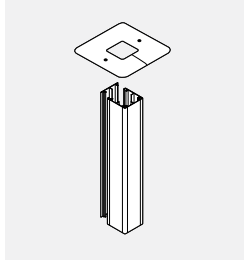

- Attaches to the top of a post to bring power and/or data cables from the ceiling to panel power way.
- Three-sided power pole with snap-on fourth side.
- Post extension can be opened on one side for lay-in for power and/or data cables.
- Made of aluminum and can be field cut.
- Accommodates up to 25 CAT5 cables with electric. Accommodates up to 45 CAT5 cables without electric.
- Ceiling infeed installed on one way post with T Leg requires securing post with two Floor mount plates.
- Post extension bigger than 82" is made of two parts.

PRODUCT CODE	PRIX	SIZE/ H	INCHES W	WEIGHT LBS	VOL FT ³
Evdpe64	155	64	2.875	3.00	0.70
Evdpe82	191	82	2.875	4.20	0.80
Evdpe88	293	88	2.875	4.50	0.85
Evdpe94	314	94	2.875	4.80	0.92
Evdpe100	334	100	2.875	5.12	0.97

Evdpe4E • 45° Post Extension Data/Comm Lay-in

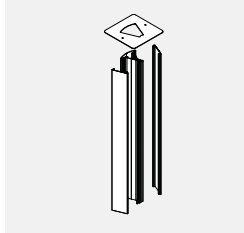

- Attached to the top of the 45° Corner Post to bring power and/or data cables from the ceiling to the panel run through.
- Cable Capacity
- 40 CAT5 cables without electric feed.
- 10 CAT5 cables with electric feed.

PRODUCT CODE	PRIX	SIZE/ H	INCHES W	WEIGHT LBS	VOL FT ³
Evdpe4E64	157	64	3.65	3.00	0.70
Evdpe4E82	212	82	3.65	4.20	0.800

Evdpe6E • 60° Post Extension Data/Comm Lay-in

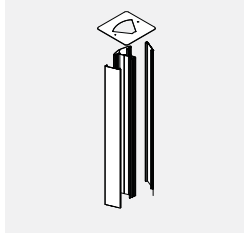

- Attached to the top of the 60° Corner Post to bring power and/or data cables from the ceiling to the panel run through.
- Post extension can be opened on one side for lay-in power and/or data cables.
- Made of aluminum and can be field cut.
- Two sided power pole with snap-on third side.
- Cable Capacity
- 32 CAT5 cables without electric.
- 15 CAT5 cables with electric

PRODUCT CODE	PRIX	SIZE/ H	INCHES W	WEIGHT LBS	VOL FT ³
Evdpe6E64	152	64	2	3.00	0.70
Evdpe6E82	186	82	2	4.20	0.800

Evejbc1 • Hardwire Junction Box

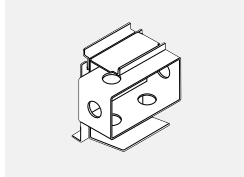

- Provides economical single circuit capability.
- Can be used in addition to 8 wire system to support isolated hospital power.
- Can be retrofitted in any size of panel at the receptacle location.
- Gives access from one side only at each location.
- Customer to supply conduit, wiring, receptacle, and face plate.
- A licensed electrician must provide hardwire connection with the junction box.

PRODUCT CODE	PRIX	WEIGHT LBS	VOL FT ³
Evejbc1	95	1.50	0.02

Poutre

Tous les composants de métal sont peints d'une poudre d'époxy écologique.

L'intérieur des canalisations est enduit d'une poudre d'époxy recyclée.

La poutre d'alimentation Evolve et les processus de fabrication sont conçus de manière à préserver et à protéger l'environnement. Les panneaux Evolve sont fabriqués de matériaux recyclés et sont recyclables à 100 %.

Les composants sont conformes aux exigences de l'ONGC et aux normes ANSI/BIFMA.

La qualité et le rendement de ces panneaux ont été mis à l'épreuve et les résultats révèlent qu'ils atteignent ou dépassent les exigences du gouvernement américain.

La poutre d'alimentation est munie d'un cadre d'acier et présente une épaisseur de 2 7/8 po.

Les montants de coin entraînent une perte d'espace de 3 1/4 po.

Les patins de mise à niveau se déploient sur une hauteur de 1 1/2 po.

Options de poutre d'alimentation

Les poutres d'alimentation sont offertes dans les hauteurs suivantes : 24", 30" et 36"

Les modules sont offerts en sept (7) largeurs : 36", 42", 48", 54", 60", 66" et 72".

Droits, 90 degrés et 120 degrés.

Options de module de rallonge

Tissu acoustique (brochable), vitré, ouvert, stratifié, panneau blanc, à circulation d'air.

Le module se fixe sur le dessus de la poutre d'alimentation ou d'un autre module de rallonge (la hauteur ne doit pas dépasser 42 po au-dessus du plancher fini).

Offert dans des longueurs de 6", 12" et 18".

Les modules peuvent s'empiler jusqu'à une hauteur de 42 po au-dessus du plancher fini.

Reconfiguration des poutres

Il est possible de modifier les modules de rallonge sur place en remplaçant les modules de tissu par un panneau vitré, ouvert, stratifié ou blanc ou par un panneau à circulation d'air après avoir procédé à l'installation initiale.

Le tissu se remplace facilement en utilisant des bouts de tissu taillés d'avance. Un lacet de serrage (C-Jex) est cousu tout autour des rebords. Une cannelure de caou/Voix/données et courant électrique

Voice/Data And Electrical Power

REMARQUE : Les panneaux et les composants électriques sont approuvés CSA/UL.

Aucun outil n'est nécessaire pour installer les câbles électriques à l'intérieur de la poutre d'alimentation.

Électricité

Les câbles électriques peuvent s'insérer dans les trois hauteurs de poutre d'alimentation (24 po, 30 po ou 36 po).

Possibilité d'installer 8 fils, 4 circuits.

Deux circuits utilitaires et 2 circuits spécialisés.

Conducteurs de neutre de calibre 10 (surdimensionnés).

Tous les circuits peuvent accueillir un courant maximal de 15 ampères.

Communiquer avec le service à la clientèle d'Evolve pour connaître les autres options offertes en matière de câblage.

Canalisations

Les alvéoles défonçables des canalisations sont conformes aux normes de l'ANSI/TIA/EIA en matière d'ouverture dans les meubles, alors qu'elles mesurent 1,38 po sur 2,71 po.

Les couvercles de canalisation de poutre d'alimentation d'une largeur de 36 po à 60 po conviennent aux alvéoles défonçables des prises électriques doubles et présentent une plaque frontale de communication de chaque côté. La poutre d'une largeur de 66 po peut accueillir 4 prises doubles et une plaque frontale de communication de chaque côté. La poutre d'une largeur de 72 po peut accueillir 4 prises doubles et deux plaques frontale de communication de chaque côté.

Les plaques de données frontales standard peuvent être utilisées sans plaques de raccordement (qui proviennent d'autres fournisseurs).

Capacités en matière de câblage (les calculs suivants concernent des câbles de communication d'un diamètre de 0,25 po).

Modules d'alimentation

Sans alimentation électrique - 65 câbles

Avec alimentation électrique - 54 câbles

Connecteurs de panneau - Montant de raccordement de 90 degrés

Sans alimentation électrique - 45 câbles

Avec alimentation électrique - 25 câbles

Tables de travail

Tables autostables

Modèle Foli à hauteur réglable (23 po ou 29 po de profondeur)

Modèle Bungee (20", 24" ou 30" de profondeur)

Modèle Junction (20", 24" ou 30" de profondeur)

Modèle 2gether (18" ou 24" de profondeur)

La poutre d'alimentation est une poutre autostable qui ne contribue aucunement à retenir les ferrures Evolve ou un module d'entreposage surélevé, incluant les porte-à-faux ou d'autres ferrures de soutien.

Caractéristiques, avantages et renseignement généraux

Caractéristiques techniques de la poutre d'alimentation :

La poutre d'alimentation Evolve présente une épaisseur de 2 7/8 po.

Un capuchon supérieur bas en aluminium accompagne les poutres d'alimentation.

La poutre d'alimentation peut accueillir 65 câbles de communication d'un diamètre de 0,25 po sans alimentation électrique ou 54 câbles de communication d'un diamètre de 0,25 po avec alimentation électrique.

Le montant de rallonge de 90 degrés peut accueillir 45 câbles de communication d'un diamètre de 0,25 po sans alimentation électrique et 25 câbles de communication d'un diamètre de 0,25 po avec alimentation électrique.

Les ouvertures munies d'alvéoles défonçables dans la canalisation mesurent 1,38 po sur 2,71 po.

Caractéristiques élémentaires de la poutre d'alimentation

Les poutres d'alimentation sont offertes dans les trois (3) hauteurs suivantes : 24", 30" et 36", ainsi que dans sept (7) largeurs : 36", 42", 48", 54", 60", 66" et 72".

La configuration droite de poutre à poutre n'entraîne aucune perte d'espace, mais un poteau d'angle (à 2, 3 et 4 voies) ajoutera 3,25 po à la longueur de poutre.

Caractéristiques élémentaires des modules de rallonge

Les modules de rallonge s'empilent sur une poutre d'alimentation ou sur un autre module de rallonge (hauteur maximale de 42 po au-dessus du plancher fini).

Les modules de rallonge en tissu peuvent être munis sans frais additionnels de tissus différents et de la même qualité sur les côtés opposés.

Si on utilise des qualités différentes de tissu sur un module, le prix des modules complets sera fixé en fonction du tissu présentant la qualité la plus élevée.

Pièces de poutre d'alimentation

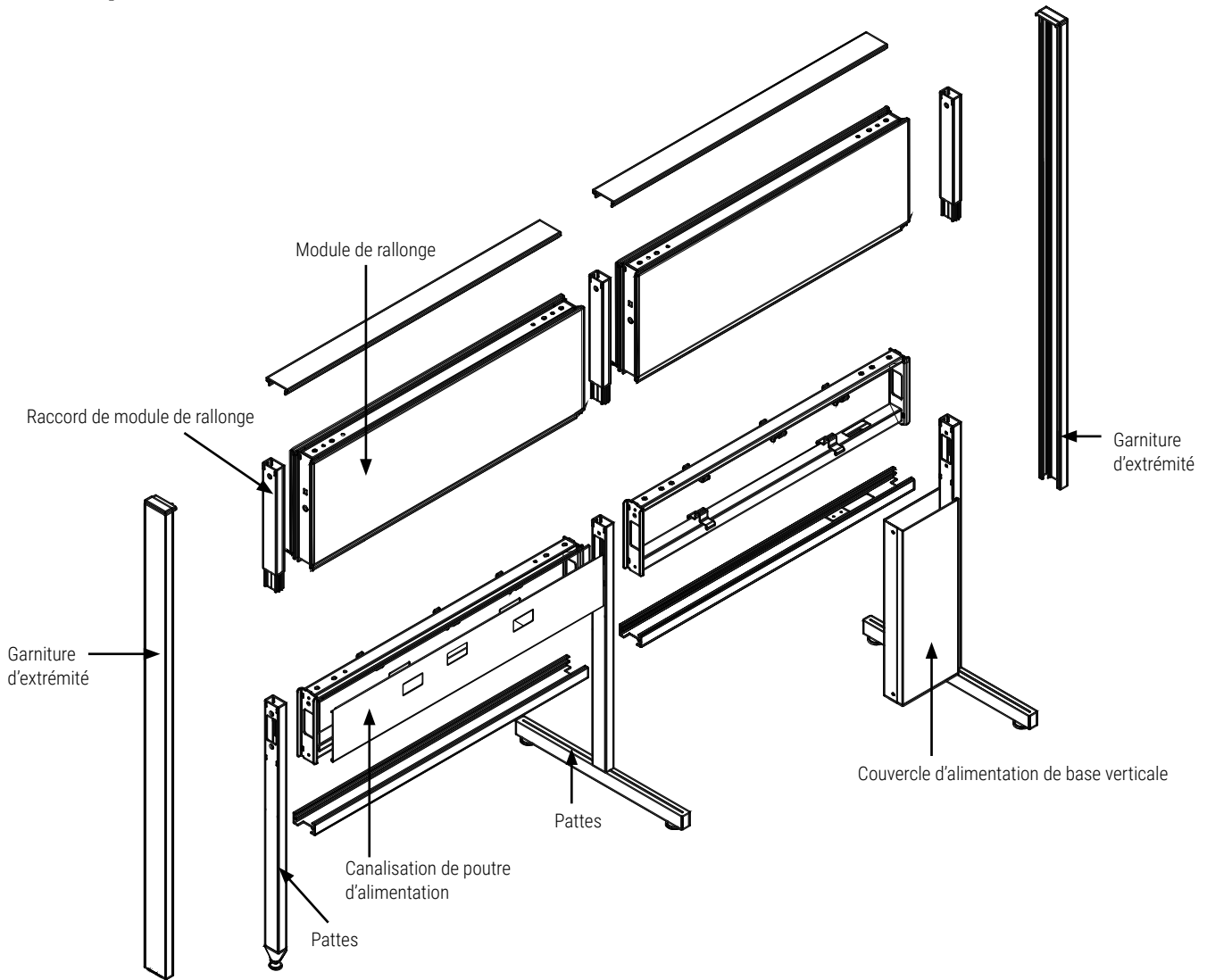

Matériaux du module de rallonge

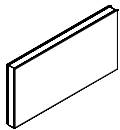

Tissu

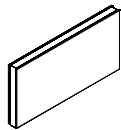

Stratifié

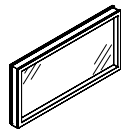

Verre



Tableau blanc

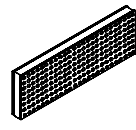

Circulation d'air

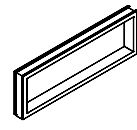

Ouvert

EVPB • Poutre d'alimentation

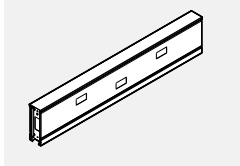

- Garniture supérieure et garniture inférieure en aluminium comprises.
- Aucun point d'accès d'alimentation à la base.
- Les pattes d'appui doivent être commandées séparément.

CODE DE PRODUIT	PRIX	DIMENSIONS (PO)			POIDS LB	VOLUME PI ³
		H	L	P		
EVPB36	195	6	36	2.875	15.5	0.48
EVPB42	215	6	42	2.875	17.1	0.56
EVPB48	233	6	48	2.875	18.6	0.64
EVPB54	255	6	54	2.875	20.2	0.72
EVPB60	278	6	60	2.875	21.8	0.80

EVPB • Poutre d'alimentation d'une hauteur de 6 po

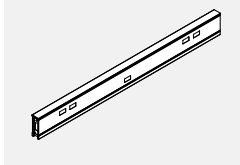

- La garniture supérieure d'aluminium en une pièce et la garniture inférieure en aluminium en une pièce sont comprises.

CODE DE PRODUIT	PRIX	DIMENSIONS (PO)			POIDS LB	VOLUME PI ³
		H	L	P		
EVPB66	435	6	66	2.875	31	0.91
EVPB72	450	6	72	2.875	32	1.00

EVPBE • Poutre d'alimentation avec découpe pour alimentation à partir du plancher

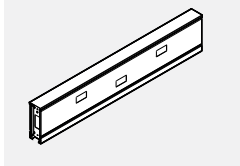

- Poutre d'alimentation avec découpe pour alimentation à partir du plancher.
- Garnitures supérieure et inférieure en aluminium comprises.
- La garniture inférieure comporte une découpe pour accès à l'alimentation et une attache pour installer l'embout vertical.
- Embout vertical avec patte à commander séparément.

CODE DE PRODUIT	PRIX	DIMENSIONS (PO)			POIDS LB	VOLUME PI ³
		H	L	P		
EVPBE36	206	6	36	2.875	15.5	0.48
EVPBE42	229	6	42	2.875	17.1	0.56
EVPBE48	251	6	48	2.875	18.6	0.64
EVPBE54	270	6	54	2.875	20.2	0.72
EVPBE60	295	6	60	2.875	21.8	0.80

EVPBE • Rallonge d'alimentation avec découpe pour alimentation à partir du plancher

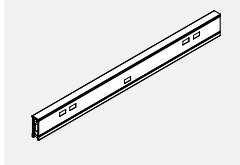

- La rallonge de 66 po se compose d'une rallonge de 30 po, d'un raccord au centre et d'une rallonge de 36 po.
- La rallonge de 72 po se compose d'une rallonge de 36 po, d'un raccord au centre et d'une rallonge de 36 po.
- Garnitures monopieces supérieure et inférieure en aluminium comprises.
- Power beam with cut out bottom for base feed.
- La garniture inférieure comporte une découpe pour accès à l'alimentation et une attache pour installer l'embout vertical.
- Embout vertical avec patte à commander séparément.

CODE DE PRODUIT	PRIX	DIMENSIONS (PO)			POIDS LB	VOLUME PI ³
		H	L	P		
EVPBE66	461	6	66	2.875	31	0.91
EVPBE72	476	6	72	2.875	32	1.00

EVPBEP • Trousse de poutre d'alimentation

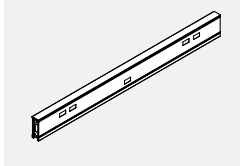

- Poutre d'alimentation avec découpe électrique pour armoire avec passage Poutre d'alimentation avec découpe électrique pour alimenter la base à partir de l'armoire de passage Garniture supérieure en aluminium comprise.
- La trousse de poutre d'alimentation de 60 po comprend deux boîtiers de distribution de courant de 30 po (EVE8PD30) et un câble de connexion (EVE8CP17).
- La trousse de poutre d'alimentation de 72 po comprend deux boîtiers de distribution de courant de 36 po (EVE8PD36) et un câble de connexion (EVE8CP17). Prévoir deux prises doubles de chaque côté du panneau.
- Le câble installé dans la base de la poutre d'alimentation doit être commandé séparément.
- L'armoire de rangement de poutre d'alimentation avec passage doit être commandée séparément (EVPBSCGDP ou EVPBSCP).
- Remarque: Utiliser avec l'armoire munie d'un passage pour câbles.

CODE DE PRODUIT	PRIX	DIMENSIONS (PO)			POIDS LB	VOLUME PI ³
		H	L	P		
EVPBEP60KIT	717	6	60	2.875	23.4	0.86
EVPBEP72KIT	909	6	72	2.875	25.1	0.96

EVPBEP-KIT01 • Trousse de poutre d'alimentation avec deux couvercles de canalisation de chaque côté.

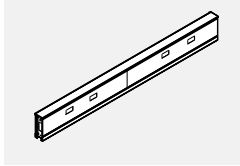

- Poutre d'alimentation avec découpe pour l'armoire de passage avec deux couvercles de canalisation de chaque côté.
- Poutre d'alimentation avec découpe électrique pour alimentation de la base à partir de l'armoire de passage. Garniture d'aluminium supée comprise.
- La trousse de poutre d'alimentation de 60 po comprend deux couvercles de canalisation de 30 po de chaque côté. La trousse de poutre d'alimentation de 72 po comprend deux couvercles de canalisation de 36 po de chaque côté.
- La trousse de poutre d'alimentation de 60 po comprend deux boîtiers de distribution de courant de 30 po EVE8PD30 et un câble de connexion EVE8CP17. La trousse de poutre d'alimentation de 72 po comprend deux boîtiers de distribution de courant de 36 po EVE8PD36 et un câble de connexion EVE8CP17. Prévoir quatre prises doubles de chaque côté du panneau.
- Le câble d'alimentation destiné à la base de la poutre d'alimentation doit être commandé séparément.
- L'armoire de rangement de poutre d'alimentation avec passage doit être commandée séparément (EVPBSCGDP ou EVPBSCP).

CODE DE PRODUIT	PRIX	DIMENSIONS (PO)			POIDS LB	VOLUME PI ³
		H	L	P		
EVPBEP60KIT01	717	6	60	2.875	23.4	0.88
EVPBEP72KIT01	909	6	72	2.875	25.1	0.96

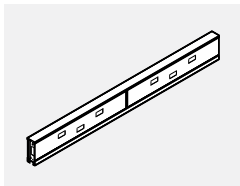

EVPBFCL • Couvrete de canalisation verticale avec pied

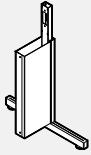

- Se raccorde à la poutre d'alimentation avec découpe pour alimentation.
- Comprend des couvercles verticaux et un connecteur à fentes avec pied.
- Une garniture de fin de course à installer sous la poutre d'alimentation est comprise.
- La poutre d'alimentation avec découpe pour alimentation doit être commandée séparément.

CODE DE PRODUIT	PRIX	DIMENSIONS (PO)			POIDS		VOLUME
		H	L	P	LB	PI ³	
EVPBFCL24	177	24	6	21	10.1	1.75	
EVPBFCL30	198	30	6	21	11.2	2.18	
EVPBFCL36	218	36	6	21	12.3	2.62	

EVPBFCSL • Couvrete d'alimentation de base avec patte simple

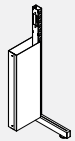

- Se branche à la poutre d'alimentation avec découpe électrique.
- Comprend des couvercles verticaux et un raccord fendu avec patte simple. S'utiliser avec la poutre d'alimentation à côté unique
- Les panneaux d'extrémité laminés doivent être retenus à une patte simple à l'extrémité de la poutre d'alimentation pour assurer la stabilité. Les panneaux d'extrémité laminés doivent être commandés séparément.
- La garniture d'extrémité sous la poutre d'alimentation est comprise.
- La poutre d'alimentation avec découpe électrique doit être commandée séparément.
- Remarque: Ne peut s'utiliser avec la poutre d'alimentation de rangement ou la poutre d'alimentation suspendue.

PRODUCT CODE	PRICE	SIZE/ INCHES			WEIGHT VOL	
		H	W	D	LBS	FT ³
EVPBFCSL24	169	24	6	21	10.10	1.75
EVPBFCSL30	189	30	6	21	11.20	2.18
EVPBFCSL36	207	36	6	21	12.30	2.62

EVPBFCLS • Couvrete d'alimentation à base verticale avec pied fenduconnecteur à fente

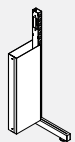

- - Le connecteur fendu permet la fixation de supports pour les surfaces de travail.
- - Connecte deux Power Beams à hauteur égale.
- - Comprend des couvercles verticaux, un connecteur fendu avec une base ajustable et une garniture de fin de course sous le Power Beam.
- Power Beam avec coupure électrique à commander séparément.
- Remarque : Power Beam doit être installé dans une configuration stable en utilisant des poteaux à deux voies, des poteaux à trois voies ou des poteaux à quatre voies pour fournir un support aux surfaces de travail.

PRODUCT CODE	PRICE	SIZE/ INCHES			WEIGHT VOL	
		H	W	D	LBS	FT ³
EVPBFCLS24	169	24	6	21	10.10	1.75
EVPBFCLS30	189	30	6	21	11.20	2.18
EVPBFCLS36	207	36	6	21	12.30	2.62

EVPBFCEG • Couvrete de canalisation verticale avec patin

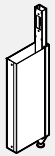

- Se raccorde à la poutre d'alimentation avec découpe pour alimentation.
- Comprend des couvercles verticaux et un connecteur à fentes reposant sur un patin.
- Une garniture de fin de course à installer sous la poutre d'alimentation est comprise.
- La poutre d'alimentation avec découpe pour alimentation doit être commandée séparément.

CODE DE PRODUIT	PRIX	DIMENSIONS (PO)			POIDS		VOLUME
		H	L	P	LB	PI ³	
EVPBFCEG24	147	24	6	3	7.1	0.25	
EVPBFCEG30	166	30	6	3	8.4	0.31	
EVPBFCEG36	186	36	6	3	9.7	0.38	

EVPBFCEGS • Couvrete d'alimentation à base verticale avec glissière et connecteur à fente

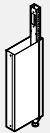

- - Le connecteur fendu permet la fixation de supports pour les surfaces de travail.
- - Connecte deux Power Beams à hauteur égale.
- - Comprend des couvercles verticaux, un connecteur fendu avec pied et une garniture de fin de course sous le Power Beam.
- - Power Beam avec coupure électrique à commander séparément.
- Remarque : Power Beam doit être installé dans une configuration stable en utilisant des poteaux à deux voies, des poteaux à trois voies ou des poteaux à quatre voies pour fournir un support aux surfaces de travail.

PRODUCT CODE	PRICE	SIZE/ INCHES			WEIGHT VOL	
		H	W	D	LBS	FT ³
EVPBFCEGS24	140	24	6	3	7.10	0.25
EVPBFCEGS30	157	30	6	3	8.40	0.31
EVPBFCEGS36	176	36	6	3	9.70	0.38

EVPB-FCGS42 • Couvrete d'alimentation à base verticale avec niveleur

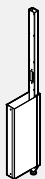

- Le connecteur fendu de 42" permet la connexion de supports pour les surfaces de travail.
- Se connecte à une coupure électrique sur Power Beam.
- Comprend des couvercles verticaux, une garniture de fin de course pour le Power Beam inférieur et un connecteur fendu avec base pour niveleur.
- Power Beam avec coupure électrique à commander séparément.
- Note: Power Beam doit être installé dans une configuration stable à l'aide de poteaux à 2, 3 ou 4 voies pour fournir un support à la surface. janv. 2023

PRODUCT CODE	PRICE	SIZE/ INCHES			WEIGHT VOL	
		H	W	D	LBS	FT ³
EVPB24FCGS42	173	42	6	3	10.40	0.43
EVPB30FCGS42	185	42	6	3	10.40	0.43
EVPB36FCGS42	204	42	6	3	10.40	0.43

EVPBGFC • Couvrete d'alimentation de base pour panneau de la galerie



- Se connecte au faisceau électrique de coupure fixé aux panneaux de la galerie.
- Comprend des couvercles verticaux et un connecteur fendu se fixe au panneau de la galerie.
- Power Beam avec coupure électrique à commander séparément.

CODE DE PRODUIT	PRIX	DIMENSIONS (PO)			POIDS		VOLUME	
		H	L	P	LB	PI ³	FT ³	
EVPBGFC24	142	24	6	3	7.1	0.25		
EVPBGFC30	161	30	6	3	8.40	0.31		
EVPBGFC36	177	36	6	3	9.70	0.38		

EVPBGDP - Conduit de données/communication intégré Power Beam et panneau galerie

- Se fixe au panneau d'extrémité de la galerie du Power Beam pour amener les câbles d'alimentation et/ou de données du plafond au faisceau d'alimentation.
- Poteau électrique à trois côtés avec quatrième côté encliquetable.
- Fabriqué en aluminium et peut être coupé sur le place.
- Peut accueillir jusqu'à 25 câbles CAT 5 avec électricité.
- Accepte jusqu'à 45 câbles CAT 5 sans électricité.
- Extension de poste de données standard utilisée ci-dessus.
- Extension de poste de données standard à commander séparément.
- Le code standard est pour le faisceau de puissance de 24" H.
- Veuillez ajouter à la fin du code pour l'option.
- B- 30"H Power beam
- C- 36"H Power beam

CODE DE PRODUIT	PRIX	DIMENSIONS (PO)			POIDS LB	VOLUME PI ³	VOL FT ³
		H	L	P			
EVPBGDP42	135	42	2	3	2.20	0.60	
EVPBGDP48	150	48	2	3	3.00	0.70	
EVPBGDP54	184	54	2	3	4.20	0.80	

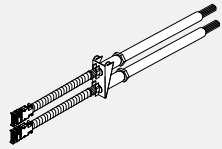
EVE8FR3PBD • Poutre d'alimentation avec entrée de courant double

- Chaque entrée de courant s'enclenche dans un boîtier de distribution de courant distinct. Le boîtier est muni de deux conduits en vinyle flexibles d'une longueur de 84 po.
- Comprend une ferrure double qui se fixe à la base verticale de la patte du couvercle d'alimentation.
- Cette pièce doit être installée au centre, entre deux poutres d'alimentation. Une prise d'alimentation de base se branche à la poutre d'alimentation du côté opposé de la patte pour être ensuite fixée à la ferrure. Le couvercle d'alimentation de la base verticale avec patte doit être commandé séparément.
- Le câblage à la source doit être réalisé par un électricien agréé.
- Remarque: Toujours s'assurer que le faisceau de fils est relié à une seule source d'alimentation.

CODE DE PRODUIT	PRIX	DIMENSIONS (PO)			POIDS LB	VOLUME PI ³
		H	L	P		
EVE8FR3PBD	601	84			7.64	2.00

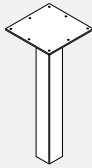
EVHCBP01 • Support plafond pour poteau

- Utilisé pour fixer le poteau d'angle au plafond.
- Plaque supérieure de 4,8" x 4,8" avec tube carré de 1,5 x 1,5 x 12" h, tube carré s'adapte à l'intérieur du poteau d'angle en aluminium.
- Le tube carré peut glisser dans le poteau, le support poussé au plafond pour être fixé.
- Nota: Il faut prendre soin de fixer les supports de plafond pour fixer le plafond à l'aide des fixations appropriées.
- Le non-respect de cette consigne peut entraîner l'effondrement de l'unité et d'éventuelles blessures.

CODE DE PRODUIT	PRIX	DIMENSIONS (PO)			POIDS LB	VOLUME PI ³
		H	L	P		
EVHCBP01	58	12	4.8	4.8	3.2	0.18

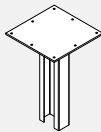
EVHCBIC01 • Support plafond pour connecteur en ligne

- Utilisé pour fixer le poteau d'angle au plafond.
- Plaque supérieure de 4,8" x 4,8" avec insert de 7,5" H au milieu de la plaque, insérez-la à l'intérieur du connecteur.
- L'insert de 7,5" H peut glisser dans le connecteur, le support poussé au plafond pour le fixer.
- Nota: Il faut prendre soin de fixer les supports de plafond pour fixer le plafond à l'aide des fixations appropriées.
- Le non-respect de cette consigne peut entraîner l'effondrement de l'unité et d'éventuelles blessures.

CODE DE PRODUIT	PRIX	DIMENSIONS (PO)			POIDS LB	VOLUME PI ³
		H	L	P		
EVHCBIC01	58	7.5	4.8	4.8	3.2	0.18

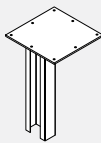
EVHCBER01 • Support plafond pour connecteur de fin de course

- Utilisé pour fixer le poteau d'angle au plafond.
- Plaque supérieure de 4,8" x 4,8" avec insert de 7,5" H décalé par rapport au centre de la plaque, l'insert s'adapte à l'intérieur du connecteur.
- L'insert de 7,5" H peut glisser dans le connecteur, le support poussé au plafond pour le fixer.
- Nota: Il faut prendre soin de fixer les supports de plafond pour fixer le plafond à l'aide des fixations appropriées.
- Le non-respect de cette consigne peut entraîner l'effondrement de l'unité et d'éventuelles blessures.

CODE DE PRODUIT	PRIX	DIMENSIONS (PO)			POIDS LB	VOLUME PI ³
		H	L	P		
EVHCBIC01	58	7.5	4.8	4.8	3.2	0.18

EVPBL • Connecteur avec pied pour poutre d'alimentation

- Relie deux poutres d'alimentation en ligne droite.
- 24 po de hauteur – ouverture de 18 po vers le plancher.
- 30 po de hauteur – ouverture de 24 po vers le plancher.
- 36 po de hauteur – ouverture de 30 po vers le plancher.

CODE DE PRODUIT	PRIX	DIMENSIONS (PO)			POIDS LB	VOLUME PI ³
		H	L	P		
EVPBL24	90	24	18	3	5.9	0.30
EVPBL30	94	30	18	3	7.2	0.38
EVPBL36	100	36	18	3	8.5	0.45

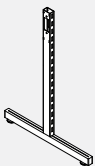
EVPBLS • Connecteur à fente Power Beam avec pied

- Le connecteur fendu permet la fixation de supports pour les surfaces de travail.
- Connecte deux Power Beams de hauteurs égales.
- Comprend un connecteur fendu avec pied, patins et quincaillerie de connexion.
- Remarque : Power Beam doit être installé dans une configuration stable en utilisant des poteaux à deux voies, des poteaux à trois voies ou des poteaux à quatre voies pour fournir un support aux surfaces de travail.

PRODUCT CODE	PRICE	SIZE/ INCHES			WEIGHT LBS	VOL FT ³
		H	W	D		
EVPBLS24	87	24	18	3	5.9	0.30
EVPBLS30	90	30	18	3	7.2	0.38
EVPBLS36	94	36	18	3	8.5	0.45

EVPBLFF • Patte Power Beam avec pied plat

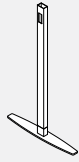

- Relie deux faisceaux de puissance de hauteurs égales.
- Comprend un connecteur avec pied plat et tout le matériel de connexion.
- La patte doit être utilisée à côté des pattes avec patins.
- Lors de la spécification, la séquence doit être a) patte avec glisse, suivi de b) patte avec pied plat, suivi de c) patte avec glisse.
- Seuls des pattes avec patins permettent de régler le nivellement de la course des faisceaux de puissance.

CODE DE PRODUIT	PRIX	DIMENSIONS (PO)			POIDS LB	VOLUME PI ³
		H	L	P		
EVPBLFF24	105	24	21		5.9	0.30
EVPBLFF30	109	30	21		7.2	0.38
EVPBLFF36	114	36	21		8.5	0.45

EVPBSL • Poutre d'alimentation avec patte simple



- Relie deux poutres d'alimentation de hauteur identique.
- Comprend un raccord non fendu avec patte, des patins et la quincaillerie de raccordement. S'utilise avec une poutre d'alimentation à un seul côté.
- Les panneaux d'extrémité laminés doivent être retenus à une patte simple à l'extrémité de la poutre d'alimentation pour assurer la stabilité. Les panneaux d'extrémité laminés doivent être commandés séparément.
- Remarque: Ne peut s'utiliser avec la poutre d'alimentation de rangement ou la poutre d'alimentation suspendue.

CODE DE PRODUIT	PRIX	DIMENSIONS (PO)			POIDS LB	VOLUME PI ³
		H	L	P		
EVPBSL24	87	24	15	3	5.9	0.21
EVPBSL30	90	30	15	3	7.2	0.26
EVPBSL36	94	36	15	3	8.5	0.32

EVPBGICB - Connecteur avec pied pour la glisse



- Relie deux poutres d'alimentation en ligne droite.
- 24 po de hauteur – ouverture de 18 po vers le plancher.
- 30 po de hauteur – ouverture de 24 po vers le plancher.
- 36 po de hauteur – ouverture de 30 po vers le plancher.

CODE DE PRODUIT	PRIX	DIMENSIONS (PO)			POIDS LB	VOLUME PI ³
		H	L	P		
EVPBGICB24	61	24	2	3	3.30	0.03
EVPBGICB30	63	30	2	3	4.60	0.04
EVPBGICB36	65	36	2	3	5.90	0.04

EVPBGICBS • Connecteur à fente Power Beam avec base pour niveleur



- Le connecteur fendu permet la fixation de supports pour les surfaces de travail.
- Connecte deux Power Beams de hauteurs égales.
- Comprend un connecteur fendu avec glissière et matériel de connexion.
- Remarque : Power Beam doit être installé dans une configuration stable en utilisant des poteaux à deux voies, des poteaux à trois voies ou des poteaux à quatre voies pour fournir un support aux surfaces de travail.

PRODUCT CODE	PRICE	SIZE/ INCHES			WEIGHT LBS	VOL FT ³
		H	W	D		
EVPBGICBS24	57	24	2	3	3.30	0.03
EVPBGICBS30	59	30	2	3	4.60	0.04
EVPBGICBS36	62	36	2	3	5.90	0.04

EVPB-GICBS42 • Connecteur Power Beam avec base pour niveleur



- Le connecteur fendu de 42" h permet la connexion de supports pour les surfaces de travail.
- Connecte deux Power Beams de hauteurs égales et un panneau d'extension au-dessus.
- Comprend un connecteur fendu avec niveleur et matériel de connexion.
- Noter: Power Beam doit être installé dans une configuration stable à l'aide de poteaux à 2, 3 ou 4 voies pour fournir un support à la surface.

PRODUCT CODE	PRICE	SIZE/ INCHES			WEIGHT LBS	VOL FT ³
		H	W	D		
EVPB24GICBS42	90	42	2		6.60	0.16
EVPB30GICBS42	90	42	2		6.60	0.16
EVPB36GICBS42	90	42	2		6.60	0.16

EVPB24CPA • Poteau d'alimentation avec pied en T pour poutre d'alimentation de 24 po H

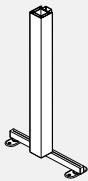

- Le poteau d'alimentation une direction s'assujettit à la fin d'une course de poutres d'alimentation.
- Le poteau et les ferrures de raccord ajoutent 3,25 po à la course de poutres d'alimentation.
- L'ensemble comprend le poteau, le pied en T pour poutre d'alimentation, la garniture pour toutes les faces du poteau, des patins de mise à niveau, des ferrures et une trousse de finition.
- Deux supports de montage au plancher permettant d'assujettir le poteau au plancher sont compris.

CODE DE PRODUIT	PRIX	DIMENSIONS (PO)			POIDS LB	VOLUME PI ³
		H	L	P		
EVPB24CPA124	246	24	3	3	5.5	0.75
EVPB24CPA130	260	30	3	3	8.5	0.94
EVPB24CPA136	271	36	3	3	11.5	1.12
EVPB24CPA142	304	42	3	3	15	1.31

EVPB30CPA • Poteau d'alimentation avec pied en T pour poutre d'alimentation de 30 po H

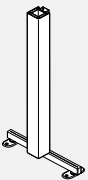

- Le poteau d'alimentation une direction s'assujettit à la fin d'une course de poutres d'alimentation.
- Le poteau et les ferrures de raccord ajoutent 3,25 po à la course de poutres d'alimentation.
- L'ensemble comprend le poteau, le pied en T pour poutre d'alimentation, la garniture pour toutes les faces du poteau, des patins de mise à niveau, des ferrures et une trousse de finition.
- Deux supports de montage au plancher permettant d'assujettir le poteau au plancher sont compris.

CODE DE PRODUIT	PRIX	DIMENSIONS (PO)			POIDS LB	VOLUME PI ³
		H	L	P		
EVPB30CPA130	260	30	3	3	8.5	0.94
EVPB30CPA136	271	36	3	3	11.5	1.12
EVPB30CPA142	304	42	3	3	15	1.31

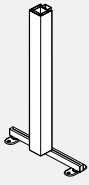
EVPB36CPA • Poteau d'alimentation avec pied en T pour poutre d'alimentation de 36 po H

- Le poteau d'alimentation une direction s'assujettit à la fin d'une course de poutres d'alimentation.
- Le poteau et les ferrures de raccord ajoutent 3,25 po à la course de poutres d'alimentation.
- L'ensemble comprend le poteau, le pied en T pour poutre d'alimentation, la garniture pour toutes les faces du poteau, des patins de mise à niveau, des ferrures et une trousse de finition.
- Deux supports de montage au plancher permettant d'assujettir le poteau au plancher sont compris.

CODE DE PRODUIT	PRIX	DIMENSIONS (PO)			POIDS LB	VOLUME PI ³
		H	L	P		
EVPB36CPA136	271	36	3	3	11.5	1.12
EVPB36CPA142	304	42	3	3	15	1.31

EVPBCEPLA4 • Poteau d'angle d'alimentation, quatre directions

- Permet de raccorder quatre poutres d'alimentation de même hauteur dans une configuration à angle droit.
- Le poteau et les ferrures de raccord ajoutent 3,25 po à la course de poutres d'alimentation.
- Comprend un poteau avec garnitures sur les quatre faces, quatre connecteurs sans fentes, un patin de mise à niveau, des ferrures et des garnitures de finition.

CODE DE PRODUIT	PRIX	DIMENSIONS (PO)			POIDS LB	VOLUME PI ³
		H	L	P		
EVPBCEPLA424	171	24	3	3	6.30	0.22
EVPBCEPLA430	191	30	3	3	7.60	0.27
EVPBCEPLA436	186	36	3	3	8.90	0.33

EVPBCEPLA3 • Poteau d'angle d'alimentation, trois directions

- Permet de raccorder trois poutres d'alimentation de même hauteur dans une configuration à angle droit.
- Le poteau et les ferrures de raccord ajoutent 3,25 po à la course de poutres d'alimentation.
- Comprend un poteau avec garnitures sur les quatre faces, trois connecteurs sans fentes, un patin de mise à niveau, des ferrures et des garnitures de finition.

CODE DE PRODUIT	PRIX	DIMENSIONS (PO)			POIDS LB	VOLUME PI ³
		H	L	P		
EVPBCEPLA324	144	24	3	3	5.80	0.22
EVPBCEPLA330	149	30	3	3	7.10	0.27
EVPBCEPLA336	156	36	3	3	8.40	0.33

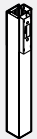
EVPBCEPLA2 • Poteau d'angle d'alimentation, deux directions

- Permet de raccorder deux poutres d'alimentation de même hauteur dans une configuration à angle droit.
- Le poteau et les ferrures de raccord ajoutent 3,25 po à la course de poutres d'alimentation.
- Comprend un poteau avec garnitures sur les quatre faces, deux connecteurs sans fentes, un patin de mise à niveau, des ferrures et des garnitures de finition.

CODE DE PRODUIT	PRIX	DIMENSIONS (PO)			POIDS LB	VOLUME PI ³
		H	L	P		
EVPBCEPLA224	130	24	3	3	5.30	0.22
EVPBCEPLA230	135	30	3	3	6.60	0.27
EVPBCEPLA236	143	36	3	3	7.90	0.33

EVPBCIPLA2 • Poteau d'angle d'alimentation, configuration en ligne

- Permet de raccorder deux poutres d'alimentation de même hauteur dans une configuration en ligne.
- Le poteau et les ferrures de raccord ajoutent 3,25 po à la course de poutres d'alimentation.
- Comprend un poteau avec garnitures sur les quatre faces, deux connecteurs sans fentes, un patin de mise à niveau, des ferrures et des garnitures de finition.

CODE DE PRODUIT	PRIX	DIMENSIONS (PO)			POIDS LB	VOLUME PI ³
		H	L	P		
EVPBCIPLA224	130	24	3	3	5.30	0.22
EVPBCIPLA230	135	30	3	3	6.60	0.27
EVPBCIPLA236	143	36	3	3	7.90	0.33

EVPB6CEPLA3 • Poteau d'angle d'alimentation 60°, trois directions

- Permet de raccorder trois poutres d'alimentation de même hauteur dans une configuration à 120 degrés.
- Comprend un poteau avec garnitures sur les quatre faces, trois connecteurs sans fentes, un patin de mise à niveau, des ferrures et des garnitures de finition.

CODE DE PRODUIT	PRIX	DIMENSIONS (PO)			POIDS LB	VOLUME PI ³
		H	L	P		
EVPB6CEPLA324	166	24	3	3	5.30	0.22
EVPB6CEPLA330	169	30	3	3	6.60	0.27
EVPB6CEPLA336	177	36	3	3	7.90	0.33

EVPB6CEPLA2 • Poteau d'angle d'alimentation 60°, deux directions

- Permet de raccorder trois poutres d'alimentation de même hauteur dans une configuration à 120 degrés.
- Comprend un poteau avec garnitures sur les quatre faces, trois connecteurs sans fentes, un patin de mise à niveau, des ferrures et des garnitures de finition.

CODE DE PRODUIT	PRIX	DIMENSIONS (PO)			POIDS LB	VOLUME PI ³
		H	L	P		
EVPB6CEPLA224	166	24	3	3	5.30	0.22
EVPB6CEPLA230	169	30	3	3	6.60	0.27
EVPB6CEPLA236	177	36	3	3	7.90	0.33

EVPBIEC • Rallonge pour poutre d'alimentation

- Se raccorde à un connecteur de poutre d'alimentation
- Comprend un connecteur de rallonge sans fentes et des ferrures de raccord.
- Doit être assujettie au connecteur de poutre d'alimentation à l'aide de la vis fournie avant l'installation de la poutre d'alimentation.

CODE DE PRODUIT	PRIX	DIMENSIONS (PO)			POIDS LB	VOLUME PI ³
		H	L	P		
EVPBIEC06	29	6	2.875	3	1.0	0.06
EVPBIEC12	29	12	2.875	3	2.0	0.12
EVPBIEC18	35	18	2.875	3	3.0	0.18
EVPBIEC24	35	24	2.875	3	4.0	0.24

EVPBIEC • Connecteur d'extension fendu pour Power Beam



- Se fixe au connecteur Power Beam.
- Comprend un connecteur d'extension fendu et le matériel de connexion.
- Doit être fixé au connecteur Power Beam avec la vis fournie avant d'installer Power Beam.

PRODUCT CODE	PRICE	SIZE/ H	INCHES W	D	WEIGHT LBS	VOL FT ³
EVPBIECS06	29	6	2.875	3	1.00	0.06
EVPBIECS12	29	12	2.875	3	2.00	0.12
EVPBIECS18	35	18	2.875	3	3.00	0.18
EVPBIECS24	35	24	2.875	3	4.00	0.24

EVPBCEP4 • Montant de rallonge de coin à 4 directions de poutre d'alimentation

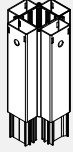

- Ce montant relie quatre modules de rallonge dans une configuration à 90 degrés.
- Le montant et la quincaillerie de raccordement ajoutent 3,25 po à la longueur de la poutre d'alimentation.
- Comprend un montant de rallonge, quatre raccords de rallonge sans fente pour la poutre d'alimentation, la quincaillerie de raccordement et les garnitures.
- Les montants de rallonge de coin ne peuvent s'empiler.

CODE DE PRODUIT	PRIX	DIMENSIONS (PO)			POIDS LB	VOLUME PI ³
		H	L	P		
EVPBCEP406	72	6	3	3	4	0.09
EVPBCEP412	72	12	3	3	8	0.18
EVPBCEP418	114	18	3	3	12	0.27
EVPBCEP424	114	24	3	3	16	0.36

EVPBCEPA3 • Montant de rallonge de coin à 3 directions de poutre d'alimentation

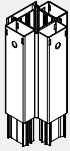

- Ce montant relie quatre modules de rallonge dans une configuration à 90 degrés.
- Le montant et la quincaillerie de raccordement ajoutent 3,25 po à la longueur de la poutre d'alimentation.
- Comprend un montant de rallonge, trois raccords de rallonge sans fente pour la poutre d'alimentation, la quincaillerie de raccordement et les garnitures.
- Les montants de rallonge de coin de poutre d'alimentation ne peuvent s'empiler.

CODE DE PRODUIT	PRIX	DIMENSIONS (PO)			POIDS LB	VOLUME PI ³
		H	L	P		
EVPBCEPA306	78	6	3	3	3	0.08
EVPBCEPA312	78	12	3	3	6	0.16
EVPBCEPA318	129	18	3	3	9	0.24
EVPBCEPA324	129	24	3	3	12	0.32

EVPBCEPA2 • Montant de rallonge de coin à 2 directions de poutre d'alimentation

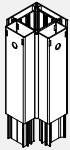

- Ce montant relie quatre modules de rallonge dans une configuration à 90 degrés.
- Le montant et la quincaillerie de raccordement ajoutent 3,25 po à la longueur de la poutre d'alimentation.
- Comprend un montant de rallonge, deux raccords de rallonge sans fente pour la poutre d'alimentation, la quincaillerie de raccordement et les garnitures.
- Les montants de rallonge de coin de poutre d'alimentation ne peuvent s'empiler.

CODE DE PRODUIT	PRIX	DIMENSIONS (PO)			POIDS LB	VOLUME PI ³
		H	L	P		
EVPBCEPA206	70	6	3	3	2	0.07
EVPBCEPA212	70	12	3	3	4	0.14
EVPBCEPA218	118	18	3	3	6	0.21
EVPBCEPA224	118	24	3	3	8	0.28

EVPBCEIPA2 • Montant de rallonge de coin à 2 directions en ligne de poutre d'alimentation

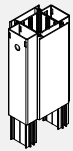

- Ce montant relie quatre modules de rallonge dans une configuration en ligne.
- Le montant et la quincaillerie de raccordement ajoutent 3,25 po à la longueur de la poutre d'alimentation.
- Comprend un montant de rallonge, deux raccords de rallonge sans fente pour la poutre d'alimentation, la quincaillerie de raccordement et les garnitures.
- Les montants de rallonge de coin de poutre d'alimentation ne peuvent s'empiler.

CODE DE PRODUIT	PRIX	DIMENSIONS (PO)			POIDS LB	VOLUME PI ³
		H	L	P		
EVPBCEIPA206	87	6	3	3	2	0.07
EVPBCEIPA212	87	12	3	3	4	0.14
EVPBCEIPA218	122	18	3	3	6	0.21
EVPBCEIPA224	122	24	3	3	8	0.28

EVPBCEPA1 • Montant de rallonge de coin à 1 direction de poutre d'alimentation

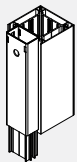

- Le montant se branche à l'extrémité d'une série de modules de rallonge.
- Le montant et la quincaillerie de raccordement ajoutent 3,25 po à la longueur de la poutre d'alimentation.
- Comprend un montant de rallonge, un raccord de rallonge sans fente pour la poutre d'alimentation, la quincaillerie de raccordement et les garnitures.
- Les montants de rallonge de coin de poutre d'alimentation ne peuvent s'empiler.

CODE DE PRODUIT	PRIX	DIMENSIONS (PO)			POIDS LB	VOLUME PI ³
		H	L	P		
EVPBCEPA106	64	6	3	3	2	0.07
EVPBCEPA112	64	12	3	3	4	0.14
EVPBCEPA118	88	18	3	3	6	0.21
EVPBCEPA124	88	24	3	3	6	0.21

EVPB6CEP3 • Montant de rallonge de coin à 3 directions à 120 degrés de poutre d'alimentation



- Ce montant relie quatre modules de rallonge dans une configuration à 120 degrés.
- Comprend un montant de rallonge, trois raccords de rallonge sans fente pour la poutre d'alimentation, la quincaillerie de raccordement et les garnitures.
- Les montants de rallonge de coin de poutre d'alimentation ne peuvent s'empiler.

CODE DE PRODUIT	PRIX	DIMENSIONS (PO)			POIDS LB	VOLUME PI ³
		H	L	P		
EVPB6CEP306	105	6	3	3	3	0.08
EVPB6CEP312	105	12	3	3	6	0.16
EVPB6CEP318	166	18	3	3	9	0.24
EVPB6CEP324	166	24	3	3	12	0.32

EVPB6CEPA2 • Montant de rallonge de coin à 2 directions à 120 degrés de poutre d'alimentation



- Ce montant relie quatre modules de rallonge dans une configuration à 120 degrés.
- Comprend un montant de rallonge, deux raccords de rallonge sans fente pour la poutre d'alimentation, la quincaillerie de raccordement et les garnitures.
- Les montants de rallonge de coin de poutre d'alimentation ne peuvent s'empiler.

CODE DE PRODUIT	PRIX	DIMENSIONS (PO)			POIDS LB	VOLUME PI ³
		H	L	P		
EVPB6CEPA206	89	6	3	3	2	0.07
EVPB6CEPA212	89	12	3	3	4	0.14
EVPB6CEPA218	139	18	3	3	6	0.21
EVPB6CEPA224	139	24	3	3	8	0.28

EVPB6CEPA1 • Montant de rallonge de coin à 1 direction à 120 degrés de poutre d'alimentation



- Ce montant relie quatre modules de rallonge dans une configuration à 120 degrés.
- Comprend un montant de rallonge, un raccord de rallonge sans fente pour la poutre d'alimentation, la quincaillerie de raccordement et les garnitures.
- Les montants de rallonge de coin de poutre d'alimentation ne peuvent s'empiler.

CODE DE PRODUIT	PRIX	DIMENSIONS (PO)			POIDS LB	VOLUME PI ³
		H	L	P		
EVPB6CEPA106	59	6	3	3	2	0.07
EVPB6CEPA112	63	12	3	3	4	0.14
EVPB6CEPA118	85	18	3	3	6	0.21
EVPB6CEPA124	85	24	3	3	8	0.28

EVPB24CPA • Poteau d'angle à 4 directions reliant le panneau à la poutre d'alimentation d'une hauteur de 24 po



- Ce montant relie deux panneaux et deux poutres d'alimentation d'une hauteur de 24 po dans une configuration à 90 degrés.
- Le montant et la quincaillerie de raccordement ajoutent 3,25 po à la longueur de la poutre d'alimentation.
- Comprend le montant, les raccords de panneau et les raccords de poutre d'alimentation, le montant entouré d'une garniture, le patin de mise à niveau, la quincaillerie et la trousse de garnitures.
- Passe-documents uniquement pour la poutre d'alimentation.

CODE DE PRODUIT	PRIX	DIMENSIONS (PO)			POIDS LB	VOLUME PI ³
		H	L	P		
EVPB24CPA430	218	30	3	3	15.5	0.41
EVPB24CPA436	284	36	3	3	18	0.48
EVPB24CPA442	284	42	3	3	21	0.57

EVPB30CPA • Poteau d'angle à 4 directions reliant le panneau à la poutre d'alimentation d'une hauteur de 30 po



- Ce montant relie deux panneaux et deux poutres d'alimentation d'une hauteur de 24 po dans une configuration à 90 degrés.
- Le montant et la quincaillerie de raccordement ajoutent 3,25 po à la longueur de la poutre d'alimentation.
- Comprend le montant, les raccords de panneau et les raccords de poutre d'alimentation, le montant entouré d'une garniture, le patin de mise à niveau, la quincaillerie et la trousse de garnitures.
- Passe-documents uniquement pour la poutre d'alimentation.

CODE DE PRODUIT	PRIX	DIMENSIONS (PO)			POIDS LB	VOLUME PI ³
		H	L	P		
EVPB30CPA430	218	30	3	3	15.5	0.41
EVPB30CPA436	284	36	3	3	18	0.48
EVPB30CPA442	284	42	3	3	21	0.57

EVPB36CPA • Poteau d'angle à 4 directions reliant le panneau à la poutre d'alimentation d'une hauteur de 36 po



- Ce montant relie deux panneaux et deux poutres d'alimentation d'une hauteur de 24 po dans une configuration à 90 degrés.
- Le montant et la quincaillerie de raccordement ajoutent 3,25 po à la longueur de la poutre d'alimentation.
- Comprend le montant, les raccords de panneau et les raccords de poutre d'alimentation, le montant entouré d'une garniture, le patin de mise à niveau, la quincaillerie et la trousse de garnitures.
- Passe-documents uniquement pour la poutre d'alimentation.

CODE DE PRODUIT	PRIX	DIMENSIONS (PO)			POIDS LB	VOLUME PI ³
		H	L	P		
EVPB36CPA436	284	36	3	3	18	0.48
EVPB36CPA442	284	42	3	3	21	0.57

EVPB24CPSA4 • Panneau à 24" H Power Beam Poteau d'angle à 4 voies - Fendu

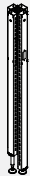

- Connecte deux panneaux et deux faisceaux électriques de 24" H dans une configuration à 90 degrés.
- Le matériel de poteau et de connexion ajoute 3,25" à la course du faisceau de puissance.
- Comprend un poteau, des connecteurs de panneau, des connecteurs de faisceau électrique, un poteau avec garniture tout autour, un patin de mise à niveau, du matériel et un kit de garniture.
- Passe à travers uniquement pour le faisceau de puissance, jambe de faisceau de puissance fendue.

PRODUCT CODE	PRICE	SIZE / INCHES			WEIGHT LBS	VOL FT ³
		H	W	D		
EVPB24CPSA430	218	30	3	3	15.5	0.41
EVPB24CPSA436	284	36	3	3	18	0.48
EVPB24CPSA442	284	42	3	3	21	0.57

EVPB30CPSA4 • Panneau à 30" H Power Beam Poteau d'angle à 4 voies - Fendu



- Connecte deux panneaux et deux faisceaux électriques de 30" H dans une configuration à 90 degrés.
- Le matériel de poteau et de connexion ajoute 3,25" à la course du faisceau de puissance.
- Comprend un poteau, des connecteurs de panneau, des connecteurs de faisceau électrique, un poteau avec garniture tout autour, un patin de mise à niveau, du matériel et un kit de garniture.
- Passe à travers uniquement pour le faisceau de puissance, jambe de faisceau de puissance fendue.

PRODUCT CODE	PRICE	SIZE / INCHES			WEIGHT LBS	VOL FT ³
		H	W	D		
EVPB30CPSA430	218	30	3	3	15.5	0.41
EVPB30CPSA436	284	36	3	3	18	0.48
EVPB30CPSA442	284	42	3	3	21	0.57

EVPB36CPSA4 • Panneau à 36" H Power Beam Poteau d'angle à 4 voies - Fendu



- Connecte deux panneaux et deux faisceaux électriques de 30" H dans une configuration à 90 degrés.
- Le matériel de poteau et de connexion ajoute 3,25 "à la course du faisceau de puissance.
- Comprend un poteau, des connecteurs de panneau, des connecteurs de faisceau électrique, un poteau avec garniture tout autour, un patin de mise à niveau, du matériel et un kit de garniture.
- Passe à travers uniquement pour le faisceau de puissance, jambe de faisceau de puissance fendue.

PRODUCT CODE	PRICE	SIZE / INCHES			WEIGHT LBS	VOL FT ³
		H	W	D		
EVPB30CPSA430	218	30	3	3	15.5	0.41
EVPB30CPSA436	284	36	3	3	18	0.48
EVPB30CPSA442	284	42	3	3	21	0.57

EVPB24CPA • Poteau d'angle à 3 directions reliant le panneau à la poutre d'alimentation d'une hauteur de 24 po



- Ce montant relie les panneaux et les poutres d'alimentation d'une hauteur de 24 po dans une configuration à 90 degrés.
- Le montant et la quincaillerie de raccordement ajoutent 3,25 po à la longueur de la poutre d'alimentation.
- Comprend le montant, les raccords de panneau et les raccords de poutre d'alimentation, le montant entouré d'une garniture, le patin de mise à niveau, la quincaillerie et la trousse de garnitures.
- Passe-documents uniquement pour la poutre d'alimentation.

CODE DE PRODUIT	PRIX	DIMENSIONS (PO)			POIDS LB	VOLUME PI ³
		H	L	P		
EVPB24CPA330	198	30	3	3	11.8	0.36
EVPB24CPA336	263	36	3	3	13	0.42
EVPB24CPA342	263	42	3	3	16.1	0.50

EVPB30CPA • Poteau d'angle à 3 directions reliant le panneau à la poutre d'alimentation d'une hauteur de 30 po



- Ce montant relie les panneaux et les poutres d'alimentation d'une hauteur de 30 po dans une configuration à 90 degrés.
- Le montant et la quincaillerie de raccordement ajoutent 3,25 po à la longueur de la poutre d'alimentation.
- Comprend le montant, les raccords de panneau et les raccords de poutre d'alimentation, le montant entouré d'une garniture, le patin de mise à niveau, la quincaillerie et la trousse de garnitures.
- Passe-documents uniquement pour la poutre d'alimentation.

CODE DE PRODUIT	PRIX	DIMENSIONS (PO)			POIDS LB	VOLUME PI ³
		H	L	P		
EVPB30CPA330	198	30	3	3	11.8	0.36
EVPB30CPA336	263	36	3	3	13	0.42
EVPB30CPA342	263	42	3	3	16.1	0.50

EVPB36CPA • Poteau d'angle à 3 directions reliant le panneau à la poutre d'alimentation d'une hauteur de 36 po



- Ce montant relie les panneaux et les poutres d'alimentation d'une hauteur de 36 po dans une configuration à 90 degrés.
- Le montant et la quincaillerie de raccordement ajoutent 3,25 po à la longueur de la poutre d'alimentation.
- Comprend le montant, les raccords de panneau et les raccords de poutre d'alimentation, le montant entouré d'une garniture, le patin de mise à niveau, la quincaillerie et la trousse de garnitures.
- Passe-documents uniquement pour la poutre d'alimentation.

CODE DE PRODUIT	PRIX	DIMENSIONS (PO)			POIDS LB	VOLUME PI ³
		H	L	P		
EVPB36CPA336	263	36	3	3	13	0.42
EVPB36CPA342	263	42	3	3	16.1	0.50

EVPB24CPSA3 • Panneau à 24" H Power Beam Poteau d'angle à 3 voies - Fendu

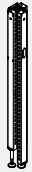

- Connecte les panneaux et le faisceau de puissance 24" H dans une configuration à 90 degrés.
- Le matériel de poteau et de connexion ajoute 3,25 "à la course du faisceau de puissance.
- Comprend un poteau, des connecteurs de panneau, des connecteurs de faisceau électrique, un poteau avec garniture tout autour, un patin de mise à niveau, du matériel et un kit de garniture.
- Passe à travers uniquement pour le faisceau de puissance, jambe de faisceau de puissance fendue.

PRODUCT CODE	PRICE	SIZE / INCHES			WEIGHT LBS	VOL FT ³
		H	W	D		
EVPB24CPSA330	198	30	3	3	11.8	0.36
EVPB24CPSA336	263	36	3	3	13	0.42
EVPB24CPSA342	263	42	3	3	16.1	0.50

EVPB30CPSA3 - Panneau à 30" H Power Beam Poteau d'angle à 3 voies - Fendu



- Connecte les panneaux et le faisceau de puissance 30" H dans une configuration à 90 degrés.
- Le matériel de poteau et de connexion ajoute 3,25 "à la course du faisceau de puissance.
- Comprend un poteau, des connecteurs de panneau, des connecteurs de faisceau électrique, un poteau avec garniture tout autour, un patin de mise à niveau, du matériel et un kit de garniture.
- Passe à travers uniquement pour le faisceau de puissance, jambe de faisceau de puissance fendue.

PRODUCT CODE	PRICE	SIZE / INCHES			WEIGHT LBS	VOL FT ³
		H	W	D		
EVPB30CPSA330	198	30	3	3	11.8	0.36
EVPB30CPSA336	263	36	3	3	13	0.42
EVPB30CPSA342	263	42	3	3	16.1	0.50

EVPB36CPSA3 - Panneau à 36" H Power Beam Poteau d'angle à 3 voies - Fendu

- Connecte les panneaux et le faisceau de puissance 36" H dans une configuration à 90 degrés.
- Le matériel de poteau et de connexion ajoute 3,25" à la course du faisceau de puissance.
- Comprend un poteau, des connecteurs de panneau, des connecteurs de faisceau électrique, un poteau avec garniture tout autour, un patin de mise à niveau, du matériel et un kit de garniture.
- Passe à travers uniquement pour le faisceau de puissance, jambe de faisceau de puissance fendue.

PRODUCT CODE	PRICE	SIZE / INCHES			WEIGHT LBS	VOL FT ³
		H	W	D		
EVPB36CPSA336	263	36	3	3	13	0.42
EVPB36CPSA342	263	42	3	3	16.1	0.50

EVPB24CPA • Poteau d'angle à 2 directions reliant le panneau à la poutre d'alimentation d'une hauteur de 24 po

- Ce montant relie un panneau et une poutre d'alimentation d'une hauteur de 24 po dans une configuration à 90 degrés.
- Le montant et la quincaillerie de raccordement ajoutent 3,25 po à la longueur de la poutre d'alimentation.
- Comprend le montant, les raccords de panneau et les raccords de poutre d'alimentation, le montant entouré d'une garniture, le patin de mise à niveau, la quincaillerie et la trousse de garnitures.
- Passe-documents uniquement pour la poutre d'alimentation.

CODE DE PRODUIT	PRIX	DIMENSIONS (PO)			POIDS LB	VOLUME PI ³
		H	L	P		
EVPB24CPA230	166	30	3	3	8.5	0.31
EVPB24CPA236	206	36	3	3	11.5	0.37
EVPB24CPA242	206	42	3	3	15	0.43

EVPB30CPA • Poteau d'angle à 2 directions reliant le panneau à la poutre d'alimentation d'une hauteur de 30 po

- Ce montant relie un panneau et une poutre d'alimentation d'une hauteur de 30 po dans une configuration à 90 degrés.
- Le montant et la quincaillerie de raccordement ajoutent 3,25 po à la longueur de la poutre d'alimentation.
- Comprend le montant, les raccords de panneau et les raccords de poutre d'alimentation, le montant entouré d'une garniture, le patin de mise à niveau, la quincaillerie et la trousse de garnitures.
- Passe-documents uniquement pour la poutre d'alimentation.

CODE DE PRODUIT	PRIX	DIMENSIONS (PO)			POIDS LB	VOLUME PI ³
		H	L	P		
EVPB30CPA230	166	30	3	3	8.5	0.31
EVPB30CPA236	206	36	3	3	11.5	0.37
EVPB30CPA242	206	42	3	3	15	0.43

EVPB36CPA • Poteau d'angle à 2 directions reliant le panneau à la poutre d'alimentation d'une hauteur de 36 po

- Ce montant relie un panneau et une poutre d'alimentation d'une hauteur de 36 po dans une configuration à 90 degrés.
- Le montant et la quincaillerie de raccordement ajoutent 3,25 po à la longueur de la poutre d'alimentation.
- Comprend le montant, les raccords de panneau et les raccords de poutre d'alimentation, le montant entouré d'une garniture, le patin de mise à niveau, la quincaillerie et la trousse de garnitures.
- Passe-documents uniquement pour la poutre d'alimentation.

CODE DE PRODUIT	PRIX	DIMENSIONS (PO)			POIDS LB	VOLUME PI ³
		H	L	P		
EVPB36CPA236	206	36	3	3	11.5	0.37
EVPB36CPA242	206	42	3	3	15	0.43

EVPB24CPSA2 - Panneau à 24" H Power Beam Poteau d'angle 2 voies - Fendu

- Connecte un panneau et un faisceau électrique de 24" H en configuration à 90 degrés.
- Le matériel de poteau et de connexion ajoute 3,25" à la course du faisceau de puissance.
- Comprend un poteau, des connecteurs de panneau, des connecteurs de faisceau électrique, un poteau avec garniture tout autour, un patin de mise à niveau, du matériel et un kit de garniture.
- Passe à travers uniquement pour le faisceau de puissance, jambe de faisceau de puissance fendue.

PRODUCT CODE	PRICE	SIZE / INCHES			WEIGHT LBS	VOL FT ³
		H	W	D		
EVPB24CPSA230	166	30	3	3	8.5	0.31
EVPB24CPSA236	206	36	3	3	11.5	0.37
EVPB24CPSA242	206	42	3	3	15	0.43

EVPB30CPSA2 - Panneau à 30" H Power Beam Poteau d'angle 2 voies - Fendu

- Connecte un panneau et un faisceau électrique de 30" H en configuration à 90 degrés.
- Le matériel de poteau et de connexion ajoute 3,25" à la course du faisceau de puissance.
- Comprend un poteau, des connecteurs de panneau, des connecteurs de faisceau électrique, un poteau avec garniture tout autour, un patin de mise à niveau, du matériel et un kit de garniture.
- Passe à travers uniquement pour le faisceau de puissance, jambe de faisceau de puissance fendue.

PRODUCT CODE	PRICE	SIZE / INCHES			WEIGHT LBS	VOL FT ³
		H	W	D		
EVPB30CPSA230	166	30	3	3	8.5	0.31
EVPB30CPSA236	206	36	3	3	11.5	0.37
EVPB30CPSA242	206	42	3	3	15	0.43

EVPB36CPSA2 - Panneau à 36" H Power Beam Poteau d'angle 2 voies - Fendu

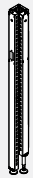

- Connecte un panneau et un faisceau électrique de 24" H en configuration à 90 degrés.
- Le matériel de poteau et de connexion ajoute 3,25 "à la course du faisceau de puissance.
- Comprend un poteau, des connecteurs de panneau, des connecteurs de faisceau électrique, un poteau avec garniture tout autour, un patin de mise à niveau, du matériel et un kit de garniture.
- Passe à travers uniquement pour le faisceau de puissance, jambe de faisceau de puissance fendue.

PRODUCT CODE	PRICE	SIZE/INCHES			WEIGHT LBS	VOL FT³
		H	W	D		
EVPB36CPSA236	206	36	3	3	11.5	0.37
EVPB36CPSA242	206	42	3	3	15	0.43

EVPB24CPA3-P • Poteau trois directions pour une cloison et deux poutres d'alimentation de 24 po



- Permet d'unir deux poutres d'alimentation de 24 po H et une cloison dans une configuration en T.
- Le poteau et les ferrures de raccord ajoutent 3,25 po à la course de poutres d'alimentation.
- Comprend le poteau, les raccords pour cloisons et pour poutres d'alimentation, la garniture pour toutes les faces, un patin réglable, les ferrures et un ensemble de garnitures.
- Ouverture pour poutre d'alimentation uniquement.

CODE DE PRODUIT	PRIX	DIMENSIONS (PO)			POIDS LB	VOLUME PI³
		H	L	P		
EVPB24CPA330P	189	30	3	3	11.8	0.36
EVPB24CPA336P	252	36	3	3	13	0.42
EVPB24CPA342P	252	42	3	3	16.1	0.5

EVPB30CPA3-P • Poteau trois directions pour une cloison et deux poutres d'alimentation de 30 po



- Permet d'unir deux poutres d'alimentation de 30 po H et une cloison dans une configuration en T.
- Le poteau et les ferrures de raccord ajoutent 3,25 po à la course de poutres d'alimentation.
- Comprend le poteau, les raccords pour cloisons et pour poutres d'alimentation, la garniture pour toutes les faces, un patin réglable, les ferrures et un ensemble de garnitures.
- Ouverture pour poutre d'alimentation uniquement.

CODE DE PRODUIT	PRIX	DIMENSIONS (PO)			POIDS LB	VOLUME PI³
		H	L	P		
EVPB30CPA330P	189	30	3	3	11.8	0.36
EVPB30CPA336P	252	36	3	3	13	0.42
EVPB30CPA342P	252	42	3	3	16.1	0.5

EVPB36CPA3-P • Poteau trois directions pour une cloison et deux poutres d'alimentation de 36 po



- Permet d'unir deux poutres d'alimentation de 36 po H et une cloison dans une configuration en T.
- Le poteau et les ferrures de raccord ajoutent 3,25 po à la course de poutres d'alimentation. Comprend le poteau, les raccords pour cloisons et pour poutres d'alimentation, la garniture pour toutes les faces, un patin réglable, les ferrures et un ensemble de garnitures.
- Ouverture pour poutre d'alimentation uniquement.

CODE DE PRODUIT	PRIX	DIMENSIONS (PO)			POIDS LB	VOLUME PI³
		H	L	P		
EVPB36CPA336P	252	36	3	3	13	0.42
EVPB36CPA342P	252	42	3	3	16.1	0.5

EVPB24CPSA3-P - Panneau à deux 24" H Power Beam 3 way Corner Post



- Connecte deux faisceaux de puissance de 24" H avec panneau en configuration en T.
- Le matériel de poteau et de connexion ajoute 3,25 "à la course du faisceau de puissance.
- Comprend un poteau, des connecteurs de panneau, des connecteurs de faisceau électrique, un poteau avec garniture tout autour, un patin de mise à niveau, du matériel et un kit de garniture.
- Passe à travers uniquement pour le faisceau de puissance, jambe de faisceau de puissance fendue.

PRODUCT CODE	PRICE	SIZE/INCHES			WEIGHT LBS	VOL FT³
		H	W	D		
EVPB24CPSA330P	189	30	3	3	11.8	0.36
EVPB24CPSA336P	252	36	3	3	13	0.42
EVPB24CPSA342P	252	42	3	3	16.1	0.50

EVPB30CPSA3-P - Panneau à deux 30" H Power Beam 3 way Corner Post



- Connecte deux faisceaux de puissance de 30" H avec panneau en configuration en T.
- Le matériel de poteau et de connexion ajoute 3,25 "à la course du faisceau de puissance.
- Comprend un poteau, des connecteurs de panneau, des connecteurs de faisceau électrique, un poteau avec garniture tout autour, un patin de mise à niveau, du matériel et un kit de garniture.
- Passe à travers uniquement pour le faisceau de puissance, jambe de faisceau de puissance fendue.

PRODUCT CODE	PRICE	SIZE/INCHES			WEIGHT LBS	VOL FT³
		H	W	D		
EVPB30CPSA330P	189	30	3	3	11.8	0.36
EVPB30CPSA336P	252	36	3	3	13	0.42
EVPB30CPSA342P	252	42	3	3	16.1	0.50

EVPB36CPSA3-P - Panneau à deux 36" H Power Beam 3 way Corner Post

- Connecte deux faisceaux de puissance de 36" H avec panneau en configuration en T.
- Le matériel de poteau et de connexion ajoute 3,25" à la course du faisceau de puissance.
- Comprend un poteau, des connecteurs de panneau, des connecteurs de faisceau électrique, un poteau avec garniture tout autour, un patin de mise à niveau, du matériel et un kit de garniture.
- Passe à travers uniquement pour le faisceau de puissance, jambe de faisceau de puissance fendue.

PRODUCT CODE	PRICE	SIZE / INCHES			WEIGHT		VOL
		H	W	D	LBS	FT ³	
EVPB36CPSA336P	252	36	3	3	13	0.42	
EVPB36CPSA342P	252	42	3	3	16.1	0.50	

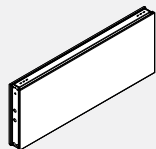
EVPFE • Module de rallonge de panneau de tissu

- Se fixe sur le dessus d'un panneau.
- Il est possible d'empiler les modules pour accroître la confidentialité ou pour diviser un espace.
- Chaque côté du module de tissu peut être muni de tissus différents de qualité identique sans coûts additionnels. Si des tissus de qualités différentes sont utilisés, le prix du module doit être fixé en fonction de la qualité la plus élevée.
- Au moment de commander les modules de rallonge des panneaux, il est important de commander également des raccords additionnels.
- Les modules de rallonge des panneaux ne peuvent s'installer à une hauteur de plus de 42 po au-dessus du plancher fini.

CODE DE PRODUIT	PRIX		DIMENSIONS (PO)			POIDS		VOLUME
	GR 1	GR 2	H	L	P	LB	PI ³	
EVPFE0618	149	155	6	18	2.875	4.80	0.21	
EVPFE0624	154	164	6	24	2.875	6.40	0.29	
EVPFE0630	169	178	6	30	2.875	7.40	0.36	
EVPFE0636	189	201	6	36	2.875	8.20	0.43	
EVPFE0642	211	226	6	42	2.875	9.40	0.51	
EVPFE0648	228	241	6	48	2.875	10.20	0.58	
EVPFE0654	246	263	6	54	2.875	14.40	0.65	
EVPFE0660	268	286	6	60	2.875	16.00	0.73	
EVPFE0666	289	308	6	66	2.875	17.6	0.91	
EVPFE0672	309	330	6	72	2.875	18.2	0.99	
EVPFE1218	149	155	12	18	2.875	7.40	0.38	
EVPFE1224	154	163	12	24	2.875	8.60	0.50	
EVPFE1230	169	178	12	30	2.875	9.60	0.63	
EVPFE1236	189	201	12	36	2.875	12.80	0.75	
EVPFE1242	211	224	12	42	2.875	14.80	0.88	
EVPFE1248	228	241	12	48	2.875	15.00	1.00	
EVPFE1254	246	263	12	54	2.875	16.20	1.12	
EVPFE1260	268	286	12	60	2.875	17.80	1.25	
EVPFE1266	289	308	12	66	2.875	19.0	1.37	
EVPFE1272	309	330	12	72	2.875	20.2	1.45	
EVPFE1818	184	195	18	18	2.875	9.01	0.54	
EVPFE1824	191	205	18	24	2.875	10.47	0.72	
EVPFE1830	206	227	18	30	2.875	11.93	0.90	
EVPFE1836	239	260	18	36	2.875	13.39	1.08	
EVPFE1842	266	292	18	42	2.875	14.84	1.26	
EVPFE1848	289	318	18	48	2.875	16.29	1.44	
EVPFE1854	315	345	18	54	2.875	17.76	1.62	
EVPFE1860	342	371	18	60	2.875	19.21	1.80	
EVPFE1866	371	394	18	66	2.875	20.7	1.98	
EVFFE1872	397	422	18	72	2.875	22.2	2.16	

EVPGTE • Module de rallonge de panneau en verre trempé

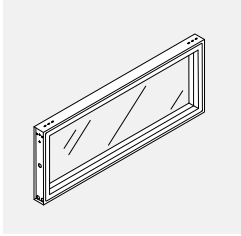

- Se fixe sur le dessus d'un panneau.
- Il est possible d'empiler les modules pour accroître la confidentialité ou pour diviser un espace.
- Le module de rallonge de panneau ne peut subir de charge à une hauteur supérieure à 66 po.
- Le module est offert en version transparente.
- Les frais additionnels imposés pour un verre givré (FRST) varient. Communiquer avec le service à la clientèle d'Evolve pour plus de détails.
- Au moment de commander les modules de rallonge des panneaux, il est important de commander également des raccords additionnels.

CODE DE PRODUIT	PRIX	DIMENSIONS (PO)			POIDS		VOLUME
		H	L	P	LB	PI ³	
EVPGTE0618	296	6	18	2.875	7.60	0.18	
EVPGTE0624	318	6	24	2.875	9.24	0.25	
EVPGTE0630	385	6	30	2.875	10.78	0.31	
EVPGTE0636	400	6	36	2.875	12.32	0.37	
EVPGTE0642	493	6	42	2.875	14.10	0.43	
EVPGTE0648	550	6	48	2.875	15.80	0.50	
EVPGTE0654	603	6	54	2.875	17.42	0.56	
EVPGTE0660	647	6	60	2.875	19.28	0.63	
EVPGTE0666	693	6	66	2.875	21.1	0.91	
EVPGTE0672	744	6	72	2.875	22.9	0.99	
EVPGTE1218	296	12	18	2.875	10.06	0.38	
EVPGTE1224	318	12	24	2.875	12.08	0.50	
EVPGTE1230	385	12	30	2.875	14.10	0.63	
EVPGTE1236	400	12	36	2.875	16.12	0.75	
EVPGTE1242	493	12	42	2.875	18.24	0.88	
EVPGTE1248	550	12	48	2.875	20.56	1.00	
EVPGTE1254	603	12	54	2.875	22.66	1.12	
EVPGTE1260	647	12	60	2.875	25.00	1.25	
EVPGTE1266	693	12	66	2.875	27.4	1.37	
EVPGTE1272	744	12	72	2.875	29.9	1.45	
EVPGTE1818	446	18	18	2.875	12.00	0.54	
EVPGTE1824	459	18	24	2.875	14.93	0.72	
EVPGTE1830	490	18	30	2.875	17.77	0.90	
EVPGTE1836	535	18	36	2.875	20.57	1.08	
EVPGTE1842	609	18	42	2.875	23.31	1.26	
EVPGTE1848	681	18	48	2.875	25.94	1.44	
EVPGTE1854	740	18	54	2.875	28.51	1.62	
EVPGTE1860	795	18	60	2.875	31.28	1.80	
EVPGTE1866	849	18	66	2.875	33.9	1.98	
EVPGTE1872	908	18	72	2.875	35.7	2.16	

EVPW1SE • Module de rallonge à tableau blanc - Une face

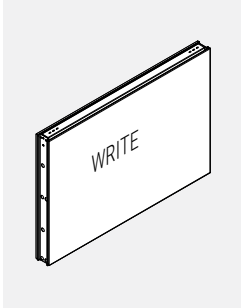

- Se fixe sur le dessus d'une poutre.
- Ce module présente une surface d'écriture d'un côté et un tissu de l'autre côté.
- Il est possible d'empiler les modules pour accroître la confidentialité ou pour diviser un espace.
- Les modules de rallonge des panneaux ne peuvent s'installer à une hauteur de plus de 42 po au-dessus du plancher fini.
- Au moment de commander les modules de rallonge des poutres, il est important de commander également des raccords additionnels.

CODE DE PRODUIT	PRIX		DIMENSIONS (PO)			POIDS		VOLUME
	GR1	GR2	H	L	P	LB	PI ³	
EVPW1SE1818	226	230	18	18	2.875	9.44	0.54	
EVPW1SE1824	255	262	18	24	2.875	10.90	0.72	
EVPW1SE1830	284	294	18	30	2.875	12.35	0.90	
EVPW1SE1836	334	345	18	36	2.875	13.81	1.08	
EVPW1SE1842	378	393	18	42	2.875	15.27	1.26	
EVPW1SE1848	417	435	18	48	2.875	16.72	1.44	
EVPW1SE1854	451	469	18	54	2.875	18.18	1.62	
EVPW1SE1860	488	505	18	60	2.875	19.64	1.80	
EVPW1SE1866	524	541	18	66	2.875	21.70	1.98	
EVPW1SE1872	560	576	18	72	2.875	23.30	2.16	

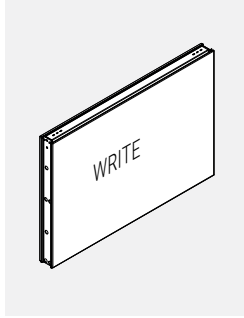
EVPW2SE • Module de rallonge à tableau blanc - Deux faces

- Se fixe sur le dessus d'un panneau.
- Ce module présente une surface d'écriture sur deux faces.
- Il est possible d'empiler les modules pour accroître la confidentialité ou pour diviser un espace.
- Les modules de rallonge des panneaux ne peuvent s'installer à une hauteur de plus de 42 po au-dessus du plancher fini.
- Au moment de commander les modules de rallonge des panneaux, il est important de commander également des raccords additionnels.

CODE DE PRODUIT	PRIX	DIMENSIONS (PO)			POIDS LB	VOLUME PI ³
		H	L	P		
EVPW2SE1818	271	18	18	2.875	10.29	0.54
EVPW2SE1824	318	18	24	2.875	11.75	0.72
EVPW2SE1830	364	18	30	2.875	13.20	0.90
EVPW2SE1836	433	18	36	2.875	14.66	1.08
EVPW2SE1842	488	18	42	2.875	16.12	1.26
EVPW2SE1848	546	18	48	2.875	17.57	1.44
EVPW2SE1854	604	18	54	2.875	19.03	1.62
EVPW2SE1860	658	18	60	2.875	20.49	1.80
EVPW2SE1866	712	18	66	2.875	21.70	1.98
EVPW2SE1872	769	18	72	2.875	23.30	2.16

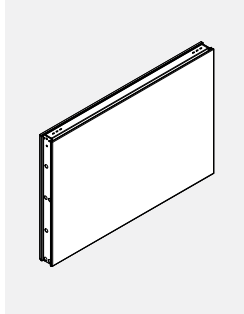
EVPH1SE • Module de rallonge stratifié - Une face

- Se fixe sur le dessus d'une poutre.
- Le module stratifié présente une surface durable et lavable d'un côté et un tissu de l'autre côté.
- Il est possible d'empiler les modules pour accroître la confidentialité ou pour diviser un espace.
- Les modules de rallonge des panneaux ne peuvent s'installer à une hauteur de plus de 42 po au-dessus du plancher fini.
- Au moment de commander les modules de rallonge des panneaux, il est important de commander également des raccords additionnels.
- Ce module est offert avec une finition stratifiée à haute pression seulement.

CODE DE PRODUIT	PRIX		DIMENSIONS (PO)			POIDS LB	VOLUME PI ³
	GR 1	GR 2	H	L	P		
EVPH1SE0618	206	211	6	18	2.875	2.77	0.25
EVPH1SE0624	240	251	6	24	2.875	3.20	0.35
EVPH1SE0630	272	276	6	30	2.875	3.63	0.43
EVPH1SE0636	310	317	6	36	2.875	4.06	0.51
EVPH1SE0642	350	356	6	42	2.875	4.49	0.60
EVPH1SE0648	383	392	6	48	2.875	4.91	0.68
EVPH1SE0654	433	441	6	54	2.875	5.34	0.76
EVPH1SE0660	455	463	6	60	2.875	5.77	0.84
EVPH1SE0666	474	485	6	66	3	17.6	0.91
EVPH1SE0672	526	534	6	72	3	18.2	0.99
EVPH1SE1218	206	211	12	18	2.875	5.55	0.51
EVPH1SE1224	240	251	12	24	2.875	6.41	0.71
EVPH1SE1230	272	276	12	30	2.875	7.26	0.87
EVPH1SE1236	310	317	12	36	2.875	8.12	1.03
EVPH1SE1242	350	356	12	42	2.875	8.98	1.20
EVPH1SE1248	383	392	12	48	2.875	9.83	1.36
EVPH1SE1254	433	441	12	54	2.875	10.69	1.53
EVPH1SE1260	455	463	12	60	2.875	11.55	1.69
EVPH1SE1266	474	485	12	66	3	19.0	1.37
EVPH1SE1272	526	534	12	72	3	20.2	1.45
EVPH1SE1818	268	273	18	18	2.875	9.44	0.54
EVPH1SE1824	330	337	18	24	2.875	10.90	0.72
EVPH1SE1830	380	389	18	30	2.875	12.35	0.90
EVPH1SE1836	435	444	18	36	2.875	13.81	1.08
EVPH1SE1842	490	503	18	42	2.875	15.27	1.26
EVPH1SE1848	537	553	18	48	2.875	16.72	1.44
EVPH1SE1854	584	601	18	54	2.875	18.18	1.62
EVPH1SE1860	641	667	18	60	2.875	19.64	1.80
EVPH1SE1866	702	733	18	66	3	20.7	1.98
EVPH1SE1872	748	779	18	72	3	22.2	2.16

EVPH2SE • Module de rallonge stratifié - Deux faces

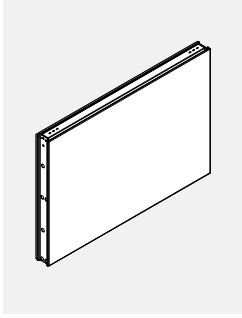

- Se fixe sur le dessus d'une poutre.
- Les faces stratifiées des deux côtés du module sont durables et lavables.
- Il est possible d'empiler les modules pour accroître la confidentialité ou pour diviser un espace.
- Les modules de rallonge des panneaux ne peuvent s'installer à une hauteur de plus de 42 po au-dessus du plancher fini.
- Au moment de commander les modules de rallonge des panneaux, il est important de commander également des raccords additionnels.
- Ce module est offert avec une finition stratifiée à haute pression seulement.

CODE DE PRODUIT	PRIX	DIMENSIONS (PO)			POIDS LB	VOLUME PI ³
		H	L	P		
EVPH2SE0618	227	6	18	2.875	3.03	0.26
EVPH2SE0624	266	6	24	2.875	3.46	0.36
EVPH2SE0630	309	6	30	2.875	3.89	0.44
EVPH2SE0636	353	6	36	2.875	4.32	0.52
EVPH2SE0642	398	6	42	2.875	4.74	0.60
EVPH2SE0648	447	6	48	2.875	5.17	0.69
EVPH2SE0654	519	6	54	2.875	5.60	0.77
EVPH2SE0660	528	6	60	2.875	6.03	0.85
EVPH2SE0666	539	6	66	2.875	21.1	0.91
EVPH2SE0672	609	6	72	2.875	22.9	0.99
EVPH2SE1218	227	12	18	2.875	6.05	0.51
EVPH2SE1224	266	12	24	2.875	6.91	0.71
EVPH2SE1230	309	12	30	2.875	7.77	0.88
EVPH2SE1236	353	12	36	2.875	8.63	1.04
EVPH2SE1242	398	12	42	2.875	9.48	1.20
EVPH2SE1248	447	12	48	2.875	10.34	1.37
EVPH2SE1254	519	12	54	2.875	11.20	1.53
EVPH2SE1260	528	12	60	2.875	12.05	1.70
EVPH2SE1266	539	12	66	2.875	27.4	1.37
EVPH2SE1272	609	12	72	2.875	29.9	1.45
EVPH2SE1818	319	18	18	2.875	10.29	0.54
EVPH2SE1824	392	18	24	2.875	11.75	0.72
EVPH2SE1830	455	18	30	2.875	13.20	0.90
EVPH2SE1836	526	18	36	2.875	14.66	1.08
EVPH2SE1842	596	18	42	2.875	16.12	1.26
EVPH2SE1848	674	18	48	2.875	17.57	1.44
EVPH2SE1854	740	18	54	2.875	19.03	1.62
EVPH2SE1860	799	18	60	2.875	20.49	1.80
EVPH2SE1866	856	18	66	2.875	33.9	1.98
EVPH2SE1872	921	18	72	2.875	35.7	2.16

EVPAE • Module de rallonge à circulation d'air

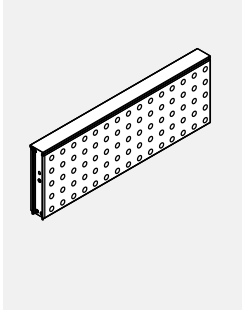

- Rallonge de panneau à circulation d'air en métal.
- Se fixe sur le dessus d'une poutre.
- Il est possible d'empiler les modules pour accroître la confidentialité ou pour diviser un espace.
- Les modules de rallonge des panneaux ne peuvent s'installer à une hauteur de plus de 42 po au-dessus du plancher fini.
- Au moment de commander les modules de rallonge des panneaux, il est important de commander également des raccords additionnels.

CODE DE PRODUIT	PRIX	DIMENSIONS (PO)			POIDS LB	VOLUME PI ³
		H	L	P		
EVPAE1224	262	12	24	2.875	9.66	0.59
EVPAE1230	309	12	30	2.875	10.93	0.82
EVPAE1236	352	12	36	2.875	12.19	1.00
EVPAE1242	389	12	42	2.875	13.62	1.05
EVPAE1248	439	12	48	2.875	15.18	1.18
EVPAE1260	579	12	60	2.875	18.17	1.32
EVPAE1824	329	18	24	2.875	10.56	0.72
EVPAE1830	383	18	30	2.875	12.11	0.90
EVPAE1836	422	18	36	2.875	13.66	1.08
EVPAE1842	464	18	42	2.875	15.05	1.26
EVPAE1848	531	18	48	2.875	16.35	1.44
EVPAE1860	690	18	60	2.875	19.04	1.80

EVPFE • Module de rallonge de panneau ouvert

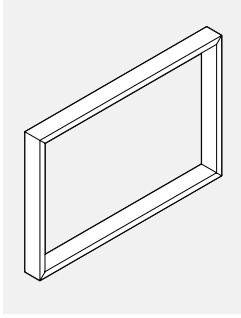

- Se fixe sur la partie supérieure d'une poutre.
- Il est possible d'empiler les modules pour accroître la confidentialité ou pour diviser un espace.
- Les modules de rallonge des panneaux ne peuvent s'installer à une hauteur de plus de 42 po au-dessus du plancher fini.
- Au moment de commander les modules de rallonge des panneaux, il est important de commander également des raccords additionnels.

CODE DE PRODUIT	PRIX	DIMENSIONS (PO)			POIDS LB	VOLUME PI ³
		H	L	P		
EVPOE0618	239	6	18	2.875	6.22	0.26
EVPOE0624	245	6	24	2.875	7.40	0.29
EVPOE0630	298	6	30	2.875	8.48	0.36
EVPOE0636	314	6	36	2.875	9.56	0.43
EVPOE0642	381	6	42	2.875	10.88	0.51
EVPOE0648	429	6	48	2.875	12.12	0.58
EVPOE0654	469	6	54	2.875	13.25	0.65
EVPOE0660	505	6	60	2.875	14.68	0.73
EVPOE1218	239	12	18	2.875	7.30	0.51
EVPOE1224	245	12	24	2.875	8.40	0.59
EVPOE1230	298	12	30	2.875	9.50	0.82
EVPOE1236	314	12	36	2.875	10.60	1.00
EVPOE1242	381	12	42	2.875	11.84	1.00
EVPOE1248	429	12	48	2.875	13.20	1.18
EVPOE1254	469	12	54	2.875	14.38	1.25
EVPOE1260	505	12	60	2.875	15.80	1.32
EVPOE1818	319	18	18	2.875	7.74	0.54
EVPOE1824	358	18	24	2.875	9.18	0.72
EVPOE1830	381	18	30	2.875	10.53	0.90
EVPOE1836	418	18	36	2.875	11.88	1.08
EVPOE1842	471	18	42	2.875	13.09	1.26
EVPOE1848	530	18	48	2.875	14.22	1.44
EVPOE1854	575	18	54	2.875	15.28	1.62
EVPOE1860	619	18	60	2.875	16.56	1.80

EVPMP-GIP • Verre opaque intégré de installé sur panneau

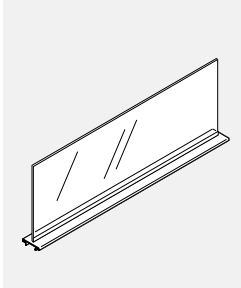

- Ce verre se fixe sur le dessus de la poutre d'alimentation ou sur les modules de rallonge pour accroître la confidentialité ou pour diviser un espace.
- Le verre opaque est intégré à la garniture supérieure en aluminium.
- Il comprend une garniture d'aluminium avec rainure et d'un carreau de verre.
- Le verre et la quincaillerie de montage sont expédiés séparément.
- Standard en verre clair (CLR), givré (FRST) ou inscriptible (WRW)
- Les modules munis d'un verre opaque peuvent s'empiler sur la poutre d'alimentation ou sur les modules de rallonge à une hauteur de 42 po, procurant ainsi une hauteur pouvant atteindre 54 po au-dessus du plancher fini.

CODE DE PRODUIT	PRIX CLR	FRST	WRW	DIMENSIONS (PO)			WEIGHT LBS	VOL FT ³
				H	L	P		
EVPMP24GI6P	195	244	-	6	24	2.875	2.39	0.25
EVPMP30GI6P	213	268	-	6	30	2.875	2.99	0.32
EVPMP36GI6P	228	283	-	6	36	2.875	3.58	0.37
EVPMP42GI6P	244	304	-	6	42	2.875	4.18	0.43
EVPMP48GI6P	254	317	-	6	48	2.875	4.78	0.50
EVPMP54GI6P	262	328	-	6	54	2.875	5.38	0.56
EVPMP60GI6P	268	333	-	6	60	2.875	5.97	0.63
EVPMP66GI6P	410	546	-	6	66	2.875	6.57	0.69
EVPMP72GI6P	437	570	-	6	72	2.875	7.16	0.76
EVPMP24GI9P	195	244	-	9	24	2.875	3.58	0.38
EVPMP30GI9P	213	268	-	9	30	2.875	4.48	0.47
EVPMP36GI9P	228	283	-	9	36	2.875	5.37	0.56
EVPMP42GI9P	244	304	-	9	42	2.875	6.26	0.65
EVPMP48GI9P	254	317	-	9	48	2.875	7.16	0.75
EVPMP54GI9P	262	328	-	9	54	2.875	8.06	0.84
EVPMP60GI9P	268	333	-	9	60	2.875	8.96	0.94
EVPMP66GI9P	410	546	-	9	66	2.875	9.85	1.04
EVPMP72GI9P	437	570	-	9	72	2.875	10.74	1.13
EVPMP24GIP	195	244	340	12	24	2.875	4.77	0.50
EVPMP30GIP	213	268	347	12	30	2.875	5.97	0.63
EVPMP36GIP	228	283	353	12	36	2.875	7.16	0.75
EVPMP42GIP	244	304	389	12	42	2.875	8.35	0.87
EVPMP48GIP	254	317	426	12	48	2.875	9.55	1.00
EVPMP54GIP	262	328	461	12	54	2.875	10.75	1.12
EVPMP60GIP	268	333	497	12	60	2.875	11.95	1.25
EVPMP66GIP	410	546	681	12	66	2.875	13.05	1.37
EVPMP72GIP	437	570	713	12	72	2.875	14.25	1.51
EVPMP24GI18P	281	352	-	18	24	2.875	7.16	0.75
EVPMP30GI18P	308	385	-	18	30	2.875	8.96	0.94
EVPMP36GI18P	328	408	-	18	36	2.875	10.74	1.13
EVPMP42GI18P	352	440	-	18	42	2.875	12.53	1.31
EVPMP48GI18P	364	457	-	18	48	2.875	14.33	1.50
EVPMP54GI18P	377	471	-	18	54	2.875	16.13	1.69
EVPMP60GI18P	385	482	-	18	60	2.875	17.91	1.88
EVPMP66GI18P	537	712	-	18	66	2.875	19.70	2.06
EVPMP72GI18P	571	744	-	18	72	2.875	21.48	2.25

EVPBSCGDR • Armoire de rangement partagée à poutre d'alimentation avec porte de verre coulissante

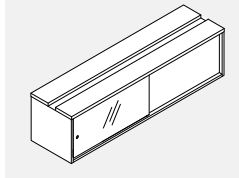

- Les dimensions intérieures sont 13" de hauteur et 13" de profondeur.
- L'armoire de rangement stratifiée est offerte avec les finis stratifiés Evolve standard.
- L'armoire est disponible avec un verre givré trempé seulement. Le verre est muni d'une poignée.
- Les glissières permettant au verre de glisser sont offertes en tungstène seulement.
- Cette armoire doit être utilisée avec la poutre d'alimentation de 24 po seulement.
- Elle doit s'installer entre les pattes en T sous la poutre d'alimentation.
- L'armoire de rangement à poutre d'alimentation se fixe sur le dessus de la poutre d'alimentation au moyen de ferrures.
- Des patins de mise à niveau sont compris afin de faciliter l'installation.

CODE DE PRODUIT	PRIX	DIMENSIONS (PO)			POIDS VOLUME	
		H	L	P	LB	PI ³
EVPBSCGDR60	1734	15	58.75	16	80.46	8.33
EVPBSCGDR72	1893	15	70.75	16	96.60	10.00
EVPBSCGDL60	1734	15	58.75	16	80.46	8.33
EVPBSCGDL72	1893	15	70.75	16	96.60	10.00

EVPBSCGDP • Armoire de rangement avec poutre d'alimentation, porte de verre coulissante et passage pour câbles

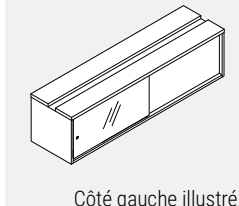

Côté gauche illustré

- Les dimensions intérieures sont 13" de hauteur et 13" de profondeur.
- Armoire de rangement laminée, disponible avec fini laminé Evolve standard, disponible avec verre givré trempé seulement, avec poignée
- Les glissières permettant au verre de glisser sont offertes en tungstène seulement.
- Utiliser avec la poutre H-Power de 24 po seulement et largeurs de 60 po et 72 po. Installer sous la poutre d'alimentation entre deux pattes en T.
- L'armoire de rangement à poutre d'alimentation se fixe sur le dessus de la poutre d'alimentation au moyen de ferrures.
- Des vérins de calage sont compris afin de faciliter l'installation.
- L'armoire avec passage pour câbles au centre pour amener le courant vers la poutre d'alimentation est munie d'un couvercle de métal qui facilite l'accès aux fils.
- Composants électriques non compris.
- Le câble d'alimentation destiné à la base de la poutre d'alimentation doit être commandé séparément.
- La trousse de poutre d'alimentation avec découpe électrique au centre doit être commandée séparément (EVPBEP-KIT).
- Remarque : Utiliser avec la poutre d'alimentation de 24 po seulement.

CODE DE PRODUIT	PRIX	DIMENSIONS (PO)			POIDS VOLUME	
		H	L	P	LB	PI ³
EVPBSCGDP60	2092	15	58.75	16	80.46	8.33
EVPBSCGDP72	2213	15	70.75	16	96.60	10.00
EVPBSCGDPL60	2092	15	58.75	16	80.46	8.33
EVPBSCGDPL72	2213	15	70.75	16	96.60	10.00

EVPBSCGDR • Armoire de rangement partagée à poutre d'alimentation avec porte de verre coulissante

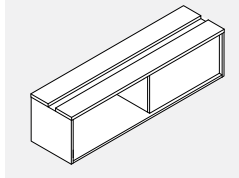

- Les dimensions intérieures sont 13" de hauteur et 13" de profondeur.
- L'armoire de rangement stratifiée sans porte est offerte avec les finis stratifiés Evolve standard.
- Elle doit s'installer entre les pattes en T sous la poutre d'alimentation.
- L'armoire de rangement à poutre d'alimentation se fixe sur le dessus de la poutre d'alimentation au moyen de ferrures.
- Des patins de mise à niveau sont compris afin de faciliter l'installation.
- Remarque : Il est impossible de la convertir en une armoire avec porte de verre.
- Remarque : Cette armoire doit être utilisée avec la poutre d'alimentation de 24 po seulement.

CODE DE PRODUIT	PRIX	DIMENSIONS (PO)			POIDS VOLUME	
		H	L	P	LB	PI ³
EVPBSCR60	1110	15	58.75	16	80.46	8.33
EVPBSCR72	1133	15	70.75	16	96.6	10.00
EVPBSCL60	1110	15	58.75	16	80.46	8.33
EVPBSCL72	1133	15	70.75	16	96.6	10.00

EVPBSCP • Armoire de rangement avec poutre d'alimentation et passage pour câbles

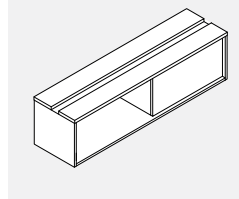

- Les dimensions intérieures sont 13" de hauteur et 13" de profondeur.
- Armoire de rangement laminée sans portes, disponible avec fini laminé Evolve standard. Utiliser avec la poutre d'alimentation d'une hauteur de 24 po seulement et d'une largeur de 60 po ou de 72 po seulement.
- Installer entre les pattes en T sous la poutre d'alimentation.
- L'armoire de rangement avec poutre d'alimentation se fixe sur le dessous de la poutre d'alimentation au moyen de ferrure. Des vérins de calage au centre sont compris pour faciliter l'installation.
- Remarque : Il est impossible de la convertir en une armoire avec porte de verre.
- Armoire avec passage pour câbles au centre pour amener le courant vers la poutre d'alimentation est munie d'un couvercle de métal qui facilite l'accès aux fils.
- Composants électriques non compris.
- Le câble d'alimentation destiné à la base de la poutre d'alimentation doit être commandé séparément.
- La trousse de poutre d'alimentation avec découpe électrique au centre doit être commandée séparément.

CODE DE PRODUIT	PRIX	DIMENSIONS (PO)			POIDS VOLUME	
		H	L	P	LB	PI ³
EVPBSCP60	1238	15	58.75	16	80.46	8.33
EVPBSCP72	1306	15	70.75	16	96.6	10.00
EVPBSGPL60	1238	15	58.75	16	80.46	8.33
EVPBSGPL72	1306	15	70.75	16	96.6	10.00

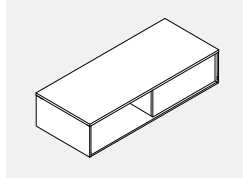
EVSDAOH • Module surélevé d'accès double sur poutre d'alimentation

- Les dimensions intérieures sont 6,500" de hauteur et 13" de profondeur.
- Module surélevé stratifié.
- Disponible avec finis stratifiés Evolve standard.
- L'armoire de rangement sur poutre d'alimentation doit être installée au bas pour en assurer la stabilité.
- Installation supérieure sur la poutre d'alimentation.
- Les ferrures de soutien de module surélevé à accès double doivent être commandées séparément.
- Les pattes de poutre d'alimentation pour le module de rangement doivent être commandées séparément.
- Des pattes de poutre d'alimentation pour le module de rangement doivent être utilisées.

CODE DE PRODUIT	PRIX	DIMENSIONS (PO)			POIDS LB	VOLUME PI ³
		H	L	P		
EVSDAOH60	1104	8.5	60	16	51.5	5.00
EVSDAOH72	1126	8.6	72	16	60.2	6.00

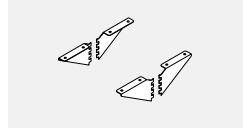
EVSDAOHBRKIT • Ferrures pour rangements surélevés à accès des deux côtés

- Les ferrures supportent les rangements surélevés à accès des deux côtés.
- À utiliser avec la canalisation pour poutre d'alimentation.
- Les ferrures sont offertes dans tous les finis peints de série.
- Vis comprises.

CODE DE PRODUIT	PRIX	DIMENSIONS (PO)			POIDS LB	VOL FT ³
		H	L	P		
EVSDAOHBRKIT	129	5	5	1.5	2.00	0.08

EVPBL • Raccord de poutre d'alimentation de 36 po avec patte pour rangement

- Ce raccord se branche à des hauteurs égales sur des poutres d'alimentation d'une hauteur de 24 po.
- Comprend un raccord sans fentes avec pattes, des patins et la quincaillerie de raccordement.
- Doit être utilisé avec le module surélevé.

CODE DE PRODUIT	PRIX	DIMENSIONS (PO)			POIDS LB	VOLUME PI ³
		H	L	P		
EVPBL36S	102	36	18		8.5	0.45

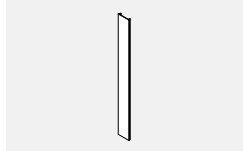
EVPBLERT • Garniture de fin de course pour canalisation de 6 po à installer

- Préciser la hauteur de poutre ou la hauteur totale avec les modules de rallonge.

CODE DE PRODUIT	PRIX	DIMENSIONS (PO)			POIDS LB	VOLUME PI ³
		H	L	P		
EVPBLERT24	52	21.4	2.875	3	1.0	0.04
EVPBLERT30	59	27.4	2.875	3	1.4	0.04
EVPBLERT36	62	33.4	2.875	3	1.6	0.06
EVPBLERT42	66	39.4	2.875	3	1.8	0.07

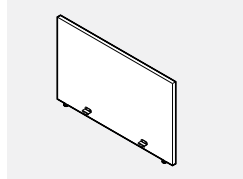
EVPBLEP • Panneau d'extrémité en mélamine pour poutre d'alimentation

- S'assujettit à un connecteur avec pied pour poutre d'alimentation.
- Comprend les ferrures pour l'assujettir au pied
- Fabriqué en mélamine thermosoudée; lorsqu'un fini simili-bois est précisé, le fil du bois est orienté à l'horizontale.
- La hauteur du panneau d'extrémité tient compte des patins déployés à leur pleine hauteur.

CODE DE PRODUIT	PRIX	DIMENSIONS (PO)			POIDS LB	VOLUME PI ³
		H	L	P		
EVPBLEP2451	317	24	51	1	32.81	0.73
EVPBLEP3051	396	30	51	1	39.38	0.88
EVPBLEP3651	473	36	51	1	45.94	1.02
EVPBLEP4251	710	42	51	1	52.50	1.24
EVPBLEP2463	359	24	63	1	37.50	0.83
EVPBLEP3063	451	30	63	1	45.00	1.00
EVPBLEP3663	541	36	63	1	52.50	1.17
EVPBLEP4263	792	42	63	1	60.00	1.53

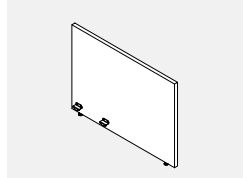
EVPBLEP • Panneau d'extrémité laminé pour poutre

- Le panneau d'extrémité laminé pour poutre d'alimentation se fixe au raccord de poutre d'alimentation au moyen d'une patte simple. S'utiliser avec la poutre d'alimentation à côté unique.
- Comprend les ferrures permettant de fixer le panneau à la patte.
- Finition stratifiée par fusion thermique. Si on choisit le grain de bois, celui-ci doit être placé à l'horizontale. La hauteur du panneau d'extrémité stratifié comprend les patins du panneau déployés sur leur hauteur maximale. Le modèle EVPBLEP-30 doit être utilisé avec les surfaces de travail d'une profondeur de 24 po.
- Le modèle EVPBLEP-36 doit être utilisé avec les surfaces de travail d'une profondeur de 30 po.

CODE DE PRODUIT	PRIX	DIMENSIONS (PO)			POIDS LB	VOLUME PI ³
		H	L	P		
EVPBLEP2430	257	24	30	1	19.30	0.42
EVPBLEP3030	279	30	30	1	23.16	0.52
EVPBLEP3630	300	36	30	1	27.02	0.64
EVPBLEP4230	377	42	30	1	30.88	0.74
EVPBLEP2436	303	24	36	1	21.43	0.55
EVPBLEP3036	314	30	36	1	25.71	0.64
EVPBLEP3636	353	36	36	1	30.00	0.75
EVPBLEP4236	451	42	36	1	34.29	0.90

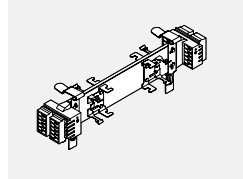
EVE8PD • Boîtier de distribution de courant.

- Le boîtier de distribution de courant est indiqué en fonction de la taille des poutres (par exemple, le boîtier EVE8PD36 doit être utilisé à l'intérieur d'une poutre de 36").
- 8 fils, 4 circuits (configuration 2 + 2).
- Permet d'installer deux prises doubles de chaque côté du panneau.

CODE DE PRODUIT	PRIX	DIMENSIONS (PO)		WEIGHT LBS	VOL FT ³
		L	W		
EVE8PD24	135	24	9.25	0.83	1.17
EVE8PD30	182	30	15.25	1.28	1.17
EVE8PD36	191	36	21.25	1.62	1.65
EVE8PD42	196	42	27.25	2.00	2.00
EVE8PD48	207	48	33.25	0.18	0.16
EVE8PD54	211	54	39.25	2.66	3.20
EVE8PD60	212	60	45.25	3.04	3.20

EVE8PD • Boîtier de distribution de courant.

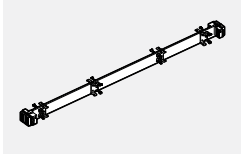

- Le boîtier de distribution de courant est indiqué en fonction de la taille des poutres (par exemple, le boîtier EVE8PD72 doit être utilisé à l'intérieur d'une poutre de 72").
- 8 fils, 4 circuits (configuration 2 + 2).
- Le boîtier compte deux prises doubles qu'on doit brancher directement au boîtier de distribution de courant et, en option, deux autres prises doubles qu'on doit brancher au moyen d'un connecteur I pour chaque format de panneau.
- Les deux prises doubles reliées au moyen d'un connecteur I doivent provenir du même circuit.
- Chaque boîtier de distribution de courant prend en charge un courant de 15 à 20 ampères.
- Les prises doubles et les connecteurs I doivent être commandés séparément.

CODE DE PRODUIT	PRIX	DIMENSIONS (PO)			WEIGHT VOL	
		L	W	D	LBS	FT ³
EVE8PD66	220	66	43.5	3.44	3.30	
EVE8PD72	228	72	45.5	3.84	3.40	

EVE8CP • Câble de passage

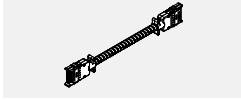

- Le conducteur EVE8CP16 branche électriquement deux panneaux alimentés placés côte à côte.
- Le conducteur EVE8CP20 branche électriquement deux panneaux alimentés et séparés par un montant.

CODE DE PRODUIT	PRIX	DIMENSIONS (PO)			WEIGHT VOL	
		L	W	D	LBS	FT ³
EVE8CP16	110	16		0.66	1.17	
EVE8CP20	129	20		0.78	1.17	

EVE8CP18 • Câble de démarrage à mailles flexibles

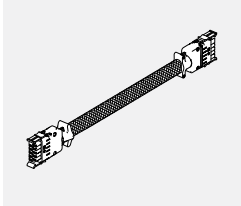

- Relie électriquement deux panneaux alimentés séparés par poteau.
- Utilisé pour connecter deux boîtiers de distribution d'alimentation dans Power Beam à 90 degrés.

PRODUCT CODE	PRICE	SIZE / INCHES			WEIGHT VOL	
		H	W	D	LBS	FT ³
EVE8CP18	134		18.5		0.78	1.17

EVE8CP • Pass Through Cable

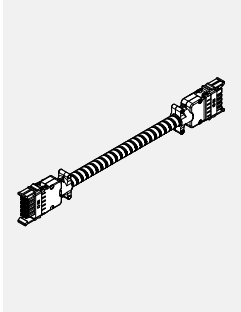

- Un conduit de métal flexible est utilisé pour distribuer le courant électrique au travers de panneaux non alimentés.
- Pour calculer la longueur d'un câble de passage, additionner les largeurs des panneaux non alimentés qui séparent les panneaux alimentés (panneaux munis d'un boîtier de distribution de courant). À ce total, ajouter 16 po (distance entre le rebord du panneau et le boîtier de distribution multipliée par 2). Voir la page des renseignements techniques au début de cette section.

CODE DE PRODUIT	PRIX	DIMENSIONS (PO)			WEIGHT VOL	
		L	W	D	LBS	FT ³
EVE8CP40	143	40		1.44	1.17	
EVE8CP46	147	46		1.71	1.17	
EVE8CP52	154	52		1.95	1.17	
EVE8CP58	164	58		2.21	1.17	
EVE8CP64	171	64		2.37	1.17	
EVE8CP70	174	70		2.60	1.17	
EVE8CP76	177	76		2.81	1.17	
EVE8CP82	186	82		3.03	1.17	
EVE8CP88	191	88		3.05	1.17	
EVE8CP94	198	94		3.92	1.17	
EVE8CP100	204	100		3.47	1.17	
EVE8CP106	212	106		3.87	1.17	
EVE8CP118	226	118		4.08	1.17	
EVE8CP130	245	185		4.73	1.17	
EVE8CP142	255	142		4.59	1.17	

EVE8CP-H • Câbles de passage hybrides avec treillis métallique

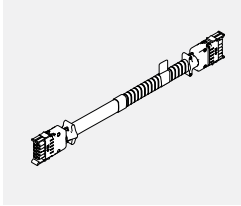

- Un conduit métallique flexible avec treillis métallique distribue l'énergie électrique à travers des panneaux non alimentés.
- Pour calculer la longueur du câble de passage hybride, ajoutez la largeur des panneaux non alimentés séparant les panneaux alimentés. Ajoutez à cela 16" (distance entre le bord des panneaux et le boîtier de distribution électrique x2).
- Veuillez ajouter 3" supplémentaires lors du passage d'un poteau. Veuillez consulter le début de cette section.
- Les câbles de passage hybrides avec treillis métallique permettent une connexion à 90 degrés et une extrémité pour Power Beam.

PRODUCT CODE	PRICE	SIZE / INCHES			WEIGHT VOL	
		H	W	D	LBS	FT ³
EVE8CP40-H	178		40		1.44	1.17
EVE8CP46-H	185		46		1.71	1.17
EVE8CP52-H	193		52		1.95	1.17
EVE8CP58-H	205		58		2.21	1.17
EVE8CP64-H	214		64		2.37	1.17
EVE8CP70-H	218		70		2.60	1.17
EVE8CP76-H	222		76		2.81	1.17
EVE8CP82-H	232		82		3.03	1.17
EVE8CP88-H	240		88		3.05	1.17
EVE8CP94-H	248		94		3.42	1.17
EVE8CP100-H	255		100		3.47	1.17
EVE8CP106-H	265		106		3.87	1.17
EVE8CP118-H	281		118		4.08	1.17
EVE8CP130-H	306		130		4.73	1.17
EVE8CP142-H	319		142		4.89	1.17

EVE8CI1 • Connecteur I

- Connecteur femelle-femelle utilisé pour relier deux câbles de passage.

CODE DE PRODUIT	PRIX	DIMENSIONS (PO)			POIDS LB	VOLUME PI ³
		H	L	P		
EVE8CI1	77	15	15	0.75	0.06	0.20

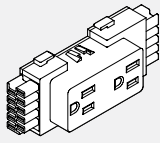
EVE8RD • Prises doubles

- Jusqu'à 6 prises doubles par circuit.
- EVE8RD1 = Circuit no 1 (circuit utilitaire)
- EVE8RD2 = Circuit no 2 (circuit utilitaire)
- EVE8RDA = Circuit no 4 (circuit spécialisé)
- EVE8RDB = Circuit no 4 (circuit spécialisé)

CODE DE PRODUIT	PRIX	DIMENSIONS (PO)			POIDS LB	VOLUME PI ³
		H	L	P		
EVE8RD1	32	2	4.625	1.25	0.16	0.01
EVE8RD2	32	2	4.625	1.25	0.16	0.01
EVE8RDA	32	2	4.625	1.25	0.16	0.01
EVE8RDB	32	2	4.625	1.25	0.16	0.01

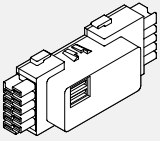
EVEUSB01 • Prises doubles

- Le module de chargement à prise USB procure un accès pratique au courant de chargement par les orifices doubles placés sur la face de la prise.
- Deux ports USB.
- Puissance de 2 ampères provenant de deux ports USB.
- Disponibles en blanc et en noir.

CODE DE PRODUIT	PRIX	DIMENSIONS (PO)			POIDS LB	VOLUME PI ³
		H	L	P		
EVEUSB01WHT	216	2	4.625	1.25	0.16	0.01
EVEUSB01BLK	216	2	4.625	1.25	0.16	0.01

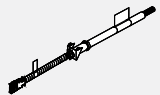
EVE8FR3PB • Entrée de courant de plancher pour la poutre d'alimentation

- Se branche au boîtier de distribution de courant.
- Comprend un conduit de vinyle flexible d'une longueur de 84".
- Comprend la ferrure qui se branche au panneau de canalisation verticale.
- Doit être relié par câble à la source par un électricien agréé.

CODE DE PRODUIT	PRIX	DIMENSIONS (PO)			POIDS LB	VOLUME PI ³
		H	L	P		
EVE8FR3PB	395	3	84	2	3.82	2.00

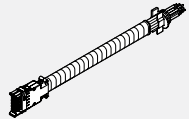
EVE8EC • Entrée d'alimentation de plafond

- S'enclenche à l'extrémité du boîtier de distribution de courant.
- Le conduit de métal flexible se prolonge dans le plafond en passant par un poteau d'angle et une rallonge de montant (les deux pièces sont commandées séparément).
- L'entrée d'alimentation doit être reliée par câble à une source d'alimentation par un électricien agréé.
- Boîte de dérivation de 4 po comprise.

CODE DE PRODUIT	PRIX	DIMENSIONS (PO)		POIDS LB	VOLUME PI ³
		L	P		
EVE8EC1	244	132	5.24	2.00	
EVE8EC2	435	144	5.96	2.00	

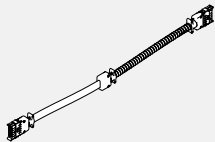
EVE8FR3PBP • Power Entry for Power Beam for Wall Plate Infeed

- EVE8FR3PBP - Entrée d'alimentation pour Power Beam pour l'alimentation de la plaque murale
- S'enclenche dans le boîtier de distribution d'alimentation.
- Comprend un conduit en vinyle flexible de 48" de long avec connecteur.
- Comprend un support pour fixer au panneau de chemin de câbles vertical
- Le Power Beam avec coupure électrique doit être commandé.
- L'alimentation de base de 71" de long fonctionnera avec 24" et 36" H Power Beam.
- Noter: EVE8FR3PBP ne fonctionnera qu'avec l'alimentation de plaque murale EVE8WPIPB..

PRODUCT CODE	PRICE	SIZE / INCHES			WEIGHT LBS	VOL FT ³
		H	W	D		
EVE8FR3PBP	339	3	71	2	3.82	2.00

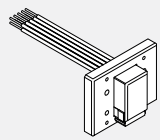
EVE8WPIPB • Alimentation de plaque murale pour Power Beam

- L'alimentation de la plaque murale doit être installée et câblée à la source par un électricien agréé.
- Noter: EVE8FR3PBP ne fonctionnera qu'avec l'alimentation de plaque murale EVE8WPIPB..

PRODUCT CODE	PRICE	SIZE / INCHES			WEIGHT LBS	VOL FT ³
		H	W	D		
EVE8WPIPB	552	5.25	5.25	1.75	1.00	0.10

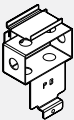
EVEJBC1PB • Boîte de dérivation câblée pour poutre d'alimentation

- Peut s'installer en rattrapage à l'endroit où se trouve la prise sur les panneaux de toute taille.
- Permet l'accès d'un seul côté à chaque endroit.
- Le client doit fournir le conduit, le câblage, la prise et la plaque frontale (2 par poutre d'alimentation).
- Un électricien agréé doit raccorder les câbles à la boîte de dérivation.
- S'utilise avec la poutre d'alimentation seulement.

CODE DE PRODUIT	PRIX	POIDS LB	VOLUME PI ³
EVEJBC1PB	95	1.50	0.02

EVDPE • Rallonge de poteau à canalisation

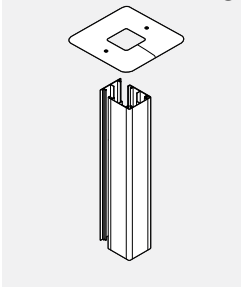

- Rallonge s'assujettissant au haut d'un poteau et servant à amener le câblage électrique ou de télécommunications du plafond à la canalisation d'une cloison.
- La rallonge présente trois faces fixes et un couvercle encliquetable à poser sur la quatrième face.
- La rallonge s'ouvre d'un côté pour permettre la pose du câblage.
- Fabriquée en aluminium, la rallonge peut être coupée à la longueur voulue sur place.
- Peut recevoir jusqu'à 25 câbles CAT. 5 avec alimentation électrique ou jusqu'à 45 câbles CAT. 5 sans alimentation électrique.
- Deux supports de montage au plancher doivent être utilisés pour assujettir une alimentation depuis le plafond à un poteau une direction avec pieds en T.
- Les rallonges de plus de 82 po H sont formées de deux parties.

CODE DE PRODUIT	PRIX	DIMENSIONS (PO)		POIDS	VOLUME
		H	L	LB	PI ³
EVDPE64	155	64	2.875	3.00	0.70
EVDPE82	191	82	2.875	4.20	0.80
EVDPE88	293	88	2.875	4.50	0.85
EVDPE94	314	94	2.875	4.80	0.92
EVDPE100	334	100	2.875	5.12	0.97

EVDP4E • Conduit de données/communications intégré à la rallonge de montant de 45°

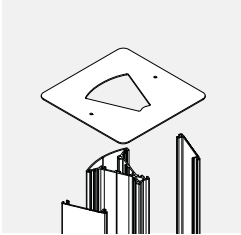

- Se fixe au haut d'un poteau d'angle de 45° pour amener les câbles de courant et/ou de données du plafond jusqu'au panneau.
- Capacité en matière de câbles :
- 40 câbles CAT5 sans alimentation électrique.
- 10 câbles CAT5 avec alimentation électrique.

CODE DE PRODUIT	PRIX	DIMENSIONS (PO)		POIDS	VOLUME
		H	W	LB	PI ³
EVDP4E64	157	64	3.65	3.00	0.70
EVDP4E82	212	82	3.65	4.20	0.800

EVDP6E • Conduit de données/communications intégré à la rallonge de montant de 60°

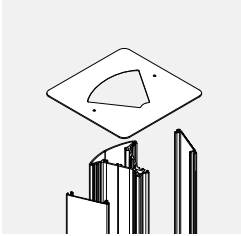

- Se fixe au haut d'un poteau d'angle de 60° pour amener les câbles de courant et/ou de données du plafond jusqu'au panneau.
- La rallonge de montant peut s'ouvrir d'un côté pour y insérer les câbles d'alimentation et/ou de données.
- Fabriqué d'aluminium, alors qu'il est possible de le couper selon la taille requise sur le terrain.
- Montant d'alimentation à double face avec troisième face qui s'installe à pression.
- Capacité en matière de câbles :
- 32 câbles CAT5 sans alimentation électrique.
- 15 câbles CAT5 avec alimentation électrique.

CODE DE PRODUIT	PRIX	DIMENSIONS (PO)		POIDS	VOLUME
		H	W	LB	PI ³
EVDP6E64	152	64	2	3.00	0.70
EVDP6E82	186	82	2	4.20	0.800

EVPBECH34 • Kit de gestionnaire de câbles



- Permet de gérer les câbles reliant la poutre d'alimentation à la table de hauteur réglable.
- Comprend une chaussette de gestion des fils en néoprène, un support et des vis.
- Néoprène disponible en noir uniquement.
- Spécifiez la finition de la peinture du support.

PRODUCT CODE	PRIX	SIZE/ H	INCHES L	WEIGHT LBS	VOL FT ³	VOL FT ³
EVPBECH34	409	1	41	2	0.60	0.04

EVPBT01 • Plateau de poutre d'alimentation

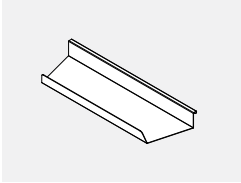

- Le plateau de poutre d'alimentation présente un support pour les fils.
- Ce plateau peut être utilisé avec la poutre d'alimentation de 24 po seulement.
- Disponible avec peinture de finition standard et de luxe.

PRODUCT CODE	PRIX	SIZE/ H	INCHES L	WEIGHT LBS	VOL FT ³	VOL FT ³
EVPBT01	29	12	1.25	3.5	0.60	0.04

EVAFMB01 • Plaque de montage de plancher

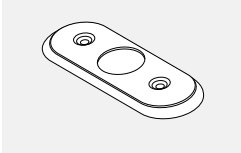

- Fixée au plancher.
- Retient le panneau au plancher.
- Vis de fixation non comprises.
- Procéder avec soin pour utiliser les attaches recommandées selon le type de plancher.
- Offert avec un fini de chrome seulement.

PRODUCT CODE	PRIX	SIZE/ H	INCHES L	WEIGHT LBS	VOL FT ³	VOL FT ³
EVAFMB01	70	0.25	5	2.5	0.2	0.02

SURFACES DE TRAVAIL • RENSEIGNEMENT TECHNIQUES

- Toutes les surfaces de travail sont munies de douilles filetées pour le raccord métal à métal des ferrures de support.
- Des découpes situées à l'arrière de chaque surface de travail permettent d'acheminer les câbles d'alimentation de façon ordonnée.
- Cette caractéristique pratique, jumelée à un écart de 3/8 po entre la surface de travail et la cloison, permet un accès facile aux câbles.
- Les surfaces de travail droites ou courbes de 48 po et moins présentent une découpe; celle de 54 po et plus en présentent deux. Les autres formes de surfaces de travail sont dotées d'une découpe.
- Des surfaces de travail en mélamine thermosoudée et en stratifié haute pression sont offertes;
- les deux choix présentent un chant en PVC de 3,5 mm
- Les surfaces de travail LP mesurent 1 po d'épaisseur et sont fabriqués à partir de panneaux de particules recouverts de part et d'autre de mélamine thermosoudée.
- Les surfaces de travail HP mesurent 1 1/16 po d'épaisseur et sont fabriqués à partir de panneaux de particules recouverts de part et d'autre de stratifié.
- Toutes les ferrures de soutien doivent être commandées séparément.
- Les finis similibois sur les surfaces de travail de coin peuvent courir en diagonale par rapport aux surfaces de travail adjacentes. Préciser « WG » à la fin du numéro de produit.
- Se reporter au tableau Orientation du fil du bois au début de la liste de prix.

SURFACES DE TRAVAIL • GUIDE DE COMMANDE

La liste de prix emploie un système de codage facile à comprendre. Chaque code alphanumérique est propre à chaque module, simplifiant la commande et réduisant le risque d'erreur.

EXEMPLE – POUR COMMANDER UNE SURFACE DE TRAVAIL

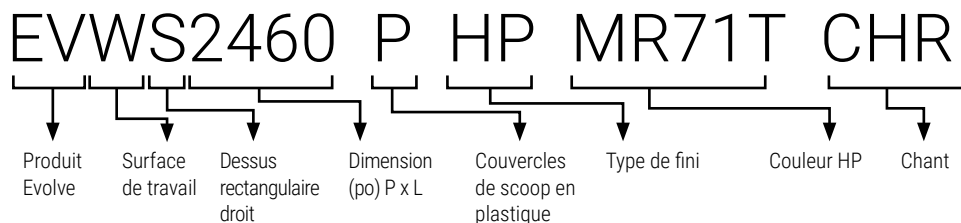

GUIDE DE COMMANDE

- Préciser le type et la taille de la surface de travail Evolve par code.
- Préciser le type de fini.
- Préciser la couleur du stratifié.
- Préciser la couleur du chant en PVC.

EVWS • Surface de travail droite

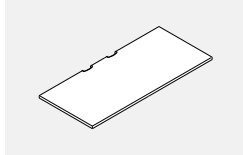

- Les surfaces de travail droites rectangulaires sont réversibles et peuvent être inversées sur place.
- Veuillez choisir entre DWT - Blanc de blancs, SIL - Argent ou BLK - Noir pour les couvercles de scoop.

CODE DE PRODUIT	PRIX		DIMENSIONS (PO)			POIDS		VOL
	LP	HP	H	L	P	LB	FT ³	
EVWS1818P	123	156	1	18	18	12.50	0.37	
EVWS1824P	127	169	1	24	18	13.50	0.40	
EVWS1830P	134	178	1	30	18	16.50	0.54	
EVWS1836P	154	204	1	36	18	19.50	0.63	
EVWS1842P	202	270	1	42	18	23.25	0.73	
EVWS1848P	242	318	1	48	18	26.25	0.83	
EVWS1854P	284	374	1	54	18	29.25	0.93	
EVWS1860P	319	410	1	60	18	33.00	1.02	
EVWS1866P	334	439	1	66	18	36.75	1.12	
EVWS1872P	352	464	1	72	18	39.75	1.21	
EVWS1878P	369	488	1	78	18	38.50	1.23	
EVWS1884P	405	530	1	84	18	39.75	1.21	
EVWS1890P	526	774	1	90	18	48.75	1.53	
EVWS1896P	561	827	1	96	18	51.75	1.73	
EVWS2418P	127	163	1	18	24	12.00	0.50	
EVWS2424P	129	173	1	24	24	18.00	60.00	
EVWS2430P	141	184	1	30	24	22.00	0.72	
EVWS2436P	156	207	1	36	24	26.00	0.85	
EVWS2442P	205	272	1	42	24	31.00	0.98	
EVWS2448P	245	329	1	48	24	35.00	1.11	
EVWS2454P	290	383	1	54	24	39.00	1.23	
EVWS2460P	326	430	1	60	24	44.00	1.36	
EVWS2466P	340	449	1	66	24	49.00	1.49	
EVWS2472P	355	470	1	72	24	53.00	1.62	
EVWS2478P	381	501	1	78	24	57.18	2.16	
EVWS2484P	410	537	1	84	24	61.50	2.33	
EVWS2490P	526	774	1	90	24	64.50	2.53	
EVWS2496P	561	827	1	96	24	68.50	2.73	
EVWS3018P	145	186	1	18	30	15.30	0.63	
EVWS3024P	154	202	1	24	30	22.00	0.74	
EVWS3030P	165	218	1	30	30	28.00	0.90	
EVWS3036P	194	256	1	36	30	33.00	1.06	
EVWS3042P	275	362	1	42	30	38.00	1.22	
EVWS3048P	290	383	1	48	30	44.00	1.38	
EVWS3054P	317	408	1	54	30	49.00	1.54	
EVWS3060P	340	449	1	60	30	55.00	1.69	
EVWS3066P	353	469	1	66	30	60.00	1.85	
EVWS3072P	374	495	1	72	30	66.00	2.01	
EVWS3078P	398	524	1	78	30	71.48	2.70	
EVWS3084P	443	579	1	84	30	76.98	2.92	
EVWS3090P	656	969	1	90	30	81.98	3.12	
EVWS3096P	701	1033	1	96	30	68.50	3.32	
EVWS3672P	528	691	1	72	36	79.20	2.42	

EVWS • Surface de travail droite pour recouvrir un poteau.

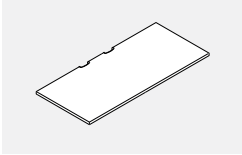

- Les surfaces de travail droites rectangulaires sont réversibles et peuvent être inversées sur place.
- La surface couvre la largeur d'un poteau, éliminant l'écart créé lorsque deux surfaces de travail de dimensions ordinaires sont installées.
- Veuillez choisir entre DWT - Blanc de blancs, SIL - Argent ou BLK - Noir pour les couvercles de scoop.

CODE DE PRODUIT	PRIX		DIMENSIONS (PO)			POIDS		VOL FT ³
	LP	HP	H	L	P	LB		
EVWSP1827P	134	178	1	27	18	16.50	0.54	
EVWSP1833P	169	204	1	33	18	19.50	0.53	
EVWSP1839P	202	270	1	39	18	23.25	0.73	
EVWSP1845P	242	318	1	45	18	26.25	0.83	
EVWSP1851P	284	374	1	51	18	29.25	0.93	
EVWSP1857P	319	410	1	57	18	33.00	1.02	
EVWSP1863P	334	439	1	63	18	36.75	1.12	
EVWSP1869P	352	464	1	69	18	39.75	1.21	
EVWSP1875P	369	488	1	75	18	42.75	1.33	
EVWSP1881P	405	530	1	81	18	45.75	1.43	
EVWSP2427P	141	184	1	27	24	22.00	0.72	
EVWSP2433P	156	207	1	33	24	26.00	0.85	
EVWSP2439P	205	272	1	39	24	31.00	0.98	
EVWSP2445P	245	329	1	45	24	35.00	1.11	
EVWSP2451P	290	383	1	51	24	39.00	1.23	
EVWSP2457P	326	430	1	57	24	44.00	1.36	
EVWSP2463P	340	449	1	63	24	49.00	1.49	
EVWSP2469P	355	470	1	69	24	53.00	1.62	
EVWSP2475P	381	501	1	75	24	57.18	2.16	
EVWSP2481P	410	537	1	81	24	61.50	2.33	
EVWSP3027P	165	218	1	27	30	28.00	0.90	
EVWSP3033P	194	256	1	33	30	33.00	1.06	
EVWSP3039P	275	362	1	39	30	38.00	1.22	
EVWSP3045P	290	383	1	45	30	44.00	1.38	
EVWSP3051P	317	408	1	51	30	49.00	1.54	
EVWSP3057P	340	449	1	57	30	55.00	1.69	
EVWSP3063P	353	469	1	63	30	60.00	1.85	
EVWSP3069P	374	495	1	69	30	66.00	2.01	
EVWSP3075P	398	524	1	75	30	71.48	2.70	
EVWSP3081P	443	579	1	81	30	76.98	2.92	

EVWVL • Surface de travail curviligne de gauche

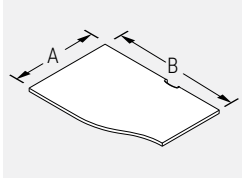

- Les surfaces mesurant 24 po à l'extrémité la plus profonde mesurent 18 po à l'autre extrémité.
- Les surfaces mesurant 30 po à l'extrémité la plus profonde mesurent 24 po à l'autre extrémité.
- Veuillez choisir entre DWT - Blanc de blancs, SIL - Argent ou BLK - Noir pour les couvercles de scoop.

CODE DE PRODUIT	PRIX		DIMENSIONS (PO)			POIDS		VOL FT ³
	LP	HP	H	L	P	LB		
EVWVL2424P	167	226	1	24	24	15.00	0.59	
EVWVL2430P	177	233	1	30	24	19.00	0.72	
EVWVL2436P	211	281	1	36	24	23.00	0.85	
EVWVL2442P	245	329	1	42	24	27.00	0.98	
EVWVL2448P	281	374	1	48	24	31.00	1.11	
EVWVL2454P	317	420	1	54	24	35.00	1.23	
EVWVL2460P	344	469	1	60	24	39.00	1.36	
EVWVL2466P	381	513	1	66	24	43.00	1.49	
EVWVL2472P	408	561	1	72	24	47.00	1.62	
EVWVL3024P	169	232	1	24	30	19.00	0.74	
EVWVL3030P	186	244	1	30	30	24.00	0.90	
EVWVL3036P	222	281	1	36	30	29.00	1.06	
EVWVL3042P	303	400	1	42	30	34.00	1.22	
EVWVL3048P	317	420	1	48	30	39.00	1.38	
EVWVL3054P	353	469	1	54	30	44.00	1.54	
EVWVL3060P	380	513	1	60	30	49.00	1.69	
EVWVL3066P	408	561	1	66	30	54.00	1.85	
EVWVL3072P	438	608	1	72	30	59.00	2.01	
EVWVL3078P	634	809	1	78	30	71.48	2.71	
EVWVL3084P	809	825	1	84	30	76.98	2.91	

NOTA: EVWV

24	36
A	B
PROFONDEUR	LARGEUR

EVWVR • Surface de travail curviligne de droite

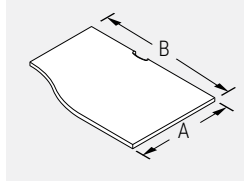

- Les surfaces mesurant 24 po à l'extrémité la plus profonde mesurent 18 po à l'autre extrémité.
- Les surfaces mesurant 30 po à l'extrémité la plus profonde mesurent 24 po à l'autre extrémité.
- Veuillez choisir entre DWT - Blanc de blancs, SIL - Argent ou BLK - Noir pour les couvercles de scoop.

NOTA: EVWV

24	36
A	B
PROFONDEUR	LARGEUR

CODE DE PRODUIT	PRIX		DIMENSIONS (PO)			POIDS LB	VOL FT ³
	LP	HP	H	L	P		
EVWVR2424P	167	226	1	24	24	15.00	0.59
EVWVR2430P	177	233	1	30	24	19.00	0.72
EVWVR2436P	211	281	1	36	24	23.00	0.85
EVWVR2442P	245	329	1	42	24	27.00	0.98
EVWVR2448P	281	374	1	48	24	31.00	1.11
EVWVR2454P	317	420	1	54	24	35.00	1.23
EVWVR2460P	344	469	1	60	24	39.00	1.36
EVWVR2466P	381	513	1	66	24	43.00	1.49
EVWVR2472P	408	561	1	72	24	47.00	1.62
EVWVR3024P	169	232	1	24	30	19.00	0.74
EVWVR3030P	186	244	1	30	30	24.00	0.90
EVWVR3036P	222	281	1	36	30	29.00	1.06
EVWVR3042P	303	400	1	42	30	34.00	1.22
EVWVR3048P	317	420	1	48	30	39.00	1.38
EVWVR3054P	353	469	1	54	30	44.00	1.54
EVWVR3060P	380	513	1	60	30	49.00	1.69
EVWVR3066P	408	561	1	66	30	54.00	1.85
EVWVR3072P	438	608	1	72	30	59.00	2.01
EVWVR3078P	634	809	1	78	30	71.48	2.71
EVWVR3084P	735	825	1	84	30	76.98	2.71

EVWNL • Surface de travail à encoche de gauche

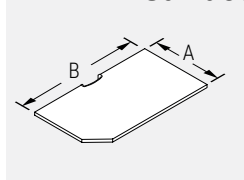

- Les surfaces mesurant 24 po à l'extrémité la plus profonde mesurent 18 po à l'autre extrémité.
- Les surfaces mesurant 30 po à l'extrémité la plus profonde mesurent 24 po à l'autre extrémité.
- La longueur de la face utilisateur mesure 6 po de moins que la longueur hors tout.
- Veuillez choisir entre DWT - Blanc de blancs, SIL - Argent ou BLK - Noir pour les couvercles de scoop.

NOTA: EVWN

24	36
A	B
PROFONDEUR	LARGEUR

CODE DE PRODUIT	PRIX		DIMENSIONS (PO)			POIDS LB	VOL FT ³
	LP	HP	H	L	P		
EVWNL2424P	167	226	1	24	24	15.00	0.59
EVWNL2430P	177	233	1	30	24	19.00	0.72
EVWNL2436P	211	281	1	36	24	23.00	0.85
EVWNL2442P	245	329	1	42	24	27.00	0.98
EVWNL2448P	281	374	1	48	24	31.00	1.11
EVWNL2454P	317	420	1	54	24	35.00	1.23
EVWNL2460P	344	469	1	60	24	39.00	1.36
EVWNL2466P	381	513	1	66	24	43.00	1.49
EVWNL2472P	408	561	1	72	24	47.00	1.62
EVWNL3024P	169	232	1	24	30	19.00	0.74
EVWNL3030P	186	244	1	30	30	24.00	0.90
EVWNL3036P	222	281	1	36	30	29.00	1.06
EVWNL3042P	303	400	1	42	30	34.00	1.22
EVWNL3048P	317	420	1	48	30	39.00	1.38
EVWNL3054P	353	469	1	54	30	44.00	1.54
EVWNL3060P	380	513	1	60	30	49.00	1.69
EVWNL3066P	408	561	1	66	30	54.00	1.85
EVWNL3072P	438	608	1	72	30	59.00	2.01
EVWNL3078P	634	809	1	78	30	71.48	2.70
EVWNL3084P	809	825	1	84	30	76.98	2.92

EVWNR • Surface de travail à encoche de droite

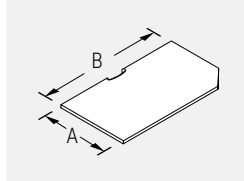

- Les surfaces mesurant 24 po à l'extrémité la plus profonde mesurent 18 po à l'autre extrémité.
- Les surfaces mesurant 30 po à l'extrémité la plus profonde mesurent 24 po à l'autre extrémité.
- La longueur de la face utilisateur mesure 6 po de moins que la longueur hors tout.
- Veuillez choisir entre DWT - Blanc de blancs, SIL - Argent ou BLK - Noir pour les couvercles de scoop.

NOTA: EVWN

24	36
A	B
PROFONDEUR	LARGEUR

CODE DE PRODUIT	PRIX		DIMENSIONS (PO)			POIDS LB	VOL FT ³
	LP	HP	H	L	P		
EVWNR2424P	167	226	1	24	24	15.00	0.59
EVWNR2430P	177	233	1	30	24	19.00	0.72
EVWNR2436P	211	281	1	36	24	23.00	0.85
EVWNR2442P	245	329	1	42	24	27.00	0.98
EVWNR2448P	281	374	1	48	24	31.00	1.11
EVWNR2454P	317	420	1	54	24	35.00	1.23
EVWNR2460P	344	469	1	60	24	39.00	1.36
EVWNR2466P	381	513	1	66	24	43.00	1.49
EVWNR2472P	408	561	1	72	24	47.00	1.62
EVWNR3024P	169	232	1	24	30	19.00	0.74
EVWNR3030P	186	244	1	30	30	24.00	0.90
EVWNR3036P	222	281	1	36	30	29.00	1.06
EVWNR3042P	303	400	1	42	30	34.00	1.22
EVWNR3048P	317	420	1	48	30	39.00	1.38
EVWNR3054P	353	469	1	54	30	44.00	1.54
EVWNR3060P	380	513	1	60	30	49.00	1.69
EVWNR3066P	408	561	1	66	30	54.00	1.85
EVWNR3072P	438	608	1	72	30	59.00	2.01
EVWNR3078P	634	809	1	78	30	71.48	2.70
EVWNR3084P	809	825	1	84	30	76.98	2.92

EVWC4C • Surface de travail de coin courbe pour poteau à 45°

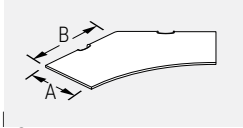

A= 18, 24, 30
B= 24, 30, 36, 42, 48

- Lorsqu'un fini similibois est précisé pour une surface de travail de 42 po L ou moins, le fil du bois est orienté à la diagonale.
- "WG" à la fin du code indique un stratifié à grain de bois sur la diagonale.
- La surface de travail "WG" de plus de 42" ne peut pas être réalisée en diagonale.
- Les supports doivent être commandés séparément. Se reporter à la rubrique des ferrures dans cette section.
- Veuillez choisir entre DWT - Blanc de blancs, SIL - Argent ou BLK - Noir pour les couvercles de scoop.

CODE DE PRODUIT	PRIX		DIMENSIONS (PO)			POIDS VOL	
	LP	HP	H	L	P	LB	FT³
EVWC4C1824P	385	481	1	24	18	19.38	0.43
EVWC4C1830P	497	619	1	30	18	24.87	0.55
EVWC4C1836P	699	869	1	36	18	30.36	0.67
EVWC4C1842P	1132	1414	1	42	18	35.78	0.80
EVWC4C1848P	1318	1648	1	48	18	41.28	0.92
EVWC4C2424P	399	501	1	24	24	24.04	0.53
EVWC4C2430P	561	702	1	30	24	31.38	0.70
EVWC4C2436P	774	969	1	36	24	38.72	0.86
EVWC4C2442P	1132	1414	1	42	24	46.07	1.02
EVWC4C2448P	1483	1851	1	48	24	53.41	1.19
EVWC4C3024P	418	521	1	24	30	27.94	0.62
EVWC4C3030P	622	779	1	30	30	37.16	0.83
EVWC4C3036P	851	1062	1	36	30	46.38	1.03
EVWC4C3042P	1268	1590	1	42	30	55.60	1.24
EVWC4C3048P	1648	2059	1	48	30	64.82	1.44
EVWC4C1824WGP	578	721	1	24	18	19.38	0.43
EVWC4C1830WGP	746	929	1	30	18	24.87	0.55
EVWC4C1836WGP	1048	1304	1	36	18	30.36	0.67
EVWC4C1842WGP	1698	2120	1	42	18	35.78	0.80
EVWC4C2424WGP	599	751	1	24	24	24.04	0.53
EVWC4C2430WGP	842	1053	1	30	24	31.38	0.70
EVWC4C2436WGP	1162	1454	1	36	24	38.72	0.86
EVWC4C2442WGP	1698	2120	1	42	24	46.07	1.02
EVWC4C3024WGP	627	782	1	24	30	27.94	0.62
EVWC4C3030WGP	932	1168	1	30	30	37.16	0.83
EVWC4C3036WGP	1277	1592	1	36	30	46.38	1.03
EVWC4C3042WGP	1902	2384	1	42	30	55.60	1.24

EVWC4K • Surface de travail de coin pour clavier pour poteau à 45°

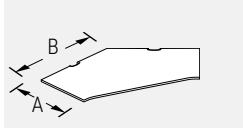

NOTA:
A= 18, 24, 30
B= 24, 30, 36, 42, 48

- Lorsqu'un fini similibois est précisé pour une surface de travail de 42 po L ou moins, le fil du bois est orienté à la diagonale.
- "WG" à la fin du code indique un stratifié à grain de bois sur la diagonale.
- La surface de travail "WG" de plus de 42" ne peut pas être réalisée en diagonale.
- Les supports doivent être commandés séparément. Se reporter à la rubrique des ferrures dans cette section.
- Veuillez choisir entre DWT - Blanc de blancs, SIL - Argent ou BLK - Noir pour les couvercles de scoop.

CODE DE PRODUIT	PRIX		DIMENSIONS (PO)			POIDS VOL	
	LP	HP	H	L	P	LB	FT³
EVWC4K1824P	410	518	1	24	18	19.38	0.43
EVWC4K1830P	637	795	1	30	18	24.87	0.55
EVWC4K1836P	904	1134	1	36	18	30.36	0.67
EVWC4K1842P	1132	1414	1	42	18	35.78	0.80
EVWC4K1848P	1318	1648	1	48	18	41.28	0.92
EVWC4K2424P	494	617	1	24	24	24.04	0.53
EVWC4K2430P	740	927	1	30	24	31.38	0.70
EVWC4K2436P	1035	1293	1	36	24	38.72	0.86
EVWC4K2442P	1132	1414	1	42	24	46.07	1.02
EVWC4K2448P	1483	1851	1	48	24	53.41	1.19
EVWC4K3024P	576	722	1	24	30	27.94	0.62
EVWC4K3030P	915	1058	1	30	30	37.16	0.83
EVWC4K3036P	1035	1293	1	36	30	46.38	1.03
EVWC4K3042P	1268	1590	1	42	30	55.60	1.24
EVWC4K3048P	1648	2059	1	48	30	64.82	1.44
EVWC4K1824WGP	615	777	1	24	18	19.38	0.43
EVWC4K1830WGP	955	1193	1	30	18	24.87	0.55
EVWC4K1836WGP	1356	1701	1	36	18	30.36	0.67
EVWC4K1842WGP	1698	2120	1	42	18	35.78	0.80
EVWC4K2424WGP	741	926	1	24	24	24.04	0.53
EVWC4K2430WGP	1110	1391	1	30	24	31.38	0.70
EVWC4K2436WGP	1553	1939	1	36	24	38.72	0.86
EVWC4K2442WGP	1698	2120	1	42	24	46.07	1.02
EVWC4K3024WGP	865	1082	1	24	30	27.94	0.62
EVWC4K3030WGP	1373	1587	1	30	30	37.16	0.83
EVWC4K3036WGP	1553	1939	1	36	30	46.38	1.03
EVWC4K3042WGP	1902	2384	1	42	30	55.60	1.24

EVW4T • Plan de travail de coin pour poteau à 45°

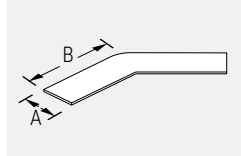

NOTA:

A= 15

B= 24, 30, 36, 42, 48

- Les supports doivent être commandés séparément. Se reporter à la rubrique des ferrures dans cette section.
- Ce module doit être utilisé avec des panneaux latéraux et centraux en stratifié.
- Veuillez choisir entre DWT - Blanc de blancs, SIL - Argent ou BLK - Noir pour les couvercles de scoop.

CODE DE PRODUIT	PRIX		DIMENSIONS (PO)			POIDS LB	VOL FT ³
	LP	HP	H	L	P		
EVW4T1524	565	705	1	24	15	19.14	0.43
EVW4T1530	705	883	1	30	15	23.78	0.53
EVW4T1536	988	1235	1	36	15	28.39	0.63
EVW4T1542	1318	1648	1	42	15	32.99	0.73
EVW4T1548	1414	1764	1	48	15	37.58	0.84

EVWC6C • Surface de travail de coin courbe pour poteau à 60° Post

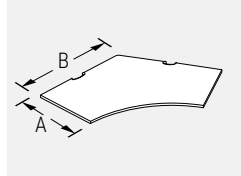

NOTA:

A= 18, 24, 30

B= 24, 30, 36, 42, 48

- Lorsqu'un fini similibois est précisé pour une surface de travail de 42 po L ou moins, le fil du bois est orienté à la diagonale.
- "WG" à la fin du code indique un stratifié à grain de bois sur la diagonale.
- La surface de travail "WG" de plus de 42" ne peut pas être réalisée en diagonale.
- Les supports doivent être commandés séparément. Se reporter à la rubrique des ferrures dans cette section.
- Veuillez choisir entre DWT - Blanc de blancs, SIL - Argent ou BLK - Noir pour les couvercles de scoop.

CODE DE PRODUIT	PRIX		DIMENSIONS (PO)			POIDS LB	VOL FT ³
	LP	HP	H	L	P		
EVWC6C1824P	331	413	1	24	18	17.76	0.39
EVWC6C1830P	451	564	1	30	18	23.26	0.52
EVWC6C1836P	642	805	1	36	18	28.75	0.64
EVWC6C1842P	947	1042	1	42	18	34.17	0.76
EVWC6C1848P	1291	1421	1	48	18	39.66	0.88
EVWC6C2424P	344	433	1	24	24	21.25	0.47
EVWC6C2430P	493	613	1	30	24	28.59	0.64
EVWC6C2436P	691	866	1	36	24	35.94	0.80
EVWC6C2442P	1187	1301	1	42	24	43.28	0.96
EVWC6C2448P	1291	1421	1	48	24	50.63	1.13
EVWC6C3024P	361	451	1	24	30	23.72	0.53
EVWC6C3030P	528	663	1	30	30	32.94	0.73
EVWC6C3036P	740	926	1	36	30	42.16	0.94
EVWC6C3042P	1187	1301	1	42	30	51.38	1.14
EVWC6C3048P	1291	1421	1	48	30	60.60	1.35
EVWC6C1824WGP	497	619	1	24	18	17.76	0.39
EVWC6C1830WGP	677	846	1	30	18	23.26	0.52
EVWC6C1836WGP	964	1208	1	36	18	28.75	0.64
EVWC6C1842WGP	1421	1563	1	42	18	34.17	0.76
EVWC6C2424WGP	516	650	1	30	24	28.59	0.64
EVWC6C2430WGP	739	919	1	36	24	35.94	0.80
EVWC6C2436WGP	1036	1299	1	42	24	43.28	0.96
EVWC6C2442WGP	1780	1952	1	48	24	50.63	1.13
EVWC6C3024WGP	541	677	1	24	30	23.72	0.53
EVWC6C3030WGP	792	995	1	30	30	32.94	0.73
EVWC6C3036WGP	1110	1389	1	36	30	42.16	0.94
EVWC6C3042WGP	1780	1952	1	42	30	51.38	1.14

EVWC6K • Surface de travail de coin pour clavier pour poteau à 60°

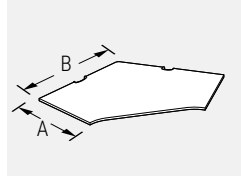

NOTA:

A= 18, 24, 30

B= 24, 30, 36, 42, 48

- Lorsqu'un fini similibois est précisé pour une surface de travail de 42 po L ou moins, le fil du bois est orienté à la diagonale.
- "WG" à la fin du code indique un stratifié à grain de bois sur la diagonale.
- La surface de travail "WG" de plus de 42" ne peut pas être réalisée en diagonale.
- Les supports doivent être commandés séparément. Se reporter à la rubrique des ferrures dans cette section.
- Veuillez choisir entre DWT - Blanc de blancs, SIL - Argent ou BLK - Noir pour les couvercles de scoop.

CODE DE PRODUIT	PRIX		DIMENSIONS (PO)			POIDS LB	VOL FT ³
	LP	HP	H	L	P		
EVWC6K1824P	323	356	1	24	18	17.76	0.39
EVWC6K1830P	519	569	1	30	18	23.26	0.52
EVWC6K1836P	777	853	1	36	18	28.75	0.64
EVWC6K1842P	947	1042	1	42	18	34.17	0.76
EVWC6K1848P	1291	1421	1	48	18	39.66	0.88
EVWC6K2430P	688	760	1	30	24	28.59	0.64
EVWC6K2436P	777	853	1	36	24	35.94	0.80
EVWC6K2442P	947	1042	1	42	24	43.28	0.96
EVWC6K2448P	1291	1421	1	48	24	50.63	1.13
EVWC6K3030P	688	760	1	30	30	32.94	0.73
EVWC6K3036P	773	999	1	36	30	42.16	0.94
EVWC6K3042P	1057	1370	1	42	30	51.38	1.14
EVWC6K3048P	1284	1669	1	48	30	60.60	1.35
EVWC6K1824WGP	485	535	1	24	18	17.76	0.39
EVWC6K1830WGP	779	853	1	30	18	23.26	0.52
EVWC6K1836WGP	1165	1279	1	36	18	28.75	0.64
EVWC6K1842WGP	1421	1563	1	42	18	34.17	0.76
EVWC6K2430WGP	1031	1140	1	30	24	28.59	0.64
EVWC6K2436WGP	1165	1279	1	36	24	35.94	0.80
EVWC6K2442WGP	1421	1563	1	42	24	43.28	0.96
EVWC6K3030WGP	1031	1140	1	30	30	32.94	0.73
EVWC6K3036WGP	1160	1498	1	36	30	42.16	0.94
EVWC6K3042WGP	1586	2054	1	42	30	51.38	1.14

EVW6T • Plan de travail de coin pour poteau à 60°

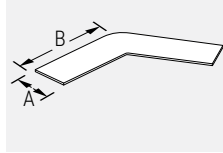

- Les supports doivent être commandés séparément. Se reporter à la rubrique des ferrures dans cette section.
- Ce module doit être utilisé avec des panneaux latéraux et centraux en stratifié.

NOTE:

A= 15
B= 24, 30, 36, 42, 48

CODE DE PRODUIT	PRIX		DIMENSIONS (PO)			POIDS LB	VOL FT ³
	LP	HP	H	L	P		
EVW6T1518	330	422	1	18	15	14.53	0.32
EVW6T1524	520	671	1	24	15	19.17	0.43
EVW6T1530	674	872	1	30	15	23.78	0.53
EVW6T1536	941	1220	1	36	15	28.39	0.63
EVW6T1542	1024	1326	1	42	15	32.97	0.73
EVW6T1548	1338	1733	1	48	15	34.17	0.76

EVWCC • Surface de travail courbe de coin

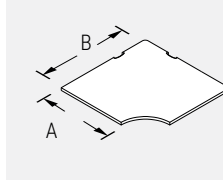

- Le code WG à la fin du numéro de produit indique un fini stratifié similibois posé à la diagonale.
- La pose en diagonale d'un stratifié similibois WG n'est pas possible pour les modules de plus de 42 po.
- Veuillez choisir entre DWT - Blanc de blancs, SIL - Argent ou BLK - Noir pour les couvercles de scoop.

NOTA: EVWCC

18	36
A	B
LARGEUR	PROFONDEUR

CODE DE PRODUIT	PRIX		DIMENSIONS (PO)			POIDS LB	VOL FT ³
	LP	HP	H	L	P		
EVWCC3618P	385	481	1	36	18	24.00	1.27
EVWCC3624P	426	532	1	36	24	30.00	1.47
EVWCC4224P	574	715	1	42	24	47.00	1.70
EVWCC4230P	589	737	1	42	30	53.00	1.98
EVWCC4824P	668	832	1	48	24	53.00	2.67
EVWCC4830P	668	832	1	48	30	55.00	2.67
EVWCC3618WGP	428	550	1	36	18	19.80	0.75
EVWCC3624WGP	471	607	1	36	24	30.00	1.47
EVWCC4224WGP	638	820	1	42	24	47.00	1.70
EVWCC4230WGP	691	889	1	42	30	53.00	1.96

EVWCK • Surface de travail de coin avec tablette à clavier courbe

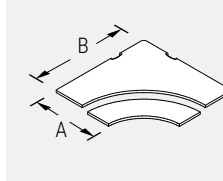

- Le mécanisme est compris.
- Le module doit être soutenu au moyen de deux porte-à-faux de 24 po et deux ferrures plates (à commander séparément).
- La pose en diagonale d'un stratifié similibois WG n'est pas possible pour les modules de plus de 42 po.
- Le code WG à la fin du numéro de produit indique un fini stratifié similibois posé à la diagonale.

NOTA: EVWCK

24	42
A	B
LARGEUR	PROFONDEUR

- La tablette à clavier mesure 11 po de profondeur, se règle en hauteur de 6 po sous la surface de travail à 6 po au-dessus de celle-ci et permet une inclinaison positive et négative (de +15° à -15°).
- Veuillez choisir entre DWT - Blanc de blancs, SIL - Argent ou BLK - Noir pour les couvercles de scoop.

CODE DE PRODUIT	PRIX		DIMENSIONS (PO)			POIDS LB	VOL FT ³
	LP	HP	H	L	P		
EVWCK4224P	1202	1334	1	42	24	38.00	0.95
EVWCK4230P	1277	1423	1	42	30	42.00	1.15
EVWCK4824P	1349	1515	1	48	24	48.00	1.55
EVWCK4830P	1383	1558	1	48	30	50.00	1.65
EVWCK4224WGP	1290	1458	1	42	24	38.00	0.95
EVWCK4230WGP	1381	1559	1	42	30	42.00	1.15

EVWCK • Surface de travail de coin pour clavier

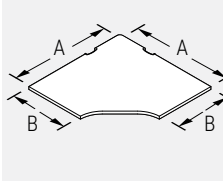

- Le code WG à la fin du numéro de produit indique un fini stratifié similibois posé à la diagonale.
- La pose en diagonale d'un stratifié similibois WG n'est pas possible pour les modules de plus de 42 po.
- Veuillez choisir entre DWT - Blanc de blancs, SIL - Argent ou BLK - Noir pour les couvercles de scoop.

NOTA: EVWCK

24	36
A	B
LARGEUR	PROFONDEUR

CODE DE PRODUIT	PRIX		DIMENSIONS (PO)			POIDS LB	VOL FT ³
	LP	HP	H	L	P		
EVWCK3618P	377	470	1	36	18	39.59	1.50
EVWCK3624P	417	520	1	36	24	39.59	1.50
EVWCK4224P	553	693	1	42	24	53.89	2.04
EVWCK4230P	572	713	1	42	30	53.89	2.04
EVWCK4824P	641	803	1	48	24	70.39	2.67
EVWCK4830P	641	803	1	48	30	70.39	2.67
EVWCK3618WGP	428	534	1	36	18	34.00	1.27
EVWCK3624WGP	470	587	1	36	24	45.00	1.69
EVWCK4224WGP	636	793	1	42	24	47.00	1.70
EVWCK4230WGP	686	858	1	42	30	58.00	2.12

EVWCF • Surface de travail à cinq faces

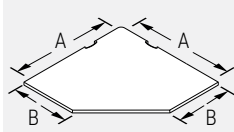

- Le code WG à la fin du numéro de produit indique un fini stratifié similibois posé à la diagonale.
- La pose en diagonale d'un stratifié similibois WG n'est pas possible pour les modules de plus de 42 po.
- Veuillez choisir entre DWT - Blanc de blancs, SIL - Argent ou BLK - Noir pour les couvercles de scoop.

NOTA: EVWC

24	36
A	B
LARGEUR	PROFONDEUR

CODE DE PRODUIT	PRIX		DIMENSIONS (PO)			POIDS		VOL FT ³
	LP	HP	H	L	P	LB		
EVWCF3012P	251	311	1	30	24	11.00	0.42	
EVWCF3612P	331	413	1	36	24	13.20	0.50	
EVWCF3618P	331	413	1	36	18	19.80	0.75	
EVWCF3624P	344	433	1	36	24	26.40	1.00	
EVWCF4224P	488	609	1	42	24	30.79	1.17	
EVWCF4230P	502	633	1	42	30	38.49	1.46	
EVWCF4824P	550	686	1	48	24	35.19	1.33	
EVWCF4830P	579	725	1	48	30	43.99	1.67	
EVWCF3618WGP	428	550	1	36	18	34.00	1.27	
EVWCF3624WGP	471	607	1	36	24	45.00	1.69	
EVWCF4224WGP	638	820	1	42	24	47.00	1.70	
EVWCF4230WGP	691	889	1	42	30	58.75	2.12	

EVWKKR • Surface de travail à devant angulaire

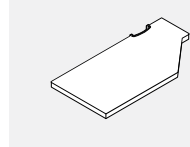

- Le module doit être utilisé avec une surface de travail de coin EVWCF3012SCP ou EVWCF-3612SCP.
- Le module permet de créer un poste de travail de coin efficace et compact.
- Le module convient pour les écrans plats uniquement.
- Veuillez choisir entre DWT - Blanc de blancs, SIL - Argent ou BLK - Noir pour les couvercles de scoop.

CODE DE PRODUIT	PRIX		DIMENSIONS (PO)			POIDS		VOL FT ³
	LP	HP	H	L	P	LB		
EVWKKR2448P	244	304	1	48	24	35.00	1.11	
EVWKKL2448P	244	304	1	48	24	35.00	1.11	
EVWKKR2442P	213	267	1	42	24	31.00	0.98	
EVWKKL2442P	213	267	1	42	24	31.00	0.98	
EVWKKR2436P	184	229	1	36	24	26.00	0.85	
EVWKKL2436P	184	229	1	36	24	26.00	0.85	

EVWCC • Surface de travail courbe asymétrique de coin

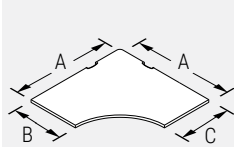

- Les dimensions doivent être précisées selon la première lettre A du côté gauche puis dans l'ordre en sens horaire.
- La pose en diagonale d'un stratifié similibois WG n'est pas possible pour les modules de plus de 42 po.
- Veuillez choisir entre DWT - Blanc de blancs, SIL - Argent ou BLK - Noir pour les couvercles de scoop.

NOTA: EVWCC

36	36	18	24
A	A	B	C
LARGEUR	LARGEUR	PROFONDEUR	PROFONDEUR

CODE DE PRODUIT	PRIX		DIMENSIONS (PO)			POIDS		VOL FT ³
	LP	HP	H	L	P	LB		
EVWCC36361824P	426	646	36	18	24	30.00	1.47	
EVWCC36362418P	426	646	36	24	18	30.00	1.47	
EVWCC36362430P	501	679	36	24	30	30.00	1.47	
EVWCC36363024P	501	679	36	30	24	30.00	1.47	
EVWCC42421824P	574	715	42	18	24	53.89	2.04	
EVWCC42422418P	574	715	42	24	18	53.89	2.04	
EVWCC42422430P	589	737	42	24	30	53.89	2.04	
EVWCC42423024P	589	737	42	30	24	53.89	2.04	
EVWCC48482430P	668	832	48	24	30	70.38	2.66	
EVWCC48483024P	668	832	48	30	24	70.38	2.66	
EVWCC36361824WGP	532	677	36	18	24	30.00	1.47	
EVWCC36362418WGP	532	677	36	24	18	30.00	1.47	
EVWCC36362430WGP	562	715	36	24	30	30.00	1.47	
EVWCC36363024WGP	562	715	36	30	24	30.00	1.47	
EVWCC42421824WGP	647	840	42	18	24	53.89	2.04	
EVWCC42422418WGP	647	840	42	24	18	53.89	2.04	
EVWCC42422430WGP	701	901	42	24	30	53.89	2.04	
EVWCC42423024WGP	701	901	42	30	24	53.89	2.04	

EVWCK • Surface de travail asymétrique de coin pour clavier

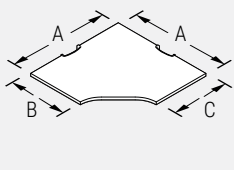

- Les dimensions doivent être précisées selon la première lettre A du côté gauche puis dans l'ordre en sens horaire.
- La pose en diagonale d'un stratifié similibois WG n'est pas possible pour les modules de plus de 42 po.
- Veuillez choisir entre DWT - Blanc de blancs, SIL - Argent ou BLK - Noir pour les couvercles de scoop.

NOTA: EVWCC

36	36	18	24
A	A	B	C
LARGEUR	LARGEUR	PROFONDEUR	PROFONDEUR

CODE DE PRODUIT	PRIX		DIMENSIONS (PO)			POIDS LB	VOL FT³
	LP	HP	H	L	P		
EVWCK36361824P	437	663	36	18	24	39.59	1.50
EVWCK36362418P	437	663	36	24	24	39.59	1.50
EVWCK42421824P	583	727	42	18	24	53.89	2.04
EVWCK42422418P	583	727	42	24	18	53.89	2.04
EVWCK42422430P	601	750	42	24	30	53.89	2.04
EVWCK42423024P	601	750	42	30	24	53.89	2.04
EVWCK48482430P	674	843	48	24	30	70.38	2.66
EVWCK48483024P	674	843	48	30	24	70.38	2.66
EVWCK36361824WGP	521	733	36	18	24	39.59	1.50
EVWCK36362418WGP	521	733	36	24	24	39.59	1.50
EVWCK42421824WGP	647	840	42	18	24	53.89	2.04
EVWCK42422418WGP	647	840	42	24	18	53.89	2.04
EVWCK42422430WGP	712	924	42	24	30	53.89	2.04
EVWCK42423024WGP	712	924	42	30	24	53.89	2.04

EVWCF • Surface de travail asymétrique à cinq faces

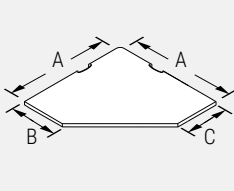

- Les dimensions doivent être précisées selon la première lettre A du côté gauche puis dans l'ordre en sens horaire.
- La pose en diagonale d'un stratifié similibois WG n'est pas possible pour les modules de plus de 42 po.
- Veuillez choisir entre DWT - Blanc de blancs, SIL - Argent ou BLK - Noir pour les couvercles de scoop.

NOTA: EVWCC

36	36	18	24
A	A	B	C
LARGEUR	LARGEUR	PROFONDEUR	PROFONDEUR

CODE DE PRODUIT	PRIX		DIMENSIONS (PO)			POIDS LB	VOL FT³
	LP	HP	H	L	P		
EVWCF36361824P	406	619	36	18	24	30.00	1.47
EVWCF36362418P	406	619	36	24	18	30.00	1.47
EVWCF36362430P	426	646	36	24	30	30.00	1.47
EVWCF36363024P	426	646	36	30	24	30.00	1.47
EVWCF42421824P	488	672	42	18	24	53.89	2.04
EVWCF42422418P	488	672	42	24	18	53.89	2.04
EVWCF42422430P	560	732	42	24	30	53.89	2.04
EVWCF42423024P	560	732	42	30	24	53.89	2.04
EVWCF48482430P	611	813	48	24	30	70.38	2.66
EVWCF48483024P	611	813	48	30	24	70.38	2.66
EVWCF36361824WGP	541	702	36	18	24	30.00	1.47
EVWCF36362418WGP	541	702	36	24	18	30.00	1.47
EVWCF36362430WGP	575	757	36	24	30	30.00	1.47
EVWCF36363024WGP	575	757	36	30	24	30.00	1.47
EVWCF42421824WGP	584	756	42	18	24	53.89	2.04
EVWCF42422418WGP	584	756	42	24	18	53.89	2.04
EVWCF42422430WGP	611	793	42	24	30	53.89	2.04
EVWCF42423024WGP	611	793	42	30	24	53.89	2.04

EVWL • Surface de travail en L

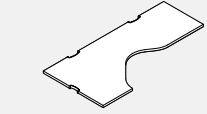

- Le module présente trois découpes passe-câbles.
- La pose en diagonale d'un stratifié similibois n'est pas possible.
- Un module de gauche ou de droite doit être précisé.
- Veuillez choisir entre DWT - Blanc de blancs, SIL - Argent ou BLK - Noir pour les couvercles de scoop.

CODE DE PRODUIT	PRIX		DIMENSIONS (PO)			POIDS LB	VOL FT³
	LP	HP	H	L	P		
EVWLL2472P	716	895	1	72	24	73.00	2.70
EVWLR2472P	716	895	1	72	24	73.00	2.70

EVWBTL • Surface de travail de transition

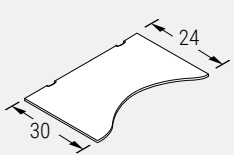

Module de gauche illustré

- Les supports doivent être commandés séparément. Se reporter à la rubrique des ferrures dans cette section.
- Les surfaces mesurant 30 po à l'extrémité la plus profonde mesurent 24 po à l'autre extrémité.
- Les découpes se trouvent sur la face arrière uniquement.
- Un module de gauche ou de droite doit être précisé.
- Veuillez choisir entre DWT - Blanc de blancs, SIL - Argent ou BLK - Noir pour les couvercles de scoop.

CODE DE PRODUIT	PRIX		DIMENSIONS (PO)			POIDS LB	VOL FT³
	LP	HP	H	L	P		
EVWBTL3060P	545	678	60	30	24	54.99	2.08
EVWBTL3066P	601	748	66	30	24	60.49	2.29
EVWBTL3072P	651	817	72	30	24	65.99	2.50
EVWBTR3060P	545	678	60	30	24	54.99	2.08
EVWBTR3066P	596	748	66	30	24	60.49	2.29
EVWBTR3072P	651	817	72	30	24	60.49	2.29

EVWBTL • Surface de travail de transition

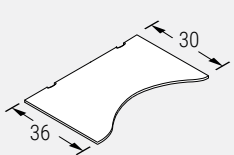

Module de gauche illustré

- Les supports doivent être commandés séparément. Se reporter à la rubrique des ferrures dans cette section.
- Les surfaces mesurant 36 po à l'extrémité la plus profonde mesurent 30 po à l'autre extrémité.
- Les découpes se trouvent sur la face arrière uniquement.
- Un module de gauche ou de droite doit être précisé.
- Veuillez choisir entre DWT - Blanc de blancs, SIL - Argent ou BLK - Noir pour les couvercles de scoop.

CODE DE PRODUIT	PRIX		DIMENSIONS (PO)			POIDS LB	VOL FT³
	LP	HP	H	L	P		
EVWBTL3660P	651	832	60	36	30	65.99	2.50
EVWBTL3666P	716	898	66	36	30	72.59	2.75
EVWBTL3672P	782	978	72	36	30	79.19	3.00
EVWBTR3660P	651	817	60	36	30	65.99	2.50
EVWBTR3666P	716	898	66	36	30	72.59	2.75
EVWBTR3672P	782	978	72	36	30	79.19	3.00

EVWCEL • Module de coin courbe allongé – Gauche

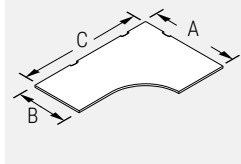

- Les surfaces de 48 po L (dimension C) présentent deux découpes passe-câbles; toutes les autres en présente trois.
- La pose en diagonale d'un stratifié similibois n'est pas possible.
- Veuillez choisir entre DWT - Blanc de blancs, SIL - Argent ou BLK - Noir pour les couvercles de scoop.

NOTA: EVWCE

36	24	72
A	B	C
LARGEUR	LARGEUR	PROFONDEUR

CODE DE PRODUIT	PRIX		DIMENSIONS (PO)			POIDS		VOL
	LP	HP	H	L	P	LB	FT ³	
EVWCEL362448P	583	722	36	24	48	43.92	1.25	
EVWCEL362460P	636	792	36	24	60	52.79	1.50	
EVWCEL362466P	700	869	36	24	66	57.18	1.62	
EVWCEL362472P	773	965	36	24	72	61.58	1.75	
EVWCEL362478P	825	1031	36	24	78	65.98	1.87	
EVWCEL362484P	890	1110	36	24	84	70.38	2.00	
EVWCEL422460P	668	832	42	24	60	57.18	1.63	
EVWCEL422466P	736	919	42	24	66	61.58	1.57	
EVWCEL422472P	811	1015	42	24	72	65.98	1.87	
EVWCEL422478P	867	1084	42	24	78	70.38	2.00	
EVWCEL422484P	934	1166	42	24	84	74.78	2.00	
EVWCEL423060P	752	942	42	30	60	63.78	1.82	
EVWCEL423066P	825	1031	42	30	66	69.28	1.96	
EVWCEL423072P	902	1126	42	30	72	74.78	2.12	
EVWCEL423078P	967	1207	42	30	78	80.28	2.28	
EVWCEL423084P	1031	1287	42	30	84	85.78	2.43	
EVWCEL482460P	763	955	48	24	60	65.18	1.90	
EVWCEL482466P	849	1060	48	24	66	96.78	3.66	
EVWCEL482472P	928	1162	48	24	72	76.18	1.95	
EVWCEL482478P	991	1236	48	24	78	74.78	1.20	
EVWCEL482484P	1051	1313	48	24	84	123.17	4.66	
EVWCEL483060P	849	1060	48	30	60	68.18	1.93	
EVWCEL483066P	928	1162	48	30	66	73.68	2.09	
EVWCEL483072P	991	1236	48	30	72	79.18	2.25	
EVWCEL483078P	1051	1313	48	30	78	84.68	2.40	
EVWCEL483084P	1124	1408	48	30	84	90.18	2.56	

EVWCER • Module de coin courbe allongé – Droite

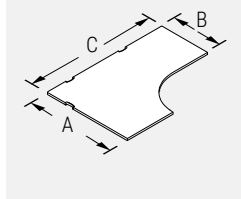

- Les surfaces de 48 po L (dimension C) présentent deux découpes passe-câbles; toutes les autres en présente trois.
- La pose en diagonale d'un stratifié similibois n'est pas possible.
- Veuillez choisir entre DWT - Blanc de blancs, SIL - Argent ou BLK - Noir pour les couvercles de scoop.

NOTA: EVWCE

36	24	72
A	B	C
PROFONDEUR	PROFONDEUR	LARGEUR

CODE DE PRODUIT	PRIX		DIMENSIONS (PO)			POIDS		VOL
	LP	HP	H	L	P	LB	FT ³	
EVWCER362448P	583	722	36	24	48	43.92	1.25	
EVWCER362460P	636	792	36	24	60	52.79	1.50	
EVWCER362466P	700	869	36	24	66	57.18	1.62	
EVWCER362472P	773	965	36	24	72	61.58	1.75	
EVWCER362478P	825	1031	36	24	78	65.98	1.87	
EVWCER362484P	890	1110	36	24	84	70.38	2.00	
EVWCER422460P	668	832	42	24	60	57.18	1.63	
EVWCER422466P	736	919	42	24	66	61.58	1.57	
EVWCER422472P	811	1015	42	24	72	65.98	1.87	
EVWCER422478P	867	1084	42	24	78	70.38	2.00	
EVWCER422484P	934	1166	42	24	84	74.78	2.00	
EVWCER423060P	752	942	42	30	60	63.78	1.82	
EVWCER423066P	825	1031	42	30	66	69.28	1.96	
EVWCER423072P	902	1126	42	30	72	74.78	2.12	
EVWCER423078P	967	1207	42	30	78	80.28	2.28	
EVWCER423084P	1031	1287	42	30	84	85.78	2.43	
EVWCER482460P	763	955	48	24	60	65.18	1.90	
EVWCER482466P	849	1060	48	24	66	96.78	3.66	
EVWCER482472P	928	1162	48	24	72	76.18	1.95	
EVWCER482478P	991	1236	48	24	78	74.78	1.20	
EVWCER482484P	1051	1313	48	24	84	123.17	4.66	
EVWCER483060P	849	1060	48	30	60	68.18	1.93	
EVWCER483066P	928	1162	48	30	66	73.68	2.09	
EVWCER483072P	991	1236	48	30	72	79.18	2.25	
EVWCER483078P	1051	1313	48	30	78	84.68	2.40	
EVWCER483084P	1124	1408	48	30	84	90.18	2.56	

EVWH • Surface de travail hachette

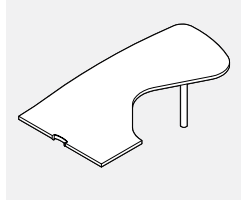

- La découpe passe-câbles se trouve au centre de la face de 36 po L.
- La pose en diagonale d'un stratifié similibois n'est pas possible.
- Un module de gauche ou de droite doit être précisé.
- Pied monobranche compris.
- Veuillez choisir entre DWT - Blanc de blancs, SIL - Argent ou BLK - Noir pour les couvercles de scoop.

Module de droite illustré

CODE DE PRODUIT	PRIX		DIMENSIONS (PO)			POIDS		VOL
	LP	HP	H	L	P	LB	FT ³	
EVWHL3672P	1048	1261	1	72	30	73.00	2.70	
EVWHR3672P	1048	1261	1	72	30	73.00	2.70	

EVWSH • Surface de travail hachette

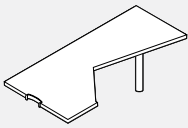

Module de droite illustré

- La découpe passe-câbles se trouve au centre de la face de 36 po L.
- La pose en diagonale d'un stratifié similibois n'est pas possible.
- Les supports doivent être commandés séparément.
- Un module de gauche ou de droite doit être précisé.
- Pied monobranche compris.
- Veuillez choisir entre DWT - Blanc de blancs, SIL - Argent ou BLK - Noir pour les couvercles de scoop.

PRODUCT CODE	FINISH		SIZE/ INCHES			WEIGHT VOL	
	LP	HP	H	W	D	LBS	FT ³
EVWSHL3672P	997	1200	1	72	30	73.00	2.70
EVWSHR3672P	997	1200	1	72	30	73.00	2.70

EVWD • Surface de travail en D

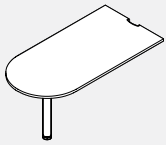

- La découpe passe-câbles se trouve au centre de l'extrémité non courbe.
- Pied monobranche compris.
- Veuillez choisir entre DWT - Blanc de blancs, SIL - Argent ou BLK - Noir pour les couvercles de scoop.

CODE DE PRODUIT	PRIX LP	HP	DIMENSIONS (PO)			POIDS LB	VOL FT ³
			H	L	P		
EVWD2442P	552	640	1	42	24	28.00	0.98
EVWD2448P	576	673	1	48	24	32.00	1.11
EVWD2460P	605	704	1	60	24	40.00	1.36
EVWD2472P	642	756	1	72	24	48.00	1.61
EVWD3048P	579	675	1	48	30	39.00	1.37
EVWD3060P	646	757	1	60	30	49.00	1.69
EVWD3072P	710	839	1	72	30	59.00	2.01

EVWPT • Surface de travail en P

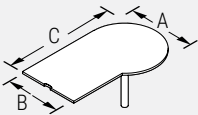

Module de gauche illustré

- La découpe passe-câbles se trouve au centre de la face présentant un coin.
- Un module de gauche ou de droite doit être précisé.
- Pied monobranche compris.
- Veuillez choisir entre DWT - Blanc de blancs, SIL - Argent ou BLK - Noir pour les couvercles de scoop.

CODE DE PRODUIT	PRIX LP	HP	DIMENSIONS (PO)			POIDS LB	VOL FT ³
			H	L	P		
EVWPTL245430P	750	911	1	54	24	39.50	1.50
EVWPTL246030P	805	963	1	60	24	54.99	2.08
EVWPTL246630P	821	1043	1	66	24	60.48	2.29
EVWPTL247230P	868	1088	1	72	24	65.98	2.50
EVWPTL306036P	889	1107	1	60	30	65.98	2.50
EVWPTL306636P	963	1148	1	66	30	72.58	2.75
EVWPTL307236P	1004	1200	1	72	30	79.00	2.41
EVWPTR245430P	750	911	1	54	24	39.50	1.50
EVWPTR246030P	805	963	1	60	24	54.99	2.08
EVWPTR246630P	821	1043	1	66	24	60.48	2.29
EVWPTR247230P	868	1088	1	72	24	65.98	2.50
EVWPTR306036P	889	1107	1	60	30	65.98	2.50
EVWPTR306636P	963	1148	1	66	30	72.58	2.75
EVWPTR307236P	1004	1200	1	72	30	79.00	2.41

NOTA: EVWCE

24	60	30
A	B	C
PROFONDEUR	PROFONDEUR	LARGEUR

EVWW • Surface de travail en biseau

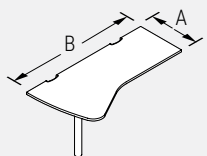

Module de gauche illustré

- Deux découpes passe-câbles se trouvent sur la face arrière de la surface de travail.
- Un module de gauche ou de droite doit être précisé.
- Pied monobranche compris.
- L'extrémité opposée à l'extrémité A mesure 10 po de plus sur la largeur que l'extrémité A.
- Veuillez choisir entre DWT - Blanc de blancs, SIL - Argent ou BLK - Noir pour les couvercles de scoop.

CODE DE PRODUIT	PRIX LP	HP	DIMENSIONS (PO)			POIDS LB	VOL FT ³
			H	L	P		
EVWWL2460P	634	739	1	60	24	51.99	1.81
EVWWL2466P	671	788	1	66	24	56.39	1.98
EVWWL2472P	706	838	1	72	24	60.79	2.15
EVWWL2478P	793	992	1	78	24	65.18	2.31
EVWWL2484P	805	1005	1	84	24	69.58	2.48
EVWWL3060P	730	860	1	60	30	62.99	2.23
EVWWL3066P	777	923	1	66	30	68.44	2.44
EVWWL3072P	826	983	1	72	30	73.98	2.65
EVWWR2460P	634	739	1	60	24	51.99	1.81
EVWWR2466P	671	788	1	66	24	56.39	1.98
EVWWR2472P	706	838	1	72	24	60.79	2.15
EVWWR2478P	793	992	1	78	24	65.18	2.31
EVWWR2484P	805	1005	1	84	24	69.58	2.48
EVWWR3060P	730	860	1	60	30	62.99	2.23
EVWWR3066P	777	923	1	66	30	68.44	2.44
EVWWR3072P	826	983	1	72	30	73.98	2.65

NOTA: EVWC

18	48
A	B
PROFONDEUR	LARGEUR

EVWPL • Surface de travail piano – Gauche

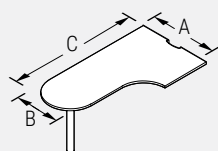

- La découpe passe-câbles se trouve au centre de la face présentant un coin.
- Un module de gauche ou de droite doit être précisé.
- Pied monobranché compris.
- Le module peut s'utiliser avec un panneau de fond EVWMP.
- Veuillez choisir entre DWT - Blanc de blancs, SIL - Argent ou BLK - Noir pour les couvercles de scoop.

Module de gauche illustré

NOTA: EVWP

36	18	48
A	B	C
PROFONDEUR	PROFONDEUR	LARGEUR

CODE DE PRODUIT	PRIX		DIMENSIONS (PO)			POIDS		VOL FT ³
	LP	HP	H	L	P	LB		
EVWPL361848P	706	838	1	48	36	52.79	2.00	
EVWPL361854P	750	889	1	54	36	59.39	2.25	
EVWPL361860P	789	941	1	60	36	65.99	2.50	
EVWPL361866P	832	992	1	66	36	72.59	2.75	
EVWPL361872P	870	1041	1	72	36	79.18	3.00	
EVWPL362448P	715	843	1	48	24	52.79	2.75	
EVWPL362454P	755	893	1	54	24	59.39	2.25	
EVWPL362460P	799	945	1	60	24	65.58	1.68	
EVWPL362466P	838	996	1	66	24	73.00	2.23	
EVWPL362472P	877	1047	1	72	24	79.18	3.00	
EVWPL422454P	809	963	1	54	42	69.29	2.63	
EVWPL422460P	857	1021	1	60	42	75.58	1.88	
EVWPL422466P	903	1080	1	66	42	85.68	3.21	
EVWPL422472P	947	1136	1	72	42	92.38	3.51	
EVWPL423060P	871	1042	1	60	42	76.99	2.92	
EVWPL423066P	924	1106	1	66	42	84.68	3.21	
EVWPL423072P	971	1164	1	72	42	92.38	3.50	
EVWPL482460P	972	1166	1	60	48	87.98	3.33	
EVWPL482466P	1031	1238	1	66	48	87.98	3.33	
EVWPL482472P	1088	1312	1	72	48	105.58	4.00	
EVWPL483066P	1034	1247	1	66	48	96.78	3.66	
EVWPL483072P	1092	1316	1	72	48	105.58	4.00	

EVWPR • Surface de travail piano – Droite

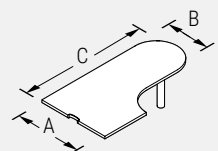

- La découpe passe-câbles se trouve au centre de la face présentant un coin.
- Un module de gauche ou de droite doit être précisé.
- Pied monobranché compris.
- Le module peut s'utiliser avec un panneau de fond EVWMP.
- Veuillez choisir entre DWT - Blanc de blancs, SIL - Argent ou BLK - Noir pour les couvercles de scoop.

Module de droite illustré

NOTA: EVWP

36	18	48
A	B	C
PROFONDEUR	PROFONDEUR	LARGEUR

CODE DE PRODUIT	PRIX		DIMENSIONS (PO)			POIDS		VOL FT ³
	LP	HP	H	L	P	LB		
EVWPR361848P	706	838	1	48	36	52.79	2.00	
EVWPR361854P	750	889	1	54	36	59.39	2.25	
EVWPR361860P	789	941	1	60	36	65.99	2.50	
EVWPR361866P	832	992	1	66	36	72.59	2.75	
EVWPR361872P	870	1041	1	72	36	79.18	3.00	
EVWPR362448P	715	843	1	48	24	52.79	2.75	
EVWPR362454P	755	893	1	54	24	59.39	2.25	
EVWPR362460P	799	945	1	60	24	65.58	1.68	
EVWPR362466P	838	996	1	66	24	73.00	2.23	
EVWPR362472P	877	1047	1	72	24	79.18	3.00	
EVWPR422454P	809	963	1	54	42	69.29	2.63	
EVWPR422460P	857	1021	1	60	42	75.58	1.88	
EVWPR422466P	903	1080	1	66	42	85.68	3.21	
EVWPR422472P	947	1136	1	72	42	92.38	2.27	
EVWPR423060P	871	1042	1	60	42	76.99	2.92	
EVWPR423066P	924	1106	1	66	42	84.68	3.21	
EVWPR423072P	971	1164	1	72	42	92.38	3.50	
EVWPR482460P	972	1166	1	60	48	87.98	2.25	
EVWPR482466P	1031	1238	1	66	48	78.00	3.66	
EVWPR482472P	1088	1312	1	72	48	105.58	4.00	
EVWPR483066P	1034	1247	1	66	48	96.78	3.66	
EVWPR483072P	1092	1316	1	72	48	105.58	4.00	

EVWQR/L • Surface de travail quart de cercle pour cloison

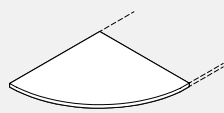

- La surface de travail est non réversible comme la longueur de la face devant longer la cloison diffère légèrement de la longueur de la face longeant une surface de travail adjacente.
- La face longeant une surface de travail adjacente est droite sur une longueur de 3 po avant de commencer à s'incurver.

Module de gauche illustré

CODE DE PRODUIT	PRIX		DIMENSIONS (PO)			POIDS		VOL FT ³
	LP	HP	H	L	P	LB		
EVWQRL1818	135	169	1	18	18	9	0.30	
EVWQRL2424	194	240	1	24	24	16	0.52	
EVWQRL3030	251	311	1	30	30	25	0.81	
EVWQRR1818	135	169	1	18	18	9	0.30	
EVWQRR2424	194	240	1	24	24	16	0.52	
EVWQRR3030	251	311	1	30	30	25	0.81	

EVWQRC • Surface de travail quart de cercle de coin pour cloison

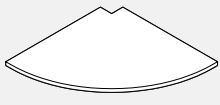

- Le module recouvre un poteau d'angle à angle droit.
- La face longeant une surface de travail adjacente est droite sur une longueur de 3 po avant de commencer à s'incurver.

CODE DE PRODUIT	PRIX		DIMENSIONS (PO)			POIDS		VOL
	LP	HP	H	L	P	LB	FT ³	
EVWQRC1818	157	196	1	21	21	12.00	0.38	
EVWQRC2424	228	284	1	27	27	17.00	0.58	
EVWQRC3030	281	353	1	33	33	25.50	0.86	

EVWMP • Panneau de fond pour surface de travail

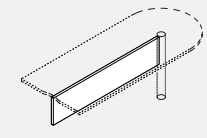

- Le panneau de fond s'assujettit à une surface de travail et à un pied monobranche procurant plus de stabilité et accroissant l'intimité.
- Le module est fabriqué en acier laminé à froid et fini à la poudre époxy.
- Le panneau de fond ne s'utilise qu'avec les surfaces de travail en D, hachette et piano (à commander séparément).

CODE DE PRODUIT	PRIX	DIMENSIONS (PO)			POIDS		VOLUME
		H	L	P	LB	PI ³	
EVWMP1242	130	13	26	1	4.00	0.22	
EVWMP1248	147	13	32	1	5.00	0.25	
EVWMP1260	169	13	44	1	6.00	0.30	
EVWMP1272	218	13	56	1	8.00	2.00	

EVWR • Surface de travail demi-cercle

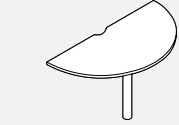

- La surface de travail demi-cercle permet de créer un coin arrondi à l'extrémité de deux surfaces de travail installées dos à dos.
- Les surfaces de 18 po et de 24 po comprennent un pied monobranche, celles de 30 po en comprennent deux.
- Une découpe arrondie sur la face droite laisse suffisamment d'espace pour les garnitures.
- Veuillez choisir entre DWT - Blanc de blancs, SIL - Argent ou BLK - Noir pour les couvercles de scoop.

CODE DE PRODUIT	PRIX		DIMENSIONS (PO)			POIDS		VOL
	LP	HP	H	L	P	LB	FT ³	
EVWR18P	488	561	29	39	19.5	24.00	0.74	
EVWR24P	560	649	29	51	25.5	34.00	1.16	
EVWR30P	941	1076	29	63	31.5	51.00	1.76	

EVTTE • Table d'appoint en forme de goutte



- Table d'appoint mobile.

CODE DE PRODUIT	PRIX		DIMENSIONS (PO)			POIDS		VOL
	LP	HP	H	L	P	LB	FT ³	
EVTTE29247	480	562	27	29	29	30.00	15.00	
EVTTE34307	526	617	27	34	34	35.00	18.00	
EVTTE29249	564	647	29	29	29	30.00	19.00	
EVTTE34309	611	703	29	34	34	35.00	19.00	

EVWT • Plan de travail droit

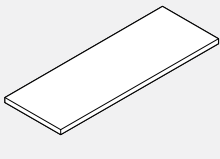

- Les supports doivent être commandés séparément. Se reporter à la rubrique des ferrures dans cette section.
- Les dessus en mélamine thermosoudée mesurent 1 po d'épaisseur. La face inférieure présente des avant-trous permettant un bon alignement avec les supports. Des vis à bois doivent être utilisées.
- Les surfaces de travail Evolve sont dotées d'un chant de 3 mm.

CODE DE PRODUIT	PRIX		DIMENSIONS (PO)			POIDS		VOL
	LP	HP	H	L	P	LB	FT ³	
EVWT1512	58	75	1	12	15	6.00	0.22	
EVWT1518	72	99	1	18	15	8.00	0.30	
EVWT1524	90	120	1	24	15	10.00	0.38	
EVWT1530	109	142	1	30	15	13.00	0.46	
EVWT1536	124	165	1	36	15	15.00	0.54	
EVWT1542	142	188	1	42	15	18.00	0.62	
EVWT1548	161	211	1	48	15	20.00	0.70	
EVWT1554	173	232	1	54	15	23.00	0.78	
EVWT1560	193	255	1	60	15	25.00	0.86	
EVWT1566	207	276	1	66	15	29.00	0.94	
EVWT1572	227	298	1	72	15	30.00	1.02	
EVWT1578	242	323	1	78	15	32.00	1.10	
EVWT1584	259	343	1	84	15	35.00	1.18	

EVWTV • Plan de travail droit avec découpe

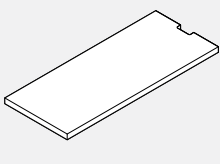

- S'utilise lorsque la cloison adjacente est plus haute.

CODE DE PRODUIT	PRIX		DIMENSIONS (PO)			POIDS		VOL
	LP	HP	H	L	P	LB	FT ³	
EVWTV1524	101	130	1	24	15	10.00	0.38	
EVWTV1530	122	155	1	30	15	13.00	0.46	
EVWTV1536	135	175	1	36	15	15.00	0.54	
EVWTV1542	155	198	1	42	15	18.00	0.62	
EVWTV1548	171	224	1	48	15	20.57	0.70	
EVWTV1554	186	244	1	54	15	22.57	0.75	
EVWTV1560	204	267	1	60	15	26.00	0.92	
EVWTV1566	222	289	1	66	15	28.00	1.00	
EVWTV1572	238	310	1	72	15	30.00	1.08	

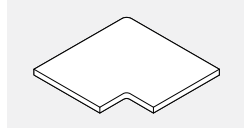
EVWTCL • Plan de travail de coin en L

- Le module s'utilise lorsque à la jonction de deux cloisons installées à angle droit.
- Pour un fini similibois, utiliser le code se terminant par WG.

CODE DE PRODUIT	PRIX		DIMENSIONS (PO)			POIDS		VOL FT ³
	LP	HP	H	L	P	LB		
EVWTCL90	166	206	1	21	15	12.00	0.75	
EVWTCL90WG	202	253	1	21	15	12.00	0.75	

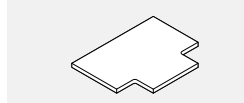
EVWTCT • Plan de travail de coin en T

- Le module s'utilise lorsque à la jonction de trois cloisons.
- Pour un fini similibois, utiliser le code se terminant par WG.

CODE DE PRODUIT	PRIX		DIMENSIONS (PO)			POIDS		VOL FT ³
	LP	HP	H	L	P	LB		
EVWTCT90	166	206	1	27	15	16.00	1.00	

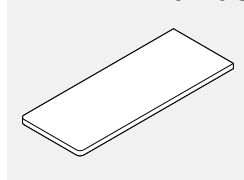
EVWTE • Plan de travail d'extrémité

- Une extrémité présente des coins arrondis.

CODE DE PRODUIT	PRIX		DIMENSIONS (PO)			POIDS		VOL FT ³
	LP	HP	H	L	P	LB		
EVWTE1512	58	75	1	14	15	12.00	0.54	
EVWTE1518	72	99	1	20	15	14.00	0.58	
EVWTE1524	101	130	1	26	15	16.00	0.61	
EVWTE1530	122	155	1	32	15	20.00	0.69	
EVWTE1536	135	175	1	38	15	20.00	0.70	
EVWTE1542	155	198	1	44	15	23.00	0.74	
EVWTE1548	171	224	1	50	15	26.00	0.77	
EVWTE1554	186	244	1	56	15	28.00	0.85	
EVWTE1560	204	267	1	62	15	31.00	0.94	
EVWTE1566	222	289	1	68	15	34.00	1.02	
EVWTE1572	238	310	1	74	15	36.00	1.10	

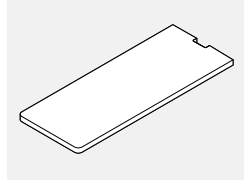
EVWTEV • Plan de travail d'extrémité avec découpe

- Le module s'utilise à la fin d'une course de cloisons où la cloison adjacente au plan de travail est plus haute.
- Une extrémité présente des coins arrondis.

CODE DE PRODUIT	PRIX		DIMENSIONS (PO)			POIDS		VOL FT ³
	LP	HP	H	L	P	LB		
EVWTEV1524	113	142	1	26	15	16.00	0.61	
EVWTEV1530	132	166	1	32	15	18.00	0.65	
EVWTEV1536	147	189	1	38	15	20.00	0.69	
EVWTEV1542	166	211	1	44	15	23.00	0.74	
EVWTEV1548	184	233	1	50	15	32.00	1.22	
EVWTEV1554	196	256	1	56	15	36.00	1.32	
EVWTEV1560	215	278	1	62	15	36.00	1.30	
EVWTEV1566	232	300	1	68	15	30.24	1.14	
EVWTEV1572	251	323	1	74	15	40.00	1.38	

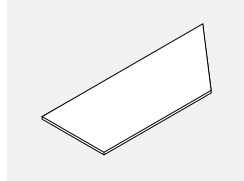
EVW9TL • Plan de travail de coin, 90o – Gauche

CODE DE PRODUIT	PRIX		DIMENSIONS (PO)			POIDS		VOL FT ³
	LP	HP	H	L	P	LB		
EVW9TL1524	383	564	1	33	15	15.00	0.54	
EVW9TL1530	461	684	1	39	15	18.00	0.62	
EVW9TL1536	535	792	1	45	15	20.00	0.70	
EVW9TL1542	613	903	1	51	15	23.00	0.78	
EVW9TL1548	691	1019	1	57	15	25.00	0.86	

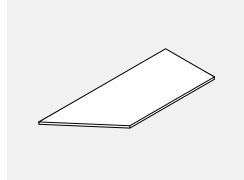
EVW9TR • Plan de travail de coin, 90o – Droite

CODE DE PRODUIT	PRIX		DIMENSIONS (PO)			POIDS		VOL FT ³
	LP	HP	H	L	P	LB		
EVW9TR1524	383	564	1	33	15	15.00	0.54	
EVW9TR1530	461	684	1	39	15	18.00	0.62	
EVW9TR1536	535	792	1	45	15	20.00	0.70	
EVW9TR1542	613	903	1	51	15	23.00	0.78	
EVW9TR1548	691	1019	1	57	15	25.00	0.86	

EVWTD • Plan de travail d'extrémité en D

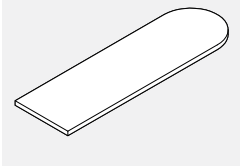

- Le module s'utilise à la fin d'une course de cloisons où le plan de travail peut s'installer en surplomb.

CODE DE PRODUIT	PRIX		DIMENSIONS (PO)			POIDS		VOL FT ³
	LP	HP	H	L	P	LB		
EVWTD1530	141	184	1	37	15	18.00	0.65	
EVWTD1536	149	198	1	43	15	20.00	0.69	
EVWTD1542	166	222	1	49	15	23.00	0.74	
EVWTD1548	186	244	1	55	15	26.00	0.77	
EVWTD1554	201	266	1	61	15	28.00	0.85	
EVWTD1560	222	294	1	67	15	31.00	0.94	
EVWTD1566	238	314	1	73	15	34.00	1.02	
EVWTD1572	257	341	1	79	15	36.00	1.10	

EVWTDV • Plan de travail d'extrémité en D, avec découpe

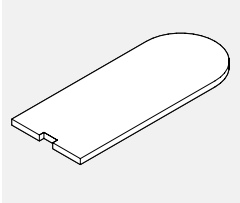

- Le module s'utilise à la fin d'une course de cloisons, une extrémité contre une cloison plus haute, l'autre en surplomb.

CODE DE PRODUIT	PRIX		DIMENSIONS (PO)			POIDS		VOL FT ³
	LP	HP	H	L	P	LB		
EVWTDV1530	145	195	1	37	15	18.00	0.65	
EVWTDV1536	157	211	1	43	15	20.00	0.69	
EVWTDV1542	174	232	1	49	15	23.00	0.74	
EVWTDV1548	193	256	1	55	15	26.00	0.77	
EVWTDV1554	206	276	1	61	15	28.00	0.85	
EVWTDV1560	228	303	1	67	15	31.00	0.94	

EVWTD • Plan de travail double D

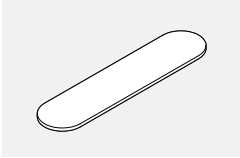

- Les supports doivent être commandés séparément. Se reporter à la rubrique des ferrures dans cette section.
- Les dessus en mélamine thermosoudée mesurent 1 po d'épaisseur. La face inférieure présente des avant-trous permettant un bon alignement avec les supports. Des vis à bois doivent être utilisées.
- Les surfaces de travail Evolve sont dotées d'un chant de 3 mm.

CODE DE PRODUIT	PRIX		DIMENSIONS (PO)			POIDS		VOL FT ³
	LP	HP	H	L	P	LB		
EVWTD1548	207	276	1	62	15	28.00	0.85	
EVWTD1560	242	323	1	74	15	31.00	0.94	
EVWTD1572	281	374	1	86	15	36.00	1.10	

EVHEP • Panneau latéral (d'extrémité)

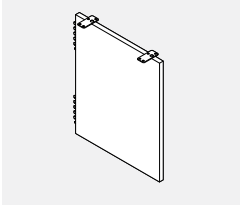

- Le panneau permet d'assujettir une surface de travail à un raccord pour cloison.
- Le module procure plus de stabilité et un bon soutien à la fin d'une course de surfaces de travail.
- Des ferrures pour caissons et des ferrures plates sont comprises.
- Les patins sont installés.
- Veuillez spécifier la couleur du métal pour les supports.

CODE DE PRODUIT	PRIX		DIMENSIONS (PO)			POIDS		VOL FT ³
	LP	HP	H	L	P	LB		
EVHEP2618	182	25	1	18	15.00	0.30		
EVHEP2624	232	25	1	24	16.00	0.35		
EVHEP2630	272	25	1	30	20.00	0.45		
EVHEP2918	191	28	1	18	18.00	0.40		
EVHEP2924	232	28	1	24	18.00	0.40		
EVHEP2930	272	28	1	30	22.00	0.50		

EVHS • Pied de support

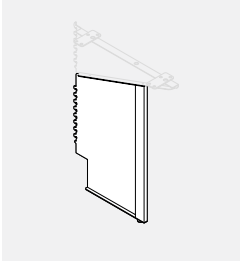

- Le pied s'utilise de pair avec le porte-à-faux EVHC de gauche ou de droite, selon le cas.
- Le pied permet d'assujettir une surface de travail à un raccord pour cloison.
- Le pied procure un soutien d'appoint au besoin.
- Le pied peut servir à soutenir deux surfaces de travail convergentes.

CODE DE PRODUIT	PRIX		DIMENSIONS (PO)			POIDS		VOL FT ³
	LP	HP	H	L	P	LB		
EVHSL2618	122	22	1	10	6.00	0.24		
EVHSL2624	122	22	1	10	6.00	0.31		
EVHSL2918	129	25	1	10	7.00	0.30		
EVHSL2924	129	25	1	10	7.00	0.33		
EVHSR2618	122	22	1	10	6.00	0.24		
EVHSR2624	122	22	1	10	6.00	0.31		
EVHSR2918	129	25	1	10	7.00	0.30		
EVHSR2924	129	25	1	10	7.00	0.33		

EVHC • Porte-à-faux

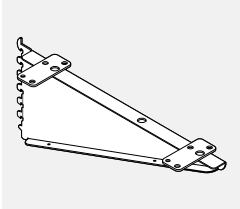

- Le porte-à-faux permet d'assujettir une surface de travail à un raccord pour cloison.
- Le porte-à-faux peut servir à soutenir deux surfaces de travail convergentes.
- Prix unitaire indiqué.

CODE DE PRODUIT	PRIX		DIMENSIONS (PO)			POIDS		VOL FT ³
	LP	HP	H	L	P	LB		
EVHC12L	90	8	1	12	2.00	0.04		
EVHC18L	90	8	1	18	2.00	0.04		
EVHC24L	101	8	1	24	3.00	0.05		
EVHC12R	90	8	1	12	2.00	0.04		
EVHC18R	90	8	1	18	2.00	0.04		
EVHC24R	101	8	1	24	3.00	0.50		

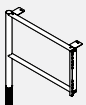
EVHMEGR • Pied d'extrémité en métal – Droite

- Le pied sert à soutenir une surface de travail et accroît la stabilité des cloisons qui y sont assujetties.
- Le module comprend un patin de mise à niveau et une gaine décorative en PVC pour dissimuler le patin.

CODE DE PRODUIT	PRIX	DIMENSIONS (PO)			POIDS LB	VOL FT ³
		H	L	P		
EVHMEG18R	227	28	4	17	5.20	0.55
EVHMEG24R	242	28	4	23	6.00	0.73
EVHMEG30R	257	28	4	29	6.80	0.90

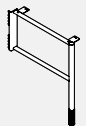
EVHMEGL • Pied d'extrémité en métal – Gauche

- Le pied sert à soutenir une surface de travail et accroît la stabilité des cloisons qui y sont assujetties.
- Le module comprend un patin de mise à niveau et une gaine décorative en PVC pour dissimuler le patin.

CODE DE PRODUIT	PRIX	DIMENSIONS (PO)			POIDS LB	VOL FT ³
		H	L	P		
EVHMEG18L	227	28	4	17	5.20	0.55
EVHMEG24L	242	28	4	23	6.00	0.73
EVHMEG30L	257	28	4	29	6.80	0.90

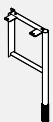
EVHMSL • Pied central en métal

- Le pied sert à soutenir des surfaces de travail adjacentes et accroît la stabilité des cloisons qui y sont assujetties.
- Le module comprend un patin de mise à niveau et une gaine décorative en PVC pour dissimuler le patin.
- Le module ne doit pas servir de pied d'extrémité.

CODE DE PRODUIT	PRIX	DIMENSIONS (PO)			POIDS LB	VOL FT ³
		H	L	P		
EVHMSL12	194	28	4	11	4.60	0.36

EVHMSL1 • Pied d'appui central

- Le pied sert d'appui supplémentaire pour une surface de travail.
- Le pied comprend un patin de mise à niveau, une gaine en PVC et une plaque de fixation de 4,8 po sur 4,8 po.
- Tube de 1,5 po de diamètre.
- Le pied est offert dans le choix de finis peints de série.

CODE DE PRODUIT	PRIX	DIMENSIONS (PO)			POIDS LB	VOL FT ³
		H	L	P		
EVHMSL1	75	28			3.20	0.37

EVHMSL2 • Pied d'appui central

- Le pied sert d'appui supplémentaire pour une surface de travail.
- Le pied comprend un patin de mise à niveau, une gaine en PVC et une plaque de fixation de 4,8 po sur 4,8 po.
- Tube carré de 1,5 po.
- Le pied est offert dans le choix de finis peints de série.

CODE DE PRODUIT	PRIX	DIMENSIONS (PO)			POIDS LB	VOL FT ³
		H	L	P		
EVHMSL2	75	28			3.20	0.37

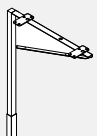
EVHMSCL18 • Patte de soutien médiane avec ferrure en porte-à-faux

- Patte carrée de soutien médiane avec ferrure en porte-à-faux de 18 po.
- Procure un soutien additionnel pour la surface de travail. Patte carrée avec ferrure en porte-à-faux soudée de 18 po. Deux ferrures planes sont comprises.
- Tube carré de 1,5 po sur 1,5 po.
- Comprend un patin de mise à niveau et un manchon de PVC. Disponible dans les couleurs de peinture standard.

CODE DE PRODUIT	PRIX	DIMENSIONS (PO)			POIDS LB	VOL FT ³
		H	L	P		
EVHMSCL18	112	28	18	1.5	5.2	0.55

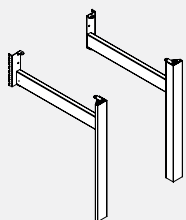
EVTHLEG • Pied Evolve pour gamme Bridges

- Le pied s'assujettit à une cloison lorsque des cloisons sont nécessaires dans des milieux en espace fonctionnel meublés de tables de la collection Bridges.
- La traverse du pied s'installe dans les fentes espacées de 1 po dans le raccord.
- Le pied soutient une cloison, et une surface de travail de 24 po ou de 30 po à la fin d'une course de tables autoportantes Bridges.
- Un pied peut soutenir deux surfaces de travail adjacentes en utilisant deux ferrures plates.
- Le patin de mise à niveau est de série.
- Le porte-à-faux et les rangements à monter à la cloison doivent servir à soutenir la surface de travail.
- Pied en aluminium à structure en acier. Préciser gauche ou droite ainsi que 24 po ou 30 po, selon la profondeur de la surface de travail.
- Le pied comprend le support de montage-cloison, une pince de délogement et les ferrures de fixation pour la surface de travail.
- Fini aluminium anodisé – supplément de 37 \$.
- Préciser le fini peint pour le support.

CODE DE PRODUIT	PRIX	DIMENSIONS (PO)			POIDS LB	VOL FT ³
		H	L	P		
EVTRHLEG24LL	343	28	2.5	24	9	1.25
EVTRHLEG24RL	343	28	2.5	24	9	1.25
EVTRHLEG30LL	361	28	2.5	30	11	1.45
EVTRHLEG30RL	361	28	2.5	30	11	1.45

EVHH • Pied à profil haut

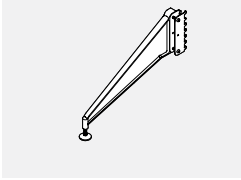

- Le pied sert d'appui supplémentaire pour une surface de travail ou une cloison portant une charge.
- Deux patins de mise à niveau permettant d'adapter le pied selon le dégagement de la cloison par rapport au sol.

CODE DE PRODUIT	PRIX	DIMENSIONS (PO)			POIDS		VOL
		H	L	P	LB	FT ³	
EVHHF01	242	6	1	21	2.80	0.15	

EVHML • Pied monobranche

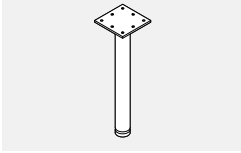

- Le pied sert à soutenir une surface de travail.
- Comprend un embout réglable et une plaque de fixation.
- Diamètre de 3 po.
- Course de réglage sur 1 po.

CODE DE PRODUIT	PRIX	DIMENSIONS (PO)			POIDS		VOL
		H	L	P	LB	FT ³	
EVHML1	188	28	8	8	8.00	0.15	

EVHCB • Ferrure de coin

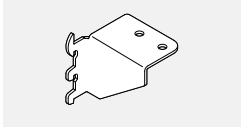

- Permet d'assujettir le coin de toute surface à un raccord pour cloison.
- Prix par paire indiqué.

CODE DE PRODUIT	PRIX	DIMENSIONS (PO)			POIDS		VOL
		H	L	P	LB	FT ³	
EVHCB2	25	2	3.5	2.5	0.50	0.02	

EVHTB • Ferrure pour plan de travail



- Permet d'assujettir un plan de travail à la face supérieur d'une cloison.
- Prix par paire indiqué.

CODE DE PRODUIT	PRIX	DIMENSIONS (PO)			POIDS		VOL
		H	L	P	LB	FT ³	
17	25	3.5	3.5	2.5	0.50	0.02	

EVHFB • Ferrure plate

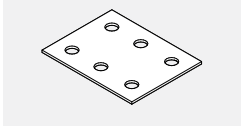

- La ferrure doit être utilisée de pair avec des porte-à-faux ou des ferrures pour plans de travail pour assurer l'alignement de surfaces adjacentes.

CODE DE PRODUIT	PRIX	DIMENSIONS (PO)			POIDS		VOL
		H	L	P	LB	FT ³	
EVHFB1	20	0.125	3	4	0.50	0.01	

EVHZB • Ferrure en Z

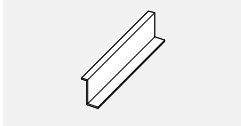

- Permet d'unir deux surfaces de travail de hauteur différente (3 po).
- Doit être utilisée de pair avec un porte-à-faux.

CODE DE PRODUIT	PRIX	DIMENSIONS (PO)			POIDS		VOL
		H	L	P	LB	FT ³	
EVHZB1	52	3	17	4	2.00	0.19	

EVHPB • Ferrure pour caisson

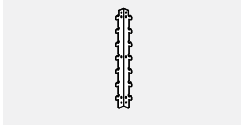

- S'installe sur la face arrière d'un caisson et sert à assujettir le caisson au raccord pour cloison.

CODE DE PRODUIT	PRIX	DIMENSIONS (PO)			POIDS		VOL
		H	L	P	LB	FT ³	
EVHPB1	28	12	1	1	0.50	0.50	

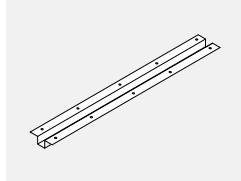
EVHWSC • Profilé de support pour surface de travail

- Le profilé EVHWSC40 s'utilise avec une surface de 54 po L.
- Le profilé EVHWSC46 s'utilise avec une surface de 60 po L.
- Le profilé EVHWSC52 s'utilise avec une surface de 66 po L.
- Le profilé EVHWSC58 s'utilise avec une surface de 72 po L.
- Le profilé EVHWSC64 s'utilise avec une surface de 78 po L.
- Le profilé EVHWSC70 s'utilise avec une surface de 84 po L.
- Il est préférable de préciser un profilé de support pour les surfaces de travail dotées de pieds monobranches, pour renforcer la structure.
- Le profilé s'assujettit à la face inférieure de la surface de travail à l'aide de vis.
- Le profilé doit mesurer 14 po de moins que la longueur de la surface de travail.
- Vis comprises.
- Fini peint noir.

CODE DE PRODUIT	PRIX	DIMENSIONS (PO)			POIDS VOL	
		H	L	P	LB	FT ³
EVHWSC40	56	40	5	4	0.20	
EVHWSC46	62	46	5	6	0.22	
EVHWSC52	66	52	5	7	0.25	
EVHWSC58	76	58	5	8	0.28	
EVHWSC64	85	64	5	9	0.31	
EVHWSC70	91	70	5	10	0.33	

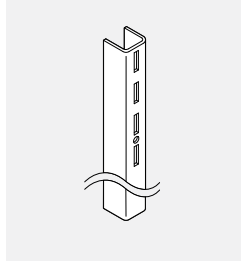
EVHV • Crémaillère murale

- Profilé en U servant à assujettir des modules à un mur fixe.
- Le profilé est doté d'une rangée de fentes espacées de 1 po centre à centre.
- Les crémaillères sont vendues par paire.
- Il convient d'assujettir les crémaillères aux montants d'un mur uniquement, à l'aide des ancrages appropriés, faute de quoi le module risquerait de s'effondrer, entraînant d'éventuelles blessures corporelles. Ferrures de montage non comprises.
- Choisir le type d'ancrage qui convient aux matériaux composant le mur.

CODE DE PRODUIT	PRIX	DIMENSIONS (PO)			POIDS VOL	
		H	L	P	LB	FT ³
EVHV01	72	60	0.5	0.5	4.00	0.01

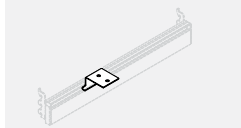
EVHOMB • Raccord hors module pour surface de travail

- Sert d'appui à un coins de la surface de travail lorsque la cloison adjacente est plus large que la surface de travail.
- Le module permet d'accroître la stabilité de la surface de travail.
- Le module peut s'utiliser uniquement de pair avec la barre de suspension EVALB2xx (xx représentant la largeur de la cloison) à commander séparément.

CODE DE PRODUIT	PRIX	DIMENSIONS (PO)			POIDS VOL	
		H	L	P	LB	FT ³
EVHOMB1	15	1.6	3	2.73	0.50	0.02

EVLEP • Panneau latéral en mélamine é

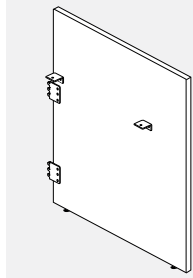

Module de droite illustré

- S'assujettit à un raccord fin de course.
- Mélamine thermosoudée.
- Ferrures plates de fixation comprises.
- Les ferrures servant à assujettir la surface de travail au panneau latéral sont comprises.
- La hauteur hors tout du panneau comprend celle des patins de mise à niveau complètement déployés.
- Si un fini similibois est choisi, le fil du bois coure à la verticale.
- Trois arêtes présentent une bande de chant en PVC, la quatrième présente un chant intégré. Préciser la couleur du chant en PVC.

CODE DE PRODUIT	PRIX LP	DIMENSIONS (PO)		POIDS LB	VOL FT³
		H	L		
EVLEPR4224	317	42	24	26.25	0.58
EVLEPR4230	396	42	30	32.81	0.73
EVLEPR4236	473	42	36	39.38	0.88
EVLEPR4242	552	42	42	45.94	1.02
EVLEPR4248	635	42	48	52.50	1.17
EVLEPL4224	317	42	24	30.00	0.67
EVLEPL4230	396	42	30	37.50	0.83
EVLEPL4236	473	42	36	45.00	1.00
EVLEPL4242	552	42	42	52.50	1.17
EVLEPL4248	635	42	48	60.00	1.33
EVLEPR4824	359	48	24	26.25	0.58
EVLEPR4830	451	48	30	32.81	0.73
EVLEPR4836	541	48	36	39.38	0.88
EVLEPR4842	633	48	42	45.94	1.02
EVLEPR4848	722	48	48	52.50	1.17
EVLEPL4824	359	48	24	30.00	0.67
EVLEPL4830	451	48	30	37.50	0.83
EVLEPL4836	541	48	36	45.00	1.00
EVLEPL4842	633	48	42	52.50	1.17
EVLEPL4848	722	48	48	60.00	1.33

EVLMP • Panneau central en mélamine

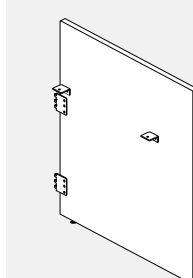

- S'assujettit à un raccord intermédiaire double.
- Mélamine thermosoudée.
- Ferrures plates de fixation comprises.
- Les ferrures servant à assujettir la surface de travail de part et d'autre du panneau central sont comprises.
- La hauteur hors tout du panneau comprend celle des patins de mise à niveau complètement déployés.
- Si un fini similibois est choisi, le fil du bois coure à la verticale.
- Trois arêtes présentent une bande de chant en PVC, la quatrième présente un chant intégré. Préciser la couleur du chant en PVC.

CODE DE PRODUIT	PRIX LP	DIMENSIONS (PO)		POIDS LB	VOL FT³
		H	L		
EVLMP4224	353	42	24	26.25	0.58
EVLMP4230	429	42	30	32.81	0.73
EVLMP4236	509	42	36	39.38	0.88
EVLMP4242	590	42	42	45.94	1.02
EVLMP4248	674	42	48	52.50	1.17
EVLMP4824	394	48	24	30.00	0.67
EVLMP4830	488	48	30	37.50	0.83
EVLMP4836	578	48	36	45.00	1.00
EVLMP4842	669	48	42	52.50	1.17
EVLMP4848	760	48	48	60.00	1.33

EVLEP-A • Panneau latéral en mélamine et rail pour accessoires

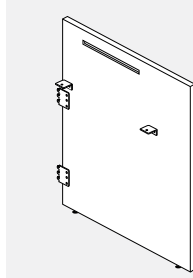

Module de droite illustré

- S'assujettit à un raccord fin de course.
- Mélamine thermosoudée.
- Ferrures plates de fixation et un rail pour accessoires sur la face intérieure compris.
- Les ferrures servant à assujettir la surface de travail au panneau latéral sont comprises.
- La hauteur hors tout du panneau comprend celle des patins de mise à niveau complètement déployés.
- Si un fini similibois est choisi, le fil du bois coure à la verticale.
- Trois arêtes présentent une bande de chant en PVC, la quatrième présente un chant intégré. Préciser la couleur du chant en PVC.

CODE DE PRODUIT	PRIX LP	DIMENSIONS (PO)		POIDS LB	VOL FT³
		H	L		
EVLEPR4224A	359	42	24	26.25	0.58
EVLEPR4230A	437	42	30	32.81	0.73
EVLEPR4236A	519	42	36	39.38	0.88
EVLEPR4242A	596	42	42	45.94	1.02
EVLEPR4248A	679	42	48	52.50	1.17
EVLEPL4224A	359	42	24	30.00	0.67
EVLEPL4230A	437	42	30	37.50	0.83
EVLEPL4236A	519	42	36	45.00	1.00
EVLEPL4242A	596	42	42	52.50	1.17
EVLEPL4248A	679	42	48	60.00	1.33
EVLEPR4824A	399	48	24	26.25	0.58
EVLEPR4830A	486	48	30	32.81	0.73
EVLEPR4836A	549	48	36	39.38	0.88
EVLEPR4842A	625	48	42	45.94	1.02
EVLEPR4848A	767	48	48	52.50	1.17
EVLEPL4824A	399	48	24	30.00	0.67
EVLEPL4830A	486	48	30	37.50	0.83
EVLEPL4836A	549	48	36	45.00	1.00
EVLEPL4842A	625	48	42	52.50	1.17
EVLEPL4848A	767	48	48	60.00	1.33

EVLM-P-A • Panneau central en mélamine et rail pour accessoires

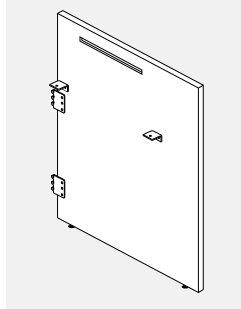

- S'assujettit à un raccord intermédiaire double.
- Mélamine thermosoudée.
- Rails pour accessoires de part et d'autre du panneau.
- Ferrures plates de fixation et rails pour accessoires comprises.
- Les ferrures servant à assujettir la surface de travail de part et d'autre du panneau central sont comprises.
- La hauteur hors tout du panneau comprend celle des patins de mise à niveau complètement déployés.
- Si un fini similibois est choisi, le fil du bois court à la verticale.
- Trois arêtes présentent une bande de chant en PVC, la quatrième présente un chant intégré. Préciser la couleur du chant en PVC.

CODE DE PRODUIT	PRIX LP	DIMENSIONS (PO)		POIDS LB	VOL FT³
		H	L		
EVLM-P4224A	405	42	24	26.25	0.58
EVLM-P4230A	484	42	30	32.81	0.73
EVLM-P4236A	565	42	36	39.38	0.88
EVLM-P4242A	642	42	42	45.94	1.02
EVLM-P4248A	729	42	48	52.50	1.17
EVLM-P4824A	443	48	24	30.00	0.67
EVLM-P4830A	541	48	30	37.50	0.83
EVLM-P4836A	633	48	36	45.00	1.00
EVLM-P4842A	722	48	42	52.50	1.17
EVLM-P4848A	813	48	48	60.00	1.33

EV4LXP • Panneau en mélamine, quatre directions

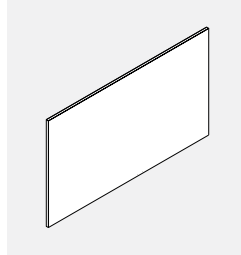

- Le panneau se joint au panneau de rallonge dans une configuration en « + ».
- Mélamine thermosoudée.
- La hauteur hors tout du panneau comprend celle des patins de mise à niveau complètement déployés.
- Si un fini similibois est choisi, le fil du bois court à l'horizontale.
- Les ferrures de coin doivent être commandées séparément.

CODE DE PRODUIT	PRIX LP	DIMENSIONS (PO)		POIDS LB	VOL FT³
		H	L		
EV4LXP4249	519	42	49	53.59	1.19
EV4LXP4261	619	42	61	66.72	1.48
EV4LXP4273	718	42	73	79.84	1.77
EV4LXP4849	589	48	49	61.25	1.36
EV4LXP4861	723	48	61	76.25	1.69
EV4LXP4873	859	48	73	91.25	2.03
EV4LXP5449	658	54	49	68.91	1.53
EV4LXP5461	859	54	61	85.78	1.91
EV4LXP5473	993	54	73	102.66	2.28

EVLPML • Panneau d'extension en mélamine

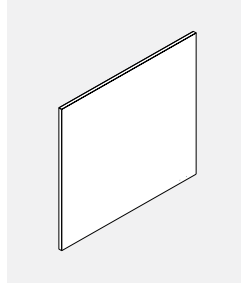

- Le panneau se joint au panneau de rallonge d'un côté, pas de connexion à l'extrémité.
- Mélamine thermosoudée.
- La hauteur hors tout du panneau comprend celle des patins de mise à niveau complètement déployés.
- Si un fini similibois est choisi, le fil du bois court à l'horizontale.
- Les ferrures de coin doivent être commandées séparément.

CODE DE PRODUIT	PRIX LP	DIMENSIONS (PO)		POIDS LB	VOL FT³
		H	L		
EVLPML4224	276	42	24	26.25	0.58
EVLPML4230	336	42	30	32.81	0.73
EVLPML4236	375	42	36	39.38	0.88
EVLPML4242	422	42	42	45.94	1.02
EVLPML4248	484	42	48	52.50	1.17
EVLPML4224	276	42	24	26.25	0.58
EVLPML4230	336	42	30	32.81	0.73
EVLPML4236	375	42	36	39.38	0.88
EVLPML4242	422	42	42	45.94	1.02
EVLPML4248	484	42	48	52.50	1.17
EVLPML4824	318	48	24	30.00	0.67
EVLPML4830	367	48	30	37.50	0.83
EVLPML4836	419	48	36	45.00	1.00
EVLPML4842	469	48	42	52.50	1.17
EVLPML4848	519	48	48	60.00	1.33
EVLPML4824	318	48	24	30.00	0.67
EVLPML4830	367	48	30	37.50	0.83
EVLPML4836	419	48	36	45.00	1.00
EVLPML4842	469	48	42	52.50	1.17
EVLPML4848	519	48	48	60.00	1.33
EVLPML5424	345	54	24	33.75	0.75
EVLPML5430	405	54	30	42.19	0.94
EVLPML5436	463	54	36	50.63	1.13
EVLPML5442	527	54	42	59.06	1.31
EVLPML5448	619	54	48	67.50	1.50
EVLPML5424	345	54	24	33.75	0.75
EVLPML5430	405	54	30	42.19	0.94
EVLPML5436	463	54	36	50.63	1.13
EVLPML5442	527	54	42	59.06	1.31
EVLPML5448	619	54	48	67.50	1.50

EV2LXP • Panneau de rallonge en mélamine, deux directions

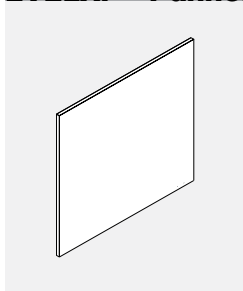

- Le panneau se joint au panneau de rallonge à angle droit.
- Mélamine thermosoudée.
- La hauteur hors tout du panneau de rallonge comprend celle des patins de mise à niveau complètement déployés.
- Si un fini similibois est choisi, le fil du bois court à l'horizontale.
- Les ferrures de coin doivent être commandées séparément.

CODE DE PRODUIT	PRIX	DIMENSIONS (PO)		POIDS LB	VOL FT³
		H	L		
EV2LXPL4225	276	42	25	27.34	0.61
EV2LXPL4231	336	42	31	33.91	0.75
EV2LXPL4237	375	42	37	40.47	0.90
EV2LXPL4243	422	42	43	47.03	1.05
EV2LXPL4249	484	42	49	53.59	1.19
EV2LXPR4225	276	42	25	27.34	0.61
EV2LXPR4231	336	42	31	33.91	0.75
EV2LXPR4237	375	42	37	40.47	0.90
EV2LXPR4243	422	42	43	47.03	1.05
EV2LXPR4249	484	42	49	53.59	1.19
EV2LXPL4825	318	48	25	31.25	0.69
EV2LXPL4831	367	48	31	38.75	0.86
EV2LXPL4837	419	48	37	46.25	1.03
EV2LXPL4843	469	48	43	53.75	1.19
EV2LXPL4849	519	48	49	61.25	1.36
EV2LXPR4825	318	48	25	31.25	0.69
EV2LXPR4831	367	48	31	38.75	0.86
EV2LXPR4837	419	48	37	46.25	1.03
EV2LXPR4843	469	48	43	53.75	1.19
EV2LXPR4849	519	48	49	61.25	1.36
EV2LXPL5425	372	54	25	35.16	0.78
EV2LXPL5431	425	54	31	43.59	0.97
EV2LXPL5437	480	54	37	52.03	1.16
EV2LXPL5443	583	54	43	60.47	1.34
EV2LXPL5449	658	54	49	68.91	1.53
EV2LXPR5425	372	54	25	35.16	0.78
EV2LXPR5431	425	54	31	43.59	0.97
EV2LXPR5437	480	54	37	52.03	1.16
EV2LXPR5443	583	54	43	60.47	1.34
EV2LXPR5449	658	54	49	68.91	1.53

EV3LXP • Panneau de rallonge en mélamine, trois directions

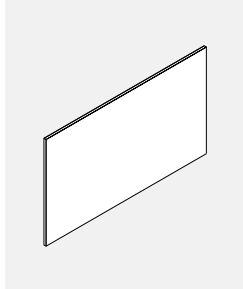

- Le panneau se joint au panneau de rallonge dans une configuration en T.
- Mélamine thermosoudée.
- La hauteur hors tout du panneau de rallonge comprend celle des patins de mise à niveau complètement déployés.
- Si un fini similibois est choisi, le fil du bois court à l'horizontale.
- Les ferrures de coin doivent être commandées séparément.

CODE DE PRODUIT	PRIX	DIMENSIONS (PO)		POIDS LB	VOL FT³
		H	L		
EV3LXPL4249	519	42	49	53.59	1.19
EV3LXPL4261	619	42	61	66.72	1.48
EV3LXPL4273	718	42	73	79.84	1.77
EV3LXPR4249	519	42	49	53.59	1.19
EV3LXPR4261	619	42	61	66.72	1.48
EV3LXPR4273	718	42	73	79.84	1.77
EV3LXPL4849	589	48	49	61.25	1.36
EV3LXPL4861	723	48	61	76.25	1.69
EV3LXPL4873	859	48	73	91.25	2.03
EV3LXPR4849	589	48	49	61.25	1.36
EV3LXPR4861	723	48	61	76.25	1.69
EV3LXPR4873	859	48	73	91.25	2.03
EV3LXPL5449	658	54	49	68.91	1.53
EV3LXPL5461	859	54	61	85.78	1.91
EV3LXPL5473	993	54	73	102.66	2.28
EV3LXPR5449	658	54	49	68.91	1.53
EV3LXPR5461	859	54	61	85.78	1.91
EV3LXPR5473	993	54	73	102.66	2.28

EV4LXPM • Panneau de rallonge en mélamine, quatre directions

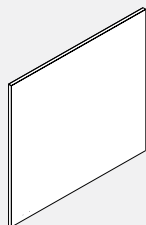

- Raccord de verrouillage à une extrémité seulement pour panneau quatre directions.
- Mélamine thermosoudée.
- Module universel, à utiliser des deux côtés d'un panneau en mélamine quatre directions.
- La hauteur hors tout du panneau de rallonge comprend celle des patins de mise à niveau complètement déployés.
- Si un fini similibois est choisi, le fil du bois court à l'horizontale.
- Les ferrures de coin doivent être commandées séparément.

CODE DE PRODUIT	PRIX	DIMENSIONS (PO)		POIDS LB	VOL FT ³
		H	L		
EV4LXPM4224	276	42	24	26.25	0.58
EV4LXPM4230	336	42	30	32.81	0.73
EV4LXPM4236	375	42	36	39.38	0.88
EV4LXPM4242	422	42	42	45.94	1.02
EV4LXPM4248	484	42	48	52.50	1.17
EV4LXPM4824	318	48	24	30.00	0.67
EV4LXPM4830	367	48	30	37.50	0.83
EV4LXPM4836	419	48	36	45.00	1.00
EV4LXPM4842	469	48	42	52.50	1.17
EV4LXPM4848	519	48	48	60.00	1.33
EV4LXPM5424	345	54	24	33.75	0.75
EV4LXPM5430	405	54	30	42.19	0.94
EV4LXPM5436	463	54	36	50.63	1.13
EV4LXPM5442	527	54	42	59.06	1.31
EV4LXPM5448	619	54	48	67.50	1.50

EVLXPM-NC • Panneau de rallonge en mélamine, sans raccord à une extrémité

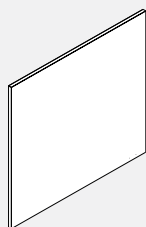

- Raccord de verrouillage à une extrémité, sans raccord à une extrémité.
- Mélamine thermosoudée.
- La hauteur hors tout du panneau de rallonge comprend celle des patins de mise à niveau complètement déployés.
- Si un fini similibois est choisi, le fil du bois court à l'horizontale.
- Les ferrures de coin doivent être commandées séparément.

CODE DE PRODUIT	PRIX	DIMENSIONS (PO)		POIDS LB	VOL FT ³
		H	L		
EVLXPML4224NC	276	42	24	26.25	0.58
EVLXPML4230NC	336	42	30	32.81	0.73
EVLXPML4236NC	375	42	36	39.38	0.88
EVLXPML4242NC	422	42	42	45.94	1.02
EVLXPML4248NC	484	42	48	52.50	1.17
EVLXPMR4224NC	276	42	24	26.25	0.58
EVLXPMR4230NC	336	42	30	32.81	0.73
EVLXPMR4236NC	375	42	36	39.38	0.88
EVLXPMR4242NC	422	42	42	45.94	1.02
EVLXPMR4248NC	484	42	48	52.50	1.17
EVLXPML4824NC	318	48	24	30.00	0.67
EVLXPML4830NC	367	48	30	37.50	0.83
EVLXPML4836NC	419	48	36	45.00	1.00
EVLXPML4842NC	469	48	42	52.50	1.17
EVLXPML4848NC	519	48	48	60.00	1.33
EVLXPMR4824NC	318	48	24	30.00	0.67
EVLXPMR4830NC	367	48	30	37.50	0.83
EVLXPMR4836NC	419	48	36	45.00	1.00
EVLXPMR4842NC	469	48	42	52.50	1.17
EVLXPMR4848NC	519	48	48	60.00	1.33
EVLXPML5424NC	345	54	24	33.75	0.75
EVLXPML5430NC	405	54	30	42.19	0.94
EVLXPML5436NC	463	54	36	50.63	1.13
EVLXPML5442NC	527	54	42	59.06	1.31
EVLXPML5448NC	619	54	48	67.50	1.50
EVLXPMR5424NC	345	54	24	33.75	0.75
EVLXPMR5430NC	405	54	30	42.19	0.94
EVLXPMR5436NC	463	54	36	50.63	1.13
EVLXPMR5442NC	527	54	42	59.06	1.31
EVLXPMR5448NC	619	54	48	67.50	1.50

EVLEPDS • Panneau latéral en mélamine

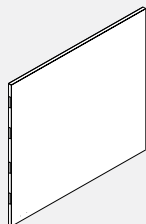

- Se fixe avec un raccord fin de course avec un profilé en U.
- À installer à la fin d'une course de cloisons.
- Mélamine thermosoudée.
- Raccords de verrouillage de part et d'autre.
- La hauteur hors tout du panneau comprend celle des patins de mise à niveau complètement déployés.
- Si un fini similibois est choisi, le fil du bois court à l'horizontale.
- La ferrure de raccord inférieure et le raccord fin de course avec profilé en U doivent être commandés séparément.

CODE DE PRODUIT	PRIX	DIMENSIONS (PO)		POIDS LB	VOL FT ³
		H	L		
EVLEPDS4251	519	42	51	55.78	1.24
EVLEPDS4263	675	42	63	68.91	1.53
EVLEPDS4275	832	42	75	82.03	1.82
EVLEPDS4851	589	48	51	63.75	1.42
EVLEPDS4863	750	48	63	78.75	1.75
EVLEPDS4875	910	48	75	93.75	2.08
EVLEPDS5451	658	54	51	71.72	1.59
EVLEPDS5463	859	54	63	88.59	1.97
EVLEPDS5475	993	54	75	105.47	2.34

EVLEPDC • Panneau central en mélamine

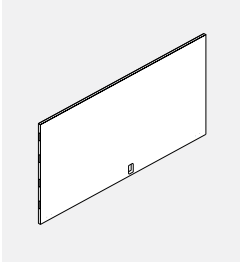

- Se fixe au centre d'une course de cloisons avec un raccord avec un profilé en U.
- À installer au centre, entre deux cloisons dans une course droite.
- Mélamine thermosoudée.
- Raccords de verrouillage de part et d'autre.
- La hauteur hors tout du panneau comprend celle des patins de mise à niveau complètement déployés.
- Si un fini similibois est choisi, le fil du bois court à l'horizontale.
- La ferrure de raccord inférieure et le raccord fin de course avec profilé en U doivent être commandés séparément.

CODE DE PRODUIT	PRIX	DIMENSIONS (PO)		POIDS LB	VOL FT³
		H	L		
EVLEPDC4251	519	42	51	55.78	1.24
EVLEPDC4263	675	42	63	68.91	1.53
EVLEPDC4275	832	42	75	82.03	1.82
EVLEPDC4851	589	48	51	63.75	1.42
EVLEPDC4863	750	48	63	78.75	1.75
EVLEPDC4875	910	48	75	93.75	2.08
EVLEPDC5451	658	54	51	71.72	1.59
EVLEPDC5463	859	54	63	88.59	1.97
EVLEPDC5475	993	54	75	105.47	2.34

EVLEPSSL/R • Panneau latéral en mélamine

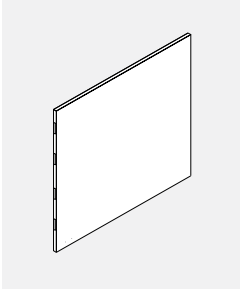

- Se fixe avec un raccord fin de course avec un profilé en U.
- À installer à la fin d'une course de cloisons, à une extrémité.
- Mélamine thermosoudée.
- Raccord de verrouillage à une extrémité.
- La hauteur hors tout du panneau comprend celle des patins de mise à niveau complètement déployés.
- Si un fini similibois est choisi, le fil du bois court à l'horizontale.
- La ferrure de raccord inférieure et le raccord fin de course avec profilé en U doivent être commandés séparément.

CODE DE PRODUIT	PRIX	DIMENSIONS (PO)		POIDS LB	VOL FT³
		H	L		
EVLEPSSL4227	336	42	27	29.53	0.66
EVLEPSSL4233	375	42	33	36.09	0.80
EVLEPSSL4239	422	42	39	42.66	0.95
EVLEPSSL4245	484	42	45	49.22	1.09
EVLEPSSL4251	519	42	51	55.78	1.24
EVLEPSSL4827	367	48	27	33.75	0.75
EVLEPSSL4833	419	48	33	41.25	0.92
EVLEPSSL4839	469	48	39	48.75	1.08
EVLEPSSL4845	519	48	45	56.25	1.25
EVLEPSSL4851	589	48	51	63.75	1.42
EVLEPSSL5427	405	54	27	37.97	0.84
EVLEPSSL5433	463	54	33	46.41	1.03
EVLEPSSL5439	527	54	39	54.84	1.22
EVLEPSSL5445	619	54	45	63.28	1.41
EVLEPSSL5451	658	54	51	71.72	1.59
EVLEPSSR4227	336	42	27	29.53	0.66
EVLEPSSR4233	375	42	33	36.09	0.80
EVLEPSSR4239	422	42	39	42.66	0.95
EVLEPSSR4245	484	42	45	49.22	1.09
EVLEPSSR4251	519	42	51	55.78	1.24
EVLEPSSR4827	367	48	27	33.75	0.75
EVLEPSSR4833	419	48	33	41.25	0.92
EVLEPSSR4839	469	48	39	48.75	1.08
EVLEPSSR4845	519	48	45	56.25	1.25
EVLEPSSR4851	589	48	51	63.75	1.42
EVLEPSSR5427	405	54	27	37.97	0.84
EVLEPSSR5433	463	54	33	46.41	1.03
EVLEPSSR5439	527	54	39	54.84	1.22
EVLEPSSR5445	619	54	45	63.28	1.41
EVLEPSSR5451	658	54	51	71.72	1.59

EVLEPSC • Panneau central en mélamine

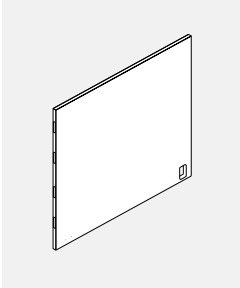

- Se fixe au centre d'une course de cloisons avec un raccord avec un profilé en U.
- À installer au centre, entre deux cloisons dans une course droite.
- Découpe pour câblage à la hauteur de la poutre d'alimentation.
- Mélamine thermosoudée.
- Raccord de verrouillage à une extrémité.
- La hauteur hors tout du panneau comprend celle des patins de mise à niveau complètement déployés.
- Si un fini similibois est choisi, le fil du bois court à l'horizontale.
- La ferrure de raccord inférieure et le raccord fin de course avec profilé en U doivent être commandés séparément.

CODE DE PRODUIT	PRIX	DIMENSIONS (PO)		POIDS LB	VOL FT³
		H	L		
EVLEPSC4227	336	42	27	29.53	0.66
EVLEPSC4233	375	42	33	36.09	0.80
EVLEPSC4239	422	42	39	42.66	0.95
EVLEPSC4245	484	42	45	49.22	1.09
EVLEPSC4251	519	42	51	55.78	1.24
EVLEPSC4827	367	48	27	33.75	0.75
EVLEPSC4833	419	48	33	41.25	0.92
EVLEPSC4839	469	48	39	48.75	1.08
EVLEPSC4845	519	48	45	56.25	1.25
EVLEPSC4851	589	48	51	63.75	1.42
EVLEPSC5427	405	54	27	37.97	0.84
EVLEPSC5433	463	54	33	46.41	1.03
EVLEPSC5439	527	54	39	54.84	1.22
EVLEPSC5445	619	54	45	63.28	1.41
EVLEPSC5451	658	54	51	71.72	1.59

EVLEPDS-NC • Panneau latéral en mélamine, sans raccord de part et d'autre

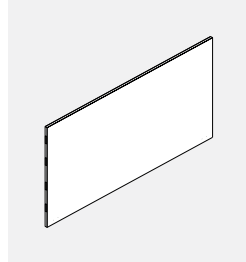

- Se fixe avec un raccord fin de course avec un profilé en U.
- À installer à la fin d'une course de cloisons.
- Mélamine thermosoudée.
- Sans raccord de part et d'autre.
- La hauteur hors tout du panneau comprend celle des patins de mise à niveau complètement déployés.
- Si un fini similibois est choisi, le fil du bois court à l'horizontale.
- La ferrure de raccord inférieure et le raccord fin de course avec profilé en U doivent être commandés séparément.

CODE DE PRODUIT	PRIX	DIMENSIONS (PO)		POIDS LB	VOL FT ³
		H	L		
EVLEPDS4251NC	519	42	51	55.78	1.24
EVLEPDS4263NC	675	42	63	68.91	1.53
EVLEPDS4275NC	832	42	75	82.03	1.82
EVLEPDS4851NC	589	48	51	63.75	1.42
EVLEPDS4863NC	750	48	63	78.75	1.75
EVLEPDS4875NC	910	48	75	93.75	2.08
EVLEPDS5451NC	658	54	51	71.72	1.59
EVLEPDS5463NC	859	54	63	88.59	1.97
EVLEPDS5475NC	993	54	75	105.47	2.34

EVLEPDC-NC • Panneau central en mélamine, sans raccord de part et d'autre

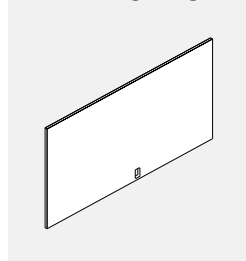

- Se fixe au centre d'une course de cloisons avec un raccord avec un profilé en U.
- À installer au centre, entre deux cloisons dans une course droite.
- Mélamine thermosoudée.
- Sans raccord de part et d'autre.
- La hauteur hors tout du panneau comprend celle des patins de mise à niveau complètement déployés.
- Si un fini similibois est choisi, le fil du bois court à l'horizontale.
- La ferrure de raccord inférieure et le raccord fin de course avec profilé en U doivent être commandés séparément.

CODE DE PRODUIT	PRIX	DIMENSIONS (PO)		POIDS LB	VOL FT ³
		H	L		
EVLEPDC4251NC	519	42	51	55.78	1.24
EVLEPDC4263NC	675	42	63	68.91	1.53
EVLEPDC4275NC	832	42	75	82.03	1.82
EVLEPDC4851NC	589	48	51	63.75	1.42
EVLEPDC4863NC	750	48	63	78.75	1.75
EVLEPDC4875NC	910	48	75	93.75	2.08
EVLEPDC5451NC	658	54	51	71.72	1.59
EVLEPDC5463NC	859	54	63	88.59	1.97
EVLEPDC5475NC	993	54	75	105.47	2.34

EVLEPSS-NC • Panneau latéral en mélamine, sans raccord à une extrémité

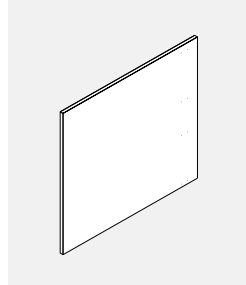

- Se fixe avec un raccord fin de course avec un profilé en U.
- À installer à la fin d'une course de cloisons.
- Mélamine thermosoudée.
- Raccord de verrouillage à une extrémité.
- La hauteur hors tout du panneau comprend celle des patins de mise à niveau complètement déployés.
- Si un fini similibois est choisi, le fil du bois court à l'horizontale.
- La ferrure de raccord inférieure et le raccord fin de course avec profilé en U doivent être commandés séparément.

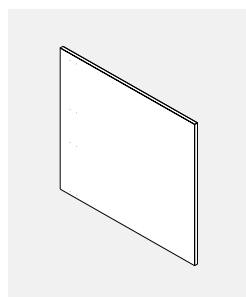

CODE DE PRODUIT	PRIX	DIMENSIONS (PO)		POIDS LB	VOL FT ³
		H	L		
EVLEPSSL4227NC	336	42	27	29.53	0.66
EVLEPSSL4233NC	375	42	33	36.09	0.80
EVLEPSSL4239NC	422	42	39	42.66	0.95
EVLEPSSL4245NC	484	42	45	49.22	1.09
EVLEPSSL4251NC	519	42	51	55.78	1.24
EVLEPSSL4827NC	367	48	27	33.75	0.75
EVLEPSSL4833NC	419	48	33	41.25	0.92
EVLEPSSL4839NC	469	48	39	48.75	1.08
EVLEPSSL4845NC	519	48	45	56.25	1.25
EVLEPSSL4851NC	589	48	51	63.75	1.42
EVLEPSSL5427NC	405	54	27	37.97	0.84
EVLEPSSL5433NC	463	54	33	46.41	1.03
EVLEPSSL5439NC	527	54	39	54.84	1.22
EVLEPSSL5445NC	619	54	45	63.28	1.41
EVLEPSSL5451NC	658	54	51	71.72	1.59
EVLEPSSR4227NC	336	42	27	29.53	0.66
EVLEPSSR4233NC	375	42	33	36.09	0.80
EVLEPSSR4239NC	422	42	39	42.66	0.95
EVLEPSSR4245NC	484	42	45	49.22	1.09
EVLEPSSR4251NC	519	42	51	55.78	1.24
EVLEPSSR4827NC	367	48	27	33.75	0.75
EVLEPSSR4833NC	419	48	33	41.25	0.92
EVLEPSSR4839NC	469	48	39	48.75	1.08
EVLEPSSR4845NC	519	48	45	56.25	1.25
EVLEPSSR4851NC	589	48	51	63.75	1.42
EVLEPSSR5427NC	405	54	27	37.97	0.84
EVLEPSSR5433NC	463	54	33	46.41	1.03
EVLEPSSR5439NC	527	54	39	54.84	1.22
EVLEPSSR5445NC	619	54	45	63.28	1.41
EVLEPSSR5451NC	658	54	51	71.72	1.59

EVLEPSC-NC • Panneau central en mélamine, sans raccord à une extrémité

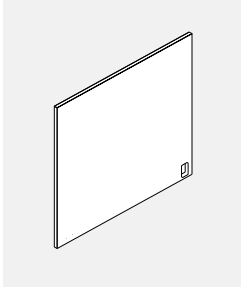

- Se fixe au centre d'une course de cloisons avec un raccord avec un profilé en U.
- À installer au centre, entre deux cloisons dans une course droite.
- Découpe pour câblage à la hauteur de la poutre d'alimentation.
- Mélamine thermosoudée.
- Raccord de verrouillage à une extrémité.
- La hauteur hors tout du panneau comprend celle des patins de mise à niveau complètement déployés.
- Si un fini similibois est choisi, le fil du bois court à l'horizontale.
- La ferrure de raccord inférieure et le raccord fin de course avec profilé en U doivent être commandés séparément.

CODE DE PRODUIT	PRIX	DIMENSIONS (PO)		POIDS LB	VOL FT ³
		H	L		
EVLEPSC4227NC	336	42	27	29.53	0.66
EVLEPSC4233NC	375	42	33	36.09	0.80
EVLEPSC4239NC	422	42	39	42.66	0.95
EVLEPSC4245NC	484	42	45	49.22	1.09
EVLEPSC4251NC	519	42	51	55.78	1.24
EVLEPSC4827NC	367	48	27	33.75	0.75
EVLEPSC4833NC	419	48	33	41.25	0.92
EVLEPSC4839NC	469	48	39	48.75	1.08
EVLEPSC4845NC	519	48	45	56.25	1.25
EVLEPSC4851NC	589	48	51	63.75	1.42
EVLEPSC5427NC	405	54	27	37.97	0.84
EVLEPSC5433NC	463	54	33	46.41	1.03
EVLEPSC5439NC	527	54	39	54.84	1.22
EVLEPSC5445NC	619	54	45	63.28	1.41
EVLEPSC5451NC	658	54	51	71.72	1.59

EVPBLEPDS • Panneau latéral en mélamine

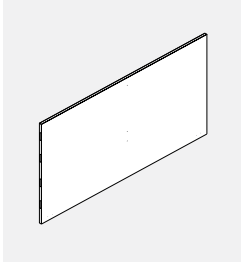

- Se fixe à la canalisation de la poutre d'alimentation.
- À installer à la fin d'une course de poutres d'alimentation.
- Mélamine thermosoudée.
- Raccords de verrouillage de part et d'autre.
- La hauteur hors tout du panneau comprend celle des patins de mise à niveau complètement déployés.
- Si un fini similibois est choisi, le fil du bois court à l'horizontale.
- La canalisation pour poutre d'alimentation et la ferrure de raccord inférieure doivent être commandées séparément.

CODE DE PRODUIT	PRIX	DIMENSIONS (PO)		POIDS LB	VOL FT ³
		H	L		
EVPBLEPDS4251	519	42	51	55.78	1.24
EVPBLEPDS4263	675	42	63	68.91	1.53
EVPBLEPDS4275	832	42	75	82.03	1.82
EVPBLEPDS4851	589	48	51	63.75	1.42
EVPBLEPDS4863	750	48	63	78.75	1.75
EVPBLEPDS4875	910	48	75	93.75	2.08
EVPBLEPDS5451	658	54	51	71.72	1.59
EVPBLEPDS5463	859	54	63	88.59	1.97
EVPBLEPDS5475	993	54	75	105.47	2.34

EVPBLEPDC • Panneau central en mélamine

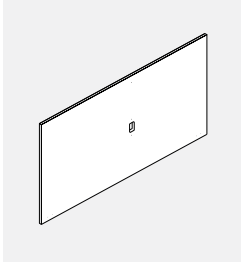

- Se fixe à la canalisation de la poutre d'alimentation.
- À installer au centre, entre deux poutres d'alimentation dans une course droite.
- Découpe pour câblage à la hauteur de la poutre d'alimentation.
- Mélamine thermosoudée.
- Raccords de verrouillage de part et d'autre.
- La hauteur hors tout du panneau comprend celle des patins de mise à niveau complètement déployés.
- Si un fini similibois est choisi, le fil du bois court à l'horizontale.
- La canalisation pour poutre d'alimentation et la ferrure de raccord inférieure doivent être commandées séparément.
- Le code standard correspond à une poutre d'alimentation de 24 po H.
- Ajouter B à la fin du code pour une poutre d'alimentation de 30 po H ou C pour une poutre d'alimentation de 36 po H.

CODE DE PRODUIT	PRIX	DIMENSIONS (PO)		POIDS LB	VOL FT ³
		H	L		
EVPBLEPDC4251	519	42	51	55.78	1.24
EVPBLEPDC4263	675	42	63	68.91	1.53
EVPBLEPDC4275	832	42	75	82.03	1.82
EVPBLEPDC4851	589	48	51	63.75	1.42
EVPBLEPDC4863	750	48	63	78.75	1.75
EVPBLEPDC4875	910	48	75	93.75	2.08
EVPBLEPDC5451	658	48	51	63.75	1.42
EVPBLEPDC5463	859	48	63	78.75	1.75
EVPBLEPDC5475	993	48	75	93.75	2.08

EVPBLEPSS • Panneau latéral en mélamine

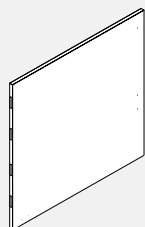

- Se fixe à la canalisation de la poutre d'alimentation.
- À installer à la fin d'une course de poutres d'alimentation, à une extrémité.
- Mélamine thermosoudée.
- Raccord de verrouillage à une extrémité.
- La hauteur hors tout du panneau comprend celle des patins de mise à niveau complètement déployés.
- Si un fini similibois est choisi, le fil du bois court à l'horizontale.
- La canalisation pour poutre d'alimentation et la ferrure de raccord inférieure doivent être commandées séparément.

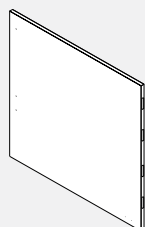

CODE DE PRODUIT	PRIX	DIMENSIONS (PO)		POIDS LB	VOL FT ³
		H	L		
EVPBLEPSSL4227	336	42	27	29.53	0.66
EVPBLEPSSL4233	375	42	33	36.09	0.80
EVPBLEPSSL4239	422	42	39	42.66	0.95
EVPBLEPSSL4245	484	42	45	49.22	1.09
EVPBLEPSSL4251	519	42	51	55.78	1.24
EVPBLEPSSL4827	367	48	27	33.75	0.75
EVPBLEPSSL4833	419	48	33	41.25	0.92
EVPBLEPSSL4839	469	48	39	48.75	1.08
EVPBLEPSSL4845	519	48	45	56.25	1.25
EVPBLEPSSL4851	589	48	51	63.75	1.42
EVPBLEPSSL5427	405	54	27	37.97	0.84
EVPBLEPSSL5433	463	54	33	46.41	1.03
EVPBLEPSSL5439	527	54	39	54.84	1.22
EVPBLEPSSL5445	619	54	45	63.28	1.41
EVPBLEPSSL5451	658	54	51	71.72	1.59
EVPBLEPSSR4227	336	42	27	29.53	0.66
EVPBLEPSSR4233	375	42	33	36.09	0.80
EVPBLEPSSR4239	422	42	39	42.66	0.95
EVPBLEPSSR4245	484	42	45	49.22	1.09
EVPBLEPSSR4251	519	42	51	55.78	1.24
EVPBLEPSSR4827	367	48	27	33.75	0.75
EVPBLEPSSR4833	419	48	33	41.25	0.92
EVPBLEPSSR4839	469	48	39	48.75	1.08
EVPBLEPSSR4845	519	48	45	56.25	1.25
EVPBLEPSSR4851	589	48	51	63.75	1.42
EVPBLEPSSR5427	405	54	27	37.97	0.84
EVPBLEPSSR5433	463	54	33	46.41	1.03
EVPBLEPSSR5439	527	54	39	54.84	1.22
EVPBLEPSSR5445	619	54	45	63.28	1.41
EVPBLEPSSR5451	658	54	51	71.72	1.59

EVPBLEPSC • Panneau central en mélamine

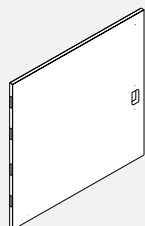

- Se fixe à la canalisation de la poutre d'alimentation.
- À installer au centre, entre deux poutres d'alimentation dans une course droite.
- Découpe pour câblage à la hauteur de la poutre d'alimentation.
- Mélamine thermosoudée.
- Raccord de verrouillage à une extrémité.
- La hauteur hors tout du panneau comprend celle des patins de mise à niveau complètement déployés.
- Si un fini similibois est choisi, le fil du bois court à l'horizontale.
- La canalisation pour poutre d'alimentation et la ferrure de raccord inférieure doivent être commandées séparément.
- Le code standard correspond à une poutre d'alimentation de 24 po H.
- Ajouter B à la fin du code pour une poutre d'alimentation de 30 po H ou C pour une poutre d'alimentation de 36 po H.

CODE DE PRODUIT	PRIX	DIMENSIONS (PO)		POIDS LB	VOL FT ³
		H	L		
EVPBLEPSC4227	336	42	27	29.53	0.66
EVPBLEPSC4233	375	42	33	36.09	0.80
EVPBLEPSC4239	422	42	39	42.66	0.95
EVPBLEPSC4245	484	42	45	49.22	1.09
EVPBLEPSC4251	519	42	51	55.78	1.24
EVPBLEPSC4827	367	48	27	33.75	0.75
EVPBLEPSC4833	419	48	33	41.25	0.92
EVPBLEPSC4839	469	48	39	48.75	1.08
EVPBLEPSC4845	519	48	45	56.25	1.25
EVPBLEPSC4851	589	48	51	63.75	1.42
EVPBLEPSC5427	405	54	27	37.97	0.84
EVPBLEPSC5433	463	54	33	46.41	1.03
EVPBLEPSC5439	527	54	39	54.84	1.22
EVPBLEPSC5445	619	54	45	63.28	1.41
EVPBLEPSC5451	658	54	51	71.72	1.59

EVPBLEPDS-NC • Panneau latéral en mélamine, sans raccord de part et d'autre

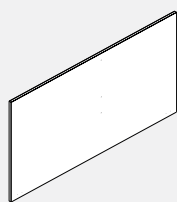

- Se fixe à la canalisation de la poutre d'alimentation.
- À installer à la fin d'une course de poutres d'alimentation.
- Mélamine thermosoudée.
- Sans raccord de part et d'autre.
- La hauteur hors tout du panneau comprend celle des patins de mise à niveau complètement déployés.
- Si un fini similibois est choisi, le fil du bois court à l'horizontale.
- La canalisation pour poutre d'alimentation et la ferrure de raccord inférieure doivent être commandées séparément.

CODE DE PRODUIT	PRIX	DIMENSIONS (PO)		POIDS LB	VOL FT ³
		H	L		
EVPBLEPDS4251NC	519	42	51	55.78	1.24
EVPBLEPDS4263NC	675	42	63	68.91	1.53
EVPBLEPDS4275NC	832	42	75	82.03	1.82
EVPBLEPDS4851NC	589	48	51	63.75	1.42
EVPBLEPDS4863NC	750	48	63	78.75	1.75
EVPBLEPDS4875NC	910	48	75	93.75	2.08
EVPBLEPDS5451NC	658	54	51	71.72	1.59
EVPBLEPDS5463NC	859	54	63	88.59	1.97
EVPBLEPDS5475NC	993	54	75	105.47	2.34

EVPBLEPDC-NC • Panneau central en mélamine, sans raccord de part et d'autre

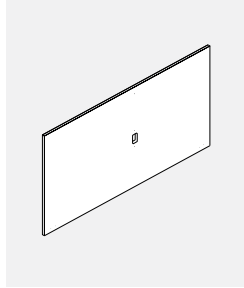

- Se fixe à la canalisation de la poutre d'alimentation.
- À installer au centre, entre deux poutres d'alimentation dans une course droite.
- Découpe pour câblage à la hauteur de la poutre d'alimentation.
- Mélamine thermosoudée.
- Sans raccord de part et d'autre.
- La hauteur hors tout du panneau comprend celle des patins de mise à niveau complètement déployés.
- Si un fini similibois est choisi, le fil du bois court à l'horizontale.
- La canalisation pour poutre d'alimentation et la ferrure de raccord inférieure doivent être commandées séparément.
- Le code standard correspond à une poutre d'alimentation de 24 po H.
- Ajouter B à la fin du code pour une poutre d'alimentation de 30 po H ou C pour une poutre d'alimentation de 36 po H.

CODE DE PRODUIT	PRIX	DIMENSIONS (PO)		POIDS LB	VOL FT ³
		H	L		
EVPBLEPDC4251NC	519	42	51	55.78	1.24
EVPBLEPDC4263NC	675	42	63	68.91	1.53
EVPBLEPDC4275NC	832	42	75	82.03	1.82
EVPBLEPDC4851NC	589	48	51	63.75	1.42
EVPBLEPDC4863NC	750	48	63	78.75	1.75
EVPBLEPDC4875NC	910	48	75	93.75	2.08
EVPBLEPDC5451NC	658	48	51	63.75	1.42
EVPBLEPDC5463NC	859	48	63	78.75	1.75
EVPBLEPDC5475NC	993	48	75	93.75	2.08

EVPBLEPSS-NC • Panneau latéral en mélamine, sans raccord à une extrémité

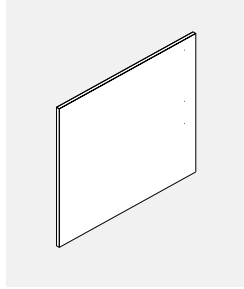

- Se fixe à la canalisation de la poutre d'alimentation.
- À installer à la fin d'une course de poutres d'alimentation, à une extrémité.
- Mélamine thermosoudée.
- Sans raccord à une extrémité.
- La hauteur hors tout du panneau comprend celle des patins de mise à niveau complètement déployés.
- Si un fini similibois est choisi, le fil du bois court à l'horizontale.
- La canalisation pour poutre d'alimentation et la ferrure de raccord inférieure doivent être commandées séparément.

CODE DE PRODUIT	PRIX	DIMENSIONS (PO)		POIDS LB	VOL FT ³
		H	L		
EVPBLEPSSL4227NC	336	42	27	29.53	0.66
EVPBLEPSSL4233NC	375	42	33	36.09	0.80
EVPBLEPSSL4239NC	422	42	39	42.66	0.95
EVPBLEPSSL4245NC	484	42	45	49.22	1.09
EVPBLEPSSL4251NC	519	42	51	55.78	1.24
EVPBLEPSSL4827NC	367	48	27	33.75	0.75
EVPBLEPSSL4833NC	419	48	33	41.25	0.92
EVPBLEPSSL4839NC	469	48	39	48.75	1.08
EVPBLEPSSL4845NC	519	48	45	56.25	1.25
EVPBLEPSSL4851NC	589	48	51	63.75	1.42
EVPBLEPSSL5427NC	405	54	27	37.97	0.84
EVPBLEPSSL5433NC	463	54	33	46.41	1.03
EVPBLEPSSL5439NC	527	54	39	54.84	1.22
EVPBLEPSSL5445NC	619	54	45	63.28	1.41
EVPBLEPSSL5451NC	658	54	51	71.72	1.59
EVPBLEPSSR4227NC	336	42	27	29.53	0.66
EVPBLEPSSR4233NC	375	42	33	36.09	0.80
EVPBLEPSSR4239NC	422	42	39	42.66	0.95
EVPBLEPSSR4245NC	484	42	45	49.22	1.09
EVPBLEPSSR4251NC	519	42	51	55.78	1.24
EVPBLEPSSR4827NC	367	48	27	33.75	0.75
EVPBLEPSSR4833NC	419	48	33	41.25	0.92
EVPBLEPSSR4839NC	469	48	39	48.75	1.08
EVPBLEPSSR4845NC	519	48	45	56.25	1.25
EVPBLEPSSR4851NC	589	48	51	63.75	1.42
EVPBLEPSSR5427NC	405	54	27	37.97	0.84
EVPBLEPSSR5433NC	463	54	33	46.41	1.03
EVPBLEPSSR5439NC	527	54	39	54.84	1.22
EVPBLEPSSR5445NC	619	54	45	63.28	1.41
EVPBLEPSSR5451NC	658	54	51	71.72	1.59

EVPBLEPSC-NC • Panneau central en mélamine, sans raccord à une extrémité

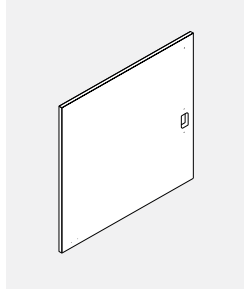

- Se fixe à la canalisation de la poutre d'alimentation.
- À installer au centre, entre deux poutres d'alimentation dans une course droite.
- Découpe pour câblage à la hauteur de la poutre d'alimentation.
- Mélamine thermosoudée.
- Sans raccord à une extrémité.
- La hauteur hors tout du panneau comprend celle des patins de mise à niveau complètement déployés.
- Si un fini similibois est choisi, le fil du bois court à l'horizontale.
- La canalisation pour poutre d'alimentation et la ferrure de raccord inférieure doivent être commandées séparément.
- Le code standard correspond à une poutre d'alimentation de 24 po H.
- Ajouter B à la fin du code pour une poutre d'alimentation de 30 po H ou C pour une poutre d'alimentation de 36 po H.

CODE DE PRODUIT	PRIX	DIMENSIONS (PO)		POIDS LB	VOL FT ³
		H	L		
EVPBLEPSC4227NC	336	42	27	29.53	0.66
EVPBLEPSC4233NC	375	42	33	36.09	0.80
EVPBLEPSC4239NC	422	42	39	42.66	0.95
EVPBLEPSC4245NC	484	42	45	49.22	1.09
EVPBLEPSC4251NC	519	42	51	55.78	1.24
EVPBLEPSC4827NC	367	48	27	33.75	0.75
EVPBLEPSC4833NC	419	48	33	41.25	0.92
EVPBLEPSC4839NC	469	48	39	48.75	1.08
EVPBLEPSC4845NC	519	48	45	56.25	1.25
EVPBLEPSC4851NC	589	48	51	63.75	1.42
EVPBLEPSC5427NC	405	54	27	37.97	0.84
EVPBLEPSC5433NC	463	54	33	46.41	1.03
EVPBLEPSC5439NC	527	54	39	54.84	1.22
EVPBLEPSC5445NC	619	54	45	63.28	1.41
EVPBLEPSC5451NC	658	54	51	71.72	1.59

EVHLPBB01 • Ferrure pour panneaux en mélamine

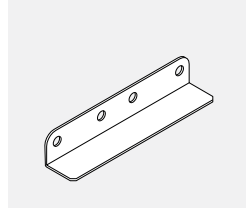

- Ferrure inférieure pour panneaux en mélamine; s'installe au bas de deux panneaux en mélamine pour les unir à l'aide de vis.
- Les ferrures sont offertes dans tous les finis peints de série.
- Vis comprises.

CODE DE PRODUIT	PRIX	DIMENSIONS (PO)			POIDS LB	VOL FT ³
		H	L	P		
EVHLPBB01	34	1.5	8	1	0.50	0.11

EVHLPCB01 • Ferrure pour panneaux en mélamine

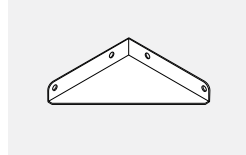

- Ferrure inférieure de coin pour panneaux en mélamine; s'installe au bas de deux panneaux en mélamine pour les unir à angle droit à l'aide de vis.
- Les ferrures sont offertes dans tous les finis peints de série.
- Vis comprises.

CODE DE PRODUIT	PRIX	DIMENSIONS (PO)			POIDS LB	VOL FT ³
		H	L	P		
EVHLPCB01	33	1.5	4	4	0.50	0.11

EVPERCH • Raccord avec profilé en U

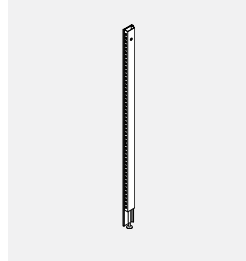

- Le profilé en U se fixe à l'aide de vis à un panneau latéral ou central en mélamine.
- Les cloisons Evolve se fixent au raccord.
- Dégagement au bas et accès à l'alimentation à la ligne de ceinture.
- Le profilé en U est soudé au raccord.
- Comprend le raccord avec profilé en U et les ferrures nécessaires.

CODE DE PRODUIT	PRIX	DIMENSIONS (PO)		POIDS LB	VOL FT ³
		H	L		
EVPERCH42	129	42	2.875	4.60	0.14
EVPERCH48	136	48	2.875	5.09	0.18
EVPERCH54	147	54	2.875	6.75	0.22

EVPIECH • Canalisation pour poutre d'alimentation

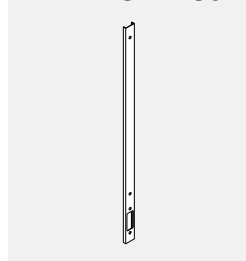

- Canalisation en une seule pièce pour poutre d'alimentation et module de rallonge au-dessus de celle-ci; se fixe à des panneaux latéraux en mélamine à l'aide de vis.
- La poutre d'alimentation se fixe à la canalisation à l'aide de pinces et le module de rallonge se fixe au-dessus.
- La canalisation présente une découpe pour faire courir l'alimentation de la poutre d'alimentation au panneau en mélamine.
- Remarque.
- Ces modules ne peuvent être superposés.
- Il n'est pas possible de superposer un raccord de rallonge ordinaire à ce module.

CODE DE PRODUIT	PRIX	DIMENSIONS (PO)		POIDS LB	VOL FT ³
		H	L		
EVPIECH12	37	12	2.875	1.32	0.12
EVPIECH18	41	18	2.875	1.94	0.18
EVPIECH24	51	24	2.875	2.60	0.24
EVPIECH30	54	30	2.875	3.30	0.30
EVPIECH36	59	36	2.875	4.60	0.36

EVSL12 • Tablette en mélamine pour cloisons pour l'accueil

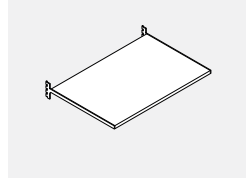

- Tablette en mélamine à monter à une cloison.
- La tablette mesure 1 po d'épaisseur.
- La tablette est offerte en mélamine thermosoudée.
- Comprend les ferrures de fixation.

CODE DE PRODUIT	PRIX	DIMENSIONS (PO)			POIDS LB	VOL FT ³
		H	L	P		
EVSL1218	191	1.125	18	12	4.98	0.13
EVSL1224	206	1.125	24	12	6.64	0.17
EVSL1230	219	1.125	30	12	8.3	0.21
EVSL1236	232	1.125	36	12	9.96	0.25
EVSL1242	246	1.125	42	12	11.63	0.29
EVSL1248	260	1.125	48	12	13.29	0.33

EVPTTAU • Connector with U channel Top Trim Aluminum

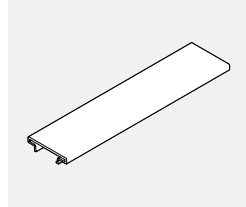

- Aluminum top trim longer by 0.625" to cover width of connector with U channel.
- Trim can not span a post.
- Available in standard paint colors.

CODE DE PRODUIT	PRIX	DIMENSIONS (PO)		POIDS LB	VOL FT ³
		H	L		
EVPTTAU24	18		24.625	0.19	0.04
EVPTTAU30	23		30.625	0.24	0.05
EVPTTAU36	26		36.625	0.28	0.06
EVPTTAU42	29		42.625	0.33	0.07
EVPTTAU48	34		48.625	0.37	0.08
EVPTTAU54	37		54.625	0.42	0.09
EVPTTAU60	45		60.625	0.46	0.10
EVPTTAU66	47		66.625	0.51	0.11
EVPTTAU72	48		72.625	0.56	0.12
EVPTTAU78	55		78.625	0.60	0.13
EVPTTAU84	58		84.625	0.65	0.14

EVPTTA • Profilé pour raccord intermédiaire double (à utiliser avec les panneaux latéraux et centraux en mélamine)

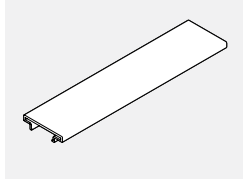

- Le profilé s'installe sur les cloisons au milieu d'une course de cloisons assujetties au moyen d'un raccord intermédiaire double.
- Le profilé garnit la cloison et un raccord intermédiaire double.
- Le profilé est offert dans le choix de finis peints de série.
- Nota : Le profilé n'est pas conçu pour garnir un raccord pour poteau.

CODE DE PRODUIT	PRIX	DIMENSIONS (PO)		POIDS LB	VOL FT³
		H	L		
EVPTTA25	18		25.125	0.19	0.04
EVPTTA31	23		31.125	0.24	0.05
EVPTTA37	26		37.125	0.28	0.06
EVPTTA43	29		43.125	0.33	0.07
EVPTTA49	34		49.125	0.37	0.08
EVPTTA55	37		55.125	0.42	0.09
EVPTTA61	45		61.125	0.46	0.10
EVPTTA67	47		67.125	0.51	0.11
EVPTTA73	48		73.125	0.56	0.12
EVPTTA79	55		79.125	0.60	0.13
EVPTTA85	58		83.125	0.65	0.14

EVPTTA • Profilé pour raccord intermédiaire double (à utiliser avec les panneaux latéraux et centraux en mélamine) – Aluminium

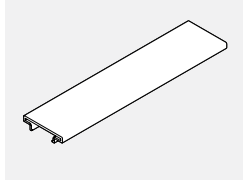

- Le profilé s'installe sur une cloison à côté d'un profilé de fin de course de cloisons assujetties au moyen d'un raccord intermédiaire double.
- Le profilé est offert dans le choix de finis peints de série.
- Nota : Le profilé n'est pas conçu pour garnir un raccord pour poteau.

CODE DE PRODUIT	PRIX	DIMENSIONS (PO)		POIDS LB	VOL FT³
		H	L		
EVPTTA24	13		24	0.22	0.04
EVPTTA30	22		30	0.29	0.05
EVPTTA36	24		36	0.30	0.06
EVPTTA42	28		42	0.34	0.07
EVPTTA48	33		48	0.38	0.08
EVPTTA54	36		54	0.42	0.09
EVPTTA60	42		60	0.46	0.10
EVPTTA66	45		66	0.50	0.11
EVPTTA72	47		72	0.55	0.12
EVPTTA78	54		78	0.59	0.12
EVPTTA84	58		84	0.64	0.13

EVPGDCP • Montant pour panneau galerie

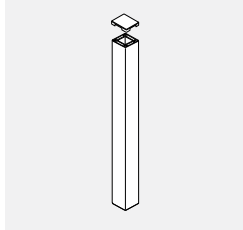

- Le poteau à sens unique se fixe au panneau galerie à l'extrémité pour amener les câbles d'alimentation et/ou de données du plafond aux panneaux Evolve.
- Peut accueillir jusqu'à 25 câbles CAT 5 avec électricité. Accepte jusqu'à 45 câbles CAT 5 sans électricité.
- Le panneau galerie du milieu avec une découpe inférieure pour l'électricité doit être commandé.
- Ralonge de données standard utilisée ci-dessus.
- Ralonge de données standard à commander séparément.
- Choisissez la finition de peinture standard.

CODE DE PRODUIT	PRIX	DIMENSIONS (PO)		POIDS LB	VOL FT³
		H	L		
EVPGDCP42	171	42	3		
EVPGDCP48	202	48	3		
EVPGDCP54	220	54	3		

EVMPMP-GI6W • Verre opaque pour panneaux stratifiés de 1 po

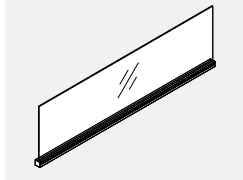

- Verre opaque intégré et muni d'une garniture d'aluminium.
- Ce verre se fixe sur le dessus des panneaux stratifiés de 1 po pour accroître la confidentialité ou pour diviser un espace.
- Il comprend une garniture d'aluminium avec capuchons d'extrémité et un carreau de verre.
- La garniture d'aluminium présente une rainure destinée aux accessoires.
- Standard en verre clair (CLR), givrée (FRST) ou inscriptible (WRW).
- Le verre et la quincaillerie de montage sont expédiés séparément.

CODE DE PRODUIT	PRIX			DIMENSIONS (PO)			POIDS LB	VOL FT³
	CLR	FRST	WRW	H	L	P		
EVMPMP24GI6W	195	244	-	6	24	1	2.39	0.25
EVMPMP30GI6W	213	268	-	6	30	1	2.99	0.32
EVMPMP36GI6W	228	283	-	6	36	1	3.58	0.37
EVMPMP42GI6W	244	304	-	6	42	1	4.18	0.43
EVMPMP48GI6W	254	317	-	6	48	1	4.78	0.50
EVMPMP24GI9W	195	244	-	9	24	1	3.58	0.25
EVMPMP30GI9W	213	268	-	9	30	1	4.48	0.32
EVMPMP36GI9W	228	283	-	9	36	1	5.37	0.37
EVMPMP42GI9W	244	304	-	9	42	1	6.26	0.43
EVMPMP48GI9W	254	317	-	9	48	1	7.16	0.50
EVMPMP24GIW	195	244	340	12	24	1	4.77	0.50
EVMPMP30GIW	213	268	347	12	30	1	5.97	0.63
EVMPMP36GIW	228	283	353	12	36	1	7.16	0.75
EVMPMP42GIW	244	304	389	12	42	1	8.35	0.87
EVMPMP48GIW	254	317	426	12	48	1	9.55	1.00

EVPFD-W • Séparateur en feutre pour panneaux stratifiés 1"

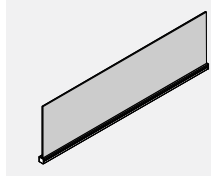

- Séparateur de feutre d'intimité intégré à la garniture supérieure en aluminium.
- Se fixe sur les panneaux stratifiés pour ajouter de l'intimité ou diviser l'espace.
- Comprend une garniture en aluminium avec canal et tuile de feutre.
- Feutre et matériel de fixation à expédier séparément.
- Le feutre de 9 mm est collant et se décline en 18 couleurs différentes. Veuillez spécifier la finition feutre.
- Garniture supérieure en aluminium disponible dans les finitions de peinture standard.

CODE DE PRODUIT	PRIX	DIMENSIONS (PO)			POIDS VOL	
		H	L	P	LB	FT ³
EVPFD0624W	70	6	24	1	1.42	0.26
EVPFD0630W	85	6	30	1	1.73	0.32
EVPFD0636W	99	6	36	1	2.03	0.37
EVPFD0642W	111	6	42	1	2.34	0.43
EVPFD0648W	165	6	48	1	2.64	0.50
EVPFD0654W	178	6	54	1	2.95	0.56
EVPFD0660W	193	6	60	1	3.25	0.63
EVPFD0666W	204	6	66	1	3.56	0.69
EVPFD0672W	231	6	72	1	3.86	0.76
EVPFD0924W	70	9	24	1	1.63	0.38
EVPFD0930W	85	9	30	1	1.99	0.47
EVPFD0936W	99	9	36	1	2.35	0.56
EVPFD0942W	111	9	42	1	2.70	0.65
EVPFD0948W	165	9	48	1	3.06	0.75
EVPFD0954W	178	9	54	1	3.42	0.84
EVPFD0960W	193	9	60	1	3.78	0.94
EVPFD0966W	204	9	66	1	4.13	1.04
EVPFD0972W	231	9	72	1	4.49	1.13
EVPFD1224W	70	12	24	1	1.84	0.50
EVPFD1230W	85	12	30	1	2.25	0.63
EVPFD1236W	99	12	36	1	2.66	0.75
EVPFD1242W	111	12	42	1	3.07	0.87
EVPFD1248W	165	12	48	1	3.48	1.00
EVPFD1254W	178	12	54	1	3.89	1.12
EVPFD1260W	193	12	60	1	4.30	1.25
EVPFD1266W	204	12	66	1	5.12	1.38
EVPFD1272W	231	12	72	1	5.53	1.51
EVPFD1824W	89	18	24	1	2.26	0.75
EVPFD1830W	105	18	30	1	2.77	0.94
EVPFD1836W	124	18	36	1	3.29	1.13
EVPFD1842W	139	18	42	1	3.80	1.31
EVPFD1848W	206	18	48	1	4.32	1.50
EVPFD1854W	224	18	54	1	4.83	1.69
EVPFD1860W	241	18	60	1	5.35	1.88
EVPFD1866W	254	18	66	1	6.68	2.06
EVPFD1872W	289	18	72	1	7.20	2.25

EVPDIC • Raccord intermédiaire double pour cloisons (à utiliser avec les panneaux centraux en mélamine)

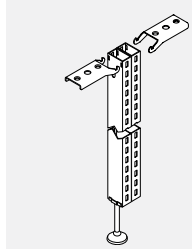

- Sert à assujettir un panneau central en mélamine à des cloisons de même hauteur dans une course droite.
- Une garniture en aluminium pour raccord intermédiaire double doit être utilisée.
- Les fentes permettent l'installation de supports pour des surfaces de travail ou rangements suspendus. Le module comprend deux raccords à fentes avec patin de mise à niveau et les ferrures de fixation.
- Les raccords sont offerts sans fentes, sans supplément. Communiquer avec le service à la clientèle Evolve pour plus de détails.

CODE DE PRODUIT	PRIX	DIMENSIONS (PO)		POIDS VOL	
		H	L	LB	FT ³
EVPDIC42	132	42	2	9.20	0.14
EVPDIC48	140	48	2	10.50	0.14

EVPDVTF • Profilé pour raccord intermédiaire double (à utiliser avec les panneaux centraux en mélamine)

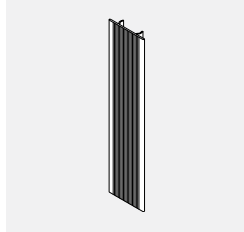

- S'installe sur la face exposée d'un raccord intermédiaire double.
- Le profilé doit être commandé séparément lorsqu'un panneau latéral central est assujetti uniquement d'un côté du raccord intermédiaire double.

CODE DE PRODUIT	PRIX	DIMENSIONS (PO)		POIDS VOL	
		H	L	LB	FT ³
EVPDVTF42	13	42	2	0.52	0.07
EVPDVTF48	20	48	2	0.75	0.09

CAISSONS GAMME 9300 • RENSEIGNEMENTS TECHNIQUES

Généralités:

Les caissons de la gamme 9300 sont dotés de poignées centrales (code se terminant par C) ou de poignées pleine largeur (code se terminant par P). Les caissons peuvent être autoportants, mobiles ou servir d'appui à une surface de travail. Tous les modules sont fabriqués en acier de qualité. Les tiroirs classeurs permettent le classement avant-arrière de chemises de format lettre ou A4 ou le classement latéral de chemises de format juridique. Les caissons sont thermolaqués; l'intérieur des tiroirs est fini à l'aide d'une peinture entièrement recyclée. Des contrepoids sont compris dans les caissons autoportants et mobiles pour respecter les exigences de la norme ANSI/BIFMA X5.9.

Caractéristiques:

- Construction en acier laminé à froid d'épaisseur 16 pour l'avant et l'arrière et d'épaisseur 22 pour le caisson
- Construction soudée renforcée
- Devants de tiroirs encastrés, base affleurante
- Devants de tiroirs à parois doubles
- Tiroirs classeurs montés sur coulisses à roulements à billes à extension complète; coulisses à extension au ¾ pour les tiroirs simples
- Butoirs en caoutchouc pour amortir le bruit
- Modules servant d'appui à une surface de travail offerts (ces modules présentent trous de montage sur la face supérieure)
- Un porte-crayons et une séparation de tiroir compris dans les modules dotés d'un tiroir simple
- Tous les tiroirs classeurs comprennent une tringle de suspension
- Les patins de mise à niveau permettent un réglage sur une course de 1 po
- Des contrepoids sont compris dans les caissons autoportants et mobiles
- Serrure et deux clés

- La serrure est située dans le coin supérieur droit du caisson, au-dessus du tiroir supérieur
- Possibilité de clés identiques; possibilité de clés identiques à d'autres modules de rangement

Dimensions:

- 15 po L
- 19 po, 23 po, 29 po P
- Profondeur intérieure des tiroirs :

Caissons de 19 po P
Tiroirs simples – 17 1/4 po P
Tiroirs classeurs – 16 1/16 po P

Caissons de 23 po P
Tiroirs simples – 20 3/16 po P
Tiroirs classeurs – 19 7/16 po P

Caissons de 29 po P
Tiroirs simples – 26 5/16 po P
Tiroirs classeurs – 26 1/16 po P

Hauteur des tiroirs:

Les devants des tiroirs simples mesurent 6 po H; la hauteur intérieure est de 5 po
Les devants des tiroirs classeurs mesurent 12 po H; la hauteur intérieure est de 10 9/16 po.

GAMME PRIME • RENSEIGNEMENTS TECHNIQUES

Généralités

- Les produits de classement et de rangement Prime de première qualité sont préconfigurés pour répondre à vos besoins; ils sont dotés de portes à devant fixe ou escamotables et de poignées pleine largeur. Les dessus soudés et sans joints apparents assurent une robustesse à toute épreuve et une apparence soignée aux lignes épurées. Tous les modules sont fabriqués en acier de première qualité. Les tiroirs classeurs permettent le classement avant-arrière et latéral de chemises de format lettre, juridique ou A4. Les caissons sont thermolaqués; l'intérieur des tiroirs est fini à l'aide d'une peinture entièrement recyclée.
- On recommande d'utiliser des contrepoids dans tous les classeurs latéraux, caissons et classeurs autoportants, peu importe leur largeur et leur hauteur, pour respecter les exigences de la norme ANSI/BIFMA X5.9. (Les contrepoids sont offerts en option pour tous les produits qui les requièrent pour respecter les exigences de la norme ANSI/BIFMA.)

Caractéristiques

- Construction en acier de première qualité; composants en acier d'épaisseur 18-22
- Construction soudée renforcée
- Un système d'interverrouillage permet l'ouverture d'un seul tiroir à la fois pour plus de sécurité
- Les modules présentent des portes en applique, à quelques exceptions près, comme les modules dotés de portes escamotables, lesquelles sont encastrées
- Devants de tiroirs à parois doubles
- Tous les tiroirs sont montés sur coulisses à roulements à billes à extension complète
- Un dispositif antirebond empêche les tiroirs de s'ouvrir seuls
- Les portes escamotables se glissent dans le module et permettent de faire coulisser la tablette
- Tous les caissons sont dotés de quatre patins de mise à niveau permettant un réglage sur une course de 1,5 po
- Tous les autres modules sont dotés de quatre patins de mise à niveau permettant un réglage sur une course de 1 po; on y accède de l'intérieur des modules pour faciliter le réglage
- Sur les modules dotés de tiroirs et de portes à charnières, les serrures sont situées au centre du caisson, au-dessus de l'ouverture supérieure
- Sur les rangements personnels avec penderie, la serrure est située sous la poignée lorsque des poignées centrales sont précisées
- Chaque serrure comprend deux clés; un barillet amovible est de série
- Les clés sont attribuées de façon aléatoire ou un numéro de clé particulier peut être précisé dans le cas d'applications « clés identiques »

Rangements surélevés

- Rangements surélevés – sept largeurs par intervalles de 6 po
- Caissons de 14 5/8 po H, hauteur libre intérieure de 12 po
- Les modules de 13 po P ont une dimension intérieure libre de 12,7 po
- Les modules de 16 po P ont une dimension intérieure libre de 15,7 po
- Tablettes ouvertes – sept largeurs par intervalles de 6 po
- Les tablettes mesurent 12 1/2 po P et présentent des parois latérales de 7 1/2 po H

Caissons

- Des caissons autoportants et servant d'appui à une surface de travail sont offerts
- Les caissons servant d'appui présentent trous de montage sur la face supérieure
- Un porte-crayons et une séparation de tiroir compris dans les modules dotés d'un tiroir simple
- Les tiroirs classeurs permettent le classement avant-arrière et latéral de chemises de format lettre, juridique ou A4
- Chaque tiroir classeur comprend une tringle de suspension et un jeu de tringles de conversion
- Des roulettes non bloquantes en option peuvent être précisées pour les modules autoportants BSPF de façon à les rendre mobiles
- Les caissons mesurent 15 po L et 18 po, 22 po ou 28 po P

Profondeur intérieure des tiroirs :

- Caissons de 18 po P – tiroirs de 15 po P
- Caissons de 22 po P – tiroirs de 19 po P
- Caissons de 28 po P – tiroirs de 25 po P

Capacité des tiroirs classeurs :

- Caissons de 18 po P – capacité de 14 3/8 po
- Caissons de 22 po P – capacité de 18 3/8 po
- Caissons de 28 po P – capacité de 24 3/8 po

Classeurs latéraux:

- Les classeurs mesurent 18 po P; la profondeur intérieure est de 16 po
- 30 po, 36 po, 42 po L
- Hauteurs variant entre 2 et 6 tiroirs (28 po H – 77,6 po H)

Capacité des tiroirs classeurs :

- Modules de 30 po L
- Classement latéral, lettre + juridique = 26 5/8 po
- Classement avant-arrière, lettre = 30 1/2 po
- Classement avant-arrière, juridique = 15 1/4 po + 10 po d'espace sur le côté
- Modules de 36 po L
- Classement latéral, lettre + juridique = 32 5/8 po
- Classement avant-arrière, lettre = 30 1/2 po + 6 1/2 po d'espace sur le côté
- Classement avant-arrière, juridique = 30 1/2 po
- Modules de 42 po L
- Classement latéral, lettre + juridique = 58 5/8 po
- Classement avant-arrière, lettre = 45 3/4 po
- Classement avant-arrière, juridique = 30 1/2 po + 6 1/2 po d'espace sur le côté

GAMME PRIME • RENSEIGNEMENTS TECHNIQUES**Armoires de rangement**

- 18 po P
- 30 po, 36 po, 42 po L
- Hauteurs variant entre 2 et 5 tiroirs (28 po H – 65,6 po H)

Rangements personnels

- Les modules comprennent une tringle pour vêtements et une tablette pour effets personnels
- Le dessus du rangement est perforé pour assurer une meilleure aération
- Comprend des serrures, chacune avec deux clés
 - Les rangements fermés présentent trois serrures – une pour les tiroirs, une pour le rangement et une pour la penderie
 - Les rangements ouverts sur le côté présentent deux serrures – une pour les tiroirs et une pour la penderie
- 24 po P
- 24 po L
- Les rangements sont offerts dans une hauteur nominale de 50 po, 54 po ou 66 po pour s'harmoniser avec les systèmes de cloisons de Global

MODULES DE RANGEMENT • GUIDE DE COMMANDE**Codes**

Les codes alphanumériques indiqués dans la liste de prix servent à créer des codes de produit précis et faciles à comprendre. Ce système facilite la commande et la rend plus précise.

Comment commander

- Préciser le type et le style de caisson de rangement par code, y compris la profondeur
- Préciser le fini métal (p.ex. BLK pour un fini noir)
- Préciser des clés aléatoires, liste de clés fournie, ou un numéro de clé (p.ex. 401)
- Préciser s'il s'agit d'un module servant d'appui (1 = oui, 2 = non)
- Préciser un contrepoids si le module ne sert pas d'appui (NN = sans contrepoids)

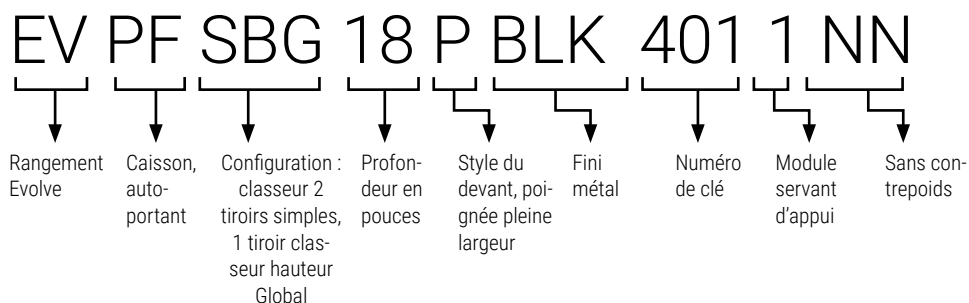

EVSLs • Tablette à profil bas

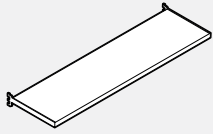

- Tablette en bois stratifié à monter à une cloison.
- La tablette mesure 1,125 po d'épaisseur.
- La tablette est offerte en stratifié basse pression uniquement.
- Comprend les ferrures de fixation.

CODE DE PRODUIT	PRIX	DIMENSIONS (PO)			POIDS LB	VOLUME PI³
		H	L	P		
EVSLs0818	204	1.125	18	8.5	3.98	0.09
EVSLs0824	222	1.125	24	8.5	5.31	0.12
EVSLs0830	241	1.125	30	8.5	6.64	0.15
EVSLs0836	256	1.125	36	8.5	7.97	0.18
EVSLs0842	276	1.125	42	8.5	9.30	0.21
EVSLs0848	292	1.125	48	8.5	10.63	0.24

EVKSS • Tablette à monter à une cloison

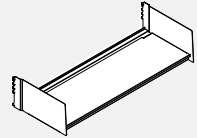

- Tablette de rangement de 14 po P avec rebord arrière, à monter à une cloison.
- Ferrures de montage comprises.

CODE DE PRODUIT	PRIX	DIMENSIONS (PO)			POIDS LB	VOLUME PI³
		H	L	P		
EVKSS24	133	7.45	23.44	14.73	12.8	1.5
EVKSS30	141	7.45	29.44	14.73	14.8	1.9
EVKSS36	155	7.45	35.44	14.73	16.8	2.3
EVKSS42	161	7.45	41.44	14.73	18.8	2.6
EVKSS48	172	7.45	47.44	14.73	20.8	3.0
EVKSS54	179	7.45	53.44	14.73	22.8	3.4
EVKSS60	184	7.45	59.44	14.73	24.8	3.8

EVLSF • Rangement surélevé à devant affleurant

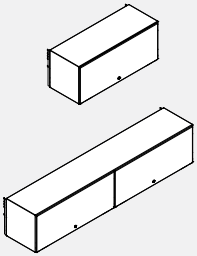

Les modules de 54 po et de 60 po L présentent deux portes

- Le rangement surélevé à devant affleurant est verrouillable et se monte à une cloison.
- La porte s'escamote pour se ranger à l'intérieur du rangement.
- L'option de clés identiques est offerte pour correspondre aux serrures d'autres modules verrouillables ou des clés aléatoires peuvent être attribuées pour offrir une fonction de verrouillage exclusive.
- Les rangements sont offerts dans une profondeur de 13 po ou de 16 po et dans des largeurs variant de 24 po à 60 po par intervalles de 6 po.
- Les modules de 54 po et de 60 po L présentent deux portes
- Le module comprend les ferrures de montage précisées, une serrure et des clés.
- La serrure s'enclenche dans la tablette inférieure.
- Les rangements peuvent être montés à une cloison de toute hauteur, mais une cloison de 66 po H est recommandée.
- Le module est expédié monté.

CODE DE PRODUIT	PRIX	DIMENSIONS (PO)			POIDS LB	VOLUME PI³
		H	L	P		
EVLSF1324MN	540	14.62	23.87	13.5	39.30	2.7
EVLSF1330MN	558	14.62	29.87	13.5	44.3	3.4
EVLSF1336MN	614	14.62	35.87	13.5	49.3	4.1
EVLSF1342MN	672	14.62	41.87	13.5	54.3	4.8
EVLSF1348MN	731	14.62	47.87	13.5	59.3	5.5
EVLSF1354MN	788	14.62	53.87	13.5	64.3	6.2
EVLSF1360MN	844	14.62	59.87	13.5	69.3	6.8
EVLSF1624MN	893	14.62	23.87	16.5	38.6	3.4
EVLSF1630MN	916	14.62	29.87	16.5	43.9	4.2
EVLSF1636MN	960	14.62	35.87	16.5	49.2	5.0
EVLSF1642MN	1024	14.62	41.87	16.5	54.5	5.8
EVLSF1648MN	1089	14.62	47.87	16.5	59.8	6.7
EVLSF1654MN	1148	14.62	53.87	16.5	65.1	7.5
EVLSF1660MN	1200	14.62	59.87	16.5	70.4	8.4

EVADA-PM • Module de rangement surélevé Easy-Up à monter à une cloison – Conforme à la LAPHO

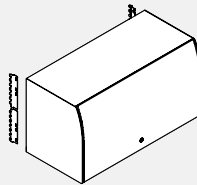

- Le module respecte la norme CAN/CSA-B651 portant sur la conception accessible et les exigences de Loi sur l'accessibilité pour les personnes handicapées de l'Ontario (LAPHO).
- Les modules de 16 po H peuvent recevoir des reliures régulières et de format A4.
- Les modules sont renforcés pour permettre une bonne répartition de charge.
- Dimensions intérieures : 14,25 po H x 13,4 po P.
- Le module comprend les ferrures de fixation, une serrure et des ferrures de montage. Dos non compris.
- L'utilisation de ce module avec des crémaillères murales n'est pas recommandée.
- Le module peut être converti en un rangement surélevé sur place en ajoutant le module EVADA-KIT.
- Le module est expédié partiellement monté.

CODE DE PRODUIT	PRIX	DIMENSIONS (PO)			POIDS LB	VOLUME PI³
		H	L	P		
EVADA30PM	815	16	30	14.2	27.00	5.30
EVADA36PM	880	16	36	14.2	32.00	6.30
EVADA42PM	942	16	42	14.2	37.00	7.30
EVADA48PM	1007	16	48	14.2	42.00	8.30
EVADA54PM	1069	16	54	14.2	47.00	9.30
EVADA60PM	1133	16	60	14.2	53.00	10.30

Porte en acrylique opaque. Le mécanisme soulève la porte, qui se range au-dessus du module.

EVADAPMKIT • Ensemble de conversion pour montage à une cloison

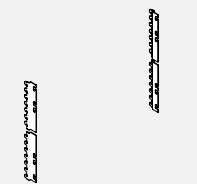

- Permet de convertir le rangement surélevé EVADA-UM en un rangement surélevé à monter à une cloison EVADA-PM.
- L'ensemble comprend les ferrures de montage.

CODE DE PRODUIT	PRIX	DIMENSIONS (PO)			POIDS LB	VOLUME PI³
		H	L	P		
EVADAPMKIT	39	16	0.5	2	2.00	0.01

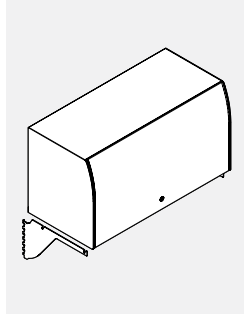
EVADA-UM • Easy-Up Up-Mount Overhead Storage Unit - AODA Compliant

- Le module respecte la norme CAN/CSA-B651 portant sur la conception accessible et les exigences de Loi sur l'accessibilité pour les personnes handicapées de l'Ontario (LAPHO).
- Les modules de 16 po H peuvent recevoir des reliures régulières et de format A4.
- Les modules sont renforcés pour permettre une bonne répartition de charge.
- Dimensions intérieures : 14,25 po H x 13,4 po P.
- Le module comprend les ferrures de fixation, une serrure, les porte-à-faux de montage et un dos fini.
- L'utilisation de ce module avec des crémaillères murales n'est pas recommandée.
- Le module peut être converti en un rangement surélevé à monter à une cloison sur place en ajoutant le module EVADAPM-KIT.
- Le module est expédié partiellement monté.

Les modules de rangement installés sur le dessus d'une cloison peuvent aider à réduire les coûts d'ameublement en réduisant la hauteur de toutes les cloisons à 54 po. De telles installations simplifient également le câblage, qui s'effectue à un seul niveau, sous le profilé supérieur. Les porte-à-faux permettent de préserver l'accessibilité et la fonctionnalité des canalisations sous le profilé supérieur des cloisons.

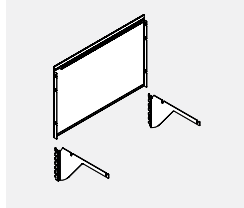
EVADA-KIT • Ensemble de conversion pour montage sur le dessus d'une cloison

- Permet de convertir le rangement surélevé à monter à une cloison EVADA-PM en un rangement surélevé à monter sur le dessus d'une cloison EVADA-UM.
- Lorsque le rangement est installé sur le dessus d'une cloison de 54 po H panel, le dessus du module se trouve à la même hauteur que le haut d'une cloison de 66 po H.
- L'ensemble comprend un dos et des porte-à-faux.

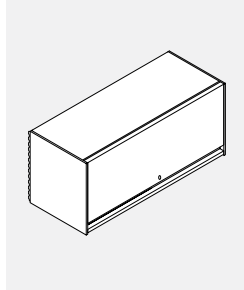
EVSOD • Module de rangement à parois doubles à porte basculante rétractable

- Module de rangement de 15 po P à monter sur une cloison. Parois en métal, porte basculante rétractable.
- Les modules de 15 po P peuvent recevoir des plaques intercalaires BASD12.
- Tous les modules de plus de 54 po sont renforcés pour permettre une bonne répartition de charge.
- Dimensions intérieures : 12,5 po H by 13,5 po P.
- Le module comprend les ferrures de fixation, une serrure et les ferrures de montage.
- L'utilisation de ce module avec des crémaillères murales n'est pas recommandée.
- Le module est expédié démonté.

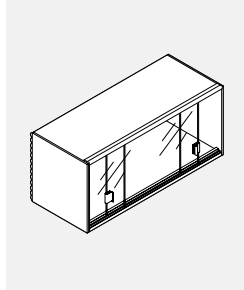
EVSODGD • Module de rangement à parois doubles avec portes vitrées coulissantes

- Les modules se composent d'un rangement surélevé EVSOD sans porte muni de portes expressément conçues pour cette application.
- Verre trempé givré uniquement. Le module est offert dans tous les finis peints Evolve de série.
- Les rangements sont offerts dans des largeurs de série de 30 po à 60 po.
- Construction en acier de qualité.
- Le module se monte à une cloison (ferrures de montage comprises).
- Dimensions intérieures : 13 po H x 13 po P.
- Les rails pour les portes coulissantes sont offerts dans un fini tungstène uniquement.
- Pour un intercalaire, commander le module EVSOFD01.

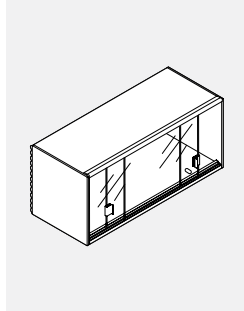
EVSODGDL • Module de rangement à parois doubles avec portes vitrées coulissantes et serrure

- Les modules se composent d'un rangement surélevé EVSOD sans porte muni de portes expressément conçues pour cette application.
- Verre trempé givré uniquement. Le module est offert dans tous les finis peints Evolve de série.
- Les rangements sont offerts dans des largeurs de série de 30 po à 60 po.
- Construction en acier de qualité.
- Le module se monte à une cloison (ferrures de montage comprises).
- Dimensions intérieures : 13 po H x 13 po P.
- Les rails pour les portes coulissantes sont offerts dans un fini tungstène uniquement.
- Serrure poussoir, clés identiques non possibles.
- Pour un intercalaire, commander le module EVSOFD01.

CODE DE PRODUIT	PRIX	DIMENSIONS (PO)			POIDS LB	VOLUME P ³
		H	L	P		
EVADA30UM	970	16	30	14.2	33.00	5.30
EVADA36UM	1016	16	36	14.2	40.00	6.30
EVADA42UM	1073	16	42	14.2	46.00	7.30
EVADA48UM	1132	16	48	14.2	53.00	8.30
EVADA54UM	1186	16	54	14.2	59.00	9.30
EVADA60UM	1255	16	60	14.2	66.00	10.30

CODE DE PRODUIT	PRIX	DIMENSIONS (PO)			POIDS LB	VOLUME P ³
		H	L	P		
EVADA30KIT	195	16	30	2	8.00	0.60
EVADA36KIT	204	16	36	2	10.00	0.70
EVADA42KIT	218	16	42	2	11.00	0.80
EVADA48KIT	228	16	48	2	13.00	0.90
EVADA54KIT	240	16	54	2	14.00	1.00
EVADA60KIT	253	16	60	2	15.00	1.10

CODE DE PRODUIT	PRIX	DIMENSIONS (PO)			POIDS LB	VOLUME P ³
		H	L	P		
EVSOD1330	493	15.4	30	14.7	53.00	2.33
EVSOD1336	545	15.4	36	14.7	54.00	2.33
EVSOD1342	601	15.4	42	14.7	56.00	2.33
EVSOD1348	655	15.4	48	14.7	58.00	3.33
EVSOD1354	710	15.4	54	14.7	60.00	3.33
EVSOD1360	763	15.4	60	14.7	62.00	3.33

CODE DE PRODUIT	PRIX	DIMENSIONS (PO)			POIDS LB	VOLUME P ³
		H	L	P		
EVSODGD1330	734	15.4	30	14.7	53.00	2.33
EVSODGD1336	765	15.4	36	14.7	54.00	2.33
EVSODGD1342	806	15.4	42	14.7	56.00	2.33
EVSODGD1348	861	15.4	48	14.7	58.00	3.33
EVSODGD1354	894	15.4	54	14.7	60.00	3.33
EVSODGD1360	922	15.4	60	14.7	62.00	3.33

CODE DE PRODUIT	PRIX	DIMENSIONS (PO)			POIDS LB	VOLUME P ³
		H	L	P		
EVSODGDL1330	835	15.4	30	14.7	53.00	2.33
EVSODGDL1336	866	15.4	36	14.7	54.00	2.33
EVSODGDL1342	909	15.4	42	14.7	56.00	2.33
EVSODGDL1348	960	15.4	48	14.7	58.00	2.33
EVSODGDL1354	993	15.4	54	14.7	60.00	3.33
EVSODGDL1360	1024	15.4	60	14.7	62.00	3.33

EVSODS • Module de rangement à parois doubles avec porte basculant rétractable

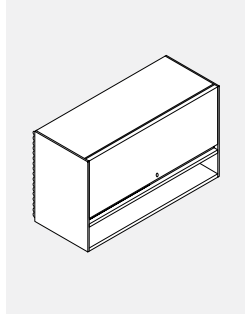

- Ces modules, installés sur une cloison plus basse, rehausse l'intimité sans avoir à recourir à une rallonge de cloison.
- Les modules de 15 po P peuvent recevoir des plaques intercalaires BAPD03.
- Tous les modules de plus de 54 po sont renforcés pour permettre une bonne répartition de charge.
- Dimensions intérieures : 12 po H x 14 3/4 po P.
- Le module comprend les ferrures de fixation, une serrure et les ferrures de montage.
- L'utilisation de ce module avec des crémaillères murales n'est pas recommandée; il doit être monté à la cloison au moyen des porte-à-faux fournis.
- Dos fini.
- Le module est expédié démonté.
- Pour un intercalaire, commander le module EVSOFD01.

CODE DE PRODUIT	PRIX	DIMENSIONS (PO)			POIDS LB	VOLUME P ³
		H	L	P		
EVSODS1330	565	22.4	30	14.7	63.00	2.33
EVSODS1336	627	22.4	36	14.7	64.00	2.33
EVSODS1342	691	22.4	42	14.7	66.00	2.33
EVSODS1348	755	22.4	48	14.7	68.00	3.33
EVSODS1354	818	22.4	54	14.7	70.00	3.33
EVSODS1360	878	22.4	60	14.7	72.00	3.33

EVSOF16 • Rangement surélevé à porte basculante – Entièrement monté

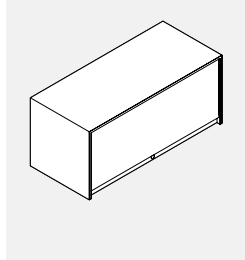

- Module entièrement fermé, entièrement monté. Parois latérales et dos en métal et porte en métal entièrement rétractable (dans le module).
- Les modules de 16 po P peuvent recevoir des reliures de format lettre, TED et A4 ainsi que des reliures grand format à signalisation latérale.
- Tous les modules de plus de 36 po sont renforcés pour permettre une bonne répartition de charge.
- Ferrures de montage et serrure avec deux clés compris.
- Dimensions intérieures : 13 5/8 po H x 14 3/4 po P.

CODE DE PRODUIT	PRIX	DIMENSIONS (PO)			POIDS LB	VOLUME P ³
		H	L	P		
EVSOF1624	891	17.5	24	15.625	29.00	3.95
EVSOF1630	916	17.5	30	15.625	49.00	4.86
EVSOF1636	957	17.5	36	15.625	56.00	5.83
EVSOF1642	1023	17.5	42	15.625	64.00	6.81
EVSOF1648	1089	17.5	48	15.625	75.00	7.78
EVSOF1654	1148	17.5	54	15.625	86.00	8.75
EVSOF1660	1199	17.5	60	15.625	88.00	9.72

EVSDA0HL36 • Rangement surélevé à accès des deux côtés – Gauche

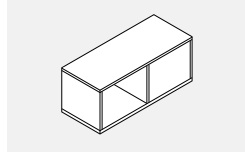

- Dimensions intérieures : 13 po H x 13 po P.
- Rangement surélevé en mélamine.
- Offert dans tous les finis mélaminés Evolve de série.
- Le module se monte sur une cloison.
- Les supports pour ce module doivent être commandés séparément.

CODE DE PRODUIT	PRIX	DIMENSIONS (PO)			POIDS LB	VOLUME P ³
		H	L	P		
EVSDA0HL36	1007	15	36	14.12	46.97	4.40
EVSDA0HL42	1085	15	42	14.12	52.84	5.13
EVSDA0HL48	1130	15	48	14.12	58.90	5.87
EVSDA0HL54	1210	15	54	14.12	64.97	6.61
EVSDA0HL60	1256	15	60	14.12	71.03	7.35

EVSDA0HR36 • Rangement surélevé à accès des deux côtés – Droite

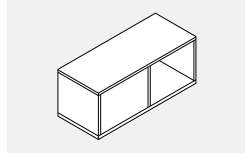

- Dimensions intérieures : 13 po H x 13 po P.
- Rangement surélevé en mélamine.
- Offerts dans tous les finis mélaminés Evolve de série.
- Le module se monte sur une cloison.
- Les supports pour ce module doivent être commandés séparément.

CODE DE PRODUIT	PRIX	DIMENSIONS (PO)			POIDS LB	VOLUME P ³
		H	L	P		
EVSDA0HR36	1007	15	36	14.12	46.97	4.40
EVSDA0HR42	1085	15	42	14.12	52.84	5.13
EVSDA0HR48	1130	15	48	14.12	58.90	5.87
EVSDA0HR54	1210	15	54	14.12	64.97	6.61
EVSDA0HR60	1256	15	60	14.12	71.03	7.35

EVSDA0HBKTE • Ferrure de fin de course

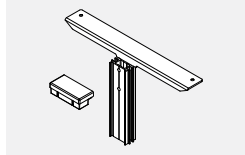

- La ferrure supporte un rangement surélevé à accès des deux côtés d'un côté uniquement.
- Comprend la ferrure, un profilé en aluminium et un embout en plastique.
- L'embout en plastique se fixe à une garniture de fin de course.
- La ferrure est offerte dans tous les finis peints Evolve de série.

CODE DE PRODUIT	PRIX	DIMENSIONS (PO)			POIDS LB	VOLUME P ³
		H	L	P		
EVSDA0HBKTE	88	6.5	2	12	1	0.09

EVSDA0HBKTS • Ferrure intermédiaire simple



- La ferrure supporte un rangement surélevé à accès des deux côtés d'un côté uniquement.
- Comprend la ferrure, un profilé en aluminium et un embout en plastique.
- L'embout en plastique et la garniture supérieure s'alignent.
- La ferrure est offerte dans tous les finis peints Evolve de série.
- Nota : Des pinces simples doivent être utilisées lorsqu'une ferrure intermédiaire est installée.

CODE DE PRODUIT	PRIX	DIMENSIONS (PO)			POIDS LB	VOLUME P ³
		H	L	P		
EVSDA0HBKTS	88	6.5	4	12	1.6	0.09

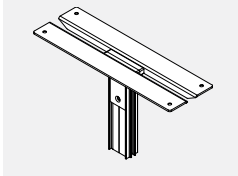
EVSDA0HBKTD • Ferrure double

- La ferrure double supporte les côtés de rangements surélevés à accès des deux côtés dans une installation côte à côte.
- Comprend deux ferrures, un profilé en aluminium et des embouts en plastique.
- Les embouts en plastique s'installent entre les ferrures.
- La ferrure est offerte dans tous les finis peints Evolve de série.
- Nota : Des pinces simples doivent être utilisées lorsqu'une ferrure double est utilisée.

CODE DE PRODUIT	PRIX	DIMENSIONS (PO)			POIDS LB	VOLUME PI ³
		H	L	P		
EVSDA0HBKTD	176	6.5	4	12	1.6	0.18

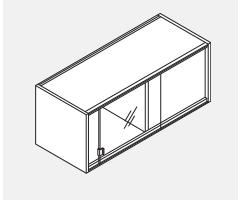
EVSSOHL • Rangement surélevé avec porte vitrée coulissante, démonté – Gauche

- Dimensions intérieures : 13 po H x 13 po P
- Parois latérales et intercalaire en mélamine, offerts dans tous les finis mélaminés de série.
- Tablettes et dos en métal, offerts dans les finis peints de série.
- Verre trempé givré uniquement.
- Les rails pour les portes coulissantes sont offerts dans un fini tungstène uniquement.
- Le module se monte sur le dessus d'une cloison.
- Le module se monte rapidement sur place.
- Les supports pour ce module doivent être commandés séparément.

CODE DE PRODUIT	PRIX	DIMENSIONS (PO)			POIDS LB	VOLUME PI ³
		H	L	P		
EVSSOHL30	1018	15	30	15	63.00	3.66
EVSSOHL36	1124	15	36	15	64.00	4.40
EVSSOHL42	1239	15	42	15	66.00	5.13
EVSSOHL48	1319	15	48	15	68.00	5.87
EVSSOHL54	1396	15	54	15	70.00	6.61
EVSSOHL60	1525	15	60	15	72.00	7.35

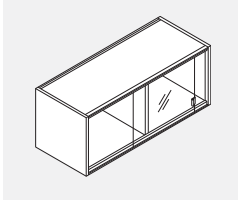
EVSSOHR • Rangement surélevé avec porte vitrée coulissante, démonté – Droite

- Dimensions intérieures : 13 po H x 13 po P
- Parois latérales et intercalaire en mélamine, offerts dans tous les finis mélaminés de série.
- Tablettes et dos en métal, offerts dans les finis peints de série.
- Verre trempé givré uniquement.
- Les rails pour les portes coulissantes sont offerts dans un fini tungstène uniquement.
- Le module se monte sur le dessus d'une cloison.
- Le module se monte rapidement sur place.
- Les supports pour ce module doivent être commandés séparément.

CODE DE PRODUIT	PRIX	DIMENSIONS (PO)			POIDS LB	VOLUME PI ³
		H	L	P		
EVSSOHR30	1018	15	30	15	63.00	3.66
EVSSOHR36	1124	15	36	15	64.00	4.40
EVSSOHR42	1239	15	42	15	66.00	5.13
EVSSOHR48	1319	15	48	15	68.00	5.87
EVSSOHR54	1396	15	54	15	70.00	6.61
EVSSOHR60	1525	15	60	15	72.00	7.35

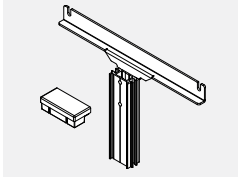
EVSSOHBKTE • Ferrure de fin de course

- La ferrure supporte un rangement surélevé démonté d'un côté uniquement.
- Comprend la ferrure, un profilé en aluminium et un embout en plastique.
- L'embout en plastique se fixe à une garniture de fin de course.
- La ferrure est offerte dans tous les finis peints Evolve de série.

CODE DE PRODUIT	PRIX	DIMENSIONS (PO)			POIDS LB	VOLUME PI ³
		H	L	P		
EVSSOHBKTE	88	6	2	12	1	0.07

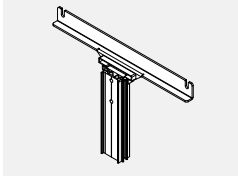
EVSSOHBKTS • Ferrure intermédiaire simple

- La ferrure supporte un rangement surélevé démonté d'un côté uniquement.
- Comprend la ferrure, un profilé en aluminium et un embout en plastique.
- L'embout en plastique et la garniture supérieure s'alignent.
- La ferrure est offerte dans tous les finis peints Evolve de série.
- Nota : Des pinces simples doivent être utilisées lorsqu'une ferrure intermédiaire est installée.

CODE DE PRODUIT	PRIX	DIMENSIONS (PO)			POIDS LB	VOLUME PI ³
		H	L	P		
EVSSOHBKTS	88	15	36	12	1	0.07

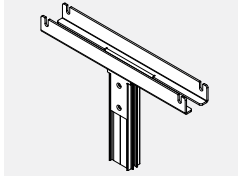
EVSSOHBKTD • Ferrure double

- La ferrure double supporte les côtés de rangements surélevés démontés dans une installation côte à côte.
- Comprend deux ferrures, un profilé en aluminium et des embouts en plastique.
- Les embouts en plastique s'installent entre les ferrures.
- La ferrure est offerte dans tous les finis peints Evolve de série.
- Nota : Des pinces simples doivent être utilisées lorsqu'une ferrure double est utilisée.

CODE DE PRODUIT	PRIX	DIMENSIONS (PO)			POIDS LB	VOLUME PI ³
		H	L	P		
EVSSOHBKTD	88	15	36	12	1.6	0.09

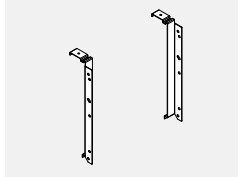
EVSODOMB • Ensemble de conversion, montage hors module

- Permet de convertir un rangement surélevé EVSOD ou EVADA en un rangement à installation hors module.
- Permet d'installer un rangement surélevé à une cloison de qualité supérieure de largeur différente.
- S'assujettit à la face supérieure horizontale d'une cloison garnie de textile de qualité supérieure.
- Les ferrures permettent l'installation d'un rangement à parois doubles ou d'un rangement LAPHO.
- L'ensemble comprend une paire de ferrures.
- Offert dans tous les finis peints de série.

CODE DE PRODUIT	PRIX	DIMENSIONS (PO)			POIDS LB	VOLUME PI ³
		H	L	P		
EVSODOMB	92	12.37	1	4.37	0.25	0.09

EVSHJB • Profilés en J pour rangements surélevés à parois doubles

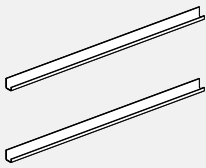

- Permet de convertir un rangement surélevé à parois doubles EVSOD13, EVSODGD13 ou EVSODGDL13 monté à une cloison en un rangement à doubles parois à montage mural.
- Les profilés sont offerts dans tous les finis peints Evolve de série.
- **Remarque :** Il convient d'assujettir les profilés en J aux montants d'un mur uniquement, à l'aide des ancrages appropriés, faute de quoi le module risquerait de s'effondrer, entraînant d'éventuelles blessures corporelles.

CODE DE PRODUIT	PRIX	DIMENSIONS (PO)		
		H	L	P
EVSHJB30	26	1.4	30	1
EVSHJB36	32	1.4	36	1
EVSHJB42	32	1.4	42	1
EVSHJB48	35	1.4	48	1
EVSHJB54	39	1.4	54	1
EVSHJB60	43	1.4	60	1

EV93FPxxBFP • Caisson autoportant gamme 9300, 1 tiroir simple, 1 tiroir classeur

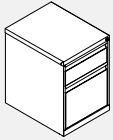

- Caisson à un tiroir simple et un tiroir classeur.
- Module autoportant, contrepoids compris.
- Tous les tiroirs se verrouillent.
- Le tiroir simple comprend un porte-crayons.

CODE DE PRODUIT	PRIX	DIMENSIONS (PO)			POIDS		VOLUME
		H	L	P	LB	P ³	
EV93FP19BFP	559	21.31	15	19	50	5.1	
EV93FP23BFP	566	21.31	15	23	55	6.0	
EV93FP29BFP	678	21.31	15	29	64	7.5	

EV93FPxxBBFP • Caisson autoportant gamme 9300, 2 tiroirs simples, 1 tiroir classeur

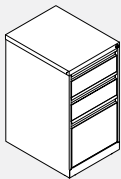

- Caisson à deux tiroirs simples et un tiroir classeur.
- Module autoportant, contrepoids compris.
- Tous les tiroirs se verrouillent.
- Le tiroir simple supérieur comprend un porte-crayons.

CODE DE PRODUIT	PRIX	DIMENSIONS (PO)			POIDS		VOLUME
		H	L	P	LB	P ³	
EV93FP19BBFP	617	27.87	15	19	55	6.5	
EV93FP23BBFP	628	27.87	15	23	68	7.7	
EV93FP29BBFP	741	27.87	15	29	78	9.6	

EV93FPxxFFP • Caisson autoportant gamme 9300, 2 tiroirs classeurs

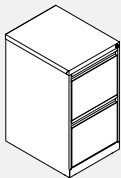

- Caisson à deux tiroirs classeurs.
- Module autoportant, contrepoids compris.
- Tous les tiroirs se verrouillent.

CODE DE PRODUIT	PRIX	DIMENSIONS (PO)			POIDS		VOLUME
		H	L	P	LB	P ³	
EV93FP19FFP	589	27.87	15	19	53	6.5	
EV93FP23FFP	597	27.87	15	23	60	7.7	
EV93FP29FFP	699	27.87	15	29	70	9.6	

EV93WPxxBBFP • Caisson servant d'appui gamme 9300, 2 tiroirs simples, 1 tiroir classeur

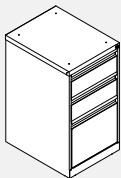

- Caisson à deux tiroirs simples et un tiroir classeur.
- Module servant d'appui à une surface de travail, comprend des trous de fixation dans la face supérieure.
- Tous les tiroirs se verrouillent.
- Le tiroir simple supérieur comprend un porte-crayons.
- Pour utiliser ce module comme caisson servant d'appui, préciser la ferrure EVHPB6 séparément.

CODE DE PRODUIT	PRIX	DIMENSIONS (PO)			POIDS		VOLUME
		H	L	P	LB	P ³	
EV93WP19BBFP	613	27.87	15	19	55	6.5	
EV93WP23BBFP	621	27.87	15	23	68	7.7	
EV93WP29BBFP	711	27.87	15	29	78	9.6	

EV93WPxxFFP • Caisson servant d'appui gamme 9300, 2 tiroirs classeurs

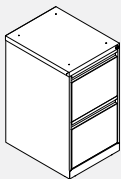

- Caisson à deux tiroirs classeurs.
- Module servant d'appui à une surface de travail, comprend des trous de fixation dans la face supérieure.
- Tous les tiroirs se verrouillent.
- Pour utiliser ce module comme caisson servant d'appui, préciser la ferrure EVHPB6 séparément.

CODE DE PRODUIT	PRIX	DIMENSIONS (PO)			POIDS		VOLUME
		H	L	P	LB	P ³	
EV93WP19FFP	582	27.87	15	19	53	6.5	
EV93WP23FFP	587	27.87	15	23	60	7.7	
EV93WP29FFP	700	27.87	15	29	70	9.6	

EV93MPxxBFP • Caisson mobile gamme 9300, 1 tiroir simple, 1 tiroir classeur

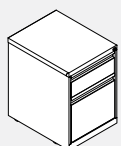

- Caisson mobile à un tiroir simple et un tiroir classeur.
- Roulettes préinstallées, roulettes non bloquantes.
- Contrepoids compris.
- Tous les tiroirs se verrouillent.
- Le tiroir simple comprend un porte-crayons.
- REMARQUE : Ne peut s'utiliser comme siège d'appoint.

CODE DE PRODUIT	PRIX	DIMENSIONS (PO)			POIDS		VOLUME
		H	L	P	LB	P ³	
EV93MP19BFP	659	21.87	15	19	66	5.2	
EV93MP23BFP	681	21.87	15	23	72	6.2	
EV93MP29BFP	730	21.87	15	29	92	7.6	

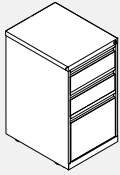
EV93MPxxBBFP • Caisson mobile gamme 9300, 2 tiroirs simples, 1 tiroir classeur

- Caisson mobile à deux tiroirs simples et un tiroir classeur.
- Roulettes préinstallées, roulettes non bloquantes.
- Contrepoids compris.
- Tous les tiroirs se verrouillent.
- Le tiroir simple supérieur comprend un porte-crayons.
- REMARQUE : Ne peut s'utiliser comme siège d'appoint.

CODE DE PRODUIT	PRIX	DIMENSIONS (PO)			POIDS LB	VOLUME P ³
		H	L	P		
EV93MP19BBFP	695	27.93	15	19	76	6.5
EV93MP23BBFP	702	27.93	15	23	85	7.7
EV93MP29BBFP	757	27.93	15	29	94	9.6

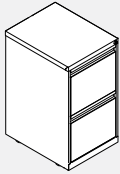
EV93MPxxFFP • Caisson mobile gamme 9300, 2 tiroirs classeurs

- Caisson mobile à deux tiroirs classeurs.
- Roulettes préinstallées, roulettes non bloquantes.
- Contrepoids compris.
- Tous les tiroirs se verrouillent.
- REMARQUE : Ne peut s'utiliser comme siège d'appoint.

CODE DE PRODUIT	PRIX	DIMENSIONS (PO)			POIDS LB	VOLUME P ³
		H	L	P		
EV93MP19FFP	654	27.93	15	19	73	6.5
EV93MP23FFP	681	27.93	15	23	81	7.7
EV93MP29FFP	748	27.93	15	29	90	9.6

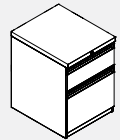
EVPF0BFxxP • Caisson Prime, 1 tiroir simple, 1 tiroir classeur

- Caisson à un tiroir simple et un tiroir classeur.
- Tous les tiroirs se verrouillent.
- Le tiroir simple comprend un porte-crayons.
- Pour un caisson autoportant, ajouter un contrepoids (option W2). Ajouter 50 \$.
- Pour un caisson mobile, ajouter des roulettes et un contrepoids (option W1). Ajouter 75 \$. Cette option ajoute 0,5 po à la hauteur du module.
- REMARQUE : Ne peut s'utiliser comme siège d'appoint.

CODE DE PRODUIT	PRIX	DIMENSIONS (PO)			POIDS LB	VOLUME P ³
		H	L	P		
EVPF0BF18P	571	20.8	15	18	52.4	4.2
EVPF0BF22P	579	20.8	15	22	58.8	5.0
EVPF0BF28P	656	20.8	15	28	68.7	6.3

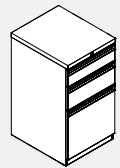
EVPF0BGxxP • Caisson Prime, 2 tiroirs simples, 1 tiroir classeur

- Caisson à deux tiroirs simples et un tiroir classeur.
- Tous les tiroirs se verrouillent.
- Le tiroir simple supérieur comprend un porte-crayons.
- Pour un caisson autoportant, ajouter un contrepoids (option W2). Ajouter 50 \$.
- Pour un caisson mobile, ajouter des roulettes et un contrepoids (option W1). Ajouter 75 \$. Cette option ajoute 0,5 po à la hauteur du module.
- Le tiroir simple supérieur mesure 4,8 po H; le tiroir simple central mesure 6,4 po H; le tiroir classeur inférieur mesure 13,6 po H (12,5 po H à l'intérieur).
- Lorsque l'option de caisson servant d'appui à une surface de travail est choisie, le caisson comprend des trous de fixation dans la face supérieure.
- Pour utiliser ce module comme caisson servant d'appui, préciser l'option ferrure et languette de remplissage EVHPB5 séparément

CODE DE PRODUIT	PRIX	DIMENSIONS (PO)			POIDS LB	VOLUME P ³
		H	L	P		
EVPF0BG18P	637	28	15	18	67.5	5.5
EVPF0BG22P	644	28	15	22	75	6.6
EVPF0BG28P	710	28	15	28	86.8	8.3

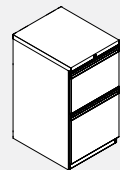
EVPF0FGxxP • Caisson Prime, 2 tiroirs classeurs

- Caisson à deux tiroirs classeurs.
- Tous les tiroirs se verrouillent.
- Pour un caisson autoportant, ajouter un contrepoids (option W2). Ajouter 50 \$.
- Pour un caisson mobile, ajouter des roulettes et un contrepoids (option W1). Ajouter 75 \$. Cette option ajoute 0,5 po à la hauteur du module.
- Le tiroir classeur supérieur mesure 11,2 po H (10,6 po H à l'intérieur); le tiroir classeur inférieur mesure 13,6 po H (12,5 po H à l'intérieur).
- Lorsque l'option de caisson servant d'appui à une surface de travail est choisie, le caisson comprend des trous de fixation dans la face supérieure.
- Pour utiliser ce module comme caisson servant d'appui, préciser l'option ferrure et languette de remplissage EVHPB5 séparément

CODE DE PRODUIT	PRIX	DIMENSIONS (PO)			POIDS LB	VOLUME P ³
		H	L	P		
EVPF0FG18P	637	28	15	18	67.5	5.5
EVPF0FG22P	644	28	15	22	75	6.6
EVPF0FG28P	710	28	15	28	86.8	8.3

EVPW0BFxxP • Caisson mobile Prime, 1 tiroir simple, 1 tiroir classeur

- Caisson mobile à un tiroir simple et un tiroir classeur.
- Tous les tiroirs se verrouillent.
- Roulettes de 60 mm.

CODE DE PRODUIT	PRIX	DIMENSIONS (PO)			POIDS LB	VOLUME P ³
		H	L	P		
EVPW0BF18P	758	23.3	15	18	73.5	4.6
EVPW0BF22P	763	23.3	15	22	79.1	5.6
EVPW0BF28P	878	23.3	15	28	87.7	7.0

EVWSSFxxP • Prime Mobile Box Box File Pedestal

- Mobile two box and one file drawer pedestal.
- All drawers are locking.
- 60mm casters.

CODE DE PRODUIT	PRIX	DIMENSIONS (PO)			POIDS LB	VOLUME P ³
		H	L	P		
EVWSSF18P	800	26.5	15	18	82.9	5.2
EVWSSF22P	807	26.5	15	22	89.3	6.3
EVWSSF28P	928	26.5	15	28	99.2	7.9

EVSTC • Coussin pour caisson ou classeur latéral

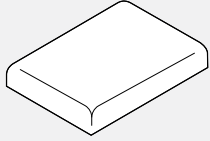

CODE DE PRODUIT	YRDS	DIMENSIONS (PO)			POIDS LB	VOLUME P ³
		H	L	P		
EVSTCL1830	1.00	2	18	30	6.00	0.55
EVSTCL1836	1.25	2	18	36	6.00	0.65
EVSTCP1518	0.75	2	15	18	5.00	0.41
EVSTCP1522	1.00	2	15	22	5.25	0.45
EVSTCP1528	1.00	2	15	28	5.50	0.55

• Le prix des TFC est établi selon celui des textiles de grade 3.

CODE DE PRODUIT	PRIX																			
	GR1	GR2	GR3	GR4	GR5	GR6	GR7	GR8	GR9	GR10	GR11	GR12	GR13	GR14	GR15	GR16	GR17	GR18	GR19	GR20
EVSTCL1830	281	318	345	383	437	488	536	585	636	691	760	860	958	1057	1279	1496	1720	1938	2156	2399
EVSTCL1836	333	380	417	461	527	590	653	712	778	844	932	1057	1179	1304	1581	1852	2130	2402	2677	2981
EVSTCP1518	196	226	245	272	314	353	389	422	463	503	557	633	703	779	944	1109	1274	1439	1604	1785
EVSTCP1522	206	233	256	283	323	361	399	435	472	513	565	640	715	789	955	1119	1285	1451	1613	1794
EVSTCP1528	259	296	326	360	414	466	518	562	613	668	737	839	936	1034	1256	1473	1696	1916	2134	2377

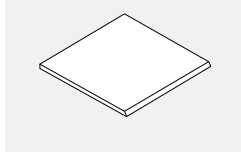
EVFELT03BC • Revêtement d'étagère en feutre pour caisson Cube

- La doublure en feutre peut être ajoutée à n'importe quelle étagère arrière fermée.
- Le bord avant est coupé à 45 degrés.

CODE DE PRODUIT	PRIX	DIMENSIONS (PO)			POIDS LB	VOLUME P ³
		H	L	P		
EVFTFELT03BC	22	12	12	0.38	0.1	0.03

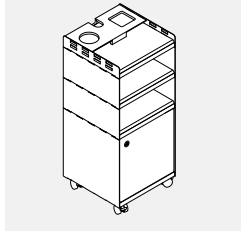
EVSSP12BBFM • Caisson Cube mobile, deux boîtes ouvertes, une boîte de classement et un plateau d'accessoires

- Caisson mobile avec deux boîtes ouvertes au milieu, une boîte de classement en bas et un plateau d'accessoires supérieur.
- Dimensions intérieures du classeur : 11 7/8" h x 11 13/16" x 10 7/16" p.
- Comprend quatre roulettes verrouillables, un plateau d'accessoires en feutre, un diviseur en fil chromé et un verrou en option (doit spécifier "K" avant l'option gauche ou droite)
- Le diviseur de fil métallique est chromé et se trouve à 3 7/16" de chaque côté et est interchangeable.
- Le verrou de la porte du classeur, si spécifié, est situé dans le coin supérieur droit pour le caisson droit et dans le coin supérieur gauche pour le caisson gauche.
- Les étagères du bas, du milieu et du haut, la porte d'entrée et le dos sont en stratifié basse pression de 3/4".
- Les côtés sont en métal enduit de poudre.
- Unité est expédié démonté.

CODE DE PRODUIT	PRIX	DIMENSIONS (PO)			POIDS LB	VOLUME P ³
		H	L	P		
Sans Serrure						
EVSSP12BBFMR	568	28	12	12	35	2.33
EVSSP12BBFML	568	28	12	12	35	2.33
Avec Serrure						
EVSSP12BBFMKR	582	28	12	12	35	2.33
EVSSP12BBFMKL	582	28	12	12	35	2.33

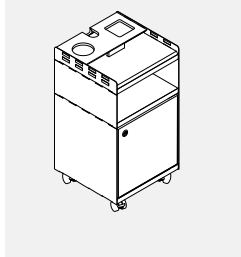
EVSSP12BFMR • Caisson Cube mobile, une boîte ouverte, une boîte de classement et un plateau d'accessoires

- Caisson mobile avec une boîte ouverte au milieu, une boîte de classement en bas et un plateau à accessoires supérieur.
- Dimensions intérieures du classeur : 11 7/8" h x 11 13/16" x 10 7/16" p.
- Comprend quatre roulettes verrouillables, un plateau d'accessoires en feutre, un diviseur en fil chromé et un verrou en option (doit spécifier "K" avant l'option gauche ou droite)
- Le diviseur de fil métallique est chromé et se trouve à 3 7/16" de chaque côté et est interchangeable.
- Le verrou de la porte du classeur, si spécifié, est situé dans le coin supérieur droit pour le caisson droit et dans le coin supérieur gauche pour le caisson gauche.
- Les étagères du bas, du milieu et du haut, la porte d'entrée et le dos sont en stratifié basse pression de 3/4".
- Les côtés sont en métal enduit de poudre.
- Unité est expédié démonté.

CODE DE PRODUIT	PRIX	DIMENSIONS (PO)			POIDS LB	VOLUME P ³
		H	L	P		
Sans Serrure						
EVSSP12BFMR	447	22	12	12	28	1.83
EVSSP12BFML	447	22	12	12	28	1.83
Avec Serrure						
EVSSP12BFMKR	461	22	12	12	28	1.83
EVSSP12BFMKL	461	22	12	12	28	1.83

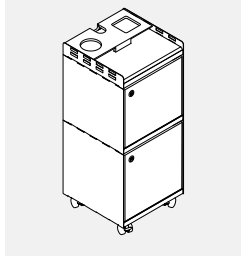
EVSSP12SFM • Caisson Cube mobile, une boîte de rangement fermée, une boîte de classement et un plateau d'accessoires

- Caisson mobile avec une boîte de rangement fermée en haut, une boîte de classement en bas et un plateau d'accessoires en haut.
- Dimensions intérieures du classeur : 11 7/8" h x 11 13/16" x 10 7/16" p.
- Dimensions intérieures de la boîte de rangement fermée : 10 1/2" h x 11 13/16" x 10 7/16" p.
- Comprend quatre roulettes verrouillables, un plateau d'accessoires en feutre, un diviseur en fil chromé et un verrou en option (doit spécifier "K" avant l'option gauche ou droite)
- Le diviseur de fil métallique est chromé et se trouve à 3 7/16" de chaque côté et est interchangeable.
- Les serrures de porte, si spécifiées, sont situées dans le coin supérieur droit pour le caisson droit et dans le coin supérieur gauche pour le caisson gauche de chaque boîte.
- Les étagères du bas, du milieu et du haut, la porte d'entrée et le dos sont en stratifié basse pression de 3/4".
- Les côtés sont en métal enduit de poudre.
- Unité est expédié démonté.

CODE DE PRODUIT	PRIX	DIMENSIONS (PO)			POIDS LB	VOLUME P ³
		H	L	P		
Sans Serrure						
EVSSP12SFMR	568	28	12	12	35	2.33
EVSSP12SFML	568	28	12	12	35	2.33
Avec Serrure						
EVSSP12SFMKR	582	28	12	12	35	2.33
EVSSP12SFMKL	582	28	12	12	35	2.33

EVSSPH12BFB • Caisson Cube suspendu, une boîte de classement et deux boîtes ouvertes

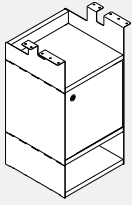

- Caisson suspendu avec une boîte de classement au milieu et deux boîtes ouvertes, une en haut et une en bas.
- Se fixe sous une surface de travail avec les vis fournies.
- Dimensions intérieures du classeur : 11 7/8" h x 11 13/16" l x 10 7/16" p.
- Comprend quatre roulettes verrouillables, un plateau d'accessoires en feutre, un diviseur en fil chromé et un verrou en option (doit spécifier "K" avant l'option gauche ou droite)
- Le diviseur de fil métallique est chromé et se trouve à 3 7/16" de chaque côté et est interchangeable.
- Le verrou de la porte du classeur, si spécifié, est situé dans le coin supérieur droit pour le caisson droit et dans le coin supérieur gauche pour le caisson gauche.
- Les étagères du bas, du milieu et du haut, la porte d'entrée et le dos sont en stratifié basse pression de 3/4".
- Les côtés sont en métal enduit de poudre.
- Unité est expédié démonté.

CODE DE PRODUIT	PRIX	DIMENSIONS (PO)			POIDS LB	VOLUME PI³
		H	L	P		
Sans Serrure						
EVSSPH12BFBR	431	24	12	12	26	2.33
EVSSPH12BFBL	431	24	12	12	26	2.33
Avec Serrure						
EVSSPH12BFBKR	444	24	12	12	26	2.33
EVSSPH12BFBKL	444	24	12	12	26	2.33

EVSSPH12BF • Caisson Cube suspendu, une boîte de classement

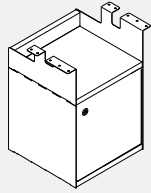

- Caisson suspendu avec une boîte de classement en bas et une boîte ouverte en haut.
- Se fixe sous une surface de travail avec les vis fournies.
- Dimensions intérieures du classeur : 11 7/8" h x 11 13/16" l x 10 7/16" p.
- Comprend quatre roulettes verrouillables, un plateau d'accessoires en feutre, un diviseur en fil chromé et un verrou en option (doit spécifier "K" avant l'option gauche ou droite)
- Le diviseur de fil métallique est chromé et se trouve à 3 7/16" de chaque côté et est interchangeable.
- Le verrou de la porte du classeur, si spécifié, est situé dans le coin supérieur droit pour le piédestal droit et dans le coin supérieur gauche pour le piédestal gauche.
- Les étagères du bas, du milieu et du haut, la porte d'entrée et le dos sont en stratifié basse pression de 3/4".
- Les côtés sont en métal enduit de poudre.
- Unité est expédié démonté.

CODE DE PRODUIT	PRIX	DIMENSIONS (PO)			POIDS LB	VOLUME PI³
		H	L	P		
Sans Serrure						
EVSSPH12BFR	324	18.5	12	12	20	1.83
EVSSPH12BFL	324	18.5	12	12	20	1.83
Avec Serrure						
EVSSPH12BFKR	337	18.5	12	12	20	1.83
EVSSPH12BFKL	337	18.5	12	12	20	1.83

EVSSPH12B • Boîte à piédestal suspendue Cube

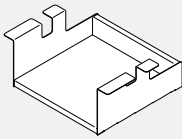

- Boîte ouverte suspendu.
- Se fixe sous une surface de travail avec les vis fournies pour créer une boîte ouverte.
- Les étagères du bas, du milieu et du haut, la porte d'entrée et le dos sont en stratifié basse pression de 3/4".
- Les côtés sont en métal enduit de poudre.
- Unité est expédié démonté.

CODE DE PRODUIT	PRIX	DIMENSIONS (PO)			POIDS LB	VOLUME PI³
		H	L	P		
EVSSPH12B	132	6	12	12	6	0.96

EVSSPH12BB • Caisson Cube suspendu, deux boîtes ouvertes

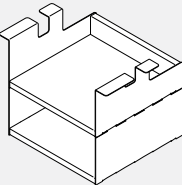

- Caisson suspendu avec deux boîtes ouvertes.
- Se fixe sous une surface de travail avec les vis fournies.
- Les étagères du bas, du milieu et du haut, la porte d'entrée et le dos sont en stratifié basse pression de 3/4".
- Les côtés sont en métal enduit de poudre.
- Navires renversés.

CODE DE PRODUIT	PRIX	DIMENSIONS (PO)			POIDS LB	VOLUME PI³
		H	L	P		
EVSSPH12BB	244	11.5	12	12	12	1.42

EVT • Dessus pour classeurs latéraux

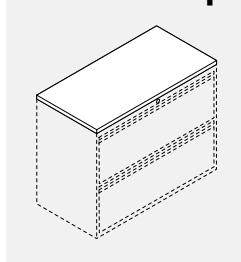

- Les dessus sont fabriqués de panneaux de particules de 1 po ou 1 1/16 po recouverts de part et d'autre de stratifié et présentent une bande de chant de 3 mm.

CODE DE PRODUIT	PRIX		DIMENSIONS (PO)			POIDS		VOLUME
	LP	HP	H	L	P	LB	PP ³	
EVT1830	147	207	1.0625	30	18	18.00	0.70	
EVT1836	172	232	1.0625	36	18	22.00	0.82	
EVT1842	201	309	1.0625	42	18	26.00	0.92	
EVT1860	278	472	1.0625	60	18	37.00	1.27	
EVT1872	330	534	1.0625	72	18	44.00	1.50	
EVT1884	450	607	1.0625	84	18	52.00	1.85	
EVT1890	487	662	1.0625	90	18	56.00	1.85	
EVT18108	606	828	1.0625	108	18	67.00	2.20	

EVLP50BF18xxP • Classeur latéral Prime, 1 tiroir simple, 1 tiroir classeur

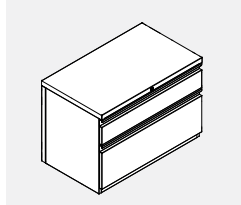

- Classeur latéral hauteur un tiroir et demi.
- Tiroirs à devant fixe; le devant du tiroir supérieur mesure 4,8 po H, celui du tiroir inférieur mesure 13,6 po H (la hauteur intérieure est de 12,5 po).
- Le module se verrouille.
- Tringles de suspension latérale comprises.
- Pour ajouter un contrepoids (option W2), ajouter 410 \$.

CODE DE PRODUIT	PRIX	DIMENSIONS (PO)			POIDS		VOLUME
		H	L	P	LB	PP ³	
EVLP50BF1830P	1268	20.98	30	18.06	119.96	8.0	
EVLP50BF1836P	1320	20.98	36	18.06	129.86	9.5	
EVLP50BF1842P	1364	20.98	42	18.06	165.45	11.1	

EVLF20G18xxP • Classeur latéral Prime, 2 tiroirs classeurs

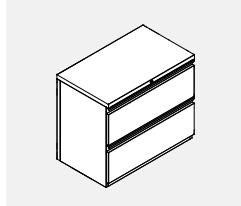

- Classeur latéral hauteur deux tiroirs.
- Tiroirs à devant fixe; le devant du tiroir supérieur mesure 11,2 po H (la hauteur intérieure est de 10,6 po), celui du tiroir inférieur mesure 13,6 po H (la hauteur intérieure est de 12,5 po).
- Le module se verrouille.
- Tringles de suspension latérale comprises.
- Pour ajouter un contrepoids (option W2), ajouter 200 \$.

CODE DE PRODUIT	PRIX	DIMENSIONS (PO)			POIDS		VOLUME
		H	L	P	LB	PP ³	
EVLF20G1830P	1268	28	30	18	98.7	10.5	
EVLF20G1836P	1327	28	36	18	114.4	12.5	
EVLF20G1842P	1399	28	42	18	129.4	14.5	

EVLF30G18xxP • Classeur latéral Prime, 3 tiroirs classeurs

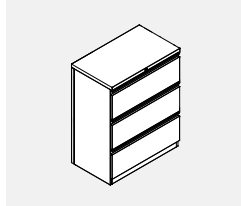

- Classeur latéral hauteur trois tiroirs.
- Tiroirs à devant fixe; le devant des tiroirs supérieur et central mesure 11,2 po H (la hauteur intérieure est de 10,6 po), celui du tiroir inférieur mesure 13,6 po H (la hauteur intérieure est de 12,5 po).
- Le module se verrouille.
- Tringles de suspension latérale comprises.
- Ne s'aligne pas avec les cloisons de 42 po H.
- Pour ajouter un contrepoids (option W2), ajouter 200 \$.

CODE DE PRODUIT	PRIX	DIMENSIONS (PO)			POIDS		VOLUME
		H	L	P	LB	PP ³	
EVLF30G1830P	1662	39.2	30	18	127.9	14.5	
EVLF30G1836P	1749	39.2	36	18	147.6	17.2	
EVLF30G1842P	1849	39.2	42	18	167.5	20.0	

EVLF40H18xxP • Classeur latéral Prime, 4 tiroirs classeurs, RFFF

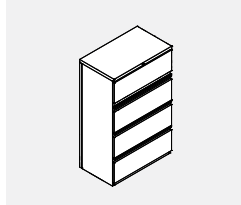

- Classeur latéral hauteur quatre tiroirs; tiroir supérieur à porte escamotable, trois tiroirs inférieurs à devant fixe.
- Le devant du tiroir supérieur à porte escamotable + tablette coulissante mesure 14,4 po H et peut recevoir des reliures; le devant fixe des deux tiroirs suivants mesure 11,2 po H (la hauteur intérieure est de 10,6 po), celui du tiroir inférieur mesure 13,6 po H (la hauteur intérieure est de 12,5 po).
- Le module se verrouille.
- Tringles de suspension latérale comprises.
- Pour ajouter un contrepoids (option W2), ajouter 200 \$.

CODE DE PRODUIT	PRIX	DIMENSIONS (PO)			POIDS		VOLUME
		H	L	P	LB	PP ³	
EVLF40H1830P	2112	53.6	30	18	171.9	19.6	
EVLF40H1836P	2226	53.6	36	18	198.2	23.3	
EVLF40H1842P	2352	53.6	42	18	225.3	27.0	

EVLF50P18xxP • Classeur latéral Prime, 5 tiroirs classeurs, RFFFF

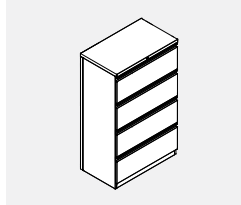

- Classeur latéral hauteur cinq tiroirs; tiroir supérieur à porte escamotable, quatre tiroirs inférieurs à devant fixe.
- Le devant du tiroir supérieur à porte escamotable + tablette coulissante mesure 14,4 po H et peut recevoir des reliures; le devant fixe des trois tiroirs suivants mesure 11,2 po H (la hauteur intérieure est de 10,6 po), celui du tiroir inférieur mesure 13,6 po H (la hauteur intérieure est de 12,5 po).
- Le module se verrouille.
- Tringles de suspension latérale comprises.
- Pour ajouter un contrepoids (option W2), ajouter 200 \$.

CODE DE PRODUIT	PRIX	DIMENSIONS (PO)			POIDS		VOLUME
		H	L	P	LB	PP ³	
EVLF50P1830P	2751	65.6	30	18	208.9	23.9	
EVLF50P1836P	2896	65.6	36	18	239.9	28.4	
EVLF50P1842P	3061	65.6	42	18	272.7	32.9	

EVSC21G18xxP • Armoire de rangement Prime, hauteur 2 tiroirs

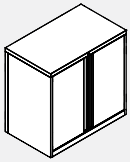

- Armoire de rangement hauteur deux tiroirs.
- Une tablette réglable + une tablette fixe au bas du module.
- Le module se verrouille.

CODE DE PRODUIT	PRIX	DIMENSIONS (PO)			POIDS LB	VOLUME P ³
		H	L	P		
EVSC21G1830P	1040	28	30	18	75.08	10.5
EVSC21G1836P	1161	28	36	18	86.48	12.5
EVSC21G1842P	1262	28	42	18	95.78	14.5

EVSC31G18xxP • Armoire de rangement Prime, hauteur 3 tiroirs

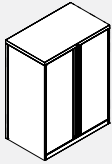

- Armoire de rangement hauteur trois tiroirs.
- Deux tablettes réglables + une tablette fixe au bas du module.
- Ne s'aligne pas avec les cloisons de 42 po H.
- Le module se verrouille.

CODE DE PRODUIT	PRIX	DIMENSIONS (PO)			POIDS LB	VOLUME P ³
		H	L	P		
EVSC31G1830P	1297	39.2	30	18	96.69	14.5
EVSC31G1836P	1459	39.2	36	18	111.59	17.2
EVSC31G1842P	1612	39.2	42	18	124.49	20.0

EVSC41H18xxP • Armoire de rangement Prime, hauteur 4 tiroirs

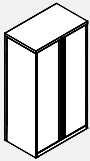

- Armoire de rangement hauteur quatre tiroirs.
- Trois tablettes réglables + une tablette fixe au bas du module.
- Le module se verrouille.

CODE DE PRODUIT	PRIX	DIMENSIONS (PO)			POIDS LB	VOLUME P ³
		H	L	P		
EVSC41H1830P	1551	53.6	30	18	120.17	19.6
EVSC41H1836P	1734	53.6	36	18	138.27	23.3
EVSC41H1842P	1920	53.6	42	18	154.37	27.0

EVSC51C18xxP • Armoire de rangement Prime, hauteur 5 tiroirs

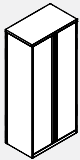

- Armoire de rangement hauteur cinq tiroirs.
- Quatre tablettes réglables + une tablette fixe au bas du module.
- Le module se verrouille.

CODE DE PRODUIT	PRIX	DIMENSIONS (PO)			POIDS LB	VOLUME P ³
		H	L	P		
EVSC51C1830P	1751	65.6	30	18	138.5	23.9
EVSC51C1836P	1961	65.6	36	18	160.4	28.4
EVSC51C1842P	2176	65.6	42	18	180.4	32.9

EVSLFxx24BCPL • Rangement personnel Prime, penderie à gauche, porte mi-hauteur, 2 tiroirs simples, 1 tiroir classeur

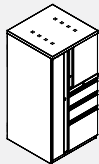

Module 4G illustré

- Rangement personnel avec une penderie à gauche, un rangement à porte mi-hauteur, deux tiroirs simples et un tiroir classeur.
- La penderie comprend une tringle pour vêtements surmontée d'une tablette.
- Le dessus de la penderie est perforé pour assurer une meilleure aération.
- Le compartiment à porte à charnières mi-hauteur des modules de 50 po H et 54 po H comprend une tablette réglable; celui des modules de 66 po H comprend deux tablettes réglables.
- Les rangements présentent trois serrures – une pour les tiroirs, une pour le rangement et une pour la penderie.
- Pour ajouter un contrepoids (option W2), ajouter 105 \$.

CODE DE PRODUIT	PRIX	DIMENSIONS (PO)			POIDS LB	VOLUME P ³
		H	L	P		
EVSLF4G24BCPL	2822	49.6	24	24	176.71	19.23
EVSLF4H24BCPL	2836	53.6	24	24	181.63	19.83
EVSLF5024BCPL	2968	65.6	24	24	204.52	25.25

EVSLFxx24BCPR • Rangement personnel Prime, penderie à droite, porte mi-hauteur, 2 tiroirs simples, 1 tiroir classeur

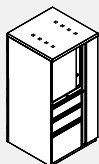

Module 4G illustré

- Rangement personnel avec une penderie à droite, un rangement à porte mi-hauteur, deux tiroirs simples et un tiroir classeur.
- La penderie comprend une tringle pour vêtements surmontée d'une tablette.
- Le dessus de la penderie est perforé pour assurer une meilleure aération.
- Le compartiment à porte à charnières mi-hauteur des modules de 50 po H et 54 po H comprend une tablette réglable; celui des modules de 66 po H comprend deux tablettes réglables.
- Les rangements présentent trois serrures – une pour les tiroirs, une pour le rangement et une pour la penderie.
- Pour ajouter un contrepoids (option W2), ajouter 105 \$.

CODE DE PRODUIT	PRIX	DIMENSIONS (PO)			POIDS LB	VOLUME P ³
		H	L	P		
EVSLF4G24BCPR	2822	49.6	24	24	176.71	19.23
EVSLF4H24BCPR	2836	53.6	24	24	181.63	19.83
EVSLF5024BCPR	2968	65.6	24	24	204.52	25.25

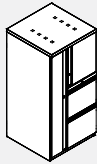
EVSLFxx24FCPL • Rangement personnel Prime, penderie à gauche, porte mi-hauteur, 2 tiroirs classeurs

Module 4G illustré

- Rangement personnel avec une penderie à gauche, un rangement à porte mi-hauteur et deux tiroirs classeurs.
- La penderie comprend une tringle pour vêtements surmontée d'une tablette.
- Le dessus de la penderie est perforé pour assurer une meilleure aération.
- Le compartiment à porte à charnières mi-hauteur des modules de 50 po H et 54 po H comprend une tablette réglable; celui des modules de 66 po H comprend deux tablettes réglables.
- Les rangements présentent trois serrures – une pour les tiroirs, une pour le rangement et une pour la penderie.
- Pour ajouter un contrepoids (option W2), ajouter 105 \$.

CODE DE PRODUIT	PRIX	DIMENSIONS (PO)			POIDS LB	VOLUME PI ³
		H	L	P		
EVSLF4G24FCPL	2822	49.6	24	24	181.05	19.23
EVSLF4H24FCPL	2836	53.6	24	24	186.43	19.83
EVSLF5024FCPL	2968	65.6	24	24	231.53	25.25

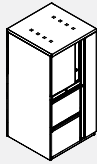
EVSLFxx24FCPR • Rangement personnel Prime, penderie à droite, porte mi-hauteur, 2 tiroirs classeurs

Module 4G illustré

- Rangement personnel avec une penderie à droite, un rangement à porte mi-hauteur et deux tiroirs classeurs.
- La penderie comprend une tringle pour vêtements surmontée d'une tablette.
- Le dessus de la penderie est perforé pour assurer une meilleure aération.
- Le compartiment à porte à charnières mi-hauteur des modules de 50 po H et 54 po H comprend une tablette réglable; celui des modules de 66 po H comprend deux tablettes réglables.
- Les rangements présentent trois serrures – une pour les tiroirs, une pour le rangement et une pour la penderie.
- Pour ajouter un contrepoids (option W2), ajouter 105 \$.

CODE DE PRODUIT	PRIX	DIMENSIONS (PO)			POIDS LB	VOLUME PI ³
		H	L	P		
EVSLF4G24FCPR	2822	49.6	24	24	181.05	19.23
EVSLF4H24FCPR	2836	53.6	24	24	186.43	19.83
EVSLF5024FCPR	2968	65.6	24	24	231.53	25.25

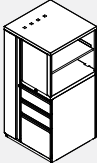
EVSLSxx2424BOPL • Rangement personnel Prime, penderie à gauche, rangement latéral ouvert, 2 tiroirs simples, 1 tiroir classeur

Module 4G illustré

- Rangement personnel avec une penderie à gauche, un rangement latéral ouvert, deux tiroirs simples et un tiroir classeur.
- La penderie comprend une tringle pour vêtements surmontée d'une tablette.
- Le dessus de la penderie est perforé pour assurer une meilleure aération.
- Le rangement latéral ouvert des modules de 50 po H et 54 po H comprend une tablette réglable; celui des modules de 66 po H comprend deux tablettes réglables.
- Les rangements présentent deux serrures – une pour les tiroirs et une pour la penderie.
- Pour ajouter un contrepoids (option W2), ajouter 105 \$.

CODE DE PRODUIT	PRIX	DIMENSIONS (PO)			POIDS LB	VOLUME PI ³
		H	L	P		
EVSLS4G2424BOPL	3117	49.6	24	24	186.18	19.23
EVSLS4H2424BOPL	3135	53.6	24	24	186.91	19.83
EVSLS502424BOPL	3131	65.6	24	24	236.34	25.25

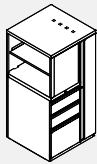
EVSLSxx2424BOPR • Rangement personnel Prime, penderie à droite, rangement latéral ouvert, 2 tiroirs simples, 1 tiroir classeur

Module 4G illustré

- Rangement personnel avec une penderie à droite, un rangement latéral ouvert, deux tiroirs simples et un tiroir classeur.
- La penderie comprend une tringle pour vêtements surmontée d'une tablette.
- Le dessus de la penderie est perforé pour assurer une meilleure aération.
- Le rangement latéral ouvert des modules de 50 po H et 54 po H comprend une tablette réglable; celui des modules de 66 po H comprend deux tablettes réglables.
- Les rangements présentent deux serrures – une pour les tiroirs et une pour la penderie.
- Pour ajouter un contrepoids (option W2), ajouter 105 \$.

CODE DE PRODUIT	PRIX	DIMENSIONS (PO)			POIDS LB	VOLUME PI ³
		H	L	P		
EVSLS4G2424BOPR	3117	49.6	24	24	186.18	19.23
EVSLS4H2424BOPR	3135	53.6	24	24	186.91	19.83
EVSLS502424BOPR	3131	65.6	24	24	236.34	25.25

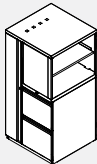
EVSLSxx2424FOPL • Rangement personnel Prime, penderie à gauche, rangement latéral ouvert, 2 tiroirs classeurs

Module 4G illustré

- Rangement personnel avec une penderie à gauche, un rangement latéral ouvert et deux tiroirs classeurs.
- La penderie comprend une tringle pour vêtements surmontée d'une tablette.
- Le dessus de la penderie est perforé pour assurer une meilleure aération.
- Le rangement latéral ouvert des modules de 50 po H et 54 po H comprend une tablette réglable; celui des modules de 66 po H comprend deux tablettes réglables.
- Les rangements présentent deux serrures – une pour les tiroirs et une pour la penderie.
- Pour ajouter un contrepoids (option W2), ajouter 105 \$.

CODE DE PRODUIT	PRIX	DIMENSIONS (PO)			POIDS LB	VOLUME PI ³
		H	L	P		
EVSLS4G2424FOPL	3117	49.6	24	24	179.54	19.23
EVSLS4H2424FOPL	3135	53.6	24	24	180.26	19.83
EVSLS502424FOPL	3131	65.6	24	24	232.55	25.25

EVSLsxx2424FOPR • Rangement personnel Prime, penderie à droite, rangement latéral ouvert, 2 tiroirs classeurs

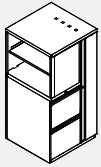

Module 4G illustré

- Rangement personnel avec une penderie à droite, un rangement latéral ouvert et deux tiroirs classeurs.
- La penderie comprend une tringle pour vêtements surmontée d'une tablette.
- Le dessus de la penderie est perforé pour assurer une meilleure aération.
- Le rangement latéral ouvert des modules de 50 po H et 54 po H comprend une tablette réglable; celui des modules de 66 po H comprend deux tablettes réglables.
- Les rangements présentent deux serrures – une pour les tiroirs et une pour la penderie.
- Pour ajouter un contrepoids (option W2), ajouter 105 \$.

CODE DE PRODUIT	PRIX	DIMENSIONS (PO)			POIDS LB	VOLUME PI ³
		H	L	P		
EVSLs4G2424FOPR	3117	49.6	24	24	179.54	19.23
EVSLs4H2424FOPR	3135	53.6	24	24	180.26	19.83
EVSLs502424FOPR	3131	65.6	24	24	232.55	25.25

EVWC51C18xxP • Penderie Prime

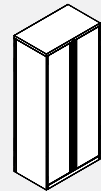

- Armoire-penderie.
- Le module de 30 po L comprend une tringle pour vêtements et une tablette pleine largeur.
- Les modules de 36 po L et de 42 po L sont divisés et comprennent des tablettes du côté gauche et la penderie du côté droit.

CODE DE PRODUIT	PRIX	DIMENSIONS (PO)			POIDS LB	VOLUME PI ³
		H	L	P		
EVWC51C1830P	1789	65.6	30	18	125.26	23.85
EVWC51C1836P	1998	65.6	36	18	164.97	28.40
EVWC51C1842P	2198	65.6	42	18	180.59	32.94

EVCC31G18xxP • Armoire mixte Prime, hauteur trois tiroirs

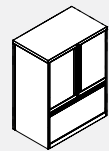

- Armoire de rangement mixte avec un rangement supérieur à portes à charnières doté d'une tablette réglable et un tiroir classeur à devant fixe au bas du module.
- Ne s'aligne pas avec les cloisons de 42 po H.
- Le module se verrouille.
- Pour ajouter un contrepoids (option W2), ajouter 200 \$.

CODE DE PRODUIT	PRIX	DIMENSIONS (PO)			POIDS LB	VOLUME PI ³
		H	L	P		
EVCC31G1830P	2227	39.2	30	18	117.3	14.5
EVCC31G1836P	2426	39.2	36	18	135.5	17.2
EVCC31G1842P	2635	39.2	42	18	152.5	20.0

EVCC41G18xxP • Prime Four High Combination Cabinet

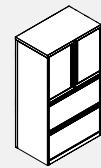

- Multi stor cabinet including hinged door upper section with one adjustable shelf; two fixed front file drawers below, lines up to 50" high panels.
- Locking.
- To add counterweight (W2 option), add \$200 list.

CODE DE PRODUIT	PRIX	DIMENSIONS (PO)			POIDS LB	VOLUME PI ³
		H	L	P		
EVCC41G1830P	2665	49.6	30	18	149.96	18.2
EVCC41G1836P	2853	49.6	36	18	172.96	21.6
EVCC41G1842P	3072	49.6	42	18	195.36	25.1

EVCC41G18xxP • Armoire mixte Prime, hauteur quatre tiroirs

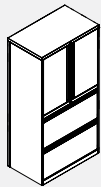

- Armoire de rangement mixte avec un rangement supérieur à portes à charnières doté d'une tablette réglable et deux tiroirs classeurs à devant fixe au bas du module. S'aligne avec des cloisons de 50 po H.
- Le module se verrouille.
- Pour ajouter un contrepoids (option W2), ajouter 200 \$.

CODE DE PRODUIT	PRIX	DIMENSIONS (PO)			POIDS LB	VOLUME PI ³
		H	L	P		
EVCC41H1830P	2796	53.6	30	18	154.54	19.6
EVCC41H1836P	2992	53.6	36	18	178.54	23.3
EVCC41H1842P	3225	53.6	42	18	202.04	27.0

EVCC51C18xxP • Armoire mixte Prime, hauteur cinq tiroirs

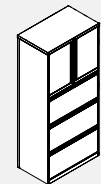

- Armoire de rangement mixte avec un rangement supérieur à portes à charnières doté d'une tablette réglable et trois tiroirs classeurs à devant fixe au bas du module.
- Le module se verrouille.
- Pour ajouter un contrepoids (option W2), ajouter 200 \$.

CODE DE PRODUIT	PRIX	DIMENSIONS (PO)			POIDS LB	VOLUME PI ³
		H	L	P		
EVCC51C1830P	3083	65.6	30	18	188.5	23.9
EVCC51C1836P	3344	65.6	36	18	216.9	28.4
EVCC51C1842P	3581	65.6	42	18	245.5	32.9

EVLFA0718 • Tringles de suspension avant-arrière Prime

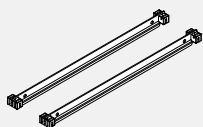

- Ensemble de deux, fini gris.

CODE DE PRODUIT	PRIX	DIMENSIONS (PO)			POIDS LB	VOLUME PI ³
		H	L	P		
EVLFA0718	28	1	17.3	1	1	0.04

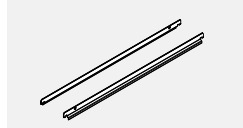
EVLF5 • Trinales de suspension Prime

- Ensemble de deux, fini gris.

CODE DE PRODUIT	PRIX	DIMENSIONS (PO)			POIDS LB	VOLUME PI ³
		H	L	P		
EVLF501	48	1.3	27.5	0.5	2	0.03
EVLF502	48	1.3	33.5	0.5	2.4	0.04
EVLF503	48	1.3	39.5	0.5	2.8	0.05

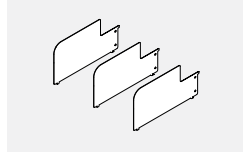
EVLF1018 • Plaques intercalaires Prime

- Ensemble de deux, fini gris.

CODE DE PRODUIT	PRIX	DIMENSIONS (PO)			POIDS LB	VOLUME PI ³
		H	L	P		
EVLF1018	61	7.25	13.5	0.2	4	0.07

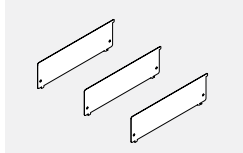
EVLF2418 • Plaques intercalaires mi-hauteur Prime

- Ensemble de deux, fini gris.

CODE DE PRODUIT	PRIX	DIMENSIONS (PO)			POIDS LB	VOLUME PI ³
		H	L	P		
EVLF2418	45	3.95	13.5	0.2	2.2	0.04

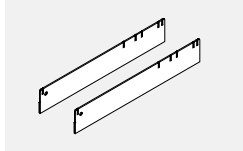
EVLF2018 • Adaptateur TED

CODE DE PRODUIT	PRIX	DIMENSIONS (PO)			POIDS LB	VOLUME PI ³
		H	L	P		
EVLF2018	51	2.6	16.5	0.15	2.5	0.02

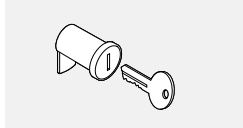
EVK • Clés et barillet de serrure de remplacement

- Jeu de clés supplémentaires.
- Serrure et clés de remplacement.

CODE DE PRODUIT	PRIX	DIMENSIONS (PO)			POIDS LB	VOLUME PI ³	VOL FT ³
		H	L	P			
EVKY -EXTRA KEY	14	1.75	0.75	0.2	0.2	0.01	
EVKC -LOCK & KEY	41	2	1	0.5	0.4	0.01	

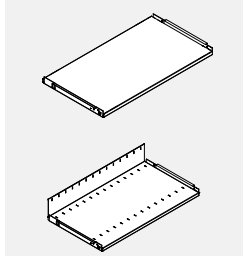
EVSA • Tablettes supplémentaires Prime

- Tablette, sans fentes.

- Tablette, avec fentes.

CODE DE PRODUIT	PRIX	DIMENSIONS (PO)			POIDS LB	VOLUME PI ³
		H	L	P		
Shelf, non-slotted.						
EVSA11830	141	0.8	28.4	16	7.2	0.4
EVSA11836	147	0.8	34.4	16	8.4	0.5
EVSA11842	155	0.8	40.4	16	9.5	0.6
Shelf, slotted.						
EVSA21830	154	5.25	28.4	16	8.2	1.8
EVSA21836	160	5.25	34.4	16	9.6	2.2
EVSA21842	176	5.25	40.4	16	10.8	2.6

EVHPB6 • Ferrure pour caisson servant d'appui gamme 9300

- Se fixe à la face arrière d'un caisson et permet d'assujettir le caisson à un raccord de cloison.

CODE DE PRODUIT	PRIX	DIMENSIONS (PO)			POIDS LB	VOLUME PI ³
		H	L	P		
EVHPB6	28	13.5	1	1	0.5	0.5

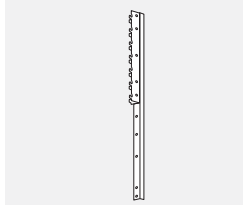
EVHPB5 • Ferrure et languette de remplissage pour caisson servant d'appui Prime

- Se fixe à la face arrière d'un caisson et permet d'assujettir le caisson à un raccord de cloison.

CODE DE PRODUIT	PRIX	DIMENSIONS (PO)			POIDS LB	VOLUME PI ³
		H	L	P		
EVHPB5	28	28	1	2	0.5	0.5

EVSCRGD-P • Armoire murale double

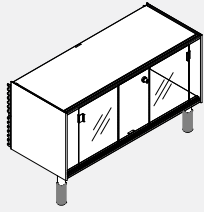

PIED ROND ILLUSTRÉ

- Module illustré doté de pieds ronds. Pour des pieds carrés, remplacer le R du code de produit par un S (p. ex. EVSxCR devient EVSxCS).
- Le module doit être soutenu par une cloison (ferrures comprises).
- Dessus en stratifié non compris.
- Le module est offert dans tous les finis peints de série.
- Les rails pour les portes coulissantes sont offerts dans un fini tungstène uniquement.
- Verre trempé givré uniquement.

CODE DE PRODUIT	PRIX	DIMENSIONS (PO)			POIDS		VOLUME
		H	L	P	LB	PI ³	
EVSCRGD1330P	769	21	30	14.7	53.00	5.36	
EVSCRGD1336P	811	21	36	14.7	54.00	6.43	
EVSCRGD1342P	870	21	42	14.7	56.00	7.50	
EVSCRGD1348P	927	21	48	14.7	58.00	8.58	
EVSCRGD1354P	983	21	54	14.7	60.00	9.65	
EVSCRGD1360P	1027	21	60	14.7	62.00	10.72	

EVSCRGD-F • Armoire autoportante double

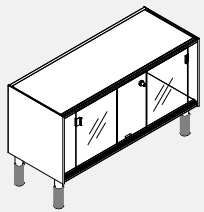

PIED ROND ILLUSTRÉ

- Module illustré doté de pieds ronds. Pour des pieds carrés, remplacer le R du code de produit par un S (p. ex. EVSxCR devient EVSxCS).
- Module autoportant avec dos.
- Dessus en stratifié non compris.
- Le module est offert dans tous les finis peints de série.
- Les rails pour les portes coulissantes sont offerts dans un fini tungstène uniquement.
- Verre trempé givré uniquement.

CODE DE PRODUIT	PRIX	DIMENSIONS (PO)			POIDS		VOLUME
		H	L	P	LB	PI ³	
EVSCRGD1330F	893	21	30	14.7	53.00	5.36	
EVSCRGD1336F	939	21	36	14.7	54.00	6.43	
EVSCRGD1342F	1005	21	42	14.7	56.00	7.50	
EVSCRGD1348F	1067	21	48	14.7	58.00	8.58	
EVSCRGD1354F	1133	21	54	14.7	60.00	9.65	
EVSCRGD1360F	1181	21	60	14.7	62.00	10.72	

EVSDCRGD • Armoire autoportante double, deux modules dos à dos

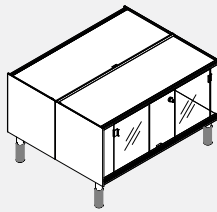

PIED ROND ILLUSTRÉ

- Module illustré doté de pieds ronds. Pour des pieds carrés, remplacer le R du code de produit par un S (p. ex. EVSxCR devient EVSxCS).
- Module autoportant (dos compris)
- Dessus en stratifié non compris.
- Le module est offert dans tous les finis peints de série.
- Les rails pour les portes coulissantes sont offerts dans un fini tungstène uniquement.
- Verre trempé givré uniquement.

CODE DE PRODUIT	PRIX	DIMENSIONS (PO)			POIDS		VOLUME
		H	L	P	LB	PI ³	
EVSDCRGD1330	1565	21	30	29.4	106.00	10.72	
EVSDCRGD1336	1653	21	36	29.4	108.00	12.86	
EVSDCRGD1342	1775	21	42	29.4	112.00	15.01	
EVSDCRGD1348	1861	21	48	29.4	116.00	17.15	
EVSDCRGD1354	2019	21	54	29.4	120.00	19.29	
EVSDCRGD1360	2110	21	60	29.4	124.00	21.44	

EVSCRGD-P • Armoire murale double

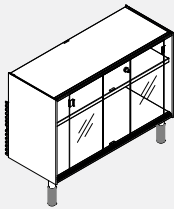

PIED ROND ILLUSTRÉ

- Module illustré doté de pieds ronds. Pour des pieds carrés, remplacer le R du code de produit par un S (p. ex. EVSxCR devient EVSxCS).
- Le module doit être soutenu par une cloison (ferrures comprises).
- Dessus en stratifié non compris.
- Le module est offert dans tous les finis peints de série.
- Les rails pour les portes coulissantes sont offerts dans un fini tungstène uniquement.
- Verre trempé givré uniquement.

CODE DE PRODUIT	PRIX	DIMENSIONS (PO)			POIDS		VOLUME
		H	L	P	LB	PI ³	
EVSCRGD2230P	1014	28	30	14.7	63.00	7.15	
EVSCRGD2236P	1065	28	36	14.7	64.00	8.58	
EVSCRGD2242P	1130	28	42	14.7	66.00	10.00	
EVSCRGD2248P	1188	28	48	14.7	68.00	11.43	
EVSCRGD2254P	1258	28	54	14.7	70.00	12.86	
EVSCRGD2260P	1313	28	60	14.7	72.00	14.29	

EVSCRGD-F • Free Standing Double wall Cabinet

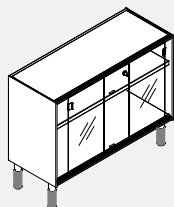

PIED ROND ILLUSTRÉ

- Module illustré doté de pieds ronds. Pour des pieds carrés, remplacer le R du code de produit par un S (p. ex. EVSxCR devient EVSxCS).
- Module autoportant (dos compris)
- Dessus en stratifié non compris.
- Le module est offert dans tous les finis peints de série.
- Les rails pour les portes coulissantes sont offerts dans un fini tungstène uniquement.
- Verre trempé givré uniquement.

CODE DE PRODUIT	PRIX	DIMENSIONS (PO)			POIDS		VOLUME
		H	L	P	LB	PI ³	
EVSCRGD2230F	1139	28	30	14.7	63.00	7.15	
EVSCRGD2236F	1188	28	36	14.7	64.00	8.58	
EVSCRGD2242F	1272	28	42	14.7	66.00	10.00	
EVSCRGD2248F	1341	28	48	14.7	68.00	11.43	
EVSCRGD2254F	1416	28	54	14.7	70.00	12.86	
EVSCRGD2260F	1473	28	60	14.7	72.00	14.29	

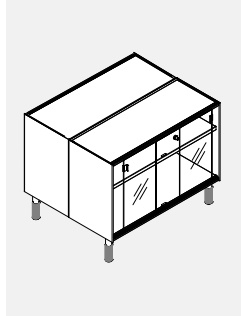
EVSDCRGD • Armoire autoportante double, deux modules dos à dos

- Module illustré doté de pieds ronds. Pour des pieds carrés, remplacer le R du code de produit par un S (p. ex. EVSxCR devient EVSxCS).
- Module autoportant (dos compris)
- Dessus en stratifié non compris.
- Le module est offert dans tous les finis peints de série.
- Les rails pour les portes coulissantes sont offerts dans un fini tungstène uniquement.
- Verre trempé givré uniquement.

CODE DE PRODUIT	PRIX	DIMENSIONS (PO)			POIDS LB	VOLUME PF ³
		H	L	P		
EVSDCRGD2230	2055	28	30	29.4	126.00	14.29
EVSDCRGD2236	2153	28	36	29.4	128.00	17.15
EVSDCRGD2242	2300	28	42	29.4	132.00	20.01
EVSDCRGD2248	2433	28	48	29.4	136.00	22.87
EVSDCRGD2254	2584	28	54	29.4	140.00	25.73
EVSDCRGD2260	2677	28	60	29.4	144.00	28.58

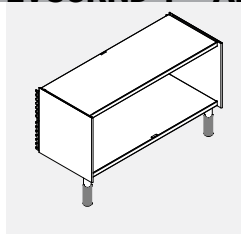
EVSCRND-P • Armoire murale double

- Module illustré doté de pieds ronds. Pour des pieds carrés, remplacer le R du code de produit par un S (p. ex. EVSxCR devient EVSxCS).
- Le module doit être soutenu par une cloison (ferrures comprises)
- Dessus en stratifié non compris.
- Le module est offert dans tous les finis peints de série.

CODE DE PRODUIT	PRIX	DIMENSIONS (PO)			POIDS LB	VOLUME PF ³
		H	L	P		
EVSCRND1330P	576	21	30	14.7	51.00	5.36
EVSCRND1336P	597	21	36	14.7	52.00	6.43
EVSCRND1342P	614	21	42	14.7	54.00	7.50
EVSCRND1348P	646	21	48	14.7	56.00	8.58
EVSCRND1354P	664	21	54	14.7	58.00	9.65
EVSCRND1360P	681	21	60	14.7	60.00	10.72

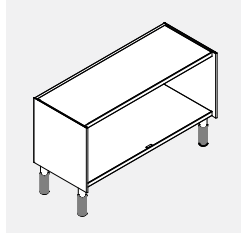
EVSCRND-F • Armoire autoportante double

- Module illustré doté de pieds ronds. Pour des pieds carrés, remplacer le R du code de produit par un S (p. ex. EVSxCR devient EVSxCS).
- Module autoportant avec dos
- Dessus en stratifié non compris.
- Le module est offert dans tous les finis peints de série.

CODE DE PRODUIT	PRIX	DIMENSIONS (PO)			POIDS LB	VOLUME PF ³
		H	L	P		
EVSCRND1330F	700	21	30	14.7	51.00	5.36
EVSCRND1336F	726	21	36	14.7	52.00	6.43
EVSCRND1342F	747	21	42	14.7	54.00	7.50
EVSCRND1348F	788	21	48	14.7	56.00	8.58
EVSCRND1354F	811	21	54	14.7	58.00	9.65
EVSCRND1360F	837	21	60	14.7	60.00	10.72

EVT • Dessus pour armoires doubles

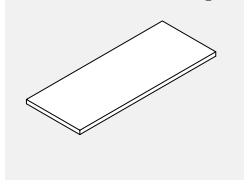

- Dessus en stratifié pour armoires doubles.

CODE DE PRODUIT	PRIX LP	HP	DIMENSIONS (PO)			POIDS LB	VOLUME P ³	VOL FT ³
			H	L	P			
EVT1430	106	141	1	14	30	14.5	11.33	0.25
EVT1436	120	163	1	14	36	14.5	13.59	0.30
EVT1442	136	186	1	14	42	14.5	15.86	0.35
EVT1448	155	205	1	14	48	14.5	18.13	0.40
EVT1454	167	220	1	14	54	14.5	20.39	0.45
EVT1460	188	251	1	14	60	14.5	22.66	0.50

EVT • Dessus pour armoires doubles dos à dos

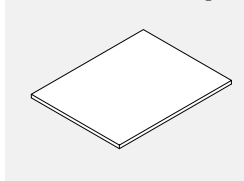

- Dessus en stratifié pour armoires doubles.

CODE DE PRODUIT	PRIX LP	HP	DIMENSIONS (PO)			POIDS LB	VOLUME P ³	VOL FT ³
			H	L	P			
EVT2930	198	217	1	29	30	29.4	22.97	0.51
EVT2936	234	252	1	29	36	29.4	27.56	0.61
EVT2942	331	355	1	29	42	29.4	32.16	0.71
EVT2948	350	377	1	29	48	29.4	36.75	0.82
EVT2954	383	409	1	29	54	29.4	41.34	0.92
EVT2960	408	439	1	29	60	29.4	45.94	1.02

EVWSRL01 • Pied rond pour surfaces de travail

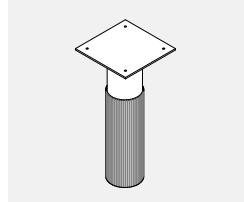

- Permet de supporter une surface de travail lorsque celle-ci surplombe une armoire double de 21 po H ou lorsqu'un rangement hauteur tiroir et demi de la gamme 1200 doit être doté d'un dessus.
- Doit être utilisé pour supporter la surface de travail de pair avec les ferrures de montage à la cloison.
- Le pied comprend un patin de mise à niveau et une garniture en PVC.
- Tube de 1,5 po de diamètre.
- Offert dans tous les finis peints de série.

CODE DE PRODUIT	PRIX	DIMENSIONS (PO)			POIDS LB	VOLUME P ³
		H	L	P		
EVWSRL01	45	4.5	3	3	1.00	0.03

EVWSSL01 • Pied carré pour surfaces de travail

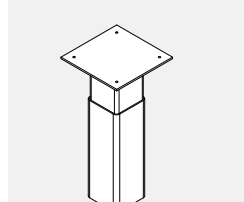

- Permet de supporter une surface de travail lorsque celle-ci surplombe une armoire double de 21 po H ou lorsqu'un rangement hauteur tiroir et demi de la gamme 1200 doit être doté d'un dessus.
- Doit être utilisé pour supporter la surface de travail de pair avec les ferrures de montage à la cloison.
- Le pied comprend un patin de mise à niveau et une garniture en PVC.
- Tube carré de 1,5 po.
- Offert dans tous les finis peints de série.

CODE DE PRODUIT	PRIX	DIMENSIONS (PO)			POIDS LB	VOLUME P ³
		H	L	P		
EVWSSL01	45	4.5	3	3	1.00	0.03

EVECC • Chemin de câbles vertical

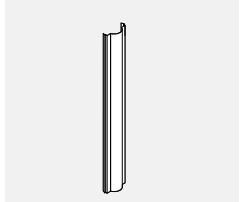

- Le profile en PVC extrudé se fixe au montant d'une cloison et permet de dissimuler un fil, un câble ou un cordon d'alimentation.
- Offert dans des longueurs de 16 po ou de 32 po; six par emballage.
- Peut être coupé à la longueur voulue sur place.
- Module offert dans tous les finis des châssis pour cloison.

CODE DE PRODUIT	PRIX	DIMENSIONS (PO)	
		H	
Pour montage en panneau droit			
EVECC121	29	21	
EVECC136	36	36	
En coin			
EVECC221	29	21	
EVECC236	36	36	

EVALB • Rail de suspension

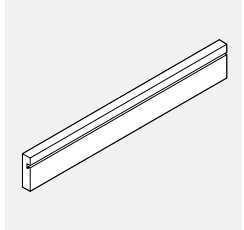

- Permet de suspendre des accessoires à une cloison ou à un mur.
- Comprend les embouts et les ferrures de montage.

CODE DE PRODUIT	PRIX	DIMENSIONS (PO)		
		H	L	P
EVALB24	129	2.25	24	1
EVALB30	142	2.25	30	1
EVALB36	156	2.25	36	1
EVALB42	182	2.25	42	1
EVALB48	207	2.25	48	1
EVALB54	227	2.25	54	1
EVALB60	240	2.25	60	1

EVALB2 • Rail de suspension supérieur jumelable

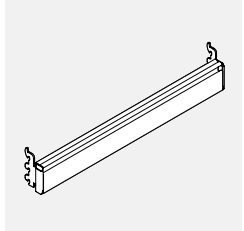

- Permet de suspendre des accessoires à une cloison ou à un mur.
- Comprend les embouts et les ferrures de montage.
- Peut se jumeler aux modules EVALB2-2 ou EVALB2-3 pour créer un rail à niveaux multiples ou un panneau à lattes. Peut également s'utiliser seul.

CODE DE PRODUIT	PRIX	DIMENSIONS (PO)		
		H	L	P
EVALB224	101	2.25	24	1
EVALB230	109	2.25	30	1
EVALB236	113	2.25	36	1
EVALB242	120	2.25	42	1
EVALB248	127	2.25	48	1
EVALB254	130	2.25	54	1
EVALB260	135	2.25	60	1

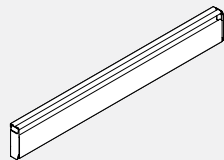
EVALB22 • Rail de suspension intermédiaire jumelable

- Permet de suspendre des accessoires à une cloison ou à un mur.
- Comprend les embouts et est conçu pour s'utiliser de pair avec un rail de suspension supérieur jumelable (EVALB2) – ferrures de montage NON comprises.
- Peut se jumeler aux modules EVALB2 ou EVALB2-3 pour créer un rail à niveaux multiples ou un panneau à lattes.
- Plusieurs modules EVALB2-2 peuvent aussi être installés un sous l'autre pour créer un panneau à lattes.
- Doit être utilisé de pair avec un module EVALB2 ou avec une combinaison de modules EVALB2 et EVALB2-3.

CODE DE PRODUIT	PRIX	DIMENSIONS (PO)		
		H	L	P
EVALB2-224	67	2.25	24	1
EVALB2-230	75	2.25	30	1
EVALB2-236	79	2.25	36	1
EVALB2-242	87	2.25	42	1
EVALB2-248	91	2.25	48	1
EVALB2-254	99	2.25	54	1
EVALB2-260	103	2.25	60	1

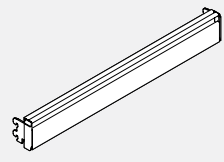
EVALB23 • Rail de suspension inférieur jumelable

- Permet de suspendre des accessoires à une cloison ou à un mur.
- Comprend les embouts et les ferrures de montage.
- Doit être utilisé de pair avec des modules EVALB2 ou EVALB2-2 pour créer un rail à niveaux multiples ou un panneau à lattes.

CODE DE PRODUIT	PRIX	DIMENSIONS (PO)		
		H	L	P
EVALB2-324	99	2.25	24	1
EVALB2-330	103	2.25	30	1
EVALB2-336	109	2.25	36	1
EVALB2-342	113	2.25	42	1
EVALB2-348	122	2.25	48	1
EVALB2-354	128	2.25	54	1
EVALB2-360	132	2.25	60	1

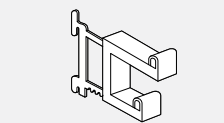
EVACH01 • Patère

- Patère à monter à une cloison.
- Module offert dans tous les finis des châssis pour cloison.

CODE DE PRODUIT	PRIX	DIMENSIONS (PO)			POIDS LB	VOLUME PI ³
		H	L	P		
EVACH01	67	3	0.75	3	0.2	0.001

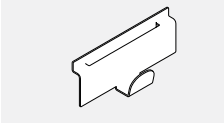
EVACH02- Crochet à vêtements

- Panel mounted coat hook.
- Crochet à vêtements à monter à une cloison.
- S'installe au haut de la cloison, dans la rainure entre le module et la garniture supérieure.
- Offert dans le choix de finis peints de série ou spéciaux.
- Prix par emballage de six crochets.
- Prix par emballage de six crochets.

CODE DE PRODUIT	PRIX	DIMENSIONS (PO)			POIDS LB	VOLUME PI ³
		H	L	P		
EVACH02	89	1	2.5	0.625	0.8	0.01

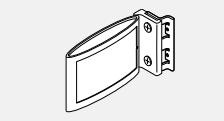
CPN01 • Porte-nom

- Le porte-nom permet l'affichage sur une seule face (montage parallèle à la surface d'une cloison) ou sur les deux faces (montage perpendiculaire à la surface d'une cloison – dans un couloir ou passage, par exemple).
- Cadre moulé par injection et base extrudée, fini noir caoutchouté. Support et fixations en acier compris.
- Deux cartes personnalisables à insérer comprises.

CODE DE PRODUIT	PRIX	DIMENSIONS (PO)			POIDS LB	VOLUME PI ³
		H	L	P		
CPNP01	67	3.3	5.3	1.25	0.3	0.013

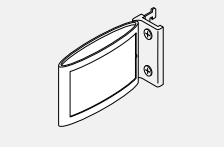
EVANP02 • Porte-nom

- Le porte-nom s'installe dans les fentes des modules Evolve. Il peut s'installer pour montrer une seule face (parallèle à la surface de la cloison) ou les deux faces (perpendiculaire à la surface de la cloison – pour les applications mettant en jeu des îlots, affichant un nom de chaque côté).
- Cadre moulé par injection et base coulée et fini caoutchouté noir. Support et fixations en acier compris.
- Comprend deux cartes à insérer.

CODE DE PRODUIT	PRIX	DIMENSIONS (PO)			POIDS LB	VOLUME PI ³
		H	L	P		
EVANP02	86	3.3	5.3	1.25	0.3	0.013

EVATB • Tableau punaisable garni de textile

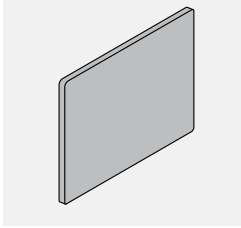

- Surface punaisable pour afficher des notes à un poste de travail. Se monte à une cloison.
- Jeu de quatre fixations compris.
- Textile résistant au feu (catégorie A).

CODE DE PRODUIT	PRIX		DIMENSIONS (PO)			POIDS LB	VOLUME PI³
	GR1	GR2	H	L	P		
EVATB1730	253	266	17	30	0.25	3	0.416
EVATB1736	289	303	17	36	0.25	4	0.500
EVATB1742	330	343	17	42	0.25	4	0.583
EVATB1748	367	385	17	48	0.25	5	0.666
EVATB1754	407	428	17	54	0.25	5	0.750
EVATB1760	447	469	17	60	0.25	6	0.833
EVATB2130	253	262	21	30	0.25	3	0.416
EVATB2136	289	298	21	36	0.25	4	0.500
EVATB2142	330	341	21	42	0.25	4	0.583
EVATB2148	367	381	21	48	0.25	5	0.666
EVATB2154	407	426	21	54	0.25	5	0.750
EVATB2160	447	468	21	60	0.25	6	0.833
EVATB2430	253	263	24	30	0.25	3	0.416
EVATB2436	289	303	24	36	0.25	4	0.500
EVATB2442	342	367	24	42	0.25	4	0.583
EVATB2448	383	407	24	48	0.25	5	0.666
EVATB2454	428	494	24	52	0.25	5	0.750
EVATB2460	447	468	24	60	0.25	6	0.833

EVHTVM • Support TV

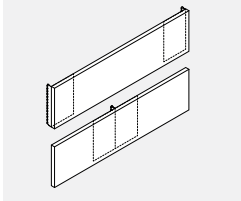

- Panneau stratifié avec deux supports de montage à installer sur les panneaux Evolve.
- Le support TV peut être installé sur un panneau de largeur égale ou les deux supports peuvent être fixés au milieu pour une installation sur un seul connecteur.
- Cadre TV non inclus, cadre TV à commander séparément.
- Note: Le cadre du téléviseur doit être solidement fixé au panneau stratifié. Des précautions doivent être prises pour fixer le cadre du téléviseur à l'aide des attaches appropriées.
- Le non-respect de cette consigne peut entraîner l'effondrement de l'appareil et éventuellement des blessures.

PRODUCT CODE	PRICE	SIZE / INCHES			WEIGHT LBS	VOL FT³
		H	W	D		
EVHTVM24	168	11	24	1.0	14.00	0.46
EVHTVM30	184	11	30	1.0	17.00	0.52
EVHTVM36	198	11	36	1.0	19.00	0.60
EVHTVM42	213	11	42	1.0	22.00	0.68

EVPMP42 • Cloisonnette d'intimité

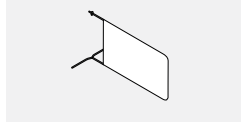

- La cloisonnette se fixe à un raccord.
- Textile technique Visionknit uniquement.
- Teintes actuellement offertes (d'autres le sont sur demande) : GRY Gris, BOR Orange brûlé
- Cadre en métal garni de textile Visionknit.
- Le textile Visionknit est facile à remplacer.
- Cadre en métal peint dans les finis peintes de série.
- Commande minimum de 25 articles par teinte de textile.
- Les commandes de moins de 25 articles par teinte feront l'objet d'un supplément net de 132 \$ par teinte.
- Nota : La cloisonnette ne peut être utilisée qu'avec des cloisons segmentées de 42 po H (module inférieur de 24 po et module supérieur de 12 po uniquement).
- La cloisonnette s'assujettit au module supérieur de 12 po.

CODE DE PRODUIT	PRIX	DIMENSIONS (PO)			POIDS LB	VOLUME PI³
		H	L	P		
EVPMP42	152	12	24	0.250	5	0.416

EVAWB • Tableau blanc

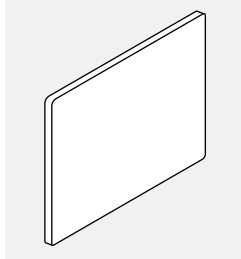

- Surface effaçable pour poste de travail. Se monte à une cloison.
- Jeu de quatre ferrures de montage compris.
- Garniture noire uniquement.

CODE DE PRODUIT	PRIX	DIMENSIONS (PO)		POIDS LB	VOLUME PI³
		H	L		
EVAWB2130	284	21	30	3	0.416
EVAWB2136	323	21	36	4	0.500
EVAWB2142	361	21	42	4	0.588
EVAWB2148	420	21	48	5	0.833
EVAWB2430	284	24	30	3	0.416
EVAWB2436	323	24	36	4	0.500
EVAWB2442	361	24	42	4	0.588
EVAWB2448	420	24	48	5	0.833

EVAMT • Porte-marqueurs

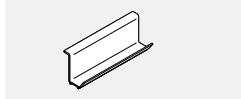

- Rangement pour marqueurs, effaces, etc.
- S'installe au bas du tableau blanc.

CODE DE PRODUIT	PRIX	DIMENSIONS (PO) W	POIDS LB	VOLUME PI³
EVAMT12	15	12	0.5	0.01

EVSOFD • Séparateur pour rangements surélevés

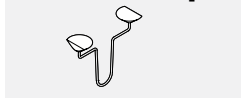

- S'assujettit à la tablette supérieure d'un rangement EVSOF12 ou EVSOF13.
- Permet une division rigide pour séparer livres et reliures
- Vendu par paire.

CODE DE PRODUIT	PRIX	DIMENSIONS (PO) H L	POIDS LB	VOLUME PI³
EVSOFD01	56	10 0.1875	0.8	0.02

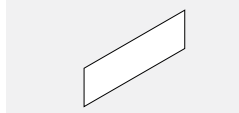
EVAOMFD • Carreau effaçable

- Carreau aimanté s'installant sur la porte basculante d'un rangement surélevé.

CODE DE PRODUIT	PRIX	DIMENSIONS (PO)		
		H	L	P
EVAOMFD24	220	14.4	22.8	0.05
EVAOMFD30	253	14.4	28.8	0.05
EVAOMFD36	290	14.4	34.8	0.05
EVAOMFD42	331	14.4	40.8	0.05
EVAOMFD48	362	14.4	46.8	0.05
EVAOMFD54	380	14.4	52.8	0.05
EVAOMFD60	410	14.4	58.8	0.05

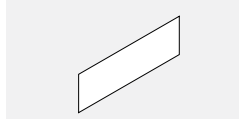
EVAOMBW • Carreau effaçable

- Carreau aimanté s'installant sur le dos d'un rangement LAPHO.

CODE DE PRODUIT	PRIX	DIMENSIONS (PO)		
		H	L	P
EVAOMBW30	253	14.4	29.2	0.05
EVAOMBW36	290	14.4	35.5	0.05
EVAOMBW42	331	14.4	41.2	0.05
EVAOMBW48	362	14.4	47.2	0.05
EVAOMBW54	380	14.4	53.2	0.05
EVAOMBW60	410	14.4	59.2	0.05

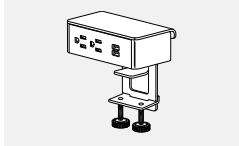
EVED50 • Module d'alimentation double

- Le module d'alimentation double est entièrement intégré et présente une pince de montage permettant de le fixer au bord d'une surface de travail.

CODE DE PRODUIT	PRIX	DIMENSIONS (PO)			POIDS LB	VOLUME PI³
		H	L	P		
EVED50	615	1.8	5.5	3.2	2.50	0.14

- Deux prises d'alimentation et deux ports USB de 2,1 A.
- Plaque, prises et pince blanches, cordon d'alimentation de 6 pieds avec fiche à trois broches.

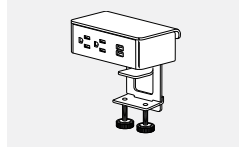
EVED50AC • Module Duo avec A+C

- Le module d'alimentation Duo est entièrement intégré à une pince de montage à fixer au bord d'une surface de travail.

PRODUIT CODE	PRIX	TAILLE/ POUCES			POIDS LB	VOLUME PI³
		H	L	P		
EVED50ACW	695	3	5.5	3.2	3	0.2
EVED50ACB	695	3	5.5	3.2	3	0.2

- Fournit deux prises de courant alternatif de 15 A et 120 V ; Port USB-A de 2,4 A et port d'alimentation USB-C de 60 watts.
- Cordon à trois broches de 10' de long.
- Disponible en W – Blanc ou B – Noir comme indiqué par la dernière lettre du numéro de modèle.

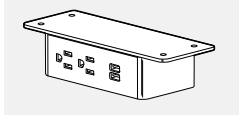
EVEDU51 • Module d'alimentation double pour montage sous plan

- Le module d'alimentation double présente une ferrure pour montage qui s'assujettit sous une surface de travail ou sous une tablette installée au-dessus d'une surface de travail.

CODE DE PRODUIT	PRIX	DIMENSIONS (PO)			POIDS LB	VOLUME PI³
		H	L	P		
EVEDU51	537	1.8	5.5	2.8	2.5	0.14

- Deux prises d'alimentation et deux ports USB de 2,1 A.
- Plaque, prises et pince blanches, cordon d'alimentation de 6 pieds avec fiche à trois broches.

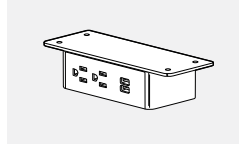
EVEDU51AC • Duo Sous Module

- Le module d'alimentation Duo sous est livré avec un mince support de montage encastré à fixer sous une surface de travail ou au-dessus des étagères de la surface de travail.

PRODUIT CODE	PRIX	TAILLE/ POUCES			POIDS LB	VOLUME PI³
		H	L	P		
EVREDU51ACW	695	1.8	5.5	2.8	3	0.2
EVEDU51ACB	695	1.8	5.5	2.8	3	0.2

- Fournit deux prises de courant alternatif de 15 A et 120 V ; Port USB-A de 2,4 A et port d'alimentation USB-C de 60 watts.
- Cordon à trois broches de 10' de long.
- Disponible en W – Blanc ou B – Noir comme indiqué par la dernière lettre du numéro de modèle.

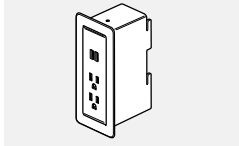
EVEDB52 • Module d'alimentation double à encastrer

- Le module d'alimentation double s'encastre en affleurement dans un meuble ou une surface de travail.

CODE DE PRODUIT	PRIX	DIMENSIONS (PO)			POIDS LB	VOLUME PI³
		H	L	P		
EVEDB52	576	4	6.5	3.2	2.5	0.14

- Deux prises d'alimentation et deux ports USB de 2,1 A.
- Plaque, prises et pince blanches, cordon d'alimentation de 6 pieds avec fiche à trois broches.
- Communiquez avec un représentant du service à la clientèle pour une application en surface.

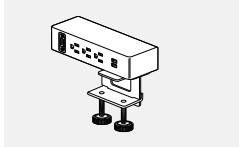
EVETP53 • Module d'alimentation triple Plus

- Le module d'alimentation triple est entièrement intégré et présente une pince de montage permettant de le fixer au bord d'une surface de travail.

CODE DE PRODUIT	PRIX	DIMENSIONS (PO)			POIDS LB	VOLUME PI³
		H	L	P		
EVETP53	693	1.8	8	3.2	2.5	0.14

- Deux prises d'alimentation, deux ports USB de 2,1 A et un adaptateur comprenant une plaque d'obturation et des pattes de fixation pour prises HDMI, RJ45 ou VGA (prises non comprises).
- Plaque, prises et pince blanches, cordon d'alimentation de 6 pieds avec fiche à trois broches.

EVETPB55 • Module d'alimentation triple Plus à encastrer



- Le module d'alimentation triple s'encastre en affleurement dans un meuble ou une surface de travail.

- Deux prises d'alimentation, deux ports USB de 2,1 A et un adaptateur comprenant une plaque d'obturation et des pattes de fixation pour prises HDMI, RJ45 ou VGA (prises non comprises).
- Plaque, prises et pince blanches, cordon d'alimentation de 6 pieds avec fiche à trois broches.
- Communiquez avec un représentant du service à la clientèle pour une application en surface.

CODE DE PRODUIT	PRIX	DIMENSIONS (PO)			POIDS		VOLUME
		H	L	P	LB	PI ³	
EVETPB55	662	4	9	3.2	2.5	0.14	

EVMA1 • Bras pour écran simple

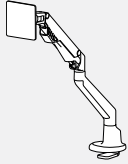

- Réglage dynamique de la hauteur au toucher du doigt, plage de hauteur de 12".
- 4,4 à 19,8 livres. capacité de chargement par moniteur ; accepte la taille d'écran 17"-30".
- Largeur maximale du moniteur de 34.
- Extension maximale de 20.5" de l'arrière du bureau à l'arrière du moniteur, se plie à 4,5".
- Rotation de l'inclinaison, du panoramique et du paysage au portrait ; Plaque VESA à dégagement rapide, verrouillage à 180 degrés.
- Options de montage à pince et à œillet incluses, convient aux plateaux de 0,5" à 2" d'épaisseur.
- Accepte le mini bras coulissant GAMS.
- - Disponible en tungstène (TUN) uniquement.

CODE DE PRODUIT	PRIX	DIMENSIONS (PO)			POIDS		VOLUME
		H	L	P	LB	PI ³	
EVMA1	460	21		5.5	6.6	0.4	

EVMA2 • Bras pour écran double

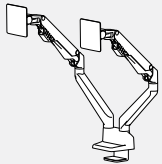

- Réglage dynamique de la hauteur au toucher du doigt, plage de hauteur de 12".
- 4,4 à 19,8 livres. capacité de chargement par moniteur ; accepte la taille d'écran 17"-30".
- Largeur maximale du moniteur de 34.
- Extension maximale de 20.5" de l'arrière du bureau à l'arrière du moniteur, se plie à 4,5".
- Rotation de l'inclinaison, du panoramique et du paysage au portrait ; Plaque VESA à dégagement rapide, verrouillage à 180 degrés.
- Options de montage à pince et à œillet incluses, convient aux plateaux de 0,67" à 2" d'épaisseur.
- Accepte le mini bras coulissant GAMS.
- Disponible en tungstène (TUN) uniquement.

CODE DE PRODUIT	PRIX	DIMENSIONS (PO)			POIDS		VOLUME
		H	L	P	LB	PI ³	
EVMA2	807	21		5.5	12.8	1	

EVAMS • Mini bras coulissant pour moniteur

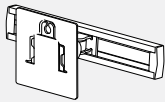

- Fonctionne avec les bras de moniteur GAMA1 et GAMA2.
- Glissière de 9", capacité de chargement de 13,2 lb.
- Plaque VESA à dégagement rapide.
- Disponible en tungstène (TUN) uniquement.

CODE DE PRODUIT	PRIX	DIMENSIONS (PO)			POIDS		VOLUME
		H	L	P	LB	PI ³	
EVAMS	160	4.5	11	6	3.3	0.3	

EVELEDVS • Lampe de travail à DEL

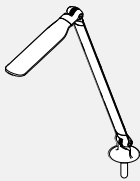

- 7 watts, 18 DEL accolées.
- 3500K, 250 lumens, 84CRI.
- Interrupteur doux au toucher, niveau maximal de luminosité dès l'allumage, fermeture en fondu.
- Affaiblissement de la lumineuse de 100 % à 15 %, dernier réglage en mémoire
- Arrêt automatique après 10 heures
- Durée de vie moyenne de 50 000 heures
- 15 watts, transformateur mural 24V, cordon d'alimentation de 6 pieds
- Offert dans un fini blanc (WHT) ou noir (BLK), à préciser
- Conforme UL, CUL et CSA, répertorié ETL.
- Socle non compris.

CODE DE PRODUIT	PRIX	DIMENSIONS (PO)			POIDS		VOLUME
		H	L	P	LB	PI ³	
EVELEDVS	616	8	7	33	7.3	0.98	
Avec capteur d'occupation							
EVELEDVSO	920	10	9	35	8.3	1.51	

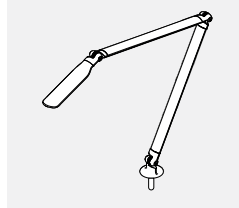
EVELEDVD • Lampe de travail à DEL à bras articulé

- 7 watts, 18 DEL accolées.
- 3500K, 250 lumens, 84CRI.
- Double bras articulé, extension de 20 po du socle au à la tête.
- Interrupteur doux au toucher, niveau maximal de luminosité dès l'allumage, fermeture en fondu.
- Affaiblissement de la lumineuse de 100 % à 15 %, dernier réglage en mémoire
- Arrêt automatique après 10 heures
- Durée de vie moyenne de 50 000 heures
- 15 watts, transformateur mural 24V, cordon d'alimentation de 6 pieds
- Offert dans un fini blanc (WHT) ou noir (BLK), à préciser
- Conforme UL, CUL et CSA, répertorié ETL.
- Socle non compris.

CODE DE PRODUIT	PRIX	DIMENSIONS (PO)			POIDS LB	VOLUME PI ³
		H	L	P		
EVELEDVD	633	8	7	33	7.6	1.02
Avec capteur d'occupation						
EVELEDVDO	931	10	9	35	8.6	1.57

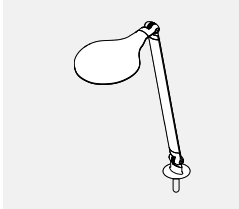
EVELEDRS • Lampe de travail à DEL

- 7 watts, 18 DEL accolées.
- 3500K, 250 lumens, 84CRI.
- Interrupteur doux au toucher, niveau maximal de luminosité dès l'allumage, fermeture en fondu.
- Affaiblissement de la lumineuse de 100 % à 15 %, dernier réglage en mémoire
- Arrêt automatique après 10 heures
- Durée de vie moyenne de 50 000 heures
- 15 watts, transformateur mural 24V, cordon d'alimentation de 6 pieds
- Offert dans un fini blanc (WHT) ou noir (BLK), à préciser
- Conforme UL, CUL et CSA, répertorié ETL.
- Socle non compris.

CODE DE PRODUIT	PRIX	DIMENSIONS (PO)			POIDS LB	VOLUME PI ³
		H	L	P		
EVELEDRS	616	8	7	33	7.3	0.98
Avec capteur d'occupation						
EVELEDRSO	920	10	9	35	8.3	1.51

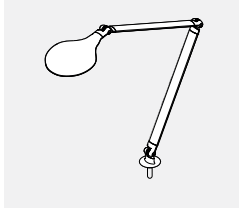
EVELEDRD • Lampe de travail à DEL à bras articulé

- 7 watts, 18 DEL accolées.
- 3500K, 250 lumens, 84CRI.
- Double bras articulé, extension de 20 po du socle au à la tête.
- Interrupteur doux au toucher, niveau maximal de luminosité dès l'allumage, fermeture en fondu.
- Affaiblissement de la lumineuse de 100 % à 15 %, dernier réglage en mémoire
- Arrêt automatique après 10 heures
- Durée de vie moyenne de 50 000 heures
- 15 watts, transformateur mural 24V, cordon d'alimentation de 6 pieds
- Offert dans un fini blanc (WHT) ou noir (BLK), à préciser
- Conforme UL, CUL et CSA, répertorié ETL.
- Socle non compris.

CODE DE PRODUIT	PRIX	DIMENSIONS (PO)			POIDS LB	VOLUME PI ³
		H	L	P		
EVELEDRD	633	8	7	33	7.6	1.02
Avec capteur d'occupation						
EVELEDRDO	931	10	9	35	8.6	1.57

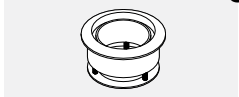
Choix de montage – appareils d'éclairage**Ferrure de montage dans un passe-câbles**

CODE DE PRODUIT	PRIX	DIMENSIONS (PO)			POIDS LB	VOLUME PI ³
		H	L	P		
EVELEDASM	155	3	6	6	3	0.06

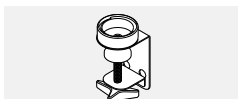
**Ferrure de montage à une surface de travail**

CODE DE PRODUIT	PRIX	DIMENSIONS (PO)			POIDS LB	VOLUME PI ³
		H	L	P		
EVELEDACM	155	3	6	6	2	0.04

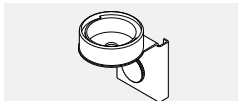
**Ferrure de montage à un module à lattes**

CODE DE PRODUIT	PRIX	DIMENSIONS (PO)			POIDS LB	VOLUME PI ³
		H	L	P		
EVELEDASW	155	3	6	6	3	0.06

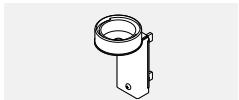
**Ferrure de montage à une cloison**

CODE DE PRODUIT	PRIX	DIMENSIONS (PO)			POIDS LB	VOLUME PI ³
		H	L	P		
EVELEDAPM	155	3	6	6	3	0.06

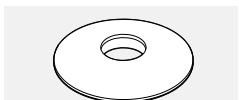
**Socle**

CODE DE PRODUIT	PRIX	DIMENSIONS (PO)			POIDS LB	VOLUME PI ³
		H	L	P		
EVELEDAFS	173	4	12	12	6	0.50

EVABB01 • Porte-reliures

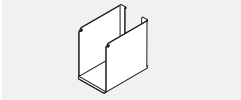

- Porte-reliures en métal à utiliser avec un rail de suspension
- Module offert dans tous les finis des châssis pour cloison

CODE DE PRODUIT	PRIX	DIMENSIONS (PO)			POIDS		VOLUME
		H	L	P	LB	PP ³	
EVABB01	56	9	5.75	9.25	1.85	0.21	

EVAFS01 • Module de tri

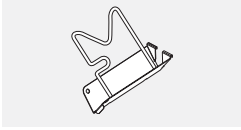

- Module de tri en métal à utiliser avec un rail de suspension.
- Comprend un fil support basculant nickelé

CODE DE PRODUIT	PRIX	DIMENSIONS (PO)			POIDS		VOLUME
		H	L	P	LB	PP ³	
EVAFS01	39	9	3	9	0.6	0.14	

EVASS01 • Module de tri incliné

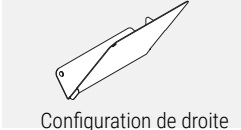

Configuration de droite

- Module de tri incliné à utiliser avec un rail de suspensio
- Module offert dans tous les finis des châssis pour cloison

CODE DE PRODUIT	PRIX	DIMENSIONS (PO)			POIDS		VOLUME
		H	L	P	LB	PP ³	
EVASS01R	34	9.25	2.75	9	1	0.28	
EVASS01L	34	9.25	2.75	9	1	0.28	

EVALT01 • Bac à courrier format lettre

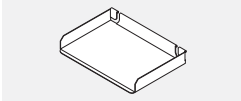

- Bac à courrier en métal à utiliser avec un rail de suspension
- Module offert dans tous les finis des châssis pour cloison

CODE DE PRODUIT	PRIX	DIMENSIONS (PO)			POIDS		VOLUME
		H	L	P	LB	PP ³	
EVALT01	42	1.75	12	8.75	0.5	0.15	

EVALT02 • Bac à courrier grand format

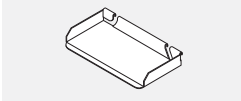

- Bac à courrier en métal à utiliser avec un rail de suspension.
- Module offert dans tous les finis des châssis pour cloison

CODE DE PRODUIT	PRIX	DIMENSIONS (PO)			POIDS		VOLUME
		H	L	P	LB	PP ³	
EVALT02	56	1.75	14.7	8.75	0.5	0.15	

EVAMB01 • Corbeille média

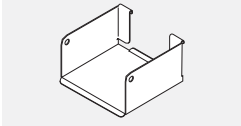

- À utiliser avec un rail de suspension
- Module offert dans tous les finis des châssis pour cloison

CODE DE PRODUIT	PRIX	DIMENSIONS (PO)			POIDS		VOLUME
		H	L	P	LB	PP ³	
EVAMB01	42	3	5.75	5.25	0.8	0.05	

EVAUT01 • Bac tout usage

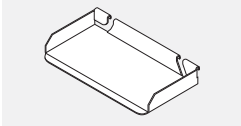

- Bac tout usage à utiliser avec un rail de suspension.
- Module offert dans tous les finis des châssis pour cloison

CODE DE PRODUIT	PRIX	DIMENSIONS (PO)			POIDS		VOLUME
		H	L	P	LB	PP ³	
EVAUT01	29	1	7.5	3.75	0.5	0.02	

EVAPP01 • Boîte aux lettres

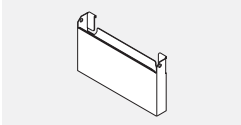

- Bac tout usage à utiliser avec un rail de suspension.
- Module offert dans tous les finis des châssis pour cloison

CODE DE PRODUIT	PRIX	DIMENSIONS (PO)			POIDS		VOLUME
		H	L	P	LB	PP ³	
EVAPP01	70	7	12	1.75	2	0.25	

EVATH01 • Porte-téléphone

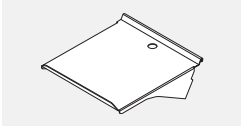

- Porte-téléphone à utiliser avec un rail de suspension.
- Module offert dans tous les finis des châssis pour cloison

CODE DE PRODUIT	PRIX	DIMENSIONS (PO)			POIDS		VOLUME
		H	L	P	LB	PP ³	
EVATH01	66	2	8	10	2	0.26	

EVPFD-WS • Séparateur de feutre pour surface de travail

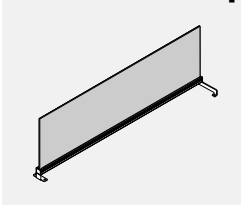

- Séparateur de feutre d'intimité intégré dans une garniture supérieure en aluminium.
- Se fixe au-dessus d'une surface de travail pour ajouter de l'intimité ou diviser l'espace.
- Doit être utilisé à l'emplacement du connecteur.
- Comprend une garniture en aluminium avec canal, carreaux de feutre et supports.
- Le feutre de 9 mm est collant et se décline en 18 couleurs différentes. Veuillez spécifier la finition feutre.
- Extrusion d'aluminium et supports disponibles dans les finitions de peinture standard.
- Tuile en feutre et matériel de fixation à expédier séparément.

CODE DE PRODUIT	PRIX	DIMENSIONS (PO)			POIDS		VOLUME
		H	L	P	LB	PP ³	
EVPFD1818WS	153	18	18	1	2.26	0.75	
EVPFD1824WS	172	18	24	1	2.77	0.94	
EVPFD1830WS	193	18	30	1	3.29	1.13	
EVPFD1836WS	210	18	36	1	3.8	1.31	

Pourquoi Softpod?

Isolantes sans être entièrement fermées, les alcôves SoftPOD permettent à la fois polyvalence et concentration – élargissant la famille de produits pour le travail de Global. Ce module d'intimité élégant propose un espace confortable et isolant qui favorise la concentration. Ses cloisons multisegmentées et sa forme hexagonale assurent une polyvalence optimale en matière d'intimité et d'aménagement de l'espace.

Cloisons:

- Feutre PET et aluminium
- Le profilé permet d'ajouter des éléments pour accroître l'intimité

Caractéristiques du feutre PET :

- Matériau acoustique punaisable
- Forme souple

Alimentation :

- Interconnexion simple ou branchement direct, ou
- Options câblées

Rangements:

- Axés sur les solutions

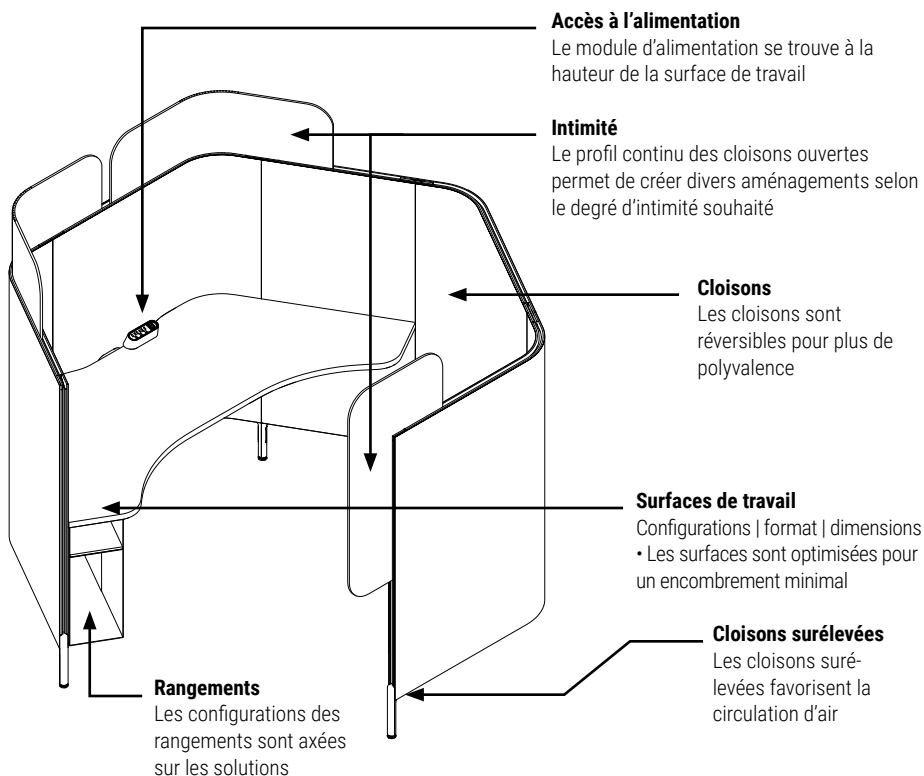

Guide des produits

Alcôves Softpod

HX3P5472SW

Alcôve Softpod avec 3 cloisons et surface de travail



HX4P5472SW

Alcôve Softpod avec 4 cloisons et surface de travail



HX4P5472R/LW

Alcôve Softpod avec 4 cloisons et surface de travail enveloppante



HX5P5472SW

Alcôve Softpod avec 5 cloisons et surface de travail



HX5P5472WW

Alcôve Softpod avec 5 cloisons et surface de travail enveloppante



HXP5430

Cloison simple en J



Rallonges

HXPAEFE

Rallonge complémentaire de bout en feutre PET



HXPACFE

Rallonge complémentaire d'angle en feutre PET



HXPATCFE

Rallonge complémentaire supérieure d'angle en feutre PET



Alimentation

BRED50

Module Duo



BRET53

Module Trio Plus



HXEUWC

Ports de charge USB sous la surface de travail



GAADG

Module à porte d'accès



GAADCT

Module porte d'accès et chemin de câbles

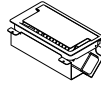

GMSA10

Module ModPower de départ, en applique



GMDCA3

Module ModPower intermédiaire, en applique



GMDEA3

Module ModPower terminal, en applique

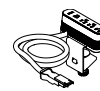

GMSF10

Module ModPower de départ, encastré



GMDCF3

Module ModPower intermédiaire, encastré



GMDEF3

Module ModPower terminal, encastré



GMDCLIPS

Collier de serrage ModPower



GMDJ36BK

Câble d'interconnexion ModPower

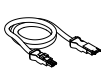

GMDPC22W

Module d'alimentation de bureau mince, 2 prises doubles



GMDPC32W

Module d'alimentation de bureau mince, 3 prises doubles



HXEPK

Ensemble d'alimentation à 2 circuits



HXECS

Cache-câbles



HXEPPJ

Cavalier poste à poste



HXECF

Alimentation au plafond



HXEBF

Alimentation au plancher

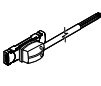

HXECP

Poteau d'alimentation au plafond



HXEPGK

Ensemble passe-câbles de cloison



HXEPGCS

Connecteur de passe-câbles ou espaceur pour cloison

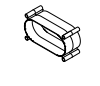

Accessoires

BLVELEDVS

Lampe à DEL à bras simple



BLVELEDVD

Lampe à DEL à deux bras



BLVELEDRS

Lampe à DEL à bras simple



BLVELEDRD

Lampe à DEL à deux bras



BLVELEDASC

Options de montage pour lampe



BLVELEDAFS

Options de montage pour lampe

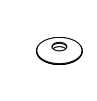

HXAHS

Tablette suspendue

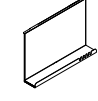

HXAHSWB

Tablette suspendue avec tableau effaçable à sec

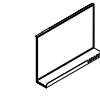

HXARWS

Tablette murale arrière



HXACHS

Crochet de cloison pour manteaux ou sacs



HXACHT

Crochet pour manteaux ou sacs à monter à une cloison



HXABH

Crochet pour sacs sous la surface de travail



HXNP

Porte-nom

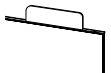

Rangements

HXSCSO

Rangement informel sous la surface de travail

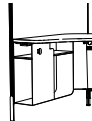

L2P0

Rangement garde-manger

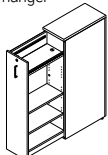

Encombrement

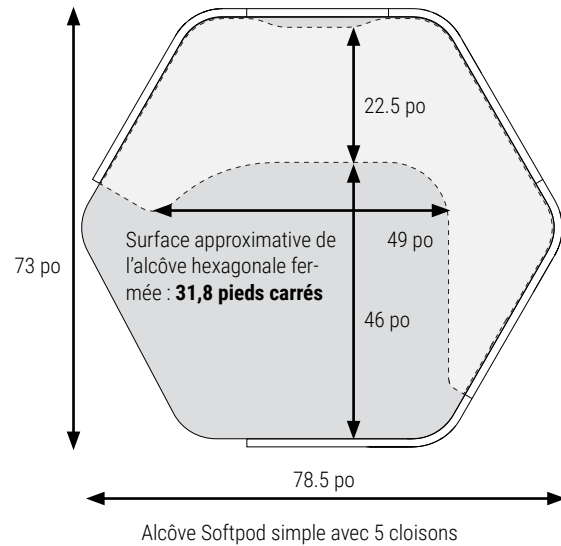
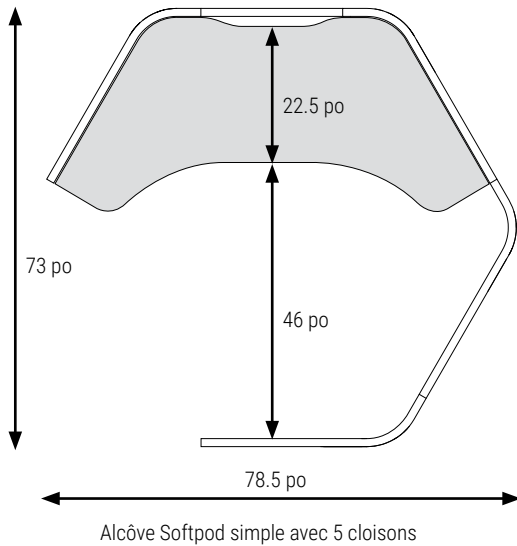
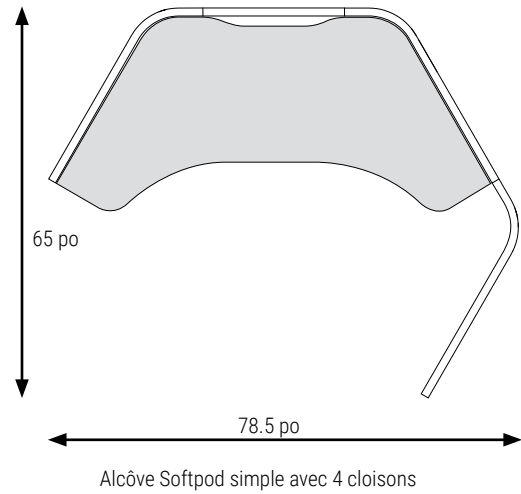
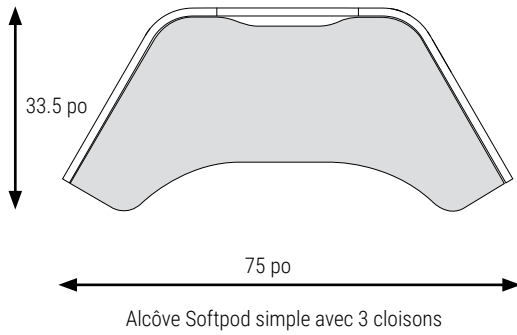

Planification hors réseau

Le format adaptable des alcôves Softpod offre une multitude de possibilités de planification et permet les aménagements intégrés en réseau ou autonomes hors réseau. Utilisées seules ou regroupées, les alcôves Softpod forment un système polyvalent qui s'adapte à tous vos besoins.

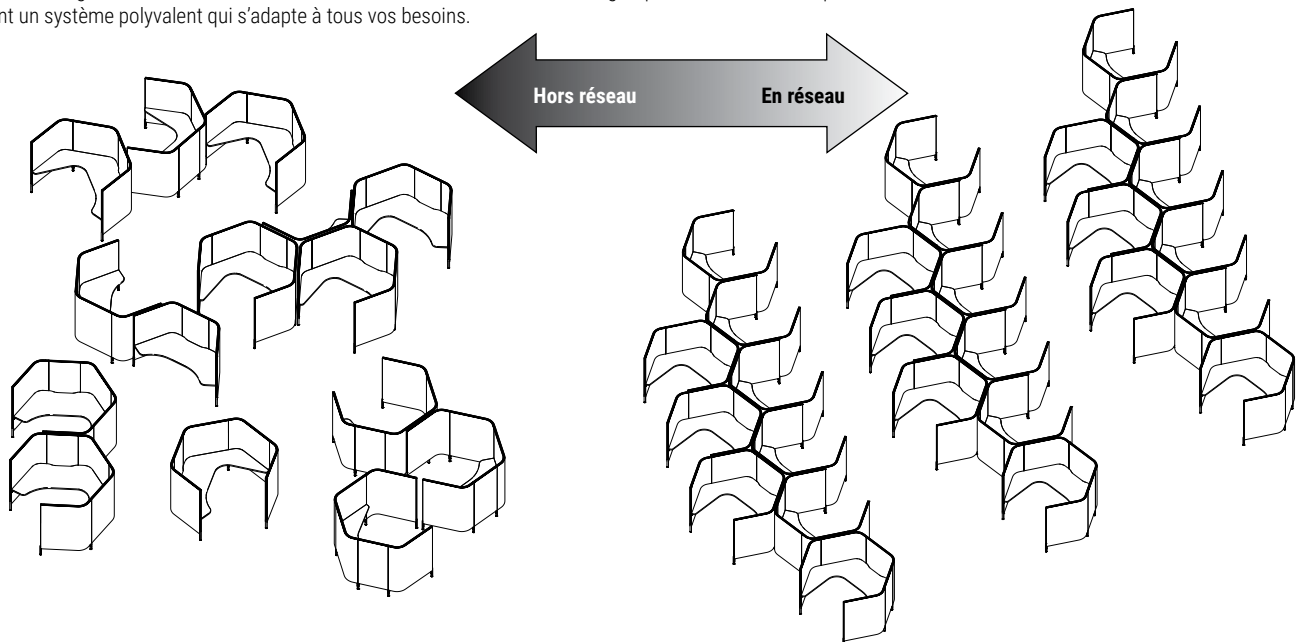

Planification hors réseau

Adaptable

L'alcôve Softpod simple, autoportante, peut s'adapter à n'importe quel nombre d'employés évoluant dans un contexte de travail hybride. Les modules se reconfigurent aisément, suivant l'évolution des besoins. Grâce à son petit nombre de pièces et à ses caractéristiques bien pensées, la gamme est facile à commander et permet de maintenir des stocks restreints.

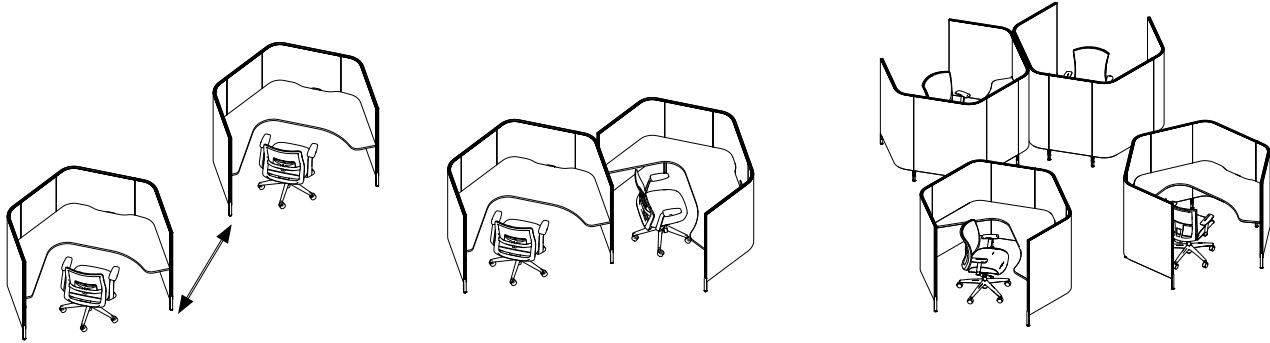

Modulable

Les cloisons évolutives permettent d'adapter le niveau d'intimité nécessaire à chaque poste de travail.

Softpod INTIMITÉ

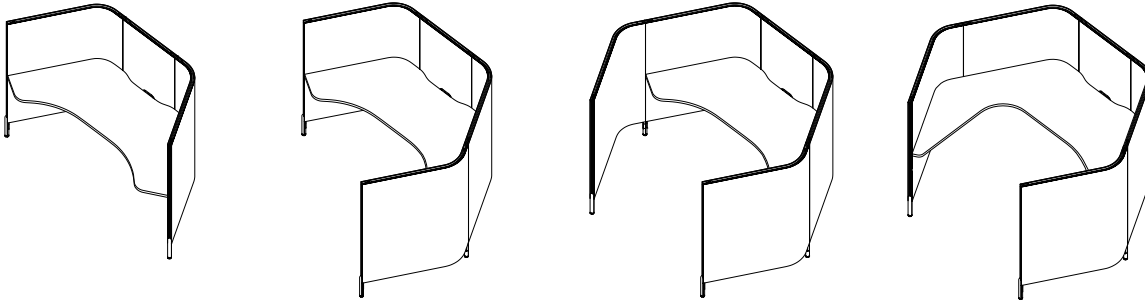

Rallonges - INTIMITÉ

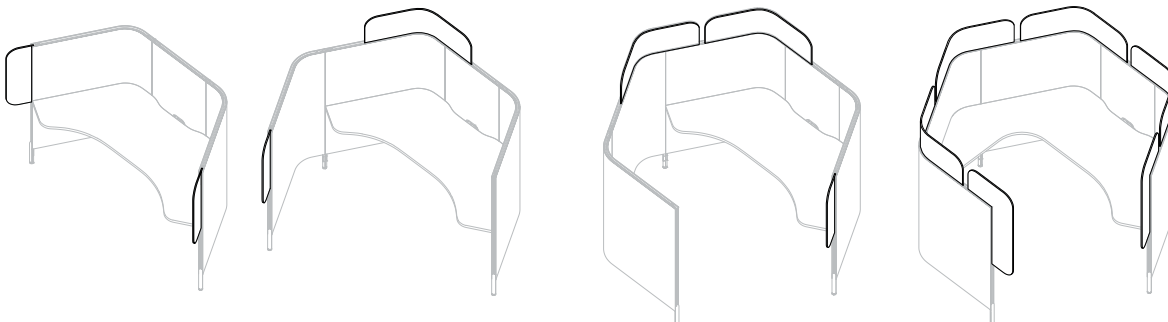

Spécification simple et rapide

Les ensembles Softpod compacts et complets permettent de passer rapidement de l'étape de spécification à l'installation.

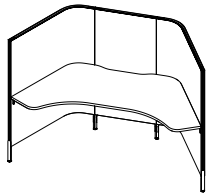

Alcôve Softpod simple avec 3 cloisons

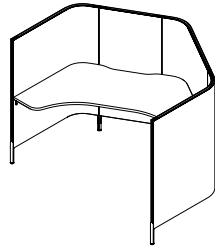

Alcôve Softpod simple avec 4 cloisons

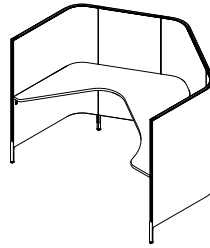

Alcôve Softpod simple avec 4 cloisons et surface enveloppante

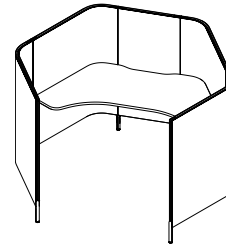

Alcôve Softpod simple avec 5 cloisons

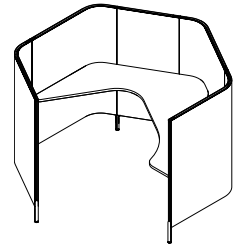

Alcôve Softpod simple avec 5 cloisons et surface enveloppante

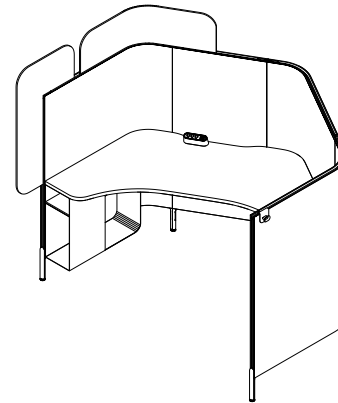

Connexions d'alimentation

Connexion enfichable

Câblage simple – Branchement direct ou câblé.

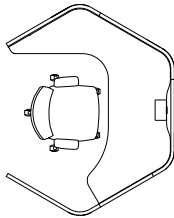

Système de branchement en série

Alimentation électrique enfichable et modules universels prédéfinis interconnectés. Lorsque ce système est spécifié, un module est expédié avec le poste et raccordé sur place.

Pour intégrer un poste supplémentaire (C), il faut débrancher A de B et brancher C sur place.

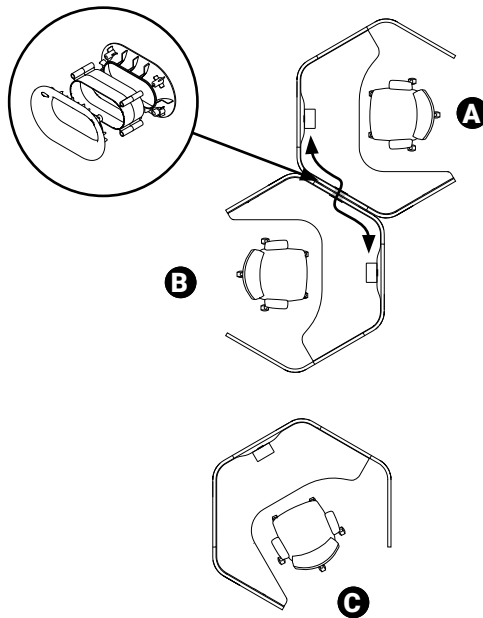

Alimentation à double circuit

Prises montées sous les surfaces de travail.

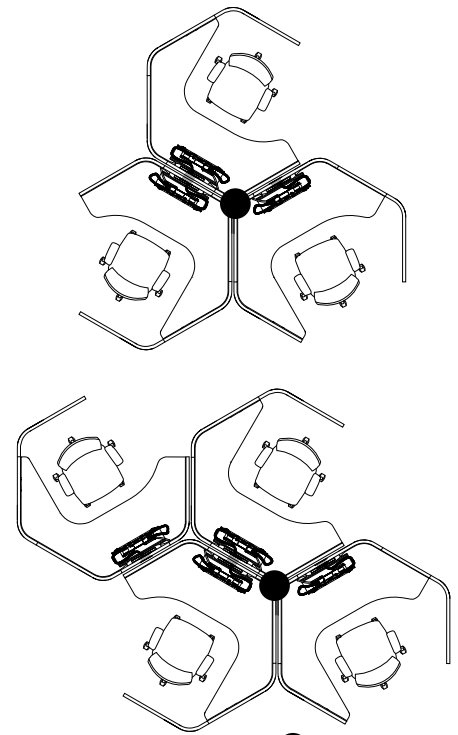

● Emplacement de l'alimentation

Aménagement de l'espace

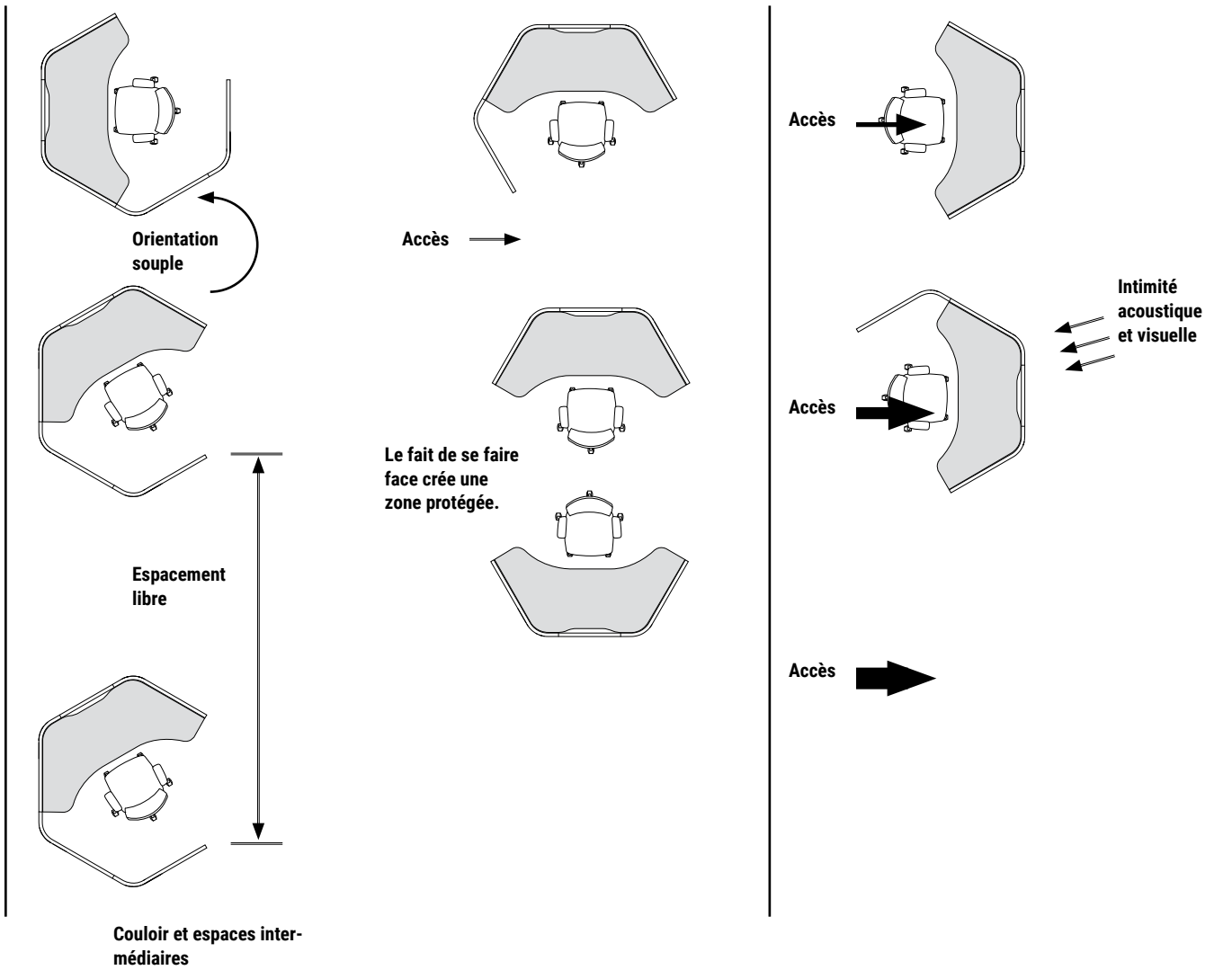

Format des alcôves

Orientation des modules dans un plan en pôle
Option : type de modules et orientation

(A) Les surfaces de travail doivent être alignées de façon opposée.

Les cloisons droites et courbes sont symétriques et réversibles. L'ajout des pieds détermine si les cloisons en J deviennent des modules de GAUCHE ou de DROITE. Toutes les cloisons en J peuvent être configurées et reconfigurées à GAUCHE ou à DROITE.

Pôle de 4 modules au maximum par 2 circuits

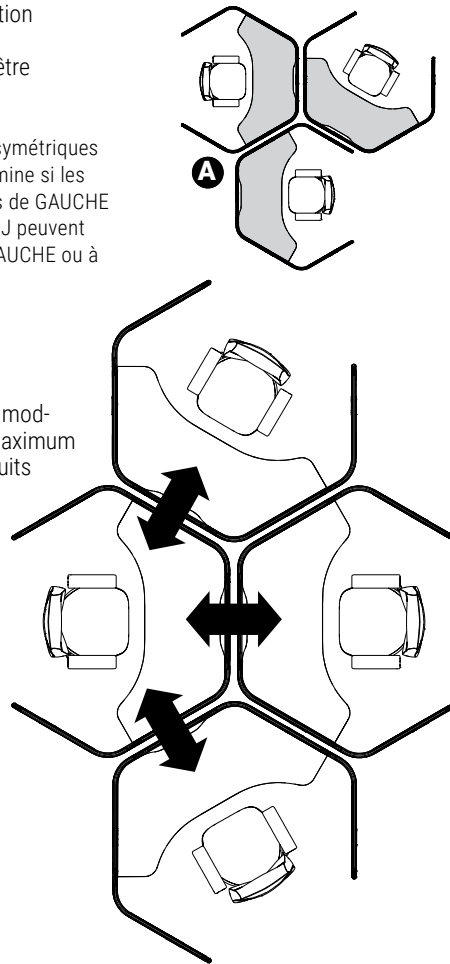

L'alimentation électricité + données est acheminée dans les cloisons par l'intermédiaire d'un passe-câbles.

Le passe-câbles relie les modules entre eux.

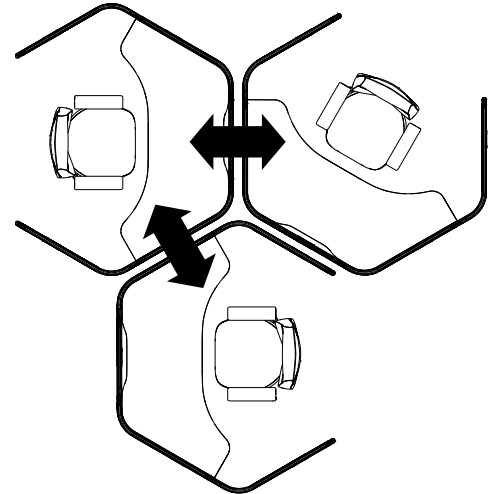

Planification – Alcôve Softpod simple avec 3 cloisons

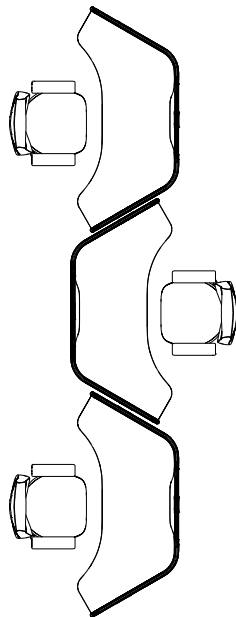
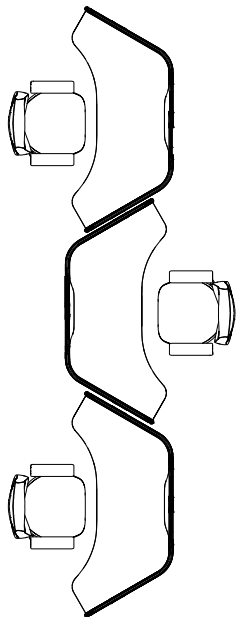

Point de transition

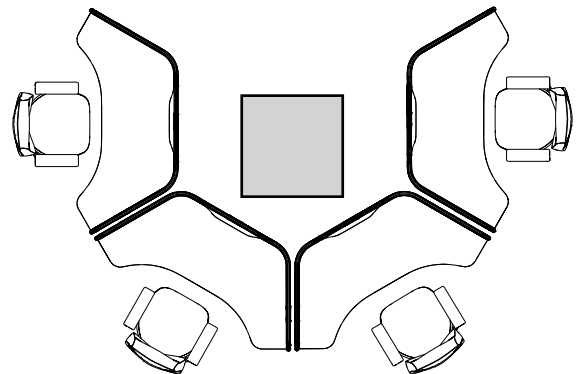

Autour d'une colonne

Planification – Alcôve Softpod simple avec 4 cloisons

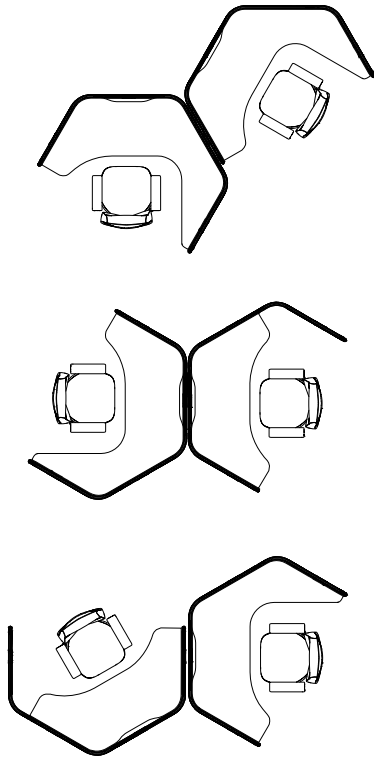

Pôle à 2 alcôves Softpods

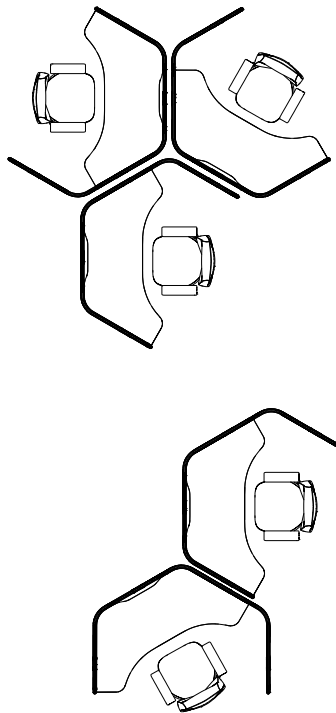

Pôle à 3 alcôves Softpods

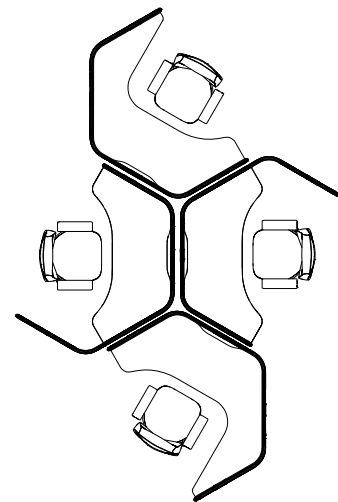

Pôle à 4 alcôves Softpods

Planification – Alcôve Softpod simple avec 5 cloisons – Centre

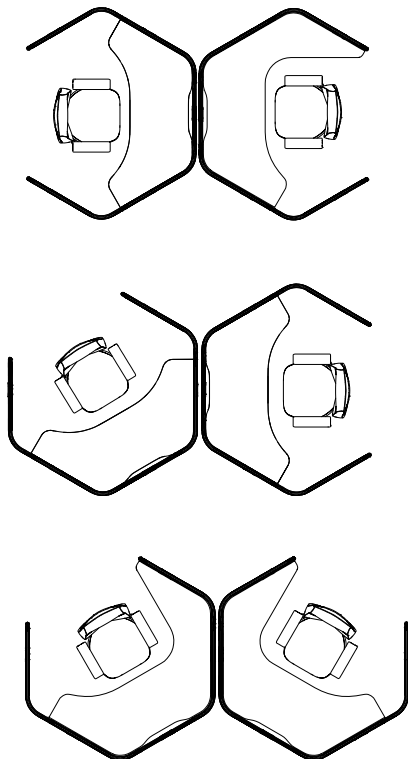

Pôle à 2 alcôves Softpods

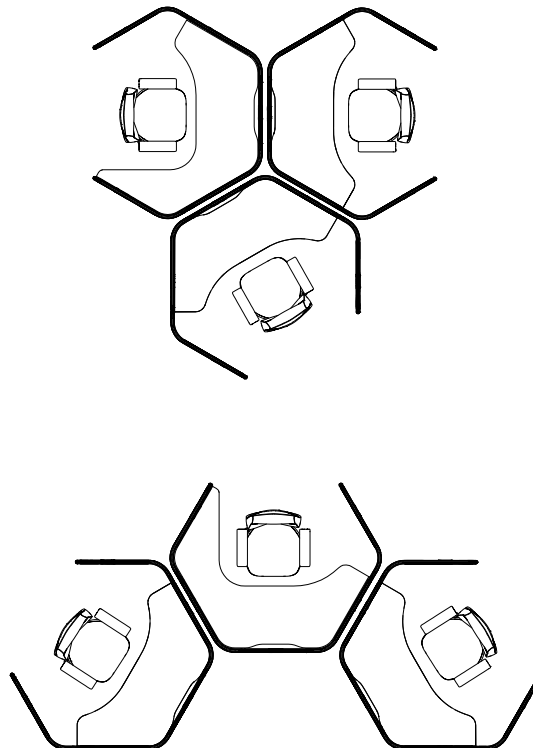

Pôle à 3 alcôves Softpods

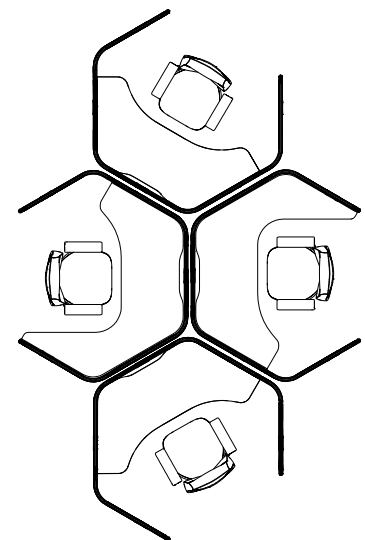

Pôle à 4 alcôves Softpods

Planification – Alcôve Softpod simple avec 5 cloisons – gauche ou droite

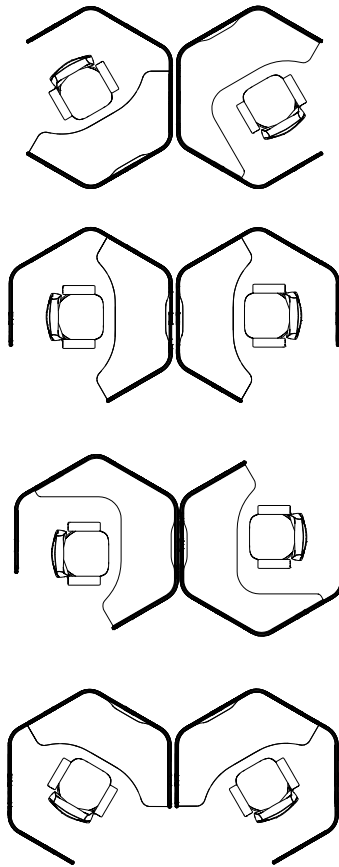

Pôle à 2 alcôves Softpods

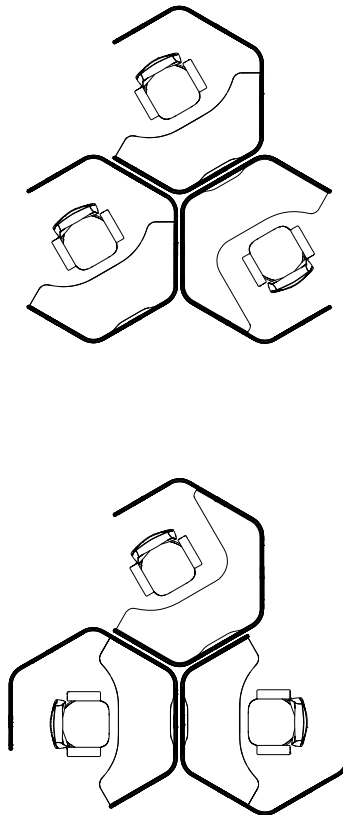

Pôle à 3 alcôves Softpods

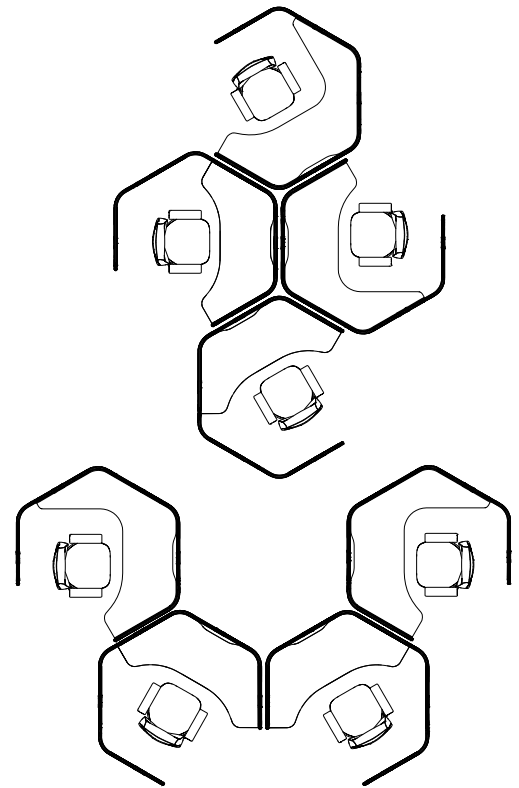

Pôle à 4 alcôves Softpods

Rallonges d'intimité

Des rallonges d'intimité modulaires peuvent être ajoutées à tout poste de travail Softpod pour adapter le degré d'intimité en fonction des besoins de l'utilisateur.

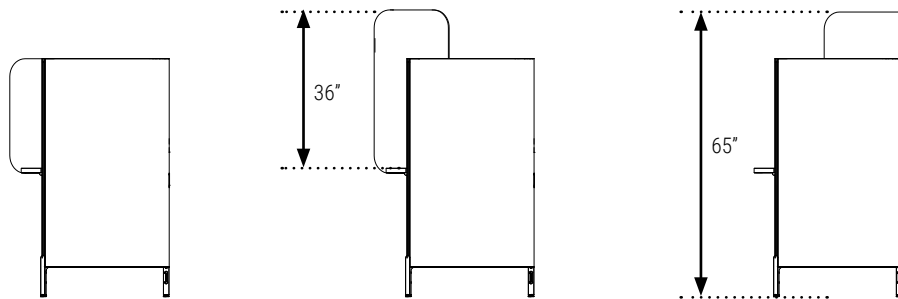
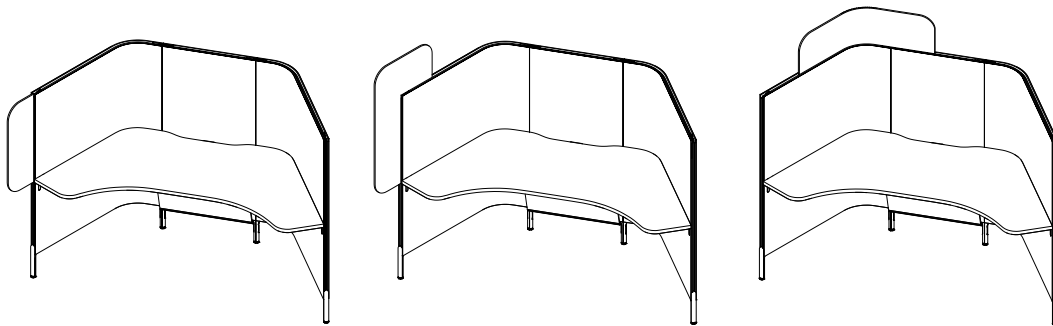

Rallonge complémentaire de bout en feutre PET

Hauteur : 25,5 po
 Profondeur : 9 mm
 Largeur : 9,5 po
 Feutre PET
 - plein



Rallonge complémentaire supérieure d'angle en feutre PET

Hauteur : 37 po
 Profondeur : 9 mm
 Largeur : 19,5 po
 Feutre PET
 - plein
 - perforé



Rallonge complémentaire d'angle en feutre PET

Hauteur : 11,5 po
 Profondeur : 9 mm
 Largeur : 38,5 po
 Feutre PET
 - plein
 - perforé

Rallonges d'intimité

Feutre PET - Plein

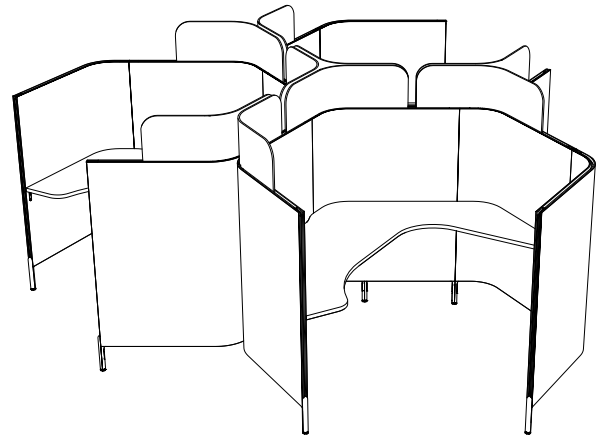
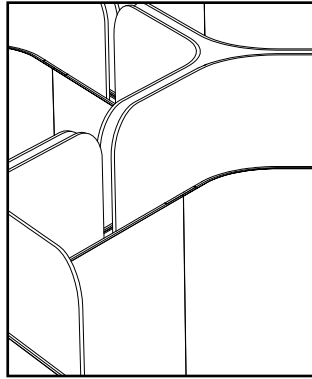

Feutre PET - Perforé

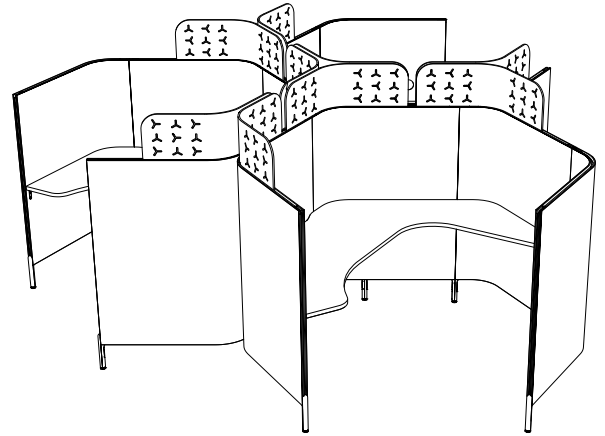
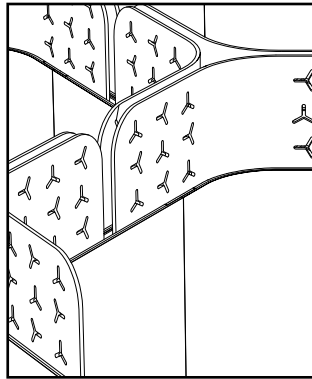

Choix des teintes de feutre PET

Les teintes de feutre PET peuvent être identiques ou différentes pour l'intérieur et l'extérieur d'une alcôve Softpod. Une seule teinte peut être utilisée à l'intérieur ou à l'extérieur de chaque cloison dans chaque alcôve Softpod. Les rallonges peuvent être de toute teinte de feutre PET complémentaire ou contrastante. Toutefois, en raison des variations dans la teinte du feutre, nous recommandons de choisir une teinte contrastante.

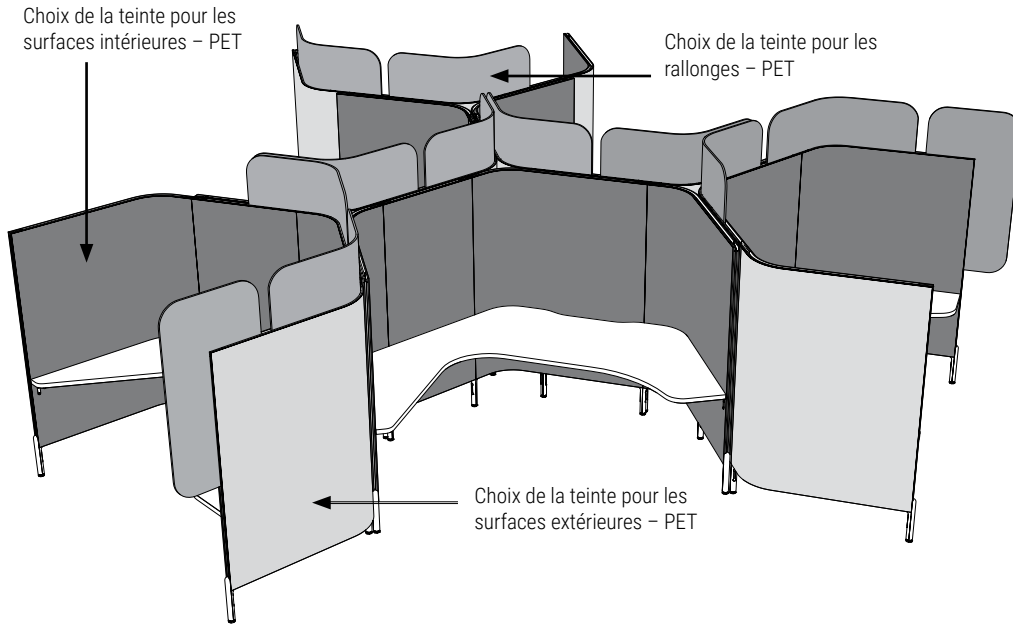

Dimensions des surfaces de travail et orientation du fil du bois

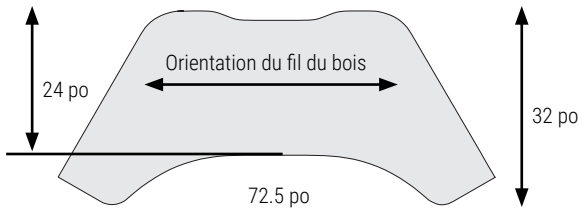

Surface de travail ordinaire

- Une seule surface de travail à utiliser à l'intérieur des cloisons Softpod.
- La surface est réversible et présente des points de montage prédéterminés.
- Choisissez entre un fini mélaminé basse pression de série (LP) ou un fini stratifié haute pression (HP) avec chant en PVC.

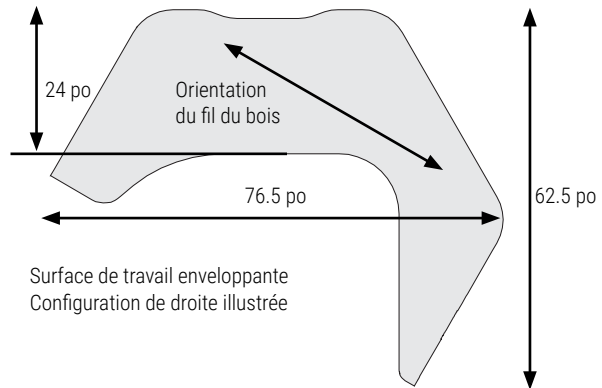

Surface de travail enveloppante
Configuration de droite illustrée

- Une seule surface de travail enveloppante à utiliser à l'intérieur des cloisons Softpod.
- La surface est orientée à gauche ou à droite avec des points de montage prédéterminés.
- Compatible uniquement avec les configurations à 4 ou 5 postes de travail.
- Choisissez entre un fini mélaminé basse pression de série (LP) ou un fini stratifié haute pression (HP) avec chant en PVC.

Emplacement des passe-câbles

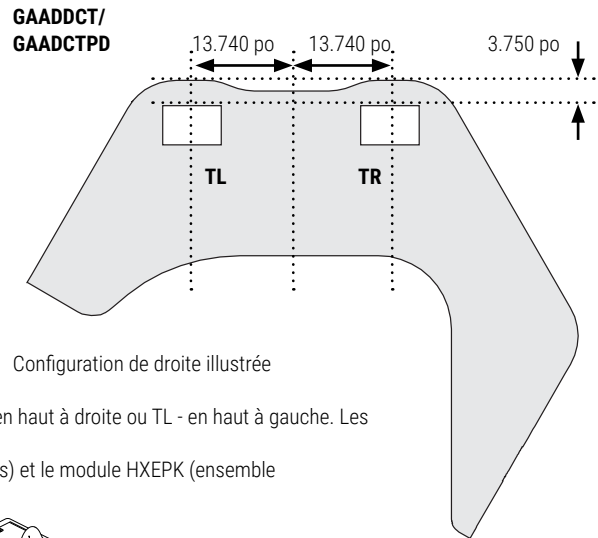
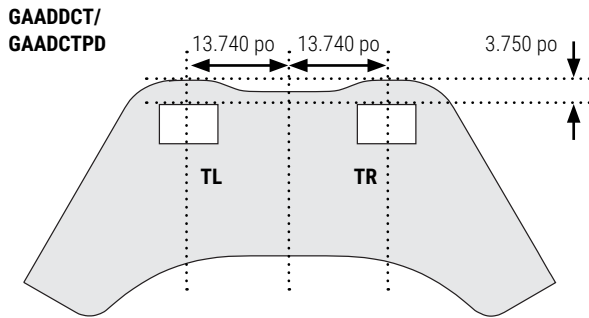

Configuration de droite illustrée

- Options de découpe de passe-câbles pour la gamme GAADS et Mod Power. TR - en haut à droite ou TL - en haut à gauche. Les passe-câbles doivent être commandés séparément.
- Le passe-câbles GAAD ne peut être combiné avec le module HXECS (cache-câbles) et le module HXEPK (ensemble d'alimentation à 2 circuits).

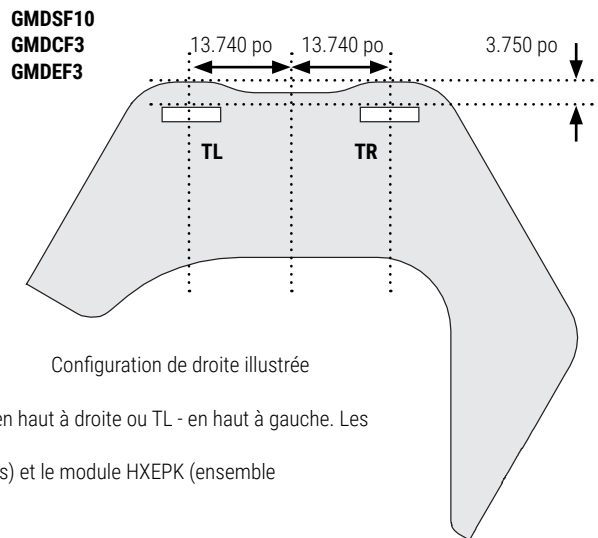
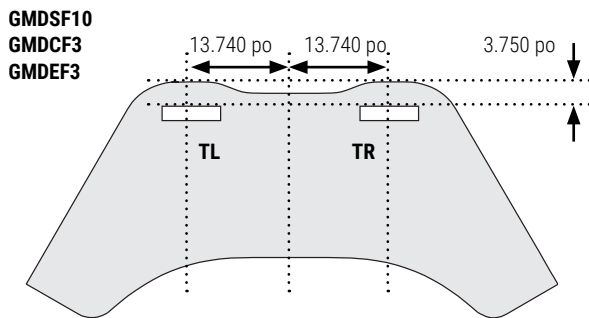
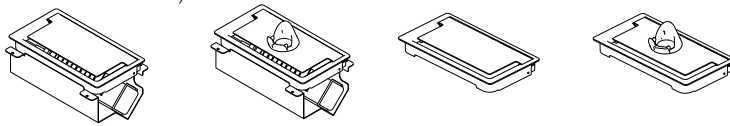

Configuration de droite illustrée

- Options de découpe de passe-câbles pour la gamme GAADS et Mod Power. TR - en haut à droite ou TL - en haut à gauche. Les passe-câbles doivent être commandés séparément.
- Le passe-câbles GAAD ne peut être combiné avec le module HXECS (cache-câbles) et le module HXEPK (ensemble d'alimentation à 2 circuits).

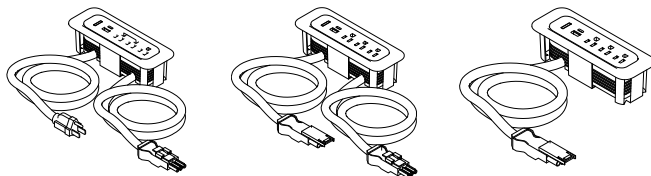

Alimentation électrique

Les câbles d'alimentation électricité + données peuvent être acheminés dans les alcôves Softpod par le plancher, le plafond ou par un passe-câbles situé dans la cloison. La découpe pour le passe-câbles est intégrée à chaque cloison Softpod à un endroit précis, mais elle est recouverte par un obturateur en PET qui peut être retiré sur place.

Un passe-câbles sur une cloison Softpod peut également faciliter l'accès à une prise murale.

Les passe-câbles installés sur des cloisons particulières permettent d'acheminer les câbles d'une cloison Softpod à une cloison Softpod adjacente.

L'orientation des surfaces de travail joue un rôle important dans la planification de la configuration des pôles d'alcôves Softpod lorsqu'il est nécessaire d'acheminer les câbles entre les différentes alcôves Softpod, comme il est préférable de les dissimuler.

Les surfaces de travail doivent être alignées de façon opposée.

Orientation des modules dans un plan en pôle
Option : type de modules et orientation

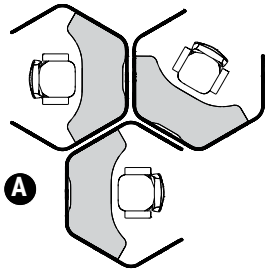

(A) Les surfaces de travail doivent être alignées de façon opposée.

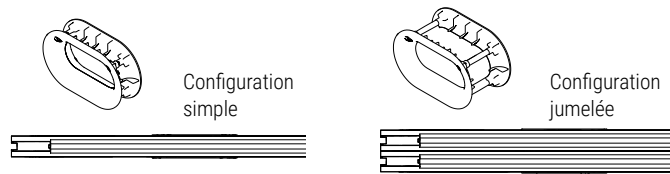
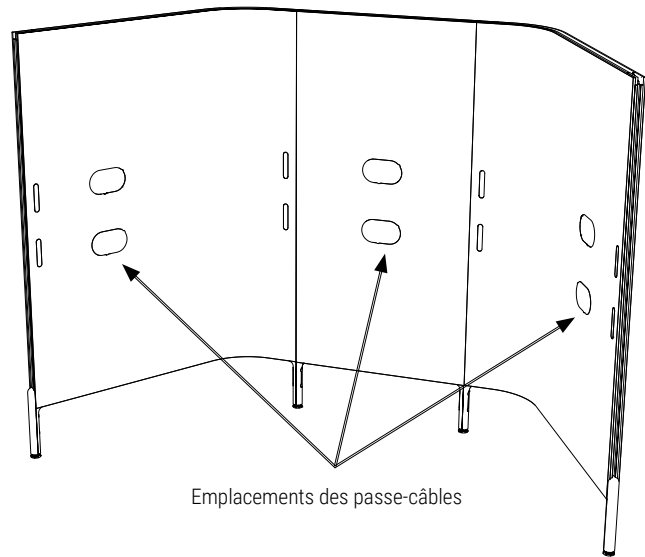

Le poteau d'alimentation au plafond se fixe au passe-fil de la cloison sous la surface de travail.

L'emplacement du poteau d'alimentation au plafond à l'intérieur de l'alcôve Softpod est déterminé par le retrait profilé à l'arrière de la surface de travail.

Les points blancs ci-dessous indiquent l'emplacement possible du poteau d'alimentation au plafond à l'intérieur d'une alcôve (il doit se trouver au même endroit que le retrait profilé de la surface de travail).

Les points gris ci-dessous indiquent l'emplacement possible du poteau d'alimentation au plafond à l'extérieur d'une alcôve (puisque les câbles passent à travers les passe-câbles de la cloison et sous la surface de travail).

Les flèches noires ci-dessous indiquent le point d'acheminement possible des câbles d'alimentation et de données entre les alcôves Softpod (puisque les câbles traversent le passe-câbles d'une cloison sous la surface de travail et sont acheminés à travers le deuxième passe-câbles et dans l'alcôve Softpod adjacente, sous la surface de travail).

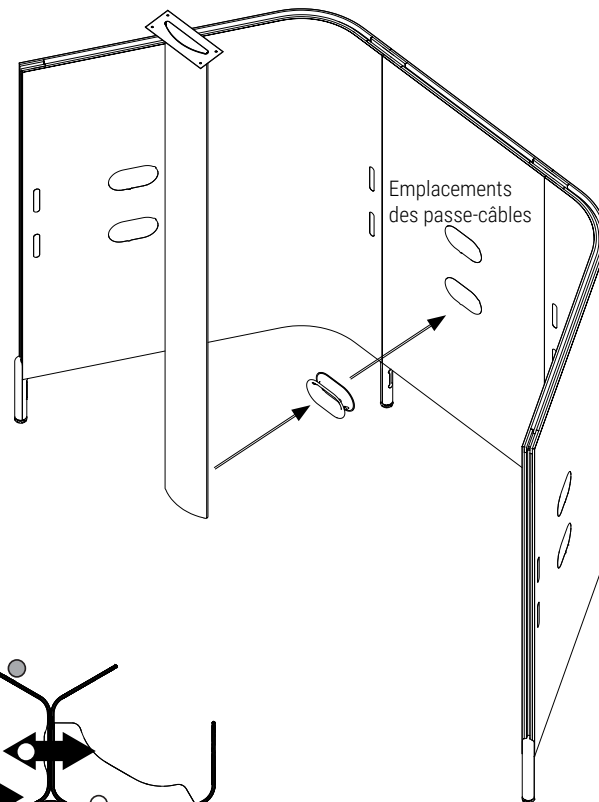

Dans tous les cas, les câbles entrent ou sortent du Softpod par le passe-câbles de la cloison.

Pôle de 4 modules au maximum par 2 circuits

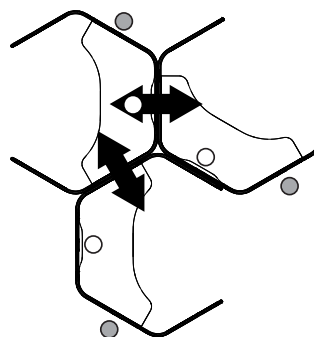
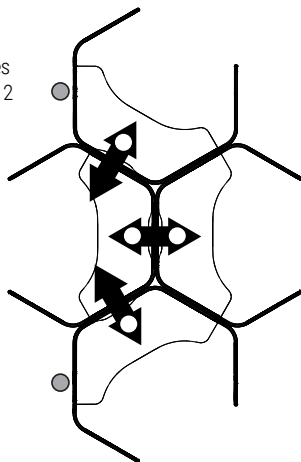

● Emplacement du poteau d'alimentation au plafond

Alimentation électrique – Options

Connexion enfichable

- Branchement direct ou sur prise au plancher.

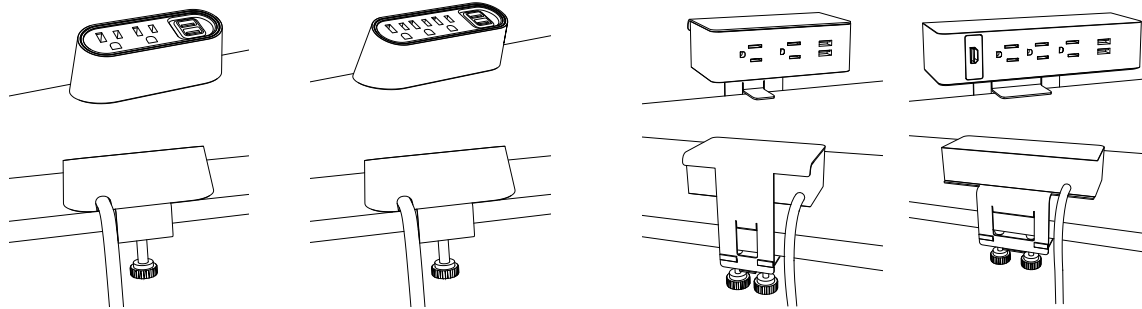

Passe-câbles

- En surface

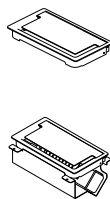
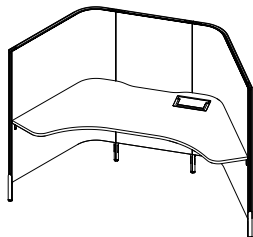

Passe-câbles

- En série en surface.

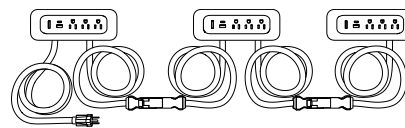
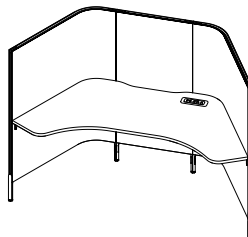

Système de branchement en série

- Branchement direct ou sur prise au plancher.

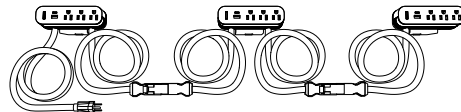
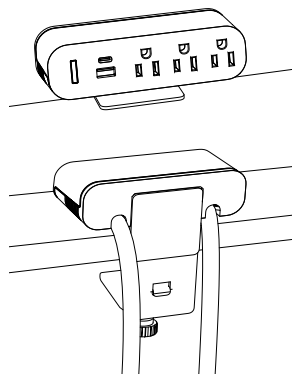

Alimentation à double circuit

- Câblée

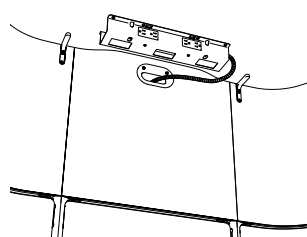
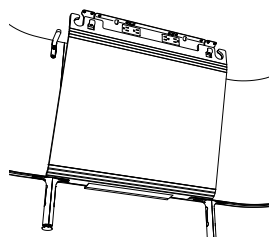

Alimentation au plancher

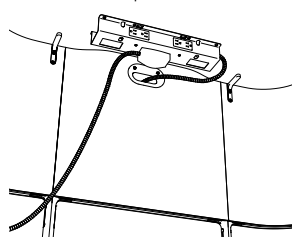

Alimentation au plafond

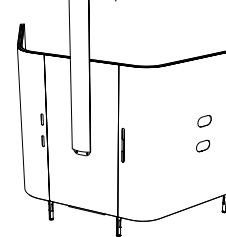

Alimentation électrique

Alimentation électrique à 2 circuits et 4 fils

Les composants électriques à 2 circuits et 4 fils sont logés dans un chemin de câbles en métal, monté sous la surface de travail, immédiatement à côté du retrait profilé de la surface de travail.

Le cache-câbles en feutre PET permet d'organiser et de dissimuler les faisceaux et les câbles sous la surface de travail.

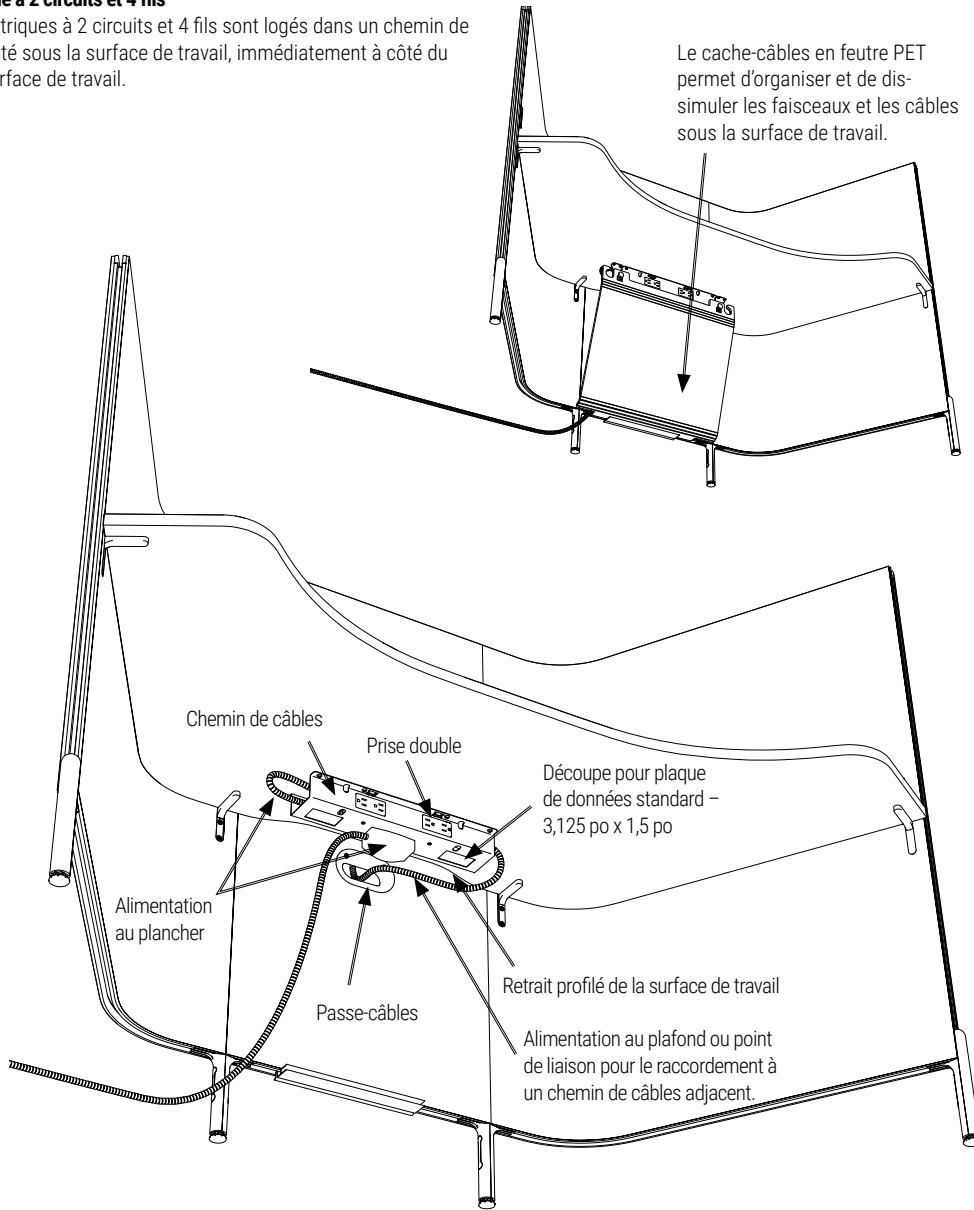

Rangements

Crochet

Pour suspendre de petits objets comme des écouteurs.

Tablette

Revêtement en feutre PET avec trou à l'arrière pour acheminer les cordons d'alimentation pour la recharge.

Rangement à accès par l'arrière

Pour ranger des objets de valeur à l'abri des regards.

Compartment pour sac

Pour ranger les effets personnels.

Rangement garde-manger

Rangement multifonction personnalisable

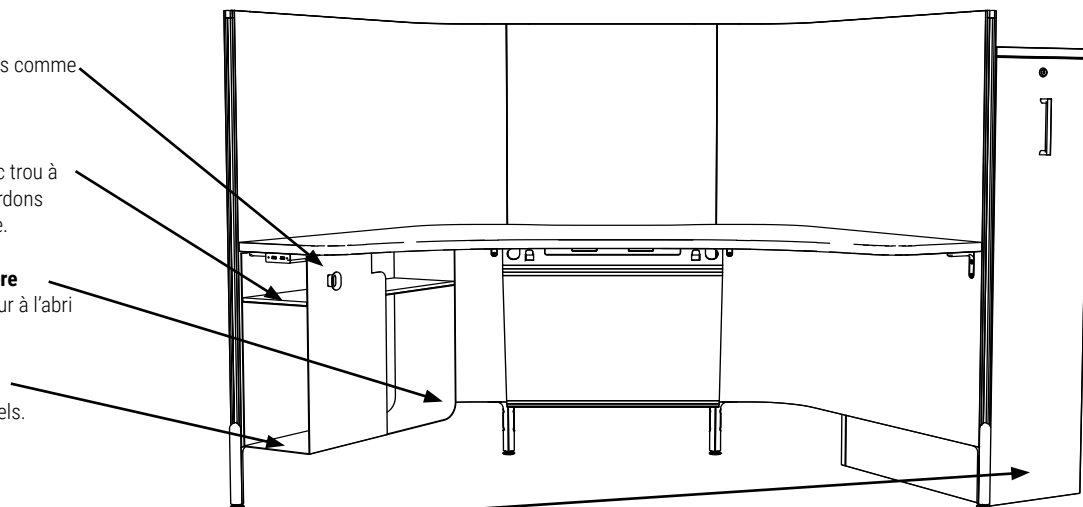

Accessories

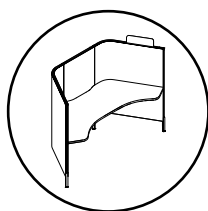
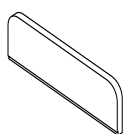

HXNP

Porte-nom

Hauteur : 3,5 po
 Profondeur : 0,5 po
 Largeur : 11 po
 • Surface blanche effaçable à sec sur les deux faces.

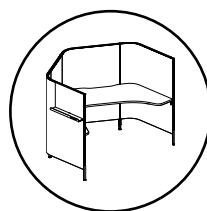
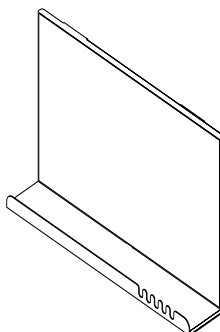

HXAHS

Tablette suspendue

Hauteur : 16 po
 Profondeur : 3 po
 Largeur : 23,5 po
 • Tableau effaçable à sec offert en option.

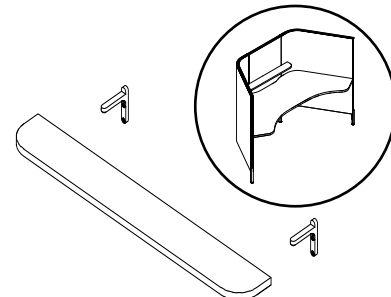

HXARWS

Tablette murale arrière

Hauteur : 3/4 po
 Profondeur : 4,5 po
 Largeur : 32,5 po
 • Mélamine
 REMARQUE : Non compatible avec un poteau d'alimentation au plafond ou tout support d'écran.

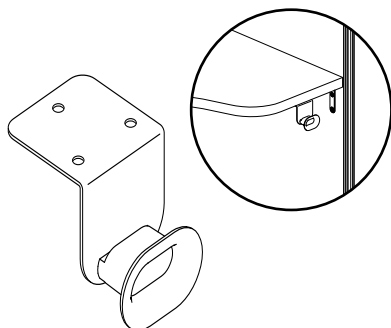

HXABH

Crochet pour sacs sous la surface de travail

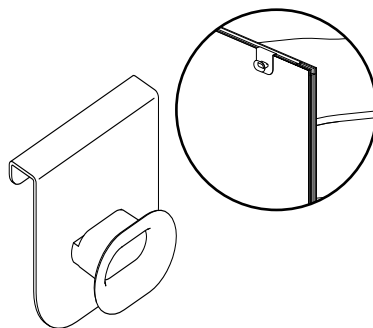

HXACT

Crochet pour manteaux ou sacs à monter à une cloison

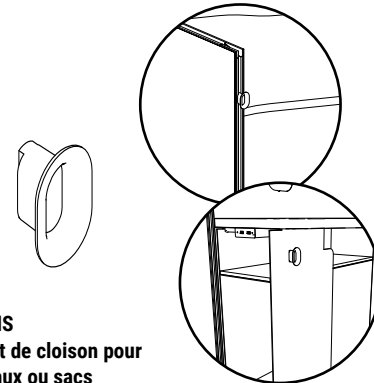

HXACHS

Crochet de cloison pour manteaux ou sacs

HX3P5472SW • Alcôve softPOD avec 3 cloisons et surface de travail

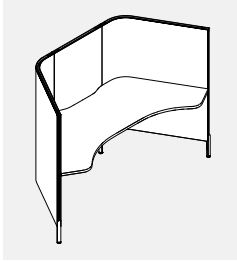

- Alcôve complète à 3 cloisons composée d'une cloison arrière droite, de deux cloisons latérales en J et d'une surface de travail ordinaire.
- L'alcôve installée mesure 54 po h à partir du sol et 25 po à partir de la face supérieure de la surface de travail et présente un dégagement au sol de 6 3/8 po.
- Les cloisons sont garnies de feutre PET punaisable. Veuillez choisir parmi les teintes de feutre PET de série. La teinte du feutre PET sur les faces intérieures peut être différente de celle des faces extérieures.
- La garniture du périmètre des cloisons peut recevoir des rallonges d'intimité. Elle est fabriquée en polypropylène et est offerte dans un fini fusain (CHR) uniquement.
- La surface de travail est offerte dans un fini mélaminé basse pression (LP) ou stratifié haute pression (HP) et dotée d'un chant en PVC. Veuillez choisir tout fini mélaminé ou stratifié et chant en PVC de série.
- Les pieds en métal présentent un fini thermolaqué offert en fusain (CHR) ou blanc de blancs (DWT).
- L'alcôve complète comprend toutes les ferrures et fixations de support nécessaires ainsi que les pieds tubulaires.
- Les rallonges, les composants électriques, les rangements et les accessoires doivent être précisés séparément.

PRODUIT CODE	PRIX		TAILLE/POUCES			POIDS LB	VOLUME PF
	LP	HP	H	L	P		
HX3P5472SW	2910	3293	54	72	30	141	22.92

HX4P5472SW • Alcôve softPOD avec 4 cloisons et surface de travail



- Alcôve complète à 4 cloisons composée d'une cloison arrière droite, de trois cloisons latérales en J et d'une surface de travail ordinaire.
- L'alcôve installée mesure 54 po h à partir du sol et 25 po à partir de la face supérieure de la surface de travail et présente un dégagement au sol de 6 3/8 po.
- Les cloisons sont garnies de feutre PET punaisable. Veuillez choisir parmi les teintes de feutre PET de série. La teinte du feutre PET sur les faces intérieures peut être différente de celle des faces extérieures.
- La garniture du périmètre des cloisons peut recevoir des rallonges d'intimité. Elle est fabriquée en polypropylène et est offerte dans un fini fusain (CHR) uniquement.
- La surface de travail est offerte dans un fini mélaminé basse pression (LP) ou stratifié haute pression (HP) et dotée d'un chant en PVC. Veuillez choisir tout fini mélaminé ou stratifié et chant en PVC de série.
- Les pieds en métal présentent un fini thermolaqué offert en fusain (CHR) ou blanc de blancs (DWT).
- L'alcôve complète comprend toutes les ferrures et fixations de support nécessaires ainsi que les pieds tubulaires.
- Les cloisons latérales peuvent être installées à gauche ou à droite.
- Les rallonges, les composants électriques, les rangements et les accessoires doivent être précisés séparément.

PRODUIT CODE	PRIX		TAILLE/POUCES			POIDS LB	VOLUME PF
	LP	HP	H	L	P		
HX4P5472SW	3654	4036	54	72	65	170	25.41

HX4P5472R/LW • Alcôve softPOD avec 4 cloisons et surface de travail enveloppante

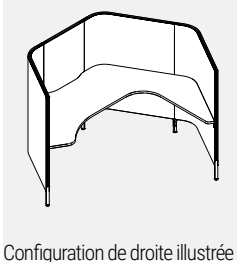

Configuration de droite illustrée

- Alcôve complète à 4 cloisons composée d'une cloison arrière droite, de trois cloisons latérales en J et d'une surface de travail enveloppante.
- L'alcôve installée mesure 54 po h à partir du sol et 25 po à partir de la face supérieure de la surface de travail et présente un dégagement au sol de 6 3/8 po.
- Les cloisons sont garnies de feutre PET punaisable. Veuillez choisir parmi les teintes de feutre PET de série. La teinte du feutre PET sur les faces intérieures peut être différente de celle des faces extérieures.
- La garniture du périmètre des cloisons peut recevoir des rallonges d'intimité. Elle est fabriquée en polypropylène et est offerte dans un fini fusain (CHR) uniquement.
- La surface de travail est offerte dans un fini mélaminé basse pression (LP) ou stratifié haute pression (HP) et dotée d'un chant en PVC. Veuillez choisir tout fini mélaminé ou stratifié et chant en PVC de série.
- Les pieds en métal présentent un fini thermolaqué offert en fusain (CHR) ou blanc de blancs (DWT).
- L'alcôve complète comprend toutes les ferrures et fixations de support nécessaires ainsi que les pieds tubulaires.
- Les rallonges, les composants électriques, les rangements et les accessoires doivent être précisés séparément.

PRODUIT CODE	PRIX		TAILLE/POUCES			POIDS LB	VOLUME PF
	LP	HP	H	L	P		
HX4P5472RW	3977	4516	54	72	65	185	25.41
HX4P5472LW	3977	4516	54	72	65	185	25.41

HX5P5472SW • Alcôve softPOD avec 5 cloisons et surface de travail

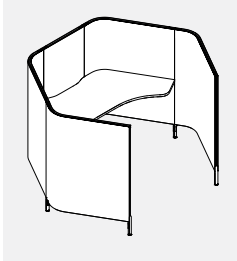

- Alcôve complète à 5 cloisons composée d'une cloison arrière droite, de quatre cloisons latérales en J et d'une surface de travail ordinaire.
- L'alcôve installée mesure 54 po h à partir du sol et 25 po à partir de la face supérieure de la surface de travail et présente un dégagement au sol de 6 3/8 po.
- Les cloisons sont garnies de feutre PET punaisable. Veuillez choisir parmi les teintes de feutre PET de série. La teinte du feutre PET sur les faces intérieures peut être différente de celle des faces extérieures.
- La garniture du périmètre des cloisons peut recevoir des rallonges d'intimité. Elle est fabriquée en polypropylène et est offerte dans un fini fusain (CHR) uniquement.
- La surface de travail est offerte dans un fini mélaminé basse pression (LP) ou stratifié haute pression (HP) et dotée d'un chant en PVC. Veuillez choisir tout fini mélaminé ou stratifié et chant en PVC de série.
- Les pieds en métal présentent un fini thermolaqué offert en fusain (CHR) ou blanc de blancs (DWT).
- L'alcôve complète comprend toutes les ferrures et fixations de support nécessaires ainsi que les pieds tubulaires.
- Les cloisons latérales peuvent être installées à gauche ou à droite.
- Les rallonges, les composants électriques, les rangements et les accessoires doivent être précisés séparément.

PRODUIT CODE	PRIX		TAILLE/POUCES			POIDS LB	VOLUME PF
	LP	HP	H	L	P		
HX5P5472SW	4462	4845	54	72	65	198	25.41

HX5P5472WW • Alcôve softPOD avec 5 cloisons et surface de travail enveloppante

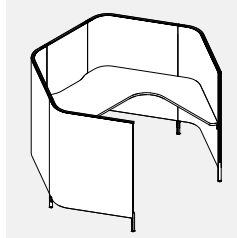

Configuration de droite illustrée

- Alcôve complète à 5 cloisons composée d'une cloison arrière droite, de quatre cloisons latérales en J et d'une surface de travail ordinaire.
- L'alcôve installée mesure 54 po h à partir du sol et 25 po à partir de la face supérieure de la surface de travail et présente un dégagement au sol de 6 3/8 po.
- Les cloisons sont garnies de feutre PET punaisable. Veuillez choisir parmi les teintes de feutre PET de série. La teinte du feutre PET sur les faces intérieures peut être différente de celle des faces extérieures.
- La garniture du périmètre des cloisons peut recevoir des rallonges d'intimité. Elle est fabriquée en polypropylène et est offerte dans un fini fusain (CHR) uniquement.
- La surface de travail est offerte dans un fini mélaminé basse pression (LP) ou stratifié haute pression (HP) et dotée d'un chant en PVC. Veuillez choisir tout fini mélaminé ou stratifié et chant en PVC de série.
- Les pieds en métal présentent un fini thermolaqué offert en fusain (CHR) ou blanc de blancs (DWT).
- L'alcôve complète comprend toutes les ferrures et fixations de support nécessaires ainsi que les pieds tubulaires.
- Les cloisons latérales peuvent être installées à gauche ou à droite.
- Les rallonges, les composants électriques, les rangements et les accessoires doivent être précisés séparément.

PRODUIT CODE	PRIX		TAILLE/POUCES			POIDS		VOLUME	
	LP	HP	H	L	P	LB	PP	FT ³	
HX5P5472RW	4739	5277	54	72	65	213.36	25.41		
HX5P5472LW	4739	5277	54	72	65	213.36	25.41		

HXP5430 • Cloison simple en J

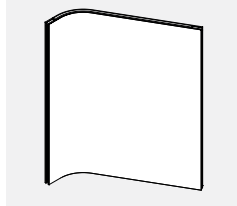

- La cloison simple est courbe, réversible et symétrique le long de l'axe horizontal.
- Les cloisons en J sont garnies de feutre PET punaisable. Veuillez choisir parmi les teintes de feutre PET de série. La teinte du feutre PET sur la face intérieure peut être différente de celle de la face extérieure.
- L'alcôve installée mesure 54 po h à partir du sol et 25 po à partir de la face supérieure de la surface de travail et présente un dégagement au sol de 6 3/8 po.
- La garniture du périmètre de la cloison peut recevoir des rallonges d'intimité. Elle est fabriquée en polypropylène et est offerte dans un fini fusain (CHR) uniquement.
- La cloison en J comprend un ensemble de connecteurs supérieurs, un ensemble de pieds communs et une garniture.
- Lorsqu'une cloison simple en J est commandée comme module complémentaire pour une alcôve précédemment commandée, la teinte du feutre PET peut ou non correspondre à celle de l'alcôve en raison du lot de teinture et de la décoloration possible.
- Cloison simple en J n'est pas destiné à être utilisé seul sans un alcôve complet comprenant une surface de travail en raison de contraintes de stabilité et de connectivité.

PRODUIT CODE	PRICE GR1	SIZE/INCHES			WEIGHT LBS	VOL FT ³
		H	W	D		
HXP5430AP	833	54	30	6	28.3	16.17

HXPAEFE • End PET Felt Extension Divider Add-on

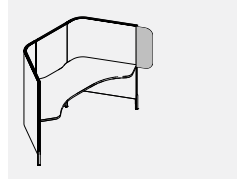

- La rallonge est conçue pour ajouter 8,7 po d'intimité supplémentaire à l'extrémité de la cloison.
- La rallonge s'insère dans le dégagement du périmètre de la cloison de base et le positionnement est orienté vers l'utilisateur.
- La surface de la rallonge est garnie de feutre PET punaisable. Veuillez choisir parmi les teintes de feutre PET de série.
- REMARQUE : Le motif perforé n'est pas offert pour cette rallonge.

PRODUIT CODE	PRICE	WEIGHT			VOL	
		H	W	D		LBS
HXPAEFE	40	25.4	9.3	0.35	0.63	0.05

HXPACFE • Corner PET Felt Extension Divider Add-on

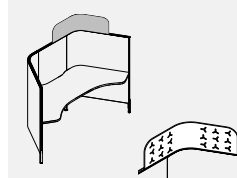

- La rallonge est conçue pour ajouter 11,1 po d'intimité supplémentaire dans le coin supérieur de la cloison.
- La rallonge s'insère dans le dégagement du périmètre de la cloison de base et le positionnement est orienté vers l'utilisateur.
- Une alcôve installée et dotée d'une rallonge complémentaire d'angle en feutre PET mesure 65 po h à partir du sol et 36 po à partir de la face supérieure de la surface de travail.
- La surface de la rallonge est garnie de feutre PET punaisable. Veuillez choisir parmi les teintes de feutre PET de série.
- Le motif perforé est offert pour cette rallonge, signalé par la lettre P à la fin du code de produit.

PRODUIT CODE	PRICE	WEIGHT			VOL	
		H	W	D		LBS
HXPACFE	71	11.687	38.3	0.35	1.16	0.09
HXPACFEP	142	11.687	38.3	0.35	1.16	0.09

HXPATCFE • Top Corner PET Felt Extension Divider Add-on

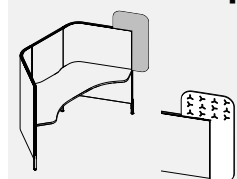

- La rallonge est conçue pour ajouter 8,7 po d'intimité supplémentaire au haut de la cloison et 11,1 po d'intimité supplémentaire à l'extrémité de la cloison.
- La rallonge s'insère dans le dégagement du périmètre de la cloison de base et le positionnement est orienté vers l'utilisateur.
- Une alcôve installée et dotée d'une rallonge complémentaire supérieure d'angle en feutre PET mesure 65 po h à partir du sol et 36 po à partir de la face supérieure de la surface de travail.
- La surface de la rallonge est garnie de feutre PET punaisable. Veuillez choisir parmi les teintes de feutre PET de série.
- Le motif perforé est offert pour cette rallonge, signalé par la lettre P à la fin du code de produit.

PRODUIT CODE	PRICE	WEIGHT			VOL	
		H	W	D		LBS
HXPATCFE	77	37.1"	19.5	0.35	1.25	0.15
HXPATCFEP	154	37.1"	19.5	0.35	1.25	0.15

GMDPC22W • Bloc d'alimentation de bureau à profil mince, 2 prises

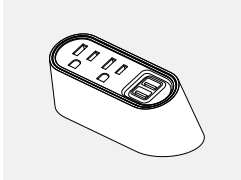

- Bloc d'alimentation de bureau avec deux prises de courant inviolables de 15A, un port USB-A et un port USB-C (fournit 3,1A); cordon d'alimentation de 10 pi.
- Comprend trois options de montage : i) une plaque de montage à visser pour les prises orientées vers l'avant, ii) un support de montage sous la surface, ou iii) un ensemble de montage à pince pour les surfaces de 0,5 po-1,5 po d'épaisseur.
- Boîtier blanc brillant et face grise.

PRODUIT CODE	PRIX	TAILLE/POUCES			POIDS		VOLUME
		H	L	P	LB	PI ³	
GMDPC22W	494	2.25	4.88	2.25	2.5	0.5	

GMDPC32W • Bloc d'alimentation de bureau à profil mince, 3 prises

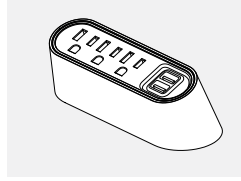

- Bloc d'alimentation de bureau avec trois prises de courant inviolables de 15A, un port USB-A et un port USB-C (fournit 3,1A); cordon d'alimentation de 10 pi.
- Comprend trois options de montage : i) une plaque de montage à visser pour les prises orientées vers l'avant, ii) un support de montage sous la surface, ou iii) un ensemble de montage à pince pour les surfaces de 0,5 po-1,5 po d'épaisseur.
- Boîtier blanc brillant et face grise.

PRODUIT CODE	PRIX	TAILLE/POUCES			POIDS		VOLUME
		H	L	P	LB	PI ³	
GMDPC32W	645	2.25	6.00	2.25	2.6	0.5	

BRED50 • Module Duo

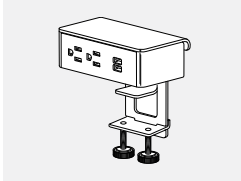

- Le module d'alimentation Duo est entièrement intégré et comporte une pince de montage qui permet de le fixer sur le bord d'une surface de travail.
- Le module présente deux prises et deux ports USB de 2,1A.
- La plaque, les prises et la pince présentent un fini blanc; cordon d'alimentation de 72 po L avec fiche à trois broches.

PRODUIT CODE	PRIX	TAILLE/POUCES			POIDS		VOLUME
		H	L	P	LB	PI ³	
BRED50	615	1.8	5.5	3.2	2.5	0.14	

BRETP53 • Module Trio Plus

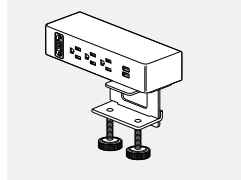

- Le module d'alimentation Trio Plus est entièrement intégré et comporte une pince de montage qui permet de le fixer sur le bord d'une surface de travail ou d'une tablette située au-dessus de la surface de travail.
- Le module présente trois prises et deux ports USB de 2,1A, de même qu'un ensemble d'adaptateurs contenant une plaque d'obturation et des supports d'adaptateurs HDMI, RJ45 ou VGA.
- REMARQUE : Les connecteurs HDMI, RJ45 et VGA ne sont pas compris.
- La plaque, les prises et la pince présentent un fini blanc; cordon d'alimentation de 72 po L avec fiche à trois broches.
- La plaque, les prises, la pince et les adaptateurs présentent un fini blanc; cordon d'alimentation de 72 po L avec fiche à trois broches.

PRODUIT CODE	PRIX	TAILLE/POUCES			POIDS		VOLUME
		H	L	P	LB	PI ³	
BRETP53	693	1.8	8	3.2	2.5	0.14	

HXEUWC • Ports de charge USB sous la surface de travail

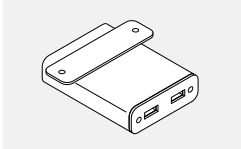

- Le module à monter sous une surface de travail comporte deux ports USB (A et C).
- Le module comporte un port de charge USB C de 15 W et un port de charge USB A de 2,1 A.
- Le module est doté d'un boîtier blanc, d'un support de montage thermolaqué dans un fini blanc et d'un cordon électrique blanc.

PRODUIT CODE	PRIX	TAILLE/POUCES			POIDS		VOLUME
		H	L	P	LB	PI ³	
HXEUWC	367	1	3	4	0.31	0.01	

GAADG • Module à porte d'accès

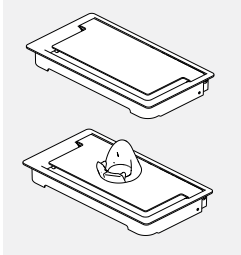

- La porte d'accès à fermeture amortie est posée en retrait pour permettre d'acheminer les câbles.
- Le module GAADGDH comprend un support pouvant recevoir la plupart des téléphones cellulaires ou tablettes électroniques. Le support est offert dans un fini blanc uniquement.
- La gamme FreeFit ne peut recevoir qu'un seul passe-câbles par surface de travail.

PRODUIT CODE	PRIX	TAILLE/POUCES			POIDS		VOLUME
		H	L	P	LB	PI ³	
GAADG	58	1.08	5.54	10.09	2	0.04	
GAADGDH	63	1.08	5.54	10.09	2	0.04	

GAADCT • Module à porte d'accès avec chemin de câbles

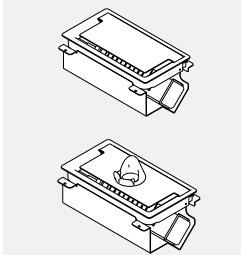

- La porte d'accès à fermeture amortie est posée en retrait pour permettre d'acheminer les câbles lorsque la porte est fermée.
- Le chemin de câble comporte de série une entrée défonçable pour prise télécom et une surface pour monter une barre d'alimentation.
- Les côtés sont ouverts pour un accès facile.
- Le module est offert dans les finis pour châssis de cloisons de série.
- Le module GAADCTDH comprend un support pouvant recevoir la plupart des téléphones cellulaires ou tablettes électroniques. Le support est offert dans un fini blanc uniquement.
- La gamme FreeFit ne peut recevoir qu'un seul passe-câbles par surface de travail.

PRODUIT CODE	PRIX	TAILLE/POUCES			POIDS		VOLUME
		H	L	P	LB	PI ³	
GAADCT	92	5.07	5.54	10.09	4	0.19	
GAADCTDH	100	5.07	5.54	10.09	4	0.19	

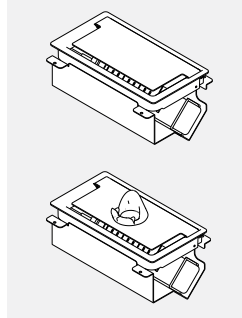
GAADCTPD • Module à porte d'accès avec chemin de câbles et barre d'alimentation

- La barre d'alimentation présente trois prises simples et deux prises USB. Homologuée CSA.
- La porte d'accès à fermeture amortie est posée en retrait pour permettre d'acheminer les câbles lorsqu'elle est fermée.
- Le chemin de câble comporte de série une entrée défonçable pour prise télécom et une surface pour monter une barre d'alimentation.
- Les côtés sont ouverts pour un accès facile.
- Fini du module – à déterminer.
- Le module GAADCTPDDH comprend un support pouvant recevoir la plupart des téléphones cellulaires ou tablettes électroniques.
- Le support est offert dans un fini blanc uniquement.
- Un passe-câbles par surface de travail.

PRODUIT CODE	PRIX	TAILLE/POUCES			POIDS LB	VOLUME PI ³
		H	L	P		
GAADCTPD	202	6.96	5.54	10.09	4	0.20
GAADCTPDDH	206	6.96	5.54	10.09	4	0.20

Solution de connexion en série ModPower

- Ajoute une alimentation flexible et un chargement USB aux surfaces de travail.
- Permet de connecter jusqu'à quatre unités avec une seule alimentation filaire avec prise NEMA.
- Les unités ModPower sont vendues séparément.
- Commencez l'analyse avec un démarreur doté d'une alimentation codée. Ajoutez des unités intermédiaires ou finales supplémentaires selon vos besoins.
- Les unités centrales et finales sont équipées de câbles de connexion.
- Les modules en surface nécessitent des découpes sur la table pour le montage. Veuillez préciser TR – Haut droit et/ou TL – Haut gauche.

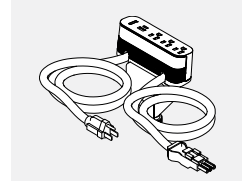
GMDSA10 • Module ModPower de départ, en applique

- Le module ModPower de départ comprend un cordon de 10 pieds avec fiche NEMA et un câble de connexion de 3 pieds.
- Le module comporte trois prises inviolables de 15 A, un port USB-A, un port USB-C et un disjoncteur.
- Une pince de fixation et trois autres options de montage sont incluses. Quatre colliers de serrage pour gestion de câbles sont inclus.
- Fini magnésium (MG) ou blanc (WH), comme l'indiquent les derniers caractères du numéro de modèle.

PRODUIT CODE	PRIX	TAILLE/POUCES			POIDS LB	VOLUME PI ³
		H	L	P		
GMDSA10MG	806	6.13	1.75	2.5	4.33	1.0
GMDSA10WH	806	6.13	1.75	2.5	4.33	1.0

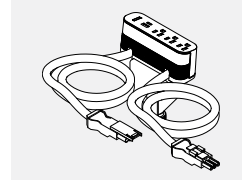
GMDCA3 • Module ModPower intermédiaire, en applique

- Le module ModPower intermédiaire comprend deux câbles de connexion de 3 pieds.
- Le module comporte trois prises inviolables de 12A, classés 15A, un port USB-A, un port USB-C et un disjoncteur.
- Une pince de fixation et trois autres options de montage sont incluses. Quatre colliers de serrage pour gestion de câbles sont inclus.
- Fini magnésium (MG) ou blanc (WH), comme l'indiquent les derniers caractères du numéro de modèle.

PRODUIT CODE	PRIX	TAILLE/POUCES			POIDS LB	VOLUME PI ³
		H	L	P		
GMDCA3MG	763	6.13	1.75	2.5	3.33	1.0
GMDCA3WH	763	6.13	1.75	2.5	3.33	1.0

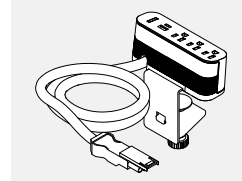
GMDEA3 • Module ModPower terminal, en applique

- Le module ModPower terminal comprend un câble de connexion de 3 pieds.
- Le module comporte trois prises inviolables de 12A, classés 15A, un port USB-A, un port USB-C et un disjoncteur.
- Une pince de fixation et trois autres options de montage sont incluses. Deux colliers de serrage pour gestion de câbles sont inclus.
- Fini magnésium (MG) ou blanc (WH), comme l'indiquent les derniers caractères du numéro de modèle.

PRODUIT CODE	PRIX	TAILLE/POUCES			POIDS LB	VOLUME PI ³
		H	L	P		
GMDEA3MG	675	6.13	1.75	2.5	2.75	1.0
GMDEA3WH	675	6.13	1.75	2.5	2.75	1.0

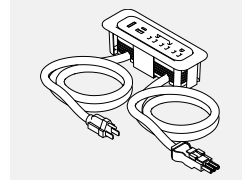
GMDSF10 • Module ModPower de départ, encastré

- Le module ModPower de départ comprend un cordon de 10 pieds avec fiche NEMA et un câble de connexion de 3 pieds.
- Le module comporte trois prises inviolables de 15 A, un port USB-A, un port USB-C et un disjoncteur.
- Quatre colliers de serrage pour gestion de câbles sont inclus.
- Fini magnésium (MG) ou blanc (WH), comme l'indiquent les derniers caractères du numéro de modèle.

PRODUIT CODE	PRIX	TAILLE/POUCES			POIDS LB	VOLUME PI ³
		H	L	P		
GMDSF10MG	597	2.63	7.63	2.63	3.44	1.0
GMDSF10WH	597	2.63	7.63	2.63	3.44	1.0

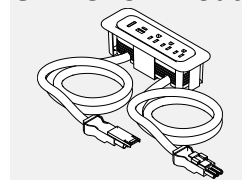
GMDCF3 • Module ModPower intermédiaire, encastré

- Le module ModPower intermédiaire comprend deux câbles de connexion de 3 pieds.
- Le module comporte trois prises inviolables de 12A, classés 15A, un port USB-A, un port USB-C et un disjoncteur.
- Quatre colliers de serrage pour gestion de câbles sont inclus.
- Fini magnésium (MG) ou blanc (WH), comme l'indiquent les derniers caractères du numéro de modèle.

PRODUIT CODE	PRIX	TAILLE/POUCES			POIDS LB	VOLUME PI ³
		H	L	P		
GMDCF3MG	562	2.63	7.63	2.63	2.44	1.0
GMDCF3WH	562	2.63	7.63	2.63	2.44	1.0

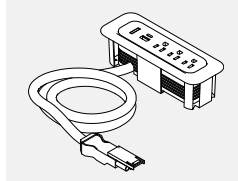
GMDEF3 • Module ModPower terminal, encastré

- Le module ModPower terminal comprend un câble de connexion de 3 pieds.
- Le module comporte trois prises inviolables de 12A, classés 15A, un port USB-A, un port USB-C et un disjoncteur.
- Deux colliers de serrage pour gestion de câbles sont inclus.
- Fini magnésium (MG) ou blanc (WH), comme l'indiquent les derniers caractères du numéro de modèle.

PRODUIT CODE	PRIX	TAILLE/POUCES			POIDS		VOLUME
		H	L	P	LB	PI ³	
GMDEF3MG	494	2.63	7.63	2.63	1.85	1.0	
GMDEF3WH	494	2.63	7.63	2.63	1.85	1.0	

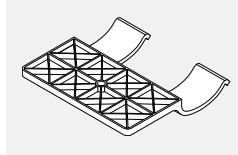
GMDCLIPS • Collier de serrage ModPower

- Emballage de 10 colliers de serrage.

PRODUIT CODE	PRIX	TAILLE/POUCES			POIDS		VOLUME
		H	L	P	LB	PI ³	
GMDCLIPS	131	2.6	2.5	0.6	0.3	0.2	

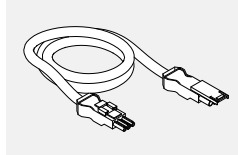
GMDJ36BK • Câble d'interconnexion ModPower

- Câble d'interconnexion permettant d'ajouter une longueur de câble supplémentaire de 3 pieds entre les modules ModPower encastrés ou en applique.
- Cordon de 3 pieds avec connecteur mâle et femelle. Ensemble de deux câbles d'interconnexion.

PRODUIT CODE	PRIX	TAILLE/POUCES			POIDS		VOLUME
		H	L	P	LB	PI ³	
GMDJ36BK	422	36			1.38	0.9	

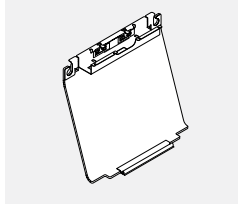
HXEPK • Ensemble d'alimentation à 2 circuits pour poste de travail

- L'ensemble d'alimentation à 2 circuits pour poste de travail comporte deux prises, un chemin de câbles, un cache-câbles et un passe-câbles pour cloison.
- Peut recevoir jusqu'à deux plaques de données ordinales (2 plaques non comprises).
- Peut recevoir un support d'écran à un ou à deux bras monté au centre.
- Permet une alimentation électrique à 2 circuits.
- Permet l'interconnexion de deux stations. Veuillez préciser le cavalier poste à poste.
- Veuillez préciser le circuit 1, 2 ou la combinaison 1+2.
- L'alimentation au plafond ou au plancher n'est pas comprise, veuillez la préciser séparément.
- Le chemin de câbles est thermolaqué dans un fini fusain (CHR); le panier présente un fini noir (BLK).
- L'ensemble comprend toutes les ferrures et fixations de support nécessaires ainsi que le passe-câbles pour cloison.
- La surface est garnie de feutre PET punaisable. Veuillez choisir parmi les teintes de feutre PET de série.

PRODUIT CODE	PRIX	TAILLE/POUCES			POIDS		VOLUME
		H	L	P	LB	PI ³	
HXEPK11	311	20.85	23.5	9.73	3.92	2.76	
HXEPK12	311	20.85	23.5	9.73	3.92	2.76	
HXEPK22	311	20.85	23.5	9.73	3.92	2.76	

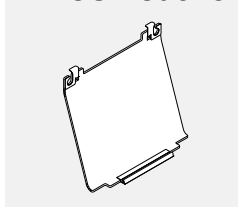
HXECS • Cache-câbles

- Le cache-câbles s'installe sur la face inférieure d'une surface de travail et s'enclenche dans le bas de la partie droite de toute cloison.
- Le cache-câbles comprend toutes les ferrures nécessaires.
- La surface est garnie de feutre PET punaisable. Veuillez choisir parmi les teintes de feutre PET de série.

PRODUIT CODE	PRIX	TAILLE/POUCES			POIDS		VOLUME
		H	L	P	LB	PI ³	
HXECS	76	1	22	8	1.62	2.87	

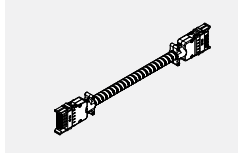
HXEPPJ • Cavalier poste à poste

- Cavalier poste à poste.
- Permet l'interconnexion de deux stations (par l'intermédiaire du passe-câbles pour cloison, sous la surface de travail).

PRODUIT CODE	PRIX	TAILLE/POUCES			POIDS		VOLUME
		H	L	P	LB	PI ³	
HXEPPJ	120	2	60	2	5	0.13	

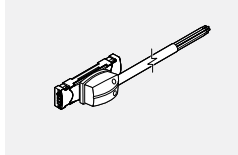
HXEBF • Alimentation au plancher

- L'alimentation au plancher permet une entrée unique depuis le plancher dans l'ensemble d'alimentation à 2 circuits sous la surface de travail.
- Faisceau étanche de 6 pieds de longueur, prêt à être câblé à l'alimentation électrique du bâtiment.

PRODUIT CODE	PRIX	TAILLE/POUCES			POIDS		VOLUME
		H	L	P	LB	PI ³	
HXEBF	263	2	72	2	5.6	0.06	

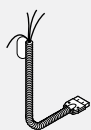
HXECECF • Alimentation au plafond

- L'alimentation au plafond se branche sur la prise de gauche ou de droite montée dans l'ensemble d'alimentation à 2 circuits.
- Conduit métallique de 10 pieds de longueur, prêt à être câblé à l'alimentation électrique du bâtiment.
- La bride de décharge est comprise; la boîte de jonction n'est pas comprise.
- Le module doit être utilisé avec le poteau d'alimentation au plafond (module HXECEFP).

PRODUIT CODE	PRIX	TAILLE/POUCES			POIDS LB	VOLUME PI ³
		H	L	P		
HXECECF	178	2	144	2	5.6	0.06

HXECEFP • Poteau d'alimentation au plafond

- Le poteau d'alimentation au plafond permet d'acheminer les câbles d'alimentation et de données entre le plafond et la surface de travail.
- L'extrusion en aluminium avec couvercle en PVC se fixe au passe-câbles de la cloison et passe sous la surface de travail à travers le retrait profilé de la surface de travail.
- Les ferrures de montage et la collerette de plafond sont comprises.
- Les fixations pour assujettir le poteau au-dessus des carreaux de plafond ne sont pas comprises.
- Veuillez préciser un fini peint de série.
- Le couvercle en PVC est offert dans un fini fusain (CHR).
- L'alimentation au plafond (module HXECECF) doit être commandée séparément.

PRODUIT CODE	PRIX	TAILLE/POUCES			POIDS LB	VOLUME PI ³
		H	L	P		
HXECEFP	150	116	6	1.5	5.49	0.38

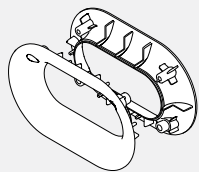
HXEPEGK • Ensemble passe-câbles de cloison

- L'ensemble de passe-câbles pour cloisons permet d'acheminer les câbles à travers n'importe quelle cloison softPOD.
- L'ensemble peut être installé sous la surface de travail ou au-dessus de celle-ci.
- L'ensemble est installé sur place, il n'est pas nécessaire de commander des cloisons spéciales.
- Le passe-câbles en aluminium moulé sous pression présente un fini thermolaqué fusain (CHR) ou blanc (WHT), à préciser.

PRODUIT CODE	PRIX	TAILLE/POUCES			POIDS LB	VOLUME PI ³
		H	L	P		
HXEPEGK	29	3.25	5.5	2.75	0.27	0.02

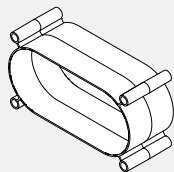
HXEPEGCS • Connecteur de passe-câbles ou espaceur pour cloison

- L'espaceur convertit tout ensemble de passe-câbles de cloison en un connecteur.
- Il permet de fixer deux cloisons ensemble par l'ouverture du passe-câbles.
- Le module peut être installé sous la surface de travail ou au-dessus de celle-ci à des endroits prédéterminés.
- À préciser avec l'ensemble passe-câbles de cloison ou à utiliser avec l'ensemble passe-câbles de cloisons compris dans l'ensemble d'alimentation à 2 circuits pour poste de travail.
- Le module est fabriqué en ABS moulé par injection et offert dans un fini fusain (CHR).
- Pour fixer deux cloisons ensemble, un seul module HXEPEGK est nécessaire.

PRODUIT CODE	PRIX	TAILLE/POUCES			POIDS LB	VOLUME PI ³
		H	L	P		
HXEPEGCS	13	3.25	5.5	2.75	0.04	0.01

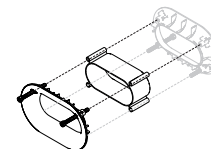

HXSCSO • Rangement informel sous la surface de travail

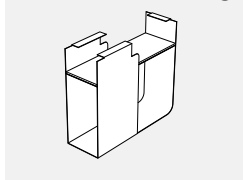

- Rangement ouvert avec tablette; le prolongement à l'arrière permet de créer un compartiment latéral.
- Construction en tôle avec garniture en feutre PET; 24 po P.
- Le rangement s'assujettit à la face inférieure de la surface de travail.
- Choisissez parmi les teintes de feutre PET et les finis pour châssis de cloison de série.
- Commandez un crochet de cloison pour manteaux ou sacs (module HXACHS, vendue séparément); s'installe du côté gauche ou droit du rangement.

PRODUIT CODE	PRIX	TAILLE/POUCES			POIDS		VOLUME
		H	L	P	LB	PP ³	
HXSCSO	327	21	8	24	20.18	4.22	

L2PO • Rangement garde-manger

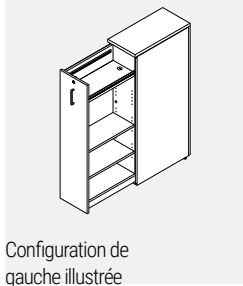

Configuration de gauche illustrée

- L'armoire escamotable sert de module de rangement multifonction et personnalisable qui définit l'espace et rehausse la confidentialité dans un environnement fonctionnel.
- Peut s'utiliser avec les modules Licence, Bridges, FreeFit et Boulevard.
- L'organisation interne comprend deux tablettes fixes en haut et en bas. Deux tablettes intermédiaires sont ajustables. Deux rails d'accessoires sont fournis en équipement standard et conviennent aux accessoires de métal GC.
- Les tablettes d'armoire intérieures et l'endos sont normalement de couleur blanc Designer. L'enveloppe de l'armoire, le tiroir et le dessus peuvent être fabriqués de tout stratifié standard au choix.
- L2PO12xxx ne convient pas au classeurs.
- Uniquement disponible avec la poignée FA.

PRODUIT CODE	PRIX			TAILLE/POUCES			POIDS VOLUME			VOL FT ³
	LP	B	W	H	L	P	LB	PP ³		
L2PO1224H54NL	1642	1659	1690	53.56	54	12	24	138	9	
L2PO1230H54NL	1720	1740	1760	53.56	54	12	30	153	11	
L2PO1236H54NL	1799	1823	1849	53.56	54	12	36	167	14	
L2PO1824H54NL	1904	1928	1970	53.56	54	18	24	166	14	
L2PO1830H54NL	1989	2020	2069	53.56	54	18	30	182	17	
L2PO1836H54NL	2075	2110	2168	53.56	54	18	36	197	20	
L2PO1224H54NR	1642	1659	1690	53.56	54	12	24	138	9	
L2PO1230H54NR	1720	1740	1760	53.56	54	12	30	153	11	
L2PO1236H54NR	1799	1823	1849	53.56	54	12	36	167	14	
L2PO1824H54NR	1904	1928	1970	53.56	54	18	24	166	14	
L2PO1830H54NR	1989	2020	2069	53.56	54	18	30	182	17	
L2PO1836H54NR	2075	2110	2168	53.56	54	18	36	197	20	

Fini

Alors qu'il est possible de préciser le fini des parois du garde-manger, des tiroirs supérieur et escamotable et du panneau arrière, le dos et les tablettes ajustables de l'armoire interne sont de couleur blanche en équipement standard. Veuillez préciser le fini pour le dessus de l'armoire et le devant du tiroir escamotable.

Options

- Ensemble de deux prises USB - veuillez ajouter les lettres 'USB' à la fin du code. Ajoutez 377 \$ au prix courant.
- Lorsque vous commandez deux prises USB, la tablette supérieure présente une surface de feutre gris et un passe-fils qui permet d'insérer le câble de prise USB (situé sous la tablette supérieure). Un cordon d'alimentation à deux broches sort de l'armoire en traversant le plancher à l'arrière.
- Tableau pour marqueurs à essuyage à sec - Choisissez l'option 'DE'. Veuillez ajouter 266 \$ au prix courant.
- Si on le demande, un stratifié pour marqueurs à essuyage à sec sera appliqué sur la surface extérieure de la paroi latérale du tiroir escamotable.

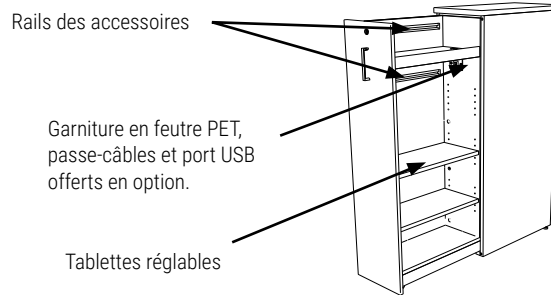
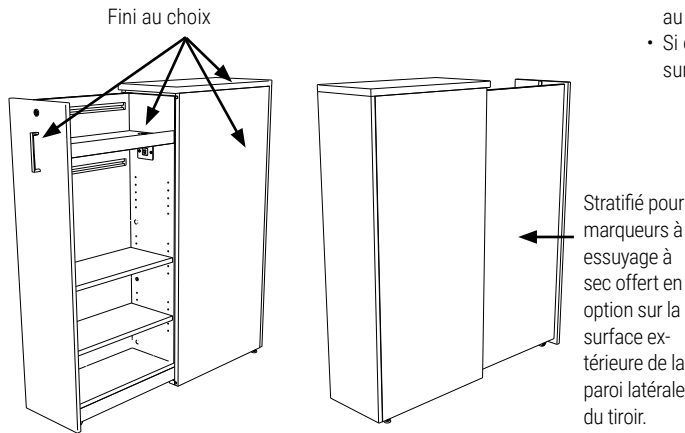

Rails d'accessoires intégrés
Deux rails d'accessoires (d'une longueur de 18,25 po) chacun sont prévus pour qu'il soit plus facile de personnaliser les accessoires de métal de Global Contract.

Rail d'accessoires supérieur :

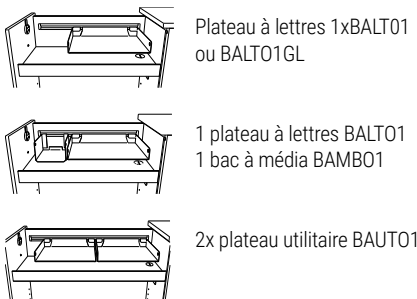

Rail d'accessoires inférieur :

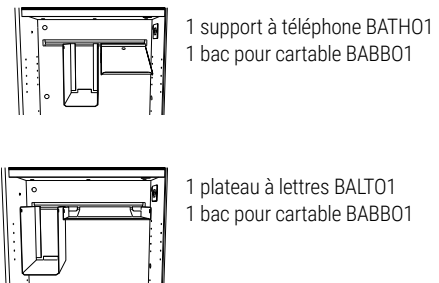
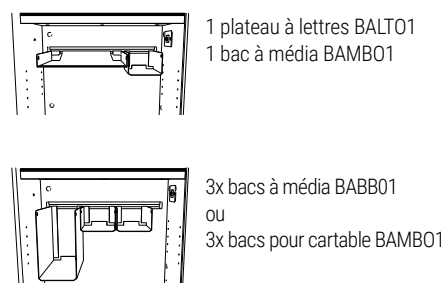

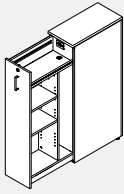
L2PW • Rangement garde-robe

Left Hand Shown

- L'armoire escamotable sert de module de rangement multifonction et personnalisable qui définit l'espace et rehausse la confidentialité dans un environnement fonctionnel.
- Peut s'utiliser avec les modules Licence, Bridges, FreeFit et Boulevard.
- L'organisation interne comprend deux tablettes fixes en haut et en bas. Deux tablettes intermédiaires sont ajustables, armoire avec patère.
- Les tablettes d'armoire intérieures et l'endos sont normalement de couleur blanc Designer. L'enveloppe de l'armoire, le tiroir et le dessus peuvent être fabriqués de tout stratifié standard au choix.
- L2PW12xxx ne convient pas au classeurs.
- Uniquement disponible avec la poignée FA.

Fini

Alors qu'il est possible de préciser le fini des parois du garde-manger, des tiroirs supérieur et escamotable et du panneau arrière, le dos et les tablettes ajustables de l'armoire interne sont de couleur blanche en équipement standard. Veuillez préciser le fini pour le dessus de l'armoire et le devant du tiroir escamotable.

Options

- Ensemble de deux prises USB - veuillez ajouter les lettres 'USB' à la fin du code. Ajoutez 377 \$ au prix courant.
- Lorsque vous commandez deux prises USB, la tablette supérieure présente une surface de feutre gris et un passe-fils qui permet d'insérer le câble de prise USB (situé sous la tablette supérieure). Un cordon d'alimentation à deux broches sort de l'armoire en traversant le plancher à l'arrière.
- Tableau pour marqueurs à essuyage à sec - Choisissez l'option 'DE'. Veuillez ajouter 266 \$ au prix courant.
- Si on le demande, un stratifié pour marqueurs à essuyage à sec sera appliqué sur la surface extérieure de la paroi latérale du tiroir escamotable.

PRODUIT CODE	PRIXSH			TAILLE (POUCES)				POIDS		VOL PI ³
	LP	B	W	H (LP/B)	H (W)	L	P	LB		
L2PW1224H42NL	1631	1649	1684	41.56	42	12	24	128	7	
L2PW1230H42NL	1706	1728	1769	41.56	42	12	30	143	9	
L2PW1236H42NL	1779	1806	1855	41.56	42	12	36	157	11	
L2PW1824H42NL	1889	1917	1963	41.56	42	18	24	156	11	
L2PW1830H42NL	1972	2006	2062	41.56	42	18	30	172	13	
L2PW1836H42NL	2054	2095	2160	41.56	42	18	36	187	16	
L2PW1224NL	1778	1794	1825	49.56	50	12	24	133	8	
L2PW1230NL	1856	1888	1914	49.56	50	12	30	148	10	
L2PW1236NL	1935	1981	2004	49.56	50	12	36	162	15	
L2PW1824NL	2078	2110	2143	49.56	50	18	24	161	12	
L2PW1830NL	2162	2215	2243	49.56	50	18	30	177	15	
L2PW1836NL	2248	2318	2342	49.56	50	18	36	192	18	
L2PW1224H54NL	1812	1829	1860	53.56	54	12	24	138	9	
L2PW1230H54NL	1890	1910	1930	53.56	54	12	30	153	11	
L2PW1236H54NL	1969	1993	2019	53.56	54	12	36	167	14	
L2PW1824H54NL	2118	2142	2184	53.56	54	18	24	166	14	
L2PW1830H54NL	2203	2234	2283	53.56	54	18	30	182	17	
L2PW1836H54NL	2289	2324	2382	53.56	54	18	36	197	20	
L2PW1224H42NR	1493	1511	1546	41.56	42	12	24	128	7	
L2PW1230H42NR	1706	1728	1769	41.56	42	12	30	143	9	
L2PW1236H42NR	1779	1806	1855	41.56	42	12	36	157	11	
L2PW1824H42NR	1854	1882	1928	41.56	42	18	24	156	11	
L2PW1830H42NR	1972	2006	2062	41.56	42	18	30	172	13	
L2PW1836H42NR	2054	2095	2160	41.56	42	18	36	187	16	
L2PW1224NR	1778	1794	1825	49.56	50	12	24	133	8	
L2PW1230NR	1856	1888	1914	49.56	50	12	30	148	10	
L2PW1236NR	1935	1981	2004	49.56	50	12	36	162	15	
L2PW1824NR	2078	2110	2143	49.56	50	18	24	161	12	
L2PW1830NR	2162	2215	2243	49.56	50	18	30	177	15	
L2PW1836NR	2248	2318	2342	49.56	50	18	36	192	18	
L2PW1224H54NR	1812	1829	1860	53.56	54	12	24	138	9	
L2PW1230H54NR	1890	1910	1930	53.56	54	12	30	153	11	
L2PW1236H54NR	1969	1993	2019	53.56	54	12	36	167	14	
L2PW1824H54NR	2118	2142	2184	53.56	54	18	24	166	14	
L2PW1830H54NR	2203	2234	2283	53.56	54	18	30	182	17	
L2PW1836H54NR	2289	2324	2382	53.56	54	18	36	197	20	

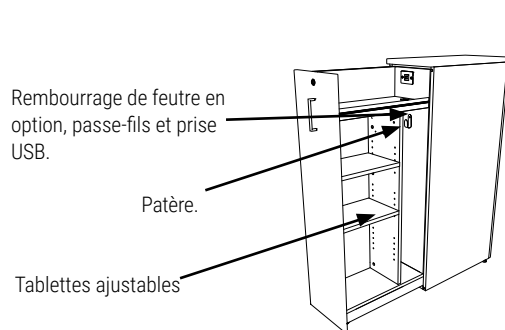

Fini au choix

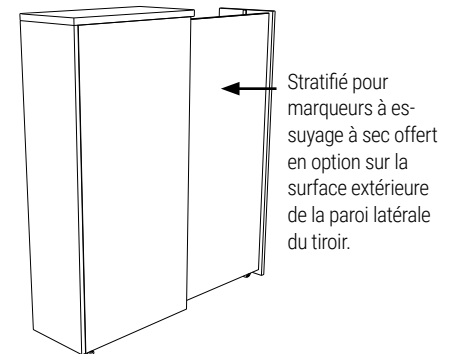
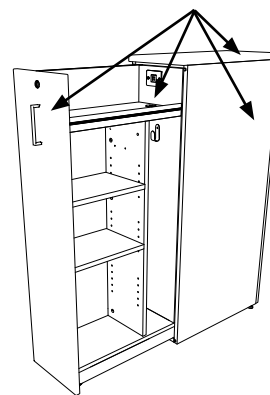

Stratifié pour marqueurs à essuyage à sec offert en option sur la surface extérieure de la paroi latérale du tiroir.

BLVELEDVS • Lampe à DEL à un bras

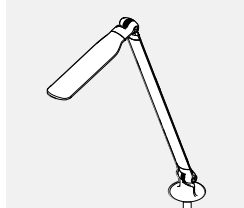

- **Système de 7 watts, 18 DEL fractionnelles**
- 3 500K, 250 lumens, indice de rendement des couleurs (IRC) de 84.
- Bouton à effleurement; allumage instantané et fermeture progressive.
- Réglage infini de la luminosité de 100 % à 15 %, mémoire du dernier état.
- Arrêt automatique après 10 heures de série.
- DEL d'une durée de vie de 50 000 heures.
- Adaptateur mural de 15 watts, 24 volts, cordon de 6 pi.
- Blanc (WHT), argenté (SIL) ou noir (BLK) – À préciser.
- Conforme aux normes UL, CUL et CSA, homologué ETL.
- Base non comprise.

PRODUIT CODE	PRIX	TAILLE/POUCES			POIDS LB	VOLUME PF ³
		H	L	P		
BLVELEDVS	616				3	0.93
Avec détecteur de présence						
BLVELEDVSO	920				3	0.93

BLVELEDVD • Lampe à DEL à deux bras

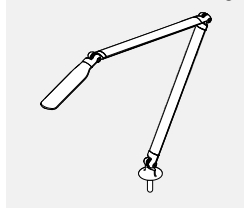

- **Système de 7 watts, 18 DEL fractionnelles**
- 3 500K, 250 lumens, indice de rendement des couleurs (IRC) de 84.
- Bras à double articulation avec une portée de 20 po de la base à la tête.
- Bouton à effleurement; allumage instantané et fermeture progressive.
- Réglage infini de la luminosité de 100 % à 15 %, mémoire du dernier état.
- Arrêt automatique après 10 heures de série.
- DEL d'une durée de vie de 50 000 heures.
- Adaptateur mural de 15 watts, 24 volts, cordon de 6 pi.
- Blanc (WHT), argenté (SIL) ou noir (BLK) – À préciser.
- Conforme aux normes UL, CUL et CSA, homologué ETL.
- Base non comprise.

PRODUIT CODE	PRIX	TAILLE/POUCES			POIDS LB	VOLUME PF ³
		H	L	P		
BLVELEDVD	646				3	0.93
Avec détecteur de présence						
BLVELEDVDO	931				3	0.93

BLVELEDRS • Lampe à DEL à un bras

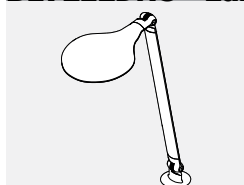

- **Système de 7 watts, 18 DEL fractionnelles**
- 3 500K, 250 lumens, indice de rendement des couleurs (IRC) de 84.
- Bouton à effleurement; allumage instantané et fermeture progressive.
- Réglage infini de la luminosité de 100 % à 15 %, mémoire du dernier état.
- Arrêt automatique après 10 heures de série.
- DEL d'une durée de vie de 50 000 heures.
- Adaptateur mural de 15 watts, 24 volts, cordon de 6 pi.
- Blanc (WHT), argenté (SIL) ou noir (BLK) – À préciser.
- Conforme aux normes UL, CUL et CSA, homologué ETL.
- Base non comprise.

PRODUIT CODE	PRIX	TAILLE/POUCES			POIDS LB	VOLUME PF ³
		H	L	P		
BLVELEDRS	616				3	0.93
Avec détecteur de présence						
BLVELEDRSO	920				3	0.93

BLVELEDRD • Lampe à DEL à un bras

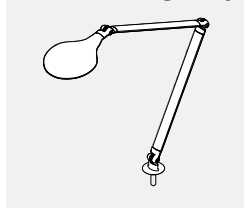

- **Système de 7 watts, 18 DEL fractionnelles**
- 3 500K, 250 lumens, indice de rendement des couleurs (IRC) de 84.
- Bras à double articulation avec une portée de 20 po de la base à la tête.
- Bouton à effleurement; allumage instantané et fermeture progressive.
- Réglage infini de la luminosité de 100 % à 15 %, mémoire du dernier état.
- Arrêt automatique après 10 heures de série.
- DEL d'une durée de vie de 50 000 heures.
- Adaptateur mural de 15 watts, 24 volts, cordon de 6 pi.
- Blanc (WHT), argenté (SIL) ou noir (BLK) – À préciser.
- Conforme aux normes UL, CUL et CSA, homologué ETL.
- Base non comprise.

PRODUIT CODE	PRIX	TAILLE/POUCES			POIDS LB	VOLUME PF ³
		H	L	P		
BLVELEDRD	633				3	0.93
Avec détecteur de présence						
BLVELEDRDO	931				3	0.93

Options de montage pour lampes

- Blanc (WHT), argenté (SIL) ou noir (BLK) – À préciser.



Pince de fixation pour surface de travail

PRODUIT CODE	PRIX	TAILLE/POUCES			POIDS LB	VOLUME PF ³
		H	L	P		
BLVELEDASCM	155				1	0.05

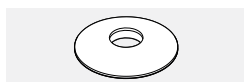

Base autoportante

PRODUIT CODE	PRIX	TAILLE/POUCES			POIDS LB	VOLUME PF ³
		H	L	P		
BLVELEDAFS	173				3	0.5

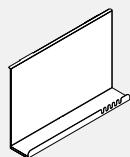
HXAHS • Tablette suspendue

- Tablette suspendue pour le rangement d'effets personnels.
- La tablette se suspend du dégagement au haut de la cloison.
- Le module installé mesure 16 po à partir du haut de la cloison; 9 po à partir de la face supérieure de la surface de travail.
- Métal peint, choisissez parmi les finis de série pour les châssis de cloisons.
- Choisissez une teinte de feutre PET pour la garniture du plateau.

PRODUIT CODE	PRIX	TAILLE/POUCES			POIDS LB	VOLUME PF ³
		H	L	P		
HXAHS	104	16	23.5	3	8.8	1.91

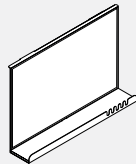
HXAHSWB • Tablette suspendue avec tableau effaçable à sec

- Tablette suspendue avec surface effaçable à sec.
- La tablette se suspend du dégagement au haut de la cloison.
- Le module installé mesure 16 po à partir du haut de la cloison; 9 po à partir de la face supérieure de la surface de travail.
- Surface blanche, cadre en métal peint – choisissez parmi les finis de série pour les châssis de cloisons.
- Choisissez une teinte de feutre PET pour la garniture du plateau.

PRODUIT CODE	PRIX	TAILLE/POUCES			POIDS LB	VOLUME PF ³
		H	L	P		
HXAHSWB	398	16	23.5	3	9.57	1.91

HXARWS • Tablette murale arrière

- Tablette murale arrière en mélamine ou stratifié.
- La tablette est fabriquée en mélamine basse pression (LP) ou en stratifié haute pression (HP) de ¾ po; elle est réversible et se monte à des points de montage prédéterminés.
- Les extrémités avant de la tablette sont arrondies selon un rayon de 2,5 po.
- Choix de fini mélaminés ou stratifiés de série, chant en PVC.
- REMARQUE : Non compatible avec les poteaux d'alimentation au plafond ou tout support d'écran.

PRODUIT CODE	PRIX		TAILLE/POUCES			POIDS LB	VOLUME PF ³
	LP	HP	H	L	P		
HXARWS	106	135	0.75	32.25	4.5		1.13

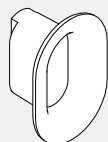
HXACHS • Crochet de cloison pour manteaux ou sacs

- Le crochet pour manteaux ou sacs peut être installé à tout endroit le long du périmètre de la cloison ou d'un côté ou de l'autre du rangement informel sous la surface de travail.
- Le crochet est fabriqué en aluminium moulé sous pression, choisissez parmi les finis peints métalliques de série.
- Choisissez une teinte de feutre PET pour la garniture de l'obturateur.

PRODUIT CODE	PRIX	TAILLE/POUCES			POIDS LB	VOLUME PF ³
		H	L	P		
HXACHS	30	2	1.25	0.75	0.05	0.01

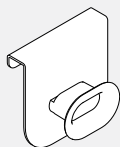
HXACHT • Crochet pour manteaux ou sacs à monter à une cloison

- Le crochet pour manteaux ou sacs peut être installé à tout endroit le long du périmètre de la cloison, d'un côté ou de l'autre ou des deux côtés du rangement informel sous la surface de travail.
- Le crochet est fabriqué en aluminium moulé sous pression, choisissez parmi les finis peints métalliques de série.
- Choisissez une teinte de feutre PET pour la garniture de l'obturateur.

PRODUIT CODE	PRIX	TAILLE/POUCES			POIDS LB	VOLUME PF ³
		H	L	P		
HXACHT	35	2	1.25	0.75	0.23	0.01

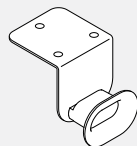
HXABH • Crochet pour sacs sous la surface de travail

- Le crochet pour sacs peut être installé sur la face inférieure d'une surface de travail.
- Le crochet est fabriqué en aluminium moulé sous pression, choisissez parmi les finis peints métalliques de série.
- Choisissez une teinte de feutre PET pour la garniture de l'obturateur.

PRODUIT CODE	PRIX	TAILLE/POUCES			POIDS LB	VOLUME PF ³
		H	L	P		
HXABH	33	2	1.25	0.75	0.18	0.01

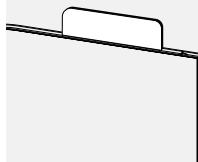
HXNP • Name Plate

- Le porte-nom s'installe à l'intérieur du dégagement au haut d'une cloison.
- Surface blanche effaçable à sec sur les deux faces, contre-collée sur un feutre PET de ½ po.

PRODUIT CODE	PRICE	TAILLE/POUCES			WEIGHT LBS	VOL FT ³
		H	W	D		
HXNP	60	3.625	10.75	0.5		0.01